



**Cat® S42**

**Uživatelská příručka**

## BEZPEČNOSTNÍ UPOZORNĚNÍ – PŘEČTĚTE SI PROSÍM PŘED PRVNÍM POUŽITÍM

- V zájmu zajištění správného používání tohoto zařízení si prosím pečlivě přečtěte tuto příručku a doporučená bezpečnostní upozornění.
- Pokud budete zařízení používat ve slané vodě, následně jej opláchněte, včetně zvukového konektoru a USB konektoru, abyste zabránili korozi vlivem působení soli.
- Přestože je toto zařízení odolné, nevystavujte jej nárazům, pádům, vysokému tlaku a ani jej neohýbejte nebo nepropichujte.
- Pokud je používání zařízení v daném místě zakázáno nebo pokud může zařízení způsobovat rušení či jiné problémy, nezapínejte jej.
- Nepoužívejte zařízení při řízení.
- Vždy dodržujte pravidla a nařízení v nemocnicích a jiných zdravotnických zařízeních. V blízkosti lékařských přístrojů zařízení vypněte.
- Vypněte zařízení nebo nastavte režim Letadlo, když se nacházíte v letadle, protože zařízení může způsobit rušení řídicích přístrojů letadla.
- Vypněte zařízení v blízkosti přesných elektronických přístrojů, protože by mohlo ovlivnit jejich provoz.
- Nepokoušejte se zařízení ani jeho příslušenství rozebírat. Zařízení mohou v případě potřeby opravovat pouze kvalifikované osoby.
- Nevkládejte zařízení ani jeho příslušenství do schránek se silným elektromagnetickým polem.
- Do blízkosti zařízení nepokládejte magnetická úložná média. Záření vycházející ze zařízení může vymazat uložené informace.
- Nepoužívejte zařízení v prostředí s hořlavým plynem, jako jsou čerpací stanice, ani jej neumísťujte do míst s vysokou teplotou.
- Zařízení a jeho příslušenství udržujte mimo dosah malých dětí. Nedovolte, aby děti používaly toto zařízení bez dozoru.
- Používejte pouze schválené nabíječky, abyste se vyhnuli nebezpečí výbuchu.
- Dodržujte všechny zákony a předpisy týkající se používání bezdrátových zařízení. Při používání bezdrátového zařízení respektujte soukromí a práva ostatních.
- Osoby se zdravotními implantáty (kardiostimulátor, klouby apod.) musí dodržovat vzdálenost mezi zařízením a implantátem nejméně 15 cm a při používání musí zařízení držet na straně vzdálenější od implantátu.
- Při používání USB kabelu přesně dodržujte příslušné pokyny v této příručce. V opačném případě by mohlo dojít k poškození vašeho zařízení nebo počítače.
- Celý text bezpečnostních pokynů je k dispozici na následující internetové adrese:  
<https://www.catphones.com/support/>

## PRÁVNÍ OZNÁMENÍ

© 2020 Caterpillar. Všechna práva vyhrazena.

CAT, CATERPILLAR, LET'S DO THE WORK, jejich příslušná loga, grafický design „Caterpillar Yellow“, „Power Edge“ a Cat „Modern Hex“, stejně jako firemní a produktová označení uvedená v tomto dokumentu, jsou ochrannými známkami společnosti Caterpillar a nesmí být používány bez předchozího souhlasu.

Bullitt Mobile Ltd. je držitelem licence společnosti Caterpillar Inc.

Ochranné známky společnosti Bullitt Mobile Ltd. a dalších stran jsou majetkem příslušných vlastníků.

Bez předchozího písemného souhlasu společnosti Caterpillar Inc. nesmí být žádná část tohoto dokumentu reprodukována ani přenášena v žádné formě ani žádnými prostředky.

Produkt popsaný v této příručce může obsahovat software chráněný autorskými právy či licencemi. Zákazníci nesmí žádným způsobem reprodukovat, distribuovat, měnit, dekompilovat, rozebírat, dešifrovat, vyjímat, zpětně sestavovat, pronajímat, převádět ani dále licencovat uvedený software nebo hardware, pokud nejsou podobná omezení zakázána platnými zákony nebo tyto činnosti neschválí příslušní držitelé autorských práv v rámci licencí.

Obsah této příručky je poskytován „v dané podobě“. Nestanoví-li příslušné zákony jinak, nejsou ohledně přesnosti, spolehlivosti nebo obsahu této příručky vydávány žádné záruky, ať již vyjádřené nebo předpokládané, mimo jiné včetně předpokládaných záruk obchodovatelnosti a vhodnosti pro konkrétní účel.

V maximální míře povolené platnými zákony nenese výrobce zařízení odpovědnost za žádné zvláštní, náhodné, nepřímé a následné škody, ušlý zisk, obchod a příjmy, ztrátu dat, dobré pověsti ani předpokládaných úspor.

Slovní označení a loga Bluetooth® jsou registrované ochranné známky vlastněné společností Bluetooth SIG, Inc. a jakékoli jejich použití společností Bullitt Group Ltd. podléhá přidělení licence. Všechny ostatní ochranné známky a obchodní názvy třetích stran jsou majetkem příslušných vlastníků.

Google, Android, Google Play a ostatní známky jsou ochranné známky společnosti Google LLC.

## UPOZORNĚNÍ

Některé zde popsané funkce produktu a jeho příslušenství závisí na instalovaném softwaru, parametrech a nastavení místní sítě, a nemusí být aktivovány nebo mohou být omezeny operátory místní sítě nebo poskytovateli síťových služeb. Proto popisy v této příručce nemusí přesně odpovídat zakoupenému produktu nebo jeho příslušenství.

Výrobce si vyhrazuje právo bez předchozího upozornění či oznámení změnit nebo upravit jakékoli informace či specifikace obsažené v této příručce.

Výrobce neodpovídá za legitimnost a kvalitu jakéhokoli produktu, který nahrajete nebo stáhnete tímto zařízením, včetně textu, obrázků, hudby, filmů a softwaru, který není součástí produktu a který je chráněn autorskými právy. Za jakékoli důsledky vyplývající z instalace nebo používání výše uvedených produktů v tomto zařízení nese odpovědnost uživatel.

## **NAŘÍZENÍ O DOVOZU A VÝVOZU**

Zákazníci musí dodržovat všechny platné zákony a nařízení o vývozu a dovozu. Zákazníci musí získat všechna nezbytná vládní oprávnění a licence, aby mohli exportovat, reexportovat nebo importovat produkt uvedený v této příručce, včetně softwaru a technických dat.

# OBSAH

<b>PŘEDSTAVENÍ TELEFONU CAT® S42</b> .....	<b>7</b>
<b>POPIS ODOLNOSTI</b> .....	<b>7</b>
<b>OBSAH BALENÍ</b> .....	<b>8</b>
<b>FUNKCE TLAČÍTEK</b> .....	<b>9</b>
<b>ZAČÍNÁME</b> .....	<b>9</b>
VLOŽENÍ KARTY SIM A PAMĚŤOVÉ KARTY .....	9
<b>NABÍJENÍ BATERIE</b> .....	<b>10</b>
<b>DŮLEŽITÉ INFORMACE O POUŽÍVÁNÍ BATERIE</b> .....	<b>10</b>
<b>ZAPNUTÍ/VYPNUTÍ ZAŘÍZENÍ</b> .....	<b>11</b>
<b>DOTYKOVÁ OBRAZOVKA</b> .....	<b>11</b>
<b>DOMOVSKÁ OBRAZOVKA</b> .....	<b>11</b>
<b>UZAMKNUTÍ A ODEMKNUTÍ OBRAZOVKY</b> .....	<b>12</b>
UZAMKNUTÍ OBRAZOVKY.....	12
ODEMKNUTÍ TELEFONU .....	12
<b>DISPLEJ</b> .....	<b>12</b>
USPOŘÁDÁNÍ DISPLEJE.....	12
OZNÁMENÍ A STAVOVÉ INFORMACE .....	12
<b>PANEL UPOZORNĚNÍ</b> .....	<b>13</b>
<b>IKONY ZÁSTUPCŮ</b> .....	<b>13</b>
<b>WIDGETY</b> .....	<b>14</b>
<b>SLOŽKY</b> .....	<b>14</b>
<b>TAPETY</b> .....	<b>15</b>
<b>PŘENOS MULTIMÉDIÍ ZE ZAŘÍZENÍ A DO NĚJ</b> .....	<b>15</b>
<b>POUŽITÍ REŽIMU LETADLO</b> .....	<b>15</b>
<b>USKUTEČNĚNÍ TELEFONNÍHO HOVORU</b> .....	<b>15</b>
<b>KONTAKTY</b> .....	<b>17</b>
<b>POUŽÍVÁNÍ KLÁVESNICE NA OBRAZOVCE</b> .....	<b>18</b>
ZOBRAZENÍ KLÁVESNICE.....	18
POUŽITÍ KLÁVESNICE ZOBRAZENÉ NA ŠÍŘKU .....	18
PŘIZPŮSOBENÍ NASTAVENÍ KLÁVESNICE.....	18
<b>WI-FI®</b> .....	<b>19</b>
<b>ZPRÁVY SMS A MMS</b> .....	<b>19</b>
<b>BLUETOOTH®</b> .....	<b>20</b>
<b>FOTOGRAFOVÁNÍ A ZÁZNAM VIDEÍ</b> .....	<b>21</b>
<b>POSLECH HUDBY</b> .....	<b>24</b>
<b>POSLECH FM RÁDIA</b> .....	<b>24</b>
<b>POUŽÍVÁNÍ SLUŽEB GOOGLE</b> .....	<b>24</b>

<b>POUŽÍVÁNÍ OBCHODU GOOGLE PLAY .....</b>	<b>26</b>
<b>SYNCHRONIZACE INFORMACÍ .....</b>	<b>27</b>
<b>POUŽÍVÁNÍ DALŠÍCH APLIKACÍ .....</b>	<b>28</b>
<b>SPRÁVA ZAŘÍZENÍ .....</b>	<b>29</b>
<b>NASTAVENÍ DATA A ČASU .....</b>	<b>29</b>
<b>PŘIZPŮSOBENÍ DISPLEJE .....</b>	<b>30</b>
<b>NASTAVENÍ VYZVÁNĚCÍHO TÓNU .....</b>	<b>30</b>
<b>NASTAVENÍ SLUŽEB TELEFONU .....</b>	<b>31</b>
<b>POUŽÍVÁNÍ FUNKCE NFC.....</b>	<b>32</b>
<b>OCHRANA ZAŘÍZENÍ.....</b>	<b>32</b>
<b>SPRÁVA APLIKACÍ .....</b>	<b>33</b>
<b>RESETOVÁNÍ ZAŘÍZENÍ .....</b>	<b>33</b>
<b>PŘÍLOHA .....</b>	<b>34</b>
<b>ZOBRAZENÍ E-ŠTÍTKU .....</b>	<b>34</b>
<b>OCHRANA PŘED ZTRÁTOU SLUCHU .....</b>	<b>34</b>
<b>TÍSŇOVÉ VOLÁNÍ .....</b>	<b>34</b>
<b>SHODA SE SMĚNICEMI CE (SAR) .....</b>	<b>34</b>
<b>PROHLÁŠENÍ FCC .....</b>	<b>35</b>
<b>INFORMACE O VYSTAVENÍ ÚČINKŮM RADIOFREKVENČNÍHO ZÁŘENÍ (SAR) .....</b>	<b>35</b>
<b>INFORMACE O LIKVIDACI A RECYKLACI .....</b>	<b>36</b>
<b>OMEZENÍ NEBEZPEČNÝCH LÁTEK .....</b>	<b>37</b>
<b>SHODA S POŽADAVKY PŘEDPISŮ EU .....</b>	<b>37</b>
<b>PROHLÁŠENÍ O DODRŽOVÁNÍ PŘEDPISŮ EU .....</b>	<b>37</b>
<b>TABULKA SPEKTER A VÝKONŮ .....</b>	<b>37</b>
<b>TECHNICKÉ ÚDAJE TELEFONU CAT® S42 .....</b>	<b>38</b>
<b>PROHLÁŠENÍ O SHODĚ .....</b>	<b>40</b>

## PŘEDSTAVENÍ TELEFONU CAT® S42

Cat S42 je znamenitý pracovní nástroj.

Ať už jste členem policie nebo záchranných složek a staráte se o naši bezpečnost...

Nebo pracujete v nemocnici a hygiena je vaší prioritou...

Nebo jste stavebním dělníkem a potřebujete telefon, který odolá každodenním nástrahám vyskytujícím se na staveništi...

Cat S42 je robustní a spolehlivý.

Je nejen mimořádně odolný zvenku, ale také elegantní a sofistikovaný uvnitř.

Tento nejnovější model v rámci portfolia telefonů Cat zahrnuje pozoruhodná vylepšení. Rychlejší připojení, lepší fotoaparát a větší paměť.

Navrhli jsme telefon Cat S42 tak, aby byl spolehlivý v extrémních situacích. Vyznačuje se delší výdrží baterie, velkou obrazovkou s vysokým jasem zaručujícím dobrou čitelnost i na přímém slunci a lze jej používat s nasazenými rukavicemi. Kromě toho je samozřejmě také odolný vůči pádu.

A můžete jej čistit horkou vodou a mýdlem. To je užitečné zejména v této době, kdy je důležité dodržovat základní hygienu.

Rovněž nabízí vysokou úroveň ochrany a spolehlivosti, kterou očekáváte od našich odolných zařízení Cat – vše je podrobně popsáno níže.

## POPIS ODOLNOSTI

### PÁD ZAŘÍZENÍ:

- Můžete: Používat vaše zařízení do výšky max. 1,5 metru – je odolné vůči pádu z této výšky.
- Nesmíte: Házet zařízení s použitím síly a pouštět jej z větší výšky než 1,5 metru – zařízení je odolné, avšak nikoli nezničitelné.

### VODOTĚSNOST:

- Můžete: Používat vaše zařízení ve vlhkém a mokřem prostředí. Zajistěte, aby byly všechny komponenty a kryty před použitím ve vodě správně uzavřeny. Toto zařízení dokáže odolat hloubce 1,5 metru po dobu až 35 minut.
- Nesmíte: Pokoušet se používat zařízení v hloubce 1,5 metru déle než 35 minut nebo v hloubkách větších než 1,5 metru.

### PRACHOTĚSNOST A ODOLNOST VŮČI POŠKRÁBÁNÍ:

- Můžete: Používat zařízení ve znečištěném a prašném prostředí. Zařízení Cat® S42 je certifikováno podle IP68 – uznávané průmyslové normy pro odolnost.

### EXTRÉMNÍ TEPLoty:

- Můžete: Používat zařízení v rozsahu provozních teplot -25 °C až +55 °C. Zařízení rovněž zvládá extrémní změny teploty: rychlý přechod z chladu do tepla a naopak.
- Nesmíte: Používat zařízení při teplotách mimo rozsah 0 °C až +45 °C bez ochranných rukavic.

## OBSAH BALENÍ

- Zařízení
- Stručná příručka
- Záruční list
- Napájecí USB kabel
- Ochranná fólie displeje nasazená z výroby (již na zařízení)

### Poznámka:

Vaše zařízení je dodáváno s ochrannou fólií displeje nasazenou z výroby. Zajistěte, aby ochranná fólie zůstala na svém místě. Odstranění ochranné fólie může znamenat, že na jakékoli následné poškození vyžadující opravu se nebude vztahovat záruka.

Pokud potřebujete náhradní fólii displeje, navštivte prosím stránku <https://www.catphones.com/screen-protectors>.

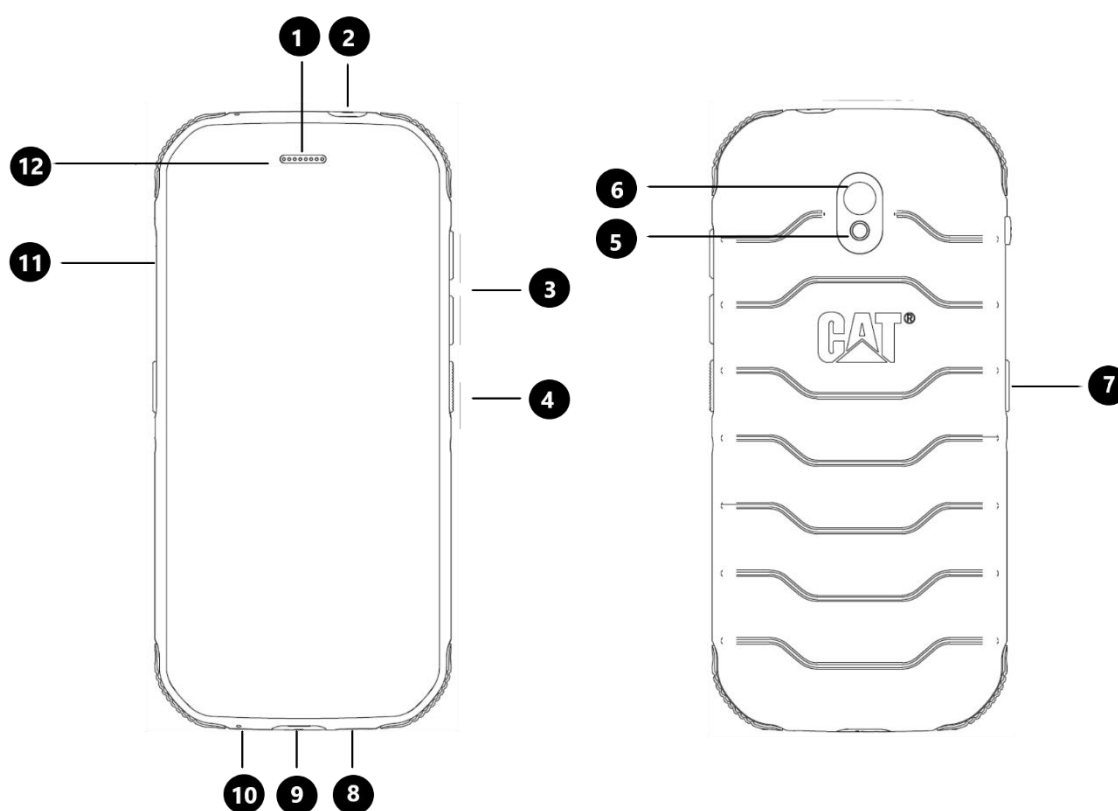

1. Sluchátko

7. Programovatelné tlačítko



- |   |                       |
|---|-----------------------|
| 2. Konektor sluchátek                               | 8. Reproduktor        |
| 3. Tlačítka Zvýšení hlasitosti / Snížení hlasitosti | 9. USB konektor       |
| 4. Tlačítko Napájení                                | 10. Mikrofon          |
| 5. Blesk  | 11. Kryt karty SIM/SD |
| 6. Zadní fotoaparát                                 | 12. Přední fotoaparát |

## FUNKCE TLAČÍTEK

### TLAČÍTKA ZVÝŠENÍ HLASITOSTI / SNÍŽENÍ HLASITOSTI

- Hlasitost – Stiskněte tlačítko Zvýšení hlasitosti pro zvýšení hlasitosti nebo tlačítko Snížení hlasitosti pro snížení hlasitosti hovoru, vyzvánění, médií nebo budíku.
- Snímek obrazovky – Stiskněte současně tlačítko Napájení a tlačítko Snížení hlasitosti (snímky obrazovky jsou uloženy do alba fotografií).
- Aplikace fotoaparátu – Stisknutím tlačítka Zvýšení hlasitosti nebo Snížení hlasitosti pořídíte fotografii.

## ZAČÍNÁME

### VLOŽENÍ KARTY SIM A PAMĚŤOVÉ KARTY

1. Umístěte vaše zařízení na rovný a čistý povrch s displejem obráceným dolů.
2. Pomocí prstu sejměte kryt karty SIM/SD a vytáhněte držák karty SIM/SD.
3. Vložte kartu SIM do přihrádky SIM 1 / SIM 2 tak, aby pozlacené kontakty karty SIM směřovaly dolů.
4. Pokud chcete použít kartu microSD, vložte ji do přihrádky microSD tak, aby pozlacené kontakty paměťové karty rovněž směřovaly dolů.
5. Opatrně zasuňte držák zpět do slotu karty SIM a nasadte kryt.

### POZNÁMKA

- Zatlačte kryt karty SIM/SD tak, aby byl řádně zajištěn ve správné pozici.

Některá zařízení jsou určena na dvě karty SIM.

Při vložení dvou karet SIM mohou oba sloty pro kartu SIM podporovat službu 4G/3G.

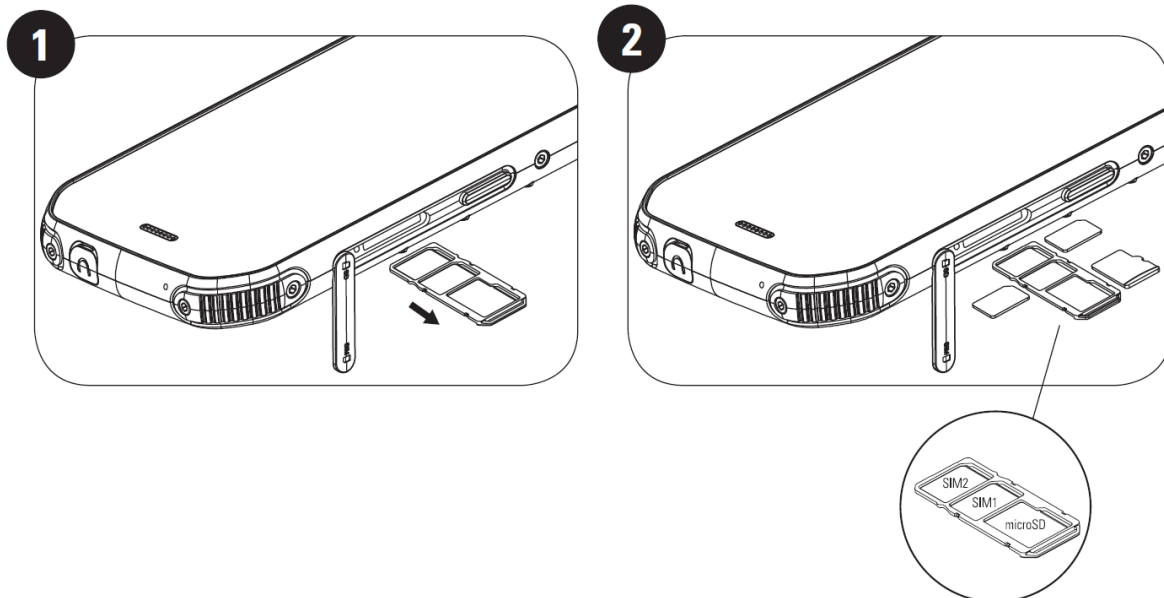

## NABÍJENÍ BATERIE

Baterii modelu S42 nelze vyjmout ze zařízení. Chcete-li ji nabít:

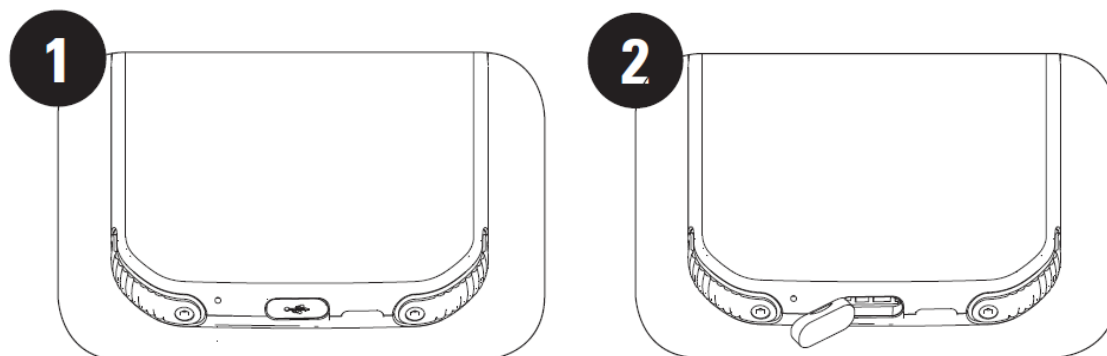

**1. Připojte napájecí USB kabel k nabíjecímu adaptéru.**

Používejte pouze nabíječky a kabely schválené pro telefony Cat®. Použití neschváleného příslušenství může způsobit poškození telefonu nebo baterie a mít za následek zrušení platnosti záruky.

**2. Po dokončení nabíjení změní indikátor baterie svou barvu z červené na zelenou.**

## DŮLEŽITÉ INFORMACE O POUŽÍVÁNÍ BATERIE

Když je úroveň nabití baterie nízká, zobrazí vaše zařízení upozornění. Když je baterie téměř vybitá, vaše zařízení se automaticky vypne. Doba potřebná k nabití baterie závisí na jejím stáří a teplotě okolního prostředí.

Je-li baterie zcela vybitá, vaše zařízení se nemusí zapnout hned po zahájení nabíjení. Nechejte baterii několik minut nabíjet a teprve poté zkuste zařízení zapnout. Během této doby se na displeji nemusí objevit animace nabíjení.

## ZAPNUTÍ/VYPNUTÍ ZAŘÍZENÍ

### ZAPNUTÍ

- Stisknutím a podržením tlačítka Napájení zapnete telefon.

Při prvním zapnutí telefonu se zobrazí uvítací obrazovka. Vyberte upřednostňovaný jazyk a klepnutím na tlačítko START pokračujte v procesu nastavení.

- Stisknutím a podržením zobrazíte možnosti vypnutí napájení (Vypnout / Restartovat / Snímek obrazovky), když je zařízení zapnuté.
- Stisknutím zamknete obrazovku nebo ji aktivujete, když je zařízení nečinné.
- Dvojitým stisknutím otevřete aplikaci Fotoaparát, když je zařízení zamknuté.

### POZNÁMKA:

- Pro přístup k datovým službám je vyžadováno Wi-Fi nebo datové připojení.
- Máte-li na kartě SIM aktivní ochranu osobním identifikačním číslem (PIN), budete jej muset před zobrazením uvítací obrazovky zadat.
- K využívání některých služeb Google na zařízení je nutné mít účet Google™. Budete vyzváni k přihlášení ke stávajícímu účtu Google nebo si můžete vytvořit nový účet později.

### VYPNUTÍ

1. Stisknutím a podržením tlačítka Napájení zobrazte možnosti vypnutí napájení.
2. Klepněte na možnost Vypnout.

## DOTYKOVÁ OBRAZOVKA

### OVLÁDÁNÍ PROSTŘEDNICTVÍM DOTYKOVÉ OBRAZOVKY

- **Klepnutí:** Pomocí prstu můžete vybrat položku, potvrdit volbu nebo spustit aplikaci na obrazovce.
- **Klepnutí a podržení:** Klepněte prstem na položku a držte ji stisknutou, dokud displej nezareaguje (chcete-li například na aktivní obrazovce otevřít nabídku možností, klepněte na obrazovku a držte ji stisknutou, dokud se nezobrazí nabídka).
- **Přejetí:** Posuňte prst svisle nebo vodorovně po obrazovce (například pro přechod mezi obrázky přejeďte vlevo nebo vpravo).
- **Přetažení:** Pokud chcete přesunout položku, klepněte na ni a podržte ji. Poté položku přetáhněte na libovolnou část obrazovky.

## DOMOVSKÁ OBRAZOVKA

Domovská obrazovka je počátečním místem pro přístup k funkcím vašeho zařízení. Zobrazuje ikony aplikací, widgety, zástupce a další.

Domovskou obrazovku lze přizpůsobit pomocí různých tapet a upravit tak, aby zobrazovala vaše preferované položky.

## UZAMKNUTÍ A ODEMKNUTÍ OBRAZOVKY

### UZAMKNUTÍ OBRAZOVKY

1. Jestliže je zařízení zapnuté, můžete stisknutím tlačítka **Napájení** zamknout obrazovku. I když je obrazovka zamknutá, budete moci přijímat zprávy a hovory.

2. Je-li zařízení ponecháno po určitou dobu v klidu, obrazovka se zamkne automaticky. Délku tohoto intervalu můžete upravit v nabídce nastavení.

### ODEMKNUTÍ TELEFONU

Stiskem tlačítka **Napájení** aktivujete obrazovku. Přejetím prstem směrem nahoru odemkněte obrazovku. Zadejte gesto nebo kód PIN, pokud jste je nastavili.

## DISPLEJ

### USPOŘÁDÁNÍ DISPLEJE

#### OZNÁMENÍ A STAVOVÉ INFORMACE









Na horním okraji každé obrazovky se nachází stavová lišta. Zobrazují se zde oznamovací ikony, jako například zmeškané hovory nebo přijaté zprávy (vlevo), a ikony stavu telefonu, jako je stav baterie (vpravo), společně s aktuálním časem.

### STAVOVÉ IKONY



### OZNAMOVACÍ IKONY

<b>4G</b>	Připojeno k mobilní síti 4G		Mobilní signál
<b>LTE</b>	Připojeno k mobilní síti LTE		Režim vibrací
<b>3G</b>	Připojeno k mobilní síti 3G		Používá se služba určování polohy
<b>G</b>	Připojeno k mobilní síti GPRS		Baterie je plně nabitá
<b>E</b>	Připojeno k mobilní síti EDGE		Baterie se nabíjí
<b>H</b>	Připojeno k mobilní síti HSDPA		FM rádio je zapnuto
<b>H+</b>	Připojeno k mobilní síti HSPA+		Režim Letadlo
<b>R</b>	Roaming		Připojeno k síti Wi-Fi
<b>VoLTE</b>	VoLTE		Nadcházející událost
<b>VoWiFi</b>	VoWiFi		Připojeno k Bluetooth zařízení
	Síla signálu mobilní sítě		Zmeškaný hovor
	NFC povoleno		Aktivovaný reproduktor

	Nová e-mailová zpráva		Vypnutý mikrofon telefonu
	Nastavený budík		Stahování dat
	Synchronizace dat		Nová textová zpráva
	Problém s přihlášením nebo synchronizací		Byl pořízen snímek obrazovky



## NAVIGAČNÍ PANEL

Navigation panel se nachází ve spodní části obrazovky. Pokud je zařízení v režimu zobrazení na celou obrazovku, přejeďte prstem z dolní části zařízení směrem nahoru, aby se zobrazil navigační panel.

- Pokud chcete zobrazit seznam naposledy použitých aplikací, přejeďte prstem z panelu směrem nahoru.



Panel obsahuje dvě hlavní funkční tlačítka:

	Tlačítko Zpět	<ul style="list-style-type: none"> <li>• Klepněte pro návrat na předchozí obrazovku.</li> </ul>
	Tlačítko Domů	<ul style="list-style-type: none"> <li>• Klepněte pro návrat na domovskou obrazovku.</li> <li>• Klepněte a podržte pro aktivaci Asistenta Google.</li> </ul>

## PANEL UPOZORNĚNÍ

Jestliže obdržíte novou zprávu, máte zmeškaný hovor nebo se blíží nadcházející událost, zobrazí se upozornění. Po otevření panelu upozornění můžete zobrazit budík, operátora bezdrátové sítě, zprávu, připomenutí či upozornění na událost.

### OTEVŘENÍ PANELU UPOZORNĚNÍ

1. Pokud se zobrazí nová ikona, přejeďte prstem z panelu upozornění směrem dolů a dalším stažením dolů otevřete celý panel upozornění.
2. Klepnutím na upozornění otevřete příslušnou aplikaci.

### ZAVŘENÍ PANELU UPOZORNĚNÍ

1. Panel upozornění zavřete přetažením jeho dolní části směrem nahoru.
2. Chcete-li upozornění zavřít (bez prohlédnutí), podržte jej a přetáhněte jej na levou nebo pravou stranu obrazovky.

#### POZNÁMKA:

- Předvolby upozornění lze změnit v nabídce **Nastavení > Aplikace a upozornění**.

## IKONY ZÁSTUPCŮ

### PŘIDÁNÍ NOVÉ POLOŽKY NA DOMOVSKOU OBRAZOVKU

1. Na domovské obrazovce přejeďte prstem směrem nahoru.

2. Chcete-li přidat položku na domovskou obrazovku, přetáhněte její ikonu na vybrané místo.

## PŘESUNUTÍ POLOŽKY NA DOMOVSKÉ OBRAZOVCE

1. Klepněte na ikonu aplikace na domovské obrazovce a přidržte ji, dokud se nepohne.
2. Aniž byste zvedli prst, přetáhněte ikonu na vybrané místo na obrazovce a pak prst uvolněte.

POZNÁMKA:

- Na domovské obrazovce musí být pro tuto ikonu dostatek místa.

## ODSTRANĚNÍ POLOŽKY NA DOMOVSKÉ OBRAZOVCE

1. Klepněte na ikonu aplikace na domovské obrazovce a přidržte ji, dokud se nepohne.
2. Aniž byste zvedli prst, přetáhněte ikonu na možnost Odstranit a pak prst uvolněte.

## WIDGETY

Widget (miniaplikace) vám umožňuje zobrazit náhled aplikace nebo ji použít. Widgety můžete umístit na svou domovskou obrazovku jako ikony nebo okna náhledu. Několik widgetů je již nainstalováno na vašem zařízení a další widgety si můžete stáhnout z obchodu **Google Play**.

### PŘIDÁNÍ WIDGETU

1. Klepněte a podržte domovskou obrazovku.
2. Klepnutím na možnost Widgety zobrazte dostupné widgety.
3. Přetáhněte vybraný widget na domovskou obrazovku.

### ODSTRANĚNÍ WIDGETU

1. Klepněte na ikonu widgetu na domovské obrazovce a přidržte ji, dokud se nepohne.
2. Aniž byste zvedli prst, přetáhněte ikonu na možnost **Odstranit** v horní části obrazovky a pak prst uvolněte.

## SLOŽKY

### VYTVOŘENÍ SLOŽKY

Požadované aplikace na domovské obrazovce můžete seskupit přetažením ikony nebo zástupce na jinou ikonu nebo zástupce a následným uvolněním prstu. Tím vytvoříte novou složku, do které můžete přidávat aplikace podle svého výběru.

### PŘEJMENOVÁNÍ SLOŽKY

1. Klepnutím otevřete složku.
2. Do pole s názvem zadejte nový název složky.
3. Potom klepněte na obrazovku kdekoli mimo složku.

## TAPETY

### ZMĚNA TAPETY

1. Klepněte a podržte domovskou obrazovku.
1. Klepněte na možnost **Tapety**.
2. Procházejte dostupné možnosti.
3. U vybraného obrázku klepněte na možnost **Nastavit tapetu** a následně zvolte, zda ho chcete nastavit jako tapetu pro možnost **Zamykací obrazovka**, **Domovská obrazovka** nebo obojí.

## PŘENOS MULTIMÉDIÍ ZE ZAŘÍZENÍ A DO NĚJ

Oblíbenou hudbu a obrázky můžete přenášet mezi zařízeními a počítačem v režimu MTP (protokol pro přenos multimediálních souborů).

1. Připojte zařízení k počítači pomocí napájecího kabelu USB.
2. Otevřete panel upozornění. Zobrazí se možnosti USB připojení. Klepnutím na možnost **Nabíjení tohoto zařízení přes rozhraní USB** zobrazíte další možnosti.
3. Klepnutím na možnost **Přenos souborů** můžete sdílet soubory s vaším počítačem.
4. Vaše zařízení by mělo být uvedeno jako vyměnitelné zařízení a mělo by se zobrazit interní úložiště telefonu. Pokud je vložena paměťová karta, zobrazí se také karta microSD. Zkopírujte požadované soubory do zařízení.

Vaše zařízení bude zobrazeno jako vyměnitelné zařízení a zobrazí se interní úložiště telefonu. Pokud je vložena paměťová karta, zobrazí se rovněž podrobnosti o microSD kartě.

### POZNÁMKA:

- Pokud používáte počítač MAC, je nutné stáhnout ovladače z adresy: <http://www.android.com/filetransfer/>

## POUŽITÍ REŽIMU LETADLO

Na některých místech může být vyžadováno vypnutí datového připojení. Namísto vypnutí vašeho zařízení jej můžete nastavit do režimu Letadlo.

1. Na **domovské obrazovce** přejeďte prstem z panelu upozornění směrem dolů a klepnutím na  zapněte režim Letadlo.

### POZNÁMKA:

- Režim Letadlo lze rovněž aktivovat v nabídce **Nastavení**.

## USKUTEČNĚNÍ TELEFONNÍHO HOVORU



Hovor můžete uskutečnit několika způsoby. Možnosti:

1. Vytočením čísla na klávesnici.
2. Výběrem čísla ze seznamu kontaktů.
3. Výběrem čísla z webové stránky nebo dokumentu obsahujícího telefonní číslo.

### POZNÁMKA:

- V průběhu hovoru můžete přijmout další příchozí hovory nebo je přesměrovat do hlasové schránky. Je také možné uskutečňovat konferenční hovory s několika účastníky.
- Během hovoru se můžete stisknutím tlačítka Domů vrátit na domovskou obrazovku a používat další funkce. Na obrazovku hovoru se lze vrátit přetažením panelu upozornění dolů a klepnutím na **Aktuální hovor**.

## USKUTEČNĚNÍ TELEFONNÍHO HOVORU POMOCÍ KLÁVESNICE



1. Na **domovské obrazovce** klepněte na  . Potom klepnutím na  zobrazte klávesnici.
2. Klepnutím na číselná tlačítka zadejte telefonní číslo.
3. Po zadání čísla nebo výběru kontaktu klepněte na  .

Tip: Vaše zařízení podporuje funkci **Inteligentní vytáčení**. Při zadávání čísla na klávesnici tato funkce automaticky prohledává váš seznam kontaktů a zobrazuje možnosti, které odpovídají zadanému číslu. Můžete zavřít klávesnici a zobrazit tak další možné shody.

## USKUTEČNĚNÍ TELEFONNÍHO HOVORU POMOCÍ KONTAKTŮ

1. Na domovské obrazovce přejeďte prstem směrem nahoru > **Kontakty** a zobrazte seznam kontaktů. Na obrazovce klávesnice zobrazte seznam kontaktů klepnutím na záložku  .
2. Vyberte kontakt.
3. Klepnutím na telefonní číslo zahajte vytáčení.

## USKUTEČNĚNÍ TELEFONNÍHO HOVORU Z PROTOKOLU HOVORŮ

1. Na domovské obrazovce přejeďte prstem směrem nahoru > **Telefon**  a zobrazte seznam posledních hovorů. Pokud nemůžete najít požadovaný kontakt, klepnutím na  > **Historie hovorů** zobrazte úplnou historii volání.
2. Vyberte kontakt ze seznamu a klepnutím uskutečňte hovor.

## PŘIJETÍ A ZAMÍTNUTÍ TELEFONNÍHO HOVORU

Když vám někdo volá, zobrazí se na obrazovce příchozího hovoru identifikační údaje volajícího a případné další informace o volajícím, které jste zadali v aplikaci Kontakty.

- Chcete-li přijmout hovor, klepněte na možnost **PŘIJMOUT**.
- Chcete-li odmítnout hovor, klepněte na možnost **ODMÍTNOUT**.
- Chcete-li odmítnout hovor a odeslat volajícímu zprávu, klepněte na panel upozornění na hovor a potom klepněte na  . Vyberte některou z dostupných připravených zpráv nebo klepnutím na možnost Napsat vlastní vytvořte zprávu sami.

## UKONČENÍ TELEFONNÍHO HOVORU



Probíhající hovor můžete ukončit stisknutím tlačítka **Zavěsit** .

## KONTAKTY

Aplikace Kontakty vám umožňují ukládat a spravovat informace o vašich kontaktech.

### OTEVŘENÍ APLIKACE KONTAKTY

Při nastavování zařízení zobrazí aplikace **Kontakty** zprávu s popisem, jak můžete začít přidávat kontakty. Aplikaci otevřete některým z následujících způsobů:

- Na domovské obrazovce přejeďte prstem směrem nahoru a klepněte na **Kontakty** .
- Všechny vaše kontakty se zobrazí abecedně v posuvném seznamu. Po klepnutí na kontakt se zobrazí další podrobnosti.

### KOPÍROVÁNÍ KONTAKTŮ

Kontakty uložené na kartě SIM, v interním úložišti nebo na paměťové kartě můžete kopírovat.

1. V seznamu kontaktů klepněte na  > **Nastavení** > **Import**.

2. Proveďte jeden z následujících kroků:

- Import kontaktů z karty SIM:

Klepněte na možnost **Karta SIM**. Vyberte kontakty a klepnutím na možnost **IMPORTOVAT** proveďte import vybraných kontaktů.

- Import kontaktů z interního úložiště nebo paměťové karty:

Klepněte na možnost **Soubor .vcf**. Vyberte cílové umístění, kam mají být kontakty importovány, a klepnutím na soubor \*.vcf proveďte import kontaktů.

### ZÁLOHOVÁNÍ KONTAKTŮ

Kontakty můžete kopírovat do interního úložiště.

1. V seznamu kontaktů klepněte na  > **Nastavení** > **Export**.

2. Vyberte cílové umístění, kam mají být kontakty uloženy, a klepněte na možnost **ULOŽIT**.

### PŘIDÁNÍ NOVÉHO KONTAKTU

1. V seznamu kontaktů můžete klepnutím na  přidat nový kontakt.
2. Zadejte jméno kontaktu a pak přidejte další podrobné informace, jako je telefonní číslo nebo adresa.
3. Klepnutím na možnost **Uložit** uložte informace o kontaktu.

### PŘIDÁNÍ KONTAKTU DO OBLÍBENÝCH

1. Klepněte na kontakt, který chcete přidat do Oblíbených.

2. Klepněte na  v pravém horním rohu.

## VYHLEDÁNÍ KONTAKTU

1. V seznamu kontaktů můžete klepnutím na možnost **Hledat kontakty** vyhledat kontakt.

2. Zadejte jméno hledaného kontaktu. Během psaní se budou pod vyhledávacím polem zobrazovat kontakty s odpovídajícím jménem.

## ÚPRAVA KONTAKTU

Informace uložené u kontaktu můžete kdykoli změnit.

1. V seznamu kontaktů klepněte na kontakt, který chcete upravit.

2. Klepněte na možnost **Upravit kontakt**.

3. Proveďte požadované změny údajů o kontaktu a klepněte na možnost **Uložit**. Chcete-li zrušit jakékoli provedené změny, stiskněte tlačítko **X**.

## SMAZÁNÍ KONTAKTU

1. V seznamu kontaktů klepněte na kontakt, který chcete odstranit.

2. Klepněte na  > Odstranit.

3. Potvrďte odstranění opětovným klepnutím na možnost Odstranit.

## POUŽÍVÁNÍ KLÁVESNICE NA OBRAZOVCE

### ZOBRAZENÍ KLÁVESNICE

Některé aplikace otvírají klávesnici automaticky. V jiných otevřete klávesnici klepnutím na textové pole. Klávesnici skryjete stisknutím tlačítka Zpět.

### POUŽITÍ KLÁVESNICE ZOBRAZENÉ NA ŠÍŘKU

Pokud zjistíte, že klávesnici v orientaci na výšku je obtížné používat, jednoduše otočte zařízení na šířku. Na obrazovce se zobrazí klávesnice na šířku, tedy s většími klávesami.

### PŘIZPŮSOBENÍ NASTAVENÍ KLÁVESNICE

1. Na domovské obrazovce přejeďte prstem směrem nahoru > **Nastavení**  > **Systém** > **Jazyky a vstup**.



2. Proveďte některé z následujících kroků:

- Klepnutím na možnost Virtuální klávesnice nakonfigurujte nastavení klávesnice Google nebo hlasového zadávání Google.
- Klepnutím na možnost Fyzická klávesnice nakonfigurujte nastavení externí klávesnice.
- Klepnutím na možnost Pokročilé zobrazte nastavení související s usnadněním zadávání.

## WI-FI®

Používání Wi-Fi na vašem zařízení vyžaduje přístup k bezdrátovým přístupovým bodům (hotspotům).

### ZAPNUTÍ FUNKCE WI-FI A PŘIPOJENÍ K BEZDRÁTOVÉ SÍTI

1. Na domovské obrazovce přejeďte prstem směrem nahoru > **Nastavení**  > **Síť a internet**.
2. Klepněte na **Wi-Fi** a posuňte přepínač Wi-Fi doprava .
3. V seznamu zvolte síť Wi-Fi, ke které se chcete připojit.
4. Pokud vyberete otevřenou síť, zařízení se připojí automaticky. Pokud vyberete zabezpečenou síť, musíte zadat heslo a pak klepnout na možnost **Připojit**.

#### POZNÁMKA:



- Heslo zabezpečené sítě nemusíte zadávat znovu, pokud jste se k ní připojili dříve. Výjimku tvoří případy, kdy bylo zařízení resetováno do výchozího nastavení nebo se heslo sítě Wi-Fi změnilo.
- Překážky blokující signál Wi-Fi způsobí jeho zeslabení.

Tip: Na obrazovce nastavení funkce Wi-Fi můžete klepnutím na možnost **+ Přidat síť** přidat neviditelnou síť Wi-Fi.

## ZPRÁVY SMS A MMS

### OTEVŘENÍ ZPRÁV

Aplikaci otevřete některým z následujících způsobů:

- Klepněte na  na **domovské obrazovce**.
- Na domovské obrazovce přejeďte prstem směrem nahoru > **Zprávy** .

### VYTVOŘENÍ A ODESLÁNÍ TEXTOVÉ ZPRÁVY



Můžete vytvořit novou textovou zprávu nebo otevřít již probíhající konverzaci.

1. Klepnutím na možnost **Zahájit konverzaci** vytvoříte novou textovou zprávu. Nebo klepnutím na existující zprávu otevřete již probíhající konverzaci.
2. Do pole Komu zadejte telefonní číslo nebo jméno kontaktu. Při psaní se funkce **Inteligentní vytáčení** pokusí zadané informace přiřadit ke kontaktům v zařízení. Buď klepněte na navrhovaného příjemce, nebo pokračujte v psaní. Pokud chcete otevřít existující konverzaci, jednoduše na ni klepněte.
3. Klepněte na textové pole a napište zprávu. Pokud během psaní zprávy stisknete tlačítko **← Zpět**, uloží se rozepsaná zpráva jako koncept do seznamu zpráv. Klepnutím na zprávu můžete v psaní pokračovat.
4. Když je zpráva připravena k odeslání, klepněte na .

#### POZNÁMKA:

- Při prohlížení a odesílání dalších zpráv se vytváří vlákno zpráv.

## VYTVOŘENÍ A ODESLÁNÍ MULTIMEDIÁLNÍ ZPRÁVY

1. Na obrazovce zpráv klepněte na možnost **Zahájit konverzaci**.
2. Do pole Komu zadejte telefonní číslo nebo jméno kontaktu, nebo procházejte seznamem kontaktů a vyhledejte kontakt, kterému chcete odeslat zprávu. Klepnutím můžete zahájit skupinovou konverzaci.
3. Klepněte na textové pole a napište zprávu.
4. Znovu klepněte na  a vyberte typ multimediálního souboru. Vyberte soubor, který chcete připojit.
5. Vaše zařízení je nyní v režimu multimediálních zpráv. Po dokončení klepněte na .

## OTEVŘENÍ ZPRÁVY A VYTVOŘENÍ ODPOVĚDI

1. V seznamu zpráv klepněte na textovou nebo multimediální zprávu, kterou chcete otevřít.
2. Klepněte na textové pole a napište zprávu.
3. Až budete hotovi, klepněte na .

## ÚPRAVA NASTAVENÍ ZPRÁV

V seznamu zpráv můžete klepnutím na  > **Nastavení** provést nastavení zpráv. Na výběr máte následující možnosti:

**Výchozí SMS aplikace:** Zadejte výchozí aplikaci pro psaní zpráv SMS (ve výchozím nastavení je to aplikace **Zprávy**).

## BLUETOOTH®

Zařízení Cat® S42 je vybaveno funkcí Bluetooth. Umožňuje vytvořit bezdrátové připojení k ostatním Bluetooth zařízením, abyste mohli sdílet soubory s přáteli, hovořit pomocí Bluetooth sluchátek s mikrofonom bez nutnosti držet telefon (handsfree) a dokonce i přenášet fotografie ze zařízení do počítače.

Používáte-li Bluetooth, musíte se nacházet ve vzdálenosti nejvýše 10 metrů od Bluetooth zařízení, k němuž se chcete připojit. Nezapomínejte, že překážky jako stěny a další elektronická zařízení mohou rušit připojení přes Bluetooth.

### ZAPNUTÍ FUNKCE BLUETOOTH

1. Na **domovské obrazovce** přejeďte prstem směrem nahoru > **Nastavení** > **Připojená zařízení**.
2. Klepněte na možnost **Preference připojení** > **Bluetooth** a posunutím přepínače doprava  zapněte tuto funkci.

Po zapnutí funkce Bluetooth se na panelu upozornění zobrazí ikona Bluetooth .

### SPÁROVÁNÍ A PŘIPOJENÍ BLUETOOTH ZAŘÍZENÍ

Bluetooth podporuje následující funkce:

- Používání handsfree Bluetooth zařízení.
- Používání monofonních nebo stereofonních Bluetooth sluchátek.
- Dálkové ovládání přehrávání prostřednictvím Bluetooth sluchátek.

Než začnete používat funkci Bluetooth, musíte následujícím způsobem spárovat své zařízení s jiným Bluetooth zařízením:

1. Přesvědčte se, že je na vašem zařízení zapnutá funkce Bluetooth.
2. Klepněte na možnost **+ Spárovat s novým zařízením**. Vaše zařízení následně vyhledá Bluetooth zařízení v dosahu.
3. Klepněte na zařízení, se kterým chcete provést spárování.
4. Postupujte podle zobrazených pokynů pro dokončení připojení.

#### POZNÁMKA:

- Po spárování již nebudete muset při dalším připojení zadávat heslo pro dané Bluetooth zařízení.

## ODESÍLÁNÍ SOUBORŮ PŘES BLUETOOTH

Pomocí funkce Bluetooth můžete sdílet obrázky, videa nebo hudební soubory s rodinou a přáteli. Odesílání souborů prostřednictvím Bluetooth:

1. Klepněte na soubor, který chcete odeslat.
2. Klepněte na  > **Bluetooth** a vyberte spárované zařízení.

## ODPOJENÍ NEBO ZRUŠENÍ SPÁROVÁNÍ S BLUETOOTH ZAŘÍZENÍM



1. Na **domovské obrazovce** přejeďte prstem směrem nahoru > **Nastavení** > **Připojená zařízení**.
2. Klepněte na možnost **Předchozí připojená zařízení**.
3. Klepněte na  a potom klepnutím na možnost **ZAPOMENOUT** potvrďte odpojení.



## FOTOGRAFOVÁNÍ A ZÁZNAM VIDEÍ

Vaše zařízení Cat® S42 můžete používat pro pořizování a sdílení fotografií i videí.

### SPUŠTĚNÍ FOTOAPARÁTU A POŘÍZENÍ FOTOGRAFIE

Aplikaci fotoaparátu otevřete následujícím způsobem:

- Klepněte na  na domovské obrazovce.
- Ve výchozím nastavení se aplikace otevře v režimu fotografování. Pokud ne, klepněte na možnost **Fotografie** ve spodní části obrazovky.
- Pokud chcete přepnout mezi předním a zadním fotoaparátem, klepněte na .
- Na obrazovce pro pořizování fotografií vytvořte kompozici fotografie.

- Klepnutím na obrazovku můžete zaostřit na určitou oblast.
- Stažením prstů k sobě nebo roztažením od sebe můžete nastavit přiblížení.
- Klepnutím na  můžete změnit nastavení fotoaparátu – nastavit samospoušť, upravit funkci potlačení blikání nebo upravit vlastnosti snímku.
- Klepnutím na  pořídíte fotografii.
- Fotografie můžete pořizovat také stisknutím tlačítek **Zvýšení hlasitosti / Snížení hlasitosti**.

## PROHLÍŽENÍ FOTOGRAFIÍ

Fotografie můžete zobrazit některým z následujících způsobů:

- V aplikaci **Fotoaparát** klepněte na miniaturu poslední pořízené fotografie v levém dolním rohu. Otevře se galerie.





### POZNÁMKA:

- Pro přechod zpět na obrazovku fotoaparátu klepněte na ikonu fotoaparátu v levém horním rohu nebo přejeďte prstem směrem doprava, dokud se opět nezobrazí obrazovka pro pořizování fotografií.
- Pro zobrazení všech fotografií a videí přejeďte na **domovské obrazovce** prstem směrem nahoru > **Fotografie**









## ÚPRAVA A SDÍLENÍ FOTOGRAFIÍ

Při procházení fotografií budete mít k dispozici následující možnosti:

- Sdílet: Klepněte na  a sdílejte fotografie prostřednictvím různých aplikací, které jsou na zařízení k dispozici.
- Upravit: Klepněte na  a upravte fotografie pomocí široké škály nástrojů.
- Podrobnosti: Klepnutím na  zobrazte podrobnosti o fotografiích.
- Odstranit: Klepnutím na  můžete odstranit fotografie, které již nechcete.

## ZÁZNAM VIDEO

1. Klepněte na  na domovské obrazovce.
- Ve výchozím nastavení se aplikace otevře v režimu fotografování.
2. Přejetím prstem směrem doprava přepněte do režimu záznamu videa.
- Pokud chcete přepnout mezi předním a zadním fotoaparátem, klepněte na .
3. Klepnutím na  spusťte záznam.
4. Během záznamu lze provést následující funkce:

- Zaznamenávaný objekt můžete přiblížit/oddálit pohyby prstů.
  - Klepnutím na  můžete záznam pozastavit. Opětovným klepnutím jej obnovíte.
  - Klepnutím na  můžete pořídit fotografii.
5. Klepnutím na  ukončete záznam.

## PROHLÍŽENÍ VIDEÍ

Pokud si chcete prohlédnout video po jeho zaznamenání, klepněte na miniaturu posledního pořízeného videa v pravém dolním rohu. Otevře se galerie.

## POUŽÍVÁNÍ APLIKACE FOTOGRAFIE

Aplikace **Fotografie** umožňuje automatické vyhledávání obrázků a videí uložených v zařízení nebo na paměťové kartě. Vyberte album/složku a přehrávejte si fotografie jako prezentaci nebo zvolte položky, které chcete sdílet s ostatními aplikacemi.

## OTEVŘENÍ APLIKACE FOTOGRAFIE



Na **domovské obrazovce** přejeďte prstem směrem nahoru > **Fotografie**  pro otevření aplikace. Aplikace Fotografie třídí vaše obrázky a videa podle místa uložení a ukládá tyto soubory do složek. Klepnutím na příslušnou složku zobrazíte uložené obrázky nebo videa.

## ZOBRAZENÍ FOTOGRAFIE

1. V aplikaci **Fotografie** zobrazte klepnutím na složku uložené fotografie.
2. Chcete-li zobrazit obrázek na celou obrazovku, klepněte na něj. Poté můžete přejetím prstem doleva nebo doprava zobrazit předchozí nebo další obrázek.
3. Chcete-li obrázek zvětšit, roztáhněte od sebe dva prsty v místě obrazovky, které si chcete přiblížit. V režimu přiblížení můžete obrázek posouvat pohybem prstu nahoru, dolů, doleva i doprava.

Tip: Prohlížeč obrázků podporuje funkci otáčení. Po otočení zařízení klepněte na . Obrázek se sám přizpůsobí otočení.

## OŘÍZNUTÍ OBRÁZKU V APLIKACI FOTOGRAFIE

1. Během prohlížení obrázku klepněte na .
2. Klepněte na  a pomocí nástroje pro ořiznutí vyberte část obrázku, kterou chcete oříznout.
  - Přetažením nástroje pro ořiznutí směrem z vnitřní oblasti jej můžete posouvat.
  - Přetažením okraje nástroje pro ořiznutí můžete měnit velikost obrázku.
3. Klepnutím na **Hotovo** > **Uložit kopii** uložte oříznutý obrázek.

- Chcete-li zrušit provedené změny, stiskněte tlačítko **Zpět** a klepněte na možnost **ZRUŠIT**.

## POSLECH HUDBY

Hudební soubory lze přenášet z počítače do zařízení Cat® S42, abyste mohli poslouchat hudbu, ať jste kdekoli.

### KOPÍROVÁNÍ HUDBY DO VAŠEHO ZAŘÍZENÍ

1. Připojte zařízení k počítači pomocí USB kabelu a v zařízení vyberte možnost **Přenos souborů**.
2. Na počítači vyhledejte jednotku USB a otevřete ji.
3. Vytvořte složku v kořenovém adresáři vašeho zařízení nebo na kartě SD (např. Hudba).
4. Zkopírujte hudbu z počítače do nové složky.
5. Chcete-li zařízení bezpečně odpojit od počítače, počkejte, dokud se kopírování hudby nedokončí, a potom odeberte jednotku podle požadavků operačního systému počítače. Odpojte USB kabel.

### OTEVŘENÍ APLIKACE YouTube Music A PŘEHRÁVÁNÍ HUDBY

- Na **domovské obrazovce** přejeďte prstem směrem nahoru a klepněte na **YT Music** .
- Klepnutím na položku **Knihovna** a potom **Soubory v zařízení** přidejte skladby do vašeho seznamu skladeb, nebo:
- Klepnutím na tlačítko **Hledat** v pravém horním rohu vyhledejte skladby online.

## POSLECH FM RÁDIA



Pomocí aplikace **FM rádio** můžete poslouchat rozhlasové stanice v pásmu FM.

Nejprve před spuštěním aplikace připojte do zvukového konektoru sluchátka. Potom klepnutím na **> FM rádio**



spustíte aplikaci.

### K DISPOZICI JSOU NÁSLEDUJÍCÍ MOŽNOSTI:

- Chcete-li ručně naladit frekvenci, klepněte na **<** nebo **>**.
- Chcete-li vyhledat rozhlasové stanice automaticky, klepněte na  **> Hledat** a vyberte svůj preferovaný kanál ze seznamu.
- Chcete-li přidat aktuální rozhlasovou stanici do seznamu oblíbených stanic, klepněte na .
- Chcete-li rádio vypnout, klepněte na .



## POUŽÍVÁNÍ SLUŽEB GOOGLE

Abyste mohli používat Gmail, Kalendář Google a stahovat a používat ostatní aplikace Google, musíte se přihlásit k účtu Google.



## VYTVOŘENÍ ÚČTU GOOGLE

Pokud jste se nerozhodli vytvořit si účet Google během úvodního nastavování telefonu, můžete jej snadno vytvořit nyní:

1. Na **domovské obrazovce** přejeďte prstem směrem nahoru > **Nastavení**  .
2. Klepněte na položku **Účty > Přidat účet**.
3. Klepněte na možnost **Google**  a postupujte podle pokynů na obrazovce.

## POUŽÍVÁNÍ APLIKACE GMAIL

Během nastavování zařízení jste mohli nakonfigurovat používání stávajícího účtu Gmail. Jakmile na svém zařízení poprvé spustíte aplikaci **Gmail**, bude vaše schránka příchozí pošty obsahovat zprávy z tohoto účtu.



## OTEVŘENÍ APLIKACE GMAIL

Na **domovské obrazovce** přejeďte prstem směrem nahoru > Gmail  .



## PŘEPÍNÁNÍ MEZI ÚČTY

Klepněte na pole pro výběr účtu v pravém horním rohu obrazovky a pak klepněte na požadovaný účet.

## VYTVOŘENÍ A ODESLÁNÍ E-MAILU

1. Na obrazovce příchozí pošty klepněte na  .
2. Do pole **Komu** zadejte e-mailovou adresu příjemce zprávy.
  - Pokud chcete odeslat e-mail několika příjemcům, oddělte jejich e-mailové adresy mezerami.
  - Pokud chcete odeslat **kopii** nebo **skrytou kopii** dalším příjemcům, klepnutím na **V** zobrazte pole **Kopie / skrytá kopie**.
3. Uveďte předmět e-mailu a napište zprávu.
  - Pokud chcete připojit obrazovou přílohu, klepněte na  > **Připojit soubor** a vyberte soubor.
4. Klepnutím na  provedte odeslání.

## ODPOVĚĎ NA E-MAIL NEBO JEHO PŘEPOSLÁNÍ

1. Vyberte e-mail na obrazovce doručené pošty.
2. Po klepnutí na  vytvořte odpověď nebo klepnutím na  vyberte možnost **Odpovědět všem** nebo **Přeposlat**.

## ÚPRAVA NASTAVENÍ APLIKACE GMAIL

3. Na domovské obrazovce aplikace Gmail klepněte na  > **Nastavení**.
4. Vyberte Obecná nastavení nebo e-mailový účet.
5. Klepněte na požadovanou možnost a změňte potřebná nastavení.

## POUŽÍVÁNÍ OBCHODU GOOGLE PLAY

V aplikaci **Obchod Play** si můžete stáhnout aplikace a hry a nainstalovat je.

### OTEVŘENÍ OBCHODU GOOGLE PLAY

Na **domovské obrazovce** přejeďte prstem směrem nahoru > **Obchod Play**.

### VYHLEDÁVÁNÍ APLIKACÍ

Chcete-li vyhledat aplikace na domovské obrazovce **Obchod Play**, můžete:

- Zobrazit seznam aplikací podle kategorie: Klepněte na kategorii a následně ji můžete procházet.
- Použít vyhledávání: Zadejte do pole klíčová slova vyhledávání.
- Chcete-li zobrazit nainstalované aplikace, klepněte na  > **Moje aplikace a hry**.

### INSTALACE APLIKACE

1. Na **domovské obrazovce** přejeďte prstem směrem nahoru > **Obchod Play**.
2. Klepněte na kategorii a pak klepněte na položku, kterou chcete stáhnout. Zobrazí se další informace.
3. Chcete-li ji nainstalovat, klepněte na možnost **Instalovat**.

### POZNÁMKA:

Průběh stahování můžete zkontrolovat na panelu upozornění.

### ODINSTALOVÁNÍ APLIKACE

1. Na domovské obrazovce aplikace **Obchod Play** klepněte na  > **Moje aplikace a hry**.
2. Vyberte záložku **NAINSTALOVÁNO**.
3. Vyberte aplikaci, kterou chcete odinstalovat, a klepněte na tlačítko **Odinstalovat**.
4. Klepnutím na tlačítko **OK** odstraňte aplikaci ze svého zařízení.

### POZNÁMKA:

Aplikace lze rovněž spravovat v nabídce **Nastavení > Aplikace a upozornění**. Lze je také odinstalovat přímo z **obrazovky s aplikacemi** podržením prstu na aplikaci a jejím přetažením na možnost **Odinstalovat**.

## SYNCHRONIZACE INFORMACÍ

Některé aplikace (např. Gmail a Kalendář) na zařízení Cat® S42 vám poskytují přístup ke stejným informacím, které můžete přidávat, zobrazovat a upravovat také na jiných zařízeních. Pokud přidáte, změníte nebo vymažete informace v kterékoli takové aplikaci na jiných zařízeních, objeví se aktualizované údaje i na vašem zařízení.

To je možné díky bezdrátové synchronizaci dat. Tento proces probíhá na pozadí a nenarušuje používání vašeho zařízení. Během synchronizace se na liště upozornění zobrazí ikona synchronizace dat.

### SPRÁVA ÚČTŮ

V závislosti na nainstalovaných aplikacích můžete synchronizovat kontakty, e-maily a další informace uložené ve vašem zařízení mezi několika účty Google i jinými účty.

Můžete například přidat svůj osobní účet Google, abyste měli neustále k dispozici osobní e-maily, kontakty i položky kalendáře. Můžete rovněž přidat pracovní účet, aby vaše pracovní e-maily, kontakty a položky kalendáře zůstaly odděleny.

### PŘIDÁNÍ ÚČTU

1. Na **domovské obrazovce** přejeďte prstem směrem nahoru > **Nastavení**.
2. Klepněte na možnost **Účty**. Zobrazí se aktuální nastavení synchronizace a seznam vašich stávajících účtů používaných v příslušných aplikacích.

#### POZNÁMKA:

- V některých případech může být nutné získat podrobnosti o účtu od správce sítě. Můžete například potřebovat znát doménu účtu nebo adresu serveru.

3. Klepněte na **+ Přidat účet**.
4. Klepněte na typ účtu, který chcete přidat.
5. Podle pokynů na obrazovce zadejte požadované a volitelné informace o účtu. Většina účtů vyžaduje uživatelské jméno a heslo. Podrobnosti ovšem závisí na druhu účtu a konfiguraci služby, k níž se připojujete.
6. Po dokončení se účet přidá do seznamu na obrazovce nastavení **Účty**.

### ODSTRANĚNÍ ÚČTU

Účet a všechny s ním související informace lze ze zařízení odstranit, včetně e-mailu, kontaktů, nastavení atd. Některé účty nicméně odstranit nelze, jako například první účet, ke kterému jste se na zařízení přihlásili. Pokud se chcete odstranit určité účty, nezapomínejte, že dojde k vymazání všech souvisejících osobních informací.



1. Na obrazovce nastavení **Účty** klepněte na účet, který chcete odstranit.
2. Klepněte na možnost **ODSTRANIT ÚČET** a potom ještě jednou pro potvrzení.

### ÚPRAVA NASTAVENÍ SYNCHRONIZACE ÚČTŮ

Pro všechny aplikace ve vašem zařízení lze nastavit možnosti synchronizace a využívání dat na pozadí. Můžete také nakonfigurovat, jaký druh dat se má synchronizovat u každého účtu. Některé aplikace, jako jsou Kontakty a Gmail, mohou synchronizovat data z více aplikací.

U některých účtů jsou synchronizace obousměrné a změny informací provedené v zařízení se promítnou do kopie informací na webu. Některé účty podporují pouze jednosměrnou synchronizaci a informace uložené v zařízení jsou pouze pro čtení.

## ZMĚNA NASTAVENÍ SYNCHRONIZACE ÚČTŮ

1. Na obrazovce nastavení **Účty** klepněte na příslušný účet.
2. Klepněte na **Synchronizace účtů**. Otevře se obrazovka synchronizace dat zobrazující seznam informací, jež lze u tohoto účtu synchronizovat.
3. Chcete-li povolit synchronizaci určitých položek:
  - Posuňte příslušný přepínač dat doprava .
  - Chcete-li vypnout automatickou synchronizaci, posuňte příslušný přepínač dat doleva .

## POUŽÍVÁNÍ DALŠÍCH APLIKACÍ



### POUŽÍVÁNÍ KALENDÁŘE

**Kalendář** můžete používat pro vytváření a správu událostí, jednání a schůzek. V závislosti na nastavení synchronizace zůstává kalendář v zařízení synchronizovaný s kalendářem ve vašich ostatních zařízeních.

### OTEVŘENÍ KALENDÁŘE

Na **domovské obrazovce** přejeďte prstem směrem nahoru > **Kalendář**  pro otevření aplikace. Klepnutím můžete zobrazit různé možnosti prohlížení a nastavení.

### VYTVOŘENÍ UDÁLOSTI

1. V jakémkoli zobrazení kalendáře klepněte na  > **Událost** pro zahájení vytváření události.
2. Zadejte název události, polohu nebo kontakty.
  - Pokud je událost časově omezena, klepněte na počáteční a koncové datum a příslušné časy.
  - Pokud se jedná o speciální příležitost, jako jsou narozeniny nebo celodenní událost, posuňte přepínač **Celý den** doprava .
3. Nastavte čas upozornění na tuto událost, pozvěte účastníky, nastavte barvu a přidejte jakékoli poznámky nebo přílohy.
4. Po zadání všech informací a provedení nastavení klepněte na možnost **Uložit**.

### NASTAVENÍ UPOZORNĚNÍ NA UDÁLOST

1. V jakémkoli zobrazení kalendáře můžete klepnutím na událost zobrazit její podrobnosti.
2. Klepnutím na  zahajete úpravu události.

3. Klepnutím na možnost **Přidat upozornění** nastavte připomenutí události.

4. Klepnutím na možnost **Uložit** ji uložte.

## POUŽÍVÁNÍ BUDÍKU

Můžete nastavit nový budík nebo upravit stávající budík.

## OTEVŘENÍ APLIKACE BUDÍK

Pokud chcete nastavit budík zařízení, na **domovské obrazovce** přejeďte prstem směrem nahoru > Hodiny .

## PŘIDÁNÍ BUDÍKU

1. Na obrazovce s přehledem budíků klepněte na  a přidejte budík.

2. Budík nastavíte následujícím způsobem:

- Ovládáním otočného voliče nastavte hodiny a minuty a klepněte na tlačítko **OK**.
- Chcete-li nastavit režim opakování, klepnutím zaškrtněte pole **Opakovat**. Klepněte na jednu nebo více možností.
- Chcete-li nastavit vyzváněcí tón, klepněte na  a vyberte některou možnost.
- Pokud chcete, aby zařízení při buzení vibrovalo, klepnutím zaškrtněte pole **Vibrovat**.
- Chcete-li přidat text k budíku, klepněte na tlačítko **Popisek**. Zadejte popisek a klepněte na tlačítko **OK**.

### POZNÁMKA:

- Budík se standardně aktivuje automaticky.

## KALKULAČKA

Zařízení Cat® S42 je vybaveno kalkulačkou, která nabízí standardní i pokročilý režim.

## OTEVŘENÍ APLIKACE KALKULAČKA

1. Na **domovské obrazovce** přejeďte prstem směrem nahoru > Kalkulačka  pro otevření aplikace.
2. Přejeďte prstem doleva nebo otočte zařízení na šířku, abyste získali přístup k pokročilému režimu kalkulačky.

## SPRÁVA ZAŘÍZENÍ

Pokud chcete konfigurovat zařízení, na **domovské obrazovce** přejeďte prstem směrem nahoru > **Nastavení**.

## NASTAVENÍ DATA A ČASU

Při prvním zapnutí zařízení vám bude nabídnuta možnost aktualizovat datum a čas automaticky pomocí času poskytovaného vaší sítí.

## POZNÁMKA:

Při použití automatické možnosti nelze datum, čas a časové pásmo nastavit ručně.

Chcete-li nastavení data a času upravit ručně, postupujte takto:

1. Na obrazovce **Nastavení** klepněte na **System > Datum a čas**.
2. Klepněte na možnost **Automatické datum a čas** a vyberte **Vypnuto**. Posunutím přepínačů Automatické časové pásmo doleva  zakažte tyto funkce.
3. Klepněte na možnost **Nastavit datum** a zadejte požadované datum. Potom klepněte na tlačítko **OK**.
4. Klepněte na možnost **Nastavit čas**. Na obrazovce pro nastavení času klepněte na pole s hodinami nebo minutami a pohybem ukazatele nahoru nebo dolů nastavte čas. Po dokončení konfigurace klepněte na tlačítko **OK**.
5. Klepněte na možnost **Vybrat časové pásmo** a vyberte požadované časové pásmo ze seznamu.
6. Povolením nebo zakázáním funkce Použít 24hodinový formát můžete přepínat mezi 24hodinovým a 12hodinovým formátem.

## PŘÍZPŮSOBENÍ DISPLEJE

### ÚPRAVA JASU DISPLEJE

1. Na obrazovce **Nastavení** klepněte na **Displej > Úroveň jasu**.
2. Přetažením posuvníku doleva displej ztmavíte, přetažením doprava jej zesvětlíte.
3. Po zvednutí prstu z posuvníku se dané nastavení automaticky uloží.

Tip: Posunutím přepínače Adaptivní jas doprava aktivujete automatické přizpůsobování jasu displeje podle okolních světelných podmínek.

### AUTOMATICKÉ OTÁČENÍ DISPLEJE

Chcete-li povolit otáčení displeje při otáčení zařízení mezi režimem na výšku a na šířku, klepněte na možnost

**Pokročilé** a posuňte přepínač Automatické otáčení doprava .

### NASTAVENÍ DOBY NEČINNOSTI PŘED VYPNUTÍM DISPLEJE

Je-li vaše zařízení určitou dobu v nečinnosti, displej se z důvodu úspory baterie vypne. Nastavení delšího nebo kratšího intervalu nečinnosti:

1. Na obrazovce **Nastavení** klepněte na **Displej > Pokročilé > Režim spánku**.
2. Vyberte dobu, po kterou chcete, aby displej zůstal svítit, než se vypne.

## NASTAVENÍ VYZVÁNĚCÍHO TÓNU

### ZAPNUTÍ TICHÉHO REŽIMU

- Stiskněte tlačítko hlasitosti tak, aby se na obrazovce zobrazil ovládací panel hlasitosti. Potom klepnutím na první ikonu vyberte  .
- Všechny zvuky kromě médií a budíků budou vypnuty.

## ÚPRAVA HLASITOSTI VYZVÁNĚCÍHO TÓNU

Hlasitost vyzváněcího tónu můžete upravit na **domovské obrazovce** nebo v jakékoli aplikaci (s výjimkou případů, kdy právě telefonujete nebo přehráváte hudbu nebo videa). Stisknutím tlačítek **Zvýšení hlasitosti / Snížení hlasitosti** upravte hlasitost vyzváněcího tónu na vybranou úroveň. Hlasitost vyzváněcího tónu můžete také upravit na obrazovce **Nastavení**.

1. Na obrazovce **Nastavení** klepněte na **Zvuk**.
2. V položce **Hlasitost vyzvánění** nastavte přetažením posuvníku požadovanou úroveň hlasitosti.

## ZMĚNA VYZVÁNĚCÍHO TÓNU

1. Na obrazovce **Nastavení** klepněte na **Zvuk**.
2. Klepněte na **Vyzváněcí tón telefonu**.
3. Vyberte vyzváněcí tón, který chcete používat. Při výběru vyzváněcího tónu zazní jeho ukázka.
4. Klepněte na tlačítko **OK**.

## NASTAVENÍ VIBRACÍ ZAŘÍZENÍ PRO PŘÍCHOZÍ HOVORY

Na obrazovce **Nastavení** klepněte na **Zvuk > Pokročilé**. Potom posuňte přepínač **Vibrovat i při hovorech** doprava  .

## NASTAVENÍ SLUŽEB TELEFONU

### ZAPNUTÍ DATOVÉHO ROAMINGU

1. Na obrazovce **Nastavení** klepněte na **Síť a internet > Mobilní síť**.
2. Posuňte přepínač Roaming doprava  .

POZNÁMKA:

- Pamatujte, že přístup k datovým službám během roamingu může být spojen s vysokými dodatečnými poplatky. Zjistěte si u svého poskytovatele síťových služeb poplatky za datový roaming.

### VYPNUTÍ DATOVÝCH SLUŽEB

1. Na obrazovce **Nastavení** klepněte na **Síť a internet > Mobilní síť**.
2. Posuňte přepínač Mobilní data doleva  .

## POUŽÍVÁNÍ FUNKCE NFC

NFC umožňuje přenos dat mezi dvěma zařízeními podporujícími funkci NFC tak, že se obě zařízení vzájemně dotýkají nebo jsou od sebe vzdálena jen několik centimetrů.

### AKTIVACE FUNKCE NFC

1. Na obrazovce **Nastavení** klepněte na **Připojená zařízení**.
2. Posuňte přepínač NFC doprava .
3. Rovněž se automaticky zapne i funkce Android™ Beam.

### VYSÍLÁNÍ OBSAHU PROSTŘEDNICTVÍM FUNKCE NFC

1. Zapněte funkce NFC a Android Beam.
2. Otevřete obsah, který chcete sdílet (můžete sdílet webový obsah, videa YouTube, kontakty a mnoho dalšího).
3. Umístěte zadní strany obou zařízení k sobě a po vyzvání „Klepněte pro vysílání“ klepněte na obrazovku zařízení.

## OCHRANA ZAŘÍZENÍ

### AKTIVACE KÓDU PIN KARTY SIM

1. Na obrazovce **Nastavení** klepněte na **Zabezpečení a poloha > Pokročilé > Zámek karty SIM**.
2. Posuňte přepínač Zámek karty SIM doprava.
3. Zadejte kód PIN karty SIM a klepněte na tlačítko **OK**. Kód PIN karty SIM můžete kdykoli změnit po klepnutí na možnost Změnit kód PIN karty SIM.

#### POZNÁMKA:

Ze zařízení je kdykoli možné uskutečňovat hovory na tísňová čísla.

### OCHRANA ZAŘÍZENÍ POMOCÍ UZAMKNUTÍ OBRAZOVKY

Chcete-li uchovávat data na zařízení Cat® S42 bezpečnějším způsobem, můžete použít metodu uzamčení obrazovky.

1. Na obrazovce **Nastavení** klepněte na **Zabezpečení a poloha > Zámek obrazovky**.
2. Vyberte některou z dostupných možností.
  - **Přejetí:** Obrazovku odemknete posunutím ikony zámku nahoru.
  - **Vzor:** Obrazovku odemknete nakreslením správného odemykacího gesta.
  - **PIN:** Obrazovku odemknete zadáním kódu PIN.
  - **Heslo:** Obrazovku odemknete zadáním hesla.
3. Postupujte podle pokynů na obrazovce a dokončete nastavení zvolené metody uzamčení obrazovky.



## SPRÁVA APLIKACÍ

### ZOBRAZENÍ NAINSTALOVANÉ APLIKACE

1. Na obrazovce **Nastavení** klepněte na **Aplikace a upozornění**.
2. V seznamu aplikací proveďte některou z následujících činností:
  - Klepnutím na aplikaci přímo zobrazíte její podrobnosti.
  - Klepnutím na **Upozornění** nakonfigurujete nastavení upozornění.
  - Klepnutím na **Pokročilé > Oprávnění aplikace** nastavíte, k jakým informacím bude mít aplikace přístup.
  - Klepnutím na **Pokročilé > Výchozí aplikace** nastavíte nebo zrušte výchozí aplikace.
  - Klepnutím na **Pokročilé > Nouzové výstrahy** změníte nastavení nouzových výstrah.
  - Klepnutím na **Pokročilé > Speciální přístup aplikací** nakonfigurujete, které aplikace budou mít přístup ke zde uvedeným speciálním funkcím.

## RESETOVÁNÍ ZAŘÍZENÍ

### ZÁLOHOVÁNÍ OSOBNÍCH NASTAVENÍ

Vaše osobní nastavení lze zálohovat na servery Google pomocí účtu Google. Pokud si pořídíte nové zařízení, zálohovaná nastavení se přenesou na nové zařízení

při prvním přihlášení k účtu Google.

1. Na obrazovce **Nastavení** klepněte na **Systém > Zálohování**.
2. Posuňte přepínač **Zálohovat na Disk Google** doprava .

### OBNOVENÍ TOVÁRNÍCH NASTAVENÍ

Pokud obnovíte tovární nastavení, vaše zařízení se resetuje na nastavení, která byla nakonfigurována při výrobě. Z interního úložiště zařízení budou odstraněna všechna vaše osobní data včetně informací o účtu, nastavení systému a aplikací a jakýchkoli stažených aplikací.

Při resetování zařízení nedojde k vymazání stažených aktualizací systémového softwaru ani souborů uložených na kartě microSD, jako jsou hudební soubory nebo fotografie.

1. Na obrazovce **Nastavení** klepněte na **Systém > Pokročilé > Možnosti resetování > Vymazat všechna data (obnovení továrních nastavení)**.
2. Na výzvu klepněte na **RESETOVAT TELEFON** a pak klepněte na **VYMAZAT VŠE**. Vaše zařízení se obnoví do původního továrního nastavení a poté se restartuje.

# PŘÍLOHA

## PROVOZNÍ TEPLOTA

- Při nabíjení zařízení dbejte na to, aby byla okolní teplota v rozmezí od 0 °C do 40 °C. Při provozu na baterii se má okolní teplota pohybovat v rozmezí od -25 °C do 55 °C. Při používání zařízení mimo teplotní rozmezí od 0 °C do 45 °C mějte nasazeny ochranné rukavice.

## VÝSTUP NABÍJEČKY

- Výstupní výkon nabíječky je 5 V / 1,55 A.

## ZOBRAZENÍ E-ŠTÍTKU

Chcete-li si zobrazit právní informace o svém zařízení, proveďte následující:

1. Na domovské obrazovce klepněte na Nastavení.
2. Na obrazovce Nastavení klepněte na položku Informace o telefonu > Právní informace.

## OCHRANA PŘED ZTRÁTOU SLUCHU



Abyste předešli možnému poškození sluchu, neprovádějte poslech s vysokou úrovní hlasitosti po delší dobu.

## TÍŠŇOVÉ VOLÁNÍ

Toto zařízení můžete používat k tísňovému volání v oblasti pokryté signálem. Spojení však nelze zaručit ve všech podmínkách. Při důležité komunikaci se nespolehejte výhradně na toto zařízení.

## SHODA SE SMĚRNICEMI CE (SAR)

Toto zařízení splňuje požadavky EU (1999/519/ES) pro omezení vystavení široké veřejnosti účinkům elektromagnetických polí z důvodu ochrany zdraví.

Tyto limity jsou součástí rozsáhlých doporučení pro ochranu široké veřejnosti. Tato doporučení byla sestavena a zkontrolována nezávislými vědeckými organizacemi na základě pravidelného a důkladného vyhodnocování vědeckých studií. Měřicí jednotkou pro doporučený limit Evropské rady pro mobilní zařízení je „Specifická míra absorpce“ (SAR) a limit SAR je v průměru 2,0 W/kg na 10 gramů tkáně. To splňuje požadavky Mezinárodní komise pro ochranu před neionizujícím zářením (ICNIRP).

Toto zařízení bylo testováno z hlediska nošení u těla a splňuje směrnice ICNIRP pro vystavení účinkům záření a evropskou normu EN 62209-2 pro použití s určeným příslušenstvím. Použití jiného příslušenství, které obsahuje kovy, může způsobit nesoulad s požadavky směrnic ICNIRP pro vystavení účinkům záření.

SAR se měří se zařízením ve vzdálenosti 5 mm od těla, které pracuje na nejvyšší certifikované úrovni výstupního výkonu ve všech frekvenčních pásmech zařízení.

Nejvyšší hodnoty SAR podle směrnic CE pro tento telefon jsou následující:

SAR u hlavy: 0,947 W/kg, SAR u těla: 1,206 W/kg, SAR u končetin: 2,029 W/kg

Chcete-li snížit míru vystavení radiofrekvenční (RF) energii, použijte handsfree příslušenství nebo jiné podobné možnosti, aby bylo toto zařízení v dostatečné vzdálenosti od hlavy a těla. Zařízení je třeba nosit nejméně 5 mm od těla, aby bylo zajištěno, že míra vystavení účinkům záření zůstane na nebo pod úrovněmi dosaženými v testech. Abyste zajistili správné fungování zařízení, používejte opaskové spony, pouzdra nebo jiné podobné příslušenství pro nošení na těle, které neobsahuje kovové části. Pouzdra s kovovými částmi mohou ovlivnit RF výkon zařízení (včetně jeho souladu se směrnicemi týkajícími se vystavení radiofrekvenčnímu záření) takovým

**Úroveň vystavení účinkům záření můžete snížit provedením následujících opatření:**

- Za účelem snížení množství přijatého záření používejte mobilní telefon v dobrých podmínkách příjmu (to se týká zejména podzemních parkovišť a jízdy vlakem nebo autem).
- Používejte handsfree sadu.
- Těhotné ženy by měly zařízení nosit daleko od břicha.
- Používejte zařízení daleko od genitálií.

způsobem, který nebyl testován nebo ověřen. Takové příslušenství by nemělo být používáno.

## **PROHLÁŠENÍ FCC**

Tento mobilní telefon splňuje požadavky části 15 směrnic FCC. Provoz je podmíněn splněním následujících dvou podmínek:

- (1) Toto zařízení nesmí rušivě ovlivňovat rádiový nebo televizní signál a (2) musí akceptovat jakékoli rušení, včetně rušení, jež může způsobovat nežádoucí provoz.

Tento mobilní telefon prošel testy, které prokázaly, že splňuje limity pro digitální zařízení třídy B podle části 15 směrnic FCC. Tyto limity jsou stanoveny tak, aby poskytovaly přiměřenou ochranu proti škodlivému rušení při instalaci v obytných budovách. Toto zařízení generuje, používá a může vyzařovat vysokofrekvenční energii, a pokud není nainstalováno a používáno v souladu s pokyny, může způsobovat nežádoucí rušení rádiové komunikace.

Nelze ovšem zaručit, že při některé konkrétní instalaci nedojde k rušení. Pokud zařízení způsobuje nežádoucí rušení příjmu rozhlasu nebo televize, které může být potvrzeno vypnutím a zapnutím tohoto zařízení, může se uživatel pokusit napravit toto rušení některým z následujících opatření:

- Změnou orientace nebo přemístěním přijímací antény.
- Zvětšením vzdálenosti mezi zařízením a přijímačem.
- Připojením zařízení do zásuvky v jiném okruhu, než ve kterém je zapojen rušený přijímač.
- Konzultací problému s prodejcem nebo zkušeným opravářem radiopřijímačů/televizorů.

## **POZNÁMKA FCC:**

Upozornění: Změny či úpravy, které nebyly výslovně schváleny osobou odpovědnou za shodu s požadavky, mohou znamenat neplatnost oprávnění uživatele k používání tohoto zařízení.

## **INFORMACE O VYSTAVENÍ ÚČINKŮM RADIOFREKVENČNÍHO ZÁŘENÍ (SAR)**

Tento mobilní telefon je navržen a vyroben tak, aby nepřekračoval emisní limity pro vystavení radiofrekvenční (RF) energii, které byly stanoveny Federální komisí pro komunikace (Federal Communications Commission) v USA.

Během testování hodnot SAR bylo toto zařízení nastaveno tak, aby vysílalo na nejvyšší certifikované úrovni výkonu ve všech testovaných frekvenčních pásmech, a umístěno v polohách, které simulují vystavení účinkům

radiofrekvenčního (RF) záření při použití přímo u hlavy a ve vzdálenosti 10 mm od těla. Ačkoliv je hodnota SAR zjišťována při nejvyšší certifikované úrovni výkonu, může být skutečná hodnota SAR během používání zařízení obvykle mnohem nižší než maximální hodnota. Důvodem je, že ačkoli telefon může pracovat na více úrovních výkonu, je navržen tak, aby používal pouze výkon potřebný pro připojení k síti. Obecně platí, že čím blíže budete k bezdrátové anténě základnové stanice, tím nižší bude používaný výkon.

Směrnice pro vystavení účinkům radiofrekvenčního (RF) záření vztahující se na bezdrátová zařízení používá měrnou jednotku známou jako specifická míra absorpce neboli SAR (Specific Absorption Rate).

Limit SAR stanovený FCC činí 1,6 W/kg.

Tento mobilní telefon splňuje limity SAR pro obecnou populaci / nekontrolované prostředí uvedené v normě ANSI/IEEE C95.1-1992 a byl testován v souladu s metodami a postupy měření stanovenými v normě IEEE1528. Komise FCC udělila schválení zařízení pro tento model telefonu se všemi uvedenými úrovněmi SAR, které byly vyhodnoceny v souladu se směrnicemi pro vystavení radiofrekvenční (RF) energii vydanými komisí FCC. Informace o hodnotách SAR tohoto modelu telefonu jsou uloženy u komise FCC a lze je zjistit v části Display Grant (Zobrazit schválení) na adrese [www.fcc.gov/oet/ea/fccid](http://www.fcc.gov/oet/ea/fccid) po vyhledání FCC ID: ZL5S42E.

Nejvyšší hodnoty SAR podle směrnic FCC vykázané pro tento telefon jsou následující:

SAR u hlavy: 1,11 W/kg

SAR u těla: 1,09 W/kg

Hodnota SAR bezdrátového routeru: 1,09 W/kg

Ačkoli mohou existovat rozdíly mezi úrovněmi SAR u různých telefonů a v různých polohách, všechny splňují vládní požadavky.

Splnění limitů SAR při nošení u těla je založeno na vzdálenosti 10 mm mezi zařízením a lidským tělem. Noste toto zařízení nejméně 10 mm od těla, aby bylo zajištěno, že míra vystavení účinkům radiofrekvenčního (RF) záření zůstane na nebo pod uváděnou úroveň. Pokud chcete zajistit bezpečnější nošení zařízení u těla, použijte pouzdra nebo spony na opasek, které neobsahují kovové součásti a zajišťují zachování vzdálenosti 10 mm mezi tímto zařízením a vaším tělem.

Splnění limitů pro vystavení radiofrekvenční (RF) energii v případě jakéhokoli příslušenství určeného pro nošení u těla, které obsahuje kov, nebylo testováno a certifikováno, a proto byste neměli takové příslušenství pro nošení u těla používat.

## INFORMACE O LIKVIDACI A RECYKLACI

Tento symbol na zařízení a všech dodaných bateriích znamená, že by neměly být likvidovány jako běžný domovní odpad. Nevhazujte zařízení ani baterie do netříděného komunálního odpadu. Zařízení a baterie je třeba na konci jejich životnosti odevzdat na certifikovaném sběrném místě pro účely recyklace nebo řádné likvidace.



Bližší informace o recyklaci tohoto zařízení či baterií získáte na místním úřadě, u subjektu, který zajišťuje likvidaci domovního odpadu, nebo u prodejce, u kterého jste si zařízení koupili.

Likvidace tohoto zařízení podléhá směrnici Evropské unie o odpadních elektrických a elektronických zařízeních (OEEZ). Důvodem pro oddělení odpadních elektrických a elektronických zařízení a baterií od ostatního odpadu je minimalizace potenciálních dopadů na životní prostředí a na lidské zdraví v důsledku nebezpečných látek, které mohou být v těchto zařízeních obsaženy.

### OMEZENÍ NEBEZPEČNÝCH LÁTEK

Toto zařízení splňuje požadavky nařízení EU o registraci, hodnocení, povolování a omezování chemických látek (REACH) (nařízení EU (ES) č. 1907/2006 (REACH) Evropského parlamentu a Rady) a směrnice o omezování používání některých nebezpečných látek

(směrnice 2011/65/EU (RoHS) a její pozměňující směrnice (EU) 2015/863 Evropského parlamentu a Rady). Doporučujeme vám navštěvovat tyto stránky pravidelně, abyste měli aktuální informace.

### SHODA S POŽADAVKY PŘEDPISŮ EU

Výrobce tímto prohlašuje, že toto zařízení splňuje základní požadavky a ostatní příslušná ustanovení

směrnice 2014/53/EU. Prohlášení o shodě najdete na webové stránce: [www.catphones.com/support/](http://www.catphones.com/support/)

### PROHLÁŠENÍ O DODRŽOVÁNÍ PŘEDPISŮ EU

Toto zařízení je při provozu ve frekvenčním pásmu 5150 až 5350 MHz určeno pouze k použití uvnitř budov. Omezení platí pro následující země: Belgie (BE), Bulharsko (BG), Česká republika (CZ), Dánsko (DK), Estonsko (EE), Finsko (FI), Francie (FR), Chorvatsko (HR), Irsko (IE), Islandu (IS), Itálie (IT), Kypr (CY), Lichtenštejnsko (LI), Litva (LT), Lotyšsko (LV), Lucembursko (LU), Maďarsko (HU), Malta (MT), Německo (DE), Nizozemsko (NL), Norsko (NO), Polsko (PL), Portugalsko (PT), Rakousko (AT), Rumunsko (RO), Řecko (EL), Slovensko (SK), Slovinsko (SI), Spojené království (UK), Španělsko (ES), Švédsko (SE), Švýcarsko (CH) a Turecko (TR).

### TABULKA SPEKTER A VÝKONŮ

Pásmo	Vysílací výkon (dB)
GSM 900	33,20
GSM 1800/1900	30,20
WCDMA B1	24,00
WCDMA B5	24,00
WCDMA B8	24,00
FDD-LTE B1	24,00
FDD-LTE B3	24,00
FDD-LTE B5	24,00
FDD-LTE B7	24,00
FDD-LTE B8	24,00
FDD-LTE B20	24,00
FDD-LTE B28	24,00
Wi-Fi: 2400–2483,5 MHz	17,90
Wi-Fi: 5150–5250 MHz	17,16
Wi-Fi: 5250–5350 MHz	17,36
Wi-Fi: 5470–5725 MHz	17,12
Wi-Fi: 5745–5825 MHz	13,89
Bluetooth: 2400–2483,5 MHz	9,30
NFC: 13,56 MHz	-14,76 dBuA/m

**POZNÁMKA:**

Dodržujte vnitrostátní a místní předpisy platné v oblasti, kde zařízení používáte. Používání tohoto zařízení může být v některých nebo ve všech členských zemích Evropské unie (EU) omezeno.

Některá pásma nemusí být k dispozici ve všech zemích nebo oblastech. Pro více detailů prosím kontaktujte místního poskytovatele.

Maximální přenášený radiofrekvenční výkon ve frekvenčních pásmech, která používá rádiové zařízení:

Maximální výkon pro všechna pásma je menší než nejvyšší limitní hodnota uvedená v příslušné harmonizované normě.

Jmenovité limity pro frekvenční pásma a vysílací výkon platné pro toto rádiové zařízení jsou následující:

**TECHNICKÉ ÚDAJE TELEFONU CAT® S42**

<b>Operační systém</b>	Android 10
<b>Procesor</b>	MediaTek MT6761D, čtyřjádrový
<b>Paměť</b>	<ul style="list-style-type: none"> <li>• Interní paměť: 32 GB eMMC / 3 GB LPDDR4X SDRAM</li> <li>• Externí paměť: SDXC, třída 10 / ultra vysoká rychlost / až 256 GB</li> </ul>
<b>Mobilní síť</b>	LTE: 1 / 2 / 3 / 4 / 5 / 7 / 8 / 20 / 28 WCDMA: 1 / 2 / 4 / 5 / 8 GSM; 850 / 900 / 1800 / 1900
<b>Displej</b>	5,5" s rozlišením HD+ a podporou ovládání mokřými prsty nebo v rukavicích
<b>Fotoaparát</b>	<ul style="list-style-type: none"> <li>• Zadní fotoaparát: 13 Mpx Dual Cell s ostřením PDAF a jedním LED bleskem</li> <li>• Přední fotoaparát: 5 Mpx</li> </ul>
<b>Snímače</b>	<ul style="list-style-type: none"> <li>• Okolní osvětlení</li> <li>• Akcelerometr</li>   <li>• Kompas</li> <li>• Přiblížení</li> </ul>
<b>Konektivita</b>	<ul style="list-style-type: none"> <li>• Audio konektor: 3,5 mm</li> <li>• Bluetooth: 5.0</li> <li>• USB: USB 2.0</li> <li>• WiFi 802.11 a/b/g/n/ac</li> <li>• GPS, aGPS, GLONASS, Gaileo, EGNOS, SBAS, Beidou</li> </ul>

	<ul style="list-style-type: none"> <li>• FM rádio se systémem RDS</li> <li>• NFC</li> <li>• Typ karty SIM: nano SIM</li> </ul>
<b>Baterie</b>	4000 mAh
<b>Ostatní</b>	Stupeň krytí: IP68 Pád: 1,5 m Vodotěsnost: 1,5 m po dobu až 35 min. Programovatelné tlačítko s režimem PTT
<b>Rozměry</b>	161,3 × 77,20 × 12,70 mm
<b>Hmotnost</b>	220 g

\* Design a technické údaje zařízení podléhají změnám bez předchozího upozornění.

## PROHLÁŠENÍ O SHODĚ

### Výrobce:

**Název:** Bullitt Mobile Limited

**Adresa:** One Valpy, Valpy Street, Reading, Berkshire, England RG1 1AR

### Rádiové zařízení:

**Model:** S42

**Popis:** Odolný chytrý telefon

**Verze softwaru souvisejícího s rádiem:** LTE\_C0109\_S42

**Dodávané příslušenství a součásti:** USB kabel, baterie, sluchátka do uší

My, společnost Bullitt Mobile Limited, prohlašujeme na naši vlastní odpovědnost, že výše popsaný produkt vyhovuje příslušným předpisům Unie o harmonizaci:

**Směrnice RE (2014/53/EU), směrnice RoHS (2011/65/EU), ve znění pozdějších předpisů, a směrnice Komise v přenesené pravomoci (EU) 2015/863**

Byly uplatněny následující harmonizované a/nebo jiné příslušné normy:

#### 1. Zdraví a bezpečnost (článek 3.1(a) směrnice RE)

- EN 50360:2017, EN 62209-1:2016
- EN 50566:2017, EN 62209-2:2010
- EN 62311:2008, EN 50665:2017
- EN 62479:2010, EN 50663:2017
- EN 60950-1:2006+A11:2009+A1:2010+A12:2011+A2:2013
- EN 62368-1:2014+A11:2017
- EN50332-1:2013, EN50332-2:2013

#### 2. Elektromagnetická kompatibilita (článek 3.1 (b) směrnice RE)

- ETSI EN301489-1 V2.2.3
- ETSI EN 301 489-3 V2.1.1
- Návrh ETSI EN301489-17 V3.2.2
- ETSI EN 301 489-19 V2.1.1
- Návrh ETSI EN 301489-52 V1.1.0
- EN 55032:2015/AC:2016
- EN 55035:2017
- EN 61000-3-2:2014
- EN 61000-3-3:2013

#### 3. Využití spektra radiových frekvencí (článek 3.2 směrnice RE)

- ETSI EN 301 908-1 V11.1.1, ETSI EN 301 908-2 V11.1.2, ETSI EN 301 908-13 V11.1.2
- ETSI EN 303 413 V1.1.1
- ETSI EN 300 328 V2.2.2
- ETSI EN 301 893 V2.1.1
- ETSI EN 300 440 V2.2.1
- ETSI EN 301 511 V12.5.1
- EN 300 330 V2.1.1
- ETSI EN 303 345 -1 V1.1.1 / návrh ETSI EN 303 345-3 V1.1.0

Notifikovaný subjekt (název: **CETECOM GMBH**, ID: **0680**) provedl posouzení shody podle přílohy III směrnice RE a vydal certifikát o přezkoušení typu EU (ref. č.: M20-0892-01-TEC).

**Podepsán za a jménem:** Bullitt Mobile Limited

**Místo:** One Valpy, Valpy Street, Reading, Berkshire, England RG1 1AR, **Datum:** červen 1, 2020

**Jméno:** Arlen Huang, **funkce:** vedoucí kvality, **podpis:**







© 2020 Caterpillar. Všechna práva vyhrazena. CAT, CATERPILLAR, LET'S DO THE WORK, jejich příslušná loga, grafický design „Caterpillar Yellow“, „Power Edge“ a Cat „Modern Hex“, stejně jako firemní a produktová označení uvedená v tomto dokumentu, jsou ochrannými známkami společnosti Caterpillar a nesmí být používány bez předchozího souhlasu. [www.cat.com](http://www.cat.com) / [www.caterpillar.com](http://www.caterpillar.com)

Bullitt Mobile Ltd. je držitelem licence společnosti Caterpillar Inc.

Ochranné známky společnosti Bullitt Mobile Ltd. a dalších stran jsou majetkem příslušných vlastníků.