

## COOL BOXES

# MCF 32, MCF 40, MCF 60, FR 40 AC/DC

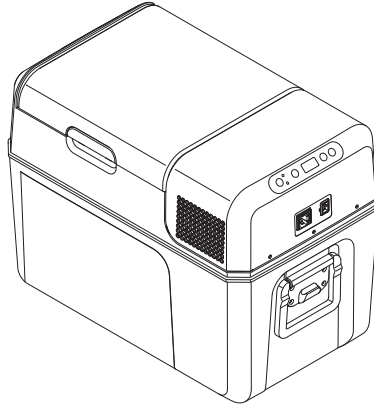

<b>EN</b>	<b>Mobile refrigerating appliance</b> Installation and Operating Manual. . . . . 5	<b>NO</b>	<b>Mobil kjøleboks</b> Monterings- og bruksanvisning. . . . . 136
<b>DE</b>	<b>Mobiles Kühlgerät</b> Montage- und Bedienungsanleitung . . 21	<b>FI</b>	<b>Siirrettävä kylmäsäilytyslaite</b> Asennus- ja käyttöohje. . . . . 152
<b>FR</b>	<b>Appareil de réfrigération mobile</b> Instructions de montage et de service . . . . . 38	<b>PT</b>	<b>Aparelho de refrigeração móvel</b> Instruções de montagem e manual de instruções . . . . . 168
<b>ES</b>	<b>Aparato móvil de refrigeración</b> Instrucciones de montaje y de uso. . . . . 55	<b>RU</b>	<b>Мобильное охлаждающее устройство</b> Инструкция по монтажу и эксплуатации . . . . . 186
<b>IT</b>	<b>Apparecchio di refrigerazione mobile</b> Istruzioni di montaggio e d'uso . . . . . 72	<b>PL</b>	<b>Przenośne urządzenie chłodnicze</b> Instrukcja montażu i obsługi . . . . . 204
<b>NL</b>	<b>Mobiel koelapparaat</b> Montagehandleiding en gebruiksaanwijzing . . . . . 88	<b>CS</b>	<b>Mobilní chladicí spotřebič</b> Návod k montáži a obsluze. . . . . 222
<b>DA</b>	<b>Transportabelt køle-/fryseapparat</b> Monterings- og betjeningsvejledning . . . . . 104	<b>SK</b>	<b>Mobilný chladiaci spotrebič</b> Návod na montáž a uvedenie do prevádzky. . . . . 238
<b>SV</b>	<b>Mobil kyl-/frysprodukt</b> Monterings- och bruksanvisning. . . . . 120	<b>HU</b>	<b>Mobil hűtőkészülék</b> Használati utasítás . . . . . 254
			جهاز التبريد المحمول التركيب والتشغيل دليل . . . . . 254

**AR**

© 2022 Dometic Group. The visual appearance of the contents of this manual is protected by copyright and design law. The underlying technical design and the products contained herein may be protected by design, patent or be patent pending. The trademarks mentioned in this manual belong to Dometic Sweden AB. All rights are reserved.

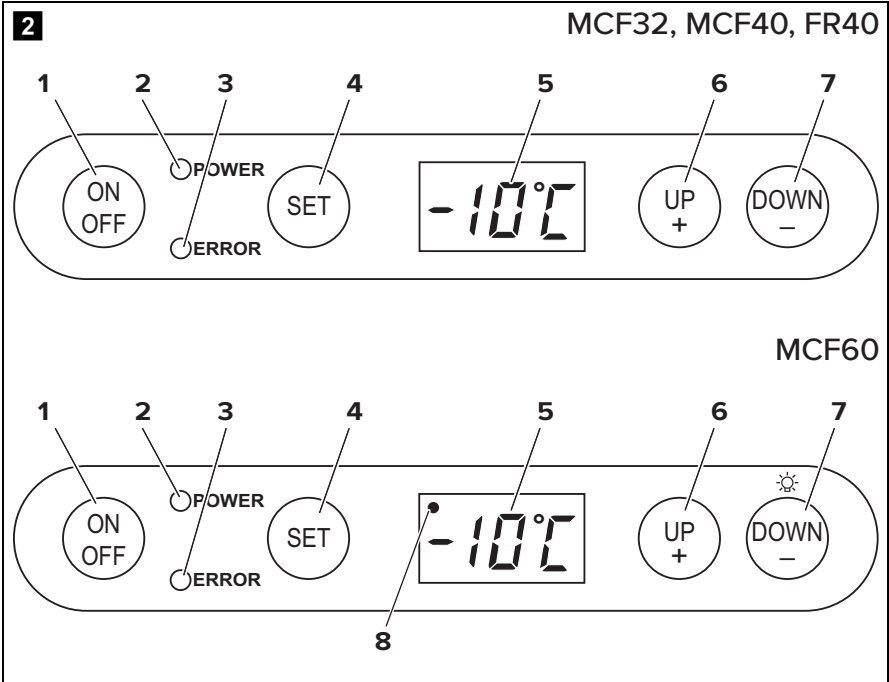
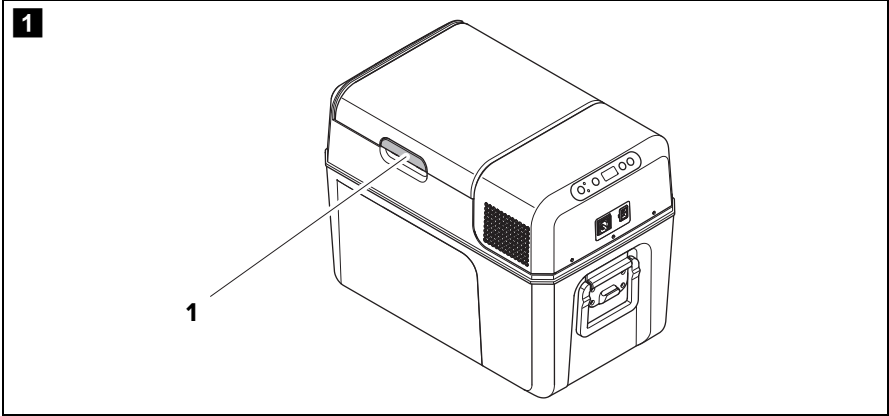

**3**

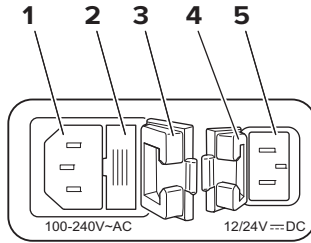

**4**

**A**

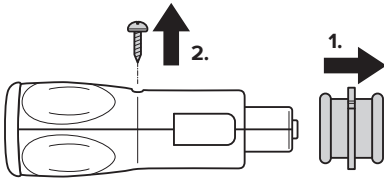

**B**

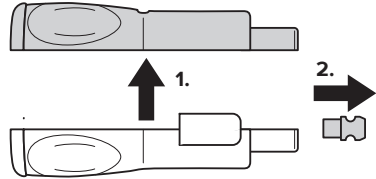

**C**

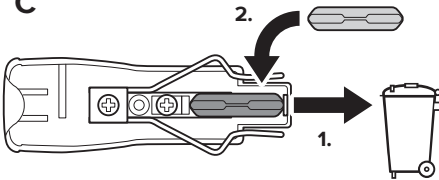

Please read these instructions carefully and follow all instructions, guidelines, and warnings included in this product manual in order to ensure that you install, use, and maintain the product properly at all times. These instructions **MUST** stay with this product.

By using the product, you hereby confirm that you have read all instructions, guidelines, and warnings carefully and that you understand and agree to abide by the terms and conditions as set forth herein. You agree to use this product only for the intended purpose and application and in accordance with the instructions, guidelines, and warnings as set forth in this product manual as well as in accordance with all applicable laws and regulations. A failure to read and follow the instructions and warnings set forth herein may result in an injury to yourself and others, damage to your product or damage to other property in the vicinity. This product manual, including the instructions, guidelines, and warnings, and related documentation, may be subject to changes and updates. For up-to-date product information, please visit [documents.dometic.com](http://documents.dometic.com).

## Contents

1	Explanation of symbols	5
2	Safety instructions	6
3	Scope of delivery	9
4	Intended use	9
5	Function description	10
6	Operation	12
7	Cleaning and maintenance	17
8	Warranty	17
9	Troubleshooting	18
10	Disposal	19
11	Technical data	19

## 1 Explanation of symbols



### **WARNING!**

**Safety instruction:** Indicates a hazardous situation that, if not avoided, could result in death or serious injury.



### **CAUTION!**

**Safety instruction:** Indicates a hazardous situation that, if not avoided, could result in minor or moderate injury.



### **NOTICE!**

Indicates a situation that, if not avoided, can result in property damage.

**NOTE**

Supplementary information for operating the product.

## 2 Safety instructions



**DANGER! Failure to obey these warnings will result in death or serious injury.**

**Electrocution hazard**

- On boats: If the device is powered by the mains, ensure that the power supply has a residual current circuit breaker.
- Do not touch exposed cables with your bare hands. This applies especially when operating the device from the AC mains.
- Before starting the device, ensure that the power supply line and the plug are dry.



**WARNING! Failure to obey these warnings could result in death or serious injury.**

**Electrocution hazard**

- Do not operate the cooling device if it is visibly damaged.
- If this cooling device's power cable is damaged, it must be replaced to prevent safety hazards.
- This cooling device may only be repaired by qualified personnel. Improper repairs can lead to considerable hazards.
- Plug the device to sockets that ensure proper connection especially when the device needs to be earthed.

**Fire hazard**

- When positioning the device, ensure the supply cord is not trapped or damaged.
- Do not locate multiple portable socket-outlets or portable power supplies at the rear of the device.
- Keep the ventilation openings on the device housing or in installations free of obstructions.
- Do not use any mechanical objects or other means to speed up the defrosting process, unless they have been recommended by the manufacturer for this purpose.

- Do not damage the refrigerant circuit.

### Health hazard

- This device can be used by children aged from 8 years and above and persons with reduced physical, sensory or mental capabilities or lack of experience and knowledge if they have been given supervision or instruction concerning use of the device in a safe way and understand the hazards involved.
- Children shall not play with the device.
- Cleaning and user maintenance shall not be made by children without supervision.
- Children aged from 3 to 8 years are allowed to load and unload cooling devices.

### Explosion hazard

- Do not store any explosive substances such as spray cans with a flammable propellant in the cooling device.



**CAUTION! Failure to obey these cautions could result in minor or moderate injury.**

### Electrocution hazard

- Disconnect the cooling device from the power supply
  - before each cleaning and maintenance
  - after every use

### Health hazard

To avoid contamination of food, please respect the following instructions:

- Please check if the cooling capacity of the device is suitable for storing the food or medicine you wish to cool.
- Food may only be stored in its original packaging or in suitable containers.
- Opening the cooling device for long periods can cause significant increase of the temperature in the compartments of the device.
- Clean regularly surfaces that can come in contact with food and accessible drainage systems.

- If the device is left empty for long periods:
  - Switch off the device.
  - Defrost the device.
  - Clean and dry the device.
  - Leave the lid open to prevent mold developing within the device.

**NOTICE! Damage hazard**

- Check that the voltage specification on the data plate corresponds to that of the energy supply.
- Only connect the cooling device as follows:
  - With the DC connection cable to a DC power supply in the vehicle
  - Or with the AC connection cable to an AC power supply
- Never pull the plug out of the socket by the cable.
- If the cooling device is connected to a DC outlet, disconnect the cooling device and other power consuming devices from the battery before connecting a quick charging device.
- If the cooling device is connected to a DC outlet, disconnect the cooling device or switch it off when you turn off the engine. Otherwise you may discharge the battery.
- The cooling device is not suitable for transporting caustic materials or materials containing solvents.
- The insulation of the cooling device contains flammable cyclopentane and requires special disposal procedures. Deliver the cooling device at the end of its life-cycle to an appropriate recycling center.
- Do not use electrical devices inside the cooling device unless they are recommended by the manufacturer for the purpose.
- Do not place the cooling device near naked flames or other heat sources (heaters, direct sunlight, gas ovens etc.).
- Risk of overheating!  
Ensure at all times that there is a minimum of 50 mm ventilation on all four sides of the cooling device. Keep the ventilation area free of any objects that could restrict the air flow to the cooling components.  
Do not place the cooling device in closed compartments or areas with none or minimal air flow.
- Ensure that the ventilation openings are not covered.
- Do not fill the inner container with ice or fluids.



- Never immerse the cooling device in water.
- Protect the cooling device and cables against heat and moisture.
- The device shall not to be exposed to rain.

### 3 Scope of delivery

Quantity	Description
1	Compressor cooler
1	DC connection cable
1	AC connection cable
1	Operating manual

### 4 Intended use

The cooling box is suitable for cooling food. The cooling box is also suitable for use on vehicles. The cooling box is designed to be operated from a DC power supply socket of a vehicle or from an AC power supply.

The cooling box is also suitable for camping use.

The cooling box is intended to be used in household and similar applications such as

- staff kitchen areas in shops, offices and other working environments
- farm houses
- clients in hotels, motels and other residential type environments
- bed and breakfast type environments
- catering and similar non-retail applications

The cooling box is **not** suitable for:

- storage of corrosive, caustic or solvent-containing substances

This cooling box is only suitable for the intended purpose and application in accordance with these instructions.

This manual provides information that is necessary for proper installation and/or operation of the cooling box. Poor installation and/or improper operating or maintenance will result in unsatisfactory performance and a possible failure.

The manufacturer accepts no liability for any injury or damage to the product resulting from:

- Incorrect assembly or connection, including excess voltage
- Incorrect maintenance or use of spare parts other than original spare parts provided by the manufacturer
- Alterations to the product without express permission from the manufacturer
- Use for purposes other than those described in this manual

Dometic reserves the right to change product appearance and product specifications.

## 5 Function description

The cooling device can chill products, keep them cool.

A low maintenance refrigerant circuit with compressor provides the cooling. The foamed in place insulation and compact compressor ensure optimum cooling.

The cooling device is portable.

When used on boats, the cooling device can withstand a constant heel (inclination) of 30°.

### 5.1 Scope of functions

- Three-level battery monitor to protect the vehicle battery switches off automatically at low battery voltage
- Display with temperature gauge
- Temperature setting: With two buttons in steps of 1 °C (2 °F)

## 5.2 Operating and display elements

Latch for lid: fig. **1** 1, page 3

Operating panel (fig. **2**, page 3)

Item	Description	Explanation
1	ON OFF	Switches the cooling device on or off when the button is pressed for between one and two seconds
2	POWER	Status indication LED lights up green: Compressor is on LED lights up orange: Compressor is off LED flashes orange: Display switched off automatically due to low battery voltage
3	ERROR	LED flashes red: Cooling device is switched on but not ready for operation
4	SET	Selects the input mode – Temperature setting – Celsius or Fahrenheit display – Set battery monitor
5	–	Display, shows the information
6	“+”	Press once to increase the value
7	“–”	Press once to decrease the value
8	●	<b>Only MCF60:</b> If displayed, the interior light is switched on.

## Connectors (fig. 3, page 4)

Item	Description
1	AC socket
2	Fuse holder
3	Cover AC socket
4	Cover DC socket
5	DC socket

## 6 Operation

### 6.1 Before initial use



#### NOTE

Before starting your new cooling device for the first time, you should clean it inside and outside with a damp cloth for hygienic reasons (please also refer to the chapter “Cleaning and maintenance” on page 17).

#### Selecting the temperature units

You can switch the temperature display between Celsius and Fahrenheit. Proceed as follows:

1. Switch on the cooling device.
  2. Press the “SET” button twice.
  3. Use the “+” and “-” buttons to select Celsius or Fahrenheit.
- ✓ The selected temperature units then appear in the display for a few seconds. The display flashes several times before it returns to the current temperature.

### 6.2 Saving energy

- Choose a well ventilated location which is protected from direct sunlight.
- Allow warm food to cool down first before placing it in the cooling device to keep cool.
- Do not open the cooling device more often than necessary.

- Do not leave the cooling device open for longer than necessary.
- If the cooler has a basket: For optimal energy consumption, position the basket according to its position on delivery.
- On a regular basis, make sure the lid seal still fits properly.

### 6.3 Connecting the cooling device

The cooling device can be operated with DC or AC voltage.



#### **NOTICE! Damage hazard**

Disconnect the cooling device and other consumer units from the vehicle battery before you connect the vehicle battery to a quick charging device.

Overvoltage can damage the electronics of the cooling device.

For safety reasons the cooling device is equipped with an electronic system to prevent the polarity reversal. This protects the cooling device against short-circuiting when connecting to a battery.

1. Plug the DC connection cable into the DC socket and connect it to a DC power socket.
2. Plug the AC connection cable into the AC voltage socket and connect it to an AC mains.
3. Close the covers of the sockets not in use to prevent accidentally touching the sockets. This also prevents dust, water and dirt from entering the socket.

## 6.4 Using the battery monitor

The cooling device is equipped with a multi-level battery monitor that protects your vehicle battery against excessive discharging when the cooling device is connected to the DC power supply.

If the cooling device is operated when the vehicle ignition is switched off, the cooling device switches off automatically as soon as the supply voltage falls below a set level. The cooling device will switch back on once the vehicle battery has been recharged to the restart voltage level.



### NOTICE! Damage hazard

When switched off by the battery monitor, the vehicle battery will no longer be fully charged. Avoid starting repeatedly or operating current consumers without longer charging phases. Ensure that the vehicle battery is recharged.

In “HIGH” mode, the battery monitor responds faster than at the levels “LOW” and “MED” (see the following table).

Battery monitor mode	LOW	MED	HIGH
Switch-off voltage at 12 V	10.1 V	11.4 V	11.8 V
Restart voltage at 12 V	11.1 V	12.2 V	12.6 V
Switch-off voltage at 24 V	21.5 V	24.1 V	24.6 V
Restart voltage at 24 V	23.0 V	25.3 V	26.2 V

Proceed as follows to select the battery monitor mode:

1. Switch on the cooling device.
  2. Press the “SET” button three times.
  3. Use the “+” and “-” buttons to select the battery monitor mode.
- ✓ The selected mode then appears in the display for a few seconds. The display flashes several times before it returns to the current temperature.



### NOTE

When the cooling device is supplied by the vehicle battery, select the battery monitor mode “HIGH”. If the cooling device is connected to a supply battery, the battery monitor mode “LOW” will suffice.

## 6.5 Using the cooling device



### **NOTICE! Damage hazard**

Place the cooling device as shown (fig. **1**, page 3). If you operate the cooling device in a different position it can be damaged.

1. Place the cooling device on a firm foundation.
2. Connect the cooling device, see chapter “Connecting the cooling device” on page 13.



### **NOTICE! Hazard from excessively low temperature**

Ensure that only those objects are placed in the cooling device that are intended to be cooled at the selected temperature.

3. Press the “ON/OFF” button for between one and two seconds.
  - ✓ The “POWER” LED lights up.
  - ✓ The display switches on and shows the current cooling temperature.



### **NOTE**

The temperature displayed is that of the middle of the interior. The temperatures elsewhere can deviate from this temperature.

- ✓ The cooling device starts cooling the interior.



### **NOTE**

When operating with the battery, the display switches off automatically if the battery voltage is low. The LED “POWER” flashes orange.

To avoid food waste, note the following:

- Keep temperature fluctuation as low as possible. Only open the cooling device as often and for as long as necessary. Store the foodstuff in such a way that the air can still circulate well.
- Adjust the temperature to the quantity and type of the foodstuff.
- Foodstuff can easily absorb or release odor or taste. Always store foodstuff covered or in closed containers/bottles.

## 6.6 Latching the cooling device lid

1. Lift the latch (fig. **1** 1, page 3) and close the lid.

2. Release the latch.
- ✓ The latch audibly clicks in place and secures the cooling device lid.

## 6.7 Setting the temperature

1. Press the “SET” button once.
  2. Use the “+” and “-” buttons to select the cooling temperature.
- ✓ The cooling temperature appears in the display for a few seconds. The display flashes several times and then the current temperature is displayed again.

## 6.8 Switching off the cooling device

1. Empty the cooling device.
2. Switch the cooling device off.
3. Pull out the connection cable.

If you do not want to use the cooling device for a longer period of time:

- ▶ Leave the lid slightly open. This prevents odour build-up.

## 6.9 Using the interior light (only MCF60)

1. Ensure the display shows the actual temperature.
  2. Press the “-” button to switch the interior light on.
  3. Press the “-” button again to switch the interior light off.
- ✓ The black dot (fig. **2** 8, page 3) in the upper left corner of the display indicates whether the interior light is switched on or off.



### NOTE

The interior light switches off automatically after 30 minutes.

## 6.10 Defrosting the cooling device

Humidity can form frost in the interior of the cooling device or on the evaporator. This reduces the cooling capacity. Defrost the cooling device in good time to avoid this.



**NOTICE! Damage hazard**

Never use hard or pointed tools to remove ice or to loosen objects which have frozen in place.

To defrost the cooling device, proceed as follows:

1. Take out the contents of the cooling device.
2. If necessary, place them in another cooling device to keep them cool.
3. Switch off the cooling device.
4. Leave the lid open.
5. Wipe off the defrosted water.

## 6.11 Replacing the fuse

- Replace the fuse (8 A 32 V) as shown (fig. **4**, page 4).

# 7 Cleaning and maintenance

**NOTICE! Damage hazard**

- Never clean the cooling device under running water or in dish water.
- Do not use abrasive cleaning agents or hard objects during cleaning as these can damage the cooling device.

- Occasionally clean the cooling device interior and exterior with a damp cloth.
- Make sure that the air inlet and outlet vents on the device are free of any dust and dirt, so that heat can be released and the device is not damaged.

# 8 Warranty

The statutory warranty period applies. If the product is defective, please contact your retailer or the manufacturer's branch in your country (see [dometic.com/dealer](http://dometic.com/dealer)).

For repair and warranty processing, please include the following documents when you send in the product:

- A copy of the receipt with purchasing date

- A reason for the claim or description of the fault

Note that self-repair or nonprofessional repair can have safety consequences and might void the warranty.

## 9 Troubleshooting

Fault	Possible cause	Suggested remedy
The cooling device does not function, "POWER" LED does not glow.	There is no voltage present in the DC power socket in your vehicle.	The ignition must be switched on in most vehicles to apply current to the DC power socket.
The cooling device does not cool (plug is inserted, "POWER" LED is lit).	Defective compressor.	This can only be repaired by an authorized customer services unit.
The cooling device does not cool (plug is inserted, "POWER" LED flashes orange, display is switched off).	Voltage of the vehicle battery is too low.	Test the vehicle battery and charge it as needed.
When operating from the DC power socket: The ignition is on and the cooling device is not working and the "POWER" LED is not lit.	The DC power socket is dirty. This results in a poor electrical contact.	If the plug of your cooling device becomes very warm in the DC power socket, either the DC power socket must be cleaned or the plug has not been assembled correctly.
	The fuse of the DC plug has blown.	Replace the fuse (8 A) in the DC plug, see chapter "Replacing the fuse" on page 17.
	The vehicle fuse has blown.	Replace the vehicle's DC power socket fuse (usually 15 A). Please refer to your vehicle's operating manual.
The display shows an error message (e.g. "Err1") and the cooling device does not cool.	The cooling device has switched off due to an internal fault.	This can only be repaired by an authorized repair center.

## 10 Disposal

### Recycling products with non-replaceable batteries, rechargeable batteries or light sources



- ▶ If the product contains any non-replaceable batteries, rechargeable batteries or light sources, you don't have to remove them before disposal.



- ▶ If you wish to finally dispose of the product, ask your local recycling center or specialist dealer for details about how to do this in accordance with the applicable disposal regulations.
- ▶ The product can be disposed free of charge.







### Recycling packaging material



- ▶ Place the packaging material in the appropriate recycling waste bins wherever possible.

## 11 Technical data

	MCF32 AC/DC	MCF40 AC/DC, FR40 AC/DC	MCF60 AC/DC
Connection voltage:	12/24 V $\overline{=}$ 100 – 240 V $\sim$ , 50/60 Hz		
Power consumption:	8 A (12 V $\overline{=}$ ) 4 A (24 V $\overline{=}$ ) 2.0 – 1.0 A (100 – 240 V $\sim$ )		6 A (12 V $\overline{=}$ ) 3 A (24 V $\overline{=}$ ) 1.0 – 0.4 A (100 – 240 V $\sim$ )
Cooling capacity:	+20 °C to –10 °C (+68 °F to +14 °F)		
Total volume:	31 l	38 l	58 l
Climate class:	N		
Ambient temperature:	+16 °C to +32 °C		
Refrigerant quantity:	40 g	42 g	58 g
CO <sub>2</sub> equivalent:	0.057 t	0.060 t	0.083 t

	MCF32 AC/DC	MCF40 AC/DC, FR40 AC/DC	MCF60 AC/DC
Global warming potential (GWP):	1430		
Dimensions (L x W x H):	584 x 365 x 407 mm	584 x 365 x 446 mm	680 x 440 x 470 mm
Weight:	11.4 kg	11.5 kg	18.4 kg
Test/certificates:			
	  	  	



**NOTE**

If the ambient temperature is above +32 °C (+90 °F), the minimum temperature cannot be attained.

The refrigerant circuit contains R134a.

This product contains fluorinated greenhouse gases.

The cooling unit is hermetically sealed.

Lesen und befolgen Sie bitte alle Anweisungen, Richtlinien und Warnhinweise in diesem Produkthandbuch sorgfältig, um sicherzustellen, dass Sie das Produkt ordnungsgemäß installieren und stets ordnungsgemäß betreiben und warten. Diese Anleitung MUSS bei dem Produkt verbleiben.

Durch die Verwendung des Produktes bestätigen Sie hiermit, dass Sie alle Anweisungen, Richtlinien und Warnhinweise sorgfältig gelesen haben und dass Sie die hierin dargelegten Bestimmungen verstanden haben und ihnen zustimmen. Sie erklären sich damit einverstanden, dieses Produkt nur für den angegebenen Verwendungszweck und gemäß den Anweisungen, Richtlinien und Warnhinweisen dieses Produkthandbuchs sowie gemäß allen geltenden Gesetzen und Vorschriften zu verwenden. Eine Nichtbeachtung der hierin enthaltenen Anweisungen und Warnhinweise kann zu einer Verletzung Ihrer selbst und anderer Personen, zu Schäden an Ihrem Produkt oder zu Schäden an anderem Eigentum in der Umgebung führen. Dieses Produkthandbuch, einschließlich der Anweisungen, Richtlinien und Warnhinweise, sowie die zugehörige Dokumentation können Änderungen und Aktualisierungen unterliegen. Aktuelle Produktinformationen finden Sie unter [documents.dometic.com](http://documents.dometic.com).

## Inhalt

1	Erläuterung der Symbole	21
2	Sicherheitshinweise	22
3	Lieferumfang	25
4	Bestimmungsgemäßer Gebrauch	25
5	Funktionsbeschreibung	26
6	Bedienung	28
7	Reinigung und Pflege	33
8	Garantie	34
9	Störungsbeseitigung	35
10	Entsorgung	36
11	Technische Daten	36

## 1 Erläuterung der Symbole



### WARNUNG!

**Sicherheitshinweis:** Kennzeichnet eine Gefahrensituation, die zum Tod oder schwerer Verletzung führen könnte, wenn die jeweiligen Anweisungen nicht befolgt werden.



### VORSICHT!

**Sicherheitshinweis:** Kennzeichnet eine Gefahrensituation, die zu geringer oder mittelschwerer Verletzung führen könnte, wenn die jeweiligen Anweisungen nicht befolgt werden.

**ACHTUNG!**

Kennzeichnet eine Situation, die zu Sachschäden führen kann, wenn die jeweiligen Anweisungen nicht befolgt werden.

**HINWEIS**

Ergänzende Informationen zur Bedienung des Produktes.

## 2 Sicherheitshinweise



**GEFAHR! Nichtbeachtung dieser Warnungen führt zum Tod oder schwerer Verletzung.**

**Gefahr durch Stromschlag**

- Bei Booten: Sorgen Sie bei Netzbetrieb unbedingt dafür, dass Ihre Stromversorgung über einen FI-Schalter abgesichert ist.
- Fassen Sie nie mit bloßen Händen an blanke Leitungen. Dies gilt vor allem beim Betrieb am Wechselstromnetz.
- Achten Sie vor der Inbetriebnahme darauf, dass Zuleitung und Stecker trocken sind.



**WARNUNG! Nichtbeachtung dieser Warnungen kann zum Tod oder schwerer Verletzung führen.**

**Gefahr durch Stromschlag**

- Wenn das Kühlgerät sichtbare Beschädigungen aufweist, dürfen Sie es nicht in Betrieb nehmen.
- Wenn das Netzkabel dieses Kühlgeräts beschädigt ist, muss es zur Vermeidung von Sicherheitsrisiken ausgetauscht werden.
- Reparaturen an diesem Kühlgerät dürfen nur von Fachkräften durchgeführt werden. Durch unsachgemäße Reparaturen können erhebliche Gefahren entstehen.
- Schließen Sie das Gerät an eine Steckdose an, die einen geeigneten Anschluss sicherstellt, insbesondere wenn das Gerät geerdet werden muss.

**Brandgefahr**

- Achten Sie beim Aufstellen des Geräts darauf, dass das Netzkabel nicht eingeklemmt oder beschädigt wird.

- Platzieren Sie keine Steckdosenleisten oder tragbare Stromversorgungen hinter dem Gerät.
- Halten Sie die Lüftungsöffnungen am Gerätegehäuse oder in Einbaukonstruktionen frei von Hindernissen.
- Benutzen Sie keine mechanischen Gegenstände oder anderen Mittel, um den Abtauprozess zu beschleunigen, außer wenn sie vom Hersteller dafür empfohlen werden.
- Beschädigen Sie nicht den Kältekreislauf.

### **Gesundheitsgefahr**

- Dieses Gerät kann von Kindern ab 8 Jahren und von Personen mit verringerten physischen, sensorischen oder mentalen Fähigkeiten oder Mangel an Erfahrung und/oder Wissen verwendet werden, wenn diese Personen beaufsichtigt werden oder im sicheren Gebrauch des Geräts unterwiesen wurden und die daraus resultierenden Gefahren verstanden haben.
- Kinder dürfen nicht mit dem Gerät spielen.
- Reinigung und Benutzerwartung dürfen nicht durch unbeaufsichtigte Kinder durchgeführt werden.
- Kinder von 3 bis 8 Jahren dürfen Kühlgeräte be- und entladen.

### **Explosionsgefahr**

- Lagern Sie keine explosionsfähigen Stoffe, wie z. B. Sprühdosen mit brennbarem Treibgas, im Kühlgerät.



**VORSICHT! Nichtbeachtung dieser Hinweise kann zu leichten bis mittelschweren Verletzungen führen.**

### **Gefahr durch Stromschlag**

- Trennen Sie das Kühlgerät von der Spannungsversorgung:
  - vor jeder Reinigung und Pflege
  - nach jedem Gebrauch

### **Gesundheitsgefahr**

Bitte befolgen Sie folgende Hinweise, um eine Verunreinigung von Lebensmitteln zu vermeiden:

- Prüfen Sie bitte, ob die Kühlleistung des Geräts den Anforderungen der Lebensmittel oder Medikamente entspricht, die Sie kühlen möchten.
- Lebensmittel dürfen nur in Originalverpackungen oder geeigneten Behältern gelagert werden.

- Ein längeres Öffnen des Kühlgeräts kann zu einem erheblichen Anstieg der Temperatur in den Fächern des Geräts führen.
- Reinigen Sie regelmäßig Oberflächen, die mit Lebensmitteln in Kontakt kommen können, sowie zugängliche Ablaufsysteme.
- Wenn das Gerät über längere Zeiträume leer bleibt:
  - Schalten Sie das Gerät aus.
  - Tauen Sie das Gerät ab.
  - Reinigen und trocknen Sie das Gerät.
  - Lassen Sie den Deckel offenstehen, um Schimmelbildung im Gerät zu verhindern.



### **ACHTUNG! Beschädigungsgefahr**

- Prüfen Sie, ob die Spannungsangabe auf dem Typenschild mit der vorhandenen Energieversorgung übereinstimmt.
- Schließen Sie das Kühlgerät nur wie folgt an:
  - mit dem Gleichstromkabel an die Gleichstromversorgung im Fahrzeug
  - oder mit dem Wechselstromkabel an das Wechselstromnetz
- Ziehen Sie den Stecker nie am Anschlusskabel aus der Steckdose.
- Wenn das Kühlgerät an eine Gleichstromsteckdose angeschlossen ist, trennen Sie das Kühlgerät und andere Verbraucher von der Fahrzeugbatterie, bevor Sie ein Schnellladegerät anschließen.
- Wenn das Kühlgerät an eine Gleichstromsteckdose angeschlossen ist, trennen Sie das Kühlgerät oder schalten Sie es aus, wenn Sie den Motor abstellen. Anderenfalls kann die Fahrzeugbatterie entladen werden.
- Das Kühlgerät ist für den Transport ätzender oder lösungsmittelhaltiger Stoffe nicht geeignet.
- Die Isolierung des Kühlgeräts enthält brennbares Cyclopentan und erfordert ein besonderes Entsorgungsverfahren. Entsorgen Sie das Kühlgerät am Ende seiner Nutzungsdauer in einem entsprechenden Recyclingcenter.
- Benutzen Sie keine elektrischen Geräte innerhalb des Kühlgerätes, außer wenn diese Geräte vom Hersteller dafür empfohlen werden.
- Stellen Sie das Kühlgerät nicht in der Nähe von offenen Flammen oder anderen Wärmequellen (Heizung, direkte Sonneneinstrahlung, Gasöfen usw.) auf.



- **Überhitzungsgefahr!**

Sorgen Sie dafür, dass an allen vier Seiten des Geräts jederzeit ein Belüftungsabstand von mindestens 50 mm eingehalten wird. Halten Sie den Belüftungsbereich frei von jeglichen Gegenständen, die den Luftstrom zum Kühlaggregat behindern könnten. Stellen Sie das Kühlgerät nicht in geschlossene Fächer oder in Bereiche ohne oder mit nur geringer Belüftung.

- Achten Sie darauf, dass die Lüftungsöffnungen nicht abgedeckt werden.
- Füllen Sie keine Flüssigkeiten oder Eis in den Innenbehälter.
- Tauchen Sie das Kühlgerät nie in Wasser.
- Schützen Sie das Kühlgerät und die Kabel vor Hitze und Nässe.
- Das Gerät darf keinem Regen ausgesetzt werden.

### 3 Lieferumfang

Anzahl	Beschreibung
1	Kompressor-Kühlbox
1	Gleichstrom-Anschlusskabel
1	Wechselstrom-Anschlusskabel
1	Bedienungsanleitung

### 4 Bestimmungsgemäßer Gebrauch

Die Kühlbox eignet sich zum Kühlen von Lebensmitteln. Die Kühlbox ist auch für den Einsatz in Fahrzeugen geeignet. Die Kühlbox kann über den Gleichstromanschluss eines Fahrzeugs oder am Wechselstromnetz betrieben werden.

Die Kühlbox ist auch für den Einsatz beim Camping geeignet.

Die Kühlbox ist für den Einsatz im Haushalt und ähnliche Anwendungen vorgesehen, wie

- Personalküchen in Geschäften, Büros und anderen Arbeitsumgebungen
- Landwirtschaftliche Gebäude
- Hotels, Motels und andere wohnungsähnliche Einrichtungen

- „Bed and Breakfast“ u. ä.
- Catering und ähnliche Anwendungen außerhalb des Einzelhandels

Die Kühlbox ist **nicht** für folgende Verwendungszwecke geeignet:

- Lagerung von korrosiven, ätzenden oder lösungsmittelhaltigen Stoffen

Diese Kühlbox ist nur für den angegebenen Verwendungszweck und die Anwendung gemäß dieser Anleitung geeignet.

Dieses Handbuch enthält Informationen, die für die ordnungsgemäße Installation und den ordnungsgemäßen Betrieb der Kühlbox erforderlich sind. Installationsfehler und/oder ein nicht ordnungsgemäßer Betrieb oder nicht ordnungsgemäße Wartung haben eine unzureichende Leistung und u. U. einen Ausfall des Geräts zur Folge.

Der Hersteller übernimmt keine Haftung für Verletzungen oder Schäden am Produkt, die durch Folgendes entstehen:

- Unsachgemäße Montage oder falscher Anschluss, einschließlich Überspannung
- Unsachgemäße Wartung oder Verwendung von anderen als den vom Hersteller gelieferten Original-Ersatzteilen
- Veränderungen am Produkt ohne ausdrückliche Genehmigung des Herstellers
- Verwendung für andere als die in der Anleitung beschriebenen Zwecke

Dometic behält sich das Recht vor, das Erscheinungsbild des Produkts und dessen technische Daten zu ändern.

## 5 Funktionsbeschreibung

Das Kühlgerät kann Waren abkühlen und kühl halten sowie gefrieren.

Die Kühlung erfolgt durch einen wartungsarmen Kühlkreislauf mit Kompressor. Die extrastarke Isolierung und der kompakte Kompressor gewährleisten eine optimale Kühlung.

Das Kühlgerät ist für den mobilen Einsatz geeignet.

Beim Einsatz auf Booten kann das Kühlgerät einer Dauerkrängung von 30° ausgesetzt werden.

## 5.1 Funktionsumfang

- Dreistufiger Batteriewächter zum Schutz der Fahrzeugbatterie, wird bei niedriger Batteriespannung automatisch abgeschaltet
- Display mit Temperaturanzeige
- Temperatureinstellung: Mit zwei Tasten in Schritten von 1 °C (2 °F)

## 5.2 Bedien- und Anzeigeelemente

Riegel für Deckel: Abb. **1**, Seite 3

Bedienfeld (Abb. **2**, Seite 3)

Position	Beschreibung	Erläuterung
1	ON OFF	Schaltet das Kühlgerät ein oder aus, wenn die Taste ein bis zwei Sekunden gedrückt wird
2	POWER	Betriebsanzeige LED leuchtet grün: Kompressor ist an LED leuchtet orange: Kompressor ist aus LED blinkt orange: Display aufgrund niedriger Batteriespannung automatisch ausgeschaltet
3	ERROR	LED blinkt rot: Kühlgerät ist eingeschaltet, jedoch nicht betriebsbereit
4	SET	Wählt den Eingabemodus – Temperatureinstellung – Anzeige Celsius oder Fahrenheit – Einstellung Batteriewächter
5	–	Display, zeigt die Werte an
6	„+“	Einmal drücken, um den Wert zu erhöhen
7	„-“	Einmal drücken, um den Wert zu verringern
8	●	<b>Nur MCF60:</b> Wird angezeigt, wenn die interne Beleuchtung eingeschaltet ist.

**Anschlüsse (Abb. 3, Seite 4)**

Position	Beschreibung
1	Wechselstrom-Steckdose
2	Sicherungshalter
3	Abdeckung Wechselstrom-Buchse
4	Abdeckung Gleichstrom-Buchse
5	Gleichstrom-Steckdose

## 6 Bedienung

### 6.1 Vor dem ersten Gebrauch

**HINWEIS**

Bevor Sie das neue Kühlgerät in Betrieb nehmen, sollten Sie es aus hygienischen Gründen innen und außen mit einem feuchten Tuch reinigen (siehe auch Kapitel „Reinigung und Pflege“ auf Seite 33).

#### Temperatureinheit wählen

Sie können zur Temperaturanzeige zwischen den Werten für °Celsius und °Fahrenheit wählen. Gehen Sie hierzu wie folgt vor:

1. Schalten Sie das Kühlgerät ein.
  2. Drücken Sie die Taste „SET“ zweimal.
  3. Stellen Sie mit den Tastern „+“ bzw. „-“ die Temperatureinheit °Celsius oder °Fahrenheit ein.
- ✓ Das Display zeigt für einige Sekunden die eingestellte Temperatureinheit an. Das Display blinkt einige Male, bevor es zur Darstellung der aktuellen Temperatur zurückkehrt.

### 6.2 Energie sparen

- Wählen Sie einen gut belüfteten und vor Sonneneinstrahlung geschützten Stellplatz.
- Lassen Sie warme Speisen erst abkühlen, bevor Sie sie im Gerät kühl halten.

- Öffnen Sie den Kühlschrank nicht häufiger als nötig.
- Lassen Sie den Kühlschrank nicht länger offen stehen als nötig.
- Wenn das Gerät über einen Korb verfügt: Um einen optimalen Energieverbrauch zu erreichen, positionieren Sie den Korb auf die gleiche Weise wie bei der Auslieferung.
- Prüfen Sie in regelmäßigen Abständen, ob die Dichtung des Deckels noch richtig sitzt.

### 6.3 Kühlgerät anschließen

Das Kühlgerät kann mit Gleichstrom oder Wechselstrom betrieben werden.



#### **ACHTUNG! Beschädigungsgefahr**

Klemmen Sie das Kühlgerät und andere Verbraucher von der Fahrzeugbatterie ab, bevor Sie die Fahrzeugbatterie mit einem Schnellladegerät aufladen.

Überspannungen können die Elektronik des Kühlgerätes beschädigen.

Zur Sicherheit ist das Kühlgerät mit einem elektronischen Verpolungsschutz ausgestattet, der das Kühlgerät beim Batterieanschluss vor Kurzschluss schützt.

1. Stecken Sie das Gleichstrom-Anschlusskabel in die Gleichstrom-Buchse und schließen Sie es an eine Gleichstromsteckdose an.
2. Stecken Sie das Wechselstrom-Anschlusskabel in die Wechselstrom-Buchse und schließen Sie es an eine Wechselstromsteckdose an.
3. Schließen Sie die Abdeckungen der nicht benutzten Buchsen, um eine versehentliche Berührung der Buchsen auszuschließen. Dies verhindert zudem das Eindringen von Staub, Wasser und Schmutz in die Buchse.

## 6.4 Batteriewächter verwenden

Das Kühlgerät ist mit einem mehrstufigen Batteriewächter ausgestattet, der Ihre Fahrzeugbatterie beim Anschluss an das Gleichstromnetz vor zu tiefer Entladung schützt.

Wird das Kühlgerät bei ausgeschalteter Zündung im Fahrzeug betrieben, schaltet sich das Kühlgerät selbstständig ab, sobald die Versorgungsspannung unter einen einstellbaren Wert abfällt. Das Kühlgerät schaltet sich wieder ein, sobald durch Aufladung der Fahrzeugbatterie die Wiedereinschaltspannung erreicht wird.



### **ACHTUNG! Beschädigungsgefahr**

Die Fahrzeugbatterie ist bei Abschalten durch den Batteriewächter nicht mehr vollständig aufgeladen. Vermeiden Sie daher mehrmaliges Starten oder den Betrieb von Stromverbrauchern ohne längere Aufladephasen. Sorgen Sie dafür, dass die Fahrzeugbatterie wieder aufgeladen wird.

Im Modus „HIGH“ spricht der Batteriewächter schneller an als in den Stufen „LOW“ und „MED“ (siehe folgende Tabelle).

Batteriewächter-Modus	LOW	MED	HIGH
<b>Ausschaltspannung bei 12 V</b>	10,1 V	11,4 V	11,8 V
<b>Wiedereinschaltspannung bei 12 V</b>	11,1 V	12,2 V	12,6 V
<b>Ausschaltspannung bei 24 V</b>	21,5 V	24,1 V	24,6 V
<b>Wiedereinschaltspannung bei 24 V</b>	23,0 V	25,3 V	26,2 V

Um den Modus für den Batteriewächter zu ändern, gehen Sie wie folgt vor:

1. Schalten Sie das Kühlgerät ein.
  2. Drücken Sie die Taste „SET“ dreimal.
  3. Stellen Sie mit den Tasten „+“ bzw. „-“ den Modus für den Batteriewächter ein.
- ✓ Das Display zeigt für einige Sekunden den eingestellten Modus an. Das Display blinkt einige Male, bevor es zur Darstellung der aktuellen Temperatur zurückkehrt.

**HINWEIS**

Wenn das Kühlgerät von der Fahrzeugbatterie versorgt wird, wählen Sie den Batteriewächter-Modus „HIGH“. Wenn das Kühlgerät an eine Versorgungsbatterie angeschlossen ist, reicht der Batteriewächter-Modus „LOW“ aus.

## 6.5 Kühlgerät benutzen

**ACHTUNG! Beschädigungsgefahr**

Stellen Sie das Kühlgerät wie dargestellt auf (Abb. **1**, Seite 3). Wird das Kühlgerät in einer anderen Position betrieben, so kann es Schaden nehmen.

1. Stellen Sie das Kühlgerät auf eine feste Unterlage.
2. Schließen Sie das Kühlgerät an, siehe Kapitel „Kühlgerät anschließen“ auf Seite 29.

**ACHTUNG! Gefahr durch zu niedrige Temperatur!**

Achten Sie darauf, dass sich nur Gegenstände bzw. Waren im Kühlgerät befinden, die auf die gewählte Temperatur gekühlt werden dürfen.

3. Drücken Sie den Taster „ON/OFF“ für ein bis zwei Sekunden.
- ✓ Die LED „POWER“ leuchtet.
  - ✓ Das Display schaltet sich ein und zeigt die aktuelle Kühltemperatur an.

**HINWEIS**

Die angezeigte Temperatur bezieht sich auf die Mitte des Innenraums. Die Temperatur an anderen Stellen kann davon abweichen.

- ✓ Das Kühlgerät startet mit dem Kühlen des Innenraums.

**HINWEIS**

Bei Betrieb an einer Batterie schaltet sich das Display bei niedriger Batteriespannung automatisch ab. Die LED „POWER“ blinkt orange.

Um Lebensmittelverschwendung zu vermeiden, beachten Sie bitte Folgendes:

- Halten Sie Temperaturschwankungen so gering wie möglich. Öffnen Sie das Kühlgerät nur so oft und so lange wie nötig. Lagern Sie Lebensmittel so, dass die Luft immer noch gut zirkulieren kann.
- Passen Sie die Temperatur der Menge und Art der Lebensmittel an.
- Lebensmittel nehmen leicht Gerüche auf und geben Gerüche oder Aromen ab. Lagern Sie Lebensmittel daher stets abgedeckt oder in geschlossenen Behältern bzw. Flaschen.

## 6.6 Kühlgerätdeckel verriegeln

1. Heben Sie die Verriegelung (Abb. **1** 1, Seite 3) an und schließen Sie den Deckel.
  2. Lassen Sie die Verriegelung los.
- ✓ Die Verriegelung rastet hörbar ein und verriegelt das Kühlgerät.

## 6.7 Temperatur einstellen

1. Drücken Sie die Taste „SET“ einmal.
  2. Stellen Sie mit den Tasten „+“ bzw. „-“ die Kühltemperatur ein.
- ✓ Das Display zeigt für einige Sekunden die eingestellte gewünschte Kühltemperatur an. Das Display blinkt einige Male, bevor es zur Darstellung der aktuellen Temperatur zurückkehrt.

## 6.8 Kühlgerät ausschalten

1. Räumen Sie das Kühlgerät leer.
2. Schalten Sie das Kühlgerät aus.
3. Ziehen Sie das Anschlusskabel ab.

Wenn Sie das Kühlgerät für längere Zeit nicht benutzen wollen:

- ▶ Lassen Sie den Deckel leicht geöffnet. So verhindern Sie, dass sich Gerüche bilden.

## 6.9 Interne Beleuchtung benutzen (nur MCF60)

1. Stellen Sie sicher, dass das Display die aktuelle Temperatur anzeigt.
2. Drücken Sie die Taste „-“, um die interne Beleuchtung einzuschalten.



3. Drücken Sie die Taste „–“ erneut, um die interne Beleuchtung auszuschalten.
- ✓ Der schwarze Punkt (Abb. **2** 8, Seite 3) in der oberen linken Ecke des Displays zeigt an, ob die interne Beleuchtung ein- oder ausgeschaltet ist.

**HINWEIS**

Die interne Beleuchtung schaltet sich automatisch nach 30 Minuten aus.

## 6.10 Kühlgerät abtauen

Luftfeuchtigkeit kann sich im Innenraum des Kühlgerätes als Reif niederschlagen, der die Kühlleistung verringert. Tauen Sie das Kühlgerät rechtzeitig ab.

**ACHTUNG! Gefahr der Beschädigung!**

Verwenden Sie nie harte oder spitze Werkzeuge zum Entfernen von Eisschichten oder zum Lösen festgefrorener Gegenstände.

Gehen Sie wie folgt vor, um das Kühlgerät abzutauen:

1. Entfernen Sie alle Gegenstände aus dem Kühlgerät.
2. Lagern Sie sie ggf. in einem anderen Kühlgerät, damit sie kalt bleiben.
3. Schalten Sie das Kühlgerät ab.
4. Lassen Sie den Deckel geöffnet.
5. Wischen Sie das Tauwasser auf.

## 6.11 Sicherung austauschen

- Tauschen Sie die Sicherung (8 A 32 V) wie dargestellt aus (Abb. **4**, Seite 4).

# 7 Reinigung und Pflege

**ACHTUNG! Beschädigungsgefahr**

- Reinigen Sie das Kühlgerät niemals unter fließendem Wasser oder in Spülwasser.
- Verwenden Sie zum Reinigen keine scharfen Reinigungsmittel oder harten Gegenstände, da diese das Kühlgerät beschädigen können.

- ▶ Reinigen Sie das Kühlgerät innen und außen gelegentlich mit einem feuchten Tuch.
- ▶ Stellen Sie sicher, dass die Be- und Entlüftungsöffnungen des Geräts frei von Staub und Verunreinigungen sind, damit die beim Betrieb entstehende Wärme abgeführt werden kann und das Gerät keinen Schaden nimmt.

## 8 Garantie

Es gilt die gesetzliche Gewährleistungsfrist. Sollte das Produkt defekt sein, wenden Sie sich bitte an Ihren Fachhändler oder die Niederlassung des Herstellers in Ihrem Land (siehe [dometic.com/dealer](http://dometic.com/dealer)).

Bitte senden Sie bei einem Reparatur- bzw. Garantieantrag folgende Unterlagen mit dem Produkt ein:

- Eine Kopie der Rechnung mit Kaufdatum
- Einen Reklamationsgrund oder eine Fehlerbeschreibung

Bitte beachten Sie, dass eigenständig oder nicht fachgerecht durchgeführte Reparaturen die Sicherheit gefährden und zum Erlöschen der Garantie führen können.

## 9 Störungsbeseitigung

Störung	Mögliche Ursache	Lösungsvorschlag
Das Kühlgerät funktioniert nicht, LED „POWER“ leuchtet nicht.	An der Gleichstromsteckdose im Fahrzeug liegt keine Spannung an.	In den meisten Fahrzeugen muss der Zündschalter eingeschaltet sein, damit die Gleichstromsteckdose Spannung hat.
Das Kühlgerät kühlt nicht (Stecker ist eingesteckt, LED „POWER“ leuchtet).	Kompressor defekt.	Die Reparatur darf nur von einem zugelassenen Kundendienstbetrieb durchgeführt werden.
Das Kühlgerät kühlt nicht (Stecker ist eingesteckt, LED „POWER“ blinkt orange, Display ist abgeschaltet).	Spannung der Fahrzeugbatterie nicht ausreichend.	Prüfen Sie die Fahrzeugbatterie und laden Sie sie gegebenenfalls.
Beim Betrieb an der Gleichstromsteckdose: Die Zündung ist eingeschaltet, das Kühlgerät funktioniert nicht und die LED „POWER“ leuchtet nicht.	Die Fassung der Gleichstromsteckdose ist verschmutzt. Das hat einen schlechten elektrischen Kontakt zur Folge.	Wenn der Stecker des Kühlgeräts in der Gleichstromsteckdose sehr warm wird, muss entweder die Fassung gereinigt werden oder der Stecker ist möglicherweise nicht richtig zusammengebaut.
	Die Sicherung des Gleichstromsteckers ist durchgebrannt.	Tauschen Sie die Sicherung (8 A) des Gleichstromsteckers aus, siehe Kapitel „Sicherung austauschen“ auf Seite 33.
	Die Fahrzeug-Sicherung ist durchgebrannt.	Tauschen Sie die Fahrzeug-Sicherung der Gleichstromsteckdose (üblicherweise 15 A) aus. Beachten Sie dazu die Bedienungsanleitung Ihres Fahrzeugs.
Das Display zeigt eine Fehlermeldung (z. B. „Err1“) an und das Kühlgerät kühlt nicht.	Eine interne Betriebsstörung hat das Kühlgerät ausgeschaltet.	Die Reparatur darf nur von einem zugelassenen Kundendienstbetrieb durchgeführt werden.

## 10 Entsorgung

### Recycling von Produkten mit nicht auswechselbaren Batterien, wiederaufladbaren Akkus oder Leuchtmitteln



- ▶ Wenn das Produkt keine auswechselbaren Batterien, wiederaufladbaren Akkus oder Leuchtmittel enthält, brauchen Sie diese vor der Entsorgung nicht zu entfernen.



- ▶ Wenn Sie das Gerät endgültig entsorgen möchten, informieren Sie sich bitte bei Ihrem Wertstoffhof vor Ort oder bei Ihrem Fachhändler, wie dies gemäß den geltenden Entsorgungsvorschriften zu tun ist.
- ▶ Das Produkt kann kostenlos entsorgt werden.



### Recycling von Verpackungsmaterial



- ▶ Geben Sie das Verpackungsmaterial möglichst in den entsprechenden Recycling-Müll.

## 11 Technische Daten

	MCF32 AC/DC	MCF40 AC/DC	MCF60 AC/DC
Anschlussspannung:	12/24 V=== 100–240 V~, 50/60 Hz		
Leistungsaufnahme:	8 A (12 V===) 4 A (24 V===) 2.0 – 1.0 A (100 – 240 V~)		6 A (12 V===) 3 A (24 V===) 1.0 – 0.4 A (100 – 240 V~)
Kühlleistung:	+20 °C bis –10 °C (+68 °F bis +14 °F)		
Gesamtinhalt:	31 l	38 l	58 l
Klimaklasse:	N		
Umgebungstemperatur:	+16 °C bis +32 °C		
Kältemittelmenge:	40 g	42 g	58 g
CO <sub>2</sub> -Äquivalent:	0,057 t	0,060 t	0,083 t
Treibhauspotential (GWP):	1430		

	MCF32 AC/DC	MCF40 AC/DC	MCF60 AC/DC
Abmessungen (L x B x H):	584 x 365 x 407 mm	584 x 365 x 446 mm	680 x 440 x 470 mm
Gewicht:	11,4 kg	11,5 kg	18,4 kg
Prüfung/Zertifikate:			
			



### HINWEIS

Ab Umgebungstemperaturen von über +32 °C (+90 °F) kann die minimale Temperatur nicht mehr erreicht werden.

Der Kühlkreislauf enthält R134a.

Dieses Produkt enthält fluorierte Treibhausgase.

Das Kühlaggregat ist hermetisch verschlossen.

Veillez lire et suivre attentivement l'ensemble des instructions, directives et avertissements figurant dans ce manuel afin de vous assurer que vous installez, utilisez et entretenez le produit correctement à tout moment. Ces instructions DOIVENT rester avec le produit.

En utilisant ce produit, vous confirmez expressément avoir lu attentivement l'ensemble des instructions, directives et avertissements et que vous comprenez et acceptez de respecter les modalités et conditions énoncées dans le présent document. Vous acceptez d'utiliser ce produit uniquement pour l'usage et l'application prévus et conformément aux instructions, directives et avertissements figurant dans le présent manuel, ainsi qu'à toutes les lois et réglementations applicables. En cas de non-respect des instructions et avertissements figurant dans ce manuel, vous risquez de vous blesser ou de blesser d'autres personnes, d'endommager votre produit ou d'endommager d'autres biens à proximité. Le présent manuel du produit, y compris les instructions, directives et avertissements, ainsi que la documentation associée peuvent faire l'objet de modifications et de mises à jour. Pour obtenir des informations actualisées sur le produit, veuillez consulter le site [documents.dometic.com](http://documents.dometic.com).

## Sommaire

1	Signification des symboles	38
2	Consignes de sécurité	39
3	Contenu de la livraison	42
4	Usage conforme	42
5	Description du fonctionnement	44
6	Utilisation	46
7	Nettoyage et maintenance	51
8	Garantie	51
9	Guide de dépannage	52
10	Mise au rebut	53
11	Caractéristiques techniques	53

## 1 Signification des symboles



### AVERTISSEMENT !

**Consignes de sécurité :** indiquent une situation dangereuse qui, si elle n'est pas évitée, est susceptible d'entraîner des blessures graves, voire mortelles.



### ATTENTION !

**Consignes de sécurité :** indiquent une situation dangereuse qui, si elle n'est pas évitée, est susceptible d'entraîner des blessures légères ou de gravité modérée.

**AVIS !**

indiquent une situation dangereuse qui, si elle n'est pas évitée, peut entraîner des dommages matériels.

**REMARQUE**

Informations complémentaires sur l'utilisation de ce produit.

## 2 Consignes de sécurité



**DANGER ! Le non-respect de cette mise en garde entraînera des blessures graves, voire mortelles.**

**Risque d'électrocution**

- Sur les bateaux : veillez à ce que votre alimentation électrique soit sécurisée par un disjoncteur différentiel si l'appareil est branché sur le secteur.
- Ne touchez jamais les câbles dénudés à mains nues. Cela est surtout valable en cas de fonctionnement sur secteur.
- Avant de mettre l'appareil en service, assurez-vous que la ligne d'alimentation électrique et le connecteur sont secs.



**AVERTISSEMENT ! Le non-respect de ces mises en garde peut entraîner des blessures graves, voire mortelles.**

**Risque d'électrocution**

- Si le dispositif de réfrigération présente des dégâts visibles, ne le mettez pas en service.
- Si le câble d'alimentation de ce dispositif de refroidissement est endommagé, il doit être remplacé pour éviter tout danger.
- Seul un personnel qualifié est habilité à effectuer des réparations sur le dispositif de réfrigération. Des réparations inadéquates peuvent engendrer des risques considérables.
- Branchez l'appareil sur des prises permettant un raccordement approprié, en particulier lorsque l'appareil doit être relié à la terre.

**Risque d'incendie**

- Veillez à ne pas coincer ni endommager le cordon d'alimentation lors de la mise en place de l'appareil.

- Ne placez pas de multiprises portables ou de blocs d'alimentation portables à l'arrière de l'appareil.
- Dégagez les ouvertures d'aération sur le bâti de l'appareil ou dans les éléments encastrés.
- N'exploitez aucun objet mécanique ou tout autre moyen pour accélérer le processus de dégivrage, sauf si le fabricant le recommande.
- N'endommagez pas le circuit frigorifique.

### **Risque pour la santé**

- Cet appareil peut être utilisé par des enfants âgés de 8 ans et plus et des personnes ayant des capacités physiques, sensorielles ou mentales réduites ou un manque d'expérience et de connaissances, s'ils sont sous surveillance ou ont reçu des instructions sur l'utilisation de l'appareil en toute sécurité et comprennent les risques impliqués.
- Les enfants ne doivent pas jouer avec cet appareil.
- Le nettoyage et l'entretien ne doivent pas être effectués par des enfants sans surveillance.
- Les enfants âgés de 3 à 8 ans peuvent charger et décharger les appareils de réfrigération.

### **Risque d'explosion**

- Ne stockez aucune substance explosive comme p. ex. des aérosols contenant un agent propulseur inflammable dans le dispositif de réfrigération.



**ATTENTION ! Le non-respect de ces mises en garde peut entraîner des blessures légères ou de gravité modérée.**

### **Risque d'électrocution**

- Coupez l'alimentation en courant du dispositif de réfrigération
  - avant tout nettoyage et entretien
  - après chaque utilisation

### **Risque pour la santé**

Pour éviter la contamination des aliments, veuillez respecter les instructions suivantes :

- Veuillez vérifier si la puissance frigorifique de l'appareil correspond à la température de conservation recommandée pour les aliments ou les médicaments que vous souhaitez conserver au frais.



- Les aliments doivent être conservés dans leur emballage d'origine ou dans des récipients appropriés.
- Une ouverture prolongée de l'appareil de réfrigération peut entraîner une augmentation significative de la température dans les compartiments de l'appareil.
- Nettoyez régulièrement les surfaces qui entrent en contact avec les aliments, ainsi que les systèmes de drainage accessibles.
- Si l'appareil est laissé vide pendant une longue période :
  - Éteignez l'appareil.
  - Dégivrez l'appareil.
  - Nettoyez et séchez l'appareil.
  - Laissez le couvercle ouvert pour éviter que des moisissures ne se développent dans l'appareil.



### **AVIS ! Risque d'endommagement**

- Vérifiez que la tension indiquée sur la plaque signalétique correspond à l'alimentation électrique dont vous disposez.
- Raccordez le dispositif de réfrigération uniquement comme indiqué ci-dessous :
  - Raccordez le câble de raccordement au courant continu à l'alimentation en courant continu du véhicule
  - ou avec le câble de raccordement CA à une alimentation CA
- Ne tirez jamais sur le câble de raccordement pour sortir la fiche de la prise.
- Si l'appareil de réfrigération est raccordé à une prise de courant continu, débranchez l'appareil de réfrigération et les autres appareils électriques de la batterie avant de raccorder un chargeur rapide.
- Si l'appareil de réfrigération est raccordé à une prise de courant continu, débranchez-le ou éteignez-le lorsque vous éteignez le moteur. Dans le cas contraire, il se pourrait que la batterie se décharge.
- L'appareil de réfrigération n'est pas adapté pour le transport des matières caustiques ou contenant des solvants.
- L'isolation du dispositif de réfrigération contient des gaz inflammables et nécessite des procédures d'élimination spéciales. À la fin de son cycle de vie, remettez le dispositif de réfrigération à un centre de recyclage approprié.
- N'exploitez pas d'appareils électriques dans le réfrigérateur, sauf s'ils sont recommandés par le fabricant pour cet usage.

- Ne montez pas le dispositif de réfrigération près de flammes nues ou d'autres sources de chaleur (chauffage, fours à gaz, etc.).
- **Risque de surchauffe !**  
En toutes circonstances, maintenir une zone de ventilation de 50 mm minimum autour du dispositif de réfrigération. Cette zone de ventilation doit rester libre de tout objet susceptible de réduire le flux d'air acheminé vers les composants réfrigérants. Ne placez pas le dispositif de réfrigération dans des zones ou à l'intérieur de boîtiers clos dans lesquels l'air ne peut circuler pas ou trop peu.
- Assurez-vous que les ouvertures d'aération ne sont pas recouvertes.
- Ne remplissez pas le bac intérieur de substances liquides ou de glace.
- Ne plongez jamais le dispositif de réfrigération dans l'eau.
- Tenez le dispositif de réfrigération et les câbles à l'abri de la chaleur et de l'humidité.
- L'appareil ne doit pas être exposé à la pluie.

### 3 Contenu de la livraison

Quantité	Description
1	Glacière à compression
1	Câble de raccordement au courant continu
1	Câble de raccordement au courant alternatif
1	Manuel d'utilisation

### 4 Usage conforme

La glacière est conçue pour la réfrigération d'aliments. La glacière peut également être utilisée dans des véhicules. La glacière est conçue pour être raccordée à la prise d'alimentation CC d'un véhicule ou à une alimentation CA.

La glacière est également adaptée à une utilisation en camping.

La glacière est destinée à être utilisée dans des applications domestiques et similaires, telles que

- les réfectoires destinés au personnel des magasins, des bureaux et autres environnements de travail
- les maisons d'hôtes
- les clients des hôtels, motels et autres environnements de type résidentiel
- les gîtes et environnements similaires
- la restauration et les applications similaires non liées à la vente au détail

La glacière n'est **pas** conçue pour :

- le stockage de substances corrosives, caustiques ou contenant des solvants

Cette glacière convient uniquement à l'usage et à l'application prévus, conformément au présent manuel d'instructions.

Ce manuel fournit les informations nécessaires à l'installation et/ou à l'utilisation correcte de la glacière. Une installation, une utilisation ou un entretien inappropriés entraînera des performances insatisfaisantes et une éventuelle défaillance.

Le fabricant décline toute responsabilité en cas de blessure ou de dommage résultant :

- d'un montage ou d'un raccordement incorrect, y compris d'une surtension
- d'un entretien inadapté ou de l'utilisation de pièces de rechange autres que les pièces de rechange d'origine fournies par le fabricant
- des modifications apportées au produit sans autorisation explicite du fabricant ;
- des usages différents de ceux décrits dans le manuel.

Dometic se réserve le droit de modifier l'apparence et les spécifications produit.

## 5 Description du fonctionnement

L'appareil de réfrigération permet de réfrigérer, de tenir au frais ou de congeler des produits.

La réfrigération est assurée par un circuit de refroidissement à compresseur qui nécessite peu d'entretien. L'isolation en mousse en place et le compresseur compact garantissent une réfrigération optimale.

L'appareil de réfrigération convient pour une utilisation mobile.

En cas d'utilisation sur bateaux, l'appareil de réfrigération peut supporter un angle de gîte permanent de 30°.

### 5.1 Étendue des fonctions

- Le protecteur de batterie à trois niveaux pour protéger la batterie du véhicule s'éteint automatiquement si la tension de la batterie est faible
- Affichage avec indicateur de température
- Réglage de la température : Avec deux touches par pas de 1 °C (et de 2 °F)

### 5.2 Éléments de commande et d'affichage

Loquet pour couvercle : fig. **1**, page 3

Panneau de commande (fig. **2**, page 3)

Élé- ment	Description	Explication
1	ON OFF	Permet de mettre en marche ou d'arrêter l'appareil de réfrigération en appuyant une à deux secondes sur la touche
2	POWER (PUISSANCE)	Indication d'état
		La LED s'allume en vert : Le compresseur est en marche
		La LED s'allume en orange : Le compresseur est arrêté
		La LED clignote en orange : Affichage éteint automatiquement en raison de la faible tension de la batterie

Élé- ment	Description	Explication
3	ERROR	La LED clignote en rouge : L'appareil de réfrigération est allumé mais n'est pas prêt à fonctionner
4	SET	Sélection du mode de saisie – Réglage de la température – Affichage en Celsius ou Fahrenheit – Réglage du protecteur de batterie
5	–	Écran, affiche les valeurs
6	« + »	Une pression sur cette touche augmente la valeur de saisie
7	« - »	Une pression sur cette touche diminue la valeur de saisie
8	●	<b>Uniquement MCF60</b> : Si cela est affiché, l'éclairage intérieur est allumé.

### Connecteurs (fig. 3, page 4)

Élé- ment	Description
1	Prise de courant alternatif
2	Porte-fusible
3	Cache de la prise de courant alternatif
4	Cache de la prise de courant continu
5	Prise de courant continu

## 6 Utilisation

### 6.1 Avant la première utilisation



#### REMARQUE

Avant de mettre en service votre nouvel appareil de réfrigération, vous devez, pour des raisons d'hygiène, le nettoyer à l'intérieur et à l'extérieur à l'aide d'un tissu humide (voir aussi chapitre « Nettoyage et maintenance », page 51).

#### Sélection des unités de température

Pour l'affichage de la température, vous pouvez choisir entre les valeurs en °Celsius ou en °Fahrenheit. Procédez comme suit :

1. Mettez en marche l'appareil de réfrigération.
  2. Appuyez deux fois sur la touche « SET ».
  3. Sélectionnez Celsius ou Fahrenheit à l'aide des touches « + » ou « - ».
- ✓ L'écran affiche l'unité de température sélectionnée pendant quelques secondes. L'écran clignote plusieurs fois avant de revenir à l'affichage de la température actuelle.

### 6.2 Économie d'énergie

- Choisissez un emplacement bien aéré et à l'abri du soleil.
- Laissez refroidir les aliments chauds avant de les placer dans l'appareil de réfrigération.
- N'ouvrez pas le dispositif de réfrigération plus souvent que nécessaire.
- Ne laissez pas l'appareil de réfrigération ouvert plus longtemps que nécessaire.
- Si la glacière est équipée d'un bac : Pour une consommation d'énergie optimale, positionnez le bac conformément à sa position à la livraison.
- Vérifiez régulièrement que le joint de la porte est correctement positionné.

### 6.3 Raccordement de l'appareil de réfrigération

L'appareil de réfrigération peut être branché sur une tension CC ou CA.

**AVIS ! Risque d'endommagement**

Débranchez l'appareil de réfrigération et les autres consommateurs d'énergie de la batterie du véhicule avant de recharger la batterie du véhicule avec un chargeur rapide.

Les surtensions peuvent endommager l'électronique de l'appareil de réfrigération.

Pour des raisons de sécurité, l'appareil de réfrigération est équipé d'un système électronique pour empêcher l'inversion de polarité. Cela protège l'appareil de réfrigération contre un court-circuit lors de la connexion à une batterie.

1. Branchez le câble de raccordement au courant continu sur la douille de tension continue et raccordez-le à la prise de courant continu.
2. Branchez le câble de raccordement au courant alternatif sur la douille de tension alternative et raccordez-le à un réseau alternatif.
3. Fermez les caches des prises non utilisées pour éviter tout contact accidentel avec les prises. Cela empêche également la poussière, l'eau et les saletés d'entrer dans la prise.

## 6.4 Utilisation du protecteur de batterie

L'appareil de réfrigération est équipé d'un protecteur de batterie qui protège la batterie de votre véhicule, afin qu'elle ne se décharge pas excessivement lorsque l'appareil de réfrigération est raccordé au courant continu.

Si l'appareil de réfrigération est mis en marche alors que l'allumage du véhicule est éteint, il s'arrête automatiquement dès que la tension d'alimentation descend en dessous d'une valeur réglable. L'appareil de réfrigération se remet en marche dès que la batterie du véhicule est rechargée et que la tension de rallumage est atteinte.

**AVIS ! Risque d'endommagement**

En cas d'extinction par le protecteur de batterie, la batterie du véhicule n'est plus complètement chargée. Évitez les démarrages répétés ou l'utilisation de consommateurs d'énergie sans phases de charge plus longues. Veillez à recharger la batterie du véhicule.

En mode « HIGH », le protecteur de batterie se met en marche plus rapidement qu'en mode « LOW » ou « MED » (voir tableau suivant).

Mode protecteur de batterie	LOW	MED	HIGH
Tension d'arrêt à 12 V	10,1 V	11,4 V	11,8 V
Tension de redémarrage à 12 V	11,1 V	12,2 V	12,6 V
Tension d'arrêt à 24 V	21,5 V	24,1 V	24,6 V
Tension de redémarrage à 24 V	23,0 V	25,3 V	26,2 V

Procédez de la manière suivante pour sélectionner le mode du protecteur de batterie :

1. Mettez en marche l'appareil de réfrigération.
  2. Appuyez trois fois sur la touche « SET ».
  3. Sélectionnez le mode du protecteur de batterie à l'aide des touches « + » ou « - ».
- ✓ L'écran affiche le mode sélectionné pendant quelques secondes. L'écran clignote plusieurs fois avant de revenir à l'affichage de la température actuelle.



#### REMARQUE

Lorsque l'appareil de réfrigération est alimenté par la batterie du véhicule, réglez le protecteur de batterie sur le mode « HIGH ». Si l'appareil de réfrigération est raccordé à une batterie d'alimentation, le mode « LOW » suffit.

## 6.5 Utilisation de l'appareil de réfrigération



#### AVIS ! Risque d'endommagement

Montez l'appareil de réfrigération comme indiqué sur l'illustration (fig. **1**, page 3). Si l'appareil de réfrigération est utilisé dans une autre position, l'appareil risque d'être endommagé.

1. Placez l'appareil de réfrigération sur une surface stable.
2. Nettoyez l'appareil de réfrigération, voir chapitre « Raccordement de l'appareil de réfrigération », page 46.





### AVIS ! Risque de températures trop basses !

Veillez à ne déposer dans l'appareil de réfrigération que des objets ou des aliments qui peuvent être réfrigérés à la température sélectionnée.

3. Appuyez pendant une à deux secondes sur la touche « ON/OFF ».

- ✓ La LED « POWER » s'allume.
- ✓ L'écran s'allume et indique la température de refroidissement actuelle.



### REMARQUE

La température affichée est celle du milieu de l'intérieur. Ailleurs, les températures peuvent s'écarter de cette température.

- ✓ L'appareil de réfrigération commence par la réfrigération du compartiment intérieur.



### REMARQUE

Lorsque l'appareil est fonctionne avec la batterie, l'écran s'éteint automatiquement si la tension de la batterie est faible. La LED « POWER » clignote en orange.

Pour éviter de gâcher des aliments, notez les éléments suivants :

- Évitez autant que possible les variations de température. Ouvrez l'appareil de réfrigération uniquement lorsque c'est nécessaire et le moins long-temps possible. Entreposez les aliments de sorte que l'air puisse circuler librement entre eux.
- Ajustez la température en fonction de la quantité et de la nature des aliments.
- Les aliments peuvent facilement absorber ou dégager des odeurs. Entreposez toujours les aliments dans des conteneurs/bouteilles couverts ou fermés.

## 6.6 Verrouillage du couvercle de l'appareil de réfrigération

1. Tirez le loquet (fig. **1** 1, page 3) et fermez le couvercle.
2. Relâchez le loquet.

- ✓ Le loquet s'enclenche en place de manière audible et bloque le couvercle de l'appareil de réfrigération.

## 6.7 Réglage de la température

1. Appuyez une fois sur la touche « SET ».
  2. Sélectionnez la température de refroidissement à l'aide des touches « + » ou « - ».
- ✓ L'écran affiche la température de réfrigération pendant quelques secondes. L'affichage clignote plusieurs fois, puis la température actuelle est à nouveau affichée.

## 6.8 Mise à l'arrêt de l'appareil de réfrigération

1. Videz l'appareil de réfrigération.
2. Éteignez l'appareil de réfrigération.
3. Débranchez le câble de raccordement.

Lorsque vous ne voulez pas utiliser l'appareil de réfrigération pendant une période prolongée :

- Laissez le couvercle légèrement ouvert. Vous évitez ainsi la formation d'odeurs.

## 6.9 Utilisation de la lumière intérieure (uniquement MCF60)

1. Veillez à ce que l'écran indique la température réelle.
  2. Appuyez sur la touche « - » pour allumer l'éclairage intérieur.
  3. Appuyez à nouveau sur la touche « - » pour éteindre l'éclairage intérieur.
- ✓ Le point noir (fig. **2** 8, page 3) dans le coin en haut à gauche de l'écran indique si l'éclairage intérieur est allumé ou éteint.



### REMARQUE

L'éclairage intérieur s'éteint automatiquement au bout de trente minutes.

## 6.10 Dégivrage de l'appareil de réfrigération

L'humidité de l'air peut se condenser sous forme de givre au niveau de l'évaporateur ou à l'intérieur de l'appareil de réfrigération. Cela diminue la puissance frigorifique. Veillez donc à dégivrer l'appareil de réfrigération à temps.

**AVIS ! Risque de dommages !**

N'utilisez jamais d'outils durs ou pointus pour enlever la glace ou pour décoincer les objets pris dans la glace.

Procédez de la manière suivante pour dégivrer l'appareil de réfrigération :

1. Sortez le contenu de l'appareil de réfrigération.
2. Placez les aliments éventuellement dans un autre réfrigérateur pour qu'ils restent froids.
3. Mettez l'appareil de réfrigération à l'arrêt.
4. Laissez le couvercle ouvert.
5. Essuyez l'eau de dégivrage.

## 6.11 Changement du fusible

- Remplacez le fusible (8 A 32 V) selon la description (fig. **4**, page 4).

# 7 Nettoyage et maintenance

**AVIS ! Risque d'endommagement**

- Ne nettoyez jamais l'appareil de réfrigération à l'eau courante et ne le plongez pas non plus dans l'eau.
- N'utilisez ni détergents abrasifs, ni objets durs pour le nettoyage, ceux-ci pouvant endommager l'appareil de réfrigération.

- Nettoyez l'appareil à l'intérieur et à l'extérieur de temps en temps avec un chiffon humide.
- Assurez-vous que les ouvertures d'aération et de ventilation de l'appareil ne sont pas encombrées de saletés ou de poussières, pour que la chaleur générée par le fonctionnement soit évacuée et que l'appareil ne soit pas endommagé.

# 8 Garantie

La période de garantie légale s'applique. Si le produit est défectueux, contactez votre revendeur ou la filiale locale du fabricant (voir [dometic.com/dealer](http://dometic.com/dealer)).

Pour toutes réparations ou autres prestations de garantie, veuillez joindre au produit les documents suivants :

- Une copie de la facture avec la date d'achat
- Un motif de réclamation ou une description du dysfonctionnement

Notez que toute réparation effectuée par une personne non agréée peut présenter un risque de sécurité et annuler la garantie.

## 9 Guide de dépannage

Panne	Cause possible	Solution proposée
L'appareil de réfrigération ne fonctionne pas, la LED « POWER » n'est pas allumée.	La prise de courant continu de votre véhicule n'est pas sous tension.	Dans la plupart des véhicules, le contact doit être mis pour que la prise de courant continu soit sous tension.
L'appareil de réfrigération ne réfrigère pas (le connecteur est branché, la LED « POWER » est allumée).	Compresseur défectueux.	La réparation doit être effectuée uniquement par un service après-vente agréé.
L'appareil de réfrigération ne réfrigère pas (le connecteur est branché, la LED « POWER » clignote en orange, l'écran est éteint).	La tension de la batterie du véhicule est trop faible.	Contrôlez la batterie du véhicule et chargez-la si nécessaire.
En cas d'utilisation sur la prise de courant continu : L'allumage est en marche, l'appareil de réfrigération ne fonctionne pas et la LED « POWER » n'est pas allumée.	La prise de courant continu est sale. Ceci entraîne un mauvais contact électrique.	Si le connecteur de votre appareil de réfrigération devient très chaud lorsqu'il est branché sur la prise de courant continu, c'est que la prise de courant continu doit être nettoyée ou que le connecteur n'est pas bien monté.
	Le fusible de sécurité de la fiche CC a sauté.	Remplacez le fusible (8 A) de la prise CC, voir chapitre « Changement du fusible », page 51.
	Le fusible du véhicule a grillé.	Remplacez le fusible de la prise de courant continu du véhicule (habituellement 15 A). Veuillez vous référer au manuel d'utilisation de votre véhicule.

Panne	Cause possible	Solution proposée
Un message d'erreur s'affiche (p. ex. « Err1 ») et l'appareil de réfrigération ne réfrigère pas.	Un dysfonctionnement interne a arrêté l'appareil de réfrigération.	La réparation doit être effectuée uniquement par un service après-vente agréé.

## 10 Mise au rebut

### Recyclage des produits contenant des piles non remplaçables, des batteries ou des sources lumineuses rechargeables



- ▶ Si le produit contient des piles non remplaçables, des batteries ou des sources lumineuses rechargeables, vous n'avez pas besoin de les retirer avant de les mettre au rebut.



- ▶ Si vous souhaitez mettre le produit au rebut, contactez le centre de recyclage le plus proche ou votre revendeur spécialisé afin d'être informé des réglementations liées au traitement des déchets.
- ▶ Le produit peut être mis au rebut gratuitement.







### Recyclage des emballages



- ▶ Dans la mesure du possible, jetez les emballages dans les conteneurs de déchets recyclables prévus à cet effet.

## 11 Caractéristiques techniques

	MCF32 AC/DC	MCF40 AC/DC	MCF60 AC/DC
Tension de raccordement :	12/24 V $\overline{\text{---}}$ 100 – 240 V $\sim$ , 50/60 Hz		
Puissance absorbée :	8 A (12 V $\overline{\text{---}}$ ) 4 A (24 V $\overline{\text{---}}$ ) 2.0 – 1.0 A (100 – 240 V $\sim$ )		6 A (12 V $\overline{\text{---}}$ ) 3 A (24 V $\overline{\text{---}}$ ) 1.0 – 0.4 A (100 – 240 V $\sim$ )
Puissance frigorifique :	+20 °C à -10 °C (+68 °F à +14 °F)		
Volume total :	31 l	38 l	58 l

	MCF32 AC/DC	MCF40 AC/DC	MCF60 AC/DC
Classe climatique :	N		
Température ambiante :	+16 °C à +32 °C		
Quantité de réfrigérant :	40 g	42 g	58 g
Équivalent CO <sub>2</sub> :	0,057 t	0,060 t	0,083 t
Potentiel d'effet de serre (GWP) :	1430		
Dimensions (L x l x h) :	584 x 365 x 407 mm	584 x 365 x 446 mm	680 x 440 x 470 mm
Poids :	11,4 kg	11,5 kg	18,4 kg
Contrôle/certificats :			
	  	  	



### REMARQUE

Si la température ambiante est supérieure à + 32 °C (+ 90 °F), la température minimale ne peut être atteinte.

Le circuit frigorifique contient du R134a.

Ce produit contient des gaz à effet de serre fluorés.

L'unité de refroidissement est hermétiquement fermée.

Lea atentamente estas instrucciones y siga las indicaciones, directrices y advertencias incluidas en este manual para asegurarse de que instala, usa y mantiene correctamente el producto en todo momento. Estas instrucciones DEBEN permanecer con este producto.

Al usar el producto, usted confirma que ha leído cuidadosamente todas las instrucciones, directrices y advertencias, y que entiende y acepta cumplir los términos y condiciones aquí establecidos. Usted se compromete a usar este producto solo para el propósito y la aplicación previstos y de acuerdo con las instrucciones, directrices y advertencias establecidas en este manual del producto, así como de acuerdo con todas las leyes y reglamentos aplicables. La no lectura e incumplimiento de las instrucciones y advertencias aquí expuestas puede causar lesiones a usted o a terceros, daños en el producto o daños en otras propiedades cercanas. Este manual del producto, incluyendo las instrucciones, directrices y advertencias, y la documentación relacionada, pueden estar sujetos a cambios y actualizaciones. Para obtener información actualizada sobre el producto, visite la página [documents.dometic.com](http://documents.dometic.com).

## Índice

1	Explicación de los símbolos . . . . .	55
2	Indicaciones de seguridad. . . . .	56
3	Volumen de entrega . . . . .	59
4	Uso previsto . . . . .	59
5	Descripción del funcionamiento . . . . .	60
6	Manejo . . . . .	62
7	Limpieza y mantenimiento. . . . .	67
8	Garantía. . . . .	68
9	Resolución de problemas . . . . .	68
10	Gestión de residuos . . . . .	69
11	Datos técnicos . . . . .	70

## 1 Explicación de los símbolos



### ¡ADVERTENCIA!

**Información de seguridad:** Indica una situación peligrosa que, de no evitarse, puede ocasionar la muerte o lesiones graves.



### ¡ATENCIÓN!

**Información de seguridad:** Indica una situación peligrosa que, de no evitarse, puede ocasionar lesiones moderadas o leves.



### ¡AVISO!

Indica una situación peligrosa que, de no evitarse, puede provocar daños materiales.

**NOTA**

Información adicional para el manejo del producto.

## 2 Indicaciones de seguridad



**¡PELIGRO! El incumplimiento de estas advertencias puede acarrear la muerte o lesiones graves.**

**Riesgo de electrocución**

- En embarcaciones: en caso de funcionamiento conectado a la red eléctrica, asegúrese de que el suministro de corriente esté protegido con un interruptor diferencial.
- No toque los cables sin aislamiento directamente con las manos. Esto rige especialmente en caso de funcionamiento con la red de corriente alterna.
- Antes de la puesta en funcionamiento, asegúrese de que el cable de alimentación y la clavija de enchufe estén secos.



**¡ADVERTENCIA! El incumplimiento de estas advertencias podría acarrear la muerte o lesiones graves.**

**Riesgo de electrocución**

- No ponga el aparato de refrigeración en funcionamiento si presenta desperfectos visibles.
- Si el cable de alimentación de este aparato de refrigeración está dañado, se deberá sustituir para evitar riesgos de seguridad.
- Este aparato de refrigeración solo debe ser reparado por personal cualificado. Las reparaciones inadecuadas pueden conllevar peligros considerables.
- Enchufe el aparato en tomas que garanticen una conexión correcta, sobre todo cuando sea necesario poner a tierra el aparato.

**Peligro de incendio**

- Al colocar el aparato, asegúrese de que el cable de suministro eléctrico no se haya quedado atrapado o esté dañado.
- No coloque varias tomas o suministros de corriente portátiles detrás del aparato.



- Mantenga libres de obstáculos las aberturas de ventilación de la carcasa del aparato o de construcciones empotradas.
- No emplee objetos mecánicos u otros medios para acelerar el proceso de descongelación, a no ser que el fabricante lo recomiende.
- No dañe el circuito de frío.

### **Riesgo para la salud**

- Este aparato puede ser utilizado por menores a partir de 8 años y personas con capacidad física, sensorial o mental reducida, o con falta de experiencia y conocimientos, siempre que lo hagan bajo supervisión o hayan recibido instrucciones relativas al uso del mismo de manera segura y entendiendo los riesgos asociados.
- No deje que los niños jueguen con el aparato.
- Los menores no deberán limpiar ni realizar el mantenimiento de usuario sin la debida supervisión.
- Los menores de 3 a 8 años están autorizados a introducir y extraer productos en/de neveras.

### **Peligro de explosión**

- No guarde en el aparato de refrigeración sustancias con peligro de explosión, tales como aerosoles con agente espumante inflamable.



**¡ATENCIÓN! El incumplimiento de estas precauciones podría acarrear lesiones moderadas o leves.**

### **Riesgo de electrocución**

- Desconecte el aparato de refrigeración de la alimentación de corriente
  - antes de realizar cualquier tarea de limpieza o mantenimiento
  - después de cada uso

### **Riesgo para la salud**

Siga las siguientes instrucciones para evitar que los alimentos se contaminen:

- Compruebe si la potencia de refrigeración del aparato cumple los requisitos de los alimentos o medicamentos que desea enfriar.

- Los alimentos solo se pueden almacenar con su envase original o en recipientes adecuados.
- Mantener la nevera abierta durante largos períodos de tiempo puede producir un incremento considerable de la temperatura en los compartimentos del aparato.
- Limpie periódicamente las superficies que puedan estar en contacto con alimentos y los sistemas de desagüe accesibles.
- Si el aparato se deja vacío durante un tiempo prolongado:
  - Desconecte el aparato.
  - Descongele el aparato.
  - Limpie y seque el aparato.
  - Deje la tapa abierta para evitar la generación de moho dentro del aparato.



### **¡AVISO! Peligro de daños**

- Compruebe que el valor de tensión indicado en la etiqueta de tipo se corresponde con el del suministro de energía.
- Conecte el aparato de refrigeración solo del siguiente modo:
  - Con el cable de conexión de corriente continua a la red de corriente continua
  - O bien con el cable de conexión de corriente alterna a una red de corriente alterna
- No desenchufe nunca la clavija de la caja de enchufe tirando del cable.
- Si la nevera está conectada a una toma de corriente continua, desconéctela de la batería junto con el resto de aparatos conectados antes de conectar un cargador rápido.
- Si la nevera está conectada a una toma de corriente continua, desconéctela o apáguela cuando pare el motor. De lo contrario, podría descargarse la batería del vehículo.
- El aparato de refrigeración no es adecuado para transportar materiales cáusticos o materiales que contengan disolventes.
- El aislamiento de la nevera contiene ciclopentano y requiere una gestión de residuos especial. Deposite el aparato de refrigeración en un centro de reciclaje adecuado al finalizar su vida útil.
- No utilice ningún aparato eléctrico dentro del aparato de refrigeración, a no ser que el aparato en cuestión haya sido recomendado para ello por el fabricante.

- No coloque el aparato de refrigeración cerca de fuego abierto ni de otras fuentes de calor (calefacción, radiación solar directa, estufas de gas, etc.).
- **¡Riesgo de sobrecalentamiento!**  
Asegúrese de que siempre haya un mínimo de 50 mm de ventilación en los cuatro lados del aparato de refrigeración. Mantenga la zona de ventilación libre de objetos que puedan impedir el paso de aire a los componentes refrigerantes. No coloque el aparato de refrigeración en compartimentos cerrados o en áreas donde no haya un flujo mínimo de aire.
- Evite que se obstruyan las aberturas de ventilación.
- No introduzca líquidos ni hielo en el recipiente interior.
- No sumerja nunca el aparato de refrigeración bajo el agua.
- Proteja el aparato de refrigeración y los cables contra el calor y la humedad.
- El aparato no debe quedar en modo alguno expuesto a la lluvia.

### 3 Volumen de entrega

Cantidad	Descripción
1	Nevera de compresor
1	Cable de conexión de corriente continua
1	Cable de conexión de corriente alterna
1	Instrucciones de uso

### 4 Uso previsto

Esta nevera es adecuada para enfriar alimentos. También es apta para su utilización en vehículos. La nevera está diseñada para funcionar conectada a un enchufe de corriente continua de un vehículo o a una red de corriente alterna.

La nevera también es adecuada para utilizar en campings.

La nevera está diseñada para el uso doméstico y aplicaciones similares, como por ejemplo:

- áreas de cocina del personal en tiendas, oficinas y otros entornos de trabajo

- casas rurales
- clientes de hoteles, moteles y otros entornos de tipo residencial
- ambientes de tipo “bed and breakfast”
- catering y usos no minoristas

La nevera **no** es adecuada para:

- guardar sustancias corrosivas o que contengan disolventes

Esta nevera solo es apta para el uso previsto y la aplicación de acuerdo con estas instrucciones.

Este manual proporciona la información necesaria para la correcta instalación y/o funcionamiento de la nevera. Una instalación deficiente y/o un uso y mantenimiento inadecuados conllevan un rendimiento insatisfactorio y posibles fallos.

El fabricante no se hace responsable de ninguna lesión o daño en el producto ocasionados por:

- Un montaje o conexión incorrectos, incluido un exceso de tensión
- Un mantenimiento incorrecto o el uso de piezas de repuesto distintas de las originales proporcionadas por el fabricante
- Modificaciones realizadas en el producto sin el expreso consentimiento del fabricante
- Uso con una finalidad distinta de la descrita en las instrucciones

Dometic se reserva el derecho de cambiar la apariencia y las especificaciones del producto.

## 5 Descripción del funcionamiento

La nevera permite enfriar productos, mantenerlos fríos o congelarlos.

La refrigeración se realiza a través de un circuito de refrigeración de bajo mantenimiento con compresor. El aislamiento con espuma in situ y el compresor compacto aseguran una óptima refrigeración.

Esta nevera es portátil.

En embarcaciones, puede resistir escoras constantes (inclinaciones) de hasta 30°.

## 5.1 Ámbito del funcionamiento

- El controlador de batería de tres etapas destinado a proteger la batería del vehículo se desconecta automáticamente en caso de tensión de batería baja
- Pantalla con sensor de temperatura
- Regulación de la temperatura: con dos botones, a intervalos de 1 °C (2 °F)

## 5.2 Elementos de mando y de indicación

Enclavamiento de la tapa: fig. **1** 1, página 3

Panel de control (fig. **2**, página 3)

Elemento	Descripción	Explicación
1	ON OFF	Enciende o apaga la nevera al pulsar el botón entre uno y dos segundos
2	POWER	Indicación de funcionamiento LED iluminado en verde: El compresor está en marcha LED iluminado en naranja: El compresor está apagado LED intermitente en naranja: La pantalla se apaga automáticamente debido cuando la tensión de la batería es baja
3	ERROR	LED intermitente en rojo: La nevera está encendida pero no lista para funcionar
4	SET	Selecciona el modo de entrada de datos – Regulación de temperatura – Indicación en Celsius o Fahrenheit – Ajustar el controlador de la batería
5	–	Pantalla, muestra la información
6	“+”	Pulsar una vez para aumentar el valor

Elemento	Descripción	Explicación
7	“-”	Pulsar una vez para disminuir el valor
8	●	<b>Solo MCF60:</b> Si se visualiza, la iluminación interior está encendida.

## Conectores (fig. 3, página 4)

Elemento	Descripción
1	Toma de corriente alterna
2	Portafusibles
3	Tapa del enchufe de corriente alterna
4	Tapa del enchufe de corriente continua
5	Toma de corriente continua

# 6 Manejo

## 6.1 Antes del primer uso



### NOTA

Por razones de higiene, deberá limpiar la nevera por dentro y por fuera con un paño húmedo antes de ponerla en funcionamiento (véase también capítulo “Limpieza y mantenimiento” en la página 67).

### Selección de las unidades de temperatura

Para la indicación de temperatura puede elegir entre grados centígrados o Fahrenheit. Siga los siguientes pasos:

1. Encienda la nevera.
2. Pulse el botón “SET”.
3. Utilice los botones “+” y “-” para seleccionar grados centígrados o Fahrenheit.

- ✓ La pantalla indica durante unos segundos la unidad de temperatura seleccionada. La pantalla parpadea algunas veces antes de volver a mostrar la temperatura actual.

## 6.2 Ahorro de energía

- Elija un lugar de emplazamiento bien ventilado y protegido de la radiación solar.
- Antes de introducir alimentos calientes en el aparato para refrigerarlos, deje que se enfríen un poco.
- No abra la nevera con mayor frecuencia de la necesaria.
- No deje la nevera abierta más tiempo del necesario.
- Si la nevera tiene una cesta: para un consumo de energía óptimo, coloque la cesta en la misma posición que ocupa en el momento de la entrega.
- Compruebe periódicamente que la junta de la tapa encaja correctamente.

## 6.3 Conexión de la nevera

La nevera puede funcionar con corriente continua o corriente alterna.



### **¡AVISO! ¡Peligro de ocasionar daños materiales**

Desconecte la nevera y el resto de consumidores de la batería del vehículo antes de conectar esta a un dispositivo de carga rápida. Una sobretensión puede dañar la electrónica de la nevera.

Por razones de seguridad la nevera está equipada con un sistema electrónico para prevenir la inversión de polaridad. De esta manera se evitan cortocircuitos al conectar la nevera a una batería.

1. Enchufe el cable de corriente continua el enchufe de corriente continua y conéctelo a una toma de corriente continua.
2. Enchufe el cable de corriente alterna al enchufe de corriente alterna y conéctelo a una red de corriente alterna.
3. Cierre las tapas de las tomas de corriente que no vaya a utilizar para evitar el contacto accidental con ellas. Con ello también evitará la entrada de polvo, agua y suciedad en las tomas.

## 6.4 Utilización del controlador de la batería

La nevera está provista de un controlador de batería de varias etapas que evita que la batería del vehículo se descargue excesivamente cuando el aparato está conectado a la alimentación de corriente continua.

En caso de poner la nevera en funcionamiento en el vehículo con el contacto apagado, esta se desconectará automáticamente cuando la tensión de alimentación descienda por debajo de un valor ajustable. La nevera vuelve a conectarse en cuanto se cargue la batería y se alcance la tensión de alimentación de reconexión.



### ¡AVISO! Peligro de ocasionar daños materiales

Si el controlador de la batería desconecta la batería del coche, esta no se cargará completamente. Evite arranques repetidos o utilizar los aparatos conectados a la corriente sin fases de recarga largas. Asegúrese de que la batería del vehículo está recargada.

En el modo “HIGH” el controlador de batería se activa antes que en el nivel “LOW” y “MED” (véase la siguiente tabla).

Modo del controlador de batería	LOW	MED	HIGH
Tensión de desconexión a 12 V	10,1 V	11,4 V	11,8 V
Tensión de reconexión a 12 V	11,1 V	12,2 V	12,6 V
Tensión de desconexión a 24 V	21,5 V	24,1 V	24,6 V
Tensión de reconexión a 24 V	23,0 V	25,3 V	26,2 V

Siga los pasos siguientes para seleccionar el modo del controlador de la batería:

1. Encienda la nevera.
  2. Pulse tres veces la tecla “SET”.
  3. Ajuste con las teclas “+” o “-” el modo del controlador de la batería.
- ✓ La pantalla indica durante unos segundos el modo seleccionado. La pantalla parpadea algunas veces antes de volver a mostrar la temperatura actual.



**NOTA**

Si la nevera está alimentada por la batería del vehículo, seleccione el modo del controlador de batería “HIGH”. Si la nevera está conectada a una batería de alimentación, es suficiente el modo de controlador de batería “LOW”.

## 6.5 Utilización de la nevera

**¡AVISO! Peligro de ocasionar daños materiales**

Coloque la nevera como se muestra en la figura (fig. **1**, página 3). Si utiliza la nevera en otra posición, esta podría sufrir daños.

1. Coloque la nevera sobre una base firme.
2. Conecte la nevera (véase capítulo “Conexión de la nevera” en la página 63).

**¡AVISO! ¡Peligro debido a una temperatura demasiado baja!**

Asegúrese de que en la nevera solo haya objetos o productos que puedan enfriarse a la temperatura seleccionada.

3. Pulse el botón “ON/OFF” durante uno o dos segundos.
- ✓ El LED “POWER” se ilumina.
  - ✓ La pantalla se enciende e indica la temperatura de refrigeración actual.

**NOTA**

La temperatura mostrada corresponde a la mitad del espacio interior. Las temperaturas en otros lugares pueden diferir de esta temperatura.

- ✓ La nevera empieza refrigerando el interior.

**NOTA**

Cuando funciona con la batería, la pantalla de desconecta de forma automática si la tensión es baja. El LED “POWER” parpadea en naranja.

Tenga en cuenta lo siguiente para no desperdiciar alimentos:

- Procure que las oscilaciones de temperatura sean mínimas. Abra la nevera solamente el tiempo y las veces que sea necesario. Almacene los alimentos de manera que no impidan una buena circulación del aire.

- Ajuste la temperatura a la cantidad y el tipo de alimentos.
- Los alimentos pueden absorber o desprender sabores y olores con facilidad. Almacene siempre los alimentos envueltos o cerrados en recipientes o botellas.

## 6.6 Bloqueo de la tapa de la nevera

1. Levante el bloqueo (fig. **1** 1, página 3) y cierre la tapa.
  2. Suelte el bloqueo.
- ✓ El bloqueo encaja haciendo un clic y cierra herméticamente la tapa de la nevera.

## 6.7 Ajuste de temperatura

1. Pulse una vez la tecla “SET”.
  2. Seleccione la temperatura de refrigeración con las teclas “+” o “-”.
- ✓ La temperatura de refrigeración aparece en la pantalla durante unos segundos. La pantalla parpadea varias veces y vuelve a aparecer la temperatura actual.

## 6.8 Desconexión de la nevera

1. Vacíe la nevera.
2. Apague la nevera.
3. Desenchufe el cable de conexión.

Si no desea usar la nevera durante un largo período de tiempo:

- Deje la tapa ligeramente abierta. De esta forma, evitará la formación de olores.

## 6.9 Uso de la luz interior (solo en MCF60)

1. Asegúrese de que la pantalla muestra la temperatura real.
  2. Pulse el botón “-” para encender la luz interior.
  3. Pulse el botón “-” de nuevo para apagar la luz interior.
- ✓ El pinto negro (fig. **2** 8, página 3) situado en la esquina superior izquierda de la pantalla indica si la iluminación interior está apagada o encendida.

**NOTA**

La iluminación interior se apaga automáticamente pasados 30 minutos.

## 6.10 Descongelación de la nevera

La humedad del aire puede formar escarcha en el interior de la nevera o en el evaporador. Esto reduce la potencia de refrigeración. Para evitarlo, deshiele a tiempo el aparato.

**¡AVISO! ¡Peligro de daños!**

No utilice nunca herramientas de material duro o afiladas para quitar el hielo o soltar objetos que se hayan congelado en su ubicación.

Para descongelar la nevera, proceda como se indica a continuación:

1. Retire el contenido del aparato refrigerador.
2. En caso necesario, colóquelo en otro aparato refrigerador para mantenerlos refrigerados.
3. Apague la nevera.
4. Deje la tapa abierta.
5. Elimine con un paño el agua descongelada.

## 6.11 Sustitución de fusible

- Cambie el fusible (8 A 32 V) tal y como se muestra (fig. **4**, página 4).

# 7 Limpieza y mantenimiento

**¡AVISO! Peligro de daños**

- Nunca limpie el aparato bajo un chorro de agua corriente ni inmerso en agua jabonosa.
  - No emplee productos de limpieza corrosivos ni objetos duros, pues podrían dañar la nevera.
- Limpie de vez en cuando el interior y el exterior del aparato de refrigeración con un paño húmedo.

- Asegúrese de que las aberturas de entrada y salida de aire del aparato no contengan polvo y estén limpias para que el calor pueda salir y el aparato no se estropee.

## 8 Garantía

Se aplica el período de garantía estipulado por la ley. Si el producto está defectuoso, contacte con el punto de venta o con la sucursal del fabricante en su país (visite [dometic.com/dealer](http://dometic.com/dealer)).

Para tramitar la reparación y la garantía, incluya los siguientes documentos cuando envíe el producto:

- Una copia de la factura con fecha de compra
- El motivo de la reclamación o una descripción de la avería

Tenga en cuenta que una reparación por medios propios o no profesionales puede tener consecuencias de seguridad y suponer la anulación de la garantía.

## 9 Resolución de problemas

Fallo	Posible causa	Propuesta de solución
La nevera no funciona, el LED "POWER" no se ilumina.	No hay tensión en el enchufe de corriente continua del vehículo.	En la mayoría de los vehículos debe estar conectado el interruptor de encendido para que el enchufe de corriente continua reciba tensión.
El aparato de refrigeración no enfría (la clavija está enchufada, el LED "POWER" se ilumina).	Compresor averiado.	La reparación solamente la puede realizar un equipo del servicio de atención al cliente.
El aparato de refrigeración no enfría (la clavija está enchufada, el LED "POWER" parpadea en naranja, la pantalla está apagada).	La tensión de la batería del vehículo es demasiado baja.	Compruebe la batería del vehículo y cárguela si es necesario.

Fallo	Posible causa	Propuesta de solución
Para el funcionamiento en la toma de corriente continua: El encendido está conectado, pero la nevera no funciona y el LED "POWER" no está iluminado.	La caja de enchufe de corriente continua está sucia. En consecuencia, el contacto eléctrico es defectuoso.	Si la clavija de la nevera se calienta demasiado en el enchufe de corriente continua, es posible que haya que limpiarla o que no se haya montado correctamente.
	El fusible de la clavija de corriente continua se ha fundido.	Cambie el fusible (8 A) en la clavija de corriente continua, véase capítulo "Sustitución de fusible" en la página 67.
	Se ha fundido el fusible del vehículo.	Cambie el fusible de la caja del enchufe de corriente continua del vehículo (generalmente 15 A). Consulte para ello las instrucciones de uso del vehículo.
La pantalla muestra un mensaje de error (por ejemplo, "Err1") y la nevera no enfría.	La nevera se ha apagado debido a un fallo interno.	Solo un centro de reparación autorizado puede realizar la reparación.

## 10 Gestión de residuos

### Reciclaje de productos con pilas no sustituibles, baterías recargables o fuentes de luz



- Si el producto contiene pilas no sustituibles, baterías recargables o fuentes de luz, no es necesario que las quite antes de desecharlo.
- Cuando vaya a desechar definitivamente el producto, infórmese en el centro de reciclaje más cercano o en un comercio especializado sobre las normas pertinentes de gestión de residuos.
- El producto podrá desecharse gratuitamente.





### Reciclaje de materiales de embalaje



- Deseche el material de embalaje en el contenedor de reciclaje correspondiente.

# 11 Datos técnicos

	MCF32 CA/CC	MCF40 CA/CC	MCF60 CA/CC
Tensión de conexión:	12/24 V=== 100 – 240 V~, 50/60 Hz		
Consumo de corriente:	8 A (12 V===) 4 A (24 V===) 2.0 – 1.0 A (100 – 240 V~)		6 A (12 V===) 3 A (24 V===) 1.0 – 0.4 A (100 – 240 V~)
Potencia de refrigeración:	De +20 °C a -10 °C (de +68 °F a +14 °F)		
Volumen total:	31 l	38 l	58 l
Clase climática:	N		
Temperatura ambiente:	De +16 °C a +32 °C		
Cantidad de refrigerante:	40 g	42 g	58 g
Equivalente de CO <sub>2</sub> :	0,057 t	0,060 t	0,083 t
Índice GWP (Global warming potential):	1430		
Dimensiones (L x A x H):	584 x 365 x 407 mm	584 x 365 x 446 mm	680 x 440 x 470 mm
Peso:	11,4 kg	11,5 kg	18,4 kg
Inspección/certificados:			
			



**NOTA**

Si la temperatura ambiente es mayor de +32 °C (+90 °F), no se puede alcanzar la temperatura mínima.

El circuito de refrigeración contiene R134a.

Este producto contiene gases fluorados de efecto invernadero.

La unidad de refrigeración está sellada herméticamente.

Leggere attentamente e seguire tutte le istruzioni, le linee guida e le avvertenze incluse in questo manuale del prodotto, per assicurarsi che il prodotto venga sempre installato, utilizzato e mantenuto nel modo corretto. Queste istruzioni DEVONO essere conservate insieme al prodotto.

Utilizzando il prodotto, l'utente conferma di aver letto attentamente tutte le istruzioni, le linee guida e le avvertenze e di aver compreso e accettato di rispettare i termini e le condizioni qui espressamente indicati. L'utente accetta di utilizzare questo prodotto solo per lo scopo e l'applicazione previsti e in conformità con le istruzioni, le linee guida e le avvertenze indicate nel presente manuale del prodotto, nonché con tutte le leggi e i regolamenti applicabili. La mancata lettura e osservanza delle istruzioni e delle avvertenze qui espressamente indicate può causare lesioni personali e a terzi, danni al prodotto o ad altre proprietà nelle vicinanze. Il presente manuale del prodotto, comprese le istruzioni, le linee guida e le avvertenze e la relativa documentazione possono essere soggetti a modifiche e aggiornamenti. Per informazioni aggiornate sul prodotto, visitare il sito [documents.dometic.com](http://documents.dometic.com).

## Indice

1	Spiegazione dei simboli .....	72
2	Istruzioni per la sicurezza .....	73
3	Dotazione .....	76
4	Conformità d'uso .....	76
5	Descrizione del funzionamento .....	77
6	Funzionamento .....	79
7	Pulizia e cura .....	84
8	Garanzia .....	84
9	Eliminazione dei guasti .....	85
10	Smaltimento .....	86
11	Specifiche tecniche .....	86

## 1 Spiegazione dei simboli



### AVVERTENZA!

**Istruzione per la sicurezza:** indica una situazione di pericolo che, se non evitata, può provocare lesioni gravi o mortali.



### ATTENZIONE!

**Istruzione per la sicurezza:** indica una situazione di pericolo che, se non evitata, può provocare lesioni di entità lieve o moderata.



**AVVISO!**

Indica una situazione di pericolo che, se non evitata, può provocare danni alle cose.

**NOTA**

Informazioni supplementari relative all'impiego del prodotto.

## 2 Istruzioni per la sicurezza



**PERICOLO! La mancata osservanza di queste avvertenze può causare la morte o lesioni gravi.**

**Pericolo di scosse elettriche**

- Per le imbarcazioni: con il collegamento alla rete fare in modo che l'alimentazione elettrica sia sempre controllata da un interruttore differenziale.
- Non toccare mai i cavi esposti a mani nude. Questo vale soprattutto per il funzionamento con rete di alimentazione CA.
- Prima della messa in funzione dell'apparecchio, assicurarsi che la rete di alimentazione e la spina siano asciutte.



**AVVERTENZA! La mancata osservanza di queste avvertenze potrebbe causare la morte o lesioni gravi.**

**Pericolo di scosse elettriche**

- Non mettere in funzione il frigorifero se presenta danni visibili.
- Se il cavo di alimentazione di questo frigorifero è danneggiato, deve essere sostituito per evitare pericoli per la sicurezza.
- Questo frigorifero può essere riparato solo da personale qualificato. Riparazioni eseguite non correttamente possono creare considerevoli rischi.
- Collegare l'apparecchio a prese che garantiscano una connessione adeguata, soprattutto quando l'apparecchio deve essere collegato alla massa.

**Pericolo di incendio**

- Durante il posizionamento dell'apparecchio, assicurarsi che il cavo di alimentazione non venga bloccato o danneggiato.

- Non collocare prese multiple portatili o alimentatori portatili sul retro dell'apparecchio.
- Assicurare che le aperture di ventilazione nell'alloggiamento dell'apparecchio o nelle strutture da incasso non siano ostruite.
- Non utilizzare oggetti metallici o altri strumenti per cercare di accelerare il processo di sbrinamento, a meno che non siano consigliati dal produttore a tale scopo.
- Non danneggiare il circuito di raffreddamento.

### **Pericolo per la salute**

- Questo apparecchio può essere utilizzato da bambini di età superiore a 8 anni, da persone con ridotte capacità fisiche, sensoriali o mentali o da persone inesperte o prive di conoscenze specifiche solo se sorvegliate o preventivamente istruite sull'impiego dell'apparecchio in sicurezza e se informate dei pericoli legati al prodotto stesso.
- I bambini non devono giocare con l'apparecchio.
- La pulizia e la manutenzione non devono essere eseguite da bambini senza la presenza di un adulto.
- I bambini dai 3 agli 8 anni possono caricare e scaricare i frigoriferi portatili.

### **Pericolo di esplosione**

- Non conservare nel frigorifero sostanze esplosive come ad es. bombolette spray con gas propellente infiammabile.



**ATTENZIONE! La mancata osservanza di queste precauzioni potrebbe causare lesioni lievi o moderate.**

### **Pericolo di scosse elettriche**

- Scollegare il frigorifero dall'alimentazione elettrica
  - prima di effettuare la pulizia e la cura
  - e dopo ogni utilizzo

### **Pericolo per la salute**

Per evitare la contaminazione degli alimenti, rispettare le seguenti istruzioni:

- Controllare che la capacità di raffreddamento dell'apparecchio sia conforme ai requisiti dei generi alimentari o dei medicinali che si desidera raffreddare.
- I generi alimentari possono essere conservati solo nelle confezioni originali o in contenitori adatti.

- L'apertura prolungata del frigorifero può causare un significativo aumento della temperatura nei vani dell'apparecchio.
- Pulire regolarmente le superfici che vengono a contatto con gli alimenti e i sistemi di scarico accessibili.
- Se l'apparecchio viene lasciato vuoto per lunghi periodi:
  - Spegnerne l'apparecchio.
  - Sbrinare l'apparecchio.
  - Pulire e asciugare l'apparecchio.
  - Lasciare il coperchio aperto per evitare lo sviluppo di muffe all'interno dell'apparecchio.



### **AVVISO! Rischio di danni**

- Verificare che i dati della tensione riportati sulla targhetta dei dati corrispondano a quelli relativi all'alimentazione elettrica.
- Collegare il frigorifero solo nel modo seguente:
  - con il cavo di collegamento della corrente continua a una rete di corrente continua nel veicolo.
  - oppure collegando il cavo di collegamento CA alla rete di alimentazione in corrente alternata.
- Non estrarre mai la spina dalla presa tirando il cavo.
- Se il frigorifero portatile è collegato a una presa di corrente continua, staccare il frigorifero e le altre utenze elettriche dalla batteria prima di collegare il caricabatterie rapido.
- Se il frigorifero portatile è collegato a una presa di corrente continua, staccare il frigorifero o spegnerlo quando il motore viene spento. Altrimenti la batteria si può scaricare.
- Il frigorifero non è adatto per il trasporto di materiale caustico o materiali contenenti solventi.
- L'isolamento del frigorifero contiene ciclopentano infiammabile e necessita di procedure speciali per lo smaltimento. Al termine del suo ciclo di vita consegnare il frigorifero portatile presso un centro di riciclaggio adatto.
- Non utilizzare apparecchi elettrici all'interno del frigorifero, a eccezione di quelli appositamente consigliati dallo stesso produttore.
- Non posizionare il frigorifero in prossimità di fiamme libere o di altre fonti di calore (radiatori, diretta esposizione ai raggi solari, forni a gas ecc.).

- **Rischio di surriscaldamento!**

Assicurarsi che ci sia sempre una ventilazione minima di 50 mm su tutti i quattro lati del frigorifero. Mantenere l'area di ventilazione priva di oggetti che potrebbero limitare il flusso d'aria verso i componenti di raffreddamento.

Non collocare il frigorifero in scomparti chiusi o aree con flusso d'aria assente o minimo.

- Fare attenzione che le aperture di aerazione non vengano coperte.
- Non versare nessun tipo di liquido o ghiaccio nel contenitore interno.
- Non immergere mai il frigorifero in acqua.
- Proteggere il frigorifero portatile e il cavo dal caldo e dall'umidità.
- Non esporre l'apparecchio alla pioggia.

### 3 Dotazione

Quantità	Descrizione
1	Frigorifero portatile con compressore
1	Cavo di collegamento della corrente continua
1	Cavo di collegamento della corrente alternata
1	Manuale di istruzioni

### 4 Conformità d'uso

Il frigorifero portatile è adatto per raffreddare generi alimentari. Il frigorifero portatile è anche adatto per l'uso su veicoli. Il frigorifero portatile è stato ideato per il funzionamento con una presa di corrente continua di un veicolo o con una rete di alimentazione alternata.

Il frigorifero portatile è adatto anche per l'uso in campeggio.

Il frigorifero portatile è destinato a essere utilizzato in applicazioni domestiche e simili, quali

- aree cucina del personale in negozi, uffici e altri ambienti di lavoro
- agriturismi

- clienti in hotel, motel e altri ambienti di tipo residenziale
- ambienti di tipo bed and breakfast
- catering e applicazioni simili non al dettaglio

Il frigorifero portatile **non** è adatto per:

- la conservazione di sostanze corrosive, caustiche o contenenti solventi

Questo frigorifero portatile è adatto solo per l'uso e l'applicazione previsti in conformità con le presenti istruzioni.

Questo manuale fornisce le informazioni necessarie per la corretta installazione e/o il funzionamento del frigorifero portatile. Una cattiva installazione e/o un funzionamento o una manutenzione impropria comporteranno prestazioni insoddisfacenti e un possibile guasto.

Il produttore non si assume alcuna responsabilità per eventuali lesioni o danni al prodotto che derivino da:

- montaggio o collegamento non corretti, compresa la sovratensione
- manutenzione o uso non corretti di ricambi diversi da quelli originali forniti dal produttore
- modifiche al prodotto senza esplicita autorizzazione del produttore
- impiego per fini diversi rispetto a quelli descritti nel presente manuale

Dometic si riserva il diritto di modificare l'aspetto e le specifiche del prodotto.

## 5 Descrizione del funzionamento

Il frigorifero può raffreddare, mantenere freddi e congelare prodotti.

Il raffreddamento avviene mediante un circuito di raffreddamento a bassa manutenzione e con compressore. L'isolamento schiumato in loco e il compressore compatto assicurano un raffreddamento ottimale.

Il frigorifero è adatto per l'uso mobile.

Nel caso di impiego su imbarcazioni, il frigorifero portatile può essere sottoposto a uno sbandamento continuo (inclinazione) di 30°.

### 5.1 Funzioni

- Dispositivo di controllo automatico della batteria a tre livelli per proteggere la batteria del veicolo se si spegne automaticamente in presenza di una tensione bassa della batteria

- Display con indicatore di temperatura
- Regolazione della temperatura: con due pulsanti in passaggi di 1 °C (e di 2 °F)

## 5.2 Elementi di comando e indicazione

Arresto per il coperchio: fig. **1**, pagina 3

Pannello di comando (fig. **2**, pagina 3)

Posizione	Descrizione	Spiegazione	
1	ON OFF	Accende o spegne il frigorifero portatile se si tiene premuto l'interruttore da uno a due secondi	
2	POWER	Indicazione di stato	
		Il LED si accende con luce verde:	il compressore è acceso
		Il LED si accende con luce arancione:	il compressore è spento
3	ERRORE	Il LED lampeggia con luce arancione:	il display si spegne automaticamente in caso di bassa tensione della batteria
		Il LED lampeggia con luce rossa:	il frigorifero è acceso, ma non è pronto per il funzionamento
4	SET	Seleziona la modalità di impostazione – Regolazione della temperatura – Indicazione in gradi Celsius o Fahrenheit – Impostazione del dispositivo di controllo automatico della batteria	
5	–	Display, indica i valori	
6	“+”	Premuto una volta aumenta il valore impostato	
7	“_”	Premuto una volta diminuisce il valore impostato	
8	●	<b>Solo MCF60:</b> se indicato, la luce interna è accesa.	

**Connettori (fig. 3, pagina 4)**

Posizione	Descrizione
1	Presa corrente alternata
2	Portafusibile
3	Copertura presa corrente alternata
4	Copertura presa corrente continua
5	Presa corrente continua

## 6 Funzionamento

### 6.1 Prima della messa in funzione iniziale

**NOTA**

Per motivi igienici, prima della messa in funzione iniziale di questo frigorifero, pulirne l'interno e l'esterno con un panno umido (consultare anche il capitolo "Pulizia e cura" a pagina 84).

#### Selezione dell'unità di misura della temperatura

L'indicazione di temperatura può essere selezionata in gradi Celsius e Fahrenheit. Procedere come segue:

1. Accendere il frigorifero.
  2. Premere due volte il pulsante "SET".
  3. Utilizzare i pulsanti "+" e "-" per selezionare i gradi Celsius o Fahrenheit.
- ✓ Il display visualizza per alcuni secondi l'unità di temperatura selezionata. Il display lampeggia alcune volte prima di tornare alla visualizzazione della temperatura attuale.

### 6.2 Risparmio energetico

- Scegliere un luogo di sosta ben aerato e riparato dai raggi solari.
- Lasciare raffreddare i cibi caldi prima di metterli nel frigorifero portatile per congelarli.
- Non aprire il frigorifero più spesso del necessario.

- Non lasciare il frigorifero portatile aperto più a lungo del necessario.
- Se il frigorifero portatile ha un cestino: per un consumo energetico ottimale, posizionare il cestino in base alla sua posizione al momento della consegna.
- Controllare regolarmente che la guarnizione del coperchio aderisca bene.

### 6.3 Allacciamento del frigorifero portatile

Il frigorifero portatile può essere collegato a una tensione di alimentazione CC o CA.



#### **AVVISO! Pericolo di danni**

Staccare il frigorifero portatile e le altre utenze dalla batteria del veicolo prima di collegare quest'ultima a un caricabatterie rapido. Le sovratensioni possono danneggiare il sistema elettronico del frigorifero.

Per motivi di sicurezza, il frigorifero è dotato di un sistema elettronico che lo protegge contro l'inversione di polarità. In questo modo il frigorifero è protetto dai cortocircuiti durante il collegamento a una batteria.

1. Inserire il cavo di collegamento della corrente continua nella presa di corrente continua e collegarlo a una presa di corrente continua.
2. Inserire il cavo di collegamento della corrente alternata nella presa di corrente alternata e collegarlo a una rete di alimentazione alternata.
3. Chiudere i coperchi delle prese non in uso per prevenire contatti accidentali con le prese. In questo modo si impedisce che polvere, acqua e sporcizia entrino nella presa.

### 6.4 Utilizzo del dispositivo di controllo automatico della batteria

Il frigorifero portatile dispone di un dispositivo di controllo automatico della batteria a più livelli che protegge la batteria del veicolo da uno scaricamento eccessivo durante il collegamento all'alimentazione di corrente continua.

Se il frigorifero viene azionato nel veicolo a motore spento, il frigorifero si spegne automaticamente non appena la tensione di alimentazione scende al di sotto di un valore impostato. Il frigorifero portatile si riaccende non appena viene raggiunta la tensione di ripristino ottenuta caricando la batteria del veicolo.



**AVVISO! Pericolo di danni**

Quando viene spenta dal dispositivo di controllo automatico della batteria, la batteria del veicolo non viene più caricata completamente. Evitare riavvii ripetuti o di utilizzare utenze senza lunghe fasi di carica. Assicurare che la batteria del veicolo venga ricaricata.

Nella modalità “HIGH”, il dispositivo di controllo automatico della batteria si attiva più velocemente che nei livelli “LOW” e “MED” (vedi la tabella seguente).

Modalità del dispositivo di controllo automatico della batteria	LOW	MED	HIGH
Tensione di interruzione a 12 V	10,1 V	11,4 V	11,8 V
Tensione di riaccensione a 12 V	11,1 V	12,2 V	12,6 V
Tensione di interruzione a 24 V	21,5 V	24,1 V	24,6 V
Tensione di riaccensione a 24 V	23,0 V	25,3 V	26,2 V

Per selezionare la modalità del dispositivo di controllo automatico della batteria procedere come indicato di seguito.

1. Accendere il frigorifero.
  2. Premere tre volte il pulsante “SET”.
  3. Impostare con i pulsanti “+” o “-” la modalità per il dispositivo di controllo automatico della batteria.
- ✓ Il display visualizza per alcuni secondi la modalità impostata. Il display lampeggia alcune volte prima di tornare alla visualizzazione della temperatura attuale.

**NOTA**

Se il frigorifero è alimentato dalla batteria del veicolo, selezionare la modalità “HIGH” del dispositivo di controllo automatico della batteria. Se il frigorifero è collegato a una batteria di alimentazione, è sufficiente selezionare la modalità “LOW” del dispositivo di controllo automatico della batteria.

## 6.5 Utilizzo del frigorifero portatile



### AVVISO! Pericolo di danni

Posizionare il frigorifero portatile come raffigurato (fig. **1**, pagina 3). Se il frigorifero viene posizionato in maniera differente, esso può venire danneggiato.

1. Collocare il frigorifero su una base stabile.
2. Collegare il frigorifero portatile, vedi capitolo “Allacciamento del frigorifero portatile” a pagina 80.



### AVVISO! Pericolo dovuto a temperature troppo basse!

Assicurarsi che nel frigorifero si trovino solo oggetti o prodotti che possono essere raffreddati alla temperatura selezionata.

3. Premere l'interruttore “ON/OFF” da uno a due secondi.
- ✓ Il LED “POWER” si accende.
  - ✓ Il display si accende e visualizza l'attuale temperatura di raffreddamento.



### NOTA

La temperatura visualizzata è quella del centro dell'interno. Negli altri punti, il valore può discostarsi da questa temperatura.

- ✓ Il frigorifero inizia a raffreddare l'interno.



### NOTA

In caso di alimentazione tramite una batteria, il display si spegne automaticamente se la tensione di batteria è bassa. Il LED “POWER” lampeggia di colore arancione.

Per evitare sprechi di cibo, considerare quanto segue:

- Ridurre al minimo le variazioni di temperatura. Aprire il frigorifero portatile solo se necessario e per il tempo necessario. Conservare gli alimenti in modo che l'aria possa continuare a circolare bene.
- Regolare la temperatura in base alla quantità e al tipo di alimenti.
- Gli alimenti possono facilmente assorbire o rilasciare odori o sapori. Conservare sempre gli alimenti coperti o chiusi in contenitori/bottiglie.

## 6.6 Arresto del coperchio del frigorifero portatile

1. Sollevare il fermo (fig. **1** 1, pagina 3) e chiudere il coperchio.

2. Rilasciare l'arresto.
- ✓ L'arresto si inserisce in posizione con uno scatto udibile bloccando il coperchio del frigorifero.

## 6.7 Regolazione della temperatura

1. Premere una volta il pulsante "SET".
  2. Selezionare la temperatura di raffreddamento con i pulsanti "+" o "-".
- ✓ Il display visualizza per alcuni secondi la temperatura di raffreddamento. Il display lampeggia alcune volte, quindi viene visualizzata nuovamente la temperatura corrente.

## 6.8 Spegnimento del frigorifero portatile

1. Svuotare il frigorifero.
2. Spegnerne il frigorifero.
3. Estrarre il cavo di collegamento.

Nel caso in cui il frigorifero non venga utilizzato per un lungo periodo di tempo:

- Lasciare il coperchio leggermente aperto per prevenire la formazione di odori.

## 6.9 Utilizzo della luce interna (solo MCF60)

1. Verificare che il display mostri la temperatura effettiva.
  2. Premere il pulsante "-" per accendere la luce interna.
  3. Premere il pulsante "-" per spegnere la luce interna.
- ✓ Il puntino nero (fig. **2** 8, pagina 3) nell'angolo in alto a sinistra del display indica se la luce interna è accesa o spenta.



### NOTA

La luce interna si spegne automaticamente dopo 30 minuti.

## 6.10 Sbrinamento del frigorifero portatile

L'umidità dell'aria può formare brina all'interno del frigorifero o sul vaporizzatore, riducendo così la capacità di raffreddamento. Sbrinare perciò il frigorifero a tempo debito.

**AVVISO! Pericolo di danni!**

Non utilizzare mai attrezzi duri o appuntiti per rimuovere il ghiaccio o per staccare oggetti che sono rimasti congelati.

Per sbrinare il frigorifero, procedere come segue.

1. Togliere il contenuto dal frigorifero.
2. Metterlo eventualmente in un altro frigorifero affinché si mantenga freddo.
3. Spegnerne il frigorifero.
4. Lasciare il coperchio aperto.
5. Rimuovere l'acqua scongelata.

## 6.11 Sostituzione del fusibile

- Sostituire il fusibile (8 A 32 V) come raffigurato (fig. **4**, pagina 4).

## 7 Pulizia e cura

**AVVISO! Rischio di danni**

- Non lavare mai il frigorifero sotto acqua corrente e non immergerlo in acqua.
- Per la pulizia non impiegare detersivi corrosivi oppure oggetti duri, perché potrebbero danneggiare il frigorifero.

- Pulire l'interno e l'esterno dell'apparecchio di raffreddamento di tanto in tanto con un panno umido.
- Assicurarsi che le aperture di aerazione e disaerazione dell'apparecchio siano prive di polvere e sporcizia da permettere al calore generato durante il funzionamento di fuoriuscire e non danneggiare l'apparecchio.

## 8 Garanzia

Vale il termine di garanzia previsto dalla legge. Se il prodotto è difettoso, contattare il rivenditore di fiducia o la filiale del fabbricante nel proprio Paese (vedi [dometic.com/dealer](http://dometic.com/dealer)).

Per la gestione della riparazione e della garanzia è necessario inviare la seguente documentazione insieme al prodotto:

- Una copia della ricevuta con la data di acquisto,

- Il motivo della richiesta o la descrizione del guasto.

Tenere presente che le riparazioni eseguite in autonomia o da personale non professionista possono avere conseguenze sulla sicurezza e invalidare la garanzia.

## 9 Eliminazione dei guasti

Guasto	Possibile causa	Rimedio
Il frigorifero non funziona, il LED "POWER" non si accende.	Nella presa di corrente continua del veicolo non c'è tensione.	Nella maggior parte dei veicoli è necessario che l'accensione sia inserita per applicare corrente alla presa di corrente continua.
Il frigorifero non raffredda (la spina è inserita nella presa, il LED "POWER" è acceso).	Compressore difettoso.	Può essere riparata solo da un servizio assistenza clienti autorizzato.
Il frigorifero non raffredda (la spina è inserita nella presa, il LED "POWER" lampeggia di colore arancione, il display è spento).	La tensione della batteria del veicolo è troppo bassa.	Controllare la batteria del veicolo ed eventualmente caricarla.
In caso di funzionamento con la presa di corrente continua: l'accensione è inserita, il frigorifero non funziona e il LED "POWER" non è acceso.	La presa di corrente continua è sporca. Questo provoca un contatto elettrico insufficiente.	Se la spina del frigorifero inserita nella presa di corrente continua si scalda molto, significa che è necessario pulirla o che probabilmente non è montata in modo corretto.
	Il fusibile della spina CC si è bruciato.	Sostituire il fusibile (8 A) della spina della corrente continua, vedi capitolo "Sostituzione del fusibile" a pagina 84.
	Il fusibile del veicolo è bruciato.	Sostituire il fusibile della presa di corrente continua del veicolo (solitamente 15 A). Fare riferimento al manuale di istruzioni del veicolo.
Il display indica un messaggio di errore (ad es. "Err1") e il frigorifero non raffredda.	Il frigorifero si è spento a causa di un guasto interno.	I lavori di riparazione devono essere effettuati solo da un centro autorizzato per le riparazioni.

## 10 Smaltimento

### Riciclaggio di prodotti con batterie non sostituibili, batterie ricaricabili o fonti di luce



- ▶ Se il prodotto contiene batterie non sostituibili, batterie ricaricabili o fonti di luce, non è necessario rimuoverle prima dello smaltimento.
- ▶ Per smaltire definitivamente il prodotto, informarsi presso il centro di riciclaggio più vicino o presso il proprio rivenditore specializzato sulle norme relative allo smaltimento.
- ▶ È possibile smaltire il prodotto gratuitamente.



### Riciclaggio del materiale da imballaggio



- ▶ Smaltire il materiale di imballaggio possibilmente negli appositi contenitori di riciclaggio.

## 11 Specifiche tecniche

	MCF32 AC/DC	MCF40 AC/DC	MCF60 AC/DC
Tensione di allacciamento:	12/24 V $\equiv$ 100 – 240 V $\sim$ , 50/60 Hz		
Potenza assorbita:	8 A (12 V $\equiv$ ) 4 A (24 V $\equiv$ ) 2.0 – 1.0 A (100 – 240 V $\sim$ )		6 A (12 V $\equiv$ ) 3 A (24 V $\equiv$ ) 1.0 – 0.4 A (100 – 240 V $\sim$ )
Capacità di raffreddamento:	+20 °C – –10 °C (da +68 °F a +14 °F)		
Volume totale:	31 l	38 l	58 l
Classe climatica:	N		
Temperatura ambiente:	+16 °C – +32 °C		
Quantità di refrigerante:	40 g	42 g	58 g
CO <sub>2</sub> equivalente:	0,057 t	0,060 t	0,083 t
Potenziale di riscaldamento globale (GWP):	1430		

	MCF32 AC/DC	MCF40 AC/DC	MCF60 AC/DC
Dimensioni (P x L x A):	584 x 365 x 407 mm	584 x 365 x 446 mm	680 x 440 x 470 mm
Peso:	11,4 kg	11,5 kg	18,4 kg
Certificati di controllo:			
			

**NOTA**

Se la temperatura ambiente è superiore a +32 °C (+90 °F), non è possibile raggiungere la temperatura minima.

Il circuito di raffreddamento contiene R134a.

Questo prodotto contiene gas fluorurati ad effetto serra.

Il gruppo refrigerante è sigillato ermeticamente.

Lees deze gebruiksaanwijzing zorgvuldig door en volg alle instructies, richtlijnen en waarschuwingen in deze handleiding op om ervoor te zorgen dat u het product te allen tijde op de juiste manier installeert, gebruikt en onderhoudt. Deze gebruiksaanwijzing MOET bij dit product bewaard worden.

Door het product te gebruiken, bevestigt u hierbij dat u alle instructies, richtlijnen en waarschuwingen zorgvuldig hebt gelezen en dat u de voorwaarden zoals hierin beschreven begrijpt en accepteert. U gaat ermee akkoord dit product alleen te gebruiken voor het beoogde doel en de beoogde toepassing en in overeenstemming met de instructies, richtlijnen en waarschuwingen zoals beschreven in deze gebruiksaanwijzing en in overeenstemming met de geldende wet- en regelgeving. Het niet lezen en opvolgen van de hierin beschreven instructies en waarschuwingen kan leiden tot letsel voor uzelf en anderen, schade aan uw product of schade aan andere eigendommen in de omgeving. Deze gebruiksaanwijzing, met inbegrip van de instructies, richtlijnen en waarschuwingen, en de bijbehorende documentatie kan onderhevig zijn aan wijzigingen en updates. Actuele productinformatie vindt u op [documents.dometic.com](http://documents.dometic.com).

## Inhoudsopgave

1	Verklaring van de symbolen . . . . .	88
2	Veiligheidsaanwijzingen. . . . .	89
3	Omvang van de levering . . . . .	92
4	Beoogd gebruik . . . . .	92
5	Functiebeschrijving . . . . .	93
6	Bediening . . . . .	95
7	Reiniging en onderhoud . . . . .	100
8	Garantie. . . . .	100
9	Verhelpen van storingen . . . . .	101
10	Afvoer. . . . .	102
11	Technische gegevens. . . . .	102

## 1 Verklaring van de symbolen



### **WAARSCHUWING!**

**Veiligheidsaanwijzing:** duidt op een gevaarlijke situatie die, indien deze niet wordt voorkomen, kan leiden tot ernstig letsel of de dood.



### **VOORZICHTIG!**

**Veiligheidsaanwijzing:** duidt op een gevaarlijke situatie die, indien deze niet wordt voorkomen, kan leiden tot licht of matig letsel.



**LET OP!**

Duidt op een situatie die, indien deze niet wordt voorkomen, kan leiden tot materiële schade.

**INSTRUCTIE**

Aanvullende informatie voor het gebruik van het product.

## 2 Veiligheidsaanwijzingen



**GEVAAR! Het niet in acht nemen van deze waarschuwingen leidt tot ernstig letsel of de dood.**

**Gevaar voor elektrische schokken**

- Op boten: als uw toestel op het stroomnet is aangesloten, dient u er absoluut voor te zorgen dat de stroomtoevoer via een aardlekschakelaar beveiligd is.
- Raak blanke leidingen nooit met blote handen aan. Dit geldt vooral bij gebruik op het wisselstroomnet.
- Let er voor de ingebruikname op dat voedingskabel en stekker droog zijn.



**WAARSCHUWING! Het niet in acht nemen van deze waarschuwingen kan leiden tot ernstig letsel of de dood.**

**Gevaar voor elektrische schokken**

- Gebruik het koeltoestel niet, als het zichtbaar beschadigd is.
- Als de stroomkabel van deze koelbox beschadigd is, moet deze worden vervangen om gevaren te voorkomen.
- Dit koeltoestel mag uitsluitend worden gerepareerd door bevoegd personeel. Ondeskundige reparaties kunnen leiden tot aanzienlijke gevaren.
- Sluit het toestel aan op contactdozen die een goede verbinding garanderen, met name wanneer het toestel moet worden geaard.

**Brandgevaar**

- Zorg er bij het positioneren van het toestel voor dat de voedingskabel niet verstrikt of beschadigd raakt.

- Plaats geen meervoudige stekkerdozen of draagbare voedings achter het toestel.
- Houd de ventilatieopeningen van apparaatbehuizingen of inbouwconstructies vrij van hindernissen.
- Gebruik geen mechanische voorwerpen of andere middelen om het ontdooingsproces te versnellen, tenzij de fabrikant dit aanbeveelt.
- Beschadig de koelkring niet.

### **Gevaar voor de gezondheid**

- Dit toestel mag worden gebruikt door kinderen vanaf 8 jaar en ouder evenals door personen met verminderd fysiek, zintuiglijk of mentaal vermogen of gebrek aan kennis en ervaring, mits zij onder toezicht staan of zijn geïnstrueerd in het veilig gebruik van het toestel en zij inzicht hebben in de gevaren die het gebruik van het toestel met zich meebrengt.
- Kinderen mogen niet met het toestel spelen.
- Reiniging en gebruikersonderhoud mogen niet door kinderen zonder toezicht worden uitgevoerd.
- Kinderen van 3 tot 8 jaar mogen koeltoestellen in- en uitruimen.

### **Explosiegevaar**

- Bewaar geen explosiegevaarlijke stoffen zoals spuitbussen met een ontvlambaar drijfgas in het koeltoestel.



**VOORZICHTIG! Het niet in acht nemen van deze waarschuwingen kan leiden tot licht of matig letsel.**

### **Gevaar voor elektrische schokken**

- Ontkoppel het koeltoestel van de stroomvoorziening
  - voor elke reiniging en elk onderhoud
  - na elk gebruik

### **Gevaar voor de gezondheid**

Om verontreiniging van voedsel te voorkomen, de volgende instructies in acht nemen:

- Controleer of het koelvermogen van het toestel voldoet aan de eisen van de levensmiddelen of geneesmiddelen die u wilt koelen.
- Levensmiddelen mogen alleen in de originele verpakking of in geschikte bakken worden bewaard.

- Langdurig openen van het koeltoestel kan leiden tot een aanzienlijke temperatuurstijging in de compartimenten van het toestel.
- Reinig oppervlakken die in contact komen met voedsel en aftapsystemen regelmatig.
- Als het toestel voor een langere periode leeg wordt gehouden:
  - Schakel het toestel uit.
  - Ontdooi het toestel.
  - Reinig en droog het toestel.
  - Laat het deksel open om schimmelvorming in het toestel te voorkomen.



### **LET OP! Gevaar voor schade**

- Vergelijk de spanningsgegevens op het typeplaatje met de beschikbare energievoorziening.
- Sluit het koeltoestel alleen als volgt aan:
  - Sluit de gelijkstroomaansluitkabel aan op een gelijkstroomvoeding in het voertuig
  - Of sluit de wisselstroomaansluitkabel aan op een wisselstroomvoeding
- Trek de stekker nooit aan de kabel uit het stopcontact.
- Als het koeltoestel is aangesloten op een gelijkstroomcontactdoos, koppelt u het koeltoestel en andere verbruikers los van de accu voordat u een snellader aansluit.
- Als het koeltoestel is aangesloten op een gelijkstroomcontactdoos, koppelt u het koeltoestel los of schakelt u het uit wanneer u de motor uitzet. Anders kan de voertuigaccu leeg raken.
- Het koeltoestel is niet geschikt voor het transporteren van bijtende materialen of materialen die oplosmiddelen bevatten.
- De isolatie van het koeltoestel bevat ontvlambaar cyclopentaan en vereist speciale verwerkingsprocedures. Breng het koeltoestel aan einde van zijn levensduur naar een erkend afvalverwerkingsbedrijf.
- Gebruik geen elektrische toestellen in het koeltoestel, behalve als deze toestellen daarvoor door de fabrikant worden aanbevolen.
- Plaats het koeltoestel niet in de buurt van open vuur of andere warmtebronnen (verwarming, sterke zonnestraling, gasovens enz.).

- **Gevaar voor oververhitting!**

Zorg er altijd voor dat er rond het koeltoestel minimaal 50 mm ventilatie is. Houd het ventilatiebereik vrij van objecten die de luchtstroom rond de koelcomponenten kunnen hinderen. Plaats het koeltoestel niet in gesloten ruimtes of bereiken met minimale luchtstroming.

- Let erop dat de ventilatieopeningen niet worden afgedekt.
- Vul het binnenreservoir niet met vloeistoffen of ijs.
- Dompel het koeltoestel nooit onder in water.
- Bescherm het koeltoestel en de kabels tegen hitte en vocht.
- Het toestel mag niet aan regen worden blootgesteld.

### 3 Omvang van de levering

Aantal	Beschrijving
1	Compressorkoelbox
1	Gelijkstroomkabel
1	Wisselstroomkabel
1	Bedieningshandleiding

### 4 Beoogd gebruik

De koelbox is geschikt voor het koelen van levensmiddelen. De koelbox is ook geschikt voor gebruik in voertuigen. De koelbox is ontworpen voor gebruik op een gelijkstroom-stopcontact in een voertuig of voor gebruik op wisselstroomvoeding.

De koelbox is ook geschikt voor gebruik tijdens kamperen.

De koelbox is bedoeld voor gebruik in huishoudelijke en soortgelijke toepassingen zoals

- personeelskeukens in winkels, kantoren en andere werkomgevingen
- boerderijen
- klanten in hotels, motels en andere woonomgevingen
- bed and breakfast-accommodaties
- catering en soortgelijke toepassingen anders dan in de detailhandel

De koelbox is **niet** geschikt voor:

- opslag van corroderende, bijtende of oplosmiddelhoudende stoffen

Deze koelbox is alleen geschikt voor het beoogde gebruik en de toepassing in overeenstemming met deze gebruiksaanwijzing.

Deze handleiding geeft informatie die nodig is voor een goede installatie en/of bediening van de koelbox. Een slechte installatie en/of verkeerde bediening of onderhoud leidt tot onbevredigende prestaties en mogelijke storingen.

De fabrikant aanvaardt geen aansprakelijkheid voor letsel of schade aan het product die het gevolg is van:

- Onjuiste montage of aansluiting, inclusief te hoge spanning
- Onjuist onderhoud of gebruik van andere dan door de fabrikant geleverde originele reserveonderdelen
- Wijzigingen van het product zonder uitdrukkelijke toestemming van de fabrikant
- Gebruik voor andere doeleinden dan beschreven in deze handleiding

Dometic behoudt zich het recht voor om het uiterlijk en de specificaties van het product te wijzigen.

## 5 Functiebeschrijving

Het koelapparaat kan waren afkoelen, koel houden en invriezen.

De koeling gebeurt door een onderhoudsarme koelkring met compressor. De schuimisolatie en de compacte compressor zorgen voor een optimale koeling.

Het koelapparaat is geschikt voor mobiel gebruik.

Bij gebruik op boten kan het koeltoestel worden blootgesteld aan een permanente helling van 30°.

### 5.1 Functies

- De drietraps accubewaker ter bescherming van de voertuigaccu schakelt automatisch uit bij een lage accuspanning
- Display met temperatuurmeter
- Temperatuurinstelling: met twee toetsen in stappen van 1°C (2 °F)

## 5.2 Bedienings- en displayelementen

Dekselvergrendeling: afb. **1** 1, pagina 3

Bedieningspaneel (afb. **2**, pagina 3)

Nr.	Beschrijving	Toelichting
1	ON OFF	Schakelt het koeltoestel in of uit als de toets één tot twee seconden wordt ingedrukt
2	POWER	Statusindicatie Led brandt groen: compressor is aan Led brandt oranje: compressor is uit Led knippert oranje: Display automatisch uitgeschakeld wegens lage accuspanning
3	ERROR	Led knippert rood: koelapparaat is ingeschakeld maar niet klaar voor gebruik
4	SET	Selecteert de invoermodus – Temperatuurinstelling – Weergave van Celsius of Fahrenheit – Accumonitor instellen
5	–	Display, toont de waarden
6	„+”	Een keer indrukken om de waarde te verhogen
7	„-”	Een keer indrukken om de waarde te verlagen
8	●	<b>Alleen MCF60:</b> indien weergegeven, de binnenverlichting is ingeschakeld.

**Aansluitingen (afb. 3, pagina 4)**

Nr.	Beschrijving
1	Wisselstroomaansluiting
2	Zekeringhouder
3	Deksel wisselstroomaansluiting
4	Deksel gelijkstroomaansluiting
5	Gelijkstroomaansluiting

## 6 Bediening

### 6.1 Voor het eerste gebruik

**INSTRUCTIE**

Voordat u uw nieuwe koelkast in gebruik neemt, moet u deze om hygiënische redenen vanbinnen en vanbuiten reinigen met een vochtige doek (zie ook hoofdstuk „Reiniging en onderhoud” op pagina 100).

#### Temperatuureenheden selecteren

U kunt voor de temperatuurindicatie kiezen tussen Celsius en Fahrenheit. Ga als volgt te werk:

1. Schakel het koelapparaat in.
  2. Druk twee keer op de toets „SET”.
  3. Selecteer Celsius of Fahrenheit met de toetsen „+” en „-”.
- ✓ De geselecteerde temperatuureenheden verschijnen enkele seconden op het display. Het display knippert meerdere keren alvorens terug te keren naar de actuele temperatuur.

### 6.2 Energie besparen

- Kies een goed geventileerde en tegen zonnestrallen beschermde opstelplaats.
- Laat warme levensmiddelen eerst afkoelen alvorens ze in het koeltoestel koel te houden.

- Open het koeltoestel niet vaker dan nodig.
- Laat het koeltoestel niet langer openstaan dan nodig.
- Als de koelbox een mand heeft: Voor een optimaal energieverbruik plaatst u de mand in de positie bij levering.
- Controleer regelmatig of de dekselafdichting nog goed zit.

### 6.3 Koeltoestel aansluiten

Het koeltoestel kan worden gebruikt met gelijk- of wissel stroom.



#### **LET OP! Gevaar voor beschadiging**

Ontkoppel het koeltoestel en andere verbruikers van de voertuig-accu, alvorens de accu op een snellader aan te sluiten. Overspanning kan de elektronica van het koelapparaat beschadigen.

Om veiligheidsredenen is het koelapparaat uitgerust met een elektronisch systeem dat beschermt tegen verkeerd polen. Dit beschermt het koelapparaat tegen kortsluiting na aansluiting op een accu.

1. Steek de gelijkstroomaansluitkabel in de gelijkstroomaansluiting, en sluit deze aan op het gelijkstroom-stopcontact.
2. Steek de wisselstroomkabel in het wisselstroom-stopcontact en sluit deze aan op het wisselstroomnet.
3. Sluit de deksels van de niet gebruikte aansluitingen om per ongeluk aanraken te voorkomen. Dit voorkomt bovendien dat stof, water en vuil de aansluitingen binnendringt.

### 6.4 Accubewaker gebruiken

Het koeltoestel is uitgerust met een meertraps accubewaker, die uw voertuig-accu bij de aansluiting op gelijkstroomvoeding beschermt tegen te diepontlading.

Als het koelapparaat bij uitgeschakeld contact in het voertuig wordt gebruikt, wordt het koelapparaat automatisch uitgeschakeld zodra de voedingsspanning tot onder een ingestelde waarde daalt. Het koeltoestel wordt weer ingeschakeld zodra door oplading van de voertuigaccu de inschakelspanning is bereikt.





### LET OP! Gevaar voor beschadiging

Als de accu wordt uitgeschakeld door de accubewaker, wordt de voertuigaccu niet meer volledig opgeladen. Voorkom herhaaldelijk starten of het inschakelen van stroomverbruikers zonder langere laadfasen. Zorg ervoor dat de voertuigaccu weer wordt opgeladen.

In de stand „HIGH” reageert de accumonitor sneller dan in de standen „LOW” en „MED” (zie volgende tabel).

Accumonitormodus	LOW	MED	HIGH
Uitschakelspanning bij 12 V	10,1 V	11,4 V	11,8 V
Herinschakelspanning bij 12 V	11,1 V	12,2 V	12,6 V
Uitschakelspanning bij 24 V	21,5 V	24,1 V	24,6 V
Herinschakelspanning bij 24 V	23,0 V	25,3 V	26,2 V

Ga als volgt te werk: om de accubewakermodus te selecteren:

1. Schakel het koelapparaat in.
  2. Druk drie keer op de toets „SET”.
  3. Stel met de toetsen „+” en „-” de accubewakermodus in.
- ✓ Het display geeft voor enkele seconden de ingestelde modus weer. Het display knippert meerdere keren alvorens terug te keren naar de actuele temperatuur.



### INSTRUCTIE

Als het koelapparaat wordt gevoed door de voertuigaccu, kiest dan de accubewakermodus „HIGH”. Als het koelapparaat is aangesloten op een voedingsaccu, is de accubewakermodus „LOW” voldoende.

## 6.5 Koeltoestel gebruiken



### LET OP! Gevaar voor beschadiging

Plaats het koeltoestel op de afgebeelde wijze (afb. **1**, pagina 3). Als u het koelapparaat in een andere positie gebruikt, kan het beschadigen.

1. Plaats het koelapparaat op een vaste ondergrond.

2. Reinig het koeltoestel, zie hoofdstuk „Koeltoestel aansluiten” op pagina 96.

**LET OP! Gevaar door te lage temperatuur!**

Zorg ervoor dat er zich alleen voorwerpen of waren in het koelapparaat bevinden die op de gekozen temperatuur gekoeld mogen worden.

3. Druk tussen en een twee seconden op de toets „ON/OFF”.
- ✓ De led „POWER” gaat branden.
  - ✓ Het display wordt ingeschakeld en geeft de actuele koeltemperatuur weer.

**INSTRUCTIE**

De weergegeven temperatuur is de temperatuur in het midden van de binnenruimte. De temperatuur op andere plekken kan van deze temperatuur afwijken.

- ✓ Het koeltoestel start met het koelen van de binnenruimte.

**INSTRUCTIE**

Bij gebruik met de accu wordt het display automatisch uitgeschakeld, als de accuspanning laag is. De led „POWER” knippert oranje.

Let op het volgende om voedselverspilling tegen te gaan:

- Houd temperatuurschommelingen zo laag mogelijk. Open het koeltoestel uitsluitend indien nodig en slechts zo lang als noodzakelijk. Berg levensmiddelen zodanig op dat de lucht nog steeds goed kan circuleren.
- Pas de temperatuur aan aan de hoeveelheid en het type levensmiddelen.
- Levensmiddelen kunnen snel geuren en smaken opnemen of afgeven. Berg levensmiddelen daarom altijd afgedekt of in afgesloten bakken/flessen op.

## 6.6 Deksel van koeltoestel vergrendelen

1. Breng de vergrendeling omhoog (afb. **1** 1, pagina 3) en sluit het deksel.
  2. Ontgrendel het slot.
- ✓ Het slot klikt hoorbaar vast en vergrendelt het deksel van het koelapparaat.

## 6.7 Temperatuur instellen

1. Druk één keer op de toets „SET”.
  2. Selecteert met de toetsen „+” en „-” de koeltemperatuur.
- ✓ De koeltemperatuur verschijnt enkele seconden op het display. Het display knippert meerdere keren. Daarna verschijnt de actuele temperatuur weer.

## 6.8 Koeltoestel uitschakelen

1. Maak het koelapparaat leeg.
2. Schakel het koelapparaat uit.
3. Trek de aansluitkabel eruit.

Als u het koelapparaat gedurende langere tijd niet wilt gebruiken:

- Laat het deksel licht geopend. Dit voorkomt geurvorming.

## 6.9 Binnenverlichting gebruiken (alleen MCF60)

1. Controleer of de feitelijke temperatuur op het display wordt weergegeven.
  2. Druk op de toets „-” om de binnenverlichting in te schakelen.
  3. Druk nog een keer op de toets „-” om de binnenverlichting uit te schakelen.
- ✓ De zwarte punt (afb. **2** 8, pagina 3) in de linkerbovenhoek van het display geeft aan of de binnenverlichting uit- of ingeschakeld is.



### INSTRUCTIE

De binnenverlichting schakelt na 30 minuten automatisch uit.

## 6.10 Koeltoestel ontdooien

Vocht kan vorst op de verdampers of in de binnenruimte van de koelbox vormen. Daardoor wordt het koelvermogen verminderd. Ontdooi het koelapparaat op tijd om dit te voorkomen.



### LET OP! Gevaar voor beschadiging!

Gebruik nooit harde of scherpe voorwerpen om ijs te verwijderen of om vastgevroren objecten los te maken.

Ga als volgt te werk om het koelapparaat te ontdooien:

1. Neem de inhoud uit het koelapparaat.
2. Bewaar deze eventueel in een ander koeltoestel om ze koud te houden.
3. Schakel het koelapparaat uit.
4. Laat het deksel geopend.
5. Wis het dooiwater weg.

## 6.11 Zekering vervangen

- Vervang de zekering (8 A 32 V) zoals weergegeven (afb. **4**, pagina 4).

# 7 Reiniging en onderhoud



### LET OP! Gevaar voor schade

- Reinig het koeltoestel nooit onder stromend water of in afwaswater.
- Gebruik voor het reinigen geen bijtende schoonmaakmiddelen of harde voorwerpen omdat deze de koelkast kunnen beschadigen.

- Reinig het koeltoestel regelmatig vanbinnen en vanbuiten met een vochtige doek.
- Zorg ervoor dat de ventilatieopeningen van het toestel vrij zijn van stof en verontreinigingen, zodat de warmte kan worden afgevoerd en het toestel niet beschadigd raakt.

# 8 Garantie

De wettelijke garantieperiode is van toepassing. Als het product defect is, neem dan contact op met de detailhandel of met het filiaal van de fabrikant in uw land (zie [dometic.com/dealer](http://dometic.com/dealer)).

Stuur voor de afhandeling van reparaties of garantie de volgende documenten mee:

- Een kopie van de factuur met datum van aankoop
- De reden voor de claim of een beschrijving van de fout

Houd er rekening mee dat eigenmachtige of niet-professionele reparatie gevolgen voor de veiligheid kan hebben en dat de garantie hierdoor kan komen te vervallen.

## 9 Verhelpen van storingen

Fout	Mogelijke oorzaak	Voorstel tot oplossing
Het koelapparaat werkt niet, led „POWER” brandt niet.	Er bestaat geen spanning op het gelijkstroom-stopcontact in uw voertuig.	In de meeste voertuigen moet de contactschakelaar ingeschakeld zijn om de gelijkstroomcontactdoos van spanning te voorzien.
Het koelapparaat koelt niet (stekker is ingestoken, led „POWER” brandt).	Compressor defect.	Dit kan alleen door een geautoriseerd servicebedrijf worden gerepareerd.
Het koelapparaat koelt niet (stekker is ingestoken, led „POWER” knippert oranje, display is uitgeschakeld).	Spanning van voertuigaccu is laag.	Controleer de voertuigaccu en laad hem indien nodig.
Bij het gebruik aan de gelijkstroomcontactdoos: Het contact is aan, het koelapparaat werkt niet en de led „POWER” brandt niet.	De gelijkstroomcontactdoos is vuil. Dit heeft een slecht elektrisch contact tot gevolg.	Als de stekker van uw koeltoestel heel warm wordt in de gelijkstroomcontactdoos, moet ofwel de gelijkstroomcontactdoos worden gereinigd of is de stekker niet correct gemonteerd.
	De zekering van de gelijkstroomstekker is doorgebrand.	Vervang de zekering (8 A) van de gelijkstroomstekker, zie hoofdstuk „Zekering vervangen” op pagina 100.
	De voertuigzekering is doorgebrand.	Vervang de zekering van de gelijkstroomcontactdoos in het voertuig (meestal 15 A). Zie de bedieningshandleiding van uw voertuig.
Op het display verschijnt een foutmelding (bijv. „Err1”) en het koelapparaat koelt niet.	Het koelapparaat is uitgeschakeld vanwege hun een interne storing.	Deze kan alleen worden gerepareerd door een geautoriseerde reparatiewerkplaats.

## 10 Afvoer

### Producten met niet-vervangbare batterijen, oplaadbare batterijen of lichtbronnen recycleren



- ▶ Als het product niet-vervangbare batterijen, oplaadbare batterijen of lichtbronnen bevat, hoeft u die niet te verwijderen voordat u het product afvoert.



- ▶ Als u het product definitief weg wilt doen, vraag dan bij het dichtstbijzijnde afvalverwerkingsbedrijf of uw dealer naar de betreffende afvoervoorschriften.
- ▶ Het product kan gratis worden afgevoerd.



### Verpakkingsmateriaal recycleren



- ▶ Gooi het verpakkingsmateriaal indien mogelijk altijd in recyclingafvalbakken.

## 11 Technische gegevens

	MCF32 AC/DC	MCF40 AC/DC	MCF60 AC/DC
Aansluitspanning:	12/24 V $\overline{=}$ 100 – 240 V $\sim$ , 50/60 Hz		
Opgenomen vermogen:	8 A (12 V $\overline{=}$ ) 4 A (24 V $\overline{=}$ ) 2.0 – 1.0 A (100 – 240 V $\sim$ )		6 A (12 V $\overline{=}$ ) 3 A (24 V $\overline{=}$ ) 1.0 – 0.4 A (100 – 240 V $\sim$ )
Koelvermogen:	+20 °C tot -10 °C (+68 °F tot +14 °F)		
Totaal volume:	31 l	38 l	58 l
Klimaatklasse:	N		
Omgevingstemperatuur:	+16 °C tot +32 °C		
Koelmiddelhoeveelheid:	40 g	42 g	58 g
CO <sub>2</sub> -equivalent:	0,057 t	0,060 t	0,083 t

	MCF32 AC/DC	MCF40 AC/DC	MCF60 AC/DC
Aardopwarmingsvermogen (GWP):	1430		
Afmetingen (L x b x h):	584 x 365 x 407 mm	584 x 365 x 446 mm	680 x 440 x 470 mm
Gewicht:	11,4 kg	11,5 kg	18,4 kg
Keuring/certificaten:			
			



### INSTRUCTIE

Als de omgevingstemperatuur tot boven de +32 °C (+90 °F) is gestegen, kan de minimumtemperatuur niet worden bereikt.

De koelkring bevat R134a.

Dit product bevat gefluoreerde broeikasgassen.

Het koelaggregaat is hermetisch afgesloten.

Læs og følg alle disse anvisninger, retningslinjer og advarsler i denne produktvejledning grundigt for at sikre, at du altid installerer, bruger og vedligeholder produktet korrekt. Disse anvisninger SKAL opbevares sammen med dette produkt.

Ved at benytte produktet bekræfter du hermed, at du har læst alle anvisninger, retningslinjer og advarsler grundigt, og at du forstår og er indforstået med de vilkår og betingelser, der er fastlagt heri. Du er indforstået med kun at bruge dette produkt til det beregnede formål og anvendelse i overensstemmelse med anvisningerne, retningslinjerne og advarslerne i denne produktvejledning samt i overensstemmelse med alle de gældende love og forskrifter. Manglende læsning og ignorering af disse anvisninger og advarsler kan medføre kvæstelser på dig selv og andre, skade på dit produkt eller skade på anden ejendom i nærheden. Der tages forbehold for eventuelle ændringer og opdateringer af denne produktvejledning samt anvisningerne, retningslinjerne og advarslerne samt den tilhørende dokumentation. Se [documents.dometic.com](http://documents.dometic.com) for de nyeste produktinformationer.

## Indhold

1	Forklaring af symboler . . . . .	104
2	Sikkerhedshenvisninger . . . . .	105
3	Leveringsomfang . . . . .	108
4	Korrekt brug . . . . .	108
5	Funktionsbeskrivelse. . . . .	109
6	Betjening . . . . .	111
7	Rengøring og vedligeholdelse . . . . .	116
8	Garanti . . . . .	116
9	Udbedring af fejl . . . . .	117
10	Bortskaffelse . . . . .	117
11	Tekniske data . . . . .	118

## 1 Forklaring af symboler



### ADVARSEL!

**Sikkerhedshenvisning:** Angiver en farlig situation, som kan medføre dødsfald eller alvorlig kvæstelse, såfremt den ikke undgås.



### FORSIGTIG!

**Sikkerhedshenvisning:** Angiver en farlig situation, som kan medføre mindre eller lette kvæstelser, såfremt den ikke undgås.



### VIGTIGT!

Angiver en situation, som kan medføre materielle skader, såfremt den ikke undgås.



**BEMÆRK**

Supplerende oplysninger om betjening af produktet.

## 2 Sikkerhedshenvisninger



**FARE! Manglende overholdelse af disse advarsler medfører dødelige eller alvorlige kvæstelser.**

**Fare for elektrisk stød**

- Ved både: Sørg ved tilslutning til strømnettet ubetinget for, at strømforsyningen er sikret med en FI-afbryder.
- Tag aldrig fat i uisolerede ledninger med bare hænder. Dette gælder frem for alt ved tilslutning til vekselstrømnettet.
- Kontrollér før ibrugtagning, at tilførselsledningen og stikket er tørre.



**ADVARSEL! Manglende overholdelse af disse advarsler kan medføre dødelige eller alvorlige kvæstelser.**

**Fare for elektrisk stød**

- Hvis apparatet har synlige beskadigelser, må køleapparatet ikke tages i brug.
- Hvis dette køleapparats strømkabel er beskadiget, skal det udskiftes for at forhindre sikkerhedsfarer.
- Reparationer på dette køleapparat må kun foretages af kvalificeret personale. Ukorrekte reparationer kan medføre betydelige farer.
- Sæt apparatet i stikdåser, der sikrer en korrekt forbindelse, især når apparatet skal forbindes med jord.

**Brandfare**

- Når apparatet positioneres, skal det sikres, at strømledningen ikke sidder i klemme eller beskadiges.
- Placér ikke flere bærbare stikdåser eller bærbare strømforsyninger i bagved apparatet.
- Hold ventilationsåbningerne på apparathuset eller i indbygningskonstruktionerne fri for forhindringer.

- Anvend ikke mekaniske genstande eller andre midler til at accelerere afrimningen, medmindre producenten anbefaler dem her til.
- Beskadig ikke kølekredsløbet.

### Sundhedsfare

- Dette apparat kan anvendes af børn over 8 år og personer med reducerede fysiske, sanse- eller mentale evner eller uden erfaring eller viden, hvis de er under opsyn eller er blevet instrueret i sikker brug af apparatet og forstår de involverede farer.
- Børn må ikke lege med apparatet.
- Rengøring og vedligeholdelse må ikke udføres af børn uden opsyn.
- Børn i alderen fra 3 til 8 år må fylde og tømme køleapparater.

### Eksplodingsfare

- Opbevar ikke eksplosive stoffer som f.eks. spraydåser med en brændbar drivgas i køleapparatet.



**FORSIGTIG! Manglende overholdelse af disse forsigtighedshenvisninger kan medføre mindre eller moderate kvæstelser.**

### Fare for elektrisk stød

- Afbryd køleapparatet fra strømforsyningen
  - før hver rengøring og vedligeholdelse
  - efter hver brug

### Sundhedsfare

Følg disse anvisninger for at undgå, at maden bliver fordærvet:

- Kontrollér, om apparatets kølekapacitet svarer til kravene for levnedsmidlerne eller lægemidlerne, som du vil køle.
- Madvarer må kun opbevares i original emballage eller egnede beholdere.
- Hvis køleapparatet er åbnet i længere tid, kan temperaturen stige betydeligt i apparatets rum.
- Rengør regelmæssigt overflader, som kan komme i kontakt med levnedsmidler og adgang til kloaksystemer.

- Hvis apparatet er tomt i længere tid:
  - Sluk apparatet.
  - Sluk for apparatet.
  - Rengør og tør apparatet.
  - Lad låget være åbent for at forhindre, at der dannes mug inden i apparatet.



### **VIGTIGT! Fare for beskadigelse**

- Kontrollér, at spændingsangivelsen på mærkepladen svarer til den fra energiforsyningen.
- Tilslut kun køleapparatet på følgende måde:
  - Med jævnstrømstilslutningskablet til en jævnstrømsforsyning i køretøjet
  - Eller tilslut tilslutningskablet til en vekselstrømsforsyning.
- Træk aldrig stikket ud af stikdåsen med kablet.
- Hvis køleapparatet er tilsluttet jævnstrøm, skal du koble køleapparatet og andre elektriske apparater fra batteriet, før du tilslutter en hurtigoplader.
- Hvis køleapparatet er tilsluttet jævnstrøm, skal du frakoble køleapparatet eller slukke det, når du slukker motoren. I modsat fald kan køretøjsbatteriet blive afladet.
- Køleapparatet er ikke egnet til transport af ætsende materialer eller materialer, der indeholder opløsningsmidler.
- Køleapparatets isolering indeholder brændbar cyklopentan og kræver specielle bortskaffelsesprocedurer. Aflever køleapparatet på genbrugsstationen ved afslutningen af dets levetid.
- Anvend ikke elektriske apparater i køleskabet, medmindre producenten anbefaler disse apparater til det.
- Stil ikke køleapparatet i nærheden af åben ild eller andre varmekilder (varmeapparater, stærk sol, gasovne osv.).
- **Risiko for overophedning!**

Sørg for, at der altid er et minimum på 50 mm ventilation på alle fire sider af køleapparatet. Hold ventilationsområdet frit for genstande, som kan begrænse luftstrømmen til kølekomponenterne. Placér ikke køleapparatet i lukkede rum eller områder uden eller med minimal luftstrøm.
- Ventilationsåbningerne må ikke tildækkes.
- Fyld ikke is eller væsker i den indvendige beholder.
- Dyp aldrig køleapparatet i vand.

- Beskyt køleapparatet og kablerne mod varme og fugtighed.
- Apparatet må ikke udsættes for regn.

### 3 Leveringsomfang

Antal	Beskrivelse
1	Kompressor-køleboks
1	Jævnstrømsluthningskabel
1	Vekselstrømsluthningskabel
1	Betjeningsvejledning

### 4 Korrekt brug

Køleboksen er egnet til at køle fødevarer. Køleboksen er også egnet til anvendelse i køretøjer. Køleboksen er beregnet til at blive tilsluttet til en jævnstrømsforsyningsstikdåse i et køretøj eller til en vekselstrømsforsyning.

Køleboksen er også egnet til campingbrug.

Køleboksen er beregnet til at blive anvendt i husholdningen og lignende anvendelser som

- personalekøkkener i butikker, kontorer og andre arbejdsomgivelser
- bondegårde
- kunder på hoteller, moteller og andre typer boligomgivelser
- bed-and-breakfast-pensioner
- catering og lignende anvendelse inden for non-retail

Køleboksen er **ikke** egnet til:

- opbevaring af korrosive, ætsende eller opløsningsmiddelholdige stoffer

Denne køleboks er kun egnet til dens beregnede formål og anvendelse i overensstemmelse med disse anvisninger.

Denne vejledning giver dig oplysninger om, hvad der er nødvendigt med henblik på en korrekt montering og/eller drift af køleboksen. Dårlig montering og/eller ukorrekt drift eller vedligeholdelse medfører utilstrækkelig ydeevne og mulige fejl.

Producenten påtager sig intet ansvar for kvæstelser eller skader i forbindelse med produktet, der skyldes:

- Ukorrekt samling eller forbindelse inklusive for høj spænding
- Ukorrekt vedligeholdelse eller brug af uoriginale reservedele, der ikke stammer fra producenten
- Ændringer på produktet uden udtrykkelig tilladelse fra producenten
- Brug til andre formål end dem, der er beskrevet i vejledningen

Dometic forbeholder sig ret til at ændre produktets udseende og produkt-specifikationer.

## 5 Funktionsbeskrivelse

Køleapparatet kan afkøle varer og holde varer kolde samt dybfryse dem.

Afkølingen foretages med et kølekredsløb med kompressor med lav vedligeholdelse. Den indskummede, fastgjorte isolering og kompakte kompressor sikrer optimal køling.

Køleapparatet er egnet til mobil anvendelse.

Hvis køleapparatet anvendes på både, kan det udsættes for en konstant hældning på 30°.

### 5.1 Funktionernes omfang

- Batteriovervågningen med tre niveauer for at beskytte køretøjsbatteriet slukker automatisk ved lav batterispænding
- Display med temperaturmåler
- Temperaturindstilling: Med to taster i trin på 1 °C (og trin på 2 °F)

## 5.2 Betjenings- og visningselementer

Lås til låge: fig. 1 1, side 3

Betjeningspanel (fig. 2, side 3)

Arti- kel	Beskrivelse	Forklaring
1	ON OFF	Tænder eller slukker køleapparatet, når der trykkes på tasten i et til to sekunder
2	POWER	Driftsvisning LED'en lyser grønt: Kompressoren er tændt LED'en lyser orange: Kompressoren er slukket LED'en blinker orange: Displayet slukker automa- tisk ved lav batterispæn- ding
3	ERROR	LED'en blinker rødt: Køleapparatet er tændt, men ikke driftsklart
4	SET	Vælger indtastningsmodusen – Temperaturindstilling – Celsius- eller fahrenheit-visning – Indstillet batteriovervågning
5	–	Display, viser værdierne
6	„+“	Et tryk forøger indtastningsværdien
7	„-“	Et tryk reducerer indtastningsværdien
8	●	<b>Kun MCF60:</b> Hvis den vises, er den indvendige belysning tændt.

**Stik (fig. 3, side 4)**

Arti- kel	Beskrivelse
1	Vekselstrømsstikdåse
2	Sikringsholder
3	Dæksel vekselstrømsstikdåse
4	Dæksel jævnstrømsstikdåse
5	Jævnstrømsstikdåse

## 6 Betjening

### 6.1 Før første brug

**BEMÆRK**

Før du tager det nye køleapparat i brug, bør du af hygiejniske årsager rengøre det indvendigt og udvendigt med en fugtig klud (se også kapitlet „Rengøring og vedligeholdelse“ på side 116).

### Valg af temperaturehederne

Du kan skifte temperaturvisningen mellem celsius og fahrenheit. Gør følgende:

1. Tænd køleapparatet.
  2. Tryk to gange på tasten „SET“.
  3. Anvend tasterne „+“ og „-“ til at vælge celsius eller fahrenheit.
- ✓ Displayet viser den valgte temperaturenhed i et par sekunder. Displayet blinker et par gange, før det skifter tilbage til visning af den aktuelle temperatur.

### 6.2 Energibesparelse

- Vælg et opstillingssted, der er godt ventileret og beskyttet mod sol.
- Lad først varm mad afkøle, før du anbringer den i køleapparatet for at køle det ned.
- Åbn ikke køleapparatet hyppigere end nødvendigt.

- Lad ikke køleapparatet være åbent i længere tid end nødvendigt.
- Hvis køleboksen har en kurv: Placér kurven i overensstemmelse med dens position ved leveringen for at opnå optimalt energiforbrug.
- Kontrollér regelmæssigt, at lågets tætning stadig passer korrekt.

### 6.3 Tilslutning af køleapparatet

Køleapparatet kan tilsluttes jævn- eller vekselspænding.



#### **VIGTIGT! Fare for beskadigelse**

Afbryd køleapparatet og andre forbrugerenheder fra køretøjsbatteriet, før du oplader batteriet med en hurtigoplader. Overspænding kan beskadige køleapparatets elektronik.

Af sikkerhedsmæssige årsager er køleapparatet udstyret med et elektronisk system, så man undgår at vende på polerne. Det beskytter køleapparatet mod kortslutning, når den tilsluttes til et batteri.

1. Sæt jævnstrøms tilslutningskablet i jævnstrømsstikdåsen, og tilslut det til jævnstrømsforsyningsstikdåsen.
2. Sæt vekselstrøms tilslutningskablet i vekselspændingsstikdåsen, og tilslut det til et vekselstrømnet.
3. Luk afdækningerne på stikdåserne, der ikke bruges, for at forhindre, at stikdåserne berøres utilsigtet. Det forhindrer også, at der trænger støv, vand og snavs ind i stikdåsen.



## 6.4 Anvendelse af batteriovervågningen

Køleapparatet er udstyret med en flertrins batteriovervågning, der beskytter køretøjets batteri mod for kraftig afladning ved tilslutning til jævnstrømsforsyningen.

Hvis køleapparatet anvendes, når køretøjets tænding er slået fra, frakobles køleapparatet automatisk, så snart forsyningsspændingen falder under et indstillet niveau. Køleapparatet tilkobles igen, når køretøjsbatteriet er opladet og gentilkoblingsspændingen er nået.



### VIGTIGT! Fare for beskadigelse

Når det er frakoblet af batteriovervågningen, oplades køretøjsbatteriet ikke længere fuldstændigt. Undgå at starte flere gange eller forsyne strømforbrugere uden længere opladningsfaser. Sørg for, at køretøjsbatteriet oplades igen.

I modusen „HIGH“ reagerer batteriovervågningen hurtigere end på niveauerne „LOW“ og „MED“ (se følgende tabel).

Batteriovervågningsmodus	LOW	MED	HIGH
Frakoblingsspænding ved 12 V	10,1 V	11,4 V	11,8 V
Gentilkoblingsspænding ved 12 V	11,1 V	12,2 V	12,6 V
Frakoblingsspænding ved 24 V	21,5 V	24,1 V	24,6 V
Gentilkoblingsspænding ved 24 V	23,0 V	25,3 V	26,2 V

Fortsæt som nedenfor for at vælge batteriovervågningsmodusen:

1. Tænd køleapparatet.
  2. Tryk tre gange på tasten „SET“.
  3. Indstil modusen for batteriovervågningen med tasterne „+“ og „-“.
- ✓ Displayet viser den indstillede modus i et par sekunder. Displayet blinker et par gange, før det skifter tilbage til visning af den aktuelle temperatur.



### BEMÆRK

Hvis køleapparatet forsynes fra køretøjsbatteriet, skal batteriovervågningsmodusen „HIGH“ vælges. Hvis køleapparatet er tilsluttet til et forsyningsbatteri, er batteriovervågningsmodusen „LOW“ tilstrækkelig.

## 6.5 Anvendelse af køleapparatet



### VIGTIGT! Fare for beskadigelse

Anbring køleapparatet som vist (fig. **1**, side 3). Hvis køleapparatet anvendes i en anden position, kan det tage skade.

1. Stil køleapparatet på et fast underlag.
2. Rengør køleapparatet, se kapitlet „Tilslutning af køleapparatet“ på side 112.



### VIGTIGT! Fare på grund af for lav temperatur!

Sørg for, at der kun er genstande eller varer i køleapparatet, der må afkøles til den valgte temperatur.

3. Tryk på tasten „ON/OFF“ i et til to sekunder.
- ✓ Lysdioden „POWER“ lyser.
  - ✓ Displayet tændes og viser den aktuelle køletemperatur.



### BEMÆRK

Den viste temperatur er den i midten af det indvendige rum. Temperaturerne på andre steder kan afvige fra denne temperatur.

- ✓ Køleapparatet starter med at køle det indvendige rum.



### BEMÆRK

Når den forsynes med et batteri, slukker displayet automatisk, hvis batterispændingen er lav. Lysdioden „POWER“ blinker orange.

Vær opmærksom på følgende for at undgå fødevarespild:

- Hold temperaturudsving så lave som muligt. Åbn kun køleapparatet, så tit og så længe det er nødvendigt. Opbevar fødevarer, så luften stadig kan cirkulere godt.
- Juster temperaturen til fødevarernes mængde og type.
- Fødevarer kan nemt absorbere eller afgive lugt eller smag. Opbevar altid fødevarer tildækket eller i lukkede beholdere/flasker.

## 6.6 Låsning af køleapparatets låg

1. Løft låsen (fig. **1** 1, side 3), og luk låget.
2. Slip låsen.

- ✓ Man kan høre, at låsen falder på plads og sikrer køleapparatets låg.

## 6.7 Indstilling af temperaturen

1. Tryk en gang på tasten „SET“.
  2. Vælg køletemperaturen med tasterne „+“ og „-“.
- ✓ Køletemperaturen vises på displayet i et par sekunder. Displayet blinker flere gange, og derefter vises den aktuelle temperatur igen.

## 6.8 Frakobling af køleapparatet

1. Tøm køleapparatet.
2. Sluk køleapparatet.
3. Træk tilslutningskablet ud.

Hvis du ikke vil anvende køleapparatet i længere tid:

- Lad låget stå lidt åbent. Det forhindrer, at der dannes lugt.

## 6.9 Anvendelse af den indvendige belysning (kun MCF60)

1. Kontrollér, at displayet viser den faktiske temperatur.
  2. Tænd den indvendige belysning ved at trykke på tasten „-“.
  3. Sluk den indvendige belysning igen ved at trykke på tasten „-“.
- ✓ Det sorte punkt (fig. **2** 8, side 3) i displayets øverste venstre hjørne viser, om den indvendige belysning er tændt eller slukket.



### BEMÆRK

Den indvendige belysning slukker automatisk efter 30 minutter.

## 6.10 Afrimning af køleapparatet

Luffugtighed kan sætte sig som rim inde i apparatet eller på fordamperen. Derved reduceres kølekapaciteten. Afrim køleapparatet rettidigt for at undgå dette.

**VIGTIGT! Fare for skade!**

Anvend aldrig hårdt eller spidst værktøj til at fjerne is eller til at løsne genstande, som er frosset fast.

Gå frem på følgende måde for at afrime køleapparatet:

1. Tag indholdet ud af køleapparatet.
2. Læg det evt. i et andet køleapparat for at holde dem kolde.
3. Sluk køleapparatet.
4. Lad låget stå åbent.
5. Tør der afrimede vand af.

## 6.11 Udskiftning af sikringen

- Udskift sikringen (8 A, 32 V) som vist (fig. **4**, side 4).

# 7 Rengøring og vedligeholdelse

**VIGTIGT! Fare for beskadigelse**

- Rengør aldrig køleapparatet under rindende vand eller i opvaskevand.
- Anvend ikke skræppe rengøringsmidler eller hårde genstande ved rengøringen, da de kan beskadige køleapparatet.

- Rengør af og til køleapparatet indvendigt og udvendigt med en fugtig klud.
- Sørg for, at apparatets ventilations- og udluftningsåbninger er fri for støv og urenheder, så varmen, der opstår under driften, kan ledes bort, og apparatet ikke tager skade.

# 8 Garanti

Den lovbestemte garantiperiode gælder. Hvis produktet er defekt, bedes du kontakte din forhandler eller producentens afdeling i dit land (se [dometic.com/dealer](http://dometic.com/dealer)).

Ved reparation eller krav om garanti skal du medsende følgende bilag:

- En kopi af regningen med købsdato
- En reklamationsgrund eller en fejlbeskrivelse.

Vær opmærksom på, at egne eller uprofessionelle reparationer kan have sikkerhedsmæssige konsekvenser og kan gøre garantien ugyldig.

## 9 Udbedring af fejl

Fejl	Mulig årsag	Løsningsforslag
Køleapparatet fungerer ikke, lysdioden „POWER“ lyser ikke.	Der er ingen spænding på jævnstrømsforsyningsstikdåsen i dit køretøj.	I de fleste køretøjer skal tændingen være slået til, for at jævnstrømsforsyningsstikdåsen har spænding.
Køleapparatet kører ikke (stikket er sat i, lysdioden „POWER“ lyser).	Kompressor defekt.	Reparationen kan kun foretages af en tilfaldt kundeservicevirksomhed.
Køleapparatet kører ikke (stikket er sat i, lysdioden „POWER“ blinker orange, displayet er slukket).	Køretøjsbatteriets spænding er for lav.	Kontrollér køretøjsbatteriet, og oplad det i givet fald.
Ved tilslutning til jævnstrømsforsyningsstikdåsen: Tændingen er slået til, køleapparatet fungerer ikke, og lysdioden „POWER“ er ikke tændt.	Jævnstrømsforsyningsstikdåsen er snavset. Konsekvensen er en dårlig elektrisk forbindelse.	Hvis stikket på dit køleapparat bliver meget varmt i jævnstrømsforsyningsstikdåsen, skal jævnstrømsforsyningsstikdåsen enten rengøres, eller stikket er muligvis ikke samlet rigtigt.
	Jævnstrømsstikkets sikring er brændt over.	Udskift jævnstrømsstikkets sikring (8 A), se kapitlet „Udskiftning af sikringen“ på side 116.
	Køretøjets sikring er brændt over.	Udskift sikringen til køretøjets jævnstrømsforsyningsstikdåse (normalt 15 A). Se dit køretøjs betjeningsvejledning.
Displayet viser en fejlmeddeling (f.eks. „Err1“), og køleapparatet kører ikke.	En intern driftsfejl har fratillet køleapparatet.	Reparationen kan kun foretages af et tilfaldt reparationscenter.

## 10 Bortskaffelse

**Genbrug af produkter med batterier, genopladelige batterier eller lyskilder, der ikke kan udskiftes**



► Hvis produktet indeholder batterier, genopladelige batterier eller lyskilder, der ikke kan udskiftes, skal du ikke fjerne dem før bortskaffelse.



► Hvis du vil bortskaffe produktet endegyldigt, skal du kontakte den nærmeste genbrugsstation eller din faghandel for at få de pågældende forskrifter om bortskaffelse.

► Produktet kan bortskaffes uden gebyr.



## Genbrug af emballagemateriale



► Bortskaf så vidt muligt emballagemateriale sammen med det tilsvarende genbrugsaffald.

## 11 Tekniske data

	MCF32 AC/DC	MCF40 AC/DC	MCF60 AC/DC
Tilslutningsspænding:	12/24 V $\overline{=}$ 100 – 240 V $\sim$ , 50/60 Hz		
Effektforbrug:	8 A (12 V $\overline{=}$ ) 4 A (24 V $\overline{=}$ ) 2.0 – 1.0 A (100 – 240 V $\sim$ )		6 A (12 V $\overline{=}$ ) 3 A (24 V $\overline{=}$ ) 1.0 – 0.4 A (100 – 240 V $\sim$ )
Kølekapacitet:	+20 °C til -10 °C (+68 °F til +14 °F)		
Samlet volumen:	31 l	38 l	58 l
Klimaklasse:	N		
Udenomstemperatur:	+16 °C til +32 °C		
Kølemiddelmængde:	40 g	42 g	58 g
CO <sub>2</sub> ækvivalent:	0,057 t	0,060 t	0,083 t
Drivhuspotentiale (GWP):	1430		
Mål (L x B x H):	584 x 365 x 407 mm	584 x 365 x 446 mm	680 x 440 x 470 mm
Vægt:	11,4 kg	11,5 kg	18,4 kg

	MCF32 AC/DC	MCF40 AC/DC	MCF60 AC/DC
Godkendelse/certifikater:			
			

**BEMÆRK**

Hvis udenomstemperaturen er over +32 °C (+90 °F), kan minimumstemperaturen ikke nås.

Kølekredsløbet indeholder R134a.

Dette produkt indeholder fluorerede drivhusgasser.

Køleenheden er lukket hermetisk.

Läs och följ noggrant alla instruktioner, direktiv och varningar i den här produkthandboken för att säkerställa att du alltid installerar, använder och underhåller produkten på rätt sätt. Dessa instruktioner **MÅSTE** förvaras tillsammans med produkten.

Genom att använda produkten bekräftar du härmed att du noggrant har läst alla instruktioner, direktiv och varningar och att du förstår och är införstådd med att följa de villkor som anges häri. Du är införstådd med att endast använda denna produkt i avsett syfte och i enlighet med instruktionerna, direktiven och varningarna som anges i denna produkthandbok samt i enlighet med alla gällande lagar och bestämmelser. Om du inte läser och följer instruktionerna och varningarna som anges här kan det leda till personskador på dig eller andra, eller till skador på produkten eller annan egendom i närheten. Denna produkthandbok, inklusive instruktionerna, direktiven och varningarna samt relaterad information, kan ändras och uppdateras. För uppdaterad produktinformation, besök [documents.domestic.com](http://documents.domestic.com).

## Innehållsförteckning

1	Symbolförklaring	120
2	Säkerhetsanvisningar	121
3	Leveransomfattning	124
4	Avsedd användning	124
5	Funktionsbeskrivning	125
6	Användning	127
7	Rengöring och skötsel	132
8	Garanti	132
9	Felsökning	133
10	Avfallshantering	133
11	Tekniska data	134

## 1 Symbolförklaring



### **VARNING!**

**Säkerhetsanvisning:** Anger en farlig situation som, om den inte kan undvikas, kan leda till döden eller allvarlig personskada.



### **AKTA!**

**Säkerhetsanvisning:** Anger en farlig situation som, om den inte kan undvikas, leder till lindrig eller måttlig personskada.



### **OBSERVERA!**

Anger en situation som, om den inte kan undvikas, kan leda till materiell skada.



**ANVISNING**

Kompletterande information om användning av produkten.

## 2 Säkerhetsanvisningar



**FARA! Om man underlåter att följa de här varningarna blir följden dödsfall eller allvarlig personskada.**

**Risk för dödsfall på grund av elektricitet**

- För båtar: Se till att strömförsörjningen är säkrad med en jordfelsbrytare.
- Ta inte tag i avskalade ledningar med händerna. Detta gäller framför allt vid drift med växelström.
- Kontrollera, innan apparaten tas i drift, att elkabeln och stickkontakten är torra.



**WARNING! Om man underlåter att följa de här varningarna kan följden bli dödsfall eller allvarlig personskada.**

**Risk för dödsfall på grund av elektricitet**

- Använd inte kylapparaten om den uppvisar synliga skador.
- Om kylapparatens elkabel skadas måste den bytas ut för att förhindra säkerhetsrisker.
- Denna kylapparat får endast repareras av härför utbildad personal. Om man utför reparationer på fel sätt kan man utsättas för avsevärda risker.
- Koppla in enheten i uttag med garanterat korrekt anslutning när enheten behöver jordas.

**Brandrisk**

- Kontrollera att elsladden inte har fastnat eller skadats i samband med placering av apparaten.
- Placera inte ut flera bärbara uttag eller bärbara nätaggregat bakom apparaten.
- Se till att ventilationsöppningarna på höljet eller i installationskonstruktionerna är fria från hinder.
- Använd inga mekaniska föremål eller andra medel för att snabba på avfrostningen, förutom om tillverkaren rekommenderar sådana föremål eller medel.

- Skada inte kylkretsen.

### Hälsorisk

- Barn från åtta års ålder, personer med nedsatt fysisk, sensorisk eller mental förmåga, eller personer med bristande erfarenhet och kunskaper får använda den här apparaten förutsatt att de hålls under uppsikt eller om de har fått anvisningar om hur man använder den här apparaten på ett säkert sätt och känner till vilka risker som är förknippade med användningen.
- Barn får inte leka med apparaten.
- Utan uppsikt får barn inte utföra rengörings- eller underhållsarbeten.
- Barn i åldrarna tre till åtta år får lasta in eller ut varor i eller ur kylapparater.

### Explosionsrisk

- Lagra inga ämnen som kan explodera i kylapparaten, som t.ex. sprayburkar med lättantändlig drivgas.



**AKTA! Om man underlåter att följa de här försiktighetsåtgärderna kan följden bli lindrig eller måttlig personskada.**

### Risk för dödsfall på grund av elektricitet

- Koppla bort kylapparaten från strömförsörjningen
  - alltid före rengöring eller underhåll
  - alltid efter användning

### Hälsorisk

Följ de nedanstående anvisningarna så att livsmedlen inte kontamineras:

- Kontrollera om produktens kyleffekt motsvarar kraven för de livsmedel eller mediciner du vill hålla kalla.
- Livsmedel får endast förvaras i originalförpackningarna eller i andra lämpliga behållare.
- Om kylapparaten hålls öppen under lång tid finns det risk att man får en betydande ökning av temperaturen i apparatens fack.
- Rengör med jämna mellanrum ytor som kan komma i kontakt med livsmedel och åtkomliga avloppssystem.

- Om apparaten står tom under lång tid:
  - Stäng av apparaten.
  - Avfrostast apparaten.
  - Rengör och torka apparaten.
  - Lämna locket öppet för att förhindra att det bildas mögel i apparaten.



### **OBSERVERA! Risk för skada**

- Jämför spänningsuppgifterna på typskylten med elförsörjningen på plats.
- Anslut endast kylapparaten på följande sätt:
  - Med en likströmskabeln till fordonets likströmsnät
  - Eller med växelströmsanslutningskabeln till växelströmsförsörjning
- Dra aldrig ut stickkontakten ur uttaget genom att dra i kabeln.
- Om kylapparaten är kopplad till ett likströmsuttag ska du koppla bort kylapparaten och andra förbrukare från fordonsbatteriet innan en snabbbladdare ansluts.
- Om kylapparaten är kopplad till ett likströmsuttag ska du koppla bort kylapparaten eller stänga av den när du stänger av motorn. Annars kan fordonsbatteriet laddas ur.
- Kylapparaten är inte avsedd för transport av frätande material eller material med lösningsmedel.
- Kylapparaten innehåller brännbart cyklopentan och det krävs särskilda rutiner för avfallshanteringen. När kylapparaten har uppnått slutet av livsrytmen ska den lämnas till lämplig återvinningscentral.
- Använd inga elektriska produkter för arbeten inne i kylapparaten. Undantag: produkterna rekommenderas för sådan användning av tillverkaren.
- Ställ inte upp kylapparaten i närheten av öppen eld eller andra värmekällor (värmeelement, starkt solljus, gasspisar osv.).
- **Risk för överhettning!**

Kontrollera att det alltid finns minst 50 mm ventilationsutrymme på kylapparaten samtliga fyra sidor. Kontrollera att det inte finns några föremål i ventilationsutrymmet som skulle kunna hindra luftflödet till kylkomponenterna.

Placera inte kylapparaten i stängda fack eller utrymmen utan luftflöde eller med bara minimalt luftflöde.
- Se till att ventilationsöppningarna inte täcks över.

- Fyll inte innerfacket med vätskor eller is.
- Doppa aldrig ner kylapparaten i vatten.
- Skydda kylapparaten och kablarna mot värme och fukt.
- Apparaten får inte utsättas för regn.

### 3 Leveransomfattning

Mängd	Beskrivning
1	Kylbox med kompressor
1	Likströmskabel
1	Växelströmskabel
1	Bruksanvisning

### 4 Avsedd användning

Kylboxen är avsedd för kylning av livsmedel. Kylboxen kan också användas i fordon. Kylboxen är avsedd för att drivas via ett likströmsuttag i ett fordon eller via ett växelströmsuttag.

Kylboxen kan även användas vid camping.

Kylboxen är avsedd att användas i hushåll eller liknande, som

- Personalkök i affärer, kontor eller andra arbetsmiljöer
- Bondgårdar
- För gäster på hotell, motell och andra typer av boenden
- Miljöer liknande bed&breakfast
- Catering och liknande tillämpningar utan försäljning

Kylboxen är **inte** avsedd för:

- förvaring av frätande, brännande eller lösningsbaserade ämnen

Kylboxen lämpar sig endast för avsedd användning i enlighet med denna bruksanvisning.

Den här manualen informerar om vad som krävs för att installera och/eller använda kylboxen på rätt sätt. Felaktig installation och/eller användning eller felaktigt underhåll kommer leda till att produkten inte fungerar optimalt och riskerar gå sönder.

Tillverkaren åtar sig inget ansvar för personskador eller materiella skador på produkten som uppstår till följd av:

- Felaktig montering eller anslutning, inklusive för hög spänning
- Felaktigt underhåll eller användning av reservdelar som inte är originaldelar från tillverkaren
- Ändringar som utförts utan uttryckligt medgivande från tillverkaren
- Användning för andra ändamål än de som beskrivs i denna bruksanvisning

Dometic förbehåller sig rätten att ändra produktens utseende och specifikationer.

## 5 Funktionsbeskrivning

Kylapparaten både kyler och djupfryser varor.

Kylningsprocessen sker med hjälp av en kylkrets med kompressor som kräver mycket lite underhåll. Med isoleringen, som har skummats på plats, och den kompakta kompressorn får man garanterat bästa möjliga kyleffekt.

Kylapparaten är portabel.

Kylapparaten tål konstant krängning på 30° vid användning på båtar.

### 5.1 Funktioner

- Batterivakt med tre steg, med vars hjälp fordonsbatteriet skyddas, stänger automatiskt av vid låg batterinivå
- Display med temperaturmätare
- Temperaturinställning: Med två knappar i 1 °C-steg (och 2 °F-steg)

## 5.2 Reglage och indikeringskomponenter

Lås för locket: bild **1**, sida 3

Kontrollpanel (bild **2**, sida 3)

Del	Beskrivning	Förklaring
1	ON (PÅ) OFF	Slår på och av kylapparaten när knappen trycks in en till två sekunder
2	POWER	Statusindikering Lysdioden lyser grönt: Kompressorn är på Lysdioden lyser orange: Kompressorn avstängd Lysdioden blinkar orange: Displayen stängs av automatiskt vid låg batterispänning
3	ERROR	Lysdioden blinkar rött: Kylapparaten är på, men inte klar för användning
4	SET	Aktiverar inmatningsläget – Temperaturinställning – Display med Celsius eller Fahrenheit – Inställning av batterivakt
5	–	Display, visar värdena
6	”+”	En tryckning höjer värdet
7	”-”	En tryckning sänker värdet
8	●	<b>Endast MCF60:</b> Om den visas slås innerbelysningen på.

Klämmor (bild **3**, sida 4)

Del	Beskrivning
1	Uttag för växelström
2	Säkringshållare
3	Kåpa för uttag för växelström
4	Kåpa för uttag för likström
5	Uttag för likström

## 6 Användning

### 6.1 Före den första användningen



#### **ANVISNING**

Innan kylapparaten tas i drift ska den, av hygieniska skäl, torkas av in- och utvändigt med en fuktig trasa (se även kapitel "Rengöring och skötsel" på sidan 132).

#### **Välja temperaturenheter**

Temperaturvisningen kan ställas om mellan °Celsius och °Fahrenheit. Gå tillväga på följande sätt:

1. Slå på kylapparaten.
  2. Tryck två gånger på knappen "SET".
  3. Använd knapparna "+" och "-" för att växla mellan Celsius och Fahrenheit.
- ✓ På displayen visas sedan den inställda temperaturenheten i några sekunder. Displayen blinkar flera gånger innan aktuell temperatur visas igen.

### 6.2 Spara energi

- Välj en uppställningsplats med god ventilation som är skyddad mot direkt solljus.
- Låt varm mat svalna innan den läggs in i kylan.
- Öppna inte kylapparaten oftare än nödvändigt.
- Låt inte kylapparaten vara öppen längre än nödvändigt.
- Om kylboxen har en korg: För optimal energiförbrukning ska du placera korgen som den var placerad vid leveransen.
- Kontrollera med jämna mellanrum att lockets tätning sitter korrekt.

### 6.3 Ansluta kylapparaten

Kylapparaten kan drivas med likström (DC) eller växelström (AC).

**OBSERVERA! Risk för sakskador**

Koppla bort kylapparaten och andra förbrukare från fordonsbatteriet innan en snabbatteriladdare ansluts till batteriet. Överspänning kan skada kylapparaten.

Av säkerhetsskäl är kylapparaten utrustad med ett elektroniskt system för att förhindra att polerna omvänds. Vid anslutning till ett batteri skyddas kylapparaten på det här sättet mot kortslutning.

1. Anslut likströmsanslutningskabeln till likspänningsuttaget och koppla det till ett uttag för likström.
2. Anslut växelströmsanslutningskabeln till växelspänningsuttaget och anslut det till växelströmsnätet.
3. Stäng kåporna för de uttag som inte används så att man inte ofrivilligt vidrör uttagen. På det här sättet hamnar inte heller damm, vatten eller smuts i uttagen.



## 6.4 Använda batterivakten

Kylapparaten har en flerstegs batterivakt som skyddar fordonsbatteriet mot urladdning när kylapparaten ansluts till likströmsförsörjningen.

När kylapparaten används utan påslagen tändning i fordonet, stängs kylapparaten av automatiskt om försörjningsspänningen sjunker under ett inställbart värde. Kylapparaten startar så fort fordonsbatteriet har laddats och återkopplingsspänningen uppnås.



### **OBSERVERA! Risk för sakskador**

När batterivakten har stängt av fordonsbatteriet laddas batteriet inte längre fullt. Starta inte många gånger eller använd strömbrukare utan längre laddningsfaser. Kontrollera att fordonsbatteriet laddas igen.

I läget "HIGH" reagerar batterivakten snabbare än i läget "LOW" eller "MED" (se den nedanstående tabellen).

Batterivaktens läge	LOW	MED	HIGH
Frånkopplingsspänning vid 12 V	10,1 V	11,4 V	11,8 V
Omstart spänning vid 12 V	11,1 V	12,2 V	12,6 V
Frånkopplingsspänning vid 24 V	21,5 V	24,1 V	24,6 V
Omstart spänning vid 24 V	23,0 V	25,3 V	26,2 V

Gör på följande sätt för att välja läge för batterivakten:

1. Slå på kylapparaten.
  2. Tryck på knappen "SET"-knappen tre gånger.
  3. Ställ in temperaturvaktens läge med knapparna "+" och "-".
- ✓ På displayen visas det inställda läget i några sekunder. Displayen blinkar flera gånger innan aktuell temperatur visas igen.



### **ANVISNING**

Välj läget "HIGH" för batterivakten om kylapparaten försörjs med hjälp av fordonsbatteriet. Om kylapparaten ansluts till ett förbrukarbatteri räcker läget "LOW" för batterivakten.

## 6.5 Använda kylapparaten



### **OBSERVERA! Risk för sakskador**

Placera kylapparaten enligt bilden (bild **1**, sida 3). Om kylapparaten körs i ett annat läge kan den ta skada.

1. Ställ kylapparaten mot ett fast underlag.
2. Anslut kylapparaten, se kapitel "Ansluta kylapparaten" på sidan 128.



### **OBSERVERA! Varor kan skadas av för låg temperatur!**

Se till att det endast finns objekt i kylapparaten som får kylas till den inställda temperaturen.

3. Håll "ON/OFF"-knappen intryckt i en till två sekunder.
- ✓ "POWER"-lysdioden tänds.
  - ✓ Displayen slås på och den aktuella kyltemperaturen visas.



### **ANVISNING**

Den temperatur som visas är den temperatur som uppmäts mitt i kylutrymmet. De övriga temperaturerna kan avvika från det här värdet.

- ✓ Kylapparaten startar och kyler kylutrymmet.



### **ANVISNING**

Om man använder ett batteri för kylapparaten, stängs displayen automatiskt av om batterispänningen är låg. "POWER"-lysdioden blinkar med orange sken.

Observera följande så att du inte behöver kasta bort livsmedel:

- Temperaturen ska vara så jämn som möjligt. Öppna bara kylapparaten så ofta och så länge som är nödvändigt. Förvara livsmedlen på så sätt att luften kan cirkulera.
- Justera temperaturen efter mängden och typen av livsmedel.
- Livsmedel tar lätt upp eller utsöndrar lukter eller smaker. Livsmedel ska alltid förvaras övertäckta eller i förslutna behållare/flaskor.

## 6.6 Låsa fast kylapparatus lock

1. Lyft upp låset (bild **1**, sida 3) och stäng locket.

2. Släpp upp låset.

✓ Det hörs när låset klickar igen och låser kylapparatens lock.

## 6.7 Ställa in temperaturen

1. Tryck en gång på "SET"-knappen.

2. Ställ in kyltemperaturen med knapparna "+" och "-".

✓ På displayen visas kyltemperaturen i några sekunder. Displayen blinkar flera gånger och sedan visas den aktuella temperaturen igen.

## 6.8 Stänga av kylapparaten

1. Töm kylan.

2. Stäng av kylapparaten.

3. Dra ut anslutningskabeln.

Om kylan inte ska användas under en längre tid:

► Låt locket vara lite öppet. Detta gör att det inte alstras lukt.

## 6.9 Använda innerbelysningen (endast MCF60)

1. Kontrollera att den faktiska temperaturen visas på displayen.

2. Tryck in "-" -knappen för att slå på innerbelysningen.

3. Tryck in "-" -knappen en gång till för att stänga av innerbelysningen.

✓ Den svarta punkten (bild **2** 8, sida 3) i displayens övre vänstra hörn visar om innerbelysningen är på eller av.



### ANVISNING

Efter 30 minuter stängs innerbelysningen av automatiskt.

## 6.10 Avfrosta kylapparaten

Luftfuktigheten kan sätta sig som frost på förångaren eller i kylapparaten.

Detta gör att kyleffekten minskar. Frosta då av kylapparaten så fort som möjligt.

**OBSERVERA! Risk för skada!**

Använd inte hårda eller spetsiga verktyg för att ta bort is eller lossa på fastfrosna föremål.

Avfrosta:

1. Ta ut kylapparatens innehåll.
2. Förvara dem vid behov i en annan kylapparat så att de förblir kalla.
3. Stänga av kylapparaten.
4. Låt locket vara öppet.
5. Torka bort avfrostningsvattnet.

## 6.11 Byta säkringen

- Byt säkringen (8 A 32 V) enligt instruktioner på bilden (bild **4**, sida 4).

## 7 Rengöring och skötsel

**OBSERVERA! Risk för skada**

- Rengör aldrig kylapparaten under rinnande vatten eller i diskvatten.
- Använd inga frätande rengöringsmedel eller hårda föremål vid rengöring, då dessa kan skada kylapparaten.

- Rengör emellanåt kylanordningen in- och utvändigt med en fuktig trasa.
- Kontrollera att luftnings-/ventilationsöppningarna är rena från damm och annat smuts. På så kan värmen avledas vid användning och produkten skadas inte.

## 8 Garanti

Den lagstadgade garantitiden gäller. Kontakta din återförsäljare eller tillverkarens avdelningskontor i ditt land (se [dometic.com/dealer](http://dometic.com/dealer)) om produkten är defekt.

Vid reparations- och garantiärenden ska följande dokument skickas med när du returnerar produkten:

- En kopia på fakturan med inköpsdatum

- En reklamationsbeskrivning eller felbeskrivning

Observera att självständiga eller icke professionella reparationer kan påverka säkerheten och leda till att garantin blir ogiltig.

## 9 Felsökning

Fel	Möjlig orsak	Lösning
Kylapparaten fungerar inte, "POWER"-LYSDIODEN lyser inte.	Det finns ingen spänning i fordonets likströmsuttag.	På de flesta fordon finns det ingen spänning i uttaget för likström om tändningen inte har slagits på.
Kylapparaten kylar inte (kontakten är insatt, lysdioden "POWER" lyser).	Kompressorn defekt.	Den här typen av reparationer kan endast utföras hos en auktoriserad kundservice.
Kylapparaten kylar inte (kontakten är insatt, lysdioden "POWER" blinkar med orange sken, displayen är avstängd).	Fordonsbatteriet har för låg spänning.	Kontrollera fordonsbatteriet och ladda det vid behov.
Vid drift med likströmsuttaget: Tändningen är påslagen men kylapparaten fungerar inte och "POWER"-LYSDIODEN lyser inte.	Uttaget för likström är smutsigt. Det ger dålig elektrisk kontakt.	Om kylapparaten stickkontakt blir mycket varm i uttaget för likström, måste antingen uttaget för likström rengöras eller så är stickkontakten möjligtvis inte korrekt ansluten.
	Likströmskontaktens säkring har gått.	Byt säkringen (8 A) i likströmskontakten, se kapitel "Byta säkringen" på sidan 132.
	Fordonets säkring har gått.	Byt säkringen för fordonets likströmsuttag (vanligtvis 15 A). Se fordonets bruksanvisning.
På displayen visas ett felmeddelande (t.ex. "Err1") och kylapparaten kylar inte.	Kylapparaten har stängts av på grund av en intern driftstörning.	Reparationer får endast utföras på en auktoriserad reparationscentral.

## 10 Avfallshantering

**Återvinning av produkter med icke-utbytbara batterier, laddningsbara batterier eller ljuskällor**



► Om produkten innehåller icke-utbytbara batterier, laddningsbara batterier eller ljuskällor behöver du inte avlägsna dem före kassering.



► När produkten slutgiltigt tas ur bruk: Informera dig om gällande bestämmelser hos närmaste återvinningscentral eller hos återförsäljaren.

► Produkten kan kasseras utan avgift.



## Återvinning av förpackningsmaterial



► Lämna om möjligt förpackningsmaterialet till återvinning.

## 11 Tekniska data

	MCF32 AC/DC	MCF40 AC/DC	MCF60 AC/DC
Anslutningsspänning:	12/24 V $\overline{=}$ 100–240 V $\sim$ , 50/60 Hz		
Effektförbrukning:	8 A (12 V $\overline{=}$ ) 4 A (24 V $\overline{=}$ ) 2.0 – 1.0 A (100 – 240 V $\sim$ )		6 A (12 V $\overline{=}$ ) 3 A (24 V $\overline{=}$ ) 1.0 – 0.4 A (100 – 240 V $\sim$ )
Kyleffekt:	+20 °C till –10 °C (+68 °F till +14 °F)		
Total volym:	31 l	38 l	58 l
Klimatklass:	N		
Omgivningstemperatur:	+16 °C till +32 °C		
Köldmediemängd:	40 g	42 g	58 g
CO <sub>2</sub> motsvarande:	0,057 t	0,060 t	0,083 t
Global uppvärmningspotential (GWP):	1430		
Mått (L x B x H):	584 x 365 x 407 mm	584 x 365 x 446 mm	680 x 440 x 470 mm
Vikt:	11,4 kg	11,5 kg	18,4 kg

	MCF32 AC/DC	MCF40 AC/DC	MCF60 AC/DC
Provning/certifikat:			
			



### ANVISNING

Om omgivningstemperaturen överstiger +32 °C (+90 °F) går det inte att uppnå minimitemperaturen.

Kylkretsloppet innehåller R134a.

Innehåller fluorerade växthusgaser.

Kylenheten är hermetiskt tillsluten.

Vennligst les disse instruksjonene nøye og følg alle instruksjoner, retningslinjer og advarsler som er inkludert i denne produktveiledningen for å sikre at du installerer, bruker og vedlikeholder produktet ordentlig til enhver tid. Disse instruksjonene MÅ følge med dette produktet.

Ved å bruke dette produktet bekrefter du at du har lest alle instruksjoner, retningslinjer og advarsler nøye, og at du forstår og aksepterer å overholde betingelsene og vilkårene slik de er presentert her. Du godtar å bruke dette produktet kun til tiltenkt formål og anvendelse, og i samsvar med instruksjonene, retningslinjene og advarslene slik de er presentert i denne produktveiledningen, så vel som i samsvar med alle gjeldende lovbestemmelser og forskrifter. Hvis instruksjonene og advarslene som er presentert her, ikke blir lest og fulgt, kan dette resultere i personskader hos deg selv eller andre, skade på produktet eller skade på annen eiendom i nærheten. Denne produktveiledningen, inkludert instruksjonene, retningslinjene og advarslene, samt relatert dokumentasjon, kan være underlagt endringer og oppdateringer. For oppdatert produktinformasjon, se [documents.dometic.com](https://documents.dometic.com).

## Innhold

1	Symbolforklaring . . . . .	136
2	Sikkerhetsregler . . . . .	137
3	Leveringsomfang . . . . .	140
4	Tiltenkt bruk . . . . .	140
5	Funksjonsbeskrivelse . . . . .	141
6	Betjening . . . . .	143
7	Rengjøring og vedlikehold . . . . .	148
8	Garanti . . . . .	148
9	Feilretting . . . . .	149
10	Avhending . . . . .	149
11	Tekniske spesifikasjoner . . . . .	150

## 1 Symbolforklaring



### ADVARSEL!

**Sikkerhetsregel:** Kjennetegner en farlig situasjon som - dersom den ikke unngås - kan resultere i alvorlige personskader, eventuelt med døden til følge.



### FORSIKTIG!

**Sikkerhetsregel:** Kjennetegner en farlig situasjon som - dersom den ikke unngås - kan resultere i mindre til moderate personskader.



**PASS PÅ!**

Kjennetegner en situasjon som - dersom den ikke unngås - kan resultere i materielle skader.

**MERK**

Ytterligere informasjon om betjening av produktet.

## 2 Sikkerhetsregler



**FARE! Manglende overholdelse av disse advarslene resulterer i alvorlige personskader, eventuelt med døden til følge.**

**Fare for elektrisk støt**

- For båter: Ved nettdrift må apparatet være sikret via en jordfeilbryter.
- Ikke berør blanke ledninger med bare hender. Dette gjelder spesielt ved drift fra vekselstrømnettet.
- Sikre at strømkabelen og støpselet er tørre før apparatet startes opp.



**ADVARSEL! Manglende overholdelse av disse advarslene kan resultere i alvorlige personskader, eventuelt med døden til følge.**

**Fare for elektrisk støt**

- Kjøleapparatet må ikke tas i bruk hvis det har synlige skader.
- Hvis denne kjøleenhetens strømkabel er skadd må den erstattes for å forhindre sikkerhetsrisikoer.
- Reparasjoner på dette kjøleapparatet må kun utføres av kvalifiserte fagfolk. Utilstrekkelige reparasjoner kan medføre betydelige farer.
- Plugg apparatet til kontakter som sikrer en ordentlig forbindelse, spesielt når apparatet trenger å jordes.

**Brannfare**

- Ved posisjonering av apparatet må det sørges for at tilførselsledningen ikke sitter fast eller skades.
- Ikke plasser flere mobile strømkontakter eller mobile strømforsyninger bak på apparatet.

- Hold lufteråpningene på apparatet eller i innbyggingskonstruksjonen fri for hindringer.
- Bruk ikke noen mekaniske gjenstander eller andre midler for å framskynde tineprosessen, unntatt når de er anbefalt for dette av produsenten.
- Unngå å skade kuldekretsløpet.

### Helsefare

- Dette apparatet kan brukes av barn fra 8 år og oppover og personer med reduserte fysiske, sensoriske eller mentale evner eller som mangler erfaring og kunnskap, hvis de er under oppsyn eller har fått veiledning i hvordan apparatet brukes på en forsvarlig måte og forstår hvilke farer det innebærer.
- Barn må ikke leke med apparatet.
- Rengjøring og vedlikehold skal ikke utføres av barn uten at de er under oppsyn.
- Barn i alderen 3–8 år får lov til å laste og losse kjøleapparater.

### Ekspløsjonsfare

- Ikke lagre eksplosjonsfarlige stoffer som f.eks. spraybokser med antennelig drivgass i kjøleapparatet.



**FORSIKTIG! Manglende overholdelse av disse forsiktighetsvarslene kan resultere i mindre til moderate personskader.**

### Fare for elektrisk støt

- Koble kjøleapparatet fra strømforsyningen.
  - Før rengjøring og vedlikehold
  - Etter hver bruk

### Helsefare

For å unngå at matvarene blir fordervet må følgende instruksjoner respekteres:

- Kontroller om apparatets kjøleeffekt oppfyller kravene til næringsmidlene eller medikamentene du ønsker å kjøle.
- Næringsmidler må oppbevares i originalforpakning eller i egnede beholdere.
- Det å åpne kjøleapparater for en lengre periode kan føre til en vesentlig økning av temperaturen i enhetens rom.
- Overflater som kan komme i kontakt med matvarer og tilgjengelige deler av dreneringssystemet må rengjøres regelmessig.

- Hvis enheten blir værende tom over lengre tid:
  - Slå av apparatet.
  - Avrim apparatet.
  - Rengjør og tørk apparatet.
  - La lokket være åpent for å unngå muggdannelse inne i apparatet.



### **PASS PÅ! Fare for skader**

- Kontroller at spenningsspesifikasjonene på merkeskiltet tilsvarer den tilgjengelige strømtilførselen.
- Koble kun til kjøleapparatet på følgende måte:
  - Med likestrømtilkoblingskabelen til et likestrømsstrømuttak i kjøretøyet
  - Eller med vekselstrømtilkoblingskabelen til et vekselstrømuttak
- Trekk aldri ut støpselet fra stikkontakten etter kabelen.
- Hvis kjøleapparatet er koblet til en likestrømforsyning, kobler du kjøleapparatet og andre forbrukere fra batteriet før du kobler til hurtigladeren.
- Hvis kjøleapparatet er koblet til en likestrømforsyning, kobler du fra kjøleapparatet eller slår det av når du skrur av motoren. Ellers kan kjøretøybatteriet lades ut.
- Kjøleapparatet er ikke egnet for transport av etsende eller løsemiddelholdige stoffer.
- Isolasjonen av kjøleapparatet inneholder antenkelig cyklopentan og krever en spesiell bortskaffingsprosess. Lever kjøleenheten på slutten av sin levetid til egnet resirkuleringsstasjon.
- Ikke bruk elektriske apparater inne i kjøleapparatet, med mindre de anbefales av produsenten for formålet.
- Ikke plasser kjøleapparatet i nærheten av åpen ild eller andre varmekilder (radiatorer, direkte sollys, gassovner osv.).
- **Fare for overopphetning!**

Se til at det finnes minimum 50 mm ventilasjon på alle fire sider av kjøleapparatet. Hold ventilasjonsområdet fritt for eventuelle objekter som kunne begrense luftstrømmen til kjølekomponentene.

Ikke plasser kjøleapparatet i lukkede rom eller områder med ingen eller minimal luftstrøm.
- Pass på at lufteåpningene ikke blir blokkert.

- Ikke fyll den indre beholderen med is eller væsker.
- Ikke dykk kjøleapparatet ned i vann.
- Beskytt kjøleapparatet og kablene mot varme og fuktighet.
- Apparatet må ikke utsettes for regn.

### 3 Leveringsomfang

Antall	Beskrivelse
1	Kompressorkjøleboks
1	Likestrøm-tilkoblingskabel
1	Vekselstrøm-tilkoblingskabel
1	Bruksanvisning

### 4 Tiltenkt bruk

Kjøleboksen er beregnet på nedkjøling av matvarer. Kjøleboksen er også egnet til bruk på kjøretøyer. Kjøleboksen er beregnet for drift med en likestrømstikkontakt i kjøretøy eller fra en vekselstrømforsyning.

Kjøleboksen er også egnet for campingbruk.

Kjøleboksen er ment for bruk i husholdningen og lignende anvendelser som for eksempel

- personalkjøkken i butikker, kontorer og andre arbeidsomgivelser
- herregårder
- hoteller, moteller og andre bomiljøer
- Bed & Breakfast-steder
- catering og lignende virksomheter

Kjøleboksen er **ikke** egnet for:

- oppbevaring av korrosive, kaustiske stoffer eller stoffer som inneholder løsemidler

Denne kjøleboksen er kun egnet for det tiltenkte formålet og anvendelsen i samsvar med disse instruksjonene.

Denne håndboken gir informasjon som er nødvendig for en ordentlig installasjon og/eller drift av kjøleboksen. Dårlig installasjon og/eller upassende drift eller vedlikehold vil resultere i en utilfredsstillende ytelse og en mulig svikt.

Produsenten påtar seg intet ansvar for personskader eller materielle skader på produktet som følge av:

- Ikke korrekt montering eller tilkobling, inkludert for høy spenning
- Ikke korrekt vedlikehold eller bruk av reservedeler foruten de originale reservedelene som leveres av produsenten
- Endringer på produktet uten at det er gitt uttrykkelig godkjenning av produsenten
- Bruk til andre formål enn det som er beskrevet i denne håndboken

Dometic forbeholder seg rettigheten til å endre produktet ytre og produktspesifikasjoner.

## 5 Funksjonsbeskrivelse

Kjøleapparatet kan avkjøle varer og holde dem kalde, samt dypfryse varer.

Kjølingen skjer ved hjelp av et kjølekretsløp med kompressor med minimalt vedlikeholdsbehov. Den innskummede isolasjonen og den kompakte kompressoren sikrer optimal kjøling.

Kjøleapparatet er egnet for mobil bruk.

Ved bruk i båter tåler kjøleboksen en konstant krenkning på 30°.

### 5.1 Funksjonsomfang

- Trenivå-batterivakt for beskyttelse av kjøretøybatteriet kobler automatisk ut ved lav batterispenning
- Display med temperaturindikator
- Temperaturinnstilling: Med to taster i trinn på 1 °C (2 °F)

## 5.2 Drifts- og visningselementer

Sperre for lokk: fig. **1** 1, side 3

Betjeningspanel (fig. **2**, side 3)

Element	Beskrivelse	Forklaring
1	ON OFF	Slår kjøleboksen på eller av når knappen trykkes inn ett til to sekunder
2	POWER	Statusindikasjon LED-lampen lyser grønt: Kompressoren er på LED-lampen lyser oransje: Kompressoren er av LED-lampen blinker oransje: Display slått av automatisk på grunn av lav batterispenning
3	FEIL	LED-lampen blinker rødt: Kjøleapparatet er slått på, men ikke driftsklart
4	SET	Velger innleggingsmodus - Temperaturinnstilling - Celsius/Fahrenheit-visning - Still inn batterivakten
5	–	Display, viser verdier
6	«+»	Trykk én gang for å øke verdien
7	«-»	Trykk én gang for å redusere verdien
8	●	<b>Kun MCF60:</b> Hvis denne vises, er den innvendige belysningen slått på.

**Kontakter (fig. 3, side 4)**

Element	Beskrivelse
1	Vekselstrømkontakt
2	Sikringsholder
3	Deksel til vekselstrømkontakt
4	Deksel til likestrømkontakt
5	Likestrømkontakt

## 6 Betjening

### 6.1 Før første gangs bruk

**MERK**

Før du starter det nye kjøleboksen for første gang, må du av hygieniske grunner rengjøre den på innsiden og utsiden med en fuktig klut (se også kapittel «Rengjøring og vedlikehold» på side 148).

#### Velge temperaturenheter

Du kan velge å vise temperaturen enten i °Celsius eller Fahrenheit. Gå frem på følgende måte:

1. Slå på kjøleboksen.
  2. Trykk to ganger på SET-knappen.
  3. Bruk knappene «+» og «-» for å velge Celsius eller Fahrenheit.
- ✓ Displayet viser de innstilte temperaturenhetene i noen sekunder. Displayet blinker noen ganger, før det går tilbake til visning av aktuell temperatur.

### 6.2 Spare strøm

- Velg et sted som har god ventilasjon, og som er beskyttet mot direkte solstråler.
- Kjøl ned varme matvarer før du setter dem inn i kjøleboksen for å holde dem kjølige.
- Ikke åpne kjøleboksen oftere enn nødvendig.

- Ikke la kjøleboksen stå åpen lenger enn nødvendig.
- Hvis kjøleboksen har en kurv: For et optimalt strømforbruk plasserer du kurven i henhold til dens posisjon ved levering.
- Kontroller regelmessig at lokketetningen fortsatt passer riktig.

### 6.3 Koble til kjøleboksen

Kjøleboksen kan drives med likespenning eller vekselspanning.



#### **PASS PÅ! Fare for skader**

Koble fra kjøleboksen og andre forbrukere fra kjøretøybatteriet før du kobler kjøretøybatteriet til en hurtiglader. Overspenning kan skade elektronikken i kjøleapparatet.

Av sikkerhetshensyn er kjøleapparatet utstyrt med et elektronisk system som forhindrer feil polaritet. Dette beskytter kjøleapparatet mot kortslutninger ved tilkobling til et batteri.

1. Plugg likestrømkabelen inn i likespenningskontakten, og koble den til likestrømutgangen.
2. Plugg vekselstrømkabelen inn i vekselspenningskontakten, og koble den til vekselstrømnettet.
3. Lukk dekslene på kontakter som ikke er i bruk for å forhindre berøring av kontaktene. Dette forhindrer også at støv, vann og smuss kommer inn i kontakten.



## 6.4 Bruk av batterivakten

Kjøleboksen er utstyrt med en flertrinns batterivakt som beskytter kjøretøybatteriet mot for dyp utlading når kjøleboksen er koblet til likestrømforsyning.

Hvis kjøleapparatet brukes i kjøretøyet mens tenningen er slått av, kobles kjøleapparatet ut automatisk når forsyningsspenningen faller under en innstilt verdi. Kjøleboksen slår seg automatisk på igjen straks gjeninnkoblingsspenningen nås ved at kjøretøybatteriet lades opp.



### PASS PÅ! Fare for skader

Når kjøretøybatteriet slås av via batterivakten, vil det ikke lenger lades helt opp. Unngå å starte flere ganger eller å bruke strømforbrukere uten lengre oppladninger. Sørg for å lade opp kjøretøybatteriet igjen.

I modusen «HIGH» reagerer batterivakten raskere enn i trinnene «LOW» og «MED» (se tabellen nedenfor).

Batterivakt-modus	LOW	MED	HIGH
Utkoblingsspenning ved 12 V	10,1 V	11,4 V	11,8 V
Gjenstartsspenning ved 12 V	11,1 V	12,2 V	12,6 V
Utkoblingsspenning ved 24 V	21,5 V	24,1 V	24,6 V
Gjenstartsspenning ved 24 V	23,0 V	25,3 V	26,2 V

Gå frem på følgende måte for å velge batterivaktmodus:

1. Slå på kjøleapparatet.
  2. Trykk tre ganger på «SET»-knappen.
  3. Med knappene «+» og «-» stiller du inn batterivaktmodus.
- ✓ Displayet viser innstilt modus i noen sekunder. Displayet blinker noen ganger, før det går tilbake til visning av aktuell temperatur.



### MERK

Når kjøleapparatet forsynes fra kjøretøybatteriet, velger du batterivaktmodusen «HIGH». Hvis kjøleapparatet er tilkoblet et forsyningsbatteri, er batterivaktmodusen «LOW» tilstrekkelig.

## 6.5 Bruk av kjøleboksen



### **PASS PÅ! Fare for skader**

Plasser kjøleboksen som vist (fig. **1**, side 3). Hvis kjøleboksen brukes i en annen posisjon, kan det bli ødelagt.

1. Plasser kjøleboksen på et fast underlag.
2. Rengjør kjøleboksen (se kapittel «Koble til kjøleboksen» på side 144).



### **PASS PÅ! Fare på grunn av for lav temperatur!**

Pass på at gjenstander som plasseres i kjøleapparatet tåler nedkjøling til innstilt temperatur.

3. Trykk på knappen «ON/OFF» i mellom ett og to sekunder.
- ✓ «POWER»-LED-en lyser.
  - ✓ Displayet slår seg på og indikerer den aktuelle kjøletemperaturen.



### **MERK**

Temperaturen som vises er fra midt i det innvendige rommet. Temperaturen på andre steder kan avvike fra dette.

- ✓ Kjøleskapet starter nedkjøling av det innvendige rommet.



### **MERK**

Ved drift med batteri slås displayet av automatisk hvis batterispenningen er lav. LED-lampen «POWER» blinker oransje.

For å unngå matsvinn, skal du gjøre følgende:

- Hold temperatursvingningen så lav som mulig. Åpne kjøleapparatet bare så ofte og så lenge som nødvendig. Lagre matvarene slik at luften kan sirkulere godt.
- Juster temperaturen etter mengde og type matvarer.
- Matvarer kan enkelt absorbere eller frigi lukt eller smak. Oppbevar alltid matvarene tildekket eller i lukkede beholdere/flasker.

## 6.6 Feste lokket på kjøleboksen

1. Løft sperren (fig. **1** 1, side 3) og lukk lokket.
  2. Slipp opp sperren.
- ✓ Man hører at sperren smekker på plass og sikrer lokket på kjøleapparatet.

## 6.7 Temperaturinnstilling

1. Trykk én gang på «SET»-knappen.
  2. Velg kjøletemperatur med knappene «+» og «-».
- ✓ Kjøletemperaturen vises på displayet i noen sekunder. Displayet blinker noen ganger, og deretter vises den aktuelle temperaturen igjen.

## 6.8 Slå av kjøleboksen

1. Tøm kjøleapparatet.
2. Slå av kjøleapparatet.
3. Trekk ut tilkoblingskabelen.

Når kjøleapparatet ikke skal brukes på lang tid:

- La lokket stå litt åpent. Dette forhindrer luktdannelse.

## 6.9 Bruk av den innvendige belysningen (kun MCF60)

1. Påse at displayet viser den aktuelle temperaturen.
  2. Trykk på knappen «→» for å slå på den innvendige belysningen.
  3. Trykk på knappen «←» igjen for å slå av den innvendige belysningen.
- ✓ Den svarte prikken (fig. **2** 8, side 3) i det øvre venstre hjørnet i displayet indikerer om den innvendige belysningen er slått på eller av.



### MERK

Den innvendige belysningen slås av automatisk etter 30 minutter.

## 6.10 Avriming av kjøleboksen

Luftfuktighet kan fryse til rim inne i kjøleapparatet eller på fordampere. Dette reduserer kjøleeffekten. Avrim kjøleapparatet til riktig tid for å unngå dette.

**PASS PÅ! Fare for skader!**

Bruk aldri harde eller spisse redskaper for å fjerne is eller for å løsne fastfrosne gjenstander.

Gå fram på følgende måte for å avrime kjøleapparatet:

1. Ta ut innholdet fra kjøleapparatet.
2. Hvis nødvendig, plasser dem i et annet kjøleapparat, slik at de holder seg kjølige.
3. Slå av kjøleapparatet.
4. La lokket stå åpent.
5. Tørk av det opptinte vannet.

## 6.11 Skifte sikring

- Bytt ut sikringen (8 A, 32 V) slik som vist (fig. **4**, side 4).

# 7 Rengjøring og vedlikehold

**PASS PÅ! Fare for skader**

- Apparatet må aldri rengjøres under rennende vann eller i oppvaskvann.
- Ikke bruk sterke vaskemidler eller harde gjenstander til rengjøring, da det kan skade kjøleskapet.

- Rengjør kjøleapparatet innvendig og utvendig fra tid til annen med en fuktig klut.
- Påse at ventilasjonsåpningene på apparatet er fri for støv og forurensinger, slik at varmen som oppstår under drift kan ledes bort og apparatet ikke tar skade.

# 8 Garanti

Lovmessig garantitid gjelder. Hvis produktet er defekt, ta kontakt med forhandleren eller produsentens filial i landet (se [dometic.com/dealer](http://dometic.com/dealer)).

Ved henvendelser vedrørende reparasjon eller garanti, må du sende med følgende dokumentasjon:

- Kopi av kvitteringen med kjøpsdato

- Årsak til reklamasjonen eller beskrivelse av feilen

Vær oppmerksom på at reparasjoner som utføres selv, eller som ikke utføres på en profesjonell måte, kan gå ut over sikkerheten og føre til at garantien blir ugyldig.

## 9 Feilretting

Problem	Mulig årsak	Løsningsforslag
Kjøleapparatet fungerer ikke, LED-lampen «POWER» lyser ikke.	Det er ingen spenning på likestrømsstikkkontakten i kjøretøyet.	I de fleste kjøretøyer må tenningen være på for at likestrømsstikkkontakten skal ha spenning.
Kjøleapparatet kjøler ikke (støpslet er pluggget inn, lysdioden «POWER» lyser).	Kompressoren er defekt.	Dette kan kun repareres av en godkjent kundeservicebedrift.
Kjøleapparatet kjøler ikke (støpslet er pluggget inn, LED-en «POWER» blinker oransje, displayet er slått av).	For lav spenning i kjøretøybatteriet.	Sjekk kjøretøybatteriet og lad det opp etter behov.
Ved drift fra likestrømsstikkontakt: Tenningen er på, kjøleapparatet virker ikke og LED-lampen «POWER» lyser ikke.	Likestrømsstikkontakten er tilsmusset. Dette fører til dårlig elektrisk kontakt. Sikringen i likestrømspluggen har gått.	Hvis pluggen til kjøleapparatet blir svært varm i likestrømsstikkontakten, må enten stikkkontakten rengjøres, eller så er pluggen muligens ikke korrekt montert. Bytt sikringen (8 A) til likestrømsstøpslet, se kapittel «Skifte sikring» på side 148.
	Kjøretøysikringen har gått.	Skift ut sikringen for likestrømuttaket i bilen (vanligvis 15 A). Se håndboken for kjøretøyet.
Displayet viser en feilmelding (f.eks. «Err1») og kjøleboksen kjøler ikke.	Kjøleboksen er slått av pga. en intern feil.	Dette kan kan kun repareres ved et autorisert verksted.

## 10 Avhending

**Resirkulering av produkter med ikke-erstattbare batterier, oppladbare batterier eller lyskilder**



► Hvis produkter inneholder ikke-erstattbare batterier, oppladbare batterier eller lyskilder, trenger du ikke fjerne dem før avhending.



- Hvis du ønsker å avfallsbehandle produktet, må du rådføre deg med nærmeste gjenvinningsstasjon eller din faghandler om hvordan du kan gjøre dette i overensstemmelse med gjeldende deponeringsforskrifter.
- Produktet kan avhendes gratis.



## Resirkulering av emballasje



- Lever emballasje til resirkulering så langt det er mulig.

# 11 Tekniske spesifikasjoner

	MCF32 AC/DC	MCF40 AC/DC	MCF60 AC/DC
Tilkoblingsspenning:	12/24 V=== 100–240 V~, 50/60 Hz		
Effektforbruk:	8 A (12 V===) 4 A (24 V===) 2.0 – 1.0 A (100 – 240 V~)		6 A (12 V===) 3 A (24 V===) 1.0 – 0.4 A (100 – 240 V~)
Kjøleeffekt:	+20 °C til -10 °C (+68 °F til +14 °F)		

	MCF32 AC/DC	MCF40 AC/DC	MCF60 AC/DC
Samlet kapasitet:	31 l	38 l	58 l
Klimaklasse:	N		
Omgivelsestemperatur:	+16 °C til +32 °C		
Kjølemiddelmengde:	40 g	42 g	58 g
CO <sub>2</sub> -ekvivalent:	0,057 t	0,060 t	0,083 t
GWP-verdi:	1430		
Mål (L x B x H):	584 x 365 x 407 mm	584 x 365 x 446 mm	680 x 440 x 470 mm
Vekt:	11,4 kg	11,5 kg	18,4 kg
Test/sertifikater:			
			

**MERK**

Hvis omgivelsestemperaturen er over +32 °C (+90 °F) kan ikke minimumstemperaturen oppnås.

Kjølekretsløpet inneholder R134a.

Dette produktet inneholder fluoriserte drivhusgasser.

Kjøleenheten er hermetisk lukket.

Lue nämä ohjeet huolellisesti ja noudata kaikkia tämän tuotteen käyttöohjeissa annettuja ohjeita, määräyksiä ja varoituksia. Näin varmistat, että tuotteen asennus, käyttö ja huolto sujuu aina oikein. Näiden ohjeiden TÄYTYY jäädä tuotteen yhteyteen.

Käyttämällä tuotetta vahvistat lukeneesi kaikki ohjeet, määräykset ja varoitukset huolellisesti ja että ymmärrät ja hyväksyt tässä annetut ehdot. Sitoudut käyttämään tuotetta ainoastaan sen käyttötarkoitukseen ja ilmoitetuissa käyttökohteissa ja noudattaen tässä tuotteen käyttöohjeessa annettuja ohjeita, määräyksiä ja varoituksia sekä voimassa olevia lakeja ja määräyksiä. Tässä annettujen ohjeiden ja varoitusten lukematta ja noudattamatta jättäminen voi johtaa omaan tai muiden loukkaantumiseen, tuotteen vaurioitumiseen tai muun ympärillä olevan omaisuuden vaurioitumiseen. Tähän tuotteen käyttöohjeeseen, ohjeisiin, määräyksiin ja varoituksiin sekä oheisdokumentteihin voidaan tehdä muutoksia ja niitä voidaan päivittää. Katso ajantasaiset tuotetiedot osoitteesta [documents.dometic.com](http://documents.dometic.com).

## Sisältö

1	Symbolien selitykset . . . . .	152
2	Turvallisuusohjeet . . . . .	153
3	Toimituskokonaisuus . . . . .	156
4	Käyttötarkoitus . . . . .	156
5	Toimintakuvaus . . . . .	157
6	Käyttö . . . . .	159
7	Puhdistus ja hoito . . . . .	164
8	Takuu . . . . .	164
9	Vianetsintä . . . . .	165
10	Hävittäminen . . . . .	165
11	Tekniset tiedot . . . . .	166

## 1 Symbolien selitykset



### **VAROITUS!**

**Turvallisuusohjeet:** viittaavat vaaralliseen tilanteeseen, joka voi johtaa kuolemaan tai vakavaan loukkaantumiseen, jos ohjeita ei noudateta.



### **HUOMIO!**

**Turvallisuusohjeet:** viittaavat vaaralliseen tilanteeseen, joka voi johtaa lievään tai kohtalaiseen loukkaantumiseen, jos ohjeita ei noudateta.



**HUOMAUTUS!**

viittaavat tilanteeseen, joka voi johtaa esinevahinkoon, jos ohjeita ei noudateta.

**OHJE**

Tuotteen käyttöä koskevia lisätietoja.

## 2 Turvallisuusohjeet



**VAARA! Näiden varoitusten noudattamatta jättäminen johtaa kuolemaan tai vakavaan vammaan.**

**Sähköiskun vaara**

- Veneissä: Huolehdi verkkokäytössä ehdottomasti siitä, että virransyöttö on suojattu FI-kytkimellä.
- Älä kosketa avojohtimia koskaan paljain käsin. Tämä koskee ennen kaikkea laitteen käyttöä vaihtovirtaverkkoon yhdistettynä.
- Huolehdi ennen laitteen käyttöönottoa siitä, että johto ja pistoke ovat kuivia.



**VAROITUS! Näiden varoitusten noudattamatta jättäminen voi johtaa kuolemaan tai vakavaan vammaan.**

**Sähköiskun vaara**

- Kylmälaitetta ei saa ottaa käyttöön, jos siinä on näkyviä vaurioita.
- Jos tämän jäähdytyslaitteen virtajohto on vioittunut, se täytyy vaihtaa vaarojen välttämiseksi.
- Ainoastaan pätevät ammattilaiset saavat korjata tätä kylmälaitetta. Väärin tehdyistä korjauksista voi aiheutua vakavia vaaroja.
- Liitä laite pistorasiaan, jolla liitäntä on varmasti tukeva, etenkin jos laite täytyy maadoittaa.

**Palovaara**

- Varmista, että virtajohto ei juutu kiinni eikä vaurioidu sijoittaesasi laitetta paikalleen.
- Älä sijoita siirrettäviä pistorasialistoja tai siirrettäviä virtalähteitä laitteen taakse.

- Pidä laitekotelon tai asennusrakenteiden ilmanvaihtoaukot vapaina esteistä.
- Älä käytä mitään mekaanisia esineitä tai muita keinoja sulatusprosessin nopeuttamiseen paitsi, jos valmistaja suosittelee niiden käyttämistä.
- Älä vahingoita kylmäainekiertoa.

### **Terveysvaara**

- Tätä laitetta voivat käyttää valvonnan alaisuudessa myös vähintään 8-vuotiaat lapset samoin kuin henkilöt, joiden fyysiset, aistinvaraiset tai henkiset kyvyt ovat rajoittuneet tai joilta puuttuu laitteen käytön vaatima kokemus tai tietämys, mikäli edellä mainittuja henkilöitä on opastettu käyttämään laitetta turvallisesti ja mikäli henkilöt ymmärtävät laitteen käyttöön liittyvät riskit.
- Lapset eivät saa leikkiä laitteella.
- Lapset eivät saa ilman valvontaa puhdistaa laitetta eivätkä ryhtyä käyttäjälle sallittuihin kunnossapitotöihin.
- 3 – 8-vuotiaat lapset saavat sekä sijoittaa tuotteita kylmälaitteisiin että noutaa tuotteita sieltä.

### **Räjähdyksivaara**

- Älä säilytä kylmälaitteessa mitään räjähdysalttiita aineita kuten suihkepurkkeja, joissa on syttyvää ponneainetta.



**HUOMIO! Näiden varoitusten noudattamatta jättäminen voi johtaa vähäiseen tai kohtalaiseen vammaan.**

### **Sähköiskun vaara**

- Irrota kylmälaite virtalähteestä
  - ennen puhdistusta tai huoltoa
  - aina käytön jälkeen

### **Terveysvaara**

Noudata seuraavia ohjeita elintarvikkeiden pilaantumisen estämiseksi:

- Tarkista, vastaako laitteen jäähdytysteho niiden elintarvikkeiden tai lääkkeiden vaatimuksia, joita haluat säilyttää viileässä.
- Elintarvikkeita saa säilyttää vain alkuperäispakkauksissa tai tarkoitukseen sopivissa astioissa.
- Kylmälaitteen avaaminen pitkiksi ajoiksi voi merkittävästi nostaa lämpötilaa laitteen lokeroissa.

- Puhdista säännöllisesti pinnat, jotka voivat joutua kosketuksiin elintarvikkeiden ja suojaamattomien viemärijärjestelmän osien kanssa.
- Jos laite jätetään tyhjäksi pitkäksi ajaksi:
  - Kytke laite pois päältä.
  - Sulata laite.
  - Puhdista ja kuivaa laite.
  - Jätä kansi auki, jotta laitteen sisälle ei pääse muodostumaan homeita.



### **HUOMAUTUS! Vahingonvaara**

- Varmista, että tyyppitietojen jännitetiedot vastaavat käytettävissä olevaa energiansyöttöä.
- Liitä kylmälaite vain seuraavalla tavalla:
  - Tasavirtaliitäntäjohdolla ajoneuvon tasavirtaverkkoon
  - Tai vaihtovirtaliitäntäjohdolla vaihtovirtaverkkoon
- Älä koskaan irrota pistoketta pistorasiasta johdosta vetämällä.
- Jos kylmälaite on liitetty tasavirtapistorasiaan, irrota kylmälaite ja muut sähkölaitteet akusta, ennen kuin liität pikalaturin.
- Jos kylmälaite on liitetty tasavirtapistorasiaan, irrota kylmälaite tai kytke se pois päältä, kun sammutat moottorin. Muuten ajoneuvon akku voi purkautua.
- Kylmälaite ei sovellu syövyttävien aineiden tai liuottimia sisältävien aineiden kuljettamiseen.
- Kylmälaitteen eristeet sisältävät syttyvää syklopentaania, joten ne vaativat erityisen hävittämismenetelmän. Kun kylmälaite on tullut käyttöikänsä päähän, toimita se asianmukaiseen kierrätyspisteeseen.
- Älä käytä kylmälaitteen sisällä sähkölaitteita, ellei valmistaja suosittele näitä laitteita tähän tarkoitukseen.
- Älä altista kylmälaitetta avotulelle tai muille lämpölähteille (lämmitys, suora auringonpaiste, kaasuuunit jne.).
- **Ylikuumenemisvaara!**

Varmista aina, että kylmälaitteen kaikilla neljällä sivulla on vähintään 50 mm tilaa tuuletukselle. Pidä tuuletustila vapaana kaikista esineistä, jotka voisivat haitata ilman virtausta jäähdytysosiin.

Älä sijoita kylmälaitetta suljettuihin tiloihin tai alueille, joissa ilma ei virtaa tai virtaa vain hyvin vähän.
- Huolehdi siitä, ettei tuuletusaukkoja peitetä.

- Älä laita sisäastiaan jäätä tai nesteitä.
- Älä koskaan upota kylmälaitetta veteen.
- Suojaa kylmälaite ja johdot kuumuudelta ja kosteudelta.
- Laitetta ei saa asettaa alttiiksi sateelle.

### 3 Toimituskokonaisuus

Määrä	Kuvaus
1	Kompressorikylmälaatikko
1	Tasavirtaliitäntäjohto
1	Vaihtovirtaliitäntäjohto
1	Käyttöohje

### 4 Käyttötarkoitus

Kylmälaukku sopii elintarvikkeiden jäähdyttämiseen. Kylmälaukku sopii myös ajoneuvokäyttöön. Kylmälaukku on suunniteltu käytettäväksi ajoneuvon tasa-virtapistorasialla tai vaihtovirralla.

Kylmälaukku soveltuu myös leirintäkäyttöön.

Kylmälaukku on tarkoitettu kotitalouskäyttöön ja sen kaltaisiin käyttökohteisiin kuten

- käyttöön henkilökunnan keittiötiloissa kaupoissa, toimistoissa ja muissa työympäristöissä
- käyttöön maataloilla
- asiakaskäyttöön hotelleissa, motelleissa ja muissa majoitusympäristöissä
- aamiaismajoitustyyppisissä ympäristöissä
- pitopalvelu- ja muissa ei-jakelukohteissa

Kylmälaukku **ei** sovellu seuraaviin:

- syövyttävien tai liuottimien sisältävien aineiden säilytys

Tämä kylmälaukku sopii ainoastaan näissä ohjeissa ilmoitettuun käyttötarkoitukseen ja käyttökohteeseen.

Näistä ohjeista saat kylmälaukun asianmukaiseen asennukseen ja/tai käyttöön tarvittavat tiedot. Väärin tehdyn asennuksen ja/tai väärän käyttötavan tai vääränlaisen huollon seurauksena laite ei toimi tyydyttävästi, ja se saattaa mennä epäkuntoon.

Valmistaja ei ota vastuuta tapaturmista tai tuotevaurioista, jotka johtuvat seuraavista:

- Väärin tehty kokoaminen tai sähköliitäntä, ylijännite mukaan lukien
- Väärin tehty huolto tai muiden kuin valmistajalta saatavien alkuperäisten varaosien käyttö
- tuotteeseen ilman valmistajan nimenomaista lupaa tehdyt muutokset
- käyttö muuhun kuin tässä ohjeessa ilmoitettuun tarkoitukseen

Dometic pidättää itsellään oikeuden muutoksiin tuotteen ulkonäössä ja spesifikaatioissa.

## 5 Toimintakuvaus

Kylmälaite pystyy jäähdyttämään tuotteita ja pitämään ne kylminä sekä pakastamaan niitä.

Jäähdyttämiseen käytetään jäähdytyskiertoa ja kompressoria, joita ei juuri-kaan tarvitse huoltaa. Asennuspaikalla tehtävä vaahoeristys ja kompakti kompressori takaavat optimaalisen jäähdytyksen.

Kyseessä on kannettava kylmälaite.

Venekäytössä kylmälaite voi olla jatkuvasti kallistettuna 30°.

### 5.1 Toiminnot

- Ajoneuvon akkua suojaava kolmiportainen akkuvahdi kytkee laitteen automaattisesti pois päältä, kun akkujännite on vähäinen
- Näyttö, jossa lämpömittari
- Lämpötilasäätö: Kahdella painikkeella 1 °C:n välein (ja 2 °F:n välein)

## 5.2 Käyttö- ja näyttölaitteet

**Kannen salpa:** kuva **1**, sivulla 3

**Käyttöpaneeli (kuva **2**, sivulla 3)**

Kohta	Kuvaus	Selitys
1	ON OFF	Kytkee kylmälaitteen päälle tai pois, kun painiketta painetaan yksi tai kaksi sekuntia
2	POWER	Tilan ilmaisin LED loistaa vihreänä: Kompressori on päällä LED loistaa oranssina: Kompressori on pois päältä LED vilkkuu oranssina: Näyttö kytkeytynyt automaattisesti pois päältä, koska akkujännite on alhainen
3	VIRHE	LED vilkkuu punaisena: Kylmälaite on päällä, mutta ei käyttövalmis
4	ASETUS	Valitsee syöttötilan – Lämpötilasäätö – Celsius- tai Fahrenheit-näyttö – Akkuvahdin asetus
5	–	Näyttö, näyttää arvot
6	”+”	Napautus kerran nostaa arvoa
7	”-”	Napautus kerran alentaa arvoa
8	●	<b>Vain MCF60:</b> Jos tämä näytetään, sisävalaistus on kytkettynä päälle.

**Liittimet (kuva 3, sivulla 4)**

Kohta	Kuvaus
1	Vaihtovirtaliitin
2	Sulakepidike
3	Vaihtovirtaliittimen kansi
4	Tasavirtaliittimen kansi
5	Tasavirtaliitin

## 6 Käyttö

### 6.1 Ennen ensikäyttöä

**OHJE**

Ennen uuden kylmälaitteen ensimmäistä käyttöönottoa se on hygieniasyistä puhdistettava kostealla liinalla sisältä ja ulkoa (ks. myös kap. ”Puhdistus ja hoito” sivulla 164).

### Lämpötilayksikön valinta

Voit valita näytön lämpötilayksiköksi Celsius- tai Fahrenheit-asteet. Menettele seuraavasti:

1. Kytke kylmälaitte päälle.
  2. Paina painiketta ”SET” kaksi kertaa.
  3. Valitse Celsius- tai Fahrenheit-asteet painikkeilla ”+” ja ”-”.
- ✓ Asetettu lämpötilayksikkö näkyy näytössä muutaman sekunnin ajan. Näyttö vilkkuu monta kertaa, ennen kuin se palaa tämänhetkisen lämpötilan näyttöön.

### 6.2 Energian säästäminen

- Valitse paikka, joka on hyvin tuuletettu ja suojassa auringonpaisteelta.
- Anna lämpimien elintarvikkeiden jäähtyä, ennen kuin panet niitä kylmälaitteeseen kylmäsäilytettäväksi.
- Älä avaa kylmälaitetta tarpeettoman usein.

- Älä pidä kylmälaitetta auki tarpeettoman kauan.
- Jos kylmälaitteessa on kori: Sijoita kori energiankulutuksen optimoimiseksi niin, kuin se oli toimituksen yhteydessä.
- Varmista säännöllisesti, että kannen tiiviste istuu kunnolla.

### 6.3 Kylmälaitteen liittäminen

Kylmälaitetta voi käyttää tasa- tai vaihtojännitteellä.



#### **HUOMAUTUS! Vaurioitumisvaara**

Irrota kylmälaitteet ja muut sähkölaitteet ajoneuvon akusta, ennen kuin liität ajoneuvon akun pikalaturiin. Ylijännite voi vahingoittaa kylmälaitteen elektroniikkaa.

Turvallisuussyistä kylmälaitteessa on elektroninen järjestelmä, jolla estetään vääränapaisuus. Näin kylmälaitteet on suojattu oikosululta akkua liitettäessä.

1. Työnnä tasavirtaliitäntäjohdon toinen pää tasavirtaliittimeen ja liitä toinen pää tasavirtapistorasiaan.
2. Työnnä vaihtovirtaliitäntäjohdon toinen pää vaihtovirtaliittimeen ja liitä toinen pää vaihtovirtaverkkoon.
3. Sulje tarpeettomien liittimien kannet, jotta liittimiin ei voi vahingossakaan koskea. Näin estät myös pölyn, veden ja lian pääsyn liittimeen.



## 6.4 Akkuvahdin käyttäminen

Kylmälaitteessa on monipykäläinen akkuvahdi, joka suojelee ajoneuvon akkua syväpurkautumiselta, kun kylmälaitetta käytetään tasavirralla.

Jos kylmälaitetta käytetään ajoneuvon sytytyksen ollessa pois päältä, kylmälaite kytkeytyy itsestään pois päältä heti, kun syöttöjännite laskee asetetun arvon alle. Kylmälaite kytkeytyy päälle heti, kun ajoneuvon akun lataustila on saavuttanut uudelleenkytkentäjännitteen.



### HUOMAUTUS! Vaurioitumisvaara

Kun akkuvahdi on kytkenyt virran pois, ajoneuvon akku ei enää ole täyteen ladattu. Vältä toistuvaa uudelleenkäynnistämistä ja virran kuluttajien käyttöä ilman pitempiä latausvaiheita. Varmista, että ajoneuvon akku ladataan uudelleen.

Tilassa ”HIGH” akkuvahdi reagoi nopeammin kuin tasoilla ”LOW” ja ”MED” (ks. seuraava taulukko).

Akkuvahdin tila	LOW	MED	HIGH
Poiskytkentäjännite 12 V:n järjestelmässä	10,1 V	11,4 V	11,8 V
Uudelleenkäynnistysjännite 12 V:n järjestelmässä	11,1 V	12,2 V	12,6 V
Poiskytkentäjännite 24 V:n järjestelmässä	21,5 V	24,1 V	24,6 V
Uudelleenkäynnistysjännite 24 V:n järjestelmässä	23,0 V	25,3 V	26,2 V

Valitse akkuvahdin tila seuraavalla tavalla:

1. Kytke kylmälaite päälle.
2. Paina painiketta ”SET” kolme kertaa.
3. Aseta akkuvahdin tila painikkeilla ”+” ja ”-”.

✓ Näyttö näyttää asetetun tilan muutaman sekunnin ajan. Näyttö vilkkuu monta kertaa, ennen kuin se palaa tämänhetkisen lämpötilan näyttöön.



### OHJE

Kun kylmälaite saa virtansa ajoneuvon akusta, valitse akkuvahdin tilaksi ”HIGH”. Jos kylmälaite on liitetty erilliseen syöttöakkuun, akkuvahdin tilaksi riittää ”LOW”.

## 6.5 Kylmälaitteen käyttö



### HUOMAUTUS! Vaurioitumisvaara

Aseta kylmälaite kuvan osoittamalla tavalla, ks. (kuva **1**, sivulla 3). Jos kylmälaitetta käytetään muussa asennossa, se saattaa vahingoittua.

1. Sijoita kylmälaite tukevalle alustalle.
2. Liitä kylmälaite, ks. kap. ”Kylmälaitteen liittäminen” sivulla 160.



### HUOMAUTUS! Liian alhaisesta lämpötilasta aiheutuu vaara!

Huolehdi siitä, että kylmälaitteessa on vain esineitä tai tuotteita, jotka saa jäähdyttää valittuun lämpötilaan.

3. Paina painiketta ”ON/OFF” (PÄÄLLE/POIS) yhdestä kahteen sekuntia.
- ✓ ”POWER” (VIRTA) -LED syttyy.
  - ✓ Näyttö kytkeytyy päälle ja näyttää nykyisen jäähdytyslämpötilan.



### OHJE

Näytössä näkyvä lämpötila on mitattu kylmälaitteen sisätilan keskeltä. Muualla lämpötilat voivat poiketa tästä lämpötilasta.

- ✓ Kylmälaatikko alkaa jäähdyttää sisätilaansa.



### OHJE

Jos kylmälaitetta käytetään akun avulla, näyttö sammuu automaattisesti, jos akkujännite on alhainen. ”POWER” (VIRTA) -LED vilkkuu oranssina.

Huomaa seuraava ruokahävikin välttämiseksi:

- Pidä lämpötilan heilahtelu mahdollisimman pienenä. Avaa kylmälaite vain silloin ja vain niin pitkäksi aikaa kuin on tarpeen. Säilytä elintarvikkeet niin, että ilma pääsee kiertämään hyvin.
- Säädä lämpötila elintarvikkeiden määrää ja tyyppiä vastaavaksi.
- Elintarvikkeeseen voi helposti tarttua hajua tai makua tai siitä voi irrota näitä. Säilytä elintarvikkeet aina peitettyinä tai suljetuissa astioissa/pulloissa.

## 6.6 Kylmälaitteen kannen salpaaminen

1. Nosta salpa (kuva **1** 1, sivulla 3) ja sulje kansi.

2. Päästä irti salvasta.

- ✓ Kuulet salvan lokahtavan paikalleen, joten kylmälaitteen kansi on salvattu.

## 6.7 Lämpötilan säätö

1. Paina painiketta ”SET” kerran.

2. Valitse jäähdytyslämpötila painikkeilla ”+” ja ”-”.

- ✓ Valittu jäähdytyslämpötila näkyy näytössä muutaman sekunnin ajan. Näyttö vilkkuu monta kertaa, minkä jälkeen tämänhetkinen lämpötila palaa näyttöön.

## 6.8 Kylmälaitteen kytkeminen pois päältä

1. Tyhjennä kylmälaitte.

2. Kytke kylmälaitte pois päältä.

3. Vedä liitäntäjohto irti.

Jos poistat kylmälaitteen käytöstä pidemmäksi aikaa:

- Jätä kansi hieman auki. Näin vältät hajun muodostumisen.

## 6.9 Sisävalaistuksen käyttö (vain MCF60)

1. Varmista, että näytössä näkyy nykyinen lämpötila.

2. Kytke sisävalaistus päälle painamalla painiketta ”-”.

3. Kytke sisävalaistus pois painamalla painiketta ”-” uudelleen.

- ✓ Näytönvasemmassa yläkulmassa näkyvä musta piste (kuva **2** 8, sivulla 3) kertoo, onko sisävalaistus kytketty päälle vai pois.



### OHJE

Sisävalaistus sammuu automaattisesti 30 minuutin kuluttua.

## 6.10 Kylmälaitteen sulattaminen

Kosteus voi muodostaa kylmälaitteen sisälle tai haihduttimeen huurretta.

Tämä pienentää jäähdytystehoa. Sen välttämiseksi laite on syytä sulattaa ajoissa.



### **HUOMAUTUS! Vaurion vaara!**

Älä koskaan poista jäätä tai irrota kiinni jäätyneitä esineitä tai tuotteita kovilla tai terävillä työkaluilla.

Sulata kylmälaite seuraavien ohjeiden mukaisesti:

1. Tyhjennä kylmälaite.
2. Pane kylmälaatikon sisältämät tuotteet tarvittaessa toiseen kylmälaitteeseen, jotta ne pysyvät kylminä.
3. Kytke kylmälaite pois päältä.
4. Jätä kansi auki.
5. Pyyhi sulamisvesi pois.

## **6.11 Sulakkeen vaihtaminen**

- Vaihda sulake (8 A 32 V) kuvassa esitettyllä tavalla (kuva **4**, sivulla 4).

## **7 Puhdistus ja hoito**



### **HUOMAUTUS! Vaurion vaara**

- Älä koskaan puhdista kylmälaitetta juoksevan veden alla tai tiskivedessä.
- Älä käytä puhdistamiseen hankaavia puhdistusaineita tai kovia esineitä, koska ne voivat vahingoittaa kylmälaitetta.

- Puhdista kylmälaite toisinaan sisältä ja ulkoa kostealla liinalla.
- Varmista, että laitteen ilmanotto- ja poistoaukot ovat puhtaita pölystä ja liasta, jotta toiminnassa syntyvä lämpö voidaan johtaa pois ja laite ei pääse vaurioitumaan.

## **8 Takuu**

Tuotetta koskee lakisääteinen tuotevastuu-aika. Jos tuote on viallinen, ota yhteyttä jälleenmyyjään tai valmistajan toimipisteeseen omassa maassasi (ks. [dometic.com/dealer](http://dometic.com/dealer)).

Jos lähetät tuotteen korjattavaksi, liitä korjaus- ja takuukäsittelyä varten mukaan seuraavat asiakirjat:

- Kopio kuitista, jossa näkyy ostopäivä

- Valitusperuste tai vikakuvaus

Huomaa, että itse tai väärin tehty korjaus voi vaarantaa turvallisuuden ja johdattaa takuun raukeamiseen.

## 9 Vianetsintä

Häiriö	Mahdollinen syy	Ratkaisuehdotus
Kylmälaite ei toimi, "POWER" (VIRTA) -LED ei pala.	Ajoneuvon tasavirtapistorasias- sasiassa ei ole jännitettä.	Useimmissa ajoneuvoissa sytytyksen täytyy olla päällä, jotta tasavirtapistorasias saa virtaa.
Kylmälaite ei jäähdytä (pistoke on kiinnitetty, "POWER" (VIRTA) -LED palaa).	Kompressorin rikki.	Tämän vian voi korjata vain valtuutettu asiakaspalvelun edustaja.
Kylmälaite ei jäähdytä (pistoke on kiinnitetty, "POWER" (VIRTA) -LED vilkkuu oranssina, näyttö on sammutettu).	Ajoneuvon akun jännite on liian alhainen.	Tarkasta ajoneuvon akku ja lataa se tarvittaessa.
Tasavirtapistorasiasia käytettäessä: Sytytys on päällä, kylmälaite ei toimi eikä "POWER" (VIRTA) -LED pala.	Tasavirtapistorasias on liikainen. Tämän vuoksi sähkökontakti on heikko.	Jos kylmälaitteen pistoke lämpenee voimakkaasti tasavirtapistorasias- sasiassa, tasavirtapistorasias joko täytyy puhdistaa tai pistoketta ei ole koottu oikein.
	Tasavirtapistokkeen sulake on palanut.	Vaihda tasavirtapistokkeen sulake (8 A), ks. kap. "Sulakkeen vaihtaminen" sivulla 164.
	Ajoneuvosulake on palanut.	Vaihda ajoneuvon tasavirtapistorasias- sulake (yleensä 15 A). Lisätietoja ajoneuvosi käyttöohjeessa.
Näytössä näkyy virheilmoitus (esim. "Err1"), eikä kylmälaite jäähdytä.	Sisäinen käyttöhäiriö on sammuttanut kylmälaitteen.	Tämän vian voi korjata vain valtuutettu korjausliike.

## 10 Hävittäminen

**Kiinteästi asennettuja akkuja, ladattavia akkuparistoja ja valonlähteitä sisältävien tuotteiden kierrätys**



- ▶ Jos tuotteessa on kiinteästi asennettuja akkuja, ladattavia akkuparistoja tai valonlähteitä, niitä ei tarvitse poistaa ennen tuotteen hävittämistä.



- ▶ Jos haluat poistaa tuotteen lopullisesti käytöstä, tiedustele yksityiskohtaisia hävittämistä koskevia ohjeita ja määräyksiä lähimmästä kierrätyskeskuksesta tai erikoisliikkeestä.
- ▶ Tuotteen voi hävittää veloitusetta.



## Pakkausmateriaalin kierrätys



- ▶ Vie pakkausmateriaalit mahdollisuuksien mukaan niille tarkoitettuihin kierrätysjäteastioihin.

## 11 Tekniset tiedot

	MCF32AC/DC	MCF40AC/DC	MCF60AC/DC
Liitäntäjännite:	12/24 V=== 100–240 V~, 50/60 Hz		
Tehontarve:	8 A (12 V===) 4 A (24 V===) 2.0 – 1.0 A (100 – 240 V~)		6 A (12 V===) 3 A (24 V===) 1.0 – 0.4 A (100 – 240 V~)
Jäähdytysteho:	+20 °C ... -10 °C (+68 °F ... +14 °F)		
Kokonaistilavuus:	31 l	38 l	58 l
Ilmastoluokka:	N		
Ympäristön lämpötila:	+16 °C ... +32 °C		
Kylmäaineen määrä:	40 g	42 g	58 g
CO <sub>2</sub> -ekvivalentti:	0,057 t	0,060 t	0,083 t
Vaikutus ilmaston lämpenemiseen (GWP):	1430		
Mitat (P x L x K):	584 x 365 x 407 mm	584 x 365 x 446 mm	680 x 440 x 470 mm

	MCF32AC/DC	MCF40AC/DC	MCF60AC/DC
Paino:	11,4 kg	11,5 kg	18,4 kg
Tarkastus/sertifikaatit:			
			

**OHJE**

Jos ympäristön lämpötila on yli +32 °C (+90 °F), minimilämpötilaa ei saavuteta.

Jäähdytyskierto sisältää kylmäainetta R134a.

Sisältää fluorattuja kasvihuonekaasuja.

Kylmälaitteisto on hermeettisesti suljettu.

Leia atentamente as presentes instruções e siga todas as instruções, orientações e avisos incluídos neste manual, de modo a garantir sempre a correta instalação, utilização e manutenção do produto. É OBRIGATÓRIO manter estas instruções junto com o produto.

Ao utilizar o produto, está a confirmar que leu atentamente todas as instruções, orientações e avisos, e que compreende e aceita cumprir os termos e condições estabelecidos no presente manual. Aceita utilizar este produto exclusivamente para o fim e a aplicação a que se destina e de acordo com as instruções, orientações e avisos estabelecidos neste manual, assim como de acordo com todas as leis e regulamentos aplicáveis. Caso não leia nem siga as instruções e os avisos aqui estabelecidos, poderá sofrer ferimentos pessoais ou causar ferimentos a terceiros e o produto ou outros materiais nas proximidades poderão ficar danificados. Este manual do produto, incluindo as instruções, orientações e avisos, bem como a documentação relacionada, podem estar sujeitos a alterações e atualizações. Para consultar as informações atualizadas do produto, visite [documents.dometic.com](http://documents.dometic.com).

## Índice

1	Explicação dos símbolos . . . . .	168
2	Indicações de segurança . . . . .	169
3	Material fornecido . . . . .	172
4	Utilização adequada . . . . .	172
5	Descrição do funcionamento . . . . .	174
6	Operação . . . . .	176
7	Limpeza e manutenção . . . . .	181
8	Garantia . . . . .	182
9	Resolução de falhas . . . . .	183
10	Eliminação . . . . .	184
11	Dados técnicos . . . . .	184

## 1 Explicação dos símbolos



### AVISO!

**Indicação de segurança:** Indica uma situação perigosa que, se não for evitada, pode causar a morte ou ferimentos graves.



### PRECAUÇÃO!

**Indicação de segurança:** Indica uma situação perigosa que, se não for evitada, pode causar ferimentos ligeiros ou moderados.



### NOTA!

Indica uma situação que, se não for evitada, pode causar danos materiais.



**OBSERVAÇÃO**

Informações suplementares para a utilização do produto.

## 2 Indicações de segurança



**PERIGO! O incumprimento destes avisos resultará em morte ou ferimentos graves.**

**Risco de eletrocussão**

- Em barcos: em caso de funcionamento com rede elétrica, certifique-se de que a sua alimentação de corrente está protegida por um disjuntor.
- Nunca toque em cabos não blindados com as mãos desprotegidas. Isto aplica-se, em especial, durante o funcionamento do aparelho com rede de corrente alternada.
- Antes de colocar o aparelho em funcionamento, certifique-se de que a conexão e a ficha estão secas.



**AVISO! O incumprimento destes avisos poderá resultar em morte ou ferimentos graves.**

**Risco de eletrocussão**

- Não coloque o aparelho de refrigeração em funcionamento se este apresentar danos visíveis.
- Se o cabo de alimentação deste aparelho de refrigeração estiver danificado, ele terá de ser substituído para evitar perigos.
- As reparações neste aparelho de refrigeração só podem ser realizadas por técnicos qualificados. Reparações inadequadas podem dar origem a perigos consideráveis.
- Ligue o aparelho a tomadas que garantam uma ligação correta, sobretudo se o aparelho tiver de ser ligado à terra.

**Perigo de incêndio**

- Ao colocar o aparelho, certifique-se de que o cabo de alimentação não fica preso nem é danificado.
- Não coloque tomadas múltiplas ou fontes de alimentação portáteis na parte de trás do aparelho.
- Mantenha desimpedidas as aberturas de ventilação na carcaça do dispositivo ou nos acessórios montados.

- Não utilize objetos mecânicos ou outros meios para acelerar o processo de descongelamento a não ser os recomendados pelo fabricante.
- Não danifique o circuito de refrigeração.

### **Risco para a saúde**

- Este aparelho pode ser utilizado por crianças a partir dos 8 anos e pessoas com capacidades físicas, sensoriais ou mentais reduzidas ou sem experiência e conhecimento se forem supervisionadas ou receberem instruções sobre a utilização do aparelho de forma segura e compreenderem os perigos implicados.
- As crianças não podem brincar com o aparelho.
- A limpeza e a manutenção não podem ser efetuadas por crianças sem supervisão.
- Crianças com idades entre os 3 e os 8 anos podem colocar e tirar itens de aparelhos de refrigeração.

### **Perigo de explosão**

- Não guarde quaisquer substâncias potencialmente explosivas, tais como latas de spray com um carburante inflamável, no aparelho de refrigeração.



**PRECAUÇÃO! O incumprimento destas advertências poderá resultar em ferimentos ligeiros ou moderados.**

### **Risco de eletrocussão**

- Desligue o aparelho de refrigeração da alimentação elétrica
  - Antes de cada limpeza e manutenção
  - Depois de cada utilização

### **Risco para a saúde**

Para evitar a contaminação de alimentos, respeite as seguintes instruções:

- Verifique se a potência de refrigeração do aparelho cumpre os requisitos para o armazenamento dos géneros alimentícios ou dos medicamentos que pretende refrigerar.
- Os géneros alimentícios só podem ser guardados nas embalagens originais ou em recipientes adequados.
- Abrir o aparelho de refrigeração durante longos períodos pode provocar um aumento significativo da temperatura nos compartimentos do aparelho.

- Limpe regularmente as superfícies que entram em contacto com géneros alimentícios e os sistemas de drenagem acessíveis.
- Se o aparelho ficar vazio durante longos períodos:
  - Desligue o aparelho.
  - Descongele o aparelho.
  - Limpe e seque o aparelho.
  - Deixe a tampa aberta para impedir o crescimento de bolor no interior do aparelho.

**NOTA! Risco de danos**

- Verifique se a especificação de tensão na placa de características corresponde à da alimentação de energia.
- Conecte o aparelho de refrigeração apenas do seguinte modo:
  - Com o cabo de conexão CC a uma fonte de alimentação CC no veículo
  - Ou com o cabo de conexão de corrente alternada a uma fonte de alimentação de corrente alternada
- Nunca retire a ficha da tomada puxando pelo cabo.
- Se o aparelho de refrigeração estiver ligado a uma tomada de corrente contínua, desligue o aparelho de refrigeração e outros aparelhos consumidores da bateria antes de ligar um carregador rápido.
- Se o aparelho de refrigeração estiver ligado a uma saída de corrente contínua, desconecte o aparelho de refrigeração ou desligue-o quando desligar o motor. Caso contrário, a bateria do veículo pode descarregar.
- O aparelho de refrigeração não é adequado para o transporte de materiais cáusticos ou materiais que contenham solventes.
- O isolamento do aparelho de refrigeração contém ciclopentano inflamável e requer medidas de eliminação especiais. No fim da respetiva vida útil, encaminhe o aparelho de refrigeração para um centro de reciclagem adequado.
- Não utilize aparelhos elétricos dentro do aparelho de refrigeração, exceto se esses aparelhos forem recomendados pelo fabricante para o efeito.
- Não coloque o aparelho de refrigeração na proximidade de chamas abertas ou de outras fontes de calor (aquecedores, radiação solar direta, fornos a gás, etc.).

- **Risco de sobreaquecimento!**

Certifique-se sempre de que existe um espaço mínimo de ventilação de 50 mm nos quatro lados do aparelho de refrigeração. Mantenha a área de ventilação livre de quaisquer objetos que possam obstruir o fluxo de ar para os componentes de refrigeração.

Não coloque o aparelho de refrigeração em compartimentos fechados ou em áreas sem circulação de ar ou com uma circulação de ar muito reduzida.

- Certifique-se de que as aberturas de ventilação não estão tapadas.
- Não verta líquidos nem gelo para dentro do recipiente interior.
- Nunca mergulhe o aparelho de refrigeração em água.
- Proteja o aparelho de refrigeração e os cabos do calor e da humidade.
- O aparelho não pode ser exposto à chuva.

### 3 Material fornecido

Quantidade	Descrição
1	Geleira com compressor
1	Cabo de conexão de corrente contínua
1	Cabo de conexão de corrente alternada
1	Manual de instruções

### 4 Utilização adequada

A geleira é adequada para refrigerar géneros alimentícios. A geleira também é adequada para a utilização em veículos. A geleira está concebida para ser ligada a uma tomada de alimentação de corrente contínua de um veículo ou a uma fonte de alimentação de corrente alternada.

A geleira também é adequada para a utilização em campismo.

A geleira está concebida para ser utilizada em aplicações domésticas e semelhantes, tais como

- áreas de cozinha do pessoal em estabelecimentos comerciais, escritórios e outros ambientes de trabalho
- explorações agrícolas
- por clientes em hotéis, motéis e outros ambientes de tipo residencial
- ambientes do tipo “bed and breakfast”
- aplicações do ramo de catering e em aplicações semelhantes do comércio grossista

A geleira **não** é adequada para:

- armazenar substâncias corrosivas, cáusticas ou que contenham solventes

Esta geleira destina-se exclusivamente à aplicação e aos fins pretendidos com base nestas instruções.

Este manual fornece informações necessárias para proceder a uma instalação e/ou a uma operação adequadas da geleira. Uma instalação e/ou uma operação ou manutenção incorretas causarão um desempenho insatisfatório e uma possível avaria.

O fabricante não aceita qualquer responsabilidade por danos ou prejuízos no produto resultantes de:

- Montagem ou ligação incorreta, incluindo sobretensões
- Manutenção incorreta ou utilização de peças sobressalentes não originais fornecidas pelo fabricante
- Alterações ao produto sem autorização expressa do fabricante
- Utilização para outras finalidades que não as descritas no presente manual

A Dometic reserva-se o direito de alterar o design e as especificações do produto.

## 5 Descrição do funcionamento

O aparelho de refrigeração pode refrigerar produtos e mantê-los frios, assim como congelá-los.

A refrigeração é efetuada através de um circuito de refrigeração com compressor que requer pouca manutenção. O isolamento em espuma e o compressor compacto garantem uma refrigeração ideal.

O aparelho de refrigeração é adequado para a utilização móvel.

Quando utilizado em barcos, o aparelho de refrigeração pode ser instalado com uma inclinação de 30°.

### 5.1 Âmbito de funções

- O monitorizador da bateria de três níveis para proteger a bateria do veículo desliga-se automaticamente se a tensão da bateria for baixa
- Monitor com indicador da bateria
- Regulação da temperatura: com dois botões em passos de 1 °C (2 °F)

## 5.2 Elementos de comando e de indicação

Lingueta para a tampa: fig. **1**, página 3

Painel de comando (fig. **2**, página 3)

Item	Descrição	Explicação
1	ON OFF	Liga ou desliga o aparelho de refrigeração quando o botão é pressionado durante um a dois segundos
2	POWER	Indicação de estado <hr/> LED acende a verde: o compressor está ligado <hr/> LED acende a laranja: o compressor está desligado <hr/> LED pisca a laranja: o monitor desligou-se automaticamente devido a uma tensão da bateria baixa
3	ERROR	LED pisca a vermelho: o aparelho de refrigeração está ligado mas não está operacional
4	SET	Seleciona o modo de introdução – Regulação da temperatura – Representação em Celsius ou Fahrenheit – Regulação do monitorizador da bateria
5	–	Monitor, indica a informação
6	“+”	Prima uma vez para aumentar o valor
7	“_”	Prima uma vez para reduzir o valor
8	●	<b>Apenas MCF60:</b> Se indicado, a iluminação interior está ligada.

**Conectores (fig. 3, página 4)**

Item	Descrição
1	Tomada CA
2	Porta-fusíveis
3	Tampa da tomada CA
4	Tampa da tomada CC
5	Tomada CC

## 6 Operação

### 6.1 Antes da primeira utilização

**OBSERVAÇÃO**

Por questões de higiene, deverá limpar o interior e o exterior do seu novo aparelho de refrigeração com um pano húmido antes de o colocar em funcionamento pela primeira vez (ver também capítulo “Limpeza e manutenção” na página 181).

#### Selecionar as unidades de temperatura

Pode alternar entre a representação da temperatura em graus Celsius ou Fahrenheit. Proceda da seguinte forma:

1. Ligue o aparelho de refrigeração.
  2. Prima o botão “SET” duas vezes.
  3. Use os botões “+” e “-” para selecionar Celsius ou Fahrenheit.
- ✓ O monitor indica, durante alguns segundos, as unidades de temperatura selecionadas. O monitor pisca algumas vezes antes de voltar a apresentar a temperatura atual.

### 6.2 Poupar energia

- Escolha um local bem ventilado e protegido da luz solar direta.
- Primeiro, deixe os alimentos quentes arrefecerem antes de os refrigerar no aparelho de refrigeração.
- Não abra o aparelho de refrigeração mais vezes do que as necessárias.



- Não deixe o aparelho de refrigeração aberto durante mais tempo do que o necessário.
- Se a geleira estiver equipada com um cesto: Para um consumo de energia otimizado, posicione o cesto na sua posição original de entrega.
- Verifique regularmente se a vedação da tampa ainda está corretamente encaixada.

### 6.3 Ligar o aparelho de refrigeração

O aparelho de refrigeração pode trabalhar com uma tensão em corrente contínua ou corrente alternada.



#### **NOTA! Perigo de danos**

Desligue o aparelho de refrigeração e outros consumidores da bateria do veículo antes de conectar a bateria do veículo a um carregador rápido.

As sobretensões podem danificar o sistema eletrónico do aparelho de refrigeração.

Por motivos de segurança, o aparelho de refrigeração está equipado com um sistema eletrónico para evitar a inversão da polaridade. Desta forma, protege-se o aparelho de refrigeração de um curto-circuito ao conectá-lo a uma bateria.

1. Insira o cabo de conexão de corrente contínua na tomada de corrente contínua e ligue-o a uma tomada de alimentação de corrente contínua.
2. Insira o cabo de conexão de corrente alternada na tomada de tensão em corrente alternada e ligue-o a uma rede de corrente alternada.
3. Feche as tampas das tomadas que não estão a ser utilizadas para evitar o contacto acidental com as tomadas. Desta forma, evita-se também a entrada de pó, água e sujidade na tomada.

### 6.4 Utilizar o monitorizador da bateria

O aparelho de refrigeração está equipado com um monitorizador da bateria de vários níveis que impede que a bateria do veículo se descarregue excessivamente quando o aparelho de refrigeração está ligado à tomada de alimentação de corrente contínua.

Se o aparelho de refrigeração for operado com a ignição do veículo desligada, ele desliga-se automaticamente assim que a tensão de alimentação descer abaixo de um valor definido. O aparelho de refrigeração liga-se novamente assim que a bateria do veículo estiver carregada até ao nível de tensão para o novo arranque.



### NOTA! Perigo de danos

Quando desligada pelo monitorizador da bateria, a bateria do veículo deixará de estar completamente carregada. Evite ligar repetidamente ou utilizar consumidores de energia sem fases de carregamento longas. Certifique-se de que a bateria do veículo está carregada.

No modo “HIGH”, o monitorizador da bateria responde mais rapidamente do que nos níveis “LOW” e “MED” (ver tabela seguinte).

Modo do monitorizador da bateria	LOW	MED	HIGH
Tensão de desconexão a 12 V	10,1 V	11,4 V	11,8 V
Tensão de novo arranque a 12 V	11,1 V	12,2 V	12,6 V
Tensão de desconexão a 24 V	21,5 V	24,1 V	24,6 V
Tensão de novo arranque a 24 V	23,0 V	25,3 V	26,2 V

Proceda da seguinte forma para seleccionar o modo do monitorizador da bateria:

1. Ligue o aparelho de refrigeração.
  2. Pressione o botão “SET” três vezes.
  3. Selecione o modo do monitorizador da bateria com os botões “+” e “-”.
- ✓ O monitor exibe, durante alguns segundos, o modo seleccionado. O monitor pisca algumas vezes antes de voltar a apresentar a temperatura atual.



### OBSERVAÇÃO

Se o aparelho de refrigeração for alimentado pela bateria do veículo, selecione o modo do monitorizador da bateria “HIGH”. Se o aparelho de refrigeração estiver conectado a uma bateria de alimentação, o modo do monitorizador da bateria “LOW” será suficiente.

## 6.5 Utilizar o aparelho de refrigeração



### NOTA! Perigo de danos

Coloque o aparelho de refrigeração como ilustrado (fig. **1**, página 3). Se colocar o aparelho de refrigeração em funcionamento noutra posição, o aparelho poderá ficar danificado.

1. Coloque o aparelho de refrigeração sobre uma base estável.
2. Ligue o aparelho de refrigeração, ver capítulo “Ligar o aparelho de refrigeração” na página 177.



### NOTA! Perigo devido a uma temperatura demasiado baixa!

Certifique-se de que apenas objetos que possam ser refrigerados à temperatura selecionada são colocados no aparelho de refrigeração.

3. Prima o botão “ON/OFF” durante um a dois segundos.
- ✓ O LED “POWER” acende-se.
  - ✓ O monitor liga-se e indica a temperatura de refrigeração atual.



### OBSERVAÇÃO

A temperatura indicada corresponde à do centro do interior. Noutros locais, a temperatura pode ser diferente.

- ✓ O aparelho de refrigeração começa a refrigerar o interior.



### OBSERVAÇÃO

No funcionamento com bateria, o monitor desliga-se automaticamente se a tensão da bateria for baixa. O LED “POWER” pisca a laranja.

Para evitar desperdício alimentar, observe o seguinte:

- Mantenha as oscilações de temperatura o mais reduzidas possível. Abra o aparelho de refrigeração apenas as vezes que forem necessárias e apenas durante o tempo necessário. Armazene os alimentos de modo a que o ar continue a circular bem.
- Ajuste a temperatura à quantidade e ao tipo de alimentos.
- Os alimentos podem absorver ou libertar facilmente cheiro ou sabor. Armazene os alimentos sempre bem cobertos ou em recipientes/garrafas fechadas.

## 6.6 Trancar a tampa do aparelho de refrigeração

1. Levante a lingueta (fig. **1** 1, página 3) e feche a tampa.
  2. Solte a lingueta.
- ✓ A lingueta encaixa de forma audível e trava a tampa do aparelho de refrigeração.

## 6.7 Regular a temperatura

1. Prima o botão “SET” uma vez.
  2. Selecione a temperatura de refrigeração com os botões “+” e “-”.
- ✓ A temperatura de refrigeração aparece no monitor durante alguns segundos. O monitor pisca várias vezes e a temperatura atual volta a ser apresentada.

## 6.8 Desligar o aparelho de refrigeração

1. Esvazie o aparelho de refrigeração.
2. Desligue o aparelho de refrigeração.
3. Desconecte o cabo de conexão.

Se não pretender utilizar o aparelho de refrigeração durante um longo período:

- Deixe a tampa ligeiramente aberta. Evita-se, assim, a formação de odores.

## 6.9 Utilizar a iluminação interior (apenas MCF60)

1. Certifique-se de que o monitor indica a temperatura atual.
  2. Prima o botão “-” para ligar a iluminação interior.
  3. Prima o botão “-” novamente para desligar a iluminação interior.
- ✓ O ponto preto (fig. **2** 8, página 3) no canto superior esquerdo do monitor indica se a iluminação interior está ligada ou desligada.



### OBSERVAÇÃO

A iluminação interior desliga-se automaticamente após 30 minutos.

## 6.10 Descongelar o aparelho de refrigeração

A humidade do ar pode formar gelo no interior do aparelho de refrigeração ou no evaporador. Tal reduz a potência de refrigeração. Descongele o aparelho de refrigeração atempadamente para evitar este problema.



### **NOTA! Perigo de danos!**

Nunca utilize ferramentas duras ou pontiagudas para retirar as camadas de gelo ou soltar objetos congelados.

Proceda do seguinte modo para descongelar o aparelho de refrigeração:

1. Retire os produtos que se encontram no aparelho de refrigeração.
2. Se necessário, guarde-os noutra aparelho de refrigeração para que permaneçam refrigerados.
3. Desligue o aparelho de refrigeração.
4. Deixe a tampa aberta.
5. Limpe a água de descongelação.

## 6.11 Substituir o fusível

- Substitua o fusível (8 A 32 V) conforme apresentado (fig. **4**, página 4).

# 7 Limpeza e manutenção



### **NOTA! Risco de danos**

- Nunca limpe o aparelho de refrigeração sob água corrente ou em água de lavar a loiça.
- Não utilize produtos de limpeza abrasivos ou objetos duros para a limpeza, pois estes podem danificar o aparelho de refrigeração.

- De vez em quando, limpe o interior e o exterior do aparelho de refrigeração com um pano húmido.
- Certifique-se que as aberturas de entrada e saída de ar do aparelho estão livres de pó e sujidade para que, durante o funcionamento, o calor possa ser libertado e o aparelho não seja danificado.

## 8 Garantia

Aplica-se o prazo de garantia legal. Se o produto apresentar defeitos, contacte o seu revendedor ou a filial do fabricante no seu país (ver [dometic.com/dealer](http://dometic.com/dealer)).

Para fins de reparação e do processamento da garantia, envie também os seguintes documentos quando devolver o produto:

- Uma cópia da fatura com a data de aquisição
- Um motivo de reclamação ou uma descrição da falha

Tenha em atenção que as reparações feitas por si ou por não profissionais podem ter consequências sobre a segurança e anular a garantia.

## 9 Resolução de falhas

Falha	Possível causa	Sugestão de solução
O aparelho de refrigeração não funciona, o LED "POWER" não acende.	A tomada de alimentação de corrente contínua do seu veículo não tem tensão.	Na maioria dos veículos, a ignição tem de estar ligada para que a tomada de alimentação de corrente contínua receba corrente.
O aparelho de refrigeração não refrigera (ficha inserida na tomada, LED "POWER" aceso).	Avaria no compressor.	Esta reparação só pode ser efetuada por uma unidade de serviço de assistência técnica autorizada.
O aparelho de refrigeração não refrigera (ficha inserida na tomada, o LED "POWER" pisca a laranja, o monitor está desligado).	A tensão na bateria do veículo é demasiado baixa.	Teste a bateria do veículo e carregue-a, se necessário.
No funcionamento com a tomada de alimentação CC: a ignição está ligada, mas o aparelho de refrigeração não funciona e o LED "POWER" não acende.	A tomada de alimentação de corrente contínua está suja. Tal origina um mau contacto elétrico.	Se a ficha do aparelho de refrigeração ficar muito quente na tomada de alimentação de corrente contínua, tal significa que a tomada de alimentação de corrente contínua tem de ser limpa ou que a ficha não foi montada corretamente.
	O fusível da ficha de corrente contínua está queimado.	Substitua o fusível (8 A) da ficha de corrente contínua, ver capítulo "Substituir o fusível" na página 181.
	O fusível do veículo está queimado.	Substitua o fusível da tomada de alimentação CC do veículo (normalmente de 15 A). Consulte o manual de instruções do seu veículo.
O monitor apresenta uma mensagem de erro (p. ex. "Err1") e o aparelho de refrigeração não refrigera.	O aparelho de refrigeração desligou-se devido a uma falha interna.	Esta reparação só pode ser realizada por um centro de reparação autorizado.

## 10 Eliminação

### Reciclagem de produtos com baterias, baterias recarregáveis ou fontes de luz não substituíveis



- ▶ Se o produto contiver quaisquer pilhas, baterias recarregáveis ou fontes de luz não substituíveis, não tem de as remover antes da eliminação.



- ▶ Para eliminar definitivamente o produto, informe-se junto do centro de reciclagem ou revendedor mais próximo sobre as disposições de eliminação aplicáveis.
- ▶ O produto pode ser eliminado gratuitamente.

### Reciclagem do material de embalagem





- ▶ Sempre que possível, coloque o material de embalagem no respetivo contentor de reciclagem.

## 11 Dados técnicos

	MCF32 AC/DC	MCF40 AC/DC	MCF60 AC/DC
Tensão de conexão:	12/24 V $\overline{=}$ 100–240 V $\sim$ , 50/60 Hz		
Consumo de corrente:	8 A (12 V $\overline{=}$ ) 4 A (24 V $\overline{=}$ ) 2.0 – 1.0 A (100 – 240 V $\sim$ )		6 A (12 V $\overline{=}$ ) 3 A (24 V $\overline{=}$ ) 1.0 – 0.4 A (100 – 240 V $\sim$ )
Potência de refrigeração:	+20 °C a -10 °C (+68 °F a +14 °F)		
Volume total:	31 l	38 l	58 l
Classe de climatização:	N		
Temperatura ambiente:	+16 °C a +32 °C		
Quantidade de agente de refrigeração:	40 g	42 g	58 g
Equivalente a CO <sub>2</sub> :	0,057 t	0,060 t	0,083 t



	MCF32 AC/DC	MCF40 AC/DC	MCF60 AC/DC
Potencial de aquecimento global (PAG):	1430		
Dimensões (C x L x A):	584 x 365 x 407 mm	584 x 365 x 446 mm	680 x 440 x 470 mm
Peso:	11,4 kg	11,5 kg	18,4 kg
Teste/certificados:			
			



### OBSERVAÇÃO

Se a temperatura ambiente for superior a +32 °C (+90 °F), não é possível atingir a temperatura mínima.

O circuito de refrigeração contém R134a.

Este produto contém gases fluorados com efeito de estufa.

A unidade de refrigeração está hermeticamente fechada.

Пожалуйста, внимательно прочтите и соблюдайте все указания, рекомендации и предупреждения, содержащиеся в этом руководстве по использованию изделия, чтобы гарантировать правильную установку, использование и обслуживание изделия. Эта инструкция ДОЛЖНА оставаться вместе с этим изделием.

Используя изделие, вы тем самым подтверждаете, что внимательно прочитали все указания, рекомендации и предупреждения, а также, что вы понимаете и соглашаетесь соблюдать положения и условия, изложенные в настоящем документе. Вы соглашаетесь использовать это изделие только по прямому назначению и в соответствии с указаниями, рекомендациями и предупреждениями, изложенными в данном руководстве по использованию изделия, а также в соответствии со всеми применимыми законами и правилами. Несоблюдение указаний и предупреждений, изложенных в данном документе может привести к травмам вас и других лиц, повреждению вашего изделия или повреждению другого имущества, находящегося поблизости. Данное руководство по использованию изделия, включая указания, рекомендации и предупреждения, а также сопутствующую документацию, может подвергаться изменениям и обновлениям. Актуальную информацию о продукте можно найти на сайте [documents.dometic.com](http://documents.dometic.com).

## Содержание

1	Пояснение к символам . . . . .	186
2	Указания по технике безопасности . . . . .	187
3	Комплект поставки . . . . .	191
4	Использование по назначению . . . . .	191
5	Описание работы. . . . .	192
6	Управление . . . . .	194
7	Очистка и уход . . . . .	200
8	Гарантия. . . . .	200
9	Устранение неисправностей . . . . .	201
10	Утилизация. . . . .	202
11	Технические характеристики. . . . .	202

## 1 Пояснение к символам



### **ПРЕДУПРЕЖДЕНИЕ!**

**Указание по технике безопасности:** Указывает на опасную ситуацию, которая, если ее не избежать, может привести к смерти или серьезным травмам.



### **ОСТОРОЖНО!**

**Указание по технике безопасности:** Указывает на опасную ситуацию, которая, если ее не избежать, может привести к травмам легкой или средней степени тяжести.



### **ВНИМАНИЕ!**

Указывает на ситуацию, которая, если ее не избежать, может привести к материальному ущербу.



### **УКАЗАНИЕ**

Дополнительная информация о работе с устройством.

## **2 Указания по технике безопасности**



**ОПАСНОСТЬ! Несоблюдение этих предупреждений ведет к смерти или серьезной травме.**

### **Опасность поражения электрическим током**

- На катерах и лодках: при работе от сети строго следите за тем, чтобы электропитание было защищено устройством защитного отключения.
- Не беритесь голыми руками за оголенные провода. Это прежде всего относится к ситуациям, когда устройство работает от сети переменного тока.
- Перед включением убедитесь, что питающий кабель и штекер сухие.



**ПРЕДУПРЕЖДЕНИЕ! Несоблюдение этих предупреждений может привести к смерти или серьезной травме.**

### **Опасность поражения электрическим током**

- Запрещается эксплуатировать холодильник, если он имеет видимые повреждения.
- Если кабель питания этого охлаждающего устройства поврежден, его необходимо заменить, чтобы предотвратить угрозу безопасности.
- Ремонт данного холодильника разрешается выполнять только квалифицированному персоналу. Ненадлежащий ремонт может привести к значительным опасностям.
- Подключайте устройство к розеткам, которые обеспечивают правильное подключение, особенно когда устройство необходимо заземлить.

### **Опасность возникновения пожара**

- При установке устройства шнур питания не должен быть зажат или поврежден.
- Не располагайте позади устройства выносные переходники и удлинители с несколькими розетками.
- Не закрывайте вентиляционные отверстия на корпусе устройства или на встроенном оборудовании.
- Не используйте механические предметы или другие средства, чтобы ускорить процесс оттаивания, за исключением средств, рекомендованных производителем.
- Не допускайте повреждений холодильного контура.

### **Опасность для здоровья**

- Это устройство может использоваться детьми с 8-ми лет и старше, а также лицами с ограниченными физическими, сенсорными и умственными возможностями или при недостатке необходимого опыта и знаний только под присмотром или после прохождения инструктажа по безопасному использованию устройства, если они понимают опасности, которые при этом могут возникнуть.
- Детям запрещается играть с устройством.
- Запрещается выполнять очистку и пользовательское техническое обслуживание детям без присмотра.
- Детям в возрасте от 3 до 8 лет разрешается загружать и разгружать охлаждающие устройства.

### **Опасность взрыва**

- Не храните в холодильнике взрывоопасные вещества, например, аэрозольные баллоны с горючими газами-вытеснителями.



**ОСТОРОЖНО! Несоблюдение этих предостережений может привести к травме легкой или средней степени тяжести.**

### **Опасность поражения электрическим током**

- Отсоединяйте холодильник от электропитания:
  - перед каждой очисткой и уходом,
  - после каждого использования.

### **Опасность для здоровья**

Во избежание загрязнения продуктов питания соблюдайте следующие указания:

- Убедитесь, что холодопроизводительность прибора позволяет обеспечить условия, необходимые для хранения продуктов питания или медикаментов.
- Продукты питания разрешается хранить только в оригинальной упаковке или в подходящих емкостях.
- Удерживание двери охлаждающего устройства открытой в течение длительного времени может привести к существенному повышению температуры внутри устройства.
- Регулярно очищайте поверхности, которые могут контактировать с пищевыми продуктами и доступными сливными системами.
- Если устройство остается пустым в течение длительного времени:
  - Выключите устройство.
  - Разморозьте устройство.
  - Очистите и высушите устройство.
  - Оставьте крышку открытой, чтобы предотвратить образование плесени внутри устройства.



### **ВНИМАНИЕ! Риск повреждения**

- Сравните значения напряжения, указанные на заводской табличке, с характеристиками имеющегося источника питания.
- Подсоединяйте холодильник только следующим образом:
  - Соединительным кабелем постоянного тока к сети постоянного тока в автомобиле
  - Или соединительным кабелем переменного тока к источнику переменного тока.
- Не вытаскивайте вилку из розетки за кабель.
- Если холодильник подключен к источнику постоянного тока, прежде чем подключить устройство быстрой зарядки, отсоедините холодильник и другие потребители от аккумуляторной батареи.

- Если холодильник подключен к источнику постоянного тока, отсоедините холодильник или выключите его при выключении двигателя. В противном случае аккумуляторная батарея автомобиля может разрядиться.
- Холодильник не предназначен для транспортировки едких или содержащих растворители веществ.
- В изоляции холодильника содержится горючий циклопентан, который требует особого метода утилизации. По окончании срока службы сдайте охлаждающее устройство в соответствующий центр утилизации.
- Не используйте электрические приборы внутри холодильника, за исключением случаев, когда эти приборы рекомендованы для этого изготовителем.
- Не устанавливайте холодильник вблизи открытого огня или других источников тепла (радиаторов отопления, сильных солнечных лучей, газовых печей и т. п.).
- **Опасность перегрева!**  
Следите за тем, чтобы со всех четырех сторон охлаждающего устройства имелось свободное пространство не менее 50 мм для надлежащей вентиляции. Поддерживайте зону вентиляции свободной от любых объектов, которые могут ограничить воздушный поток к охлаждающим компонентам. Не размещайте охлаждающее устройство в закрытых отсеках или в зонах, в которых отсутствует поток воздуха или же он минимален.
- Не закрывайте вентиляционные отверстия.
- Запрещается заполнять внутреннее пространство жидкостями или льдом.
- Не погружайте холодильник в воду.
- Не подвергайте холодильник и кабели воздействию высоких температур и влаги.
- Не допускать попадания на прибор дождя.

### 3 Комплект поставки

Количество	Наименование
1	Компрессорный холодильник
1	Соединительный кабель постоянного тока
1	Соединительный кабель переменного тока
1	Инструкция по эксплуатации

### 4 Использование по назначению

Холодильник предназначен для охлаждения продуктов питания. Холодильник может использоваться в транспортных средствах. Холодильник предназначен для работы от розетки источника постоянного тока транспортного средства, а также от сети переменного тока.

Холодильник пригоден также для использования в кемпингах.

Холодильник предназначен для использования в домашнем хозяйстве и подобных областях применения, таких как

- кухонные зоны для персонала в магазинах, офисах и других рабочих местах
- фермерские дома
- клиенты в отелях, мотелях и других жилых помещениях
- в гостиницах типа «постель и завтрак»
- общественное питание и аналогичные сферах нерозничной торговли

Холодильник **не** предназначен для:

- хранения агрессивных и едких средств и веществ, содержащих растворители

Данный холодильник подходит только для использования по назначению и применения в соответствии с данной инструкцией.

В данной инструкции содержится информация, необходимая для правильного монтажа и/или эксплуатации холодильника. Неправильный монтаж и/или ненадлежащая эксплуатация или техническое обслуживание приводят к неудовлетворительной работе и возможному отказу.

Изготовитель не несет ответственности за какие-либо травмы или повреждение продукта в результате следующих причин:

- Неправильная сборка или подключение, включая повышенное напряжение
- Неправильное техническое обслуживание или использование запасных частей, отличных от оригинальных запасных частей, предоставленных изготовителем
- Изменения в продукте, выполненные без однозначного разрешения изготовителя
- Использование в целях, отличных от указанных в данной инструкции

Компания Dometic оставляет за собой право изменять внешний вид и технические характеристики продукта.

## 5 Описание работы

Холодильник предназначен для охлаждения продуктов и поддержания их в охлажденном состоянии, а также для глубокого охлаждения.

Охлаждение осуществляется посредством холодильного контура с компрессором. Контур требует минимального обслуживания. Благодаря компактной конструкции компрессора и применению изоляции, вспененной в месте укладки, устройство обеспечивает оптимальную холодопроизводительность.

Холодильник является портативным устройством.

При применении на катерах и лодках холодильник может непродолжительное время находиться в условиях крена 30°.

### 5.1 Объем функций

- Трехуровневая система контроля заряда служит для защиты аккумулятора транспортного средства и автоматически отключает холодильник при низком заряде аккумулятора.
- Дисплей с индикацией температуры
- Регулировка температуры: двумя кнопками с шагом 1 °C (и шагом 2 °F)



## 5.2 Органы управления и индикации

Защелка для крышки: рис. **1**, стр. 3

Панель управления (рис. **2**, стр. 3)

Поз.	Наименование	Пояснение
1	ON OFF	Включает или выключает холодильник, если нажать кнопку на одну-две секунды
2	POWER	Индикация состояния Светодиод горит зеленым светом: компрессор включен Светодиод горит оранжевым светом: компрессор выключен Светодиод мигает оранжевым светом: дисплей автоматически выключен из-за низкого напряжения аккумулятора
3	ERROR	Светодиод мигает красным светом: холодильник включен, но не готов к работе
4	SET	Позволяет выбрать режим ввода – Регулировка температуры: – Показания в градусах Цельсия или Фаренгейта – Настройка устройства слежения за аккумулятором
5	–	Дисплей, для вывода информации
6	«+»	Однократное нажатие увеличивает значение
7	«-»	Однократное нажатие уменьшает значение
8	●	<b>Только MCF60:</b> Если отображается на экране, включено внутреннее освещение.

**Соединители (рис. 3, стр. 4)**

Поз.	Наименование
1	Розетка переменного тока
2	Держатель предохранителя
3	Заглушка розетки переменного тока
4	Заглушка розетки постоянного тока
5	Розетка постоянного тока

## 6 Управление

### 6.1 Перед первым использованием

**УКАЗАНИЕ**

Перед вводом нового охлаждающего устройства в эксплуатацию в гигиенических целях необходимо протереть его снаружи и изнутри влажной тряпкой (см. также гл. «Очистка и уход» на стр. 200).

### Выбор единицы измерения температуры

Для указания температуры можно выбрать градусы Цельсия или Фаренгейта. Соблюдайте следующий порядок действий:

1. Включите холодильник.
  2. Нажмите два раза кнопку SET.
  3. Выберите кнопками «+» и «-» градусы Цельсия или Фаренгейта.
- ✓ На дисплее на несколько секунд появляются выбранные единицы измерения температуры. Дисплей мигает несколько раз, прежде чем вернуться к отображению текущей температуры.

### 6.2 Энергосбережение

- Выберите хорошо проветриваемое место, защищенное от прямых солнечных лучей.
- Дайте теплым блюдам охладиться, прежде чем поместить их в холодильник.

- Не открывайте устройство чаще, чем это действительно необходимо.
- Не оставляйте открытым охлаждающее устройство дольше, чем это действительно необходимо.
- Если устройство имеет корзину: для оптимального потребления энергии расположите корзину в соответствии с ее положением при поставке.
- Регулярно проверяйте, плотно ли прилегает уплотнение крышки.

### 6.3 Перед первым использованием

Холодильник может работать от источника постоянного или переменного тока.



#### **ВНИМАНИЕ! Опасность повреждения**

Прежде чем подключить аккумулятор транспортного средства к устройству быстрой зарядки, отсоедините от него холодильник и других потребителей.

Перенапряжение может повредить электронное оборудование холодильника.

Холодильник оснащен электронной системой, защищающей его в случае неправильной полярности. Система также защищает холодильник от короткого замыкания при подключении к аккумулятору.

1. Вставьте кабель постоянного тока в разъем постоянного тока и подсоедините его к источнику постоянного тока.
2. Вставьте кабель переменного тока в разъем переменного тока и подсоедините его к сети переменного тока.
3. Во избежание случайного касания закройте неиспользуемые розетки заглушками. Это также защитит розетки от проникновения пыли, воды или грязи.

## 6.4 Использование реле контроля заряда аккумулятора

Устройство оснащено многоступенчатым реле контроля аккумуляторной батареи, которое защищает аккумуляторную батарею автомобиля от глубокого разряда при подключении устройства к источнику постоянного тока.

Если зажигание транспортного средства выключено, холодильник отключается автоматически, как только напряжение питания падает ниже установленного значения. Холодильник включится снова, как только напряжение аккумулятора достигнет значения, когда возможно повторное включение.



### **ВНИМАНИЕ! Опасность повреждения**

Если реле контроля заряда аккумулятора отключено, аккумулятор транспортного средства не заряжается полностью. Избегайте многократных запусков или эксплуатации потребителей тока без длительных фаз зарядки. Регулярно заряжайте аккумулятор.

В режиме «HIGH» защитное реле срабатывает быстрее, чем в режиме «LOW» и «MED» (см. следующую таблицу).

Режим работы устройства слежения за аккумулятором	LOW	MED	HIGH
Напряжение выключения при 12 В	10,1 В	11,4 В	11,8 В
Напряжение повторного включения при 12 В	11,1 В	12,2 В	12,6 В
Напряжение выключения при 24 В	21,5 В	24,1 В	24,6 В
Напряжение повторного включения при 24 В	23,0 В	25,3 В	26,2 В

Для выбора режима работы реле контроля аккумулятора:

1. Включите холодильник.
  2. Нажмите кнопку SET три раза.
  3. Выберите кнопками «+» и «-» нужный режим работы реле.
- ✓ На дисплее на несколько секунд появится индикация выбранного режима. Дисплей мигает несколько раз, прежде чем вернуться к отображению текущей температуры.

**УКАЗАНИЕ**

Если питание холодильника осуществляется от аккумулятора транспортного средства, выберите режим «HIGH». Если питание холодильника осуществляется от резервного аккумулятора, то достаточно режима работы «LOW».

## 6.5 Использование охлаждающего устройства

**ВНИМАНИЕ! Опасность повреждения**

Установите холодильник, как показано на (рис. **1**, стр. 3). При неправильном размещении возможно повреждение устройства.

1. Установите холодильник на прочное основание.
2. Присоедините холодильник (см. гл. «Перед первым использованием» на стр. 195).

**ВНИМАНИЕ! Опасность, вызванная слишком низкой температурой!**

Следите за тем, чтобы в холодильнике хранились только предметы и продукты, которые разрешается охлаждать до выбранной температуры.

3. Нажмите кнопку «ON/OFF» на одну-две секунды.
- ✓ Загорится индикатор «POWER».
  - ✓ Включается дисплей и выводится текущая температура охлаждения.

**УКАЗАНИЕ**

На дисплее выводится значение температуры, измеренное в центре холодильной камеры. Температура в других точках может быть иной.

- ✓ Охлаждающее устройство включает охлаждение в холодильной камере.

**УКАЗАНИЕ**

При работе от аккумулятора дисплей автоматически выключается при низком напряжении аккумулятора. Индикатор «POWER» мигает оранжевым светом.

Чтобы избежать пищевых отходов, обратите внимание на следующее:

- Обеспечивайте как можно меньшие колебания температуры. Открывайте холодильник только по необходимости. Храните продукты так, чтобы воздух мог хорошо циркулировать.
- Отрегулируйте температуру в соответствии с количеством и типом продуктов.
- Пищевые продукты могут легко впитывать или выделять запах или вкус. Всегда храните продукты питания накрытыми сверху или в закрытых контейнерах/бутылках.

## 6.6 Закрытие крышки холодильника

1. Поднимите задвижку (рис. **1** 1, стр. 3) и закройте крышку.
  2. Отпустите задвижку.
- ✓ Задвижка защелкнется с характерным звуком, зафиксировав крышку устройства.

## 6.7 Настройка температуры

1. Нажмите один раз кнопку SET.
  2. Выберите кнопками «+» и «-» температуру охлаждения.
- ✓ На дисплее на несколько секунд появляется выбранная температура охлаждения. Дисплей мигает несколько раз, затем снова отображается текущая температура.

## 6.8 Выключение холодильника

1. Опорожните холодильник.
2. Выключите холодильник.
3. Отсоедините кабель.

Если холодильник отключается на длительное время:

- Оставьте крышку слегка открытой. Это предотвратит возникновение запахов.

## 6.9 Использование внутреннего освещения (только в MCF60)

1. Убедитесь, что на дисплее отображается текущая температура.
  2. Нажмите кнопку «←», чтобы включить внутреннее освещение.
  3. Нажмите кнопку «←» еще раз, чтобы отключить внутреннее освещение.
- ✓ Черная точка (рис. **2** 8, стр. 3) в верхнем левом углу дисплея свидетельствует о том, что включено внутреннее освещение.



### УКАЗАНИЕ

Внутреннее освещение автоматически отключается через 30 минут.

## 6.10 Оттаивание охлаждающего устройства

Влага из воздуха может выпадать в камере холодильника или на испарителе в виде снеговой шубы. Это ведет к уменьшению мощности охлаждения. Своевременно размораживайте устройство.



### ВНИМАНИЕ! Опасность повреждений!

Для удаления слоя льда и отделения примерзших продуктов не используйте твердые или острые инструменты.

При оттаивании холодильника соблюдайте следующий порядок действий:

1. Извлеките содержимое холодильника.
2. При необходимости, переложите их в другой холодильник, чтобы они оставались холодными.
3. Выключите холодильник.
4. Оставьте крышку открытой.
5. Уберите оттаявшую воду.

## 6.11 Замена предохранителя

- Замените предохранитель (8 А 32 В), как показано на рисунке (рис. **4**, стр. 4).

## 7 Очистка и уход



### **ВНИМАНИЕ! Риск повреждения**

- Категорически запрещается чистить охлаждающее устройство под струей воды или в посудомоечной машине.
- Не используйте для чистки абразивные чистящие средства или острые предметы, т. к. они могут привести к повреждениям охлаждающего устройства.

- ▶ Периодически очищайте охлаждающее устройство снаружи и изнутри влажной тряпкой.
- ▶ Убедитесь в том, что приточно-вытяжные вентиляционные отверстия очищены от пыли загрязнений, чтобы можно было отвести возникающее при работе тепло и предотвратить опасность повреждения прибора.

## 8 Гарантия

Действителен установленный законом срок гарантии. Если продукт неисправен, обратитесь в торговую организацию или представительство изготовителя в вашей стране (см. [dometic.com/dealer](http://dometic.com/dealer)).

При обращении по вопросам ремонта или гарантийного обслуживания необходимо также предоставить следующую информацию:

- копию счета с датой покупки
- причину претензии или описание неисправности

Учтите, что самостоятельно выполненный или непрофессиональный ремонт могут иметь последствия для безопасности и привести к аннулированию гарантии.



## 9 Устранение неисправностей

Неисправность	Возможные причины	Вариант устранения
Устройство не работает, индикатор «POWER» не горит.	В розетке постоянного тока в транспортном средстве отсутствует напряжение.	В большинстве транспортных средств для подачи напряжения на розетку постоянного тока необходимо включить зажигание.
Холодильник не охлаждает (вилка вставлена, индикатор «POWER» горит).	Неисправен компрессор.	Ремонт разрешается выполнять только в авторизованном сервисном центре.
Холодильник не охлаждает (штекер вставлен, индикатор «POWER» мигает, дисплей выключен).	Слишком низкое напряжение транспортного средства.	Проверьте и, если нужно, зарядите аккумулятор.
При работе от розетки постоянного тока: Зажигание включено, холодильник не работает, индикатор не горит.	Загрязнено гнездо розетки постоянного тока. Плохой электрический контакт.	Если вилка холодильника сильно нагревается в розетке постоянного тока, возможно, загрязнена розетка или неправильно собрана вилка.
	Перегорел предохранитель вилки постоянного тока.	Замените предохранитель (8 А) штепера постоянного тока, см. гл. «Замена предохранителя» на стр. 199.
	Вышел из строя предохранитель в бортовой сети автомобиля.	Замените предохранитель постоянного тока в розетке автомобиля (обычно 15 А). Обратитесь к инструкции по эксплуатации автомобиля.
На дисплее отображается сообщение об ошибке (например, «Err1»), и устройство не охлаждает.	Холодильник отключен из-за внутренней ошибки.	Ремонт разрешается выполнять только авторизованному сервисному центру.

## 10 Утилизация

### Переработка изделий с несъемными батареями, аккумуляторами и источниками света



- ▶ Если в изделии содержатся несъемные батареи, аккумуляторы и источники света, извлекать их перед утилизацией не нужно.
- ▶ Если вы окончательно выводите изделие из эксплуатации, получите информацию в ближайшем центре по вторичной переработке или в торговой сети о соответствующих предписаниях по утилизации.
- ▶ Изделие может быть утилизировано бесплатно.



### Переработка упаковочного материала



- ▶ По возможности, выкидывайте упаковочный материал в мусор, подлежащий вторичной переработке.

## 11 Технические характеристики

	MCF32 AC/DC	MCF40 AC/DC	MCF60 AC/DC
Подводимое напряжение:	12/24 В $\equiv$ 100–240 В $\sim$ , 50/60 Гц		
Потребляемая мощность:	8 А (12 В $\equiv$ )  4 А (24 В $\equiv$ )  2.0 – 1.0 А (100 – 240 В $\sim$ )		6 А (12 В $\equiv$ )  3 А (24 В $\equiv$ )  1.0 – 0.4 А (100 – 240 В $\sim$ )
Холодопроизводительность:	от +20 °С до -10 °С (от +68 °F до +14 °F)		
Общий объем:	31 л	38 л	58 л
Климатический класс:	N		
Температура окружающей среды:	от +16 °С до +32 °С		
Количество хладагента:	40 г	42 г	58 г

	MCF32 AC/DC	MCF40 AC/DC	MCF60 AC/DC
CO <sub>2</sub> -эквивалент:	0,057 т	0,060 т	0,083 т
Потенциал глобального потепления (GWP):	1430		
Размеры (Д x Ш x В):	584 x 365 x 407 мм	584 x 365 x 446 мм	680 x 440 x 470 мм
Вес:	11,4 кг	11,5 кг	18,4 кг
Испытания/ сертификаты:			
			



### УКАЗАНИЕ

Устройство не обеспечивает минимальную температуру, если температура окружающей среды превышает +32 °C (+90 °F).

Холодильный контур содержит R134a.

Это изделие содержит фторированные парниковые газы.

Холодильный агрегат герметичен.

Prosimy o uważne przeczytanie niniejszej instrukcji i przestrzeganie wszystkich zawartych w niej instrukcji postępowania, wskazówek i ostrzeżeń. Pozwoli to zapewnić, że produkt będzie zawsze prawidłowo instalowany, wykorzystywany i konserwowany. Niniejsza instrukcja MUSI przez cały czas pozostawać przy produkcie.

Korzystając z produktu, użytkownik potwierdza uważne przeczytanie wszelkich instrukcji, wskazówek i ostrzeżeń, ich zrozumienie oraz zobowiązuje się przestrzegać zawartych w nich warunków. Użytkownik zobowiązuje się wykorzystywać niniejszy produkt wyłącznie zgodnie z jego przeznaczeniem i zamierzonym zastosowaniem oraz z instrukcjami, wskazówkami i ostrzeżeniami wyszczególnionymi w niniejszej instrukcji produktu, jak również ze wszystkimi mającymi zastosowanie przepisami i regulacjami prawnymi. Nieprzestrzeganie zawartych tu instrukcji i ostrzeżeń może skutkować obrażeniami u użytkownika oraz osób trzecich, uszkodzeniem produktu lub też uszkodzeniem mienia w sąsiedztwie produktu. Zastrzega się możliwość wprowadzania zmian i aktualizacji niniejszej instrukcji produktu, wraz z instrukcjami, wskazówkami i ostrzeżeniami oraz powiązaną dokumentacją. Aktualne informacje dotyczące produktu można zawsze znaleźć na stronie [documents.domestic.com](http://documents.domestic.com).

## Spis treści

1	Objaśnienie symboli . . . . .	204
2	Wskazówki bezpieczeństwa . . . . .	205
3	W zestawie . . . . .	208
4	Użytkowanie zgodne z przeznaczeniem . . . . .	208
5	Opis działania. . . . .	209
6	Obsługa . . . . .	212
7	Czyszczenie i konserwacja . . . . .	217
8	Gwarancja . . . . .	218
9	Usuwanie usterek . . . . .	219
10	Utylizacja. . . . .	220
11	Dane techniczne . . . . .	220

## 1 Objąśnienie symboli



### **OSTRZEŻENIE!**

**Wskazówka bezpieczeństwa:** Wskazuje niebezpieczną sytuację, która – jeśli się jej nie uniknie – może prowadzić do śmierci lub poważnych obrażeń.



### **OSTROŻNIE!**

**Wskazówka bezpieczeństwa:** Wskazuje niebezpieczną sytuację, która – jeśli się jej nie uniknie – może prowadzić do lekkich lub umiarkowanych obrażeń.

**UWAGA!**

Wskazuje sytuację, która – jeśli się jej nie uniknie – może prowadzić do powstania szkód materialnych.

**WSKAZÓWKA**

Dodatkowe informacje dotyczące obsługi produktu.

## 2 Wskazówki bezpieczeństwa



**NIEBEZPIECZEŃSTWO! Nieprzestrzeganie tych ostrzeżeń prowadzi do śmierci lub ciężkich obrażeń.**

**Ryzyko porażenia prądem**

- Na łodziach: W przypadku zasilania sieciowego należy bezwzględnie pamiętać o zabezpieczeniu zasilania za pomocą bezpiecznika różnicowoprądowego.
- Nigdy nie chwytać gołymi rękami nieośloniętych przewodów. Dotyczy to przede wszystkim zasilania z sieci prądu przemianowego (AC).
- Przed uruchomieniem urządzenia należy sprawdzić, czy przewód zasilający i wtyczka są suche.



**OSTRZEŻENIE! Nieprzestrzeganie tych ostrzeżeń może prowadzić do śmierci lub ciężkich obrażeń.**

**Ryzyko porażenia prądem**

- Nie używać urządzenia chłodniczego, jeśli ma ono widoczne uszkodzenia.
- Jeśli kabel zasilający tego urządzenia chłodniczego jest uszkodzony, należy go ze względów bezpieczeństwa wymienić.
- Napraw urządzenia chłodniczego mogą dokonywać tylko odpowiednio wykwalifikowane osoby. Nieodpowiednio wykonane naprawy mogą być przyczyną znacznych zagrożeń.
- Urządzenie podłączać do gniazdek zapewniających odpowiednie przyłącze, zwłaszcza jeżeli wymaga ono uziemienia.

**Ryzyko pożaru**

- Podczas ustawiania urządzenia należy uważać, aby nie przynieść ani nie uszkodzić przewodu zasilającego.

- Nie umieszczać z tyłu urządzenia rozgałęziaczy ani zasilaczy.
- Otwory wentylacyjne w obudowie urządzenia lub w konstrukcji montażowej nie mogą być zastonięte.
- Do przyspieszania procesu odszraniania nie używać żadnych mechanicznych przedmiotów ani innych środków, o ile nie zaleca ich do tego celu producent urządzenia.
- Nie uszkodzić obiegu chłodniczego.

### Zagrożenie zdrowia

- Dzieci od 8 lat i osoby o ograniczonych możliwościach fizycznych, sensorycznych lub intelektualnych oraz osoby niedysponujące stosowną wiedzą i doświadczeniem mogą używać tego urządzenia jedynie pod nadzorem innej osoby bądź pod warunkiem uzyskania informacji dotyczących bezpiecznego użytkowania urządzenia i zrozumienia wynikających z tego zagrożeń.
- Dzieci nie mogą bawić się urządzeniem.
- Dzieci nie mogą czyścić i konserwować urządzenia bez nadzoru.
- Dzieci od 3 do 8 lat mogą umieszczać produkty w urządzeniach chłodniczych i wyjmować je z nich.

### Ryzyko wybuchu

- W urządzeniu chłodniczym nie wolno przechowywać substancji wybuchowych, np. sprayów z palnym gazem wyłaczającym.



**OSTROŻNIE! Nieprzestrzeganie tych uwag może prowadzić do lekkich lub umiarkowanych obrażeń.**

### Ryzyko porażenia prądem

- Urządzenie chłodnicze należy odłączać od zasilania:
  - za każdym razem przed czyszczeniem i konserwacją,
  - po każdym użyciu.

### Zagrożenie zdrowia

Aby zapobiec skażeniu żywności, należy przestrzegać poniższych instrukcji:

- Należy sprawdzić, czy zakres temperatur chłodzenia urządzenia jest wystarczający do przechowywania żywności lub leków, które mają być w nim umieszczone.
- Artykuły spożywcze mogą być przechowywane tylko w oryginalnych opakowaniach lub w odpowiednich pojemnikach.

- Pozostawianie drzwi urządzenia chłodniczego otwartych przez dłuższy czas może spowodować znaczny wzrost temperatury w jego komorach.
- Regularnie czyścić powierzchnie, które mogą mieć kontakt z żywnością i dostępnymi układami odprowadzania wody.
- Jeśli urządzenie pozostaje puste przez długi czas:
  - Wyłączyć urządzenie.
  - Odmrozić urządzenie.
  - Oczyszczyć i osuszyć urządzenie.
  - Pozostawić wieko otwarte, aby w urządzeniu nie tworzyła się pleśń.



### **UWAGA! Ryzyko uszkodzenia**

- Należy porównać dane dotyczące napięcia na tabliczce znamionowej z dostępnym źródłem zasilania.
- Urządzenie chłodnicze można podłączać tylko:
  - kablem przyłączeniowym prądu stałego do zasilania prądem stałym pojazdu,
  - lub kablem przyłączeniowym prądu przemiennego do gniazda prądu przemiennego.
- Wtyczki nie wolno nigdy wyciągać z gniazda, ciągnąc za kabel.
- Jeśli urządzenie chłodnicze jest podłączone do gniazda prądu stałego, przed podłączeniem szybkiej ładowarki należy odłączyć od akumulatora urządzenie chłodnicze oraz inne odbiorniki energii elektrycznej.
- Jeśli urządzenie chłodnicze jest podłączone do gniazda prądu stałego, wyłączając silnik, należy odłączyć urządzenie chłodnicze lub je wyłączyć. W przeciwnym razie akumulator pojazdu może się rozładować.
- Urządzenie chłodnicze nie nadaje się do transportu substancji żrących lub zawierających rozpuszczalniki.
- Izolacja tego urządzenia chłodniczego zawiera palny cyklo-pentan, przez co wymaga ono specjalnej procedury utylizacyjnej. Po zaprzestaniu jego dalszej eksploatacji urządzenie chłodnicze należy dostarczyć do specjalistycznego zakładu utylizacyjnego.
- Wewnątrz urządzenia chłodniczego nie można używać żadnych urządzeń elektrycznych, za wyjątkiem urządzeń zalecanych przez producenta.

- Nie ustawiać urządzenia chłodniczego w pobliżu otwartego ognia ani innych źródeł ciepła (ogrzewanie, bezpośrednie promieniowanie słoneczne, piece gazowe itp.).
- **Ryzyko przegrzania!**  
Należy zawsze zapewniać minimum 50 mm przestrzeni do wentylacji ze wszystkich czterech stron urządzenia chłodniczego. W przestrzeni tej nie mogą znajdować się żadne przedmioty ograniczające dopływ powietrza do chłodzonych elementów.  
Nie umieszczać urządzenia chłodniczego w zamkniętych przestrzeniach ani w miejscach całkowicie lub prawie całkowicie pozbawionych dopływu powietrza.
- Uważać, aby nie zakrywać otworów wentylacyjnych.
- Nie wypełniać wewnętrznego pojemnika cieczami lub lodem.
- Nigdy nie zanurzać urządzenia chłodniczego w wodzie.
- Chronić urządzenie chłodnicze i jego kable przed wysokimi temperaturami i wilgocią.
- Urządzenia nie wolno narażać na działanie deszczu.

### 3 W zestawie

Ilość	Opis
1	Lodówka sprężarkowa
1	Kabel przyłączeniowy prądu stałego
1	Kabel przyłączeniowy prądu przemiennego
1	Instrukcja obsługi

### 4 Użytkowanie zgodne z przeznaczeniem

Lodówka turystyczna jest przeznaczona do chłodzenia artykułów spożywczych. Lodówka turystyczna nadaje się również do zastosowania w pojazdach. Lodówka turystyczna jest przeznaczona do zasilania z gniazda prądu stałego pojazdu, bądź też z sieci prądu przemiennego.

Lodówka jest przystosowana do wykorzystywania na campingach.



Lodówka jest przeznaczona do użytku domowego i podobnych zastosowań, w obszarach takich jak:

- W kuchniach dla personelu w sklepach, biurach i innych miejscach pracy
- W gospodarstwach rolnych
- Do użytku przez gości w hotelach, motelach i innych rodzajach zakwaterowania
- W pensjonatach i na kwaterach prywatnych
- W cateringu i podobnych zastosowaniach niedetalicznych

Lodówka turystyczna **nie** nadaje się do:

- Przechowywania substancji o właściwościach korozyjnych, żrących oraz substancji zawierających rozpuszczalniki

Lodówka turystyczna jest przystosowana wyłącznie do wykorzystywania zgodnie z jej przeznaczeniem oraz zamierzonym zastosowaniem według niniejszej instrukcji.

Niniejsza instrukcja zawiera informacje, które są niezbędne do prawidłowego montażu i/lub obsługi lodówki turystycznej. Nieprawidłowy montaż i/lub niewłaściwa obsługa lub konserwacja powodują niezadowolające rezultaty i mogą prowadzić do uszkodzeń.

Producent nie ponosi żadnej odpowiedzialności za ewentualne obrażenia lub uszkodzenia produktu wynikłe z następujących przyczyn:

- Nieprawidłowy montaż lub podłączenie, w tym zbyt wysokie napięcie
- Niewłaściwa konserwacja lub użycie innych części zamiennych niż oryginalne części zamienne dostarczone przez producenta
- Wprowadzanie zmian w produkcie bez wyraźnej zgody producenta
- Użytkowanie w celach innych niż opisane w niniejszej instrukcji obsługi

Firma Dometic zastrzega sobie prawo do zmiany wyglądu i specyfikacji produktu.

## 5 Opis działania

Lodówka ta służy do chłodzenia, utrzymywania w chłodzie i zamrażania produktów.

Chłodzenie odbywa się za pomocą niskoobrotowego obiegu chłodzenia ze sprężarką. Izolacja piankowa i kompaktowa sprężarka zapewniają optymalne chłodzenie.

Lodówka ta jest urządzeniem przenośnym.

W przypadku stosowania urządzenia chłodniczego na łodziach przechylt ciężły może wynosić maksymalnie 30°.

## **5.1 Zakres funkcji:**

- Trzystopniowy układ monitorowania stanu akumulatora pojazdu, automatycznie wyłączający urządzenie przy niskim napięciu akumulatora
- Wyświetlacz ze wskaźnikiem temperatury
- Regulacja temperatury: Za pomocą dwóch przycisków co 1°C (2°F)

## 5.2 Elementy obsługowe i wskaźniki

**Blokada pokrywy: rys. 1, strona 3**

**Panel do obsługi (rys. 2, strona 3)**

Pozycja	Opis	Objaśnienie	
1	ON OFF	Poprzez naciśnięcie tego przycisku na jedną do dwóch sekund można włączyć lub wyłączyć urządzenie chłodnicze	
2	POWER (zasilanie)	Wskazanie stanu	
		Dioda LED świeci się na zielono:	Sprężarka jest włączona
		Dioda LED świeci się na pomarańczowo:	Sprężarka jest wyłączona
		Dioda LED miga na pomarańczowo:	Wyświetlacz został automatycznie wyłączony z powodu niskiego napięcia akumulatora
3	ERROR (błąd)	Dioda LED miga na czerwono:	Lodówka jest włączona, ale nie jest gotowa do pracy
4	SET (ustawienia)	Przycisk wyboru ustawień – Regulacja temperatury – Przetwarzanie wyświetlania w stopniach Celsjusza i Fahrenheita – Regulacja czujnika ochrony akumulatora	
5	–	Wyświetlacz informacyjny	
6	„+”	Jednorazowe naciśnięcie powoduje zwiększenie wartości	
7	„-”	Jednorazowe naciśnięcie powoduje zmniejszenie wartości	
8	●	<b>Tylko MCF60:</b> Jeżeli jest wyświetlane – włączono oświetlenie wewnętrzne.	

**Przyłącza (rys. 3, strona 4)**

Pozycja	Opis
1	Gniazdo wtykowe prądu przemiennego AC
2	Uchwyt bezpiecznikowy
3	Pokrywa gniazda wtykowego prądu przemiennego AC
4	Pokrywa gniazda wtykowego prądu stałego DC
5	Gniazdo wtykowe prądu stałego DC

## 6 Obsługa

### 6.1 Przed pierwszym użyciem

**WSKAZÓWKA**

Ze względów higienicznych przed pierwszym uruchomieniem nowej lodówki należy oczyścić ją od wewnątrz i z zewnątrz wilgotną ściereczką (patrz też rozdz. „Czyszczenie i konserwacja” na stronie 217).

#### Wybór jednostki temperatury

Można przetaczać pomiędzy wyświetlaniem temperatury w stopniach Celsjusza oraz w stopniach Fahrenheita. Postępować następująco:

1. Włączyć lodówkę.
  2. Dwukrotnie nacisnąć przycisk „SET”.
  3. Za pomocą przycisków „+” i „-” wybrać stopnie Celsjusza lub Fahrenheita.
- ✓ Na wyświetlaczu przez kilka sekund wskazywana jest ustawiona jednostka temperatury. Następnie wyświetlacz kilkakrotnie miga i powraca do wyświetlania aktualnej temperatury.

### 6.2 Oszczędzanie energii

- Wybrać miejsce z dobrą wentylacją, chronione przed promieniami słonecznymi.

- Ciepłe potrawy pozostawić do przestygnięcia przed włożeniem ich do urządzenia chłodniczego w celu utrzymywania ich w niskiej temperaturze.
- Nie otwierać lodówki częściej, niż jest to konieczne.
- Nie pozostawiać otwartych drzwi na dłużej, niż jest to konieczne.
- Jeśli lodówka jest wyposażona w koszyk: W celu zapewnienia optymalnego zużycia energii koszyk ustawiać w położeniu, w którym został on dostarczony.
- Regularnie sprawdzać osadzenie uszczelnienia pokrywy.

### 6.3 Podłączanie lodówki

Urządzenie chłodnicze może być zasilane napięciem stałym lub przemiennym.



#### **UWAGA! Niebezpieczeństwo uszkodzenia**

Przed podłączeniem akumulatora pojazdu do szybkiej ładowarki należy odłączyć od niego urządzenie chłodnicze oraz inne odbiorniki energii elektrycznej. Przepięcia mogą uszkodzić elektronikę lodówki.

Ze względów bezpieczeństwa lodówka została wyposażona w układ elektroniczny chroniący przed nieprawidłowym podłączeniem biegunów. Zabezpiecza on lodówkę przed zwarciem podczas podłączania do akumulatora.

1. Podłączyć kabel przyłączeniowy prądu stałego do gniazda prądu stałego w urządzeniu oraz do gniazda zasilania prądem stałym.
2. Podłączyć kabel przyłączeniowy prądu przemiennego do gniazda prądu przemiennego w urządzeniu oraz do sieci prądu przemiennego.
3. Zamknąć pokrywy nieużywanych gniazd wtykowych, aby uniknąć przypadkowego dotknięcia. Zapobiega to też wnikaniu do gniazda wtykowego kurzu, wody i brudu.

## 6.4 Korzystanie z czujnika ochrony akumulatora

Urządzenie chłodnicze jest wyposażone w wielopoziomowy układ monitorowania stanu akumulatora, który po podłączeniu urządzenia do zasilania prądem stałym chroni akumulator pojazdu przed nadmiernym rozładowaniem.

Jeżeli lodówka jest używana przy wyłączonym zapłonie w pojeździe, automatycznie wyłącza się ona, gdy napięcie spadnie poniżej ustawianej wartości. Urządzenie chłodnicze włącza się ponownie po naładowaniu akumulatora pojazdu i osiągnięciu napięcia ponownego włączenia.



### UWAGA! Niebezpieczeństwo uszkodzenia

Jeśli urządzenie zostanie wyłączone przez czujnik ochrony akumulatora, oznacza to, że akumulator pojazdu nie jest już całkowicie naładowany. Należy wówczas unikać wielokrotnego uruchamiania rozrusznika i używania odbiorników energii elektrycznej bez dłuższych faz ładowania. Należy pamiętać o ponownym naładowaniu akumulatora pojazdu.

W trybie „HIGH” czujnik ochrony akumulatora reaguje szybciej niż na poziomach „LOW” i „MED” (patrz poniższa tabela).

Tryb układu monitorowania stanu akumulatora	LOW	MED	HIGH
<b>Napięcie wyłączenia dla zasilania 12 V</b>	10,1 V	11,4 V	11,8 V
<b>Napięcie ponownego włączenia dla zasilania 12 V</b>	11,1 V	12,2 V	12,6 V
<b>Napięcie wyłączenia dla zasilania 24 V</b>	21,5 V	24,1 V	24,6 V
<b>Napięcie ponownego włączenia dla zasilania 24 V</b>	23,0 V	25,3 V	26,2 V

Sposób postępowania przy wyborze trybu czujnika ochrony akumulatora

1. Włączyć lodówkę.
  2. Nacisnąć trzykrotnie przycisk „SET”.
  3. Następnie przyciskiem „+” i „-” ustawić tryb pracy czujnika ochrony akumulatora.
- ✓ Na wyświetlaczu przez kilka sekund widoczny jest ustawiony tryb. Następnie wyświetlacz kilkakrotnie miga i powraca do wyświetlania aktualnej temperatury.

**WSKAZÓWKA**

Jeżeli lodówka jest zasilana z akumulatora pojazdu, wybrać tryb czujnika ochrony akumulatora „HIGH”. Jeżeli lodówka jest podłączona do akumulatora pokładowego, wystarczający jest tryb czujnika ochrony akumulatora „LOW”.

**6.5 Używanie urządzenia chłodniczego****UWAGA! Niebezpieczeństwo uszkodzenia**

Urządzenie chłodnicze należy ustawić w zilustrowany sposób (rys. **1**, strona 3). Eksploataowanie lodówki w innej pozycji może spowodować jej uszkodzenie.

1. Ustawić lodówkę na stabilnym podłożu.
2. Podłączyć urządzenie chłodnicze, patrz rozdz. „Podłączanie lodówki” na stronie 213.

**UWAGA! Zagrożenie spowodowane zbyt niską temperaturą!**

Uważać, aby w lodówce znajdowały się tylko rzeczy lub produkty, które mogą być chłodzone do wybranej temperatury.

3. Nacisnąć przycisk „ON/OFF” i przytrzymać przez jedną-dwie sekundy.
- ✓ Zaświeci się dioda LED „POWER”.
  - ✓ Wyświetlacz włącza się i wskazuje aktualną temperaturę chłodzenia.

**WSKAZÓWKA**

Wskazywana jest temperatura panująca pośrodku komory urządzenia. Temperatura panująca w innych miejscach może się różnić od wskazania.

- ✓ Urządzenie chłodnicze zacznie chłodzić komorę.

**WSKAZÓWKA**

W przypadku zasilania z akumulatora wyświetlacz automatycznie wyłącza się, jeżeli napięcie akumulatora jest niskie. Dioda LED „POWER” miga wtedy na pomarańczowo.

Aby zapobiec psuciu się żywności:

- Zapewnić jak najbardziej stabilną temperaturę. Urządzenie chłodnicze otwierać tylko tak często i na tak długo, jak jest to konieczne. Żywność przechowywać w sposób nieutrudniający obiegu powietrza.

- Dostosować temperaturę do ilości i typu żywności.
- Żywność może przenikać zapachami i smakami innych artykułów. Żywność zawsze przechowywać pod przykryciem lub w zamkniętych pojemnikach/butelkach.

## 6.6 Blokowanie pokrywy lodówki

1. Podnieść zatrzask (rys. **1** 1, strona 3) i zamknąć pokrywę.
  2. Zwolnić zatrzask.
- ✓ Blokada zatrzaskuje się słyszalnie i zabezpiecza pokrywę lodówki.

## 6.7 Ustawianie temperatury

1. Nacisnąć jeden raz przycisk „SET”.
  2. Przyciskiem „+” i „-” ustawić temperaturę chłodzenia.
- ✓ Na wyświetlaczu przez kilka sekund widoczna będzie ustawiona temperatura chłodzenia. Następnie wyświetlacz kilkakrotnie miga i powraca do wyświetlania aktualnej temperatury.

## 6.8 Wyłączanie urządzenia chłodniczego

1. Opróżnić lodówkę.
2. Wyłączyć lodówkę.
3. Odtąć przewód przyłączeniowy.

Jeżeli lodówka nie będzie używana przez dłuższy czas:

- Pozostawić uchyloną pokrywę. Zapobiega to powstawaniu nieprzyjemnych zapachów.

## 6.9 Używanie oświetlenia wewnętrznego (tylko MCF60)

1. Sprawdzić, czy wyświetlacz wskazuje aktualną temperaturę.
  2. Nacisnąć przycisk „-”, aby wyłączyć oświetlenie wewnętrzne.
  3. Ponownie nacisnąć przycisk „-”, aby wyłączyć oświetlenie wewnętrzne.
- ✓ Czarny punkt (rys. **2** 8, strona 3) w lewym górnym rogu wyświetlacza wskazuje, czy oświetlenie wewnętrzne jest włączone czy wyłączone.



**WSKAZÓWKA**

Oświetlenie wewnętrzne wyłącza się automatycznie po 30 minutach.

## 6.10 Odszranianie urządzenia chłodniczego

Wilgoć może się osadzać na parowniku lub wewnątrz lodówki w postaci szronu. Powoduje to zmniejszenie wydajności chłodzenia. Należy wówczas w odpowiednim czasie odmrozić lodówkę.

**UWAGA! Niebezpieczeństwo uszkodzenia!**

Do usuwania warstw lodu lub oddzielania przymarznętej żywności nigdy nie używać twardych lub ostro zakończonych narzędzi.

Aby rozmrozić lodówkę, postępować w następujący sposób:

1. Opróżnić lodówkę.
2. W razie potrzeby umieścić zawartość w innym urządzeniu chłodniczym w celu utrzymania jej w odpowiedniej temperaturze.
3. Wyłączyć lodówkę.
4. Pozostawić otwartą pokrywę.
5. Zetrzeć wodę z roztopionego lodu.

## 6.11 Wymiana bezpiecznika

- Wymienić bezpiecznik (8 A 32 V) w zilustrowany sposób (rys. **4**, strona 4).

# 7 Czyszczenie i konserwacja

**UWAGA! Ryzyko uszkodzenia**

- Urządzenia nie wolno nigdy czyścić pod bieżącą wodą ani umieszczać w wodzie.
- Do czyszczenia nie używać agresywnych środków czyszczących ani twardych przedmiotów, gdyż mogą one uszkodzić urządzenie chłodnicze.

- Urządzenie chłodnicze należy od czasu do czasu czyścić od wewnątrz i z zewnątrz wilgotną ściereczką.

- ▶ Upewnić się, że otwory wlotowe i wylotowe powietrza urządzenia nie są zabrudzone ani zakurzone, aby umożliwić odprowadzanie ciepła i uniknąć uszkodzenia urządzenia.

## 8 Gwarancja

Obowiązuje ustawowy okres gwarancji. W przypadku stwierdzenia uszkodzenia produktu należy skontaktować się z jego sprzedawcą lub z oddziałem producenta w danym kraju (patrz [dometic.com/dealer](http://dometic.com/dealer)).

W celu naprawy lub realizacji gwarancji konieczne jest przesłanie wraz z produktem następujących dokumentów:

- Kopii rachunku z datą zakupu
- Informacji o przyczynie reklamacji lub opisu wady

Uwaga: Samodzielne lub nieprofesjonalne wykonywanie napraw może powodować zagrożenia oraz doprowadzić do utraty gwarancji.

## 9 Usuwanie usterek

Usterka	Możliwa przyczyna	Proponowane rozwiązanie
Lodówka nie działa, nie świeci się dioda LED „POWER”.	Brak napięcia w gnieździe prądu stałego pojazdu.	W większości pojazdów konieczne jest włączenie zapłonu, aby w gnieździe prądu stałego DC dostępne było napięcie.
Lodówka nie chłodzi (wtyczka jest włożona, świeci się dioda LED „POWER”).	Uszkodzona sprężarka.	Naprawy może dokonać tylko autoryzowany serwis.
Lodówka nie chłodzi (wtyk jest podłączony, dioda LED „POWER” miga na pomarańczowo, wyświetlacz jest wyłączony).	Napięcie akumulatora pojazdu jest za niskie.	Sprawdzić akumulator pojazdu i w razie potrzeby naładować go.
Podczas zasilania z gniazda prądu stałego DC: Zapłon jest włączony, lodówka nie działa i nie świeci się dioda LED „POWER”.	Gniazdo prądu stałego DC jest zabrudzone. Uniemożliwia to prawidłowe przewodzenie prądu w złączu.	Jeżeli wtyczka lodówki w gnieździe prądu stałego DC jest zbyt ciepła, należy oczyścić gniazdo. Innym powodem może być nieprawidłowo zmontowana wtyczka.
	Bezpiecznik wtyku prądu stałego przepalił się.	Wymienić bezpiecznik (8 A) wtyku prądu stałego, patrz rozdz. „Wymiana bezpiecznika” na stronie 217.
	Bezpiecznik pojazdu przepalił się.	Wymienić bezpiecznik gniazda prądu stałego DC pojazdu (zwykle 15 A). Patrz instrukcja obsługi pojazdu.
Na wyświetlaczu wyświetla się komunikat o błędzie (np. „Err1”) i lodówka nie chłodzi.	Lodówka wyłączyła się z powodu wewnętrznego błędu.	Naprawę może wykonać tylko autoryzowany zakład serwisowy.

## 10 Utylizacja

### Recykling produktów z niewymiennymi bateriami, akumulatorami lub źródłami światła



- ▶ Jeśli produkt zawiera niewymienne baterie, akumulatory lub źródła światła, nie trzeba ich usuwać przed utylizacją.
- ▶ Jeśli produkt nie będzie już dalej wykorzystywany, należy dowiedzieć się w najbliższym zakładzie recyklingu lub od specjalistycznego przedstawiciela producenta, w jaki sposób można zutylizować produkt zgodnie z obowiązującymi przepisami.
- ▶ Produkt można zutylizować nieodpłatnie.





### Recykling materiałów opakowaniowych



- ▶ Opakowanie należy wyrzucić do odpowiedniego pojemnika na odpady do recyklingu.

## 11 Dane techniczne

	MCF32 AC/DC	MCF40 AC/DC	MCF60 AC/DC
Napięcie zasilania:	12/24 V $\overline{=}$ 100 – 240 V $\sim$ , 50/60 Hz		
Pobór mocy:	8 A (12 V $\overline{=}$ ) 4 A (24 V $\overline{=}$ ) 2.0 – 1.0 A (100 – 240 V $\sim$ )		6 A (12 V $\overline{=}$ ) 3 A (24 V $\overline{=}$ ) 1.0 – 0.4 A (100 – 240 V $\sim$ )
Zakres temperatur chłodzenia:	+20 °C do –10 °C (+68 °F do +14 °F)		
Pojemność całkowita:	31 l	38 l	58 l
Klasa klimatyczna:	N		
Temperatura otoczenia:	+16°C do +32°C		
Ilość czynnika chłodniczego:	40 g	42 g	58 g
Ekwiwalent CO <sub>2</sub> :	0,057 t	0,060 t	0,083 t

	MCF32 AC/DC	MCF40 AC/DC	MCF60 AC/DC
Potencjał tworzenia efektu cieplarnianego (GWP):	1430		
Wymiary (D x S x W):	584 x 365 x 407 mm	584 x 365 x 446 mm	680 x 440 x 470 mm
Masa:	11,4 kg	11,5 kg	18,4 kg
Kontrola/certyfikaty:			
			



#### WSKAZÓWKA

Przy temperaturze otoczenia wynoszącej powyżej +32°C (+90°F) nie można osiągnąć minimalnej temperatury.

Obieg chłodzenia zawiera R134a.

Produkt zawiera fluorowane gazy cieplarniane.

Agregat chłodniczy jest hermetycznie zamknięty.

Pečlivě si prosím přečtěte a dodržujte všechny pokyny, směrnice a varování obsažené v tomto návodu k výrobku, abyste měli jistotu, že výrobek budete vždy správně instalovat, používat a udržovat. Tyto pokyny MUSÍ být uchovávány v blízkosti výrobku.

Používáním výrobku tímto potvrzujete, že jste si pečlivě přečetli všechny pokyny, směrnice a varování a že rozumíte podmínkám uvedeným v tomto dokumentu a souhlasíte s nimi. Souhlasíte s používáním tohoto výrobku pouze k určenému účelu a použití a v souladu s pokyny, směrnicemi a varováními uvedenými v tomto návodu k výrobku a v souladu se všemi příslušnými zákony a předpisy. Pokud si nepřečtete a nebudete dodržovat zde uvedené pokyny a varování, může to vést ke zranění vás i ostatních, poškození vašeho výrobku nebo poškození jiného majetku v okolí. Tento návod k výrobku, včetně pokynů, směrnic a varování a související dokumentace může být předmětem změn a aktualizací. Aktuální informace o výrobku naleznete na [documents.dometic.com](http://documents.dometic.com).

## Obsah

1	Vysvětlení symbolů . . . . .	222
2	Bezpečnostní pokyny . . . . .	223
3	Obsah dodávky . . . . .	226
4	Použití v souladu s účelem. . . . .	226
5	Popis funkce . . . . .	227
6	Obsluha . . . . .	229
7	Čištění a péče. . . . .	234
8	Záruka . . . . .	234
9	Odstraňování poruch a závad. . . . .	235
10	Likvidace . . . . .	236
11	Technické údaje. . . . .	236

## 1 Vysvětlení symbolů



### VÝSTRAHA!

**Bezpečnostní pokyn:** Označuje nebezpečnou situaci, která, pokud se jí nezabrání, může mít za následek smrt nebo vážné zranění.



### UPOZORNĚNÍ!

**Bezpečnostní pokyn:** Označuje nebezpečnou situaci, která, pokud se jí nezabrání, může mít za následek lehké nebo středně těžké zranění.

**POZOR!**

Označuje nebezpečnou situaci, která, pokud se jí nezabrání, může mít za následek majetkové škody.

**POZNÁMKA**

Doplňující informace týkající se obsluhy výrobku.

## 2 Bezpečnostní pokyny



**NEBEZPEČÍ! Nedodržení těchto varování bude mít za následek smrt nebo vážné zranění.**

**Nebezpečí usmrcení elektrickým proudem**

- Na člunech a lodích: Při použití síťového napájení je nezbytné, aby byl napájecí zdroj chráněn spínačem FI.
- Nikdy se nedotýkejte odizolovaných vodičů. To platí především pro provoz přístroje v síti na střídavý proud.
- Před uvedením přístroje do provozu zkontrolujte, zda jsou přívodní kabel a zástrčka suché.



**VÝSTRAHA! Nedodržení těchto varování by mohlo mít za následek smrt nebo vážné zranění.**

**Nebezpečí usmrcení elektrickým proudem**

- V případě, že je chladicí přístroj viditelně poškozen, nesmíte ho používat.
- Pokud je přívodní kabel tohoto chladicího přístroje poškozen, musí být vyměněn, aby nevzniklo nebezpečí.
- Opravy tohoto chladicího přístroje směřují provádět pouze kvalifikovaní pracovníci. Nesprávné opravy mohou způsobit značné nebezpečí.
- Přístroj zapojte do zásuvek, které zajišťují správné připojení, zejména pokud je třeba přístroj uzemnit.

**Nebezpečí požáru**

- Při umístění přístroje se ujistěte, že není zachycen nebo poškozen přívodní kabel.
- Přenosné vícenásobné zásuvky nebo přenosné napájecí zdroje neumísťujte v zadní části přístroje.

- Ventilační otvory na krytu přístroje nebo v montážních konstrukcích udržujte bez překážek.
- K urychlení procesu rozmrazování nepoužívejte žádné mechanické předměty ani jiné prostředky s výjimkou těch, které k tomu byly doporučeny výrobcem.
- Okruh chladiva se nesmí poškodit.

### **Nebezpečí ohrožení zdraví**

- Tento přístroj mohou používat děti od 8 let a osoby se sníženými fyzickými, smyslovými nebo duševními schopnostmi nebo s nedostatečnými zkušenostmi a znalostmi, pokud jsou pod dohledem nebo obdržely pokyny týkající se používání přístroje bezpečným způsobem a porozuměly souvisejícím nebezpečím.
- Děti si s přístrojem nesmí hrát.
- Čištění a běžnou údržbu nesmějí provádět děti bez dozoru.
- Děti ve věku od 3 do 8 let mohou chladicí přístroje plnit a vyprazdňovat.

### **Nebezpečí výbuchu**

- Neskladujte v chladicím přístroji výbušné látky, jako např. spreje s hořlavým hnacím plynem.



**UPOZORNĚNÍ! Nedodržení těchto upozornění by mohlo mít za následek lehké nebo střední zranění.**

### **Nebezpečí usmrcení elektrickým proudem**

- Odpojte chladicí přístroj od elektrického napájení
  - před každým čištěním a údržbou,
  - po každém použití.

### **Nebezpečí ohrožení zdraví**

Aby se zabránilo kontaminaci potravin, dodržujte prosím následující pokyny:

- Zkontrolujte, zda chladicí výkon přístroje odpovídá požadavkům potravin nebo léčiv, které chcete skladovat.
- Skladujte potraviny pouze v originálním balení nebo ve vhodných nádobách.
- Otevření chladicího přístroje na delší dobu může způsobit značné zvýšení teploty v přihrádkách přístroje.



- Pravidelně čistěte povrchy, které se mohou dostat do kontaktu s potravinami a přístupnými odtokovými systémy.
- Je-li přístroj ponechán prázdný po dlouhou dobu:
  - Vypněte přístroj.
  - Odmrazte přístroj.
  - Vyčistěte a vysušte přístroj.
  - Nechejte víko otevřené, aby se zabránilo tvorbě plísně uvnitř přístroje.



### **POZOR! Nebezpečí poškození**

- Zkontrolujte, zda údaj o napětí na typovém štítku odpovídá údajům pro zdroje napájení.
- Připojte chladicí přístroj pouze následujícím způsobem:
  - Připojte přírodní kabel na stejnosměrný proud k síti stejnosměrného proudu ve vozidle
  - Nebo přírodní kabel pro střídavý proud k síti střídavého proudu
- Nikdy nevytahujte zástrčku ze zásuvky tahem za kabel.
- Je-li chladicí přístroj připojen do stejnosměrné zásuvky, odpojte chladicí přístroj a jiné spotřebiče od baterie vozidla ještě před připojením rychlonabíjecího zařízení.
- Je-li chladicí přístroj připojen do stejnosměrné zásuvky, odpojte chladicí přístroj nebo jej vypněte, když vypínáte motor. V opačném případě může dojít k vybití baterie vozidla.
- Chladicí přístroj není vhodný k přepravě lepkavých látek nebo látek s obsahem rozpouštědel.
- Izolace chladicího přístroje obsahuje hořlavý cyklopentan a vyžaduje speciální postupy likvidace. Chladicí přístroj odevzdejte na konci jeho životního cyklu do vhodného střediska pro recyklaci.
- Nepoužívejte uvnitř chladicího přístroje žádné elektrické přístroje, pouze pokud jsou k tomu takové přístroje doporučeny výrobcem.
- Chladicí přístroj neinstalujte v blízkosti otevřeného ohně nebo jiných tepelných zdrojů (topení, přímé sluneční záření, plynová kamna apod.).

- **Riziko přehřátí!**

Zajistěte, aby bylo vždy kolem chladicího zařízení ze všech čtyř stran alespoň 50 mm volného místa k větrání. Větrací prostor udržujte volný bez jakýchkoli předmětů, které by mohly překážet proudu vzduchu a zabránit tak chlazení součástí zařízení.

Chladicí zařízení neumísťujte do uzavřených schránek nebo prostor, kde nemůže proudit vzduch.

- Pamatujte, že nesmějí být zakryty větrací otvory.
- Do vnitřní nádoby nelijte žádné kapaliny ani do ní nedávejte led.
- Nikdy neponořujte chladicí přístroj do vody.
- Chladicí přístroj a kabely chraňte před horkem a vlhkem.
- Přístroj nesmí být vystaven dešti.

### 3 Obsah dodávky

Počet	Popis
1	Kompresorový chladicí box
1	Přívodní kabel pro stejnosměrný proud
1	Přívodní kabel pro střídavý proud
1	Návod k obsluze

### 4 Použití v souladu s účelem

Chladicí box je vhodný pro chlazení potravin. Lze ho používat i ve vozidlech. Chladicí box je navržen tak, aby mohl být provozován ze zásuvky stejnosměrného proudu vozidla nebo napájení střídavého proudu.

Chladicí box je vhodný i pro použití v kempech.

Chladicí box je určen k použití v domácnosti apod., jako jsou např.

- kuchyňky pro personál v obchodech, kancelářích a jiných pracovních prostorech,
- farmy,
- klienti v hotelech, motelech a jiných prostředích rezidenčního typu,
- ubytovací zařízení typu bed and breakfast,
- cateringové a jiné nebytové aplikace.

Chladicí box **není** vhodný pro:

- skladování žíravých, leptavých nebo rozpouštědla obsahujících látek

Tento chladicí box je vhodný pouze k určenému účelu a použití v souladu s tímto návodem.

Tento návod poskytuje informace, které jsou nezbytné pro řádnou instalaci a/ nebo provoz chladicího boxu. Nedostatečná instalace a/nebo nesprávný provoz či údržba povedou k neuspokojivému výkonu a možné závadě.

Výrobce nepřijímá žádnou odpovědnost za jakékoli zranění nebo poškození výrobku vyplývající z následujícího:

- Nesprávné sestavení nebo připojení včetně nadměrného napětí
- Nesprávná údržba nebo použití jiných náhradních dílů než původních dílů dodaných výrobcem
- Změna výrobku bez výslovného souhlasu výrobce
- Použití k jiným účelům, než jsou popsány v tomto návodu

Společnost Dometic si vyhrazuje právo změnit vzhled a specifikace výrobku.

## 5 Popis funkce

Chladicí přístroj umožňuje chladit výrobky, udržovat je chladné a umožňuje také jejich mrazení.

Chlazení je provedeno pomocí chladicího okruhu s kompresorem s nízkými nároky na údržbu. Pěnová izolace a kompaktní kompresor zajišťují optimální chlazení.

Chladicí přístroj je přenosný.

V případě použití na lodích může být chladicí přístroj vystaven trvalému náklonu 30°.

### 5.1 Funkční rozsah

- Třístupňový snímač stavu baterie, který chrání baterii vozidla, se při nízkém napětí baterie automaticky vypne
- Displej s ukazatelem teploty
- Nastavení teploty: Pomocí dvou tlačítek v krocích po 1 °C (nebo 2 °F)

## 5.2 Ovládací a indikační prvky

Západka pro víko: obr. **1**, strana 3

Ovládací panel (obr. **2**, strana 3)

Položka	Popis	Vysvětlení
1	ON (ZAPNUTO) OFF (VYPNUTO)	Zapnutí nebo vypnutí chladicího přístroje, pokud tlačítko podržíte jednu až dvě sekundy stisknuté
2	POWER (NAPÁJENÍ)	Indikace stavu LED svítí zeleně: Kompresor je zapnutý LED svítí oranžově: Kompresor je vypnutý LED bliká oranžově: Displej automaticky vypnutý z důvodu nízkého napětí baterie
3	CHYBA	LED bliká červeně: Zapnutý chladicí přístroj není připraven k provozu
4	NASTAVENÍ	Výběr režimu zadávání – Nastavení teploty – Zobrazení stupňů Celsia nebo Fahrenheita – Nastavení snímače baterie
5	–	Displej, zobrazuje hodnoty
6	„+“	Jedním klepnutím zvýšíte hodnotu
7	„-“	Jedním klepnutím snížíte hodnotu
8	●	<b>Pouze MCF60:</b> Pokud se zobrazí, vnitřní osvětlení je zapnuto.

**Konektory (obr. 3, strana 4)**

Položka	Popis
1	Zásuvka pro střídavý proud
2	Držák pojistek
3	Kryt zásuvky pro střídavý proud
4	Kryt zásuvky pro stejnosměrný proud
5	Zásuvka pro stejnosměrný proud

## 6 Obsluha

### 6.1 Před prvním použitím

**POZNÁMKA**

Dříve než uvedete nový chladicí přístroj do provozu, musíte jej z hygienických důvodů očistit vlhkou utěrkou jak zevnitř, tak zvenčí (viz též kap. „Čištění a péče“ na straně 234).

### Výběr jednotek pro zobrazení teploty

K zobrazování teploty můžete vybírat mezi stupněm Celsia a Fahrenheita. Postupujte takto:

1. Zapněte chladicí přístroj.
  2. Stiskněte dvakrát tlačítko „SET“.
  3. Vyberte pomocí tlačítek „+“ nebo „-“ stupně Celsia nebo Fahrenheita.
- ✓ Displej zobrazuje na několik sekund nastavené jednotky teploty. Displej několikrát zabliká dříve, než se vrátí k aktuální teplotě.

### 6.2 Úspora energie

- Zvolte dobře větrané místo, které je chráněno před přímým slunečním zářením.
- Teplé pokrmy nechejte před uložením do chladicího přístroje vychladnout.
- Neotevírejte chladicí přístroj častěji, než je nezbytně nutné.
- Nenechávejte chladicí přístroj otevřený déle, než je nutné.

- Pokud je chladicí box vybavený zásobníkem: Pro optimální spotřebu elektrické energie umístěte zásobník podle polohy při dodání.
- Pravidelně ověřujte, že těsnění víka stále řádně sedí.

### 6.3 Připojení chladicího přístroje

Chladicí přístroj lze používat v rámci stejnosměrného nebo střídavého napětí.



#### **POZOR! Nebezpečí poškození**

Odpojte chladicí přístroj a jiné spotřebiče od baterie vozidla, než připojíte baterii vozidla k rychlonabíječce.

Přepětí může poškodit elektronické systémy chladicího přístroje.

Z bezpečnostních důvodů je chladicí přístroj vybaven elektronickým systémem, který zabraňuje obrácení polarity. Tím je chladicí přístroj při připojení k baterii chráněn před zkratováním.

1. Zapojte přívodní kabel stejnosměrného proudu do zdířky stejnosměrného napětí a připojte jej k zásuvce stejnosměrného proudu.
2. Zapojte přívodní kabel střídavého proudu do zásuvky střídavého napětí a připojte jej k síti na střídavý proud.
3. Uzavřete kryty zásuvek, které se nepoužívají, aby nedošlo k náhodnému dotyku zásuvek. To také zabraňuje vnikání prachu, vody a nečistot dovnitř zásuvky.

## 6.4 Použití snímače stavu baterie

Chladicí přístroj je vybaven několikastupňovým snímačem stavu baterie, který chrání baterii vozidla při připojování chladicího přístroje k napájení stejnosměrným proudem před příliš hlubokým vybitím.

Pokud chladicí přístroj používáte ve vozidle s vypnutým zapalováním, dojde k samočinnému vypnutí chladicího přístroje, jakmile napájecí napětí poklesne pod předem definovanou hodnotu. Chladicí přístroj se opět zapne, jakmile je nabitím baterie dosaženo napětí k opětovnému zapnutí.



### POZOR! Nebezpečí poškození

Po vypnutí snímačem stavu baterie nebude baterie vozidla již plně nabitá. Zamezte opakovanému spouštění nebo provozu elektrických spotřebičů bez delších fází nabíjení. Zajistěte dobítí baterie vozidla.

V režimu „HIGH“ je snímač stavu baterie aktivován rychleji než ve stupních „LOW“ a „MED“ (viz tabulka níže).

Režim snímače stavu baterie	LOW	MED	HIGH
Vypínací napětí při 12 V	10,1 V	11,4 V	11,8 V
Napětí k opětovnému zapnutí při 12 V	11,1 V	12,2 V	12,6 V
Vypínací napětí při 24 V	21,5 V	24,1 V	24,6 V
Napětí k opětovnému zapnutí při 24 V	23,0 V	25,3 V	26,2 V

Režim snímače stavu baterie vyberte takto:

1. Zapněte chladicí přístroj.
  2. Stiskněte třikrát tlačítko „SET“.
  3. Nastavte pomocí tlačítek „+“ nebo „-“ režim snímače baterie.
- ✓ Displej zobrazuje na několik sekund nastavený režim. Displej několikrát zabliká dříve, než se vrátí k aktuální teplotě.



### POZNÁMKA

Pokud je chladicí přístroj napájen z baterie vozidla, vyberte režim snímače stavu baterie „HIGH“. Pokud je chladicí přístroj připojen k napájecí baterii, stačí režim snímače stavu baterie „LOW“.

## 6.5 Používání chladicího přístroje



### **POZOR! Nebezpečí poškození**

Umístěte chladicí přístroj podle vyobrazení (obr. **1**, strana 3). Pokud budete chladicí přístroj používat v jiných pozicích, může dojít k poškození přístroje.

1. Postavte chladicí přístroj na pevný základ.
2. Připojte chladicí přístroj, viz kap. „Připojení chladicího přístroje“ na straně 230.



### **POZOR! Nebezpečí v případě příliš nízké teploty!**

Dbejte, aby byly v chladicím přístroji skladovány pouze předměty nebo potraviny, které je dovoleno chladit za nastavené teploty.

3. Stiskněte tlačítko „ON/OFF“ na jednu až dvě sekundy.
- ✓ Rozsvítí se LED „POWER“.
  - ✓ Zapne se displej a zobrazí aktuální teplotu chlazení.



### **POZNÁMKA**

Zobrazená teplota se vztahuje na střed vnitřního prostoru. Teplota na jiných místech se může od této teploty lišit.

- ✓ Chladicí přístroj zahájí chlazení vnitřního prostoru.



### **POZNÁMKA**

Při provozu na baterii se displej automaticky vypne, je-li napětí baterie nízké. LED „POWER“ bliká oranžově.

Abyste zabránili odpadu z potravin, dbejte následujícího:

- Udržujte výkyvy teploty co nejnižší. Chladicí přístroj otevírejte pouze na nezbytně nutnou dobu. Potraviny skladujte takovým způsobem, aby vzduch mohl stále dobře cirkulovat.
- Teplotu nastavte podle množství a typu potravin.
- Potraviny mohou snadno pohlcovat nebo uvolňovat zápach nebo vůni. Potraviny vždy uchovávejte zakryté nebo v uzavřených nádobách/lahvích.

## 6.6 Zajištění víka chladicího přístroje

1. Zvedněte aretaci (obr. **1** 1, strana 3) a zavřete víko.



2. Uvolněte aretaci.

✓ Aretace slyšitelně zaskočí a zajistí víko chladicího přístroje.

## 6.7 Nastavení teploty

1. Jednou stiskněte tlačítko „SET“.

2. Nastavte pomocí tlačítek „+“ a „-“ teplotu chlazení.

✓ Na displeji se zobrazí na několik sekund teplota chlazení. Displej několikrát zabliká a poté se opět zobrazí aktuální teplota.

## 6.8 Vypnutí chladicího přístroje

1. Vyprázdněte chladicí přístroj.

2. Vypněte chladicí přístroj.

3. Vytáhněte přívodní kabel.

Pokud nebudete chladicí přístroj déle používat:

► Nechejte víko pootevřené. Tím se zabrání tvorbě zápachu.

## 6.9 Používání vnitřního světla (pouze MCF60)

1. Ujistěte se, že na displeji se zobrazí skutečná teplota.

2. Stiskněte tlačítko „-“, tím zapnete vnitřní světlo.

3. Stiskněte znovu tlačítko „-“, tím vypnete vnitřní světlo.

✓ Černá tečka (obr. **2** 8, strana 3) v levém horním rohu displeje indikuje, zda je vnitřní světlo zapnuto nebo vypnuto.



### POZNÁMKA

Vnitřní světlo se po 30 minutách automaticky vypne.

## 6.10 Rozmrazování chladicího přístroje

Vzdušná vlhkost se může srážet uvnitř chladicího přístroje nebo na výparníku. Tím se snižuje chladicí výkon. Vyhněte se tomu včasným odmrazením chladicího přístroje.

**POZOR! Nebezpečí poškození!**

Nepoužívejte k odstraňování ledu nebo k uvolňování přimrzlých předmětů špičaté nástroje.

Při rozmrazování chladicího přístroje postupujte takto:

1. Vyměňte obsah z chladicího přístroje.
2. Uložte jej případně do jiného chladicího přístroje, aby zůstal v chladu.
3. Vypněte chladicí přístroj.
4. Nechejte víko otevřené.
5. Otřete odmrazenou vodu.

## 6.11 Výměna pojistek

- Pojistku (8 A 32 V) vyměňte, jak je vyobrazeno (obr. **4**, strana 4).

## 7 Čištění a péče

**POZOR! Nebezpečí poškození**

- Nikdy nečistěte chladicí přístroj pod tekoucí vodou nebo ve vodní lázni.
- K čištění nepoužívejte čisticí písky nebo tvrdé předměty, může dojít k poškození chladničky.

- Pokud je to nutné, očistěte chladicí přístroj zevnitř a zvenčí vlhkým hadříkem.
- Zajistěte, aby nebyly větrací a odvodušňovací otvory přístroje zaprášené a znečištěné. Tím může být teplo vznikající za provozu odváděno a nedojde k poškození přístroje.

## 8 Záruka

Na výrobek je poskytována záruka v souladu s platnými zákony. Pokud je výrobek vadný, obraťte se na svého prodejce nebo na pobočku výrobce ve vaší zemi (viz [dometic.com/dealer](http://dometic.com/dealer)).

K vyřízení opravy a záruky nezapomeňte spolu s výrobkem odeslat následující dokumenty:

- kopii účtenky s datem zakoupení,

- uvedení důvodu reklamace nebo popisu vady.

Upozorňujeme, že oprava svépomocí nebo neodborná oprava může ohrozit bezpečnost a vést ke ztrátě záruky.

## 9 Odstraňování poruch a závad

Porucha	Možná příčina	Návrh řešení
Chladicí přístroj nefunguje, LED „NAPÁJENÍ“ nesvítí.	Zásuvka se stejnosměrným napětím ve vašem vozidle není pod napětím.	Ve většině automobilů musíte nejprve spustit zapalování, aby byla zásuvka se stejnosměrným proudem pod napětím.
Chladicí přístroj nechladí (zástrčka je připojená, svítí LED „POWER“).	Vadný kompresor.	Opravu může provést pouze autorizovaná provozovna zákaznického servisu.
Chladicí přístroj nechladí (zástrčka je připojená, LED „POWER“ bliká oranžově, displej je vypnutý).	Napětí baterie vozidla je příliš nízké.	Zkontrolujte baterii vozidla a případně ji nabijte.
V režimu provozu s připojením k zásuvce se stejnosměrným napětím: Zapalování je zapnuto a chladicí přístroj nefunguje a LED „NAPÁJENÍ“ nesvítí.	Zásuvka stejnosměrného proudu je znečištěná. Následkem je špatný elektrický kontakt.	Pokud je zástrčka chladicího přístroje v zásuvce stejnosměrného proudu velmi horká, buď očistěte zásuvku nebo zkontrolujte, zda je zástrčka správně namontována.
	Pojistka zástrčky stejnosměrného napájení je přepálená.	Vyměňte pojistku (8 A) zástrčky stejnosměrného proudu, viz kap. „Výměna pojistek“ na straně 234.
	Pojistka vozidla je přepálená.	Vyměňte pojistku stejnosměrné zásuvky vozidla (obvykle 15 A). Viz návod k obsluze vašeho vozidla.
Na displeji se zobrazuje chybové hlášení (např. „Err1“) a chladicí přístroj nechladí.	Interní provozní porucha vypnula chladicí přístroj.	Opravu může provést pouze autorizované středisko oprav.

## 10 Likvidace

### Recyklace výrobků s nevyměnitelnými bateriemi, dobíjecími bateriemi nebo světelnými zdroji



► Pokud výrobek obsahuje nevyměnitelné baterie, dobíjecí baterie nebo světelné zdroje, nemusíte je před likvidací odstraňovat.



► Pokud budete chtít výrobek definitivně zlikvidovat, informace o příslušném postupu v souladu s platnými předpisy pro likvidaci vám sdělí místní recyklační středisko nebo specializovaný prodejce.

► Výrobek lze bezplatně zlikvidovat.



### Recyklace obalového materiálu



► Obalový materiál likvidujte v odpadu určeném k recyklaci.

## 11 Technické údaje

	MCF32 AC/DC	MCF40 AC/DC	MCF60 AC/DC
Napájecí napětí:	12/24 V $\overline{=}$ 100–240 V $\sim$ , 50/60 Hz		
Příkon:	8 A (12 V $\overline{=}$ ) 4 A (24 V $\overline{=}$ ) 2.0 – 1.0 A (100 – 240 V $\sim$ )		6 A (12 V $\overline{=}$ ) 3 A (24 V $\overline{=}$ ) 1.0 – 0.4 A (100 – 240 V $\sim$ )
Chladicí výkon:	+20 °C až –10 °C (+68 °F až +14 °F)		
Celkový objem:	31 l	38 l	58 l
Klimatická třída:	N		
Okolní teplota:	+16 °C až +32 °C		
Množství chladicího média:	40 g	42 g	58 g
Ekvivalent CO <sub>2</sub> :	0,057 t	0,060 t	0,083 t

	MCF32 AC/DC	MCF40 AC/DC	MCF60 AC/DC
Potenciál skleníkových plynů (GWP):	1430		
Rozměry (D x Š x V):	584 x 365 x 407 mm	584 x 365 x 446 mm	680 x 440 x 470 mm
Hmotnost:	11,4 kg	11,5 kg	18,4 kg
Zkouška/certifikáty:			
			

**POZNÁMKA**

Pokud je okolní teplota vyšší než +32 °C (+90 °F), nelze dosáhnout minimální teploty.

Chladicí okruh obsahuje médium R134a.

Tento výrobek obsahuje fluorované skleníkové plyny.

Chladicí jednotka je hermeticky utěsněná.

Dôkladne si prečítajte tento návod a dodržiavajte všetky pokyny, usmernenia a varovania uvedené v tomto návode k výrobku, aby sa zaručilo, že výrobok sa vždy bude správne inštalovať, používať a udržiavať. Tento návod **MUSÍ** zostať priložený k výrobku.

Používaním tohto výrobku týmto potvrdzujete, že ste si dôkladne prečítali všetky pokyny, usmernenia a varovania a že rozumiete a súhlasíte s dodržiavaním všetkých uvedených podmienok. Súhlasíte, že tento výrobok budete používať len v súlade so zamýšľaným použitím a v súlade s pokynmi, usmerneniami a varovaniami uvedenými v tomto návode k výrobku, ako aj v súlade so všetkými platnými zákonmi a nariadeniami. V prípade, že si neprečítate a nebudete sa riadiť pokynmi a varovaniami uvedenými v tomto návode, môže mať za následok vaše poranenie alebo poranenie iných osôb, poškodenie vášho výrobku alebo poškodenie majetku v jeho blízkosti. Tento návod k výrobku vrátane pokynov, usmernení a varovaní, a súvisiaca dokumentácia môže podliehať zmenám a aktualizáciám. Najaktuálnejšie informácie o výrobku nájdete na adrese [documents.dometic.com](http://documents.dometic.com).

## Obsah

1	Vysvetlenie symbolov . . . . .	238
2	Bezpečnostné pokyny . . . . .	239
3	Rozsah dodávky . . . . .	242
4	Používanie v súlade s určením . . . . .	242
5	Opis činnosti . . . . .	243
6	Obsluha . . . . .	245
7	Čistenie a údržba . . . . .	250
8	Záruka . . . . .	250
9	Odstraňovanie porúch . . . . .	251
10	Likvidácia. . . . .	251
11	Technické údaje . . . . .	252

## 1 Vysvetlenie symbolov



### VÝSTRAHA!

**Bezpečnostný pokyn:** Označuje nebezpečnú situáciu, ktorej následkom môže byť smrť alebo vážne zranenie, ak sa jej nezabráni.



### UPOZORNENIE!

**Bezpečnostný pokyn:** Označuje nebezpečnú situáciu, ktorej následkom môže byť malé alebo stredne ťažké zranenie, ak sa jej nezabráni.

**POZOR!**

Označuje situáciu, ktorej následkom môže byť poškodenie majetku, ak sa jej nezabráni.

**POZNÁMKA**

Doplňujúce informácie týkajúce sa obsluhy produktu.

## 2 Bezpečnostné pokyny



**NEBZPEČENSTVO! Nedodržanie týchto varovaní bude mať za následok smrť alebo vážne poranenie.**

**Nebezpečenstvo úrazu elektrickým prúdom**

- U lodí: Pri sieťovej prevádzke bezpodmienečne zabezpečte, aby napájanie prúdom bolo zaistené FI prúdovým chráničom.
- Nikdy sa nedotýkajte holými rukami obnažených vodičov. To platí predovšetkým pri prevádzke prostredníctvom siete striedavého prúdu.
- Pred uvedením zariadenia do prevádzky dbajte na to, aby bolo suché prírodné vedenie a zástrčka.



**VÝSTRAHA! Nedodržanie týchto varovaní môže mať za následok smrť alebo vážne poranenie.**

**Nebezpečenstvo úrazu elektrickým prúdom**

- Nepoužívajte chladiace zariadenie, ak je viditeľne poškodené.
- Ak je napájací kábel tohto chladiaceho zariadenia poškodený, musí sa vymeniť, aby sa zabránilo bezpečnostným rizikám.
- Opravy tohto chladiaceho zariadenia smie vykonávať len kvalifikovaný personál. Nesprávne opravy môžu zapríčiniť vážne riziká.
- Zariadenie pripájajte do zásuviek, ktoré zaručia správne pripojenie, najmä vtedy, keď je zariadenie potrebné uzemniť.

**Nebezpečenstvo požiaru**

- Pri umiestňovaní zariadenia sa ubezpečte, že napájací kábel nie je zachytený alebo poškodený.
- Neumiestňuje žiadne viacnásobné prenosné zásuvky alebo prenosné napájacie adaptéry na zadnú stranu zariadenia.

- Udržujte vetracie otvory na telese zariadenia alebo v zabudovaných konštrukciách nezablockované.
- Nepoužívajte žiadne mechanické predmety alebo iné prostriedky na urýchlenie procesu rozmrazovania, okrem prípadu, keď ich výrobca odporúča na tento účel.
- Nepoškodte chladiaci okruh.

### **Nebezpečenstvo ohrozenia zdravia**

- Toto zariadenie smú používať deti od 8 rokov a osoby so zníženými psychickými, zmyslovými alebo mentálnymi schopnosťami a vedomosťami, keď sú pod dozorom alebo keď boli poučené o bezpečnom používaní zariadenia a chápu, aké riziká z toho vyplývajú.
- Deti sa nesmú hrať so zariadením.
- Čistenie a bežnú údržbu nesmú vykonávať deti bez dozoru.
- Deti vo veku od 3 do 8 rokov smú vkladať potraviny do chladiacich zariadení a tiež ich z nich vyberať.

### **Nebezpečenstvo výbuchu**

- V chladiacom zariadení neskladujte látky, u ktorých hrozí nebezpečenstvo výbuchu napr. sprejové nádoby s horľavým hnacím plynom.



**UPOZORNENIE! Nedodržanie týchto upozornení môže mať za následok drobné alebo stredne ťažké poranenie.**

### **Nebezpečenstvo úrazu elektrickým prúdom**

- Chladiace zariadenie odpojte od zdroja napätia
  - pred každým čistením a údržbou,
  - po každom použití.

### **Nebezpečenstvo ohrozenia zdravia**

Pre zabránenie kontaminácii potravín dodržte nasledujúce pokyny:

- Skontrolujte, či chladiaci výkon zariadenia zodpovedá požiadavkám potravín alebo liekov, ktoré chcete chladiť.
- Potraviny sa smú skladovať len v originálnych baleniach alebo vhodných nádobách.
- Otvorenie chladiaceho zariadenia na dlhšiu dobu môže spôsobiť výrazné zvýšenie teploty v priehradkách zariadenia.



- Pravidelne čistite povrchy, ktoré môžu prísť do kontaktu s potravinami a prístupnými systémami na odvádzanie kondenzátu.
- Ak zariadenie ponecháte prázdne na dlhý čas:
  - Vypnite zariadenie.
  - Odmrazte zariadenie.
  - Zariadenie vyčistite a usušte.
  - Nechajte otvorené veko, aby ste zabránili tvorbe plesní vnútri zariadenia.



### **POZOR! Nebezpečenstvo poškodenia**

- Skontrolujte, či údaj o napätí na typovom štítku súhlasí s údajom na zdroji napájania.
- Chladiace zariadenie pripájajte iba nasledovne:
  - Pripojte pripájací kábel na jednosmerný prúd k zdroju jednosmerného prúdu vo vozidle
  - alebo pripojte pripájací kábel na striedavý prúd do zásuvky so striedavým prúdom.
- Konektor nikdy nevyťahujte zo zásuvky za kábel.
- Ak je chladiace zariadenie zapojené do zásuvky s jednosmerným prúdom, pred pripojením rýchlonačítačky odpojte chladiace zariadenie a ostatné elektrické spotrebiče.
- Ak je chladiace zariadenie zapojené do zásuvky s jednosmerným prúdom, pri vypnutí motora odpojte alebo vypnite chladiace zariadenie. Inak sa môže vybiť batéria vozidla.
- Chladiace zariadenie nie je vhodné na prepravu žieravých látok alebo látok s obsahom rozpúšťadiel.
- Izolácia chladiaceho zariadenia obsahuje horľavý cyklopentán a vyžaduje si špeciálne postupy pri likvidácii. Po uplynutí jeho životnosti odovzdanie chladiaceho zariadenia na vhodnú recykláciu.
- Nepoužívajte žiadne elektrické zariadenia v chladiacom zariadení, okrem prípadu, keď výrobca odporúča používanie týchto zariadení takýmto spôsobom.
- Neumiestňujte chladiace zariadenie do blízkosti otvoreného plameňa alebo iných zdrojov tepla (ohrievače, priame slnečné žiarenie, plynové rúry atď.).

- **Riziko prehriatia!**

Ubezpečte sa, že po celú dobu je na všetkých štyroch stranách chladiaceho zariadenia minimálne 50 mm voľného priestoru na vetranie. Neblokujte vetrací priestor žiadnymi predmetmi, ktoré by mohli prekážať prúdeniu vzduchu k chladiacim súčiastkam.

Neumiestňujte chladiace zariadenie do uzavretých priehradiek alebo priestorov bez prúdenia alebo s minimálnym prúdením vzduchu.

- Dbajte na to, aby vetracie otvory neboli zakryté.
- Do vnútorného zásobníka neplňte ľad ani žiadne kvapaliny.
- Chladiace zariadenie nikdy neponárajte do vody.
- Chráňte chladiace zariadenie a káble pred vysokými teplotami a vlhkosťou.
- Zariadenie nevystavujte dažďu.

### 3 Rozsah dodávky

Počet	Opis
1	Chladiaci box s kompresorom
1	Pripájací kábel na jednosmerný prúd
1	Pripájací kábel na striedavý prúd
1	Návod na obsluhu

### 4 Používanie v súlade s určením

Chladiaci box je vhodný na chladenie potravín. Chladiaci box je tiež vhodný na použitie vo vozidlách. Chladiaci box je skonštruovaný na pripojenie k zásuvke na jednosmerný prúd vozidla alebo na pripojenie k sieti so striedavým prúdom.

Chladiaci box je tiež vhodný na kempovanie.

Chladiaci box je určený na použitie v domácnosti a na podobné použitie, napríklad

- v kuchynkách pre zamestnancov v obchodoch, kanceláriách a iných pracovných prostrediach

- na chalupách
- zákazníkmi v hoteloch, motelloch a v iných typoch ubytovacích zariadení
- v zariadeniach typu Bed and Breakfast
- v kateringovej alebo podobných veľkoobchodných zariadeniach

Chladiaci box **nie je** vhodný na:

- skladovanie korozívnych, žieravých látok alebo látok obsahujúcich rozpúšťadlá,

Tento chladiaci box je vhodný iba na použitie na určený účel a použitie v súlade s týmto návodom.

Tento návod obsahuje informácie, ktoré sú nevyhnutné pre správnu inštaláciu a/alebo obsluhu chladiaceho boxu. Chybná inštalácia a/alebo nesprávna obsluha či údržba bude mať za následok neuspokojivý výkon a možnú poruchu.

Výrobca nenesie žiadnu zodpovednosť za akékoľvek poranenia či škody na výrobku spôsobené:

- nesprávnou montážou alebo pripojením vrátane nadmerného napätia
- nesprávnou údržbou alebo použitím iných ako originálnych náhradných dielov poskytnutých výrobcom
- Zmeny produktu bez výslovného povolenia výrobcu
- Použitie na iné účely než na účely opísané v návode

Firma Dometic si vyhradzuje právo na zmenu vzhľadu a technických parametrov výrobku.

## 5 Opis činnosti

Chladiace zariadenie môže schladiť potraviny, udržiavať ich v chlade, ako aj ich hlboko zmraziť.

Chladienie sa uskutočňuje prostredníctvom takmer bezúdržbového chladiaceho okruhu s kompresorom. Zapenená izolácia a kompaktný kompresor zabezpečujú optimálne chladienie.

Chladiace zariadenie je prenosné.

Pri použití na člnoch môže byť chladiace zariadenie vystavené trvalému náklonu 30°.

## 5.1 Rozsah funkcií

- Trojstupňový indikátor batérie na ochranu batérie vozidla automaticky vypne batériu pri nízkom napätí
- Displej s ukazovateľom teploty
- Nastavenie teploty: Dvomi tlačidlami v krokoch po 1 °C (a 2 °F)

## 5.2 Ovládacie a indikačné prvky

Západka veka: obr. **1**, strane 3

Ovládací panel (obr. **2**, strane 3)

Položka	Opis	Vysvetlenie
1	ON OFF	Zapne alebo vypne chladiaci box, keď sa tlačidlo podrží stlačené jednu až dve sekundy
2	POWER	Indikácia stavu LED svieti zeleno: Kompresor je zapnutý LED svieti oranžovo: Kompresor je vypnutý LED blinká oranžovo: Displej sa pri nízkom napätí batérie automaticky vypne
3	ERROR	LED blinká červeno: Chladiace zariadenie je zapnuté, ale nie je pripravené na prevádzku
4	SET	Zvolí režim zadávania – Nastavenie teploty – Zobrazenie stupňov Celzia alebo Fahrenheita – Nastavenie indikátor batérie
5	–	Displej, zobrazuje hodnoty
6	„+“	Jedno stlačenie zvýši hodnotu zadania
7	„-“	Jedno stlačenie zníži hodnotu zadania
8	●	<b>Iba MCF60:</b> Ak sa zobrazí, vnútorné osvetlenie je zapnuté.

**Konektory (obr. 3, strane 4)**

Položka	Opis
1	Zásuvka na jednosmerný prúd
2	Spínač poistky
3	Kryt zásuvky na jednosmerný prúd
4	Kryt zásuvky na striedavý prúd
5	Zásuvka na striedavý prúd

## 6 Obsluha

### 6.1 Pred prvým použitím

**POZNÁMKA**

Pred uvedením nového chladiaceho zariadenia do prevádzky by ste ho z hygienických dôvodov mali vyčistiť zvonku a zvnútra vlhkou handričkou (pozri tiež kap. „Čistenie a údržba“ na strane 250).

#### Voľba jednotky teploty

Môžete si zvoliť zobrazenie teploty v °Celzia a °Fahrenheita. Postupujte nasledovne:

1. Zapnite chladiace zariadenie.
2. Stlačte dvakrát tlačidlo „SET“.
3. Použite tlačidlá „+“ a „-“ na výber medzi stupňom Celzia a Fahrenheita.

✓ Na displeji sa na niekoľko sekúnd zobrazí nastavená jednotka teploty. Displej niekoľkokrát zabliká, kým sa vráti zobrazenie aktuálnej teploty.

### 6.2 Úspora energie

- Vyberte si dobre odvetrané miesto, ktoré je chránené pred priamym slnečným svetlom.
- Teplé jedlá nechajte pred vložením do chladiaceho zariadenia najprv vychladnúť.
- Chladiace zariadenie neotvárajte častejšie, ako je to potrebné.

- Chladiace zariadenie nenechávajte otvorené dlhšie, ako je nevyhnutné.
- Ak chladiaci box disponuje košom: Pre optimálnu spotrebu energie umiestnite kôš podľa jeho umiestnenia pri dodaní.
- Pravidelne kontrolujte, či tesnenie veka stále pevne drží.

### 6.3 Pripojenie chladiaceho zariadenia

Chladiace zariadenie je možné prevádzkovať na jednosmerné alebo na striedavé napätie.



#### **POZOR! Nebezpečenstvo poškodenia**

Pred pripojením batérie vozidla k rýchlonačbiťačke odpojte chladiace zariadenie a iné spotrebiče od batérie vozidla. Prepätie môže poškodiť elektroniku chladiaceho zariadenia.

Z bezpečnostných dôvodov je chladiace zariadenie vybavené s elektronickým systémom na zabránenie prepólovaniu. To chráni chladiace zariadenie pred zoskratovaním pri pripojení k batérii.

1. Zapojte pripájací kábel na jednosmerný prúd do zdierky na jednosmerný prúd a pripojte ho do vstavanej zásuvky na jednosmerný prúd.
2. Zapojte pripájací kábel na striedavý prúd do zdierky na striedavý prúd a pripojte ho k sieti striedavého prúdu.
3. Zatvorte kryt nepoužívaných zásuviek, aby ste zabránili náhodnému kontaktu so zásuvkami. Tiež tým zabránite vniknutiu prachu, vody a nečistôt do zásuvky.

### 6.4 Použitie indikátora batérie

Chladiace zariadenie je vybavené viacstupňovým indikátorom batérie, ktorý chráni vašu batériu vozidla pred hlbokým vybitím pri pripojení k napájaniu jednosmerným prúdom.

Ak sa chladiace zariadenie používa pri vypnutom zapalovaní vozidla, samočinne sa vypne hneď, ako napájacie napätie klesne pod nastavenú hodnotu. Chladiace zariadenie sa znova zapne hneď, ako sa nabitím batérie dosiahne znovuzapínacie napätie.



### POZOR! Nebezpečenstvo poškodenia

Pri vypnutí indikátorom batérie už batéria vozidla nemá svoju plnú kapacitu nabitia. Vyvarujte sa opakovaného spúšťania alebo prevádzkovania elektrických spotrebičov bez dlhších nabíjajúcich fáz. Postarajte sa, aby sa batéria vozidla opäť nabila.

V režime „HIGH“ reaguje indikátor batérie rýchlejšie ako v stupňoch „LOW“ a „MED“ (pozri nasledovnú tabuľku).

Režim s indikátorom batérie	LOW	MED	HIGH
Vypínacie napätie pri 12 V	10,1 V	11,4 V	11,8 V
Znovuzapínacie napätie pri 12 V	11,1 V	12,2 V	12,6 V
Vypínacie napätie pri 24 V	21,5 V	24,1 V	24,6 V
Znovuzapínacie napätie pri 24 V	23,0 V	25,3 V	26,2 V

Pri výbere režimu indikátora batérie postupujte nasledovne:

1. Zapnite chladiace zariadenie.
2. Trikrát stlačte tlačidlo „SET“.
3. Tlačidlami „+“ a „-“ nastavte režim indikátora batérie.

- ✓ Displej zobrazí na niekoľko sekúnd nastavený režim. Displej niekoľkokrát zabliká, kým sa vráti zobrazenie aktuálnej teploty.



### POZNÁMKA

Keď je chladiace zariadenie napájané batériou vozidla, zvolte režim s indikátorom batérie „HIGH“. Keď je chladiace zariadenie pripojené k napájacej batérii, stačí režim s indikátorom batérie „LOW“.

## 6.5 Používanie chladiaceho zariadenia



### POZOR! Nebezpečenstvo poškodenia

Chladiace zariadenie umiestnite podľa obrázku (obr. **1**, strane 3). Ak sa chladiace zariadenie prevádzkuje v inej polohe, môže sa poškodiť.

1. Postavte chladiace zariadenie na pevný podklad.
2. Pripojte chladiace zariadenie, pozri kap. „Pripojenie chladiaceho zariadenia“ na strane 246.



### **POZOR! Nebezpečenstvo následkom príliš nízkej teploty!**

Dbajte na to, aby sa v chladiacom zariadení nachádzali len predmety, príp. tovar, ktoré sa môžu chladíť na zvolenú teplotu.

3. Stlačte tlačidlo „ON/OFF“ na jednu až dve sekundy.

✓ LED „POWER“ sa rozsvieti.

✓ Displej sa zapne a zobrazí aktuálnu teplotu chladenia.



### **POZNÁMKA**

Zobrazená teplota sa vzťahuje na stred interiéru. Teplota na iných miestach môže byť odlišná.

✓ Chladiace zariadenie sa spustí s chladením vnútorného priestoru.



### **POZNÁMKA**

Pri napájaní z batérie sa displej automaticky vypne, ak je napätie batérie nízke. LED „POWER“ bliká oranžovo.

Aby ste predišli plytvaniu potravinami, vezmite na vedomie nasledujúce:

- Zabráňte kolísaniu teploty v čo najväčšej možnej miere. Chladiace zariadenie otvárajte iba tak často a na takú dobu, ako je nevyhnutné. Skladujte potraviny tak, aby vzduch stále mohol dobre cirkulovať.
- Prispôsobte teplotu množstvu a druhu potravín.
- Potraviny dokážu ľahko absorbovať alebo uvoľňovať pachy či chute. Potraviny vždy skladujte zakryté alebo v uzavretých nádobách/fľašiach.

## **6.6 Zaistenie veka chladiaceho zariadenia západkou**

1. Nadvihnite západku (obr. **1** 1, strane 3) a zatvorte veko.

2. Uvoľnite západku.

✓ Západka počuteľne zapadne na miesto a zaistí veko chladiaceho zariadenia.

## **6.7 Nastavenie teploty**

1. Stlačte jedenkrát tlačidlo „SET“.

2. Tlačidlami „+“ a „-“ nastavte teplotu chladenia.

✓ Displej zobrazí na niekoľko sekúnd zvolenú teplotu chladenia. Displej niekoľkokrát zabliká a potom sa znova zobrazí aktuálna teplota.



## 6.8 Vypnutie chladiaceho zariadenia

1. Vyprázdňte chladiace zariadenie.
2. Vypnite chladiace zariadenie.
3. Vytiahnite pripájací kábel.

Keď chladiace zariadenie dlhší čas nebudete používať:

- Nechajte veko pootvorené. Zabráňte tým tvorbe zápachu.

## 6.9 Použitie vnútorného osvetlenia (iba modely MCF60)

1. Uistite sa, že displej ukazuje aktuálnu teplotu.
  2. Pre zapnutie vnútorného osvetlenia stlačte tlačidlo „-“.
  3. Pre vypnutie vnútorného osvetlenia znovu stlačte tlačidlo „-“.
- ✓ Čierny bod (obr. **2** 8, strane 3) v ľavom hornom rohu displeja signalizuje, či je vnútorné osvetlenie zapnuté alebo vypnuté.



### POZNÁMKA

Vnútorné osvetlenie sa automaticky vypne po 30 minútach.

## 6.10 Odmrazenie chladiaceho zariadenia

Vlhkosť vzduchu môžu vo vnútri chladiaceho zariadenia alebo na výparníku vytvárať námrazu. Tým sa znižuje chladiaci výkon. Chladiace zariadenie včas odmrázte, aby ste tomu zabránili.



### POZOR! Nebezpečenstvo poškodenia!

Na odstránenie vrstvy námrazy alebo uvoľnenie primrznutých predmetov nepoužívajte tvrdé alebo špicaté nástroje.

Pri odmravovaní chladiaceho zariadenia postupujte nasledovne:

1. Vyberte obsah chladiaceho zariadenia.
2. V prípade potreby ho uskladnite v inom chladiacom zariadení, aby zostal chladený.
3. Vypnite chladiace zariadenie.
4. Veko nechajte otvorené.
5. Utrite rozmrazenú vodu.

## 6.11 Výmena poistky

- ▶ Vymeňte poistku (8 A 32 V) podľa obrázku (obr. **4**, strane 4).

# 7 Čistenie a údržba



### **POZOR! Nebezpečenstvo poškodenia**

- Chladiace zariadenie nikdy nečistíte pod tečúcou vodou alebo dokonca vo vode.
  - Na čistenie nepoužívajte ostré čistiace prostriedky alebo tvrdé predmety, pretože by mohli poškodiť chladiace zariadenie.
- ▶ Vyčistíte chladiace zariadenie zvnútra a zvonku príležitostne vlhkou handričkou.
  - ▶ Zabezpečte, aby vetracie a odvzdušňovacie otvory zariadenia boli bez prachu a nečistôt, aby sa teplo vznikajúce pri prevádzke mohlo odvádzať a aby sa zariadenie nepoškodilo.

# 8 Záruka

Platí zákonom stanovená záručná lehota. Ak je výrobok poškodený, obráťte sa na svojho predajcu alebo pobočku výrobcu vo svojej krajine (pozri [domestic.com/dealer](http://domestic.com/dealer)).

Ak žiadate o vybavenie opravy alebo nárokov vyplývajúcich zo záruky, k zaslanému produktu musíte priložiť nasledujúce dokumenty:

- kópiu faktúry s dátumom kúpy,
- dôvod reklamácie alebo opis chyby.

Upozorňujeme Vás, že samooprava alebo neodborná oprava môže mať za následok ohrozenie bezpečnosti a zánik záruky.

## 9 Odstraňovanie porúch

Porucha	Možná príčina	Návrh riešenia
Chladiace zariadenie nefunguje, LED „POWER“ nesvieti.	V zásuvke na jednosmerný prúd vo vozidle nie je napätie.	Vo väčšine vozidiel sa musí zapnúť zapalovanie, aby mala zásuvka na jednosmerný prúd napätie.
Chladiace zariadenie nechladí (zástrčka je zasunutá, LED „POWER“ svieti).	Kompresor je chybný.	Opravu môže vykonať iba autorizovaný zákazník servisu.
Chladiace zariadenie nechladí (zástrčka je zasunutá, LED „POWER“ bliká oranžovo, displej je vypnutý).	Napätie batérie vozidla je príliš nízke.	Zmerajte napätie batérie vozidla a v prípade potreby ju nabite.
Pri prevádzke v zásuvke na jednosmerný prúd. Zapalovanie je zapnuté, chladiace zariadenie nefunguje a LED „POWER“ nesvieti.	Zásuvka na jednosmerný prúd je znečistená. To má za následok zlý elektrický kontakt.	Keď sa konektor chladiaceho zariadenia v zásuvke na jednosmerný prúd veľmi zohreje, musí sa buď vyčistiť objímka zásuvky s jednosmerným prúdom alebo konektor pravdepodobne nie je správne zostavený.
	Poistka zástrčky na jednosmerný prúd je prehorená.	Vymeňte poistku (8 A) zástrčky na jednosmerný prúd, pozri kap. „Výmena poistky“ na strane 250.
	Poistka vozidla je prehorená.	Vymeňte poistku zásuvky na jednosmerný prúd vozidla (bežne 15 A). Pozrite si návod na obsluhu vášho vozidla.
Na displeji sa zobrazí hlásenie chyby (napr. „Err1“) a chladiace zariadenie nechladí.	Chladiace zariadenie sa vyplo kvôli internej prevádzkovej poruche.	Opravu môže vykonať iba autorizované servisné stredisko.

## 10 Likvidácia

**Recyklácia výrobkov s integrovanými batériami, nabíjateľnými batériami alebo svetelnými zdrojmi**



► Ak výrobok obsahuje integrované batérie, nabíjateľné batérie alebo svetelné zdroje, nemusíte ich pred likvidáciou vyberať.



► Keď výrobok chcete definitívne vyradiť z prevádzky, informujte sa v najbližšom recyklačnom stredisku alebo u svojho špecializovaného predajcu o príslušných predpisoch týkajúcich sa likvidácie.

► Výrobok je možné bezplatne zlikvidovať.



## Recyklácia obalového materiálu



► Obalový materiál dávajte podľa možnosti do príslušného recyklovateľného odpadu.

## 11 Technické údaje

	MCF32 AC/DC	MCF40 AC/DC	MCF60 AC/DC
Pripájacie napätie:	12/24 V $\overline{=}$ 100–240 V $\sim$ , 50/60 Hz		
Odber prúdu:	8 A (12 V $\overline{=}$ ) 4 A (24 V $\overline{=}$ ) 2.0 – 1.0 A (100 – 240 V $\sim$ )		6 A (12 V $\overline{=}$ ) 3 A (24 V $\overline{=}$ ) 1.0 – 0.4 A (100 – 240 V $\sim$ )
Chladiaci výkon:	+20 °C až -10 °C (+68 °F až +14 °F)		
Celkový objem:	31 l	38 l	58 l
Klimatická trieda:	N		
Teplota okolia:	+16 °C až +32 °C		
Množstvo chladiaceho prostriedku:	40 g	42 g	58 g
Ekvivalent CO <sub>2</sub> :	0,057 t	0,060 t	0,083 t
Potenciál globálneho otepľovania (GWP):	1430		
Rozmery (D × Š × V)	584 × 365 × 407 mm	584 × 365 × 446 mm	680 × 440 × 470 mm

	MCF32 AC/DC	MCF40 AC/DC	MCF60 AC/DC
Hmotnosť:	11,4 kg	11,5 kg	18,4 kg
Test/certifikáty:			
			



### POZNÁMKA

Ak je teplota okolia vyššia ako +32 °C (+90 °F), minimálnu teplotu nie je možné dosiahnuť.

Chladiaci okruh obsahuje R134a.

Tento výrobok obsahuje fluórované skleníkové plyny.

Chladiaci agregát je hermeticky uzavretý.

A termék mindenkor szakszerű telepítése, használata és karbantartása érdekében kérjük figyelmesen olvassa el az ebben a termék kézikönyvben található utasításokat, irányelveket és figyelmeztetéseket, valamint mindig tartsa be ezeket. Ezt az útmutatót a termék közelében KELL tartani.

A termék használatba vételével Ön kijelenti hogy figyelmesen elolvasta az összes utasítást, irányelvet és figyelmeztetést, valamint megértette és elfogadja az itt leírt szerződési feltételeket. Ön elfogadja, hogy kizárólag a rendeltetésének megfelelő célra és a jelen termék kézikönyvben leírt útmutatásoknak, irányelveknek és figyelmeztetéseknek, valamint a hatályos törvényeknek és szabályozásoknak megfelelően használja ezt a terméket. Az itt leírt utasítások és figyelmeztetések elolvasásának és betartásának elmulasztása saját és mások sérüléséhez, a termék vagy a közelben található más anyagi javak károsodásához vezethet. Ez a termék kézikönyv és a benne található utasítások, irányelvek és figyelmeztetések, valamint a kapcsolódó dokumentációk módosulhatnak és frissülhetnek. Naprakész termékinformációk érdekében kérjük látogasson el a következő honlagra: documents.dometic.com.

## Tartalom

1	Szimbólumok magyarázata . . . . .	254
2	Biztonsági útmutatások . . . . .	255
3	A csomag tartalma . . . . .	258
4	Rendeltetészerű használat . . . . .	258
5	A működés leírása . . . . .	259
6	Kezelés . . . . .	261
7	Tisztítás és karbantartás . . . . .	266
8	Szavatosság . . . . .	266
9	Hibaelhárítás . . . . .	267
10	Ártalmatlanítás . . . . .	268
11	Műszaki adatok . . . . .	268

## 1 Szimbólumok magyarázata



### FIGYELMEZTETÉS!

**Biztonsági útmutatás:** Veszélyes helyzetet jelöl, amely súlyos sérülést vagy halált okozhat, ha nem kerülik el.



### VIGYÁZAT!

**Biztonsági útmutatás:** Veszélyes helyzetet jelöl, amely könnyű vagy mérsékelt sérülést okozhat, ha nem kerülik el.

**FIGYELEM!**

Olyan helyzetet jelöl, amely vagyoni kárt okozhat, ha nem kerülik el.

**MEGJEGYZÉS**

A termék kezelésére vonatkozó kiegészítő információk.

## 2 Biztonsági útmutatások



**VESZÉLY!** Ezeknek a figyelmeztetéseknek a figyelmen kívül hagyása súlyos vagy halálos sérüléshez vezet.

**Áramütés miatti veszély**

- Hajóknál: hálózati üzem esetén feltétlenül gondoskodjon arról, hogy az áramellátás FI-relén keresztül legyen biztosítva.
- Soha ne fogjon meg pusztá kézzel csupasz vezetékeket. Ez mindenekelőtt a váltakozó áramú hálózatról történő üzemeltetés során érvényes.
- Üzembe helyezés előtt ügyeljen arra, hogy a vezeték és a dugasz száraz legyen.



**FIGYELMEZTETÉS!** Ezeknek a figyelmeztetéseknek a figyelmen kívül hagyása súlyos, vagy halálos sérüléshez vezethet.

**Áramütés miatti veszély**

- Ne használja a hűtőkészüléket, ha az láthatóan megsérült.
- Ha a hűtőkészülék tápkábele megsérült, akkor a biztonsági kockázatok elkerülése érdekében ki kell cserélni ezt.
- Ezen a hűtőkészüléken csak szakember végezhet javításokat. A helytelen javítások jelentős veszélyeket okozhatnak.
- A készüléket olyan aljzatba illessze be, amely biztosítja a megfelelő csatlakozást, különösen akkor, ha a készüléket földelni kell.

**Tűzveszély**

- A készülék elhelyezésekor ügyeljen arra, hogy ne csípjé be és ne károsítsa a tápkábelt.
- Ne helyezzen el több hordozható aljzatot, vagy hordozható tápegységet a készülék hátsó részénél.

- A készülékházban, vagy a beépítési szerkezetben lévő szellőzőnyílásokat tilos eltortlaszolni.
- A leolvasztási művelet felgyorsítására ne használjon mechanikus eszközöket, vagy más anyagokat, kivéve, ha a gyártó ezt javasolja.
- Ne tegyen kárt a hűtőkörben.

### **Egészségkárosodás veszélye**

- A készüléket 8 év feletti gyermekek, valamint korlátozott fizikai, érzékelési és mentális képességű, illetve megfelelő tapasztalattal és tudással nem rendelkező személyek csak felügyelet mellett, illetve a készülék biztonságos használatát és az abból eredő veszélyeket megértve használhatják.
- A készülékkel gyerekek nem játszhatnak.
- A tisztítást és a felhasználói karbantartást felügyelet nélküli gyermekek nem végezhetik.
- A 3 és 8 év közötti gyermekek már kivehetnek és berakhatnak élelmiszereket a hűtőkészülékekbe.

### **Robbanásveszély**

- Tilos a hűtőkészülékben robbanékony anyagokat, például gyúlékony hajtógázt tartalmazó permetpalackokat tárolni.



**VIGYÁZAT! Ezeknek a felhívásoknak a figyelmen kívül hagyása könnyű vagy mérsékelt sérüléshez vezethet.**

### **Áramütés miatti veszély**

- Válassza le a hűtőkészüléket az áramellátásról
  - minden tisztítás és ápolás előtt
  - minden használat után

### **Egészségkárosodás veszélye**

Az élelmiszer szennyeződésének elkerülése érdekében kérjük tartsa be a következő útmutatásokat:

- Ellenőrizze, hogy a készülék hűtőtéljesítménye megfelel-e a hűteni kívánt élelmiszerek vagy gyógyszerek követelményeinek.
- Élelmiszert csak eredeti csomagolásban vagy megfelelő tárolókban szabad tárolni.
- Ha hosszabb időszakokra kinyitja a hűtőkészüléket, azzal jelentősen megnövekedhet a hőmérséklet a készülék rekeszeiben.



- Tisztítsa meg rendszeresen az élelmiszerral érintkező felületeket és a hozzáférhető lefolyórendszereket.
- Ha hosszú időre üresen hagyja a készüléket:
  - Kapcsolja ki a készüléket.
  - Olvassza le a készüléket.
  - Tisztítsa meg és szárítsa meg a készüléket.
  - A készülék belsejében történő penészképződés érdekében hagyja nyitva a fedelet.



### **FIGYELEM! Károsodás veszélye**

- Ellenőrizze, hogy az adattáblán feltüntetett feszültségadatok megegyeznek-e a rendelkezésre álló energiaellátás adataival.
- A hűtőkészüléket kizárólag a következő módon csatlakoztassa:
  - Az egyenáramú csatlakozókábelrel a jármű egyenáramú hálózatához
  - Vagy egy váltakozó áramú hálózati aljzathoz csatlakoztassa a váltakozó áramú csatlakozókábelt
- Soha ne húzza ki a csatlakozódugót a kábelnél fogva az aljzataból.
- Ha a hűtőkészülék egyenáramú konnektorhoz van csatlakoztatva, a gyorstöltő készülék csatlakoztatása előtt válassza le a hűtőkészüléket és az egyéb fogyasztókat az akkumulátorról.
- Ha a hűtőkészülék egyenáramú konnektorhoz van csatlakoztatva, a motor leállításakor válassza le a hűtőkészüléket, vagy kapcsolja ki azt. Ellenkező esetben a járműakkumulátor lemerülhet.
- A hűtőkészülék nem alkalmas maró hatású vagy oldószert tartalmazó anyagok szállítására.
- A hűtőkészülék szigetelése gyúlékony ciklopentánt tartalmaz, amely speciális ártalmatlanítási eljárásokat igényel. Élettartama végén megfelelő hulladékkezelő központban adja le a hűtőkészüléket.
- Ne használjon elektromos készülékeket a hűtőkészülék belsejében, kivéve, ha ezeket a készülékeket a gyártó erre a célra javasolja.
- Ne helyezze a hűtőkészüléket nyílt láng vagy más hőforrás (fűtés, erős napsugárzás, gáztűzhely stb.) közelébe.

- **Túlmelegedés kockázata!**

Mindig gondoskodjon arról, hogy a hűtőkészülék mind a négy oldalánál legyen legalább 50 mm-nyi szellőzőrés. Minden olyan tárgyat tartson távol a szellőzőterülettől, amely korlátozná a hűtő szerkezeti elemekhez menő légáramlatot.

Ne helyezze a hűtőkészüléket zárt rekeszekbe vagy olyan területekre, ahol nincs vagy minimális a légáramlás.

- Ügyeljen arra, hogy a szellőzőnyílások ne legyenek lefedve.
- Ne töltsön folyadékokat vagy jeget a belső tartályba.
- Soha ne merítse vízbe a hűtőkészüléket.
- Védje a hűtőkészüléket és a kábeleket a hőtől és a nedvességtől.
- A készüléket ne tegye ki az eső hatásának.

### 3 A csomag tartalma

Mennyiség	Leírás
1	Kompresszoros hűtőláda
1	Egyenáramú csatlakozókábel
1	Váltakozó áramú csatlakozókábel
1	Kezelési útmutató

### 4 Rendeltetésszerű használat

A hűtőláda élelmiszerek hűtésére alkalmas. A hűtőláda járművekben való üzemeltetésre is alkalmas. A hűtőláda járművek egyenáramú tápellátás aljzatáról vagy váltakozó áramú tápellátásról is üzemeltethető.

A hűtőláda kemping használatra is alkalmas.

Ez a hűtőláda háztartási és hasonló környezetekben, például

- üzletek, irodák és egyéb munkahelyek személyzeti konyháiban
- vidéki vendégházakban
- hotelekben, motelekben és más lakóépület típusú környezetekben
- vendégfogadó létesítményekben

- catering és hasonló nem kiskereskedelmi felhasználási területeken alkalmazható

A hűtőláda **nem** alkalmas a következőkre:

- Korrozív, maró hatású vagy oldószert tartalmazó anyagok tárolására

Ez a hűtőláda az itt leírt utasításoknak megfelelő rendeltetésszerű használatra alkalmas.

Ez a kézikönyv olyan információkat nyújt, amelyek a hűtőláda szakszerű telepítéséhez és/vagy üzemeltetéséhez szükségesek. A hibás telepítés és/vagy a szakszerűtlen üzemeltetés vagy karbantartás elégtelen teljesítményhez és potenciálisan meghibásodáshoz vezethet.

A gyártó nem vállal felelősséget a termék olyan károsodásáért, vagy sérülésekért, amelyek a következőkre vezethetők vissza:

- Hibás összeszerelés vagy csatlakoztatás, ideértve a túlfeszültséget is
- Helytelen karbantartás, vagy a gyártó által szállított eredeti cserealkatrészeketől eltérő cserealkatrészek használata
- a termék kifejezett gyártói engedély nélküli módosítása
- Az útmutatóban leírt céloktól eltérő felhasználás

A Dometic fenntartja a termék megjelenésének és specifikációjának módosítására vonatkozó jogát.

## 5 A működés leírása

A hűtőkészülék áruk lehűtésére, hidegen tartására, illetve mélyhűtésére alkalmas.

A hűtést alacsony karbantartási igényű, kompresszorral ellátott hűtőkör teszi lehetővé. A helyben habosított szigetelés és a kompakt kompresszor optimális hűtést tesz lehetővé.

A hűtőkészülék hordozható.

Hajókon történő használat esetén a hűtőkészülék huzamosabb ideig 30°-os dőlésszöget is elvisel.

### 5.1 Rendelkezésre álló funkciók

- Háromfokozatú akkumulátorfelügyelő a jármű akkumulátorának védelme érdekében automatikusan kikapcsol, ha alacsony az akkumulátor feszültsége

- Hőmérős kijelző
- Hőmérséklet-beállítás: Két gombbal 1 °C-os (2 °F-es) lépésekben

## 5.2 Kezelő- és kijelzőelemek

Fedélzár: <Waco>1. ábra , 1, 3. oldal

Kezelőpanel (<Waco>2. ábra, 3. oldal)

Tétel	Leírás	Magyarázat
1	ON OFF	A hűtőkészülék a gomb max. két másodpercig történő nyomva tartásával kapcsolható be, vagy ki
2	POWER	Állapotjelző A LED zölden világít: A kompresszor be van kapcsolva A LED narancssárgán világít: A kompresszor ki van kapcsolva A LED narancssárgán villog: A kijelző automatikusan kikapcsol alacsony akkumulátorfeszültség miatt
3	ERROR	A LED pirosan villog: A bekapcsolt hűtőkészülék nem üzemkész
4	SET	Kiválasztja a beviteli módot – Hőmérséklet-beállítás – Celsius- vagy Fahrenheit-fokos kijelzés – Akkumulátorfelügyelő beállítása
5	–	Kijelző az értékek megjelenítéséhez
6	„+”	Egyszeri megnyomása növeli az értéket
7	„-”	Egyszeri megnyomása csökkenti az értéket
8	●	<b>Csak MCF60:</b> Megjelenítés esetén a belső világítás be van kapcsolva.

**Csatlakozók (<Waeco>3. ábra, 4. oldal)**

Tétel	Leírás
1	AC aljzat
2	Biztosítéktartó
3	AC aljzat fedele
4	DC aljzat fedele
5	DC aljzat

## 6 Kezelés

### 6.1 Az első használat előtt

**MEGJEGYZÉS**

Az új hűtőkészüléket az üzembe helyezés előtt – higiéniai okokból – tisztítsa meg nedves ruhával belül és kívül (lásd még: „Tisztítás és karbantartás” fejj., 266. oldal).

#### A hőmérséklet mértékegységeinek kiválasztása

A hőmérséklet értékeinek megjelenítése Celsius-fokban vagy Fahrenheit-fokban történhet. A következő módon járjon el:

1. Kapcsolja be a hűtőkészüléket.
  2. Nyomja meg a „SET” gombot kétszer.
  3. A „+” és „-” gombok segítségével válassza ki a Celsius-fokot vagy a Fahrenheit-fokot.
- ✓ A kijelző néhány másodpercig mutatja a beállított hőmérséklet-mértékegységet. A kijelző néhányszor villog, mielőtt visszatér az aktuális hőmérséklet kijelzéséhez.

### 6.2 Energiatakarékosság

- Olyan jól szellőző helyet válasszon ki, amely védve van a közvetlen nap-sugárzástól.
- Hagyja lehűlni a meleg ételeket, mielőtt azokat hűtés céljára a hűtőkészülékbe helyezné.

- Ne nyissa ki a szükségesnél gyakrabban a hűtőkészüléket.
- Ne hagyja nyitva a szükségesnél hosszabb ideig a hűtőkészüléket.
- Ha a hűtő rendelkezik kosárral: Az optimális energiafogyasztás érdekében a kosarat a kiszállítási helyzetbe pozicionálja.
- Rendszeresen ellenőrizze, hogy a fedél megfelelően illeszkedik-e.

### 6.3 A hűtőkészülék csatlakoztatása

A hűtőkészülék egyenáramú vagy váltakozó áramú feszültségről üzemeltethető.



#### **FIGYELEM! Károsodás veszélye**

Mielőtt a járműakkumulátort gyorstöltő készülékre csatlakoztatná, váltsza le a hűtőkészüléket és az egyéb fogyasztókat az akkumulátorról.

A túlfeszültség károsíthatja a hűtőkészülék elektronikáját.

Biztonsági okokból a hűtőkészülék egy olyan elektronikus rendszerrel rendelkezik, amely megakadályozza a polaritás felcserélését. Ez védi a hűtőkészüléket a rövidre zárástól, amikor az akkumulátorra csatlakoztatja.

1. Illessze be az egyenáramú csatlakozókábelt az egyenáramú aljzatba, és csatlakoztassa az egyenáramú csatlakozóaljzathoz.
2. Illessze be a váltakozó áramú csatlakozókábelt a váltakozó áramú aljzatba, és csatlakoztassa a váltakozó áramú hálózathoz.
3. Zárja le a nem használt aljzatok fedeleit az aljzatok véletlen megérintésének megelőzése érdekében. Ez megakadályozza azt is, hogy por, víz vagy szennyeződés jusson az aljzatba.

### 6.4 Az akkumulátorfelügyelő használata

A hűtőkészülék olyan többszintű akkumulátorfelügyelővel van ellátva, amely a hűtőkészülék egyenáramú áramforrásra történő csatlakoztatása esetén védi a járműakkumulátort a túlzott lemerüléstől.

Ha a hűtőkészüléket olyankor üzemelteti, amikor a jármű gyújtása ki van kapcsolva, akkor a hűtőkészülék automatikusan kikapcsol, amint a tápfeszültség egy beállítható szint alá csökken. A hűtőkészülék ismét bekapcsol, amint az akkumulátor a feltöltés során eléri az újraindításhoz szükséges feszültséget.



### FIGYELEM! Károsodás veszélye

Az akkumulátorfelügyelő általi kikapcsolás esetén a járműakkumulátor teljes töltése már nem biztosított. Kerülje az ismételt indításokat vagy az áramfogyasztók hosszabb feltöltési fázisok nélküli üzemeltetését. Gondoskodjon a járműakkumulátor újratöltéséről.

„HIGH” üzemmódban az akkumulátorfelügyelő hamarabb jelez, mint „LOW” és „MED” üzemmód esetén (lásd a következő táblázatot).

Akkumulátorfelügyelő üzemmód	LOW	MED	HIGH
Kikapcsolási feszültség 12 V esetén	10,1 V	11,4 V	11,8 V
Visszakapcsolási feszültség 12 V esetén	11,1 V	12,2 V	12,6 V
Kikapcsolási feszültség 24 V esetén	21,5 V	24,1 V	24,6 V
Visszakapcsolási feszültség 24 V esetén	23,0 V	25,3 V	26,2 V

Kövesse az alábbi lépéseket az akkumulátorfelügyelő üzemmódjának kiválasztásához:

1. Kapcsolja be a hűtőkészüléket.
  2. Nyomja meg a „SET” gombot háromszor.
  3. Állítsa be a „+”, illetve „-” gomb segítségével az akkumulátorfelügyelő megfelelő üzemmódját.
- ✓ A kijelző néhány másodpercig a kiválasztott üzemmódot mutatja. A kijelző néhányszor villog, mielőtt visszatér az aktuális hőmérséklet kijelzéséhez.



### MEGJEGYZÉS

Ha a hűtőkészüléket a járműakkumulátorról használja, akkor válassza a „HIGH” akkumulátorfelügyelő üzemmódot. Ha a hűtőkészüléket kiegészítő akkumulátorról használja, akkor elegendő a „LOW” akkumulátorfelügyelő üzemmód.

## 6.5 A hűtőkészülék használata



### FIGYELEM! Károsodás veszélye

A hűtőkészüléket az ábrázolt módon állítsa fel (<Waeco>1. ábra, 3. oldal). Ha más pozícióban üzemelteti, károsodhat a hűtőkészülék.

1. A hűtőkészüléket szilárd aljzatra állítsa.
2. Csatlakoztassa a hűtőkészüléket, lásd: „A hűtőkészülék csatlakoztatása” fejj., 262. oldal.

**FIGYELEM! Túl alacsony hőmérséklet miatti veszély!**

Ügyeljen arra, hogy csak olyan tárgyak, ill. áruk legyenek a hűtőkészülékben, amelyek lehűthetők a kiválasztott hőmérsékletre.

3. Tartsa nyomva az „ON/OFF” gombot egy-két másodpercig.

- ✓ Felgyullad a „POWER” LED.
- ✓ A kijelző bekapcsol és az aktuális hűtési hőmérsékletet mutatja.

**MEGJEGYZÉS**

A megjelenő hőmérsékletérték a beltér közepére vonatkozik. Más helyek hőmérséklete ettől az értéktől eltérhet.

- ✓ A hűtőkészülék megkezdja a belső tér hűtését.

**MEGJEGYZÉS**

Akkumulátorral való üzemeltetés esetén a kijelző automatikusan kikapcsol, ha alacsony az akkumulátor feszültsége. A „POWER” LED narancssárgán villog.

Az élelmiszerpazarlás elkerülése érdekében vegye figyelembe a következőket:

- Tartsa a lehető legalacsonyabb szinten a hőmérséklet ingadozását. A hűtő ajtaját csak addig tartsa nyitva ameddig ez feltétlenül szükséges. Úgy rendezze el az élelmiszert, hogy a levegő jól tudjon áramolni.
- A hőmérsékletet az élelmiszer mennyiségéhez és típusához állítsa be.
- Az élelmiszerek könnyen felvesznek vagy kibocsátanak szagokat vagy ízeket. Az élelmiszereket mindig lefedve vagy zárt edényekben/palackokban tárolja.

## 6.6 A hűtőkészülék fedelének lezárása

1. Emelje fel a reteszt (<Waeco>1. ábra 1, 3. oldal) és zárja le a fedelet.
  2. Oldja ki a reteszt.
- ✓ A retesz hallhatóan rögzül és lezárja a hűtőkészülék fedelét.



## 6.7 A hőmérséklet beállítása

1. Nyomja meg a „SET” gombot egyszer.
  2. Válassza ki a hűtési hőmérsékletet a „+”, illetve „-” gomb segítségével.
- ✓ A kijelző néhány másodpercig mutatja a hűtési hőmérsékletet. A kijelző néhányszor villog, mielőtt visszatér az aktuális hőmérséklet kijelzéséhez.

## 6.8 A hűtőkészülék kikapcsolása

1. Ürítse ki a hűtőkészüléket.
2. Kapcsolja ki a hűtőkészüléket.
3. Húzza ki a csatlakozókábelt.

Ha a hűtőkészüléket hosszabb ideig nem fogja használni:

- Hagyja a fedelet kissé nyitva. Ez megakadályozza a kellemetlen szagok képződését.

## 6.9 A belső világítás használata (csak MCF60 modellek-nél)

1. Győződjön meg arról, hogy a kijelző az aktuális hőmérsékletet mutatja.
  2. Nyomja meg a „-” gombot a belső világítás bekapcsolásához.
  3. Nyomja meg újra a „-” gombot a belső világítás kikapcsolásához.
- ✓ A kijelző bal felső sarkában megjelenő fekete pont (<Waeco>2. ábra 8, 3. oldal) mutatja, hogy a belső világítás be vagy ki van-e kapcsolva.



### MEGJEGYZÉS

A belső világítás 30 perc után automatikusan kikapcsol.

## 6.10 A hűtőkészülék leolvasztása

A levegő nedvességtartalma jeget képezhet a hűtőkészülék belső terében vagy az elpárologtatón. Emiatt csökken a hűtési teljesítmény. Ennek elkerülése érdekében olvassza le időben a hűtőkészüléket.



### FIGYELEM! Károsodás veszélye!

Soha ne használjon kemény vagy hegyes végű eszközöket a jég eltávolításához vagy a fagyott tárgyak lazításához.

A hűtőkészülék leolvasztásához a következő módon járjon el:

1. Vegyen ki mindent a hűtőkészülékből.
2. Tárolja azokat adott esetben egy másik hűtőkészülékben, hogy hidegen maradjanak.
3. Kapcsolja ki a hűtőkészüléket.
4. Hagyja nyitva a fedelet.
5. Törölje le a leolvadt vizet.

## 6.11 A biztosíték kicserélése

- ▶ A biztosítékot (8 A 32 V) az ábrán látható módon cserélje ki (<Waeeco>4. ábra, 4. oldal).

# 7 Tisztítás és karbantartás



### FIGYELEM! Károsodás veszélye

- Soha ne tisztítsa a hűtőkészüléket csapvíz alatt vagy mosogatóvízben.
- Ne használjon a tisztításhoz dörzsölő hatású tisztítószeret vagy kemény tárgyakat, mert ezek károsíthatják a hűtőkészüléket.

- ▶ Alkalmanként tisztítsa meg a hűtőkészülék belsejét és külsejét nedves kendővel.
- ▶ Biztosítsa, hogy a készülék szellőzőnyílásai por- és szennyeződésmenetek legyenek, így az üzem közben keletkező hő távozhat és a készülék nem károsodik.

# 8 Szavatosság

A termékre a törvény szerinti szavatossági időszak érvényes. Amennyiben a termék meghibásodott, lépjen kapcsolatba a kiskereskedővel, vagy a gyártó helyi képviselőjével (lásd: [dometic.com/dealer](http://dometic.com/dealer)).

A javításhoz, illetve a garancia intézéséhez a következő dokumentumokat kell mellékelnie a termék beküldésekor:

- A számla vásárlási dátummal rendelkező másolatát
- A reklamáció okát vagy a hibát tartalmazó leírást

Vegye figyelembe, hogy az önkezü javítás vagy a nem szakszerű javítás biztonsági következményekkel járhat, és érvénytelenítheti a szavatosságot.

## 9 Hibaelhárítás

Hiba	Lehetséges ok	Megoldási javaslat
A hűtőkészülék nem működik, a „POWER” LED nem világít.	A jármű egyenáramú csatlakozóaljzatában nincs feszültség.	A legtöbb járműben be kell kapcsolni a gyújtást ahhoz, hogy feszültség legyen az egyenáramú csatlakozóaljzatban.
A hűtőkészülék nem hűt (a dugasz be van dugva, a „POWER” LED világít).	A kompresszor meghibásodott.	A javítást csak engedéllyel rendelkező vevőszolgálat végezheti.
A hűtőkészülék nem hűt (a dugasz be van dugva, a „POWER” LED narancssárgán villog, a kijelző ki van kapcsolva).	Túl alacsony a járműakkumulátor feszültsége.	Ellenőrizze és szükség esetén töltsse fel a járműakkumulátort.
Egyenáramú csatlakozóaljzatról való üzemeleteteskor: A gyújtás be van kapcsolva, a hűtőkészülék nem működik és a „POWER” LED nem világít.	Elszennyeződött az egyenáramú csatlakozóaljzat. Emiatt rossz az elektromos érintkezés.	Ha a hűtőkészülék dugasa nagyon felmelegszik az egyenáramú csatlakozóaljzatban, akkor vagy az egyenáramú csatlakozóaljzatot kell megtisztítani, vagy esetleg a dugasz van hibásan összeszerelve.
	Kiégett az egyenáramú dugasz biztosítóka.	Cserélje ki a biztosítékot (8 A) az egyenáramú dugaszban, lásd: „A biztosíték kicserélése” fejezet, 266. oldal.
	Kiégett a jármű biztosítóka.	Cserélje ki a jármű egyenáramú aljzatának biztosítékát (általában 15 A). Vegye figyelembe a jármű kezelési útmutatóját.
A kijelzőn hibaüzenet (pl. „Err1”) jelent meg és a hűtőkészülék nem hűt.	Belső üzemzavar miatt a hűtőkészülék kikapcsolt.	A javítást csak engedéllyel rendelkező vevőszolgálat végezheti.

## 10 Ártalmatlanítás

**Nem cserélhető elemeket, akkumulátorokat vagy fényforrásokat tartalmazó termékek újrahasznosítása**



➤ Ha a termék nem cserélhető elemeket, akkumulátorokat vagy fényforrásokat tartalmaz, azokat nem kell eltávolítani az ártalmatlanítás előtt.



➤ A termék végleges üzemén kívül helyezése esetén tájékozódjon a legközelebbi újrahasznosító központban vagy szakkereskedőjénél a vonatkozó ártalmatlanítási előírásokról.

➤ A termék ingyenesen ártalmatlanítható.







**Csomagolóanyagok újrahasznosítása**



➤ A csomagolóanyagot lehetőleg a megfelelő újrahasznosítható hulladékokhoz tegye.

## 11 Műszaki adatok

	MCF32 AC/DC	MCF40 AC/DC	MCF60 AC/DC
Csatlakozási feszültség:	12/24 V=== 100–240 V~, 50/60 Hz		
Teljesítményfelvétel:	8 A (12 V===) 4 A (24 V===) 2.0 – 1.0 A (100 – 240 V~)		6 A (12 V===) 3 A (24 V===) 1.0 – 0.4 A (100 – 240 V~)
Hűtési teljesítmény:	+20 °C és –10 °C között (+68 °F – +14 °F)		

	MCF32 AC/DC	MCF40 AC/DC	MCF60 AC/DC
Teljes térfogat:	31 l	38 l	58 l
Klímaosztály:	N		
Környezeti hőmérséklet:	+16 °C és +32 °C között		
Hűtőközeg mennyisége:	40 g	42 g	58 g
CO <sub>2</sub> egyenérték:	0,057 t	0,060 t	0,083 t
Üvegház-potenciál (GWP):	1430		
Méret (H x SZ x M):	584 x 365 x 407 mm	584 x 365 x 446 mm	680 x 440 x 470 mm
Súly:	11,4 kg	11,5 kg	18,4 kg
Vizsgálat / tanúsítványok:			
	  	  	



### MEGJEGYZÉS

Ha a környezeti hőmérséklet +32 °C (+90 °F) felett van, a minimum hőmérséklet nem érhető el.

A hűtőkör R134a hűtőközeget tartalmaz.

Ez a termék fluorozott üvegházhatású gázokat tartalmaz.

A hűtőegység hermetikusan le van zárva.

يُرجى قراءة هذه التعليمات، والإرشادات، والتحذيرات الواردة في دليل المنتج المشار إليه واتباعها بعناية للتأكد من تركيب المنتج، واستخدامه، وصيانته بشكل صحيح في جميع الأوقات. يجب أن تُحفظ هذه التعليمات مع هذا المنتج.

باستخدام هذا المنتج، فإنك تؤكد بمقتضى ذلك أنك قد قرأت إجماع المسؤولية المشار إليها، وكافة التعليمات، والإرشادات، والتحذيرات بعناية وأنك تفهم الشروط والأحكام وتوافق على الالتزام بها على النحو المنصوص عليه هنا. كما توافق على استخدام هذا المنتج فقط للغرض والاستعمال المقصود وفقاً للتعليمات، والإرشادات، والتحذيرات على النحو المنصوص عليه في دليل المنتج المشار إليه وكذلك وفقاً لجميع القوانين واللوائح المعمول بها. قد يؤدي عدم قراءة التعليمات والتحذيرات المنصوص عليها في هذه الوثيقة واتباعها إلى حدوث إصابة لك وللآخرين أو تلف منتجك أو تلف الممتلكات الأخرى الموجودة بالقرب منه. قد يخضع دليل المنتج المشار إليه، بما فيه من تعليمات وإرشادات وتحذيرات، والوثائق ذات الصلة للتغيير والتحديث. للحصول على أحدث معلومات عن المنتج، يُرجى زيارة [documents.domestic.com](http://documents.domestic.com)، [mobicool.com](http://mobicool.com)

## المحتويات

1	شرح الرموز	270
2	تعليمات السلامة	271
3	محتويات التسليم	273
4	الاستخدام المقصود	273
5	وصف وظيفة الجهاز	274
6	التشغيل	276
7	التنظيف والعناية	280
8	الضمان	280
9	استكشاف الأخطاء وإصلاحها	281
10	التخلص من الجهاز	282
11	البيانات التقنية	282

## 1 شرح الرموز

**تحذير!**  
إرشادات السلامة: تشير إلى وجود وضع خطير إذا لم يتم تجنبه، يمكن أن يؤدي إلى الوفاة أو حدوث إصابة خطيرة.



**احتراس!**  
إرشادات السلامة: تشير إلى وجود وضع خطير إذا لم يتم تجنبه، يمكن أن يؤدي إلى حدوث إصابات بسيطة أو متوسطة.



**تنبيه!**  
تشير إلى وجود وضع إذا لم يتم تجنبه، يمكن أن يؤدي إلى حدوث تلف الممتلكات.



## ملحوظة

معلومات تكميلية لتشغيل المنتج.



## 2 تعليمات السلامة

**خطر!** إن عدم الالتزام بهذه التحذيرات سيؤدي إلى الوفاة أو حدوث إصابات خطيرة.



### خطر التعرض إلى الصعق الكهربائي

- عند التشغيل: في حال تشغيل الجهاز بواسطة التيار الكهربائي الرئيسي، تأكد من أن مصدر الطاقة يحتوي على قاطع دائرة التيار المتبقي.
- لا تلمس الكابلات المكشوفة بيدين عاريتين. ينطبق ذلك خاصة عند تشغيل الجهاز من المصدر الرئيسي للتيار المتردد.
- تأكد قبل بدء تشغيل الجهاز لأول مرة من أن خط إمداد الطاقة والقياس جافين.

**تحذير!** عدم الالتزام بهذه التحذيرات قد يسفر عنه الوفاة أو التعرض لإصابات خطيرة.



### خطر التعرض إلى الصعق الكهربائي

- تجنب تشغيل جهاز التبريد في حالة وجود عيوب واضحة به.
- في حالة تعرض كابل الطاقة بالجهاز للتلف، يجب استبداله لتجنب مخاطر السلامة.
- ينبغي تجنب إجراء إصلاحات بجهاز التبريد هذا إلا على يد أشخاص مؤهلين. يمكن أن تؤدي الإصلاحات غير السليمة إلى حدوث مخاطر بالغة.
- قم بتوصيل الجهاز بالمقبس الذي يضمن اتصال مناسباً خاصة عندما يحتاج الجهاز إلى التأريض.

### خطر حريق

- عند وضع الجهاز، احرص على أن يكون سلك التغذية الكهربائية غير عالق أو تالف.
- لا تضع المقبس متعدد المنافذ المتنقل أو مغذيات القدرة الكهربائية المتنقلة في خلفية الجهاز.
- احرص على عدم وجود أي عوائق أمام فتحات التهوية في غطاء الجهاز أو في التركيبات.
- لا تستخدم أي قطع ميكانيكية أو وسائل أخرى للتسريع من عملية إذابة الثلج، ما لم يوصى بهذا من قبل الشركة المصنعة من أجل هذا الغرض.
- لا تلتحق الضرر بدائرة التبريد.

### المخاطر الصحية

- يمكن استخدام هذا الجهاز بواسطة الأطفال عمر 8 سنوات وأكبر، أو الأشخاص الذين يعانون من إعاقة بدنية أو حسية أو عقلية، أو ليس لديهم الخبرة والمعرفة الكافية، طالما كان هناك إشراف عليهم أو تم إعطاؤهم التعليمات الخاصة باستخدام الجهاز بطريقة آمنة، وكانوا مدركين للأخطار التي يمكن التعرض لها.
- لا يُسمح للأطفال اللعب بالجهاز.
- لا يُسمح للأطفال القيام بأعمال التنظيف والصيانة دون إشراف.

- يُسمح للأطفال من عمر 3 وحتى 8 سنوات بتعبئة أجهزة التبريد وتفرغها.

### خطر الانفجار

- تجنب التخزين داخل جهاز التبريد مواد قابلة للانفجار، مثل البخاخات التي تحتوي على وقود قابل للاشتعال.

**احتراس! إن عدم الالتزام بهذه التنبيهات يمكن أن يؤدي إلى حدوث إصابات بسيطة أو متوسطة.**



### خطر التعرض إلى الصعق الكهربائي

- أفضل جهاز التبريد عن مصدر الطاقة
- قبل كل عملية تنظيف وصيانة
- بعد كل استخدام

### المخاطر الصحية

لتجنب تلوث الطعام، يرجى اتباع التعليمات التالية:

- تأكد من توافق قدرة تبريد الجهاز مع متطلبات تخزين المواد الغذائية أو الأدوية المراد تبريدها.
- لا يمكن حفظ الأطعمة إلا في عيواتها الأصلية أو في حاويات مناسبة.
- يمكن أن يؤدي فتح جهاز التبريد لفترات طويلة إلى زيادة درجة حرارة أقسام الجهاز بصورة كبيرة.
- قم بانتظام بتنظيف الأسطح التي تلامس الأطعمة وأنظمة التصريف التي يمكن الوصول إليها.
- إذا تُرك الجهاز فارغاً لفترات طويلة:
  - أوقف تشغيل الجهاز.
  - أذب الثلج المتكوّن في الجهاز.
  - نظف الجهاز وجفّه.
  - دع الغطاء مفتوحاً لمنع تكوّن العفن داخل الجهاز.

### تنبيه! خطر التلف

- يرجى التحقق من تطابق مواصفات الجهد الكهربائي الواردة بلوحة البيانات مع نظيرتها الخاصة بمصدر الطاقة.
- تجنب توصيل جهاز التبريد إلا على النحو التالي:
  - باستخدام كابل توصيل تيار مستمر لمصدر طاقة تيار مستمر في السيارة
  - أو باستخدام كابل توصيل تيار متردد لمصدر طاقة تيار متردد
- تجنب مطلقاً فصل القابس من المقبس عن طريق شدة من كابل الطاقة.
- إذا كان جهاز التبريد متصلاً بمنفذ طاقة التيار المستمر، فافصل جهاز التبريد والأجهزة الأخرى المستهلكة للطاقة من البطارية قبل توصيل جهاز شحن سريع.
- إذا كان جهاز التبريد متصلاً بمنفذ طاقة التيار المستمر، فافصل جهاز التبريد أو أغلقه عند إيقاف تشغيل المحرك. وإلا قد يحدث تفريغ للبطارية.
- يعتبر جهاز التبريد غير مناسب لنقل مواد كاوية أو مواد تحتوي على مذيبيات.





- يحتوي عازل جهاز التبريد على مادة السيكلوبنتان القابلة للاشتعال وتتطلب إجراءات خاصة للتخلص منه. سلّم جهاز التبريد في نهاية دورة حياته إلى مركز إعادة تدوير مناسب.
- تجنب استخدام أي أجهزة كهربائية داخل جهاز التبريد، إلا إذا كان هذا الجهاز الكهربائي موصى به من الشركة المصنعة.
- لا تضع جهاز التبريد بالقرب من لهب مكشوف أو مصادر حرارة أخرى (مدفأة، ضوء الشمس المباشر، موقد غاز، وغيرها).
- **خطر ارتفاع درجة الحرارة!**  
تأكد دائمًا من وجود مساحة 50 ملم بحد أدنى للتهوية في الجوانب الأربعة المحيطة بجهاز التبريد. احرص على عدم وجود أي أجسام في هذه المنطقة قد تعوق من وصول الهواء إلى مكونات التبريد.  
لا تضع جهاز التبريد في أثاث أو مناطق ضيقة لا يوجد بها تيار هواء.
- تأكد من عدم تغطية فتحات التهوية.
- تجنب ملء الحاوية الداخلية بأي سوائل أو ثلج.
- تجنب مطلقًا غمر جهاز التبريد في الماء.
- احرص على حماية جهاز التبريد والكابلات من الحرارة والرطوبة.
- ويجب ألا يُعرض الجهاز للأمطار.

### 3 محتويات التسليم

الوصف	الكمية
صندوق التبريد المكثف	1
كابل توصيل التيار المستمر	1
كابل توصيل التيار المتردد	1
دليل التشغيل	1

### 4 الاستخدام المقصود

يلائم صندوق التبريد تبريد الطعام. يلائم صندوق التبريد أيضاً الاستخدام على متن السيارات. تم تصميم صندوق التبريد لتشغيله من مقبس إمداد تيار مستمر في السيارة أو من مصدر تيار متردد.

كما يعد صندوق التبريد ملائماً للاستخدام في المخيمات.

إن صندوق التبريد مخصص ليُستخدم في المنزل وفي استخدامات أخرى مماثلة مثل

- المطابخ داخل المتاجر والمكاتب وبيئات العمل الأخرى
- البيوت الريفية
- العملاء في الفنادق والنزل وغيرها من البيئات السكنية الأخرى

- البيانات التي توفر سرير وإفطار
- في عملية توريد الطعام وفي استخدامات مشابهة غير متعلقة بالبيع بالتجزئة
- صندوق التبريد غير مناسب للأغراض التالية:
- تخزين المواد الكيميائية المسببة للتآكل أو الحارقة أو المحتوية على مذيبيات
- يناسب صندوق التبريد هذا الغرض والاستعمال المقصود منه فقط وفقاً لهذه التعليمات.
- يوفر دليل التشغيل هذا معلومات ضرورية للتركيب و/أو التشغيل الصحيح لصندوق التبريد. سيؤدي سوء التركيب و/أو التشغيل الخاطئ والصيانة غير الصحيحة إلى أداء غير مرضي وعطل محتمل.
- لا تتحمل الشركة المصنعة أي مسؤولية عن أي ضرر أو تلف بالمنتج ناتج عن:
- عملية التجميع أو التوصيل غير الصحيحة بما في ذلك الجهد الزائد
- صيانة غير صحيحة أو استخدام قطع غيار غير أصلية وغير مقدمة من الشركة المصنعة
- إجراء تعديلات على المنتج دون حصول على إذن صريح من الشركة المصنعة
- الاستخدام في أغراض أخرى خلاف الأغراض الموضحة في هذا الدليل
- تحتفظ شركة Dometic بالحق في تغيير شكل المنتج ومواصفاته.

## 5 وصف وظيفة الجهاز

- يمكن لصندوق التبريد أن يبرد المنتجات وأن يحافظ على برودتها وتجميدها أيضاً.
- إن الحفاظ على دائرة التبريد منخفضة مع المكثف يحقق عملية التبريد. ويعمل العازل المركب من الفوم، إضافة إلى المكثف المدمج على ضمان تبريد مثالي.
- صندوق التبريد هو جهاز متنقل.
- عند استخدامه على متن قارب، يمكن لصندوق التبريد أن يوضع على انحدار ثابت (ميل) يصل إلى 30 درجة.

### 5.1 مجموعة الوظائف

- مراقب البطارية ثلاثي المستويات يحمي بطارية السيارة بالتوقف تلقائياً عند انخفاض جهد البطارية
- شاشة مزودة بمقياس درجة الحرارة
- إعداد درجة الحرارة: باستخدام زرّين على درجات، كل منها بمقدار 1 درجة مئوية (2 درجة فهرنهايت)

## 5.2 عناصر التشغيل والعرض

سقاطة للغطاء: شكل 1، صفحة 3

لوحة التشغيل (شكل 2، صفحة 3)

العنصر	الوصف	الشرح
1	ON (تشغيل) OFF (إيقاف تشغيل)	يستخدم لتشغيل صندوق التبريد أو إيقاف تشغيله عند الضغط علي الزر لمدة بين ثانية وثانيتين
2	القدرة الكهربائية	مؤشر الحالة
		تضيئ لمبة LED باللون الأخضر: عند تشغيل المكثف
		تضيئ لمبة LED باللون البرتقالي: عند توقف المكثف عن التشغيل
		تومض لمبة LED باللون البرتقالي: عند توقف الشاشة تلقائيًا عن التشغيل بسبب انخفاض جهد البطارية
3	خطأ	تومض لمبة LED باللون الأحمر: عند تشغيل صندوق التبريد لكنه لا يكون جاهزًا للعمل
4	الضبط	يحدد وضع الإدخال - إعداد درجة الحرارة - شاشة عرض الدرجة المنوبة أو الفهرنهايت - ضبط مراقب البطارية
5	-	شاشة، تعرض المعلومات
6	“+”	اضغط مرة واحدة لزيادة القيمة
7	“-”	اضغط مرة واحدة لخفض القيمة
8	●	فقط MCF60: في حالة ظهوره، تكون الإضاءة الداخلية قد تم تشغيلها.

الموصلات (شكل 3، صفحة 4)

العنصر	الوصف
1	مقيس التيار المتردد
2	حامل المصهور
3	غطاء مقيس التيار المتردد
4	غطاء مقيس التيار المستمر
5	مقيس التيار المستمر

## 6 التشغيل

### 6.1 قبل الاستخدام الأول

#### ملحوظة

قبل بدء تشغيل صندوق التبريد الجديد لأول مرة، ينبغي تنظيفه من الداخل والخارج باستخدام قطعة قماش مبللة لأسباب صحية (يرجى أيضًا الرجوع إلى فصل „التنظيف والعناية“ صفحة 280).



#### تحديد وحدات درجة الحرارة

يمكنك الاختيار في عرض درجات الحرارة بين الدرجة المنوية والفهرنهايت. تابع كما يلي:

1. قم بتشغيل صندوق التبريد.
  2. اضغط على زر الضبط „SET“ مرتين.
  3. استخدم الأزرار „+“ و„-“ لتحديد الدرجة المنوية أو الفهرنهايت.
- ✓ بعد ذلك تظهر وحدات درجة الحرارة المحددة على الشاشة لثوانٍ معدودة. تومض الشاشة عدة مرات قبل أن تعود إلى درجة الحرارة الحالية.

### 6.2 توفير الطاقة

- اختر موقعاً جيد التهوية بعيداً عن أشعة الشمس المباشرة.
- اترك الطعام الدافئ حتى يبرد أولاً قبل وضعه في جهاز التبريد للحفاظ عليه بارداً.
- لا تفتح جهاز التبريد بشكل متكرر أكثر من اللازم.
- لا تترك جهاز التبريد مفتوحاً لفترة أطول من اللازم.
- في حال كان المبرد يحتوي على سلة: للحصول على استهلاك طاقة أمثل، ضع السلة مثلما كانت عليه عند التسليم.
- تحقق بشكل منتظم من تثبيت شريط إحكام الغلق في مكانه جيداً.

### 6.3 توصيل صندوق التبريد

يمكن تشغيل صندوق التبريد باستخدام جهد تيار مستمر أو تيار متردد.

#### تنبيه! خطر التلف!

افصل صندوق التبريد والوحدات المستهلكة الأخرى من بطارية السيارة قبل توصيل بطارية السيارة بجهاز شحن سريع. يمكن أن تتسبب الفولتية الزائدة في تلف إلكترونيات صندوق التبريد.



لأسباب تتعلق بالسلامة، فإن صندوق التبريد مزود بنظام إلكتروني لمنع انعكاس القطبية. يحمي هذا صندوق التبريد من تقصير الدائرة الكهربائية عند التوصيل بالبطارية.

1. وصِل كابل توصيل التيار المستمر داخل مقبس التيار المستمر وقم بتوصيله بوحدة تغذية التيار المستمر.
2. وصل كابل توصيل التيار المتردد داخل مقبس جهد التيار المتردد وقم بتوصيله بمصدر التيار المتردد.
3. أغلق أغطية المقابس الغير مستخدمة لمنع لمس المقابس عن طريق الخطأ. يمنع هذا أيضاً الغبار والماء والأوساخ من دخول المقبس.

## 6.4 استخدام مراقب البطارية

إن صندوق التبريد مزود بمراقب بطارية متعدد المستويات يحمي بطارية سيارتك من التفريغ الزائد عند اتصال صندوق التبريد بمصدر التيار المستمر.

في حالة تشغيل صندوق التبريد عندما لا يكون محرك السيارة دائرًا، يتوقف صندوق التبريد عن العمل أوتوماتيكيًا، بمجرد انخفاض جهد الإمداد عن المستوى المحدد. يعاد تشغيل صندوق التبريد مرة أخرى بمجرد إعادة شحن بطارية السيارة إلى مستوى الجهد اللازم لإعادة التشغيل.

### تنبيه! خطر التلف!



في حالة التوقف عن التشغيل بواسطة مراقب البطارية، لن يتم شحن بطارية السيارة بالكامل. تجنب إعادة بدء التشغيل بشكل متكرر أو تشغيل مستهلكات التيار دون مراحل شحن طويلة. تأكد من إعادة شحن بطارية السيارة.

في وضع „HIGH“ (مرتفع)، يستجيب مراقب البطارية أسرع مما يكون في المستويات „LOW“ (منخفض) و„MED“ (متوسط) (انظر الجدول التالي).

وضع مراقب البطارية	منخفض	متوسط	مرتفع
جهد إيقاف التشغيل عند 12 فولت	10.1 فولت	11.4 فولت	11.8 فولت
جهد إعادة التشغيل عند 12 فولت	11.1 فولت	12.2 فولت	12.6 فولت
جهد إيقاف التشغيل عند 24 فولت	21.5 فولت	24.1 فولت	24.6 فولت
جهد إعادة التشغيل عند 24 فولت	23.0 فولت	25.3 فولت	26.2 فولت

يرجي المواصلة على النحو التالي لتحديد وضع مراقب البطارية:

1. قم بتشغيل صندوق التبريد.
  2. اضغط على زر „SET“ (ضبط) ثلاث مرات.
  3. استخدم الأزرار „+“ و„-“ لتحديد وضع مراقب البطارية.
- ✓ يظهر الوضع المحدد بعد ذلك على الشاشة لبضع ثوان. تومض الشاشة عدة مرات قبل أن تعود إلى درجة الحرارة الحالية.

### ملحوظة



عند تغذية صندوق التبريد بالتيار من خلال بطارية السيارة، حدد وضع مراقب البطارية „HIGH“ (مرتفع). إذا كان صندوق التبريد متصلًا ببطارية إمداد، فإن وضع مراقب البطارية „LOW“ (منخفض) سيفي بالغرض.

## 6.5 استخدام صندوق التبريد

## تنبيه!



ضع صندوق التبريد كما هو موضح (شكل 1، صفحة 3). في حالة تشغيل صندوق التبريد في وضعية مختلف، فقد يعرضه ذلك للتلأف.

1. ضع صندوق التبريد على مكان ثابت.
2. قم بتوصيل صندوق التبريد، انظر فصل „توصيل صندوق التبريد“ صفحة 276.

## تنبيه! خطر من الانخفاض الشديد في درجة الحرارة!



تأكد أن المنتجات داخل صندوق التبريد هي فقط تلك المنتجات المراد تبريدها عند درجة الحرارة المحددة.

3. اضغط على الزر „ON/OFF“ (تشغيل/إيقاف التشغيل) لمدة بين ثانية وثانيتين.
- ✓ تضيء لمبة LED الطاقة „POWER“.
- ✓ تبدأ الشاشة في العمل وتعرض درجة الحرارة الحالية.

## ملحوظة



درجة الحرارة المعروضة على الشاشة هي درجة حرارة منتصف الجزء الداخلي. يمكن انحراف درجات الحرارة في مكان آخر عن هذه الدرجة.

- ✓ يبدأ صندوق التبريد في تبريد الجزء الداخلي.

## ملحوظة



عند التشغيل باستخدام البطارية، تتوقف الشاشة تلقائياً عن العمل عند انخفاض جهد البطارية. تومض لمبة الطاقة „POWER“ باللون البرتقالي.

- لتجنب إهدار الأطعمة، عليك مراعاة التالي:
- حافظ قدر الإمكان على أدنى مستوى لتقلب درجة الحرارة. لا تفتح جهاز التبريد بشكل متكرر أكثر من اللازم. خزّن الأطعمة بطريقة تسمح للهواء بالدوران بشكل جيد.
- اضبط درجة الحرارة حسب كمية ونوع الأطعمة.
- يمكن أن تُصدر المواد الغذائية روائح أو تمتصها. يجب دائماً تخزين المواد الغذائية مغطاة أو في حاويات/ زجاجات مغلقة.

## 6.6 إغلاق غطاء صندوق التبريد

1. ارفع السقطة (شكل 1، صفحة 3) وأغلق الغطاء.
2. قم بفك السقطة.
- ✓ تسمع صوت استقرار السقطة في مكانها ويركب غطاء صندوق التبريد.

## 6.7 ضبط درجة الحرارة

1. اضغط على زر الضبط „SET“ مرة واحدة.
2. استخدم الأزرار „+“ و„-“ لتحديد درجة حرارة التبريد.
- ✓ بعد ذلك تظهر درجة حرارة صندوق التبريد على الشاشة لبضع ثوانٍ. تومض الشاشة عدة مرات ثم تظهر درجة الحرارة الحالية على الشاشة مرة أخرى.

## 6.8 إيقاف تشغيل صندوق التبريد

1. قم بتفريغ صندوق التبريد.
2. أوقف تشغيل صندوق التبريد.
3. اسحب كابل التوصيل إلى الخارج.

إذا كنت لا تريد استخدام صندوق التبريد لفترة طويلة من الوقت:

► اترك الغطاء مفتوحًا بقدر بسيط. يمنع هذا تكون الروائح غير المستحبة.

## 6.9 استخدام الإضاءة الداخلية (فقط MCF60)

1. تأكد من أن الشاشة تعرض درجة الحرارة الفعلية.
2. اضغط على زر „-“ لتشغيل الإضاءة الداخلية.
3. اضغط على زر „-“ مرة أخرى لإيقاف تشغيل الإضاءة الداخلية.
- ✓ تشير النقطة السوداء (شكل 2، 8، صفحة 3) في أعلى الركن الأيسر للشاشة إلى إذا ما كانت الإضاءة الداخلية قيد التشغيل أو الإيقاف.

### ملحوظة

يتم إيقاف تشغيل الإضاءة الداخلية تلقائيًا بعد 30 دقيقة.



## 6.10 إذابة الثلج المتكون في صندوق التبريد

قد تتسبب الرطوبة في تكوّن ثلج في الجزء الداخلي من صندوق التبريد أو على المبخرات. يقلل هذا من قدرة التبريد. أذب الثلج المتكوّن في صندوق التبريد في الوقت المناسب لتجنب ذلك.

### تنبيه! خطر التلف!

لا تستخدم أبدًا أدوات صلبة أو مدببة لإزالة الثلج أو لفك الأشياء المتجمدة في مكانها.



لإذابة الثلج المتكون في صندوق التبريد، اتبع الخطوات التالية:

1. أخرج محتويات صندوق التبريد.
2. إذا اقتضى الأمر، ضعها في جهاز تبريد آخر للحفاظ عليها باردة.

3. قم بإيقاف تشغيل صندوق التبريد.
4. اترك الغطاء مفتوحًا.
5. جفف الماء المذاب.

## 6.11 استبدال المصهر

► قم باستبدال المصهر (8 أمبير 32 فولت) كما هو موضح (شكل 4، صفحة 4).

## 7 التنظيف والعناية

### تنبيه! خطر التلف



- تجنب مطلقاً تنظيف جهاز التبريد تحت الماء الجاري أو في ماء الشطف.
- لا تستخدم عند التنظيف أي مواد كاشطة أو أدوات حادة لأنها قد تتلف جهاز التبريد.

- نظّف جهاز التبريد من الداخل والخارج بقطعة قماش مبللة من حين لآخر.
- تأكد من أن فتحات دخول وخروج الهواء في الجهاز خالية من أي أتربة وأوساخ، حتى يتسنى تصريف الحرارة دون تعريض الجهاز للتلف.

## 8 الضمان

يتم تطبيق فترة الضمان القانونية. عند وجود عيب في المنتج، يرجى الاتصال ببائع التجزئة الذي تتعامل معه أو بفرع الشركة المصنعة في بلدك (انظر [dometic.com/dealer](http://dometic.com/dealer)).

لتنفيذ إجراءات الإصلاح والضمان، يجب إرفاق المستندات التالية مع المنتج:

- نسخة من الفاتورة مع تاريخ الشراء
- سبب الشكوى أو وصف للعطل

لاحظ أن الإصلاح الذاتي أو الإصلاح غير الاحترافي يمكن أن يكون له عواقب تتعلق بالسلامة وقد يبطل الضمان.





## 9 استكشاف الأخطاء وإصلاحها

المشكلة	السبب المحتمل	الحل المقترح
لا يقوم صندوق التبريد بوظيفته، لا تضيئ لمبة الطاقة "POWER,, LED".	لا يوجد جهد في مقبس طاقة التيار المستمر في سيارتك.	يجب إيقاف تشغيل المحرك في معظم السيارات لإمداد التيار إلى مقبس طاقة التيار المستمر.
لا يقوم الجهاز بالتبريد (القابس موصل ولمبة الطاقة "POWER,, مضيئة).	المكثف به عيب.	لا يمكن إجراء هذه الإصلاحات إلا من قِبل وحدة خدمة عملاء معتمدة.
لا يقوم الجهاز بالتبريد (القابس موصل ولمبة الطاقة "POWER,, تومض باللون البرتقالي، الشاشة لا تعمل).	الجهد الكهربائي لبطارية السيارة منخفض للغاية.	اختبر بطارية السيارة واشحنها عند الضرورة.
عند التشغيل من مقبس التيار المستمر: الإشعال يعمل ولكن الجهاز لا يعمل ولمبة الطاقة "POWER,, LED" غير مضيئة.	مقبس طاقة التيار المستمر متسخ. يؤدي هذا إلى ضعف الاتصال الكهربائي.	إذا أصبح قابس صندوق التبريد دافئًا للغاية عند توصيله بمقبس التيار المستمر، فأما أنه يجب تنظيف مقبس التيار المستمر أو قد يكون القابس غير متصل بشكل صحيح.
انفجر مصهر التيار المستمر.	انفجر مصهر التيار المستمر.	استبدل المصهر (8 أمبير) في قابس التيار المستمر، انظر فصل "استبدال المصهر" صفحة 280.
انفجر مصهر السيارة.	انفجر مصهر السيارة.	استبدل مصهر مقبس التيار المستمر الخاص بالسيارة (عادة ما يكون 15 أمبير). يرجى الرجوع إلى دليل التشغيل الخاص بسيارتك.
تعرض الشاشة رسالة خطأ (مثل "Err1") ولا يقوم صندوق التبريد بالتبريد.	توقف تشغيل صندوق التبريد نظرًا لحدوث خطأ داخلي.	لا يمكن إجراء هذه الإصلاحات إلا من قِبل مركز إصلاحات معتمد.

## 10 التخلص من الجهاز

إعادة تدوير المنتجات المزودة ببطاريات غير قابلة للاستبدال أو ببطاريات قابلة لإعادة الشحن أو بمصادر الإضاءة





- إذا كان المنتج يحتوي على أي بطاريات غير قابلة للاستبدال أو بطاريات قابلة لإعادة الشحن أو على مصادر الإضاءة، فلا داعي لإزالتها قبل التخلص منها. 
- إذا كنت ترغب في التخلص من المنتج نهائياً، فاطلب من مركز إعادة التدوير المحلي أو التاجر المتخصص الحصول على تفاصيل حول كيفية القيام بذلك وفقاً للوائح التخلص المعمول بها. 
- يمكن التخلص من المنتج مجاناً. 

إعادة تدوير مواد التغليف

- ضع مواد التغليف في الصناديق المناسبة الخاصة بالنفايات القابلة لإعادة التدوير قدر الإمكان. 

## 11 البيانات التقنية

MCF60 AC/DC	MCF40 AC/DC	MCF32 AC/DC	
12/24 فولت==			جهد التوصيل:
100 – 240 فولت ~ (60/50 هرتز)			
6 أمبير (12 فولت==)	8 أمبير (12 فولت==)		استهلاك الطاقة:
3 أمبير (24 فولت==)	4 أمبير (24 فولت==)		
0.4 – 1.0 أمبير (100 – 240 فولت ~)	1.0 – 2.0 أمبير (100 – 240 فولت ~)		
C° 10- إلى C° 20+ (F° 14+ إلى F° 68+)			قدرة التبريد:
58 لتر	38 لتر	31 لتر	الحجم الكلي:
N			فتة المناخ:
16+ درجة مئوية إلى 32+ درجة مئوية			درجة الحرارة المحيطة:
58 جرام	42 جرام	40 جرام	كمية المبرد:
0.083 طن	0.060 طن	0.057 طن	مكافئ ثاني أكسيد الكربون:
1430			احتمالية حدوث احتباس حراري (GWP):

MCF60 AC/DC	MCF40 AC/DC	MCF32 AC/DC	
x 440 x 680 470 ملليمتر	x 365 x 584 446 ملليمتر	x 365 x 584 407 ملليمتر	الأبعاد (طول × عرض × ارتفاع):
18.4 كجم	11.5 كجم	11.4 كجم	الوزن:
			الاختبار/الشهادات:
 	 		

**ملحوظة**

إذا كانت درجة الحرارة المحيطة أعلى من 32 درجة مئوية (90 درجة فهرنهايت)، لا يمكن الوصول إلى أدنى درجة حرارة.

تحتوي دائرة التبريد على R134a.

يحتوي هذا المنتج على غازات دفيئة مفلورة.

وحدة التبريد محكمة الغلق.



**mobicool.com**

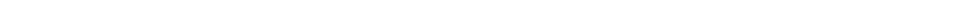

**YOUR LOCAL  
DISTRIBUTOR**

**[mobicool.com/sales-offices](https://mobicool.com/sales-offices)**

**YOUR LOCAL  
SUPPORT**

**[mobicool.com/contact](https://mobicool.com/contact)**