

NÁVOD PRO UŽIVATELE

Mini Hi-Fi System

Před použitím sady si prosím nejdříve pozorně přečtěte tento návod a uschovejte jej k pozdějšímu nahlédnutí.

MODEL

CK56 (CK56, CKS57F)



MFL70941009

www.lg.com

Autorská práva © 2018 LG Electronics Inc. Všechna práva vyhrazena.

1807_Rev02

Bezpečnostní informace



VÝSTRAHA: K OMEZENÍ RIZIKA ÚRAZU ELEKTRICKÝM PROUDEM NEODSTRAŇUJTE KRYT (NEBO ZADNÍ STĚNU) PŘÍSTROJE, UVNITŘ NEJSOU ČÁSTI URČENÉ K OBSLUZE UŽIVATELEM. SE SERVISEM SE OBRAŤTE NA KVALIFIKOVANÝ SERVISNÍ PERSONÁL.

Symbol blesku uvnitř rovnostranného trojúhelníku upozorňuje uživatele na přítomnost nebezpečného napětí bez izolace ve vnitřním prostoru výrobku, které může být natolik vysoké, že představuje riziko úrazu osob elektrickým proudem.



Symbol vykřičníku uvnitř rovnostranného trojúhelníku upozorňuje uživatele na přítomnost důležitých provozních a servisních pokynů v dokumentaci dodávané s přístrojem.



VAROVÁNÍ: ABY SE ZABRÁNILO RIZIKU POŽÁRU NEBO ÚRAZU ELEKTRICKÝM PROUDEM, CHRAŇTE TENTO VÝROBEK PŘED DEŠTĚM A VLNKEM.

VÝSTRAHA: Přístroj nesmí být vystaven vodě (kapající nebo odstříkující) a nesmějí na něm být umístěny předměty naplněné tekutinami, jako jsou vázy.

VAROVÁNÍ: Neinstalujte přístroj v těsném prostoru, jako je knihovna nebo podobný prostor.

VÝSTRAHA: Nepoužívejte v blízkosti tohoto výrobku zařízení o vysokém napětí. (např. elektrická plácačka na mouchy) Tento výrobek by mohl kvůli elektrickému přepětí přestat fungovat.



VÝSTRAHA: Tento výrobek používá laserový systém. K zajištění správného používání výrobku čtete pečlivě tuto příručku uživatele a uchovejte ji pro pozdější použití. Pokud bude nutné provést údržbu zařízení, obraťte se na autorizované servisní středisko. Použití ovladačů, nastavení nebo plnění postupů jiných než těch, které jsou specifikovány dále, může způsobit nebezpečné vystavení se radiaci. Chraňte se před přímým zásahem laserovým paprskem. Nesnažte se otevírat kryt.

VÝSTRAHA: Neblokujte ventilační otvory. Přístroj umístěte v souladu s pokyny výrobce. Účelem zdířek a otvorů v krytu je zajištění ventilace a spolehlivého provozu produktu a ochrany proti přehřátí. Nikdy nesmí dojít k zakrytí otvorů tím, že výrobek položíte na postel, pohovku, koberec nebo podobný povrch. Tento výrobek by neměl být umístěn do vestavěného zařízení, jako je např. knihovna nebo police, pokud není zajištěno řádné větrání nebo nejsou dodrženy pokyny od výrobce.

POZNÁMKA: Bezpečnostní informace zahrnující identifikaci výrobku a hodnoty jmenovitých výkonů naleznete na hlavním štítku v dolní části nebo jinde na výrobku.

UPOZORNĚNÍ týkající se napájecí šňůry

Napájecí šňůra umožňuje zařízení odpojit. Elektrická zástrčka musí zůstat snadno dostupná pro odpojení v případě nouze.

Prostudujte si stránku s technickými údaji v tomto návodu k obsluze, abyste zjistili požadavky na napájení.

Zásuvky ve zdi nepřetěžujte. Přetížené zásuvky ve zdi, uvolněné nebo poškozené zásuvky, prodlužovací šňůry, roztržené napájecí šňůry, nebo poškozená nebo prasklá izolace vodičů představují nebezpečí. Kterýkoli z těchto stavů by mohl vést k úrazu elektrickým proudem nebo požáru. Pravidelně kontrolujte stav napájecí šňůry přístroje, a pokud její vzhled naznačuje poškození nebo zhoršení stavu, odpojte ji, přerušete používání zařízení a šňůru nechte vyměnit za identický náhradní díl v autorizovaném servisním středisku. Napájecí šňůru nevystavuje špatnému fyzickému nebo mechanickému zacházení, jako je například zkroucení, zauzlování, přiskřípnutí, přivření ve dveřích nebo chůze po ní. Zvláštní pozornost věnujte zástrčkám, zásuvkám a místům, kde šňůra vychází ze zařízení.

Tento přístroj je vybaven přenosnou baterií či akumulátorem.

Jak bezpečně vyjmout baterie nebo napájecí jednotku ze zařízení:

Chcete-li vyjmout starou baterii nebo napájecí jednotku, postupujte podle pokynů pro jejich instalaci, avšak v opačném pořadí. Z důvodu ochrany životního prostředí před kontaminací a možného ohrožení zdraví lidí a zvířat, musí se staré baterie nebo napájecí jednotky odkládat do příslušných kontejnerů v určených sběrných místech. Nelikvidujte baterie nebo napájecí jednotky spolu s ostatním odpadem. Doporučuje se, abyste využili místní bezplatnou službu pro sběr baterií nebo napájecích jednotek (nemusí být ve vaší oblasti k dispozici). Baterie nebo napájecí jednotky by neměly být vystaveny nadměrnému teplu, například ze slunečního záření, ohně apod.

VÝSTRAHA: Na přístroj nesmějí být pokládány žádné zdroje otevřeného ohně, například zapálené svíce.

Symbody

~	Odkazuje na střídavý proud (AC).
≡	Odkazuje na stejnosměrný proud (DC).
☐	Odkazuje na zařízení třídy II.
⏻	Odkazuje na režim stand-by.
I	Odkazuje na „VYPNUTO“ (napájení).
⚡	Odkazuje na nebezpečné napětí.

Obsah

1 Začínáme

- 2 Bezpečnostní informace
- 6 Jediné vlastnosti
- 7 Požadavky na přehrávatelné soubory
 - 7 – Požadované parametry hudebních souborů
 - 7 – Kompatibilní zařízení USB
 - 7 – Požadavky na zařízení USB
- 8 Dálkový ovladač
- 10 Přední panel
- 12 Zadní panel

2 Připojení

- 14 Připojení reproduktorů
 - 14 – Připojení reproduktorů k základní jednotce
 - 14 – Připojení kabelů pro osvětlení reproduktoru
- 15 Volitelné zapojení vybavení
 - 15 – Připojení AUX IN
 - 15 – Připojení PORT.IN
 - 16 – Připojení zařízení USB
 - 16 – Připojení antény

3 Ovládání

- 17 Základní operace
 - 17 – Přehrávání z médií CD / USB
 - 17 – Automatické přehrávání
 - 18 – Výběr složky a souboru MP3 / WMA
 - 19 – Smazání souboru/složky nebo formátování
 - 19 – AUTO DJ
- 20 Používání bezdrátové technologie Bluetooth®
 - 20 – Poslouchání hudby uložené na zařízeních Bluetooth
- 23 Používání aplikace Music Flow Bluetooth
 - 23 – O aplikaci „Music Flow Bluetooth“
 - 23 – Nainstalujte aplikaci „Music Flow Bluetooth“ do svého zařízení s rozhraním Bluetooth
 - 24 – Aktivace rozhraní Bluetooth s aplikací „Music Flow Bluetooth“
- 25 Provoz rádia
 - 25 – Poslech rádia
 - 25 – Zlepšení nekalitního FM příjmu
 - 25 – Přednastavení rádiových stanic
 - 25 – Vymazání všech uložených stanic
 - 26 – Zobrazení informací o rozhlasové stanici
- 27 Nastavení zvuku
 - 27 – Nastavení režimu zvuku
- 28 Pokročilé ovládání
 - 28 – Nahrávání na disk USB
 - 30 – Přehrávání JUKE BOX
- 31 Jiné operace
 - 31 – Dočasné vypnutí zvuku
 - 31 – Režim CHILDSAFE
 - 31 – DEMO
 - 31 – Pokračování po zastavení
 - 32 – Použití mikrofonu
 - 34 – LIGHTING
 - 35 – Nastavení časovaného vypínání (Sleep)
 - 35 – Strmívač
 - 35 – Automatické vypnutí
 - 36 – Automatické zapínání
 - 36 – Automatická změna funkce

- 37 Nastavení hodin
- 37 – Nastavení hodin prostřednictvím aplikace „Music Flow Bluetooth“
- 37 – Použijte svůj přehrávač jako budík
- 38 LG Sound Sync
- 39 Spojení WIRELESS PARTY LINK

4 Odstraňování potíží

- 40 Odstraňování potíží
- 40 – Obecně

5 Dodatek

- 42 Obecný technický popis
- 43 Technický popis reproduktorů
- 43 Obchodní známky a licence
- 44 Údržba
- 44 – Poznámky k diskům
- 44 – Manipulace s přístrojem

1

2

3

4

5

Jedinečné vlastnosti

Bluetooth®

Přehrává hudbu uloženou na zařízení **Bluetooth**.

Vstup přenosného přístroje

Přenáší hudbu z vašeho přenosného přístroje.
(MP3, notebook atd.)

AUTO DJ

Konec jedné skladby se prolíná se začátkem další pro plynulé přehrávání.

Přímý zápis USB

Zapíše hudbu na USB zařízení.

Music Flow Bluetooth

Aplikace Music Flow Bluetooth je navržena tak, aby vám umožnila ovládat některá z nejnovějších audio zařízení LG. (Stránka 23)

LG Sound Sync

Tato funkce řídí úroveň hlasitosti tohoto přístroje pomocí dálkového ovladače televize LG, která je kompatibilní s funkcí LG Sound Sync.

Požadavky na přehrávatelné soubory

Požadované parametry hudebních souborů

Pro kompatibilitu souborů MP3/WMA s tímto přístrojem platí následující omezení:

- Vzorkovací kmitočet: v rozsahu 32 až 48 kHz (MP3), v rozsahu 32 až 48 kHz (WMA)
- Rychlost přenosu: v rozsahu 32 až 320 kb/s (MP3), 40 až 192 kb/s (WMA)
- Maximální počet souborů: Datové CD: 999 / USB: 2000
- Maximální počet složek: Datové CD: 99 / USB: 200
- Přípony souborů: „.mp3“/„.wma“
- Některé soubory formátu MP3 / WMA nelze přehrát v závislosti na typu nebo formátu souboru.
- Formát systému souborů pro CD-ROM: ISO9660 / JOLIET
- Doporučujeme použít aplikaci Easy-CD Creator, která vytváří systém souborů ISO 9660.
- V jednotce nelze přehrávat soubor chráněný správou digitálních práv DRM (Digital rights management).
- Disk DTS není podporován.

Aby byl přehrávač LG schopen přehrávat přepisovatelné disky, je třeba nastavit možnost formátování disku na [Mastered]. Pokud bude u této položky vybráno nastavení Live File System (Živý souborový systém), disky nelze používat v přehrávačích LG.

(Mastered/Live File System: systém formátu disku pro Windows Vista)

Kompatibilní zařízení USB

- Přehrávač MP3: Flash přehrávač MP3.
- USB Flash Drive: zařízení, která podporují USB 2.0 nebo USB 1.1.
- Funkce USB tohoto přístroje nepodporuje všechna USB zařízení.

Požadavky na zařízení USB

- Zařízení vyžadující instalaci přídatného softwaru a připojení k počítači nejsou podporována.
- Zařízení USB neodpojujte během provozu.
- U zařízení USB s velkou kapacitou může vyhledávání trvat i několik minut.
- Z důvodu zamezení ztráty dat všechna data zálohujte.
- Zařízení USB nebude rozpoznáno v případě použití prodlužovacího kabelu nebo rozbočovače USB.
- Systém souborů NTFS není podporován. (Přístroj podporuje pouze systém souborů FAT(16 / 32.))
- Tento přístroj rozpozná až 2000 souborů.
- Rovněž nejsou podporovány externí pevné disky, čtečky paměťových karet, uzamykatelná paměťová zařízení nebo zařízení USB s pevným diskem.
- Zásuvku USB přístroje nelze propojit s počítačem PC. Přístroj nelze použít jako vyměnitelný disk.
- Některá zařízení USB nemusí s tímto přístrojem spolupracovat.

Dálkový ovladač

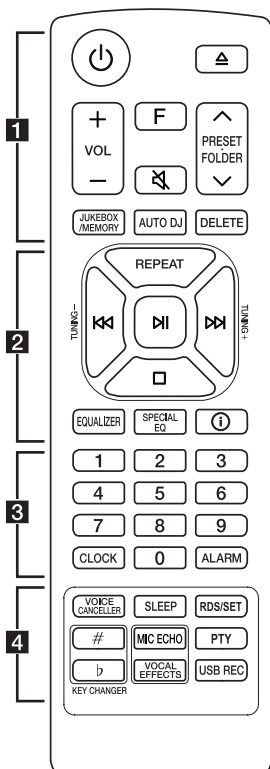

Výměna baterie

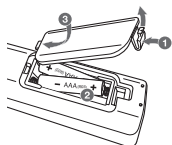

Sundejte kryt baterie na zadní části dálkového ovládacího a vložte baterii tak, aby odpovídala polarita

⊕ a ⊖.

..... **1**

⏻ (Pohotovostní režim) : Slouží k zapnutí a vypnutí přístroje.

⏮ (Otevřít / Zavřít) : Otevírá a zavírá diskovou mechaniku.

VOL (Hlasitost) **+/-** : Upravuje hlasitost reproduktorů.

F (Funkce) : Volba funkce a vstupního zdroje.

Zdroj signálu/Funkce	Displej
Disk	CD
USB	USB 1 / USB 2
Přídavný vstup AUX	AUX
Vstup z přenosného zařízení	PORTABLE
Bluetooth	BT
Synchronizace zvuku LG Sound Sync (Bezdrátová)	LG TV
Rádio	FM

🔇 (Tlačítko Mute) : Ztlumí zvuk.

PRESET-FOLDER **^/∨** :

- Zvolí přednastavené číslo rozhlasové stanice. (Stránka 25)
- Hledá ve složkách soubory MP3 / WMA. V případě používání disku CD / USB obsahujícího soubory MP3 / WMA ve více složkách stisknutím **PRESET-FOLDER** **^/∨** vyberete složku, kterou chcete přehrávat.

JUKEBOX/MEMORY :

- Ukládá stanice rádií. (Stránka 25)
- Výběr režimu JUKE BOX. (Stránka 30)
- Vytvoří seznam JUKE BOX.

AUTO DJ : Zvolí režim AUTO DJ. (Stránka 19)

DELETE :

- Smaže soubory MP3/WMA. (Pouze USB) (Stránka 19)
- Odstraní skladbu z naprogramovaného seznamu skladeb.
- Vymazání všech uložených stanic.

2

REPEAT : Opakované nebo náhodné přehrávání stop / souborů.

TUNING -/+ : Výběr/ladění rádiových stanic.

⏮/⏭ (Přeskočit / Hledat) :

- Provede rychlý posun dopředu nebo dozadu.
- Vyhledávání části ve stopě / souboru.

⏸ (Přehrávání / Pauza) :

- Spuštění nebo pozastavení přehrávání.
- Volba stereo/mono.

⏹ (Stop):

- Zastaví přehrávání.
- Zruší funkci DELETE.

EQUALIZER : Výběr zvukových efektů

SPECIAL EQ : Volí speciální ekvalizér.

i (Informační) :

- Zobrazí informace o hudbě. Soubor MP3 často obsahuje informace v tzv. ID3 tagu. Tag obsahuje informace o názvu, jménu interpreta, albu a časové informace.
- Nastavuje jméno jednotky **Bluetooth** zařízení v režimu BT READY.
- Zobrazuje názvy všech připojených zařízení **Bluetooth** v režimu **Bluetooth**.
- Když jsou tyto jednotky vzájemně úspěšně připojeny v režimu WIRELESS PARTY LINK, na jednotkách se zobrazí názvy připojených jednotek.

3

Numerická tlačítka **0** až **9** : Výběr číslovaných stop, souborů či předvolených čísel.

CLOCK : Nastavení hodin a zobrazení času.

ALARM : S funkcí ALARM můžete zapnout přehrávání CD, USB a příjem tuneru v požadovaném čase.

4

VOICE CANCELLER : Během přehrávání hudby z různých vstupních zdrojů můžete snížit úroveň hlasových signálů.

SLEEP : Nastaví systém tak, aby se ve stanovenou dobu sám vypnul.
(Úprava jasu: Jas displeje se sníží na polovinu.)

RDS/SET :

- RDS (Datový systém rádia)
- Potvrzení nastavení.

KEY CHANGER (b/#) : Změní tóninu tak, aby odpovídala vašeho hlasovému rozsahu.

MIC ECHO : Volba režimu ECHO.

PTY : Vyhledá rozhlasové stanice podle typu.

VOCAL EFFECTS : Umožňuje výběr různých vokálních efektů.

USB REC :

- Zaznamenává na USB zařízení.
- Chcete-li zastavit nahrávání, stiskněte a podržte po dobu 3 sekund.

Přední panel

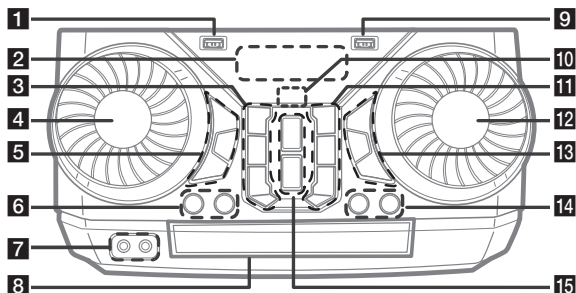

1 Vstup USB 1

Můžete přehrávat zvukové soubory z připojeného USB zařízení

2 Okno displeje

3 (Pohotovostní režim)

Slouží k zapnutí a vypnutí přístroje.

USB REC / DEMO

- Nahraje zvukovou stopu na USB.
- Nahrávání zastavíte stisknutím a podržením na 3 sekundy.
- Když stisknete **USB REC / DEMO** ve vypnutém stavu, spustí se DEMO režim.

(Přeskočit/Vyhledat)

- Přeskočí zpět.
- Vyhledá úsek ve skladbě/souboru.
- Vybere rozhlasové stanice.

(Stop) / RDS

- Zastaví přehrávání nebo zruší funkci DELETE.
- RDS (radiový datový systém)

4 EQUALIZER / SEARCH

- Vybere zvukový efekt.
- Vyhledá složku nebo soubor.
- Vybere světelný efekt.

5 SPECIAL EQ / BASS BLAST (nebo BASS BLAST+)

- Volí speciální ekvalizér.
- Stiskněte a podržte tlačítko pro přímý výběr efektu basů BASS (nebo BASS+).

SEARCH

Otevře složku a soubor v režimu výběru obsahu.

OK

Vybere složku při vyhledávání souboru.

6 LIGHTING

Vybere režim osvětlení.

VOICE CANCELLER

Během přehrávání hudby z různých vstupních zdrojů můžete potlačit vokální part.

7 Vstupní konektor PORTABLE IN

Konektor MIC (mikrofon)

8 Disková mechanika

9 Vstup USB 2

Můžete přehrávat zvukové soubory z připojeného USB zařízení.

10  (Dálkový senzor)**11** F (Funkce)

Volba funkce a vstupního zdroje.

Zdroj signálu/Funkce	Displej
Disk	CD
USB	USB 1 / USB 2
Přídavný vstup AUX	AUX
Vstup z přenosného zařízení	PORTABLE
Bluetooth	BT
Synchronizace zvuku LG Sound Sync (Bezdrátová)	LG TV
Rádio	FM

 **WIRELESS LINK**

- Vybere MAIN nebo OTHER v režimu WIRELESS PARTY LINK.
- Aktivuje nebo deaktivuje režim WIRELESS PARTY LINK.

 (Přeskočit/Vyhledat)

- Přeskočí dopředu.
- Vyhledá úsek ve skladbě/souboru.
- Vybere rozhlasovou stanici.

 (Otevřít/Zavřít)

Otevře a zavře diskovou mechaniku.

12 MASTER VOL.(Hlasitost MASTER) (Hlasitost) / MULTI

- Upraví hlasitost reproduktorů.
- Nastaví hlasitost mikrofonu.
- Vybere vokální efekt

13 VOCAL EFFECTS

Volba režimu VOCAL EFFECTS.

MIC VOL (hlasitost mikrofonu)

Vybere režim hlasitosti mikrofonu.

MIC ECHO

Volba režimu ECHO.

14 KEY CHANGER (b/#)

Změní tóninu tak, aby odpovídala vašemu hlasovému rozsahu.

15 AUTO DJ

Volba režimu AUTO DJ.

 (Přehrát/Pauza)

- Spouští nebo pozastavuje přehrávání.
- Přepne režim stereo/mono.

Zadní panel

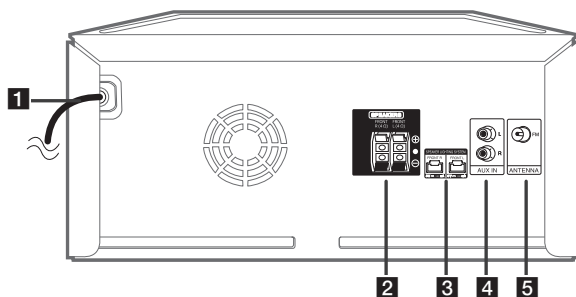

- 1** Napájecí kabel
- 2** Konektor **SPEAKERS**
- 3** **SPEAKER LIGHTING SYSTEM**
Připojení systému světelných efektů.
- 4** **AUX IN (L/R)**
Zapojte přídatné zařízení.
- 5** **ANTENNA (FM)**

Užitečné funkce pro používání jednotky

Funkce	Popis	Úkol	Udělejte toto
Zámek BT On/ Off (Stránka 22)	Umožňuje připojit zařízení Bluetooth jen k funkcím BT (Bluetooth) a LG TV. Počáteční nastavení této funkce bylo nastaveno na vypnuto.	ON	Stiskněte a podržte ▶ na 5 sekund ve funkci BT (Bluetooth).
		OFF	Stiskněte a podržte ▶ na 5 sekund ve funkci BT (Bluetooth).
Automatické zapínání (Stránka 36)	Umožňuje automatické zapnutí jednotky vstupními signály: BT (Bluetooth) nebo LG TV	ON	Vypněte jednotku stisknutím ⏻ na jednotce po dobu 5 sekund.
		OFF	Vypněte jednotku stisknutím ⏻ na jednotce po dobu 5 sekund.

Připojení reproduktorů

Připojení reproduktorů k základní jednotce

Pro připojení kabelu k základní jednotce stiskněte plastové jazýčky, aby se otevřely spojovací svorky na základní jednotce. Vložte vodič a uvolněte jazýček.

Připojte černé konce kabelů ke svorkám - (mínus) a druhé konce ke svorkám označeným + (plus).

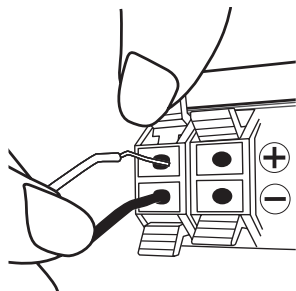

Připojení kabelů pro osvětlení reproduktoru

K připojení kabelu světel reproduktorů k zařízení připojte kabel **SPEAKER LIGHTING SYSTEM** do vstupních portů na zařízení.

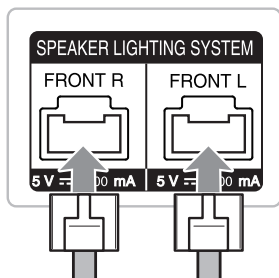

! Výstraha

- Ujistěte se, že konektory a reproduktory k sobě správně pasují.
- Ujistěte se, že jsou kabely pevně připojeny ke koncovkám na přístroji.

! Výstraha

- Když připojujete reproduktory k přístroji, ujistěte se, že jste připojili reproduktorové kabely a zástrčky do správných konektorů.
- Zkontrolujte úroveň hlasitosti před každým přehráváním, aby nedošlo u labilních osob, dětí nebo těhotných žen k šoku.
- Nepoužívejte přístroj v omezených prostorách. Mohlo by dojít k poškození sluchu. Doporučujeme používat ve velkých prostorách.
- Zajistěte, aby děti nemohly dát ruce nebo jiné předměty do zvukovodu * reproduktoru.
* Zvukovod reproduktoru: Otvor pro šíření basového zvuku na skříni reproduktoru (kryt)
- Použijte pouze reproduktor, dodávaný s tímto přístrojem. Použití jakéhokoli jiného reproduktoru může způsobit poruchu.
- Reproduktory obsahují součásti z permanentních magnetů, které mohou narušit kvalitu obrazu na televizní obrazovce či PC monitoru. Používejte reproduktory v dostatečné vzdálenosti od obrazovky televizoru nebo monitoru počítače.
- Vyhněte se dlouhému zírání do světél reproduktorů. Mohlo by dojít k poškození zraku.

Volitelné zapojení vybavení

Připojení AUX IN

Připojte výstup přídavného zařízení (videokamera, televizor, přehrávač atd.) do konektoru **AUX IN** (L/R).

Má-li vaše přídavné zařízení k dispozici pouze jeden zvukový kanál pro výstup (mono), zapojte jej do levého konektoru na jednotce.

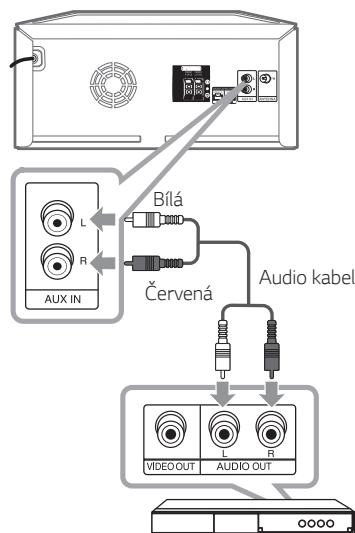

Přehrávač disků DVD, Blu-ray atd.

Připojení PORT.IN

Připojte výstup (sluchátka nebo linkový výstup) z přenosného zařízení (MP3 nebo PMP a pod.) ke konektoru **PORTABLE IN** (3,5 mm).

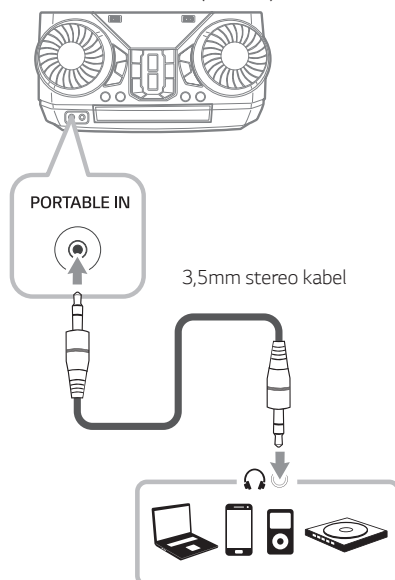

Nyní můžete poslouchat hudbu ze svého přenosného přehrávače nebo externího zařízení.

Toto zařízení může přehrávat hudbu z mnoha typů přenosných přehrávačů nebo externích zařízení.

1. Připojte přenosný přehrávač do konektoru **PORTABLE IN** zařízení.
nebo
Propojte externí zařízení s konektorem **AUX IN** přístroje.
2. Zapněte napájení stisknutím tlačítka .
3. Stisknutím **F** vyberte funkci **AUX** nebo **PORTABLE**.
4. Zapněte přenosný přehrávač nebo externí zařízení a spusťte přehrávání.

Poznámka

Při připojení přenosného zařízení ke konektoru **PORTABLE IN** automaticky přepne na funkci **PORTABLE**.

Připojení zařízení USB

Zapojte zařízení s USB (MP3 přehrávač atd.) do portu USB na přístroji.

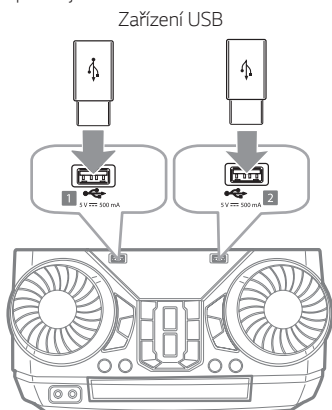

! Poznámka

Vyjmutí zařízení USB z přístroje:

1. Zvolte různé funkce/režimy dvakrát za sebou.
2. Vyjměte zařízení USB z přístroje.

Připojení antény

Pro poslech rádia připojte dodanou anténu FM. Připojte drátovou FM anténu ke konektoru FM antény.

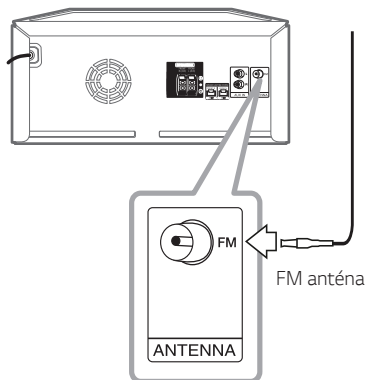













! Poznámka

Ujistěte se, že je anténa FM zcela vytažena.

Základní operace

Přehrávání z médií CD / USB

1. Vložte disk stisknutím tlačítka .
Nebo připojte zařízení USB k portu USB.
2. Stiskněte tlačítko **F** pro volbu funkce CD nebo USB.

Cíl	Postup
Zastavit	Stiskněte tlačítko  .
Přehrát	Stiskněte tlačítko  .
Pauza	Během přehrávání stiskněte tlačítko  .
Vyhledání části ve stopě/souboru	Během přehrávání stiskněte a podržte tlačítko  uvolněte jej v místě, od kterého chcete zahájit poslech.
Výběr stopy / souboru přímo	Na dálkovém ovladači stiskněte numerická tlačítka 0 až 9 a přejděte přímo na požadovaný soubor.
Přechod na další či předcházející stopu / soubor	- Ve stavu zastaveno Stisknutím tlačítka  přejděte na další/předchozí stopu/soubor. - Během přehrávání, (1) Pomocí tlačítek  : Stisknutím tlačítka  přejděte na další stopu/soubor. Když do 3 sekundy po zahájení přehrávání stiskněte tlačítko  , vrátíte se na předchozí skladbu/soubor. Když 3 sekundy po zahájení přehrávání stiskněte tlačítko  , vrátíte se na začátek skladby/souboru. (2) S použitím vyhledávací funkce SEARCH : Otočte kolečkem EQUALIZER / SEARCH nebo  a stiskem tlačítka  přehrajte stopu/soubor.
Opakované nebo náhodné přehrávání	Opakovaně mačkejte tlačítko REPEAT na dálkovém ovládání. Viz poznámka s vysvětlením změna na displeji.

! Poznámka

- Funkce Opakovat/Náhodné přehrávání funguje takto.

Na displeji	Popis
OFF	Přehraje skladby v pořadí a zastaví přehrávání.
ONE	Přehraje stejnou skladbu opakovaně.
FOLDER	Přehraje skladby ve složce opakovaně. (Vyjma AUDIO CD)
ALL	Přehraje všechny skladby opakovaně.
SHUFFLE	Přehraje všechny skladby v náhodném pořadí a zastaví přehrávání.

- Přehráváte-li seznam JUKE BOX, jsou dostupné pouze ONE(JEDNA) a ALL(VŠECHNY).
- I po vypnutí a zapnutí přístroje nebo přepnutí funkce na jinou lze stále poslouchat hudbu z bodu, ve kterém jste s poslechem přestali.
- Jestliže necháte diskovou mechaniku otevřenou po dobu 5 minut, automaticky se zavře.

Automatické přehrávání

- CD disk s formáty AUDIO/MP3/WMA se začne automaticky přehrávat po otevření a zavření přihrádky na disk.
- Zařízení se po otevření a zavření přihrádky na disk automaticky přepne do funkce přehrávání CD, i když se v přihrádce nenachází žádný disk.

Výběr složky a souboru MP3 / WMA

Na přístroji

1. Stiskněte **SEARCH** a otáčejte kolečkem **EQUALIZER / SEARCH** nebo **◀▶**, dokud se neobjeví požadovaný soubor. Pokud tlačítko **SEARCH** stisknete znovu, můžete také vyhledat složku.
2. Pro přehrávání vybraného souboru stiskněte tlačítko **OK** nebo **▶**. Při vyhledávání nějaké složky stiskněte **OK**, vyberte soubor ve složce, a potom stiskněte **OK** nebo **▶** znovu. Vybraný soubor bude přehráván.

Na dálkovém ovládní

1. Opakovaně stiskněte tlačítko **PRESET-FOLDER** **▲/▼** nebo **◀▶**, dokud se neobjeví požadovaná složka.
2. Stiskněte tlačítko **▶** pro jeho přehrávání. Začne se přehrávat první soubor ze složky.

! Poznámka

- Složky / soubory CD / USB jsou rozpoznávány tak, jak je uvedeno níže.

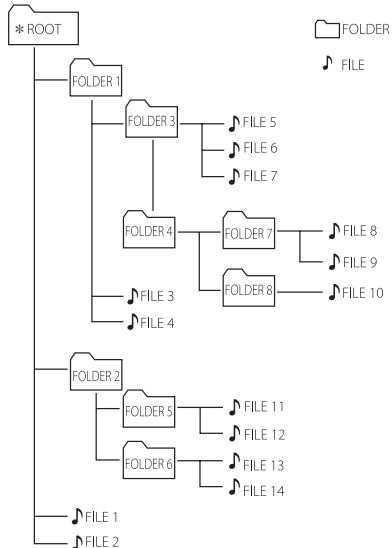

- Není-li ve složce žádný soubor, složka se nezobrazí.
- Složky budou zobrazeny v tomto pořadí: ROOT → FOLDER 1 → FOLDER 3 → FOLDER 7 → FOLDER 8 → FOLDER 5 → FOLDER 6
- Soubory se budou přehrávat od prvního souboru ve složce **♪** po 14. soubor ve složce **♪**.
- Soubory a složky budou uváděny v pořadí, jak byly nahrány. Odlišně mohou být uváděny v závislosti na okolnostech nahrávání.

*ROOT: První obrazovka, kterou uvidíte, když počítač rozpozná zařízení CD/USB, je „ROOT“.

Smazání souboru/složky nebo formátování

Na vaší jednotce USB můžete smazat soubor, složku nebo ji můžete naformátovat.

1. Zvolte si funkci USB stiskem tlačítka **F**.
2. Opakovaným stisknutím tlačítka **DELETE** na dálkovém ovladači se bude obrazovka měnit následujícím způsobem.

DEL FILE → DEL DIR → FORMAT

Na displeji	Popis
DEL FILE	Vyberte soubor, který chcete odstranit.
DEL DIR	Vyberte složku, kterou chcete odstranit.
FORMAT	Vyberte formát USB zařízení.

Chcete-li opustit aktuální režim, stiskněte tlačítko .

3. Pro smazání souboru/složky nebo naformátování jednotky stiskněte a podržte tlačítko **DELETE** na dálkovém ovládání.



Výstraha

- Během přehrávání neodpojujte zařízení USB. (přehrát, odstranit atd.)
- Abyste předešli ztrátě dat, doporučujeme pravidelné zálohování.
- Některá zařízení USB funkci odstranění obsahu nepodporují. (uzamknout atd.)

AUTO DJ

Auto DJ smíchá konce jedné písně se začátkem další a zajistí hladký průběh přehrávání. Funkce vyrovnává hlasitost napříč stopami a soubory a zajistí nepřetržitě přehrávání.

Když budete opakovaně mačkat tlačítko **AUTO DJ** na dálkovém ovládání, bude se obrazovka měnit následujícím způsobem.

SHUFFLE → SEQUENTIAL → OFF

Na displeji	Popis
OFF	-
SHUFFLE	V tomto režimu se hudba přehrává v náhodném pořadí.
SEQUENTIAL	V tomto režimu se hudba přehrává opakovaně.



Poznámka

- Režim AUTO DJ nepodporuje vyhledávání části skladby nebo souboru ani opakované nebo náhodné přehrávání.
- Jestliže přejdete k jiné funkci nebo zastavíte hudbu pomocí tlačítka v režimu AUTO DJ, funkce AUTO DJ se vypne.
- Funkce AUTO DJ není podporována hudebním souborem, jehož délka je menší než 60 sekund.
- Při přehrávání seznamu skladeb JUKE BOX je vybrána pouze funkce SEQUENTIAL.

Používání bezdrátové technologie Bluetooth®

O technologii Bluetooth

Bluetooth je bezdrátová technologie komunikace pro připojení na krátké vzdálenosti.

Zvuk může být přerušen, pokud bude spojený narušeno jinými elektronickými vlnami nebo připojením **Bluetooth** v ostatních místnostech.

Připojení samostatných zařízení pomocí bezdrátové technologie **Bluetooth** není zpoplatněno. Mobilní telefon s bezdrátovou technologií **Bluetooth** lze ovládat pomocí funkce Cascade, pokud je připojení provedeno pomocí bezdrátové technologie **Bluetooth**.

- Zařízení, která jsou k dispozici: inteligentní telefon, MP3, notebook atd.
- Verze: 4.0
- Codec : SBC, AAC

Profily Bluetooth

Chcete-li používat bezdrátovou technologii **Bluetooth**, je nutné, aby zařízení podporovala některé profily. Tento přístroj je kompatibilní s následujícím profilem.

A2DP (Profil pokročilého vysílání zvuku)

Poslouchání hudby uložené na zařízeních Bluetooth

Párování jednotky a zařízení Bluetooth

Před zahájením procesu párování se ujistěte, že je funkce **Bluetooth** na vašem zařízení **Bluetooth** zapnuta. Viz uživatelská příručka vašeho zařízení **Bluetooth**. Po provedení procesu párování není nutné jej provádět znovu.

1. Zapněte přístroj.



Poznámka

Je-li aktivováno uzamknutí připojení přes **Bluetooth**, můžete vyhledat zařízení **Bluetooth** prostřednictvím funkce BT.

2. Spustíte zařízení **Bluetooth** a provedte operaci párování. Při vyhledávání tohoto přístroje pomocí zařízení **Bluetooth** se na zařízení **Bluetooth** zobrazí seznam nalezených zařízení, v závislosti na typu zařízení **Bluetooth**. Váš přístroj se zobrazí jako „LG CK56 (XX)“.



Poznámka

- XX znamená poslední dvě číslice adresy **Bluetooth**. Např. pokud je adresa zařízení **Bluetooth** 9C:02:98:4A:F7:08, na vašem zařízení **Bluetooth** se zobrazí „LG CK56 (08)“.
- V závislosti na typu zařízení **Bluetooth** se některá zařízení párují jiným způsobem. Podle potřeby zadejte kód PIN (0000).
- Tento přístroj můžete v režimu **Bluetooth** propojit až se 3 zařízeními **Bluetooth** zároveň za využití výše popsané metody.
- Spárování více telefonů je podporováno jen pro zařízení s Androidem. (Spárování více telefonů nemusí být podporováno v závislosti na specifikacích připojeného zařízení.)
- Vyměnitelná/odpojitelná zařízení **Bluetooth** (např. Dongle atd.) nepodporují spárování více telefonů.

3. Když se tato jednotka úspěšně připojí k vašemu zařízení **Bluetooth**, v okně displeje se objeví zpráva „PAIRED“ a brzy se provede změna na název zařízení **Bluetooth**. V okně na displeji se potom zobrazí nápis „BT“.

! Poznámka

- “PAIRED” se objeví na moment na displeji pokud připojíte jiné zařízení pro párování mnoha telefonů.
- Pokud nelze zjistit název zařízení, zobrazí se “-”.

4. Poslouchání hudby.

V příručce k zařízení **Bluetooth** naleznete postup pro přehrávání hudby, která je v tomto zařízení **Bluetooth** uložena.

! Poznámka

- Při používání technologie **Bluetooth®** musíte provést propojení mezi přístrojem a zařízením **Bluetooth** tak, aby k sobě zařízení byla co možná nejbližší.
Propojení ale nemusí v některých níže uvedených situacích fungovat správně:
 - Mezi přístrojem a zařízením **Bluetooth** je překážka.
 - Existuje další přístroj, který používá stejnou frekvenci s technologií **Bluetooth®**, jako je lékařský přístroj, mikrovlnná trouba nebo přístroj s bezdrátovým síťovým připojením (LAN).
- Pokud spojení pomocí **Bluetooth** nefunguje správně, zkuste přístroje znovu spárovat.
- Po propojení reproduktoru s až 3 zařízením **Bluetooth** v režimu **Bluetooth** lze přehrávat a ovládat hudbu pouze pomocí jednoho z propojených zařízení.

! Poznámka

- Zvuk může být přerušen, je-li připojení rušeno jinými elektronickými zařízeními.
- Je možné, že tímto přístrojem nebudete moci ovládat zařízení **Bluetooth**.
- Můžete si užívat bezdrátový systém používání telefonu, MP3, Notebooku, atd.
- Čím větší je vzdálenost mezi jednotkou a zařízením **Bluetooth**, tím nižší je kvalita zvuku.
- Jestliže se jednotka vypne nebo se přístroj **Bluetooth** od jednotky vzdálí, spojení **Bluetooth** se přeruší.
- V případě přerušení spojení **Bluetooth** připojte znovu zařízení **Bluetooth** k jednotce.
- Pokud není zařízení s **Bluetooth** připojeno, objeví se v okně displeje nápis „BT READY“.
- Když používáte funkci **Bluetooth**, na zařízením připojeném přes **Bluetooth** nastavte správnou hlasitost.
- Když připojíte zařízení **Bluetooth** (zařízení iOS atd.) k tomuto zařízení, lze úroveň hlasitosti synchronizovat mezi zařízeními.
- Jestliže přejdete od funkce **Bluetooth** k jiné funkci, spojení přes **Bluetooth** se rozpojí. Při spojení v aplikaci „Music Flow Bluetooth“ se udržuje spojení přes **Bluetooth** pouze pro jedno zařízení. Pomocí tohoto zařízení můžete zařízení **Bluetooth** ovládat, avšak zvukový výstup nelze použít.
- Při zapnutí funkce **Bluetooth** se toto zařízení automaticky připojí k zařízením s **Bluetooth**, které bylo připojeno nebo přehráváno jako poslední.
(Automatické připojení nemusí být podporováno v závislosti na specifikacích připojeného zařízení.)

Ovládá připojené zařízení Bluetooth

Připojené zařízení **Bluetooth** můžete ovládat z přístroje, přehrát, pozastavit, zastavit, přeskočit.



Poznámka

- Pro použití této funkce jsou k dispozici pouze OS Android a iOS.
- V závislosti na zařízení **Bluetooth** tato funkce nemusí být podporována, nebo může fungovat jinak.

Zámek bluetooth spojení (BT LOCK)

Připojení přes **Bluetooth** můžete omezit pouze na funkci BT (**Bluetooth**) a LG TV, aby se zabránilo neúmyslnému spojení přes **Bluetooth**.

Chcete-li tuto funkci vypnout, stiskněte a podržte tlačítko **DI** na přibližně 5 sekund v rámci funkce BT (**Bluetooth**).

Objeví se „ON-BT LOCK“ a poté můžete omezit připojení Bluetooth.

Chcete-li tuto funkci vypnout, stiskněte a podržte tlačítko **DI** na přibližně 5 sekund v rámci funkce BT (**Bluetooth**).

Objeví se nápis „OFF-BT LOCK“.



Poznámka

I když jste nastavili zámek připojení **Bluetooth** na Zap, funkce Automatické zapnutí tuto jednotku zapne. Aby se tomu zabránilo, vypněte funkci Automatické zapnutí.

Používání aplikace Music Flow Bluetooth

! Poznámka

- Tento přístroj je schopen aplikaci „Music Flow Bluetooth“ používat pouze se systémem Android.
- Doporučujeme používat poslední verzi aplikace.

O aplikaci „Music Flow Bluetooth“

Aplikace „Music Flow Bluetooth“ přináší této jednotce řadu nových vlastností.

Abyste využili další vlastnosti, doporučujeme, abyste zdarma stáhli a nainstalovali aplikaci „Music Flow Bluetooth“.

Zde představujeme několik z mnoha funkcí aplikace „Music Flow Bluetooth“.

Multi Juke box : Připojením až 3 telefonů **Bluetooth** současně získáte třikrát víc zábavy. Můžete přehrávat hudbu ze všech tří telefonů a seznam skladeb upravovat ze všech telefonů.

Nainstalujte aplikaci „Music Flow Bluetooth“ do svého zařízení s rozhraním Bluetooth

Existují dva způsoby, jak nainstalovat aplikaci „Music Flow Bluetooth“ na vaše zařízení **Bluetooth**.

Instalace aplikace „Music Flow Bluetooth“ přes QR kód.

1. Instalace aplikace „Music Flow Bluetooth“ přes QR kód. Pro skenování QR kódu použijte skenovací software.



2. Klepněte na ikonu pro instalaci.

! Poznámka

- Ujistěte se, že je vaše **Bluetooth** zařízení připojeno k internetu.
- Ujistěte se, že vaše **Bluetooth** zařízení má aplikaci skenovacího softwaru. Nemá-li, stáhněte jednu ze stránek „Google Android Market (Google Play Store)“.
- QR kódy nemusí v některých oblastech fungovat.

Instalace aplikace „Music Flow Bluetooth“ z webu „Google Android Market (Google Play Store)“

1. Klepněte na ikonu „Google Android Market (Google Play Store)“:
2. Do lišty pro vyhledávání napište „Music Flow Bluetooth“ a vyhledejte ji.
3. V seznamu výsledků hledání najděte a klepněte na „Music Flow Bluetooth“ pro zahájení stahování aplikace **Bluetooth**.
4. Klepněte na ikonu pro instalaci.
5. Klepnutím na ikonu spusťte stahování.

! Poznámka

- Ujistěte se, že je vaše **Bluetooth** zařízení připojeno k internetu.
- Ujistěte se, že je vaše zařízení **Bluetooth** vybaveno s „Google Android Market (Google Play Store)“.

Aktivace rozhraní Bluetooth s aplikací „Music Flow Bluetooth“

Aplikace „Music Flow Bluetooth“ pomáhá připojit váš **Bluetooth** přístroj k této jednotce.

1. Klepněte na ikonu aplikace „Music Flow Bluetooth“ na domovské obrazovce a otevřete aplikaci „Music Flow Bluetooth“. Poté přejděte do hlavní nabídky.
2. Chcete-li získat víc informací o ovládání zařízení, klepněte v menu na [Setting] a [Help].

! Poznámka

- Aplikace „Music Flow Bluetooth“ bude k dispozici v softwarové verzi následovně
 - Android O/S: Verze 4.0.3 (nebo vyšší)
- Pokud použijete aplikaci „Music Flow Bluetooth“ k provozu, mohou existovat rozdíly mezi aplikací „Music Flow Bluetooth“ a dodávaným dálkovým ovladačem. Používejte dodaný dálkový ovladač dle potřeby.
- V závislosti na typu vašeho zařízení **Bluetooth** nemusí aplikace „Music Flow Bluetooth“ fungovat.
- Po připojení aplikace „Music Flow Bluetooth“ může vaše zařízení přehrávat hudbu. V takovém případě zkuste zopakovat proces připojení.
- Pokud budete na svém zařízení **Bluetooth** používat další aplikace nebo měnit nastavení během používání aplikace „Music Flow Bluetooth“, nemusí aplikace „Music Flow Bluetooth“ pracovat normálně.
- Pokud aplikace „Music Flow Bluetooth“ pracuje nenormálně, zkontrolujte své zařízení **Bluetooth** a připojení aplikace „Music Flow Bluetooth“ a pokuste se připojení obnovit.
- V závislosti na operačním systému chytrého telefonu existují jisté rozdíly v provozu aplikace „Music Flow Bluetooth“.
- Pokud připojení k aplikaci „Music Flow Bluetooth“ nefunguje dobře, zkontrolujte nastavení rozhraní **Bluetooth** na svém zařízení **Bluetooth**.

Provoz rádia

Ujistěte se, zda je připojena anténa FM. (strana 16)

Poslech rádia

1. Stiskněte **F**, až se v okně displeje zobrazí FM.
2. Automatické ladění:
Stiskněte a podržte tlačítko **TUNING -/+** na dálkovém ovládacím nebo **KK/▷◁** na zařízení po dobu přibližně dvou sekund, dokud se nezačne měnit ukazatel frekvence, potom tlačítko uvolněte. Prohledávání se zastaví po naladění stanice.

Nebo

Ruční ladění:

Opakovaně stiskněte tlačítko **TUNING -/+** na dálkovém ovládacím nebo tlačítko **KK/▷◁** na zařízení.

3. Upravte hlasitost opakovaným stisknutím tlačítka **VOL +/-** na dálkovém ovládacím nebo otočením kolečka **MASTER VOL. / MULTI** na přístroji.

Zlepšení nekvalitního FM příjmu

Stiskněte tlačítko **DI**. Tímto přepnete tuner ze stereo režimu na mono a obvykle se tím zlepší příjem.

Přednastavení rádiových stanic

Můžete nastavit 50 rádiových stanic pro FM.

Před laděním se ujistěte, že ztlumíte hlasitost.

1. Stiskněte **F**, až se v okně displeje zobrazí FM.
2. Vyberte požadovanou frekvenci stiskem tlačítka **TUNING -/+** na dálkovém ovládacím nebo stiskem **KK/▷◁** na zařízení.
3. Stiskněte **JUKEBOX/MEMORY** na dálkovém ovládacím. Na displeji bude blikat číslo předvolby.
4. Stiskněte tlačítko **PRESET-FOLDER ^/V** na dálkovém ovládacím k výběru požadovaného přednastaveného čísla.
5. Stiskněte **JUKEBOX/MEMORY** na dálkovém ovládacím. Stanice se uloží.
6. Opakujte kroky 2 až 5 pro uložení dalších stanic.
7. Předem nastavenou stanicí naladíte stiskem tlačítka **PRESET-FOLDER ^/V** nebo **0** až **9** na dálkovém ovládacím.

Vymazání všech uložených stanic

1. Stiskněte tlačítko **DELETE** na dálkovém ovládacím. Na displeji přístroje bude blikat nápis „DEL ALL“.
2. Stisknutím tlačítka **DELETE** na dálkovém ovládacím odstraní všechny uložené rozhlasové stanice. Na displeji přístroje bude blikat nápis „DELETED ALL“.

Zobrazení informací o rozhlasové stanici

FM tuner je dodáván s příslušenstvím k systému RDS (Datový systém rádia). Na displeji se objeví informace o rádio stanici, kterou právě posloucháte. Chcete-li cyklicky projít různými typy dat, stiskněte opakovaně **RDS/SET** na dálkovém ovladači.

- | | |
|------------|--|
| PS | (Název stanice)
Název kanálu se objeví na displeji. |
| PTY | (Rozpoznání typu programu)
Typ programu (např. Jazz nebo zprávy) se objeví na displeji. |
| RT | (Text rádia)
Textové zprávy obsahují zvláštní informace o vysílané stanici.
Tyto zprávy se mohou zobrazit na displeji. |
| CT | (Čas řízený stanicí)
Uvádí čas vysílání stanice. |

Stisknutím **RDS / SET** na dálkovém ovladači můžete vyhledat rozhlasové stanice podle typu programu. Na displeji se zobrazí naposledy zvolený **PTY**. Opakovaným stiskem tlačítka **PTY** vyberete vámi preferovaný typ programu. Stiskněte a podržte tlačítko **KK/DI**. Tuner začne automaticky vyhledávat. Když je stanice nalezena, vyhledávání se zastaví.

Nastavení zvuku

Nastavení režimu zvuku

Tento systém má řadu předem nastavených prostorových zvukových polí. Zobrazené položky se u ekvalizéru mohou lišit v závislosti na zdrojích zvuku a zvukových efektech.

Požadovaný zvukový režim můžete vybrat pomocí tlačítka **EQUALIZER** na dálkovém ovládacím.

Na displeji	Popis
BASS (BASS BLAST) nebo BASS+ (BASS BLAST+)	Posiluje basy a silný zvuk.
POP CLASSIC ROCK JAZZ	Tento program propůjčuje zvuku atraktivní atmosféru s navozením pocitu přítomnosti na skutečném koncertu rockové, populární, jazzové nebo klasické hudby.
FOOT BALL	Můžete si vychutnat ekvalizér FOOTBALL STADIUM.
STANDARD	Můžete si užít optimalizovaný zvuk.

Požadovaný režim zvuku si můžete zvolit pomocí tlačítka **SPECIAL EQ** na dálkovém ovladači nebo pomocí tlačítka **SPECIAL EQ/BASS BLAST** (nebo **BASS BLAST+**) na zařízení.

Na displeji	Oblast	Popis
FUNK, REGUETON, SAMBA, MERENGUE, AXE, SALSA, SERTANEJ, FORRO	Latinská Amerika	Optimalizovaný ekvalizér pro hudební žánr preferovaný v každém regionu.
ARABIC	Blízký Východ	
DANGDUT	Indonésie	
AFRO	Afrika	
INDIA	Indie	

! Poznámka

- V závislosti na zvukovém režimu se může zvuk z některých reproduktorů ozývat velice potichu, případně vůbec.
- Stisknutím a přidržením tlačítka **SPECIAL EQ / BASS BLAST** (nebo **BASS BLAST+**) na přístroji po dobu 3 sekund můžete přímo vybrat efekt BASS (BASS BLAST) nebo BASS+ (BASS BLAST+).

Pokročilé ovládání

Nahrávání na disk USB

Můžete nahrávat zvuky z různých zdrojů na USB. (CD, USB 1, AUX, PORTABLE, FM)

1. Připojte zařízení USB k přístroji.
2. Stiskněte tlačítko **F**, abyste vybrali funkci, z které chcete nahrávat.
3. Nahrávání spustíte stiskem tlačítka **USB REC** na dálkovém ovládacím nebo tlačítkem **USB REC/ DEMO** na zařízení.

Funkce	Stav	Výsledek
CD, USB	Přehrát/ pozastavit	Nahráno až po zastavení.
	Pokračování po zastavení (Stránka 31)	Rychlá nahrávka poslední skladby
	Úplně zastavení	Rychlá nahrávka všech skladeb V níže uvedeném případě je rozsah omezen. - Po vyhledání souboru (stránka 18), rychlá nahrávka indexované skladby. - Rychlé nahrávání všech skladeb ve složce je možné jen při zobrazení názvu složky na displeji. (Režim vyhledávání složek se vypne po zadání režimu vyhledávání složek, pokud během několika sekund není stisknuto žádné tlačítko.) (stránka 18) - Po zapnutí JUKE BOX (stránka 30), rychlá nahrávka všech skladeb JUKE BOXU.
AUX, PORTABLE, FM	-	Nahráno až po zastavení.

- Když připojíte zařízení přes USB1 nebo USB2, stiskněte tlačítko **USB REC** na dálkovém ovládacím, nebo tlačítko **USB REC/DEMO** na zařízení, jakmile na displeji začne blikat USB1 nebo USB2, z kterého chcete nahrávat.

Pro zastavení nahrávání

Nahrávání zastavíte, jestliže stisknete **USB REC** na dálkovém ovládacím nebo tlačítko **USB REC/DEMO** na zařízení a podržíte je přibližně 3 sekundy. V opačném případě bude nahrávání pokračovat.

Pozastavit nahrávání

Nahrávání přerušíte, jestliže v průběhu přehrávání CD/USB nebo během pozastavení přehrávání nebo nahrávání z vnějšího zdroje signálu stisknete tlačítko **USB REC/DEMO** za zařízení. Opětovným stisknutím tohoto tlačítka bude nahrávání pokračovat.

! Poznámka

- Funkce VOICE CANCELLER nebo KEY CHANGER bude resetována, pokud při zapnuté funkci VOICE CANCELLER nebo KEY CHANGER použijete funkci nahrávání.
- Funkce VOICE CANCELLER nebo KEY CHANGER nelze provozovat během nahrávání.

Volba rychlosti datového toku (přenosové rychlosti)

1. Stiskněte a podržte 3 sekundy tlačítko **USB REC** na dálkovém ovládacím nebo tlačítko **USB REC/ DEMO** za zařízení.
2. Stiskem **KK/▷▷** vyberte bitovou rychlost.
3. Zastavování ukončíte stiskem **USB REC** na dálkovém ovládacím nebo stiskem tlačítka **USB REC/DEMO** na zařízení.

Vytváření neautorizovaných kopií materiálů, chráněných autorským právem včetně počítačových programů, souborů, vysílání nebo zvukových nahrávek může být narušením autorských práv a představit trestný čin. K těmto účelům se toto zařízení nesmí používat.

**Buďte odpovědní.
Dodržujte autorská práva.**

! Poznámka

- Pokud zastavíte probíhající nahrávání, uloží se soubor, do kterého se právě nahrávalo. (Kromě nahrávání souborů MP3/WMA, které se nachází ve stop stavu.)
- Během nahrávání na zařízení USB je nevyjímejte, ani přístroj nevypínejte. V opačném případě může dojít k vytvoření neúplného souboru, který nebude možné odstranit v počítači.
- Pokud nahrávání přes USB nefunguje, zobrazí se na displeji hlášení jako např. „NO USB“, „ERROR“, „USB FULL“, „NOT SUPPORT“ nebo „FILE MAX“.
- V režimu nahrávání na zařízení USB nelze používat univerzální čtečku paměť ových karet nebo externí pevný disk.
- Pokud nahráváte dlouho, je soubor rozdělen po 512 MB.

! Poznámka

- Můžete nahrávat MIC. (Kromě nahrávání USB/CD, které se nachází ve stop stavu.)
- Hlasitost nahrávaného zvuku z mikrofonu můžete ovládat pomocí ovládání úrovně vstupního signálu mikrofonu.
- Celkem lze uložit maximálně 2000 souborů.
- V případě nepodporovaného souboru MP3/WMA může být nahrávání souboru zastaveno.
- Jestliže nahráváte v průběhu přehrávání, výstupem je aktuální přehrávaný zvuk.
- Ukládání probíhá následujícím způsobem.

AUDIO CD	MP3/WMA
Stav přehrávání nebo pozastavení <pre> CD_REC ├─ AUDIO_0001 ├─ AUDIO_0002 └─ :</pre>	Stav přehrávání nebo pozastavení <pre> FILE_REC ├─ AUDIO_0001 ├─ AUDIO_0002 └─ :</pre>
Jiný stav <pre> CD_REC ├─ TRACK_0001 ├─ TRACK_0002 └─ :</pre>	Jiný stav <pre> FILE_REC ├─ ABC(File name) ├─ DEF(File name) └─ :</pre>
Jiný zdroj*	Tuner
<pre> OTHERS_REC ├─ AUDIO_0001 ├─ AUDIO_0002 └─ :</pre>	<pre> TUNER_REC ├─ AUDIO_0001_107.7FM └─ :</pre>

*: AUX a podobně.

Tuner: Zobrazuje se současná frekvence nahrávání.

Přehrávání JUKE BOX

Funkce JUKE BOX vám umožňuje vytvořit seznam oblíbených skladeb/souborů z disku nebo ze zařízení USB. Do seznamu stop můžete zadat až 100 skladeb/souborů.

Vytváření seznamu pro JUKE BOX

1. Režim úprav aktivujte přidržením tlačítka **JUKE BOX / MEMORY** na dálkovém ovládání. (Jestliže na dálkovém ovládání stisknete **JUKEBOX/MEMORY**, přehrávání se zastaví.)
2. Pomocí tlačítka **KK/▷** na dálkovém ovládání si zvolte stopu/soubor.
3. Pro uložení stopy/souboru stiskněte na dálkovém ovládání tlačítko **JUKEBOX/MEMORY**.
4. Opakujte kroky 2 a 3 k uložení dalších skladeb a souborů. (Seznam můžete upravovat stiskem tlačítka **PRESET-FOLDER ▲/▼** na dálkovém ovladači a volbou čísla programu JUKE BOX.)
5. Na dálkovém ovládání znovu stiskněte tlačítko **JUKEBOX/MEMORY**.

Po dokončení seznamu skladeb JUKE BOX ho můžete přehrát stisknutím tlačítka **▶** na dálkovém ovládání.



Poznámka

Při vytváření nebo upravování naprogramovaného seznamu JUKE BOX je režim REPEAT vypnut.

Používání funkce JUKE BOX

Na dálkovém ovládání jednou stiskněte tlačítko **JUKEBOX/MEMORY**. Na displeji se zobrazí „ON - JUKE BOX“.

Chcete-li přehrávat seznam JUKE BOX, stiskněte tlačítko **▶** na dálkovém ovladači.

Tuto volbu zrušíte, jestliže na dálkovém ovládání opět stisknete tlačítko **JUKEBOX/MEMORY**. V okně displeje se zobrazí nápis „OFF - JUKE BOX“.

Úprava seznamu JUKE BOX

1. Pro přechod do režimu editování stiskněte a podržte tlačítko **JUKEBOX/MEMORY** na dálkovém ovládání. (Jestliže na dálkovém ovládání stisknete **JUKEBOX/MEMORY**, přehrávání se zastaví.)
2. Stiskněte tlačítko **PRESET-FOLDER ▲/▼** na dálkovém ovládání a vyberte skladbu nebo soubor k úpravám.
3. Na dálkovém ovládání stiskněte **◀/▶**.
4. Na dálkovém ovládání stiskněte tlačítko **JUKEBOX/MEMORY**.
5. Pro uložení dalších stop nebo souborů opakujte kroky 2 až 4.
6. Na dálkovém ovládání znovu stiskněte tlačítko **JUKEBOX/MEMORY**.

Pro přehrání seznamu skladeb JUKE BOX po provedení úprav seznamu stiskněte **▶** na dálkovém ovládání.

Vymazání seznamu JUKE BOX

Funkce odstranění funguje pouze v režimu úprav.

1. Podržte tlačítko **JUKE BOX / MEMORY** na dálkovém ovládání a aktivujte tak režim úprav.

Nebo

Stiskem tlačítka **DELETE** na dálkovém ovládání v průběhu přehrávání JUKE BOX vstupte do režimu úprav.

2. Vyberte skladbu opakováním stiskem tlačítka **PRESET-FOLDER ▲/▼** na dálkovém ovládání.
3. Stiskněte tlačítko **DELETE** na dálkovém ovládání, když je vybrána skladba.



Poznámka

- Jestliže neexistuje žádný seznam JUKE BOX, na displeji se po stisknutí tlačítka **JUKEBOX/MEMORY** zobrazí nápis „NO PROG.“
- V níže popsaném případě je funkce JUKE BOX vypnuta.
 - Přepnutí na jinou funkci.
 - Vypnutí a zapnutí přístroje.
 - Používání numerických tlačítek na dálkovém ovladači.
 - Přehrávání souboru pomocí tlačítek **SEARCH** a **EQUALIZER / SEARCH** na zařízení.
- Seznam JUKE BOX je v níže uvedeném případě vymazán.
 - Vyjmutí disku nebo zařízení USB.
 - Vymazávání a nahrávání hudebních souborů na zařízení USB.

Jiné operace

Dočasné vypnutí zvuku

K ztlumení zvuku stiskněte tlačítko  na dálkovém ovladači.

Přístroj můžete například před přijmutím příchozího volání na mobilním telefonu ztlumit; po ztlumení se na displeji objeví „MUTE“.

Chcete-li je zrušit, znovu stiskněte tlačítko  na dálkovém ovladači nebo změňte úroveň hlasitosti.

Režim CHILDSAFE

Tato funkce slouží k tomu, abyste se nelekli při zapnutí přístroje s nastavenou vysokou úrovní hlasitosti.

Režim CHILDSAFE zapnete podržením tlačítka **OK** na přístroji ve chvíli, kdy bude hlasitost přístroje nastavena na „MIN“.

V režimu CHILDSAFE se bude hlasitost zvyšovat postupně.

Režim CHILDSAFE vypnete podržením tlačítka **OK** na přístroji ve chvíli, kdy bude hlasitost přístroje nastavena na „MIN“ a režim CHILDSAFE bude zapnutý.

Poznámka

V případě funkce CD, USB nebo BT (**Bluetooth**), nebude fungovat režim CHILDSAFE po asi 2 minutách po zapnutí přístroje, i když bude tento režim aktivován.



DEMO

Ve vypnutém stavu stiskněte jednou tlačítko **USB REC / DEMO** na přístroji. Přístroj se zapne a na displeji se zobrazí jednotlivé funkce a přehraje se ukáзка zvuku. Funkci DEMO zrušíte, když na zařízení opět stisknete tlačítko **USB REC/DEMO**.

Poznámka

Během režimu DEMO můžete využívat i ostatní funkce, režim DEMO se dočasně zastaví.
- Bez zadání vstupního klíče po 10 sekundách začne automaticky přehrávání v režimu DEMO.

Pokračování po zastavení

Přístroj zaznamená bod, kde stisknete  v závislosti na disku nebo USB. Když dvakrát stisknete , přístroj bod zastavení smaže.

Použití mikrofonu

1. Mikrofon připojte ke konektoru MIC.
2. Přehrajte požadovanou hudbu.
3. Zpívejte spolu s doprovodem.
Upravte hlasitost mikrofonu stiskem tlačítka **MIC VOL** a otočením kolečka **MASTER VOL. / MULTI** na jednotce ve směru nebo proti směru hodinových ručiček.



Poznámka

- Pokud mikrofon nepoužíváte, nastavte hlasitost MIC na minimum, nebo MIC vypněte a mikrofon vytáhněte ze zdičky pro mikrofon MIC.
- Jestliže je mikrofon umístěn v blízkosti reproduktorů, může dojít k houkání. V takovém případě přemístěte mikrofon dál od reproduktorů, nebo snižte hladinu zvuku stiskem tlačítka **MIC VOL** a otočením kolečka **MASTER VOL. / MULTI** na jednotce.
- Jestliže je zvuk do mikrofonu příliš hlasitý, může docházet k jeho zkreslení. V takovém případě stiskněte tlačítko **MIC VOL** a otočte kolečko **MASTER VOL. / MULTI** na jednotce.
- Zvuku z mikrofonu můžete propůjčit efekt echa pomocí stisknutím **MIC ECHO**.

Funkce VOICE CANCELLER (ODSTRANĚNÍ HLASU)

Během přehrávání hudby z různých vstupních zdrojů můžete snížit úroveň hlasových signálů.

Stiskněte **VOICE CANCELLER** a v okně na displeji se zobrazí hlášení „ON - VOICE CANCELLER“.

Funkci zrušíte novým stisknutím **VOICE CANCELLER**.

Kvalita funkce VOICE CANCELLER se může lišit v závislosti na podmínkách nahrávání hudebních souborů.



Poznámka

- Tato funkce je dostupná při CD, USB nebo funkci BT (**Bluetooth**).
- Není-li funkce k dispozici, v okně na displeji se zobrazí hlášení „NOT SUPPORT“.
- Tuto funkci lze používat pouze s připojeným mikrofonem.
- Pokud není mikrofon připojen, na displeji se zobrazí hlášení „INSERT MIC“.
- U zdroje mono není k dispozici.
- Pro zapnutí funkce změňte Funkci nebo odpojte mikrofon.
- Tato funkce možná nebude inicializována v závislosti na stavu připojených zařízení.

Funkce KEY CHANGER (ZMĚNA TÓNINY)

Tóninu můžete měnit v 9 krocích (4 kroky nahoru, 4 kroky dolů a původní tónina).

- Pro postupné zvýšení tóniny během přehrávání opakovaně stiskněte tlačítko **KEY CHANGER(#)**.
- Pro postupné snížení tóniny během přehrávání opakovaně stiskněte tlačítko **KEY CHANGER(b)**.

! Poznámka

- Tato funkce je dostupná při CD, USB nebo funkci BT (**Bluetooth**).
- Pro její inicializaci změňte funkci, odpojte mikrofon nebo změňte hudbu.
- Tato funkce nemusí být inicializována v závislosti na připojených zařízeních.
- Nemí-li funkce k dispozici, v okně na displeji se zobrazí hlášení „NOT SUPPORT“.
- Pokud není mikrofon připojen, na displeji se zobrazí hlášení „INSERT MIC“.

VOCAL EFFECTS (hlasové efekty)

Když připojíte mikrofon do zdířky MIC, můžete se potěšit funkcí karaoke tak, že budete měnit hlas ve skladbách z různých zdrojů.

Chcete-li volit různé režimy, stiskněte opakovaně tlačítko **VOCAL EFFECTS** nebo nejprve stiskněte tlačítko **VOCAL EFFECTS** a poté otáčejte ovladačem **MASTER VOL. / MULTI** na přístroji, až se v okně na displeji objeví režim hlasových efektů.

BASS → SOPRANO → HELIUM → ROBOT →
DUET MAN → DUET WOMAN → BASS ECHO1
→ SOPRANO ECHO1 → HELIUM ECHO1
→ ROBOT ECHO1 → DUET MAN1 → DUET
WOMAN1 → BASS ECHO2 → SOPRANO
ECHO2 → HELIUM ECHO2 → ROBOT ECHO2
→ DUET MAN2 → DUET WOMAN2 → OFF

! Poznámka

- Pokud není mikrofon připojen, na displeji se zobrazí hlášení „INSERT MIC“.
- Pokud stisknete na zařízení tlačítko **KEY CHANGER** nebo **MIC ECHO** v režimu **VOCAL EFFECTS**, po zálohování aktuálních zvukových efektů se režim **VOCAL EFFECTS** vypne a přepne do režimu **KEY CHANGER** nebo **ECHO**.
- Režim **VOCAL EFFECTS** vypnete, když stisknete a přidržíte tlačítko **VOCAL EFFECTS**.

ECHO (echo)

Když připojíte mikrofon do MIC konektoru, efekt ozvěny k zvuku z mikrofonu dodáte pomocí stisknutí **MIC ECHO**.

ECHO 1 → ECHO 2 → ECHO OFF

! Poznámka

- Pokud není mikrofon připojen, na displeji se zobrazí hlášení „INSERT MIC“.
- Jestliže stisknete tlačítko **VOCAL EFFECTS** v režimu ECHO, po zálohování aktuálního ECHO se režim ECHO vypne a aktivuje se režim VOCAL EFFECTS. Opětovně stisknete **MIC ECHO**, po uložení aktuálních VOCAL EFFECTS se přejde do režimu ECHO.

LIGHTING

Tato funkce nabízí atmosféru večírku tím, že poskytuje světelné efekty reproduktorů a rytmus hudby.

Chcete-li vybrat režim, stiskněte opakovaně tlačítko **LIGHTING** na přístroji nebo stiskněte tlačítko **LIGHTING** na přístroji a pak otáčejte voličem **EQUALIZER / SEARCH** na přístroji.

OFF → PARTY → PEACEFUL → ROMANTIC
→ COOL → UPBEAT → FIERY → EXCITED →
DYNAMIC → HEALING → SUNNY → OFF ...

! Poznámka

- Funkce osvětlení je k dispozici ve všech funkcích.
- Režim **LIGHTING** po prvním stisku tlačítka zůstává zachován, opětovným stiskem můžete režim změnit.

Nastavení časovaného vypínání (Sleep)

Opakovaně stiskněte tlačítko **SLEEP** na dálkovém ovládání pro výběr odkladu o 10 až 180 minut. Po uplynutí doby odkladu se zařízení vypne.

Chcete-li vypnout funkci spánku, opakovaně stiskněte tlačítko **SLEEP** na dálkovém ovladači, až se zobrazí „OFF“.



Poznámka

- Můžete zkontrolovat zbývající dobu, dřív než dojde k vypnutí zařízení. Na dálkovém ovládání stiskněte **SLEEP** pro kontrolu nebo změnu zbývající doby.
- Zbývající čas můžete upravovat po zobrazení zbývajícího času nebo funkce „DIMMER“.

Stmívač

Na dálkovém ovládání opět stiskněte tlačítko **SLEEP**. Okno displeje se ztmaví o polovinu.

Zrušení provedete opakovaným stisknutím tlačítka **SLEEP** na dálkovém ovladači, až se objeví „OFF“.



Poznámka

Po aktivaci stmívače se vypnou všechna světla.

Automatické vypnutí

Pokud nebude hlavní jednotka připojena k externímu zařízení a nebude v provozu po dobu 15 minut, přístroj se za účelem šetření elektrické energie sám vypne.

Přístroj se sám vypne také v případě, kdy bude hlavní přístroj pomocí analogových vstupů připojen po dobu šesti hodin k jinému zařízení.

Funkce automatického vypnutí se vztahuje pouze na přístroj MAIN v případě připojení WIRELESS PARTY LINK. V případě přístroje OTHER je funkce automatického vypnutí k dispozici po odpojení přístroje OTHER a přístroje MAIN.

Jak odpojit připojení k bezdrátové síti nebo bezdrátové zařízení.

Stiskem tlačítka napájení na déle než 5 sekund přístroj vypnete.

Automatické zapínání

Tento přístroj se automaticky zapne na základě vstupního signálu: **Bluetooth** nebo LG TV.

Když zapnete televizní přijímač připojený k tomuto zařízení, zařízení rozpozná vstupní signál a vybere příslušnou funkci. Ze zařízení se ozve zvuk.

Pokuste-li se připojit své zařízení **Bluetooth**, přístroj se zapne a vaše zařízení **Bluetooth** připojí. Nyní můžete přehrávat svou hudbu.

Když tento přístroj vypnete stisknutím  na přístroji po dobu 5 sekund, můžete zapnout nebo vypnout funkci AUTO POWER.

Na displeji	Popis
ON - AUTO POWER	Funkce AUTO POWER je zapnutá.
OFF - AUTO POWER	Funkce AUTO POWER je vypnutá.

! Poznámka

- Podle typu připojeného zařízení tato funkce nemusí být k dispozici.
- U některých připojených zařízeních se přístroj zapne, ale funkce **Bluetooth** se nemusí připojit.
- Pokud připojení **Bluetooth** s tímto přístrojem zrušíte, některá zařízení **Bluetooth** se budou nadále snažit k přístroji připojit. Proto se doporučuje zrušit připojení před vypnutím přístroje.
- Snažte-li se připojit aplikaci „Music Flow Bluetooth“, funkce **Bluetooth** tohoto přístroje se zapne.
- Zapnete-li přístroj pomocí funkce LG TV nebo **Bluetooth**, zapne se příslušná funkce přístroje.
- Pokud jste již spárování s tímto přístrojem provedli, dojde při vypnutí tohoto přístroje k automatickému zapnutí po zapojení vstupního zdroje.

Automatická změna funkce

Tento přístroj rozpozná vstupní signály, například BLUETOOTH, LG TV a Portable, a poté automaticky vybere vhodnou funkci.

Při pokusu o připojení zařízení Bluetooth

Pokusíte-li se připojit své zařízení **Bluetooth** k tomuto přístroji, zvolí se režim **Bluetooth**. Přehrajte si požadovanou hudbu na zařízení **Bluetooth**.

Když je připojený 3,5mm stereo kabel

Pokud přenosné zařízení připojíte ke konektoru **PORTABLE IN**, je zvolena funkce **PORTABLE**. Přehrávejte hudbu na přenosném zařízení.

Při připojení LG TV

Zapnete-li LG TV, která je připojena pomocí systému LG Sound Sync, změní se funkce přístroje na LG TV. Z televize uslyšíte zvuk.

! Poznámka

- Tato funkce není během nahrávání nebo mazání k dispozici.
- Tato funkce pracuje pouze u přístrojů, které byly připojeny již dříve.
- Jestliže je nastavena funkce uzamčení **Bluetooth**, bude připojení přes **Bluetooth** k dispozici pouze pro **Bluetooth** zařízení a televizní přijímač LG.

Nastavení hodin

1. Zapněte přístroj.
2. Na dálkovém ovládání stiskněte a podržte tlačítko **CLOCK**.
3. Stisknutím **⏮/⏭** na dálkovém ovladači zvolíte režim času.
 - AM 12:00 (u displeje s 12hodinovým režimem AM a PM) nebo 0:00 (u displeje se 24hodinovým režimem)
4. Pro potvrzení volby stiskněte tlačítko **RDS/SET** na dálkovém ovládání.
5. Hodinu nastavíte stisknutím tlačítka **⏮/⏭** na dálkovém ovladači.
6. Stiskněte tlačítko **RDS/SET** na dálkovém ovládání.
7. Minuty nastavíte stisknutím **⏮/⏭** na dálkovém ovladači.
8. Stiskněte tlačítko **RDS/SET** na dálkovém ovládání.

Nastavení hodin prostřednictvím aplikace „Music Flow Bluetooth“

Na své zařízení Android nainstalujte aplikaci „Music Flow Bluetooth“ (Stránka 23-24)

Aktivací **Bluetooth** připojení prostřednictvím aplikace „Music Flow Bluetooth“ budou hodiny vaší jednotky automaticky synchronizovány s vaším přístrojem.

Použijte svůj přehrávač jako budík

1. Zapněte přístroj.
2. Stiskněte a podržte tlačítko **ALARM** na dálkovém ovládání.
3. Pomocí tlačítka **⏮/⏭** na dálkovém ovládání změňte hodiny a minuty a stiskem tlačítka **RDS/SET** na dálkovém ovládání volbu uložte.
4. Pro výběr funkce stiskněte na dálkovém ovládání tlačítko **⏮/⏭**, vyberte funkci a stiskem tlačítka **RDS/SET** volbu uložte.
 - Pro volbu přednastaveného čísla tuneru stiskněte na dálkovém ovládání tlačítko **⏮/⏭** a potom stiskněte **RDS/SET** na dálkovém ovládání.
 - Pokud není přednastaveno žádné číslo, tento krok se přeskočí.
5. Hlasitost změníte stiskem tlačítka **⏮/⏭** na dálkovém ovládání a volbu uložte stiskem tlačítka **RDS/SET** na dálkovém ovládání.

! Poznámka

- Nastavíte-li čas na hodinách, čas si zobrazíte stisknutím tlačítka **CLOCK** i v případě, že je přehrávač vypnut.
- Budík lze nastavit po nastavení času hodin.
- Jestliže jste nastavili hodiny a budík, můžete informace o nastavení zkontrolovat stiskem tlačítka **ALARM** na dálkovém ovladači, i když je zařízení vypnuto.
- Stisknutím tlačítka **ALARM** lze zvolit režim **ALARM ON/OFF**.

LG Sound Sync



Stejně funkce tohoto přístroje můžete ovládat dálkovým ovladačem televize, která má funkci LG Sound Sync. Je kompatibilní s televizí LG, která podporuje LG Sound Sync. Přesvědčte se, že máte na své TV logo LG Sound Sync.

Funkce, která se dá ovládat pomocí dálkového ovladače televize LG: Zvýšit a snížit hlasitost a ztlumit zvuk.

Podrobnosti o LG Sound Sync najdete v uživatelské příručce televize.

1. Zařízení zapněte stisknutím tlačítka .
2. Opakovaně tiskněte tlačítko **F**, dokud nebude navolena funkce LG televizoru.
3. Nastavte zvukový výstup TV tak, abyste mohli zvuk poslouchat prostřednictvím tohoto přístroje: Nabídka nastavení TV [Sound] → [TV Sound output] → [LG Sound Sync (Wireless)]
Když je propojení mezi tímto přístrojem a vaší televizí normální, objeví se na 3 sekundy na displeji nápis „PAIRED“ a pak se na něm objeví nápis „LG TV“.

! Poznámka

- Když používáte funkci LG Sound Sync, můžete také použít dálkový ovladač tohoto přístroje. Když znovu použijete dálkový ovladač TV, přístroj se synchronizuje s televizí.
(Podle specifikací televize se synchronizuje hlasitost a ztlumení této jednotky s televizí.)
- Pokud připojení nefunguje, zkontrolujte stav zařízení a televizoru: napájení a funkčnost.
- Když používáte LG Sound Sync zkontrolujte v níže uvedených případech stav tohoto přístroje a připojení.
 - Zařízení je vypnuto.
 - Přepnutí na jinou funkci.
 - Odpojení bezdrátového připojení způsobeného interferencí nebo vzdáleností.
- Čas potřebný na vypnutí tohoto zařízení se liší podle typu vaší televize.
- Pokusíte-li se změnit funkci pomocí funkce LG TV, hlasitost se změní podle úrovně hlasitosti LG TV.
- Údaje v nabídce nastavení televize se mohou lišit v závislosti na modelu vaší televize.
- Jestliže zařízení vypnete přímo stisknutím tlačítka , systém LG Sound Sync se odpojí. Abyste mohli tuto funkci znovu použít, musíte znovu spojit TV přijímač a systém LG Sound Sync.
- Je-li funkce LG Sound Sync zapojena, může dojít ke zvýšení hlasitosti v TV a v tomto přístroji. Sníže hlasitost TV a potom tento přístroj připojte.
- Když zapnete svůj LG TV přijímač připojený pomocí LG Sound Sync, nebo když zadáte funkci televizoru LG TV, zařízení přejde automaticky na funkci LG TV.
- Zvuk z televize byste měli nastavit ručně podle verze televize.
- Jestliže ovládáte hlasitost televize v době, kdy tento přístroj a televize jsou připojené pomocí LG Sound Sync, může tento přístroj zvýšit hlasitost na základě synchronizace hlasitosti s televizí.

Spojení WIRELESS PARTY LINK

Výstupní zvuk přístroje **A** (MAIN) je převáděn do přístroje **B** (OTHER).

Je kompatibilní s jednotkou, která podporuje WIRELESS PARTY LINK.

Název funkce pro bezdrátový nebo kabelový přenos zvuku mezi kompatibilními výrobky byl změněn na PARTY LINK nebo na WIRELESS PARTY LINK.

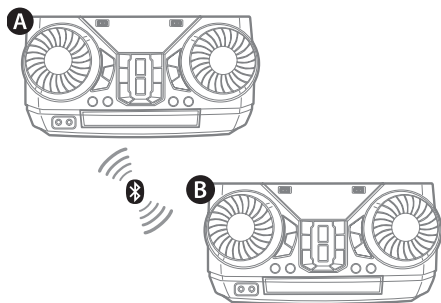

1. Na zařízení stiskněte **WIRELESS LINK**. V okně displeje se zobrazí výzva k výběru režimu PARTY LINK MODE SELECT.
2. Pomocí tlačítka **WIRELESS LINK** na přístroji zvolte MAIN nebo OTHER.
 - **A** spotřebič: Zvolí se MAIN.
 - **B** spotřebič: Zvolí se OTHER.
3. Až budou tyto přístroje navzájem úspěšně propojeny, pak se na každém přístroji zobrazí názvy jednotlivých připojených zařízení.

! Poznámka

- Pokud používáte LG Sound Sync, není tato funkce k dispozici. Pokud připojíte funkci LG TV, v okně na displeji se zobrazí hlášení „NOT SUPPORT“.
- Mikrofon můžete používat pouze u přístroje OTHER. U přístroje OTHER jsou podporovány pouze některé funkce.
- Když je připojení WIRELESS PARTY LINK odpojeno, přístroj OTHER přejde na funkci BT (**Bluetooth**).
- Pokud připojení selže, v okně na displeji se zobrazí hlášení „FAILED“.
- Funkce Ztišení je vzájemně synchronizována.
- Spojení přes WIRELESS PARTY LINK se přeruší, pokud zařízení vypnete nebo na zařízení stisknete **WIRELESS LINK**.
- Zvuk přístroje MAIN a přístroje OTHER se může lišit podle stavu nebo zdroje přehrávání.
- Při připojení k **Bluetooth** zkontrolujte následující informace.
 - K přístroji MAIN můžete připojit pouze jedno zařízení **Bluetooth**. K přístroji OTHER zařízení **Bluetooth** připojit nelze.
 - Bezdrátové připojení WIRELESS PARTY LINK je podporováno pouze u zařízení s operačním systémem Android. (V závislosti na parametrech připojeného zařízení nebo OS nemusí být připojení WIRELESS PARTY LINK podporováno.)
 - Výměnitelná/oddělitelná zařízení **Bluetooth** (např. Dongle atd.) nebudou připojení WIRELESS PARTY LINK podporovat.
 - Je-li WIRELESS PARTY LINK připojeno, není připojení **Bluetooth** dostupné ve stavu záznamu nebo mazání.
 - Jestliže připojíte WIRELESS PARTY LINK v průběhu přehrávání připojeného zařízení **Bluetooth**, je možné přístroj znovu připojit v závislosti na specifikacích telefonu.
- MAIN / OTHER se u stávajících produktů může zobrazovat jako MASTER (Primární) / SLAVE (Sekundární).

Odstraňování potíží

Obecně

Problém	Příčina a řešení
Přístroj nepracuje správně.	<ul style="list-style-type: none"> • Vypněte napájení zařízení a připojených externích jednotek (TV přijímače, basového reproduktoru, DVD přehrávače, zesilovače atd.) a opět je zapněte. • Odpojte napájecí kabel tohoto přístroje a připojeného externího zařízení (TV, basová jednotka, DVD-přehrávač, zesilovač, atd.), a pak se zkuste znovu připojit. • Předchozí nastavení se může ztratit, dojde-li k vypnutí zařízení.
Nenapájeno.	<ul style="list-style-type: none"> • Zástrčka není zapojena. Zapojte do zásuvky. • Zkontrolujte případný výpadek proudu. To lze provést například zapnutím jiných zařízení.
Není slyšet zvuk.	<ul style="list-style-type: none"> • Zkontrolujte, zda jste vybrali správnou funkci. Stiskněte tlačítko funkce a zkontrolujte vybranou funkci. • Zkontrolujte, zda jsou reproduktory zapojeny správně. Kabele reproduktorů jsou správně zapojeny.
Jednotka nespustí přehrávání.	<ul style="list-style-type: none"> • Je vložen disk, který nelze přehrát. Zkontrolujte druh disku. • Není vložen disk. Vložte disk. • Nečistoty na disku. Očistěte disk. (Stránka 44) • Disk je vložen obráceně. Umístěte disk potišťnou stranou nahoru.
Rozhlasové stanice se nedají dobře naladit.	<ul style="list-style-type: none"> • Anténa je špatně umístěna nebo připojena. Upravte polohu antény nebo její připojení. • Signál rádia je příliš slabý. Naladíte stanici ručně. • Nejsou přednastaveny žádné stanice nebo byly stanice vymazány (během ladění). Vybrané přednastavené rozhlasové stanice, podrobnosti viz strana 25.

Problém	Příčina a řešení
Dálkový ovladač nepracuje správně.	<ul style="list-style-type: none"> • Dálkový ovladač je příliš daleko od přístroje. Je třeba jej používat v maximálním dosahu 7 metrů. • V cestě mezi dálkovým ovladačem a přístrojem se nachází překážka. Odstraňte překážku. • Baterie v dálkovém ovladači jsou vybité. Vyměňte je za nové.
Reproduktor není osvětlený.	<ul style="list-style-type: none"> • Zkontrolujte, zda jsou kabely pro osvětlení správně zapojené. Zapojte správně kabely pro osvětlení. • Světelné efekty reproduktoru zkontrolujete stisknutím tlačítka LIGHTING na zařízení. (Stránka 34)
LG Sound Sync nefunguje.	<ul style="list-style-type: none"> • Zkontrolujte, zda vaše LG TV podporuje LG Sound Sync • Zkontrolujte připojení funkce LG Sound Sync. • Zkontrolujte nastavení zvuku z televizoru a této jednotky.

Obecný technický popis

Obecně	
Požadavky na příkon	Viz hlavní štítek na přístroji.
Spotřeba energie	Viz hlavní štítek na přístroji.
	Síťový pohotovostní režim: 0,5 W (Jsou-li aktivovány všechny síťové porty).
Rozměry (Š x V x H)	Přibližně 350 mm x 166 mm x 276 mm
Provozní teplota	5 °C až 35 °C
Provozní vlhkost	60 %

Vstupy	
Analogové audio in (AUX IN)	2.0 Vrms (1 kHz, 0 dB), 75 Ω RCA konektor (L, R) .
Vstup přenosného zařízení (PORTABLE IN)	1,0 Vrms (3,5 mm stereofonní jack) x 1
Mikrofon (MIC)	Citlivost 20 mV (1 kHz), 1 x konektor 6,3mm

Tuner	
Rozsah ladění rádia FM	87,5 až 108,0 MHz nebo 87,50 až 108,00 MHz

Systém	
Frekvenční odezva:	40 – 20000 Hz
Odstup signál-šum	Více než 75 dB
Dynamický rozsah	Více než 75 dB
Napájení sběrnice (USB)	5 V  500 mA

Zesilovač (výstupní výkon RMS)	
Celkový výkon	700 W RMS
Přední strana	300 W RMS X 2 (4 Ω při 1 kHz, 25 % THD)

- Provedení a technické údaje podléhají změnám bez předchozího upozornění.

Technický popis reproduktorů

Přední reproduktor	
Typ	2 dvoupásmové reproduktory
Impedance	4 Ω
Jmenovitý příkon	350 W RMS
Maximální příkon	700 W RMS
Rozměry (Š x V x H)	Přibližně 300 mm x 363 mm x 253 mm

- Provedení a technické údaje podléhají změnám bez předchozího upozornění.

Obchodní známky a licence



Slovní označení **Bluetooth**® a loga jsou registrované ochranné známky ve vlastnictví společnosti **Bluetooth SIG, Inc.** a jakékoliv použití takovýchto ochranných známek ze strany společnosti LG Electronics je povoleno na základě licence.

Ostatní ochranné známky a obchodní názvy jsou majetkem příslušných majitelů.

Údržba

Poznámky k diskům

Manipulace s disky

Nepolepujte disk papírem nebo lepicí páskou.

Ukládání disků

Po použití uložte disk do obalu. Nevystavujte disk přímému slunečnímu světlu ani zdrojům tepla a nenechávejte jej v autě zaparkovaném na slunci.

Čištění disků

Otisky prstů a prach na disku mohou způsobit špatnou kvalitu obrazu a zkreslení zvuku. Před přehráním očistěte disk čistým hadříkem. Povrch disku otírejte od středu ven.

Nepoužívejte silná rozpouštědla jako alkohol, benzín, ředidlo, běžně dostupné čisticí prostředky nebo antistatické spreje určené pro staré vinylové desky.

Manipulace s přístrojem

Převaha přístroje

Ušchovejte původní přepravní obal a balicí materiály. Pokud potřebujete přístroj odeslat, v zájmu maximální ochrany jej zabalte tak, jak byl původně zabalen z výroby.

Udržujte povrch přístroje čistý.

V blízkosti přístroje nepoužívejte těžké kapaliny, jako jsou insekticidní spreje. Otírání velkou silou by mohlo poškodit povrch. Zabraňte dlouhodobému styku gumových nebo plastových výrobků s přístrojem.

Čištění jednotky

Pro čištění přehrávače použijte jemný, suchý hadřík. Pokud je povrch velmi silně znečištěn, použijte jemný hadřík mírně navlhčený ve slabém roztoku čisticího prostředku. Nepoužívejte silná rozpouštědla jako alkohol, benzín nebo ředidla, která by povrch přístroje mohla poškodit.

Údržba přístroje

Tento přístroj představuje přesné hi-tech zařízení. Jestliže jsou optická snímací čočka nebo součásti diskové jednotky znečištěné či opotřebované, může poklesnout kvalita obrazu. Pro více podrobností kontaktujte prosím nejbližší autorizované servisní středisko.

