

Původní návod k používání (CS).....	2
Pôvodný návod na používanie (SK) .....	14
Original operating manual (EN) .....	26
Original-Gebrauchsanweisung (DE) .....	38
Manual de uso original (ES) .....	50
Mode d'emploi original (FR) .....	62
Traduzione del Manuale d'uso originale (IT) .....	74
Оригинал руководства по эксплуатации (RU) .....	86
Oryginalna instrukcja użycia (PL).....	98

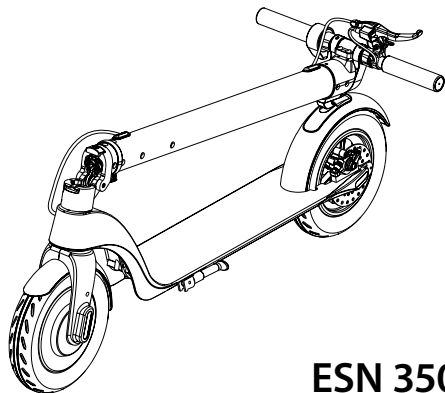
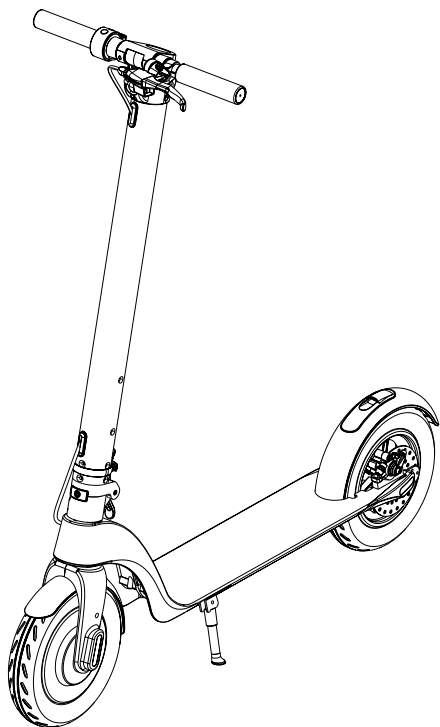

## Akumulátorová koloběžka ESN 350 Původní návod k používání (CS)

### Obsah

Technické údaje.....	2
Popis výrobku.....	3
Bezpečnostní informace.....	3
Ostatní výstrahy.....	5
Pokyny k akumulátoru.....	5
Ovládání a bezpečnostní pokyny k sestavení.....	7
Výměna akumulátoru.....	10
Pokyny k jízdě na koloběžce.....	11
Údržba.....	12
Skladování.....	12
Recyklace.....	12
Záruka.....	12
Prohlášení o shodě.....	13

### Technické údaje

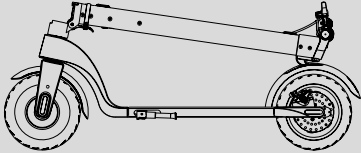
<b>ESN 350</b>	
<b>Elektrokoloběžka</b>	
Rozměry v rozloženém stavu	1 056 × 420 × 1 166 mm
Rozměry ve složeném stavu	1 056 × 420 × 450 mm
Světlná výška	120 mm
Hmotnost	12,5 kg
Napětí akumulátoru / Kapacita	36 V / 6,4 Ah
Výkon motoru	350 W
Dojezd na nabití	až 25 km
Max. rychlost	29 km/h
Max. nosnost	100 kg
Max. sklon vozovky	15°
Velikost kol (přední i zadní)	8,5"
Skladovací teplota	-10 °C až 35 °C
<b>Nabíječka</b>	
Vstupní napětí	100–240 V AC
Frekvence	50–60 Hz
Výstupní napětí	42 V
Výstupní proud	2 A

## Popis výrobku

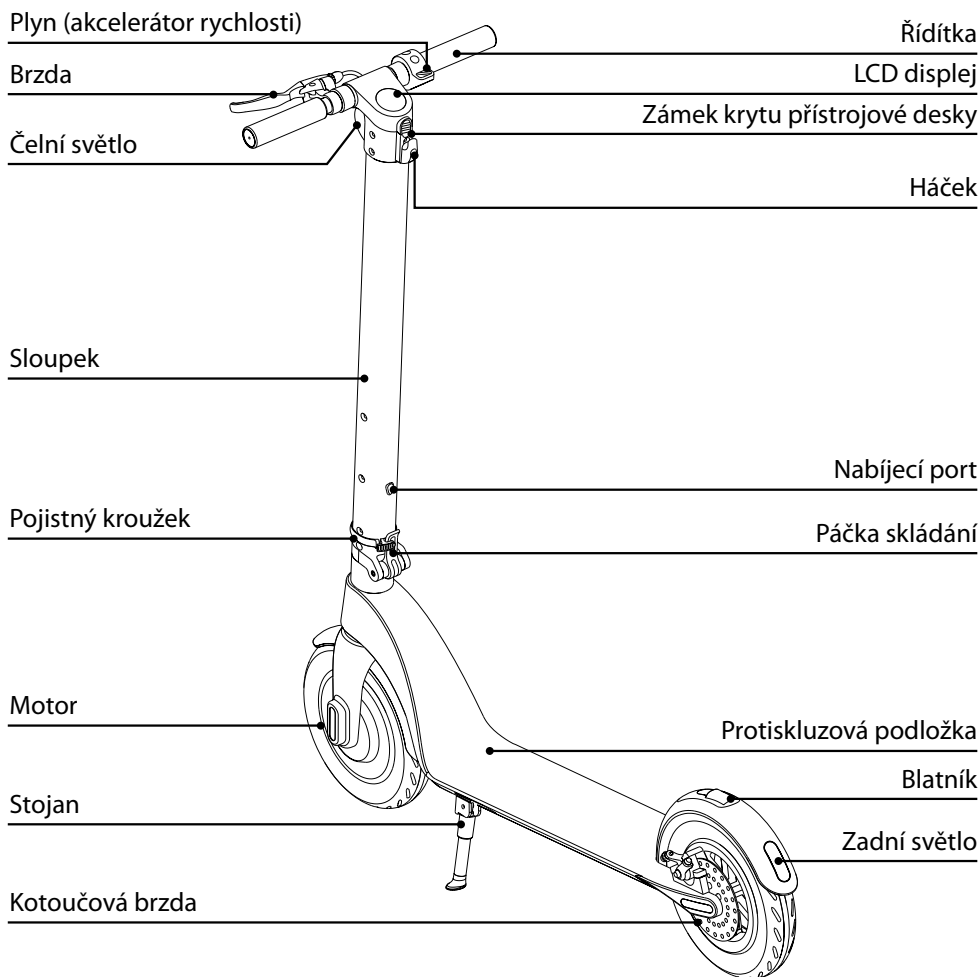

## Bezpečnostní informace

- Pro svou bezpečnost se nejprve seznámte s pravidly bezpečné jízdy, dodržujte místní předpisy. Před jízdou zkontrolujte, zda nejsou poškozené pneumatiky či uvolněné některé díly.
- Používejte koloběžku tak, abyste nezranili sebe či další osoby a aby nedošlo k poškození cizího majetku.
- Je zakázáno provádět jakékoli přestavby elektrické koloběžky, které by vedly ke změně chování koloběžky či poškození její konstrukce a následně k vážnému zranění.

**Upozorňujeme, že při jízdě na elektrické koloběžce můžete ztratit rovnováhu, nabourat či spadnout. Abyste předešli zranění, měli byste se seznámit s touto příručkou a udržovat koloběžku v dobrém stavu.**

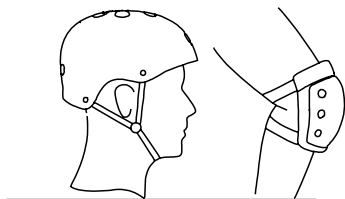

⚠ Pro zvýšení bezpečnosti noste při jízdě přilbu a vhodné chrániče.



⚠ NEJEZDĚTE v dešti.

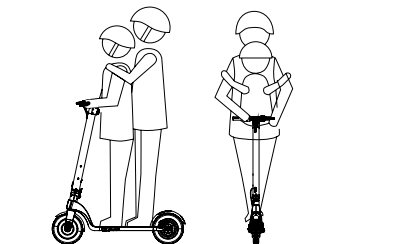

⚠ NEJEZDĚTE s nákladem. Na koloběžce NESMÍ jet dvě či více osob; je určena pouze pro jednu osobu.

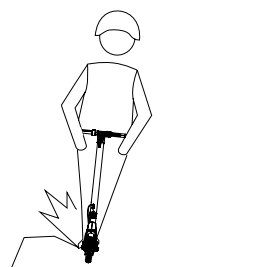

⚠ NEPOUŽÍVEJTE v nebezpečných oblastech, kde může dojít k explozi či vznícení způsobenému hořlavými nebo výbušnými látkami, párou, kapalinou, prachem či vlákny.

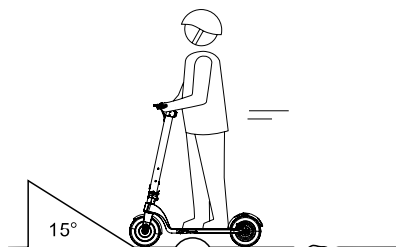

⚠ Dávejte při jízdě pozor na silniční zátarasy, písek, louže, bláto, mokré povrch, led, sníh, sklon vozovky, schody a tmavé oblasti.

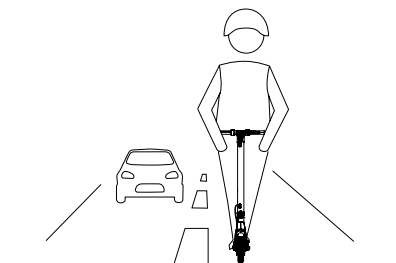

⚠ NEPOUŽÍVEJTE na silnici pro motorová vozidla.

## Ostatní výstrahy

- Pro bezpečnou jízdu si před použitím pozorně přečtete tuto příručku a ujistěte se, že koloběžku umíte řádně ovládat. Seznámení se všemi bezpečnostními výstrahami a tipy v této příručce vám pomůže k lepší kontrole nad koloběžkou.
- Max. nosnost: 100 kg
- Výrobek smí používat pouze osoby od 14 let. Elektrickou koloběžku nesmí používat těhotné ženy.
- Na koloběžce NEJEZDĚTE pod vlivem alkoholu či jiných návykových látek.
- Při jízdě na koloběžce NETELEFONUJTE ani NEPOSLOU-  
CHEJTE hudbu.

### VÝSTRAHA!

NESPRÁVNÉ POUŽÍVÁNÍ KOLOBĚŽKY NEBO NEPŘEČTENÍ TÉTO UŽIVATELSKÉ PŘÍRUČKY MŮŽE VÉST K VÁŽNÉMU ZRANĚNÍ. PRODEJCE NENESE ŽÁDNOU ZODPOVĚDNOST ZA ZRANĚNÍ ZPŮSOBENÁ NESPRÁVNÝM POUŽITÍM A NEDODRŽENÍM TÉTO PŘÍRUČKY.

## Pokyny k akumulátoru

V této kapitole najdete pokyny k nabíjení a údržbě akumulátoru, několik bezpečnostních informací a technické údaje o akumulátoru. Používejte akumulátor v souladu s těmito pokyny, abyste dosáhli jeho dlouhé životnosti a správného výkonu.

### Parametry akumulátoru

Název	Parametr
Typ článku	Li-ion akumulátor
Doba nabíjení	2–3 hodiny
Napětí	36 V
Provozní teplota	0 °C až 35 °C
Teplota při nabíjení	0 °C až 35 °C
Max. nabíjecí napětí	42 V
Doporučená doba skladování (-10 °C až 40 °C)	3 měsíce (plné nabití)
Kapacita akumulátoru	6,4 Ah
Max. nabíjecí proud	2 A

### Bezpečnost akumulátoru

- Akumulátor elektrické koloběžky používejte pouze v souladu s místními právními předpisy. Demontáž a údržbu akumulátoru směřj provádět pouze příslušně kvalifikované osoby.

#### Upozornění:

- Akumulátor dále nepoužívejte, pokud cítíte zápach, nadměrnou teplotu nebo z akumulátoru unikají nebezpečné látky.

- Nedotýkejte se nebezpečných látek unikajících z akumulátoru.
- Nedovolte, aby se akumulátoru dotýkaly děti nebo zvířata.
- Před montáží akumulátoru či jízdou je nutné odpojit nabíječku.

### Během nabíjení je jakákoli manipulace s elektrickým vozidlem velmi nebezpečná.

- Aby elektrická koloběžka fungovala co nejeefektivněji, je nutné ji nabíjet a používat v rámci teplotního rozmezí uvedeného v technických údajích.
- Lithiové akumulátory jsou považovány za nebezpečné zboží a jejich provoz musí povolovat místní právní předpisy.
- Akumulátor obsahuje nebezpečné látky. Akumulátor neotvírejte. Do akumulátoru nic nevráťte.
- Je zakázáno nabíjet nadměrně vybitý lithiový akumulátor. Nadměrně vybitý akumulátor představuje bezpečnostní riziko a je nutné jej předat k likvidaci.

#### Upozornění:

Když vnitřní teplota akumulátoru překročí 45 °C, aktivuje se jeho ochranný systém. Akumulátor nenabíjete při vysoké teplotě (45 °C) ani jej nenabíjete v prostředí s vysokou teplotou (40 °C). K nabíjení elektrické koloběžky používejte pouze originální nabíjecí vybavení.

## 1. postup nabíjení

- Otevřete kryt nabíjecího portu. Ujistěte se, že je nabíjecí port čistý a suchý.
- Zapojte nabíječku do akumulátoru a její druhý konec ke zdroji napájení (100 V až 240 V; 50/60 Hz). Zkontrolujte, zda se rozsvítila kontrolka nabíjení.
- Pokud se kontrolka na nabíječce rozsvítí červeně, nabíjení probíhá normálně. V opačném případě zkontrolujte, zda je připojení v pořádku.
- Když se kontrolka na nabíječce rozsvítí zeleně, akumulátor je nabitý na 99 %. Přerušte nabíjení. Dlouhodobé nadměrné nabíjení má nepříznivý vliv na životnost akumulátoru.

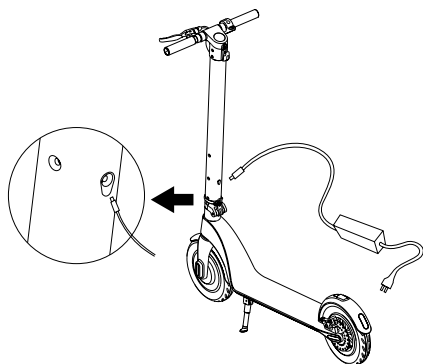

## 2. postup nabíjení

- Vyjměte akumulátor, otevřete silikonový nabíjecí port a zapojte nabíječku do nabíjecího portu.
- Napájecí kabel zapojte do akumulátoru a jeho druhý konec do zásuvky (100 V až 240 V; 50/60 Hz) a zkontrolujte, zda se kontrolka nabíjení rozsvítila.
- Nabíjecí port po skončení nabíjení zakryjte krytkou, která zabrání styku portu s cizími předměty a následnému zkratu.

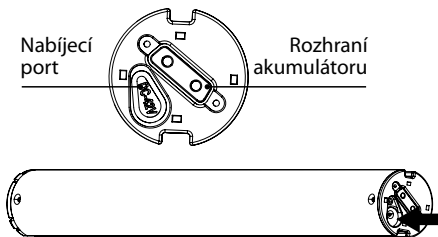

## Nové akumulátory:

V prvních cyklech nabíjení nových akumulátorů může být jejich kapacita nižší, než udávaná hodnota. Příčinou toho je, že chemická kompozice akumulátorů nebyla dosud aktivována. Tento stav je dočasný a narovná se po několika cyklech nabíjení.

## Poznámka k lithium-iontovým (Li-Ion) akumulátorům

- Tento typ akumulátorů netrpí paměťovým efektem, to znamená, že akumulátory je možné nabíjet v jakémkoliv stavu nabití. Pokud vyjmete akumulátory z nabíječky ještě před jejich úplným dobitím, nebude to mít za následek jejich poškození.
- Li-Ion akumulátor je vybaven ochranou proti hloubkovému vybití. V případě poklesu napětí (přetížením nebo vybitím) pod monitorovanou mez elektronika odpojí články. Stroj poté pracuje buď přerušovaně, nebo se zcela zastaví. Je třeba snížit zatížení stroje, nebo akumulátor znovu nabít.

## Přeprava lithium-iontových akumulátorů

Lithium-iontové akumulátory spadají podle zákonných ustanovení pod přepravu nebezpečného nákladu. Přeprava těchto akumulátorů se musí realizovat s dodržováním lokálních, vnitrostátních a mezinárodních předpisů a ustanovení.

- Spotřebitelé mohou tyto akumulátory bez problémů přepravovat po komunikacích.
- Komerční přeprava lithium-iontových akumulátorů prostřednictvím přepravních firem podléhá ustanovením o přepravě nebezpečného nákladu. Přípravu k vyexpedování a samotnou přepravu směřj vykonávat jen příslušně vyškolené osoby. Na celý proces se musí odborně dohlížet.

Při přepravě baterií je třeba dodržovat následující:

- Zajistěte, aby kontakty byly chráněné a izolované, aby se zamezilo zkratům.
- Dávejte pozor na to, aby se větší počet akumulátorů v rámci balení nemohl pohybovat, případně sesunout nebo zbořit.
- Poškozené a vyteklé akumulátory se nesmějí přepravovat.

Ohledně dalších informací se obraťte na vašeho přepravce.

## Ovládání a bezpečnostní pokyny k sestavení

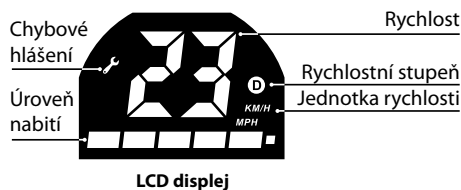
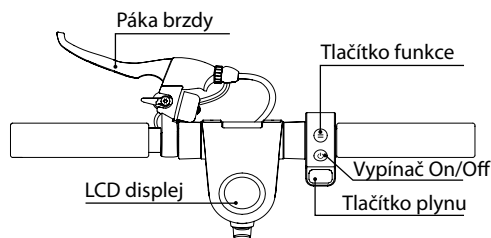

### Pokyny k tlačítkům a funkcím

#### 1. Vypínač

Dlouhým stisknutím tlačítka zapnete/vypnete napájení.

#### 2. Plyn

Stisknutím plynového tlačítka se rozjždíte a zrychlujete.

#### 3. Brzda

Podržení brzdy zastavíte. Mírným sešlápnutím zadního blatníku podpoříte brzdění.

#### 4. Funkčním tlačítkem přepínáte tři následující režimy:

Začátečnický režim: v poli rychlostního stupně se nezobrazuje žádné písmeno

Standardní režim: zobrazí se písmeno D v bílém poli

Sportovní režim: zobrazí se písmeno D v červeném poli

#### 5. Světla

Světla se rozsvítí dvojitým krátkým stisknutím funkčního tlačítka. Stejným způsobem je možné světla zhasnout.

#### 6. Tempomat

Tempomat udržuje zvolenou rychlost. Pro aktivaci tempomatu udržujte konstantní rychlost po dobu 6 sekund. Tempomat se zruší stlačením plynu či brzdy.

**7. V případě, že se rozsvítí kontrolka chybového hlášení, kontaktujte prosím svého prodejce, který zprostředkuje servis.**

### 8. Nastavení funkcí

Pro vstup do menu pro nastavení funkcí stiskněte souběžně tlačítko funkce a tlačítko vypínače a držte stisknuté po dobu 5 sekund.

1. Vyberte funkci kterou chcete přenastavit (P0/P1/P2) pomocí tlačítka funkce.
2. Tlačítkem vypínače vstupte do dané funkce.
3. Konkrétní nastavení funkce (0 nebo 1) volíte pomocí tlačítka funkce.
4. Potvrďte tlačítkem vypínače

**Je možné nastavit níže uvedené funkce:**

#### P0 – nastavení jednotky rychlosti

0 – km/h

1 – míle

#### P1 – nastavení tempomatu

0 – vypnuto

1 – zapnuto

#### P2 – nastavení reakce plynu

0 – zrychlení ihned

1 – zrychlení po dosažení rychlosti min. 4 km/h

#### P3 – nastavení průměru kola

0 – 8,5"

1 – 10"

#### P4 – nastavení maximální rychlosti

20 km/h, 25 km/h, FF – neomezená rychlost

#### P5 – nastavení intenzity motorové brzdy (rekuperace)

0 – nejnižší

1 – nízká

2 – střední

3 – vysoká

**Pokyny k sestavení**

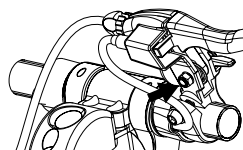
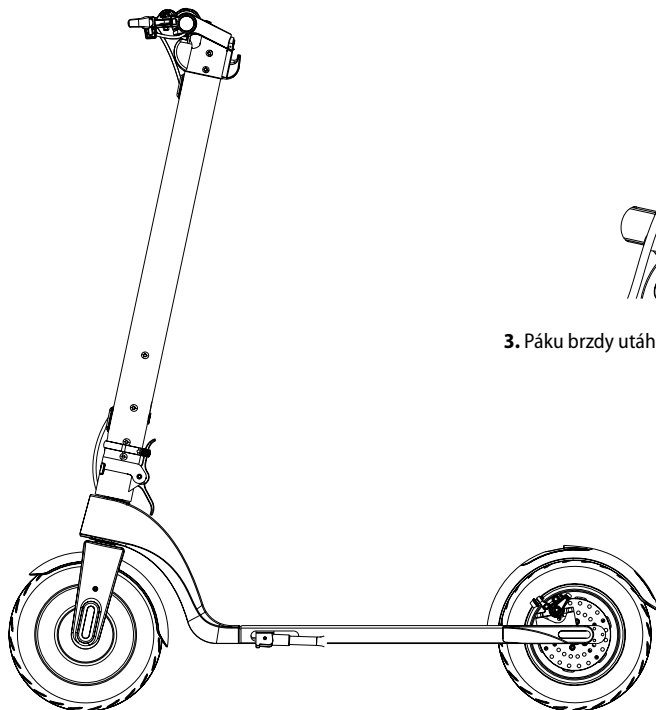

**3. Páku brzdý utáhněte inbusovým klíčem M6.**

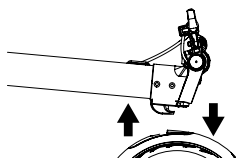

**1. Zdvíhejte sloupek a zároveň držte koloběžku za zadní blatník.**

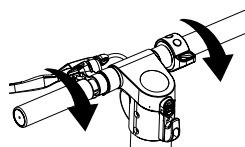

**4. Dotáhněte říditka.**



**2. Postavte sloupek, utáhněte páčku skládání a pomocí kroužku ji zajistěte.**

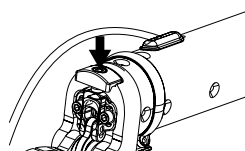

**5. Dotáhněte šroub skládání tak, aby se sloupek nekýval.**



**Ilustrace skládání**

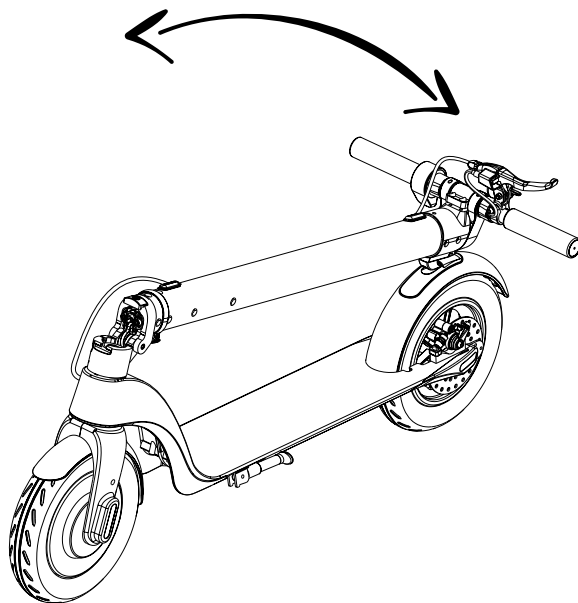

**1.** Povolte pojistný kroužek.

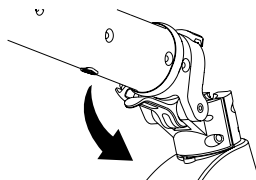

**3.** Sklopte sloupek.

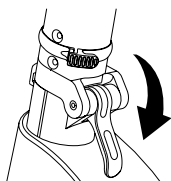

**2.** Povolte páčku skládání.

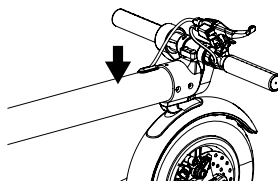

**4.** Háček zarovnejte s otvorem na zadním blatníku a zatlačte dolů.

## Výměna akumulátoru

### Pokyny k demontáži a montáži akumulátoru

#### Demontáž

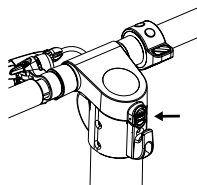

1. Stiskněte zámek a odklopte kryt.

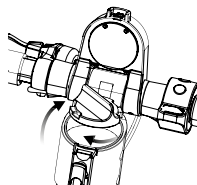

2. Odšroubujte kryt akumulátoru.

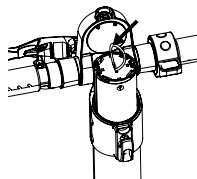

3. Akumulátor vytáhněte přímo vzhůru.

#### Montáž

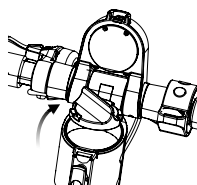

1. Otevřete kryt přístrojové desky a akumulátoru.

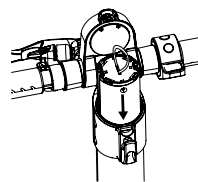
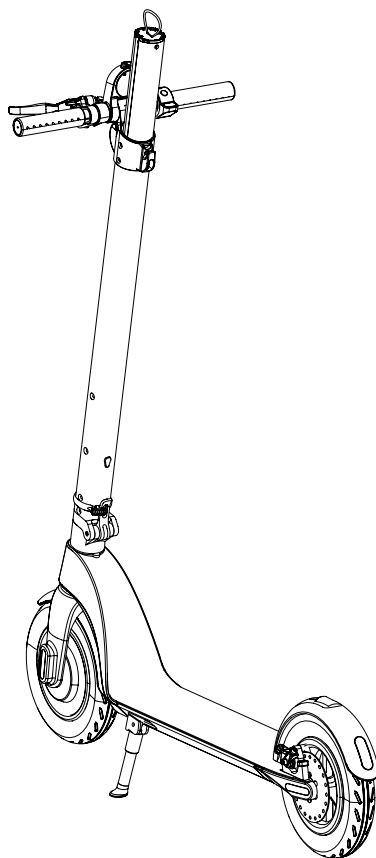

2. Drážku na akumulátoru zarovnejte s drážkou na sloupku a pomalu zasouvejte akumulátor dovnitř (věnujte pozornost směru drážky).

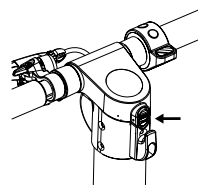

3. Zajistěte kryt akumulátoru.

## Pokyny k jízdě na koloběžce

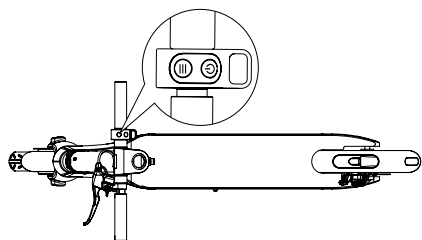

Stiskněte tlačítko NAPÁJENÍ na dobu 2 sekund.



Stoupněte si jednou nohou na koloběžku a druhou nohou se odrazte.



Až dosáhnete dostatečné rychlosti, stoupněte si na koloběžku i druhou nohou.

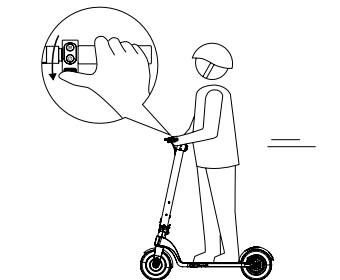

Po rozjezdu mírně stlačte tlačítko PLYN a otáčením řídket zatáčejte.

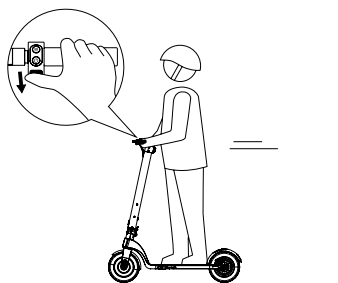

Pro zrychlení stiskněte tlačítko PLYN. Nejezděte příliš rychle.

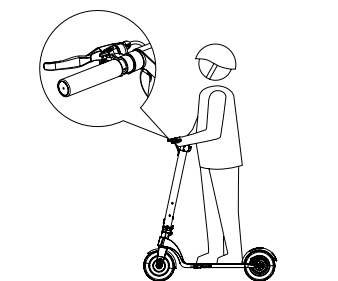

Brzděte stisknutím brzdové páčky a pro rychlejší brzdění mírně zatlačte na zadní blatník.



Když koloběžka zastaví nebo dostatečně zpomalí, můžete z ní sestoupit.

**Údržba****Předpoklady k údržbě:**

- Ujistěte se, že je elektrická koloběžka odpojená od nabíječky a nabíjecího kabelu a že je vypnutá.
- Tělo elektrické koloběžky očistěte měkkým hadříkem. Při údržbě ložisek nepřidávejte mazivo.

**VÝSTRAHA**

**Je zakázáno k čištění elektrické koloběžky používat tryskající vodu či ji ponořovat do vody. Došlo by k trvalému poškození elektronických prvků.**

**Skladování**

- Před uskladněním elektrickou koloběžku nabijte. Zabráníte tak nadměrnému vybití při dlouhodobém uskladnění. Zajistěte nabíjení nejméně jednou za tři měsíce.
- Pokud je teplota skladovacího prostředí nižší než 0 °C, akumulátor nenabíjejte. Pro nabíjení přesuňte do prostoru s pokojovou teplotou.
- Elektrickou koloběžku skladujte na vhodném, suchém místě v interiéru a při vhodné teplotě. Elektrickou koloběžku můžete zakrýt, abyste ji uchránili před prachem.

**VÝSTRAHA**

**Uživatel pro svou vlastní bezpečnost není oprávněn elektrickou koloběžku rozebírat. V opačném případě dojde k automatickému zneplatnění záruky.**

**Skladování**

Zabalенý stroj lze skladovat v suchém skladu bez vytápění, kde teplota neklesne pod -5 °C.

Nezabalенý stroj uchovávejte pouze v suchém skladu, kde teplota neklesne pod +5 °C a kde bude zabráněno náhlým změnám teploty.

**Recyklace**

Koloběžka, příslušenství a obaly by měly být dodány k opětovnému zhodnocení nepoškozující životní prostředí.

**Pouze pro země EU:**

Nevyhazujte elektronářadí do domovního odpadu!

Podle evropské směrnice 2002/96/ES o starých elektrických a elektronických zařízeních a jejím prosazení v národních zákonech musí být neupotřebitelné rozebrané elektronářadí shromážděno k opětovnému zhodnocení nepoškozujícím životní prostředí.

**Záruka**

Pro naše stroje poskytujeme záruku na materiální nebo výrobní vady podle zákonných ustanovení dané země, minimálně však 12 měsíců. Ve státech Evropské unie je záruční doba 24 měsíců při výhradně soukromém používání (prokázáno fakturou nebo dodacím listem).

Škody vyplývající z přirozeného opotřebení, přetěžování, nesprávného zacházení, resp. škody zaviněné uživatelem nebo způsobené použitím v rozporu s návodem k obsluze, nebo škody, které byly při nákupu známy, jsou ze záruky vyloučeny.

Reklamacce mohou být uznány pouze tehdy, pokud bude stroj v nerozebraném stavu zaslán zpět dodavateli nebo autorizovanému servisnímu středisku NAREX. Dobře si uschovejte návod k obsluze, bezpečnostní pokyny, seznam náhradních dílů a doklad o koupi. Jinak platí vždy dané aktuální záruční podmínky výrobce.

**Poznámka**

Na základě neustálého výzkumu a vývoje jsou vyhrazeny změny zde uvedených technických údajů.

**Prohlášení o shodě**

Prohlašujeme, že toto zařízení splňuje požadavky následujících norem a směrnic.

**Bezpečnost:**

EN 60335-1:2012+A11:2014+A13:2017

Směrnice 2006/42/EC

**Elektromagnetická kompatibilita:**

EN 61000-6-3:2007+A1:2011;

EN 61000-6-1:2007

Směrnice 2014/30/EU

**RoHS:**

Směrnice 2011/65/EU

Místo uložení technické dokumentace:

Narex s.r.o., Chelčického 1932, 470 01 Česká Lípa, Česká republika



Narex s.r.o.  
Chelčického 1932  
470 01 Česká Lípa

A handwritten signature in black ink, appearing to be 'Maciej Stajkowski'.

Maciej Stajkowski  
Jednatel společnosti  
01. 08. 2019

## Akumulátorová kolobežka ESN 350

### Pôvodný návod na používanie (SK)

#### Obsah

Technické údaje.....	14
Opis výrobku.....	15
Bezpečnostné informácie.....	15
Ostatné výstrahy.....	17
Pokyny k akumulátoru.....	17
Ovládanie a bezpečnostné pokyny na zostavenie .....	19
Výmena akumulátora.....	22
Pokyny pre jazdu na kolobežke .....	23
Údržba.....	24
Skladovanie.....	24
Recyklácia.....	24
Záruka .....	24
Vyhlasenie o zhode.....	25

#### Technické údaje

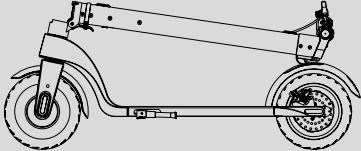
<b>ESN 350</b>	
<b>Elektrická kolobežka</b>	
Rozmery v rozloženom stave	1 056 × 420 × 1 166 mm
Rozmery v zloženom stave	1 056 × 420 × 450 mm
Svetlá výška	120 mm
Hmotnosť	12,5 kg
Napätie akumulátora/kapacita	36 V / 6,4 Ah
Výkon motora	350 W
Dojazd na nabitie	až 25 km
Max. rýchlosť	29 km/h
Max. nosnosť	100 kg
Max. sklon vozovky	15°
Veľkosť kolies (predné i zadné)	8,5"
Teplota skladovania	-10 °C až 35 °C
<b>Nabíjačka</b>	
Vstupné napätie	100 – 240 V AC
Frekvencia	50 – 60 Hz
Výstupné napätie	42 V
Výstupný prúd	2 A

## Opis výrobku

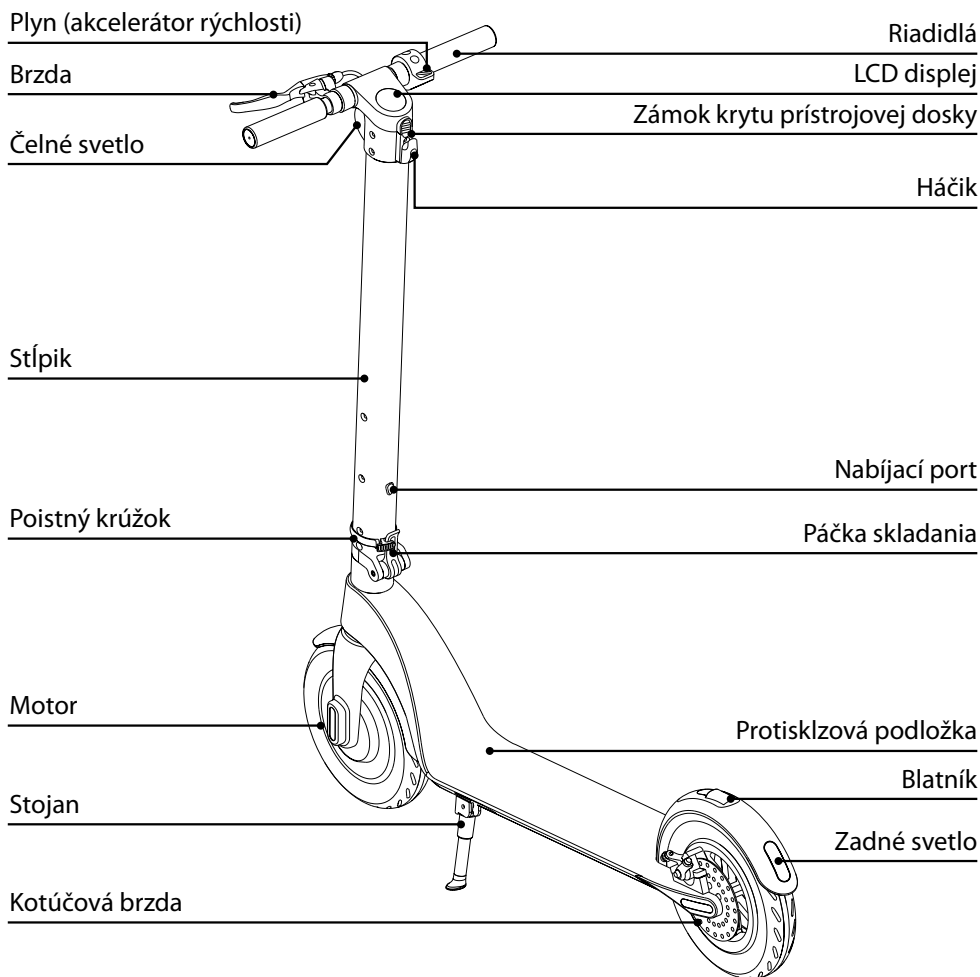

## Bezpečnostné informácie

- Kvôli svojej bezpečnosti sa najskôr oboznámte s pravidlami bezpečnej jazdy, dodržiavajte miestne predpisy. Pred jazdou skontrolujte, či nie sú poškodené pneumatiky alebo uvoľnené niektoré diely.
- Kolobežku používajte tak, aby ste nezranili seba či ďalšie osoby a aby nedošlo k poškodeniu cudzieho majetku.
- Je zakázané vykonávať akékoľvek prestavby elektrickej kolobežky, ktoré by viedli k zmene správania sa kolobež-

ky či poškodeniu jej konštrukcie a následne k vážnemu zraneniu.

**Upozorňujeme, že pri jazde na elektrickej kolobežke môžete stratiť rovnováhu, havarovať či spadnúť. Aby ste predišli zraneniu, mali by ste sa zoznámiť s touto príručkou a udržiavať kolobežku v dobrom stave.**

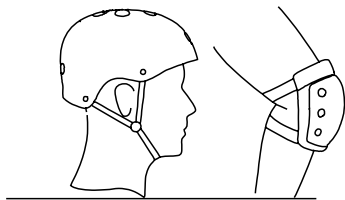

⚠ Na zvýšenie bezpečnosti noste pri jazde prilbu a vhodné chrániče.

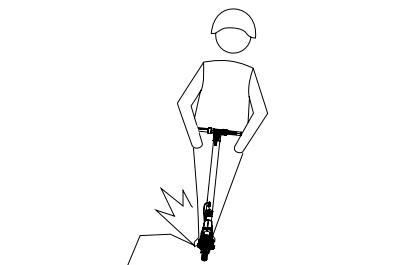

⚠ NEPOUŽÍVAJTE v nebezpečných oblastiach, kde môže dôjsť k výbuchu či vznieteniu spôsobenému horľavými alebo výbušnými látkami, parou, kvapalinou, prachom či vláknamy.



⚠ NEJAZDITE v daždi.



⚠ Pri jazde dávajte pozor na cestné zátarasy, piesok, mláky, blato, mokrý povrch, ľad, sneh, sklon vozovky, schody a tmavé oblasti.

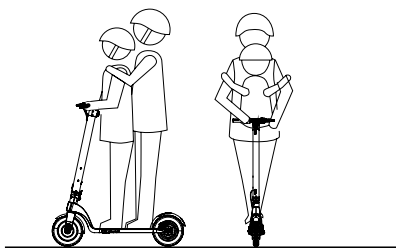

⚠ NEJAZDITE s nákladom. Na kolobežke NESMÚ jazdiť dve či viac osôb; je určená iba pre jednu osobu.

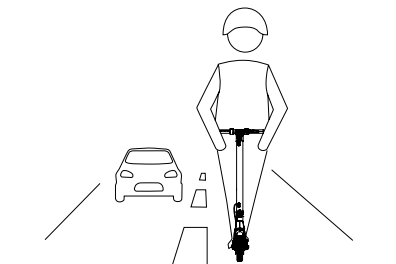

⚠ NEPOUŽÍVAJTE na vozovke pre motorové vozidlá.



## Ostatné výstrahy

- Pre bezpečnú jazdu si pred použitím pozorne prečítajte túto príručku a uistite sa, že kolobežku dokážete riadne ovládať. Oboznámenie so všetkými bezpečnostnými výstrahami a tipmi v tejto príručke vám pomôže mať lepšiu kontrolu nad kolobežkou.
- Max. nosnosť: 100 kg
- Výrobok smú používať iba osoby od 14 rokov. Elektrickú kolobežku nesmú používať tehotné ženy.
- Na kolobežke NEJAZDITE pod vplyvom alkoholu či iných návykových látok.
- Pri jazde na kolobežke NETELEFONUJTE ani NEPOČÚVAJTE hudbu.

### VÝSTRAHA!

NESPRÁVNE POUŽÍVANIE KOLOBEŽKY ALEBO NEPREČÍTANIE TEJTO POUŽÍVATEĽSKEJ PRÍRUČKY MÔŽE VIESŤ K VÁŽNEMU ZRANENIU. PREDAJCA NENESIE ŽIADNU ZODPOVEDNOSŤ ZA ZRANENIA SPÔSOBENÉ NESPRÁVNÝM POUŽITÍM A NEDODRŽANÍM TEJTO PRÍRUČKY.

## Pokyny k akumulátoru

V tejto kapitole nájdete pokyny na nabíjanie a údržbu akumulátora, niekoľko bezpečnostných informácií a technické údaje o akumulátore. Používajte akumulátor v súlade s týmito pokynmi, aby ste dosiahli jeho dlhú životnosť a správny výkon.

### Parametre akumulátora

Názov	Parameter
Typ článku	Li-ion akumulátor
Čas nabíjania	2 – 3 hodiny
Napätie	36 V
Prevádzková teplota	0 °C až 35 °C
Teplota pri nabíjaní	0 °C až 35 °C
Max. nabíjacie napätie	42 V
Odporúčaný čas skladovania (-10 °C až 40 °C)	3 mesiace (úplné nabitie)
Kapacita akumulátora	6,4 Ah
Max. nabíjací prúd	2 A

### Bezpečnosť akumulátora

- Akumulátor elektrickej kolobežky používajte iba v súlade s miestnymi právnymi predpismi. Demontáž a údržbu akumulátora smú vykonávať iba príslušne kvalifikované osoby.

#### Upozornenie:

- Akumulátor ďalej nepoužívajte, pokiaľ cítite zápach, nadmernú teplotu alebo ak z akumulátora unikajú nebezpečné látky.

- Nedotýkajte sa nebezpečných látok unikajúcich z akumulátora.
- Nedovoľte, aby sa akumulátora dotýkali deti alebo zvieratá.
- Pred montážou akumulátora či jazdou je nevyhnutné odpojiť nabíjačku.

### V priebehu nabíjania je akákoľvek manipulácia s elektrickým vozidlom veľmi nebezpečná.

- Aby elektrická kolobežka fungovala čo najefektívnejšie, je nutné ju nabíjať a používať v rámci teplotného rozsahu uvedeného v technických údajoch.
- Lítiové akumulátory sú považované za nebezpečný tovar a ich prevádzkovanie musia povoľovať miestne právne predpisy.
- Akumulátor obsahuje nebezpečné látky. Akumulátor neotvárať. Do akumulátora nič nevkladajte.
- Je zakázané nabíjať nadmerne vybitý lítiový akumulátor. Nadmerne vybitý akumulátor predstavuje bezpečnostné riziko a je nevyhnutné ho odovzdať na likvidáciu.

#### Upozornenie:

Keď vnútorná teplota akumulátora prekročí 45 °C, aktivuje sa jeho ochranný systém. Akumulátor nenabíjajte pri vysokej teplote (45 °C), nenabíjajte ho ani v prostredí s vysokou teplotou (40 °C). Na nabíjanie elektrickej kolobežky používajte iba originálne vybavenie na nabíjanie.

## 1. postup nabíjania

- Otvorte kryt nabíjacieho portu. Uistite sa, že je nabíjací port čistý a suchý.
- Zapojte nabíjačku do akumulátora a jej druhý koniec k zdroju napájania (100 V až 240 V; 50/60 Hz). Skontrolujte, či sa rozsvietila kontrolka nabíjania.
- Ak sa kontrolka na nabíjačke rozsvieti načerveno, prebieha nabíjanie normálne. V opačnom prípade skontrolujte, či je v poriadku pripojenie.
- Ak sa kontrolka na nabíjačke rozsvieti nazeleno, akumulátor je nabitý na 99 %. Prerušte nabíjanie. Dlhodobé nadmerné nabíjanie má nepriaznivý vplyv na životnosť akumulátora.

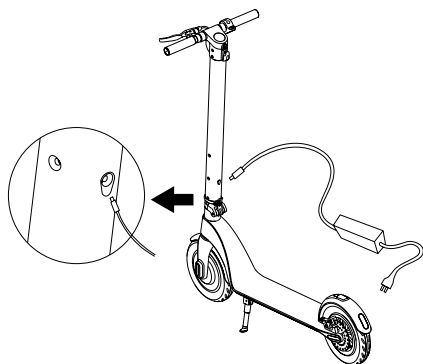

## 2. postup nabíjania

- Vyberte akumulátor, otvorte silikónový nabíjací port a zapojte nabíjačku do nabíjacieho portu.
- Napájací kábel zapojte do akumulátora a jeho druhý koniec do zásuvky (100 V až 240 V; 50/60 Hz) a skontrolujte, či sa rozsvietila kontrolka nabíjania.
- Nabíjací port po skončení nabíjania zakryte krytom, ktorý zabráni styku portu s cudzími predmetmi a následnému skratovaniu.

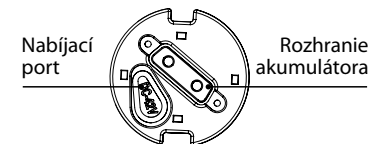

## Nové akumulátory:

Pri prvých cykloch nabíjania nových akumulátorov môže byť ich kapacita nižšia, ako je uvádzaná hodnota. Príčinou toho je to, že chemické zloženie akumulátorov nebolo do teraz aktivované. Tento stav je dočasný a pominie po niekoľkých cykloch nabíjania.

## Poznámka k lítiovo-iónovým (Li-Ion) akumulátorom

- Tento typ akumulátorov netrpí pamäťovým efektom, čo znamená, že akumulátory je možné nabíjať pri akejkoľvek stave nabitia. Ak vyberiete akumulátory z nabíjačky ešte pred ich úplným dobitím, nebude to mať za následok ich poškodenie.
- Li-Ion akumulátor je vybavený ochranou proti hĺbkovému vybitiu. V prípade poklesu napätia (preťažením alebo vybitím) pod monitorovanú hranicu elektronika odpojí články. Stroj potom pracuje buď prerušovane alebo sa úplne zastaví. Treba znížiť zaťaženie stroja alebo akumulátor znovu nabiť.

## Preprava lítiovo-iónových akumulátorov

Lítiovo-iónové akumulátory spadajú podľa zákonných ustanovení pod prepravu nebezpečného nákladu. Preprava týchto akumulátorov sa musí realizovať s dodržaním lokálnych, vnútroštátnych a medzinárodných predpisov a ustanovení.

- Spotrebiteľia môžu tieto akumulátory prepravovať po komunikáciách bez problémov.
- Komerčná preprava lítiovo-iónových akumulátorov prostredníctvom prepravných firiem podlieha ustanoveniam o preprave nebezpečného nákladu. Prípravu na vyexpedovanie a samotnú prepravu smú vykonávať len príslušne vyškolené osoby. Na celý proces sa musí odborne dohliadať.

Pri preprave akumulátorov treba dodržiavať toto:

- Zaisťte, aby boli kontakty chránené a izolované, aby sa zabránilo skratom.
- Dávajte pozor na to, aby sa väčší počet akumulátorov v rámci balenia nemohol pohybovať, prípadne zosunúť alebo spadnúť.
- Poškodené a vytečené akumulátory sa nesmú prepravovať.

Ohľadom ďalších informácií sa obráťte na vášho prepravcu.

## Ovládanie a bezpečnostné pokyny na zostavenie

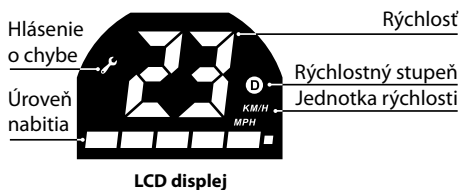
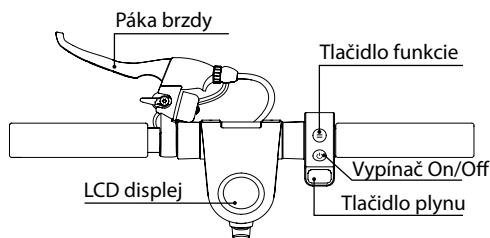

### Pokyny týkajúce sa tlačidiel a funkcií

#### 1. Vypínač

Dlhým stlačením tlačidla zapnete/vypnete napájanie.

#### 2. Plyn

Stlačením tlačidla pre plyn sa rozbiehate a zrýchľujete.

#### 3. Brzda

Podržaním brzdy zastavíte. Miernym zošliapnutím zadného blatníka podporíte brzdenie.

#### 4. Funkčným tlačidlom prepnete nasledujúce tri režimy:

Režim pre začiatočníkov: v poličku pre rýchlostný stupeň sa nezobrazuje žiadne písmeno

Štandardný režim: zobrazí sa písmeno D v bielom poličku

Športový režim: zobrazí sa písmeno D v červenom poličku

#### 5. Svetlá

Svetlá sa rozsvetia dvojitým krátkym stlačením funkčného tlačidla. Rovnakým spôsobom je možné svetlá zhasnúť.

#### 6. Tempomat

Tempomat udržiava zvolenú rýchlosť. Na aktivovanie tempomatu udržiavajte konštantnú rýchlosť počas 6 sekúnd. Tempomat sa vypína stlačením plynu či brzdy.

#### 7. V prípade, že sa rozsvieti kontrolka hlásenia o chybe, prosím kontaktujte svojho predajcu, ktorý sprostredkuje servis.

### 8. Nastavenie funkcií

Na vstup do menu pre nastavenie funkcií stlačte súčasne tlačidlo funkcie a tlačidlo vypínača a držte stlačené počas 5 sekúnd.

1. Vyberte funkciu, ktorú chcete nastavovať (P0/P1/P2) pomocou tlačidla funkcie.
2. Tlačidlom vypínača vstúpte do danej funkcie.
3. Konkrétne nastavenie funkcie (0 alebo 1) zvolíte pomocou tlačidla funkcie.
4. Potvrďte tlačidlom vypínača

#### Nastaviť sa dajú funkcie uvedené dole:

#### P0 – nastavenie jednotky rýchlosti

0 – km/h

1 – míľa

#### P1 – nastavenie tempomatu

0 – vypnuté

1 – zapnuté

#### P2 – nastavenie reakcie plynu

0 – zrýchlenie ihneď

1 – zrýchlenie po dosiahnutí rýchlosti min. 4 km/h

#### P3 – nastavenie priemeru kolesa

0 – 8,5"

1 – 10"

#### P4 – nastavenie maximálnej rýchlosti

20 km/h, 25 km/h, FF – neobmedzená rýchlosť

#### P5 – nastavenie intenzity motorovej brzdy (rekuperácia)

0 – najnižšia

1 – nízka

2 – stredná

3 – vysoká

**Pokyny na zostavenie**

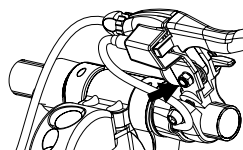
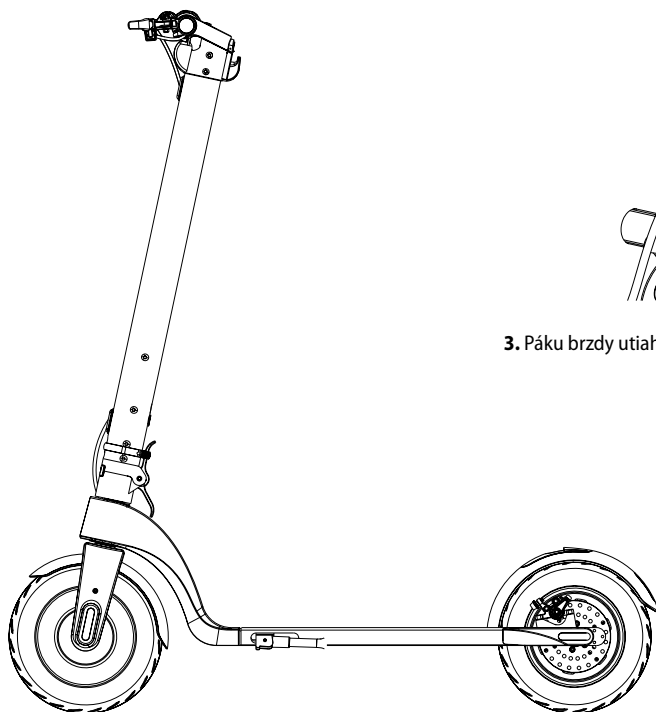

**3. Páku brzdy utiahnite inbusovým kľúčom M6.**

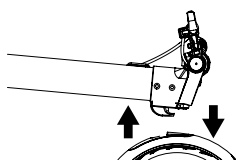

**1. Zdvíhajte stĺpik a zároveň držte kolobežku za zadný blatník.**

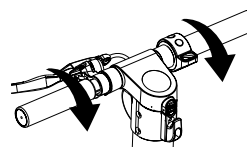

**4. Dotiahnite riadidlá.**



**2. Postavte stĺpik, utiahnite páčku skladania a pomocou krúžka ju zaistite.**

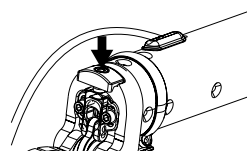

**5. Dotiahnite skrutku skladania tak, aby sa stĺpik nekýval.**

## Ilustrácia skladania

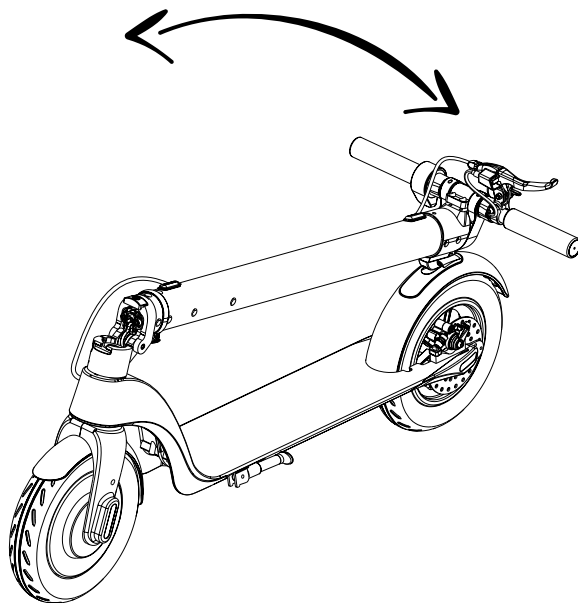

1. Uvoľnite poistný krúžok.

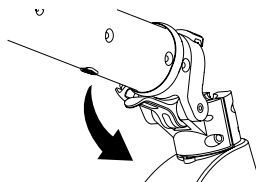

3. Sklopte stĺpik.

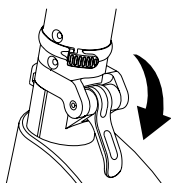

2. Uvoľnite páčku skladania.

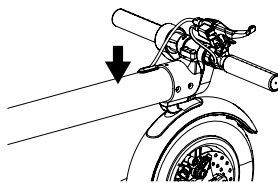

4. Háčik zarovnajete s otvorom na zadnom blatníku a zatlačíte nadol.

## Výmena akumulátora

### Pokyny na demontáž a montáž akumulátora

#### Demontáž

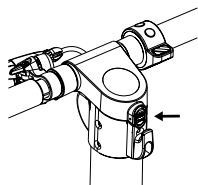

1. Stlačte zámok a odklopte kryt.

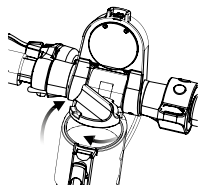

2. Odskrutkujte kryt akumulátora.

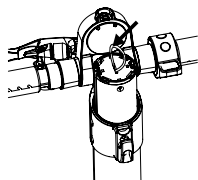

3. Akumulátor vytiahnite priamo nahor.

#### Montáž

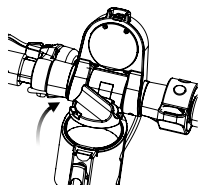

1. Otvorte kryt prístrojovej dosky a akumulátora.

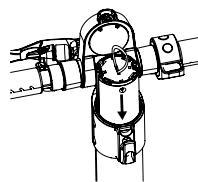
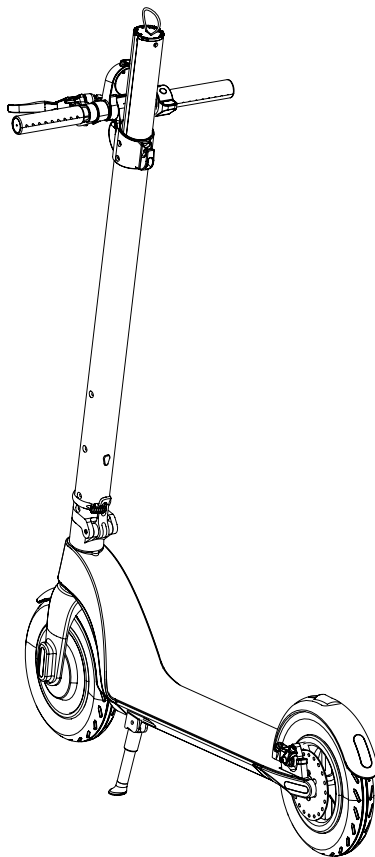

2. Drážku na akumulátore zarovnajete s drážkou na stípike a pomaly zasúvajte akumulátor dovnútra (venújte pozornosť smeru drážky).

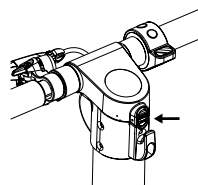

3. Zaisťte kryt akumulátora.

## Pokyny pre jazdu na kolobežke

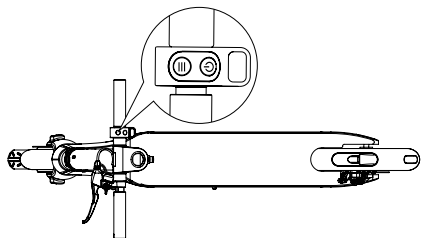

Stlačte tlačidlo NAPÁJANIE na dobu 2 sekúnd.



Postavte sa jednou nohou na kolobežku a druhou nohou sa odrazte.



Keď dosiahnete dostatočnú rýchlosť, postavte sa na kolobežku aj druhou nohou.

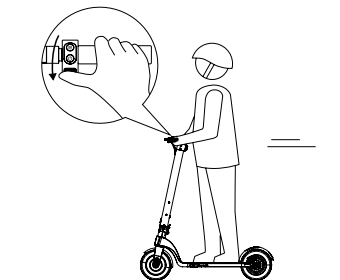

Po rozjazde mierne stlačte tlačidlo PLYN a otáčaním riadidiel zatáčajte.

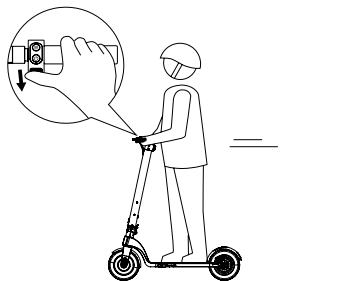

Na zrýchlenie stlačte tlačidlo PLYN. Nejazdite príliš rýchlo.

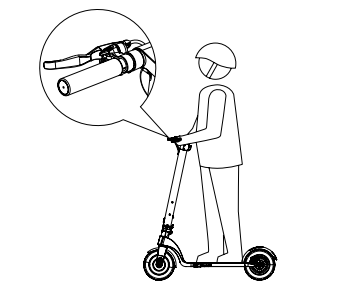

Brzdite stlačením brzdovej páčky a na rýchlejšie brzdenie mierne zatlačte na zadný blatník.

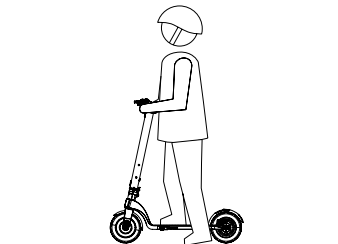

Keď kolobežka zastaví alebo dostatočne spomalí, môžete z nej zosúpiť.

## Údržba

### Predpoklady na údržbu:

- Uistite sa, že elektrická kolobežka je odpojená od nabíjačky a nabíjacieho kábla a že je vypnutá.
- Telo elektrickej kolobežky očistite mäkkou handričkou. Pri údržbe ložísk nepridávajte mazivo.



### VÝSTRAHA

**Na čistenie elektrickej kolobežky je zakázané používať striekajúcu vodu alebo ju ponoriť do vody. Došlo by k trvalému poškodeniu elektronických prvkov.**

### Skladovanie

- Pred uskladnením elektrickú kolobežku nabite. Zabráňte tak nadmernému vybitiu pri dlhodobom uskladnení. Zabezpečte nabíjanie najmenej raz za tri mesiace.
- Ak je teplota prostredia pri skladovaní nižšia ako 0 °C, akumulátor nenabíjajte. Na účely nabíjania vykonajte presun do priestoru s izbovou teplotou.
- Elektrickú kolobežku skladujte na vhodnom, suchom mieste v interiéri a pri vhodnej teplote. Elektrickú kolobežku môžete zakryť, aby ste ju chránili pred prachom.



### VÝSTRAHA

**Používateľ nie je, kvôli svojej vlastnej bezpečnosti, oprávnený rozoberať elektrickú kolobežku. V opačnom prípade dôjde k automatickej strate platnosti záruky.**

## Skladovanie

Zabalený stroj možno skladovať v suchom sklade bez vykurovania, kde teplota neklesne pod -5 °C.

Nezabalený stroj uchovávajúce len v suchom sklade, kde teplota neklesne pod +5 °C a kde bude zabránené náhlym zmenám teploty.

## Recyklácia

Kolobežka, príslušenstvo a obaly by sa mali odovzdať na opätovné zhodnotenie nepoškodzujúce životné prostredie.

### Len pre krajiny EÚ:

Nevyhadzujte elektrické náradie do domového odpadu!

Podľa európskej smernice 2002/96/ES o starých elektrických a elektronických zariadeniach a jej presadenia v národných zákonoch musí byť nevyužiteľné rozobrané elektrické náradie zhromažďované na opätovné zhodnotenie, ktoré nepoškodzuje životné prostredie.

## Záruka

Na naše stroje poskytujeme záruku na materiálové alebo výrobné chyby podľa zákonných ustanovení danej krajiny, minimálne však 12 mesiacov. V štátoch Európskej únie je záručná lehota 24 mesiacov pri výlučne súkromnom používaní (preukázané faktúrou alebo dodacím listom).

Škody vyplývajúce z prirodzeného opotrebovania, preťažovania, nesprávneho zaobchádzania, resp. škody zavinené používateľom alebo spôsobené použitím v rozpore s návodom na obsluhu, alebo škody, ktoré boli pri nákupe známe, sú zo záruky vylúčené.

Reklamácie môžu byť uznané len vtedy, keď bude stroj v nerozobranom stave zaslaný naspäť dodávateľovi alebo autorizovanému servisnému stredisku NAREX. Dobré si uschovajte návod na obsluhu, bezpečnostné pokyny, zoznam náhradných dielov a doklad o kúpe. Inak platia vždy dané aktuálne záručné podmienky výrobcu.

### Poznámka

Na základe neustáleho výskumu a vývoja sú vyhradené zmeny tu uvedených technických údajov.



**Vyhlasenie o zhode**

Vyhlasujeme, že toto zariadenie spĺňa požiadavky nasledujúcich noriem a smerníc.

**Bezpečnosť:**

EN 60335-1:2012+A11:2014+A13:2017

Smernica 2006/42/EC

**Elektromagnetická kompatibilita:**

EN 61000-6-3:2007+A1:2011;

EN 61000-6-1:2007

Smernica 2014/30/EU

**RoHS:**

Smernica 2011/65/EU

Miesto uloženia technickej dokumentácie:

Narex s. r. o., Chelčického 1932, 470 01 Česká Lípa, Česká republika



Narex s.r.o.  
Chelčického 1932  
470 01 Česká Lípa

A handwritten signature in black ink, appearing to read 'Maciej Stajkowski'.

Maciej Stajkowski  
Konateľ spoločnosti  
01. 08. 2019

## Accumulator-powered Scooter ESN 350

### Original operating manual (EN)

### Contents

Technical Information.....	26
Product Description.....	27
Safety Information .....	27
Other Warnings.....	29
Instructions for the Accumulator .....	29
Controls and Safety Instructions for Assembly .....	31
Replacing the Accumulator.....	34
Instructions for Driving the Scooter.....	35
Maintenance .....	36
Storage .....	36
Recycling .....	36
Warranty .....	36
Declaration of Conformity .....	37

### Technical Information

#### ESN 350

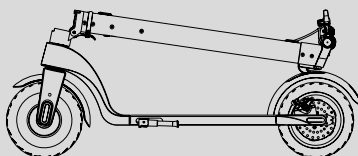

#### Electrical scooter

Dimensions when unfolded	1,056 × 420 × 1,166 mm
Dimensions when folded	1,056 × 420 × 450 mm
Ground clearance	120 mm
Weight	12.5 kg
Accumulator voltage / capacity	36 V / 6.4 Ah
Engine power	350 W
Range per charging	up to 25 km
Max. speed	29 km/h
Max. load-bearing capacity	100 kg
Max. road gradient	15°
Wheel size (front and rear)	8.5"
Storage temperature	-10 °C to 35 °C

#### Charger

Input voltage	100–240 V AC
Frequency	50–60 Hz
Output voltage	42 V
Output current	2 A

## Product Description

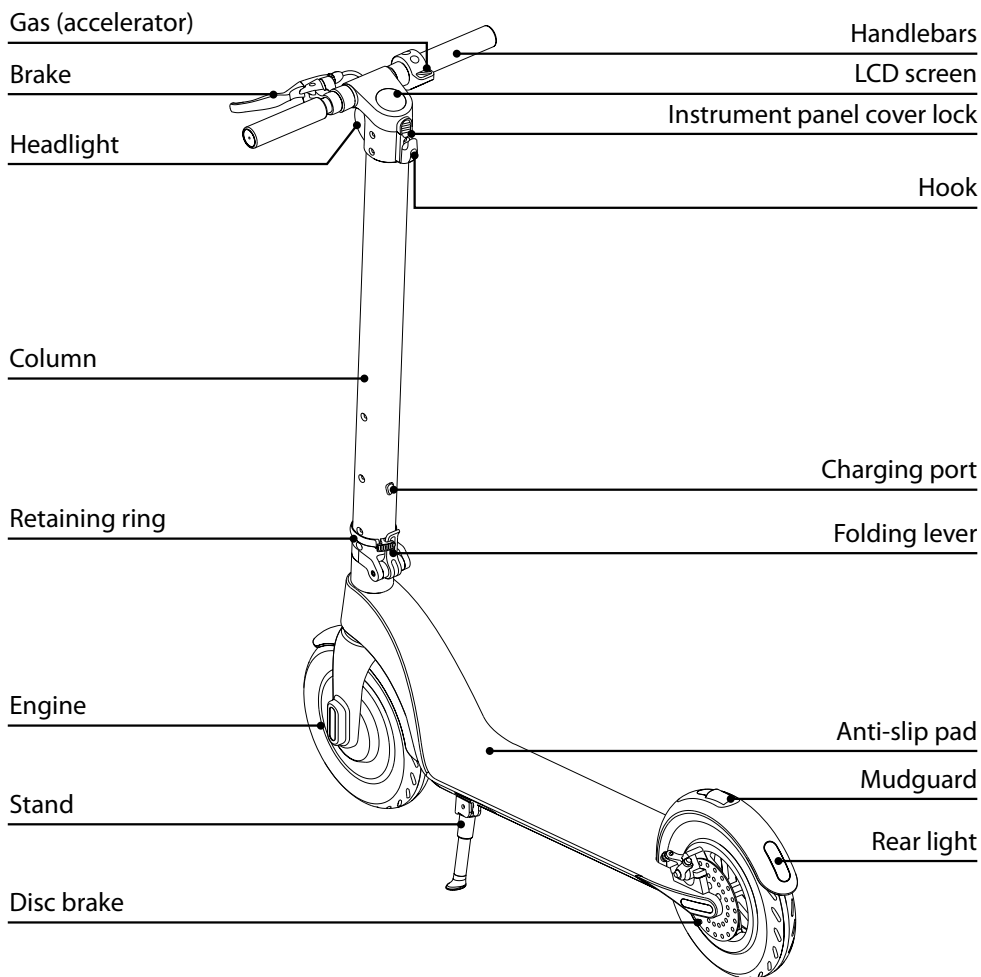

## Safety Information

- For your own safety, acquaint yourself with the rules of safe driving and follow local traffic laws before using the scooter. Check that the tyres are not damaged and that no parts have come loose before driving.
- Use the scooter in such a way as to not injure yourself or other people or damage other people's property.
- It is forbidden to make any modifications to the electrical scooter that would lead to changes in the scooter's

behaviour or damage its construction, and subsequently result in serious injuries.

**Be aware that you may lose balance, crash or fall when driving the scooter. To prevent injuries, you should become familiar with this manual and keep the scooter in good condition.**

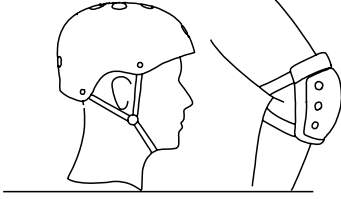

⚠ To improve your safety, wear a helmet and suitable guards or pads when driving.

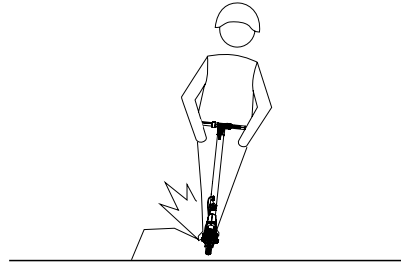

⚠ Do NOT use the scooter in hazardous areas where there is a risk of explosion or fire caused by flammable or explosive substances, vapour, liquids, dust or fibres.



⚠ Do NOT ride the scooter when it rains.



⚠ Watch out for roadblocks, sand, puddles, mud, wet surfaces, ice, snow, road gradient, stairs and dark areas when driving.

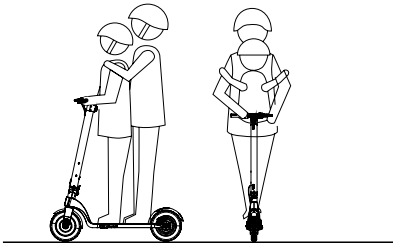

⚠ Do NOT carry loads on the scooter. The scooter CANNOT be ridden by two or more people at once; it is designed for use by a single person only.

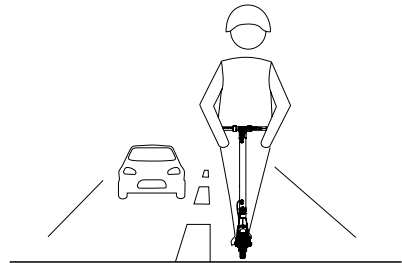

⚠ Do NOT use the scooter on motorways.

## Other Warnings

- In order to drive safely, read this manual thoroughly before using the scooter and make sure you are able to control the scooter properly. Reading all the safety warnings and tips in this manual will help you better control the scooter when driving.
- Max. load-bearing capacity: 100 kg
- The product may only be used by persons older than 14 years of age. The electrical scooter must not be used by pregnant women.
- Do NOT drive the scooter when under the influence of alcohol or other addictive substances.
- Do NOT use the phone or listen to music while driving the scooter.

### WARNING!

INCORRECT USE OF THE SCOOTER AND/OR NOT READING THIS USER MANUAL MAY LEAD TO SERIOUS INJURIES. THE SELLER IS NOT LIABLE FOR INJURIES CAUSED BY INCORRECT USE OR BY NOT FOLLOWING THE INSTRUCTIONS IN THIS MANUAL.

## Instructions for the Accumulator

This chapter contains instructions on how to charge and maintain the accumulator, as well as some safety information and technical information about the accumulator. Use the accumulator in accordance with these instructions so that the accumulator lasts long and performs well.

### Accumulator Parameters

Name	Parameter
Cell type	Li-ion accumulator
Charge time	2–3 hours
Voltage	36 V
Operating temperature	0 °C to 35 °C
Temperature while charging	0 °C to 35 °C
Max. charging voltage	42 V
Recommended max. storage time (at -10 °C to 40 °C)	3 months (fully charged)
Accumulator capacity	6.4 Ah
Max. charging current	2 A

### Accumulator Safety

- Use the electric scooter's accumulator in accordance with local regulations. Removal and maintenance of the accumulator may only be performed by accordingly qualified persons.

### Warning:

- Stop using the accumulator if you find the accumulator smells, heats up or leaks hazardous substances.

- Do not touch hazardous substances leaking from the accumulator.
- Do not allow children or animals to touch the accumulator.
- Before installing the accumulator or driving the scooter, disconnect the charger.

### Handling the electrical vehicle while it is charging is very dangerous.

- In order for the electrical scooter to function as efficiently as possible, it must be charged and used within the temperature range listed in the technical information.
- Lithium accumulators are considered hazardous goods and their operation must be permitted by local regulations.
- The accumulator contains hazardous substances. Do not open the accumulator. Do not put anything inside the accumulator.
- It is forbidden to charge an over-discharged lithium accumulator. Such an accumulator represents a safety risk and must be handed in for disposal.

### Warning:

When the accumulator's interior temperature exceeds 45 °C, its safety system activates. Do not charge the accumulator at high temperature (45 °C) or in environments with high temperatures (40 °C). Only charge the electrical scooter using original charging equipment.

## Charging Procedure No. 1

- Open the cover of the charging port. Check that the charging port is clean and dry.
- Plug the charger into the accumulator and the other end into a power source (100 V to 240 V; 50/60 Hz). Check that the charging indicator is lit up.
- If the indicator on the charger glows red, charging is running as normal. Otherwise, check that the connection is in order.
- When the indicator on the charger turns green, the accumulator is charged to 99 %. Stop the charging process. Long-term excessive charging has negative effects on the service life of the accumulator.

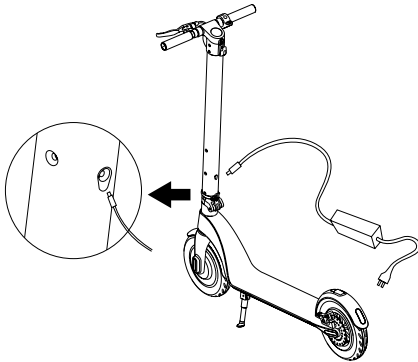

## Charging Procedure No. 2

- Remove the accumulator, open the silicone charging port and plug the charger into the charging port.
- Connect the power cable to the accumulator and plug the other end into a socket (100 V to 240 V; 50/60 Hz) and check that the charging indicator is lit up.
- Once charging is finished, cover up the charging port with the cover that protects the port from contact with other objects and from subsequent short circuits.

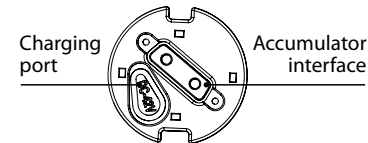

## New accumulators:

Accumulator capacity may be slightly lower than the listed value during the first few charge cycles. The reason is that the chemical composition of the accumulators has not been activated yet. This is a temporary issue and will resolve itself on its own after a few charge cycles.

## Note on Lithium-Ion (Li-Ion) Accumulators

- This type of accumulator does not have a memory effect; in other words, the accumulators can be charged at any state of discharge. Taking these accumulators out of the charger before they are fully charged will not damage them.
- Each Li-Ion accumulator is equipped with deep discharge protection. If the voltage falls (due to overloading or discharge) below the limit, the electronic circuit will disconnect the cells. The machine will then either work intermittently or not at all. You must reduce machine load or recharge the accumulator.

## Transporting Lithium-Ion Accumulators

As per legal regulations, lithium-ion accumulators are considered hazardous cargo. These accumulators must be transported in compliance with local, national, as well as international guidelines and regulations.

- Consumers may transport these accumulators on public roads without issue.
- Commercial transport of lithium-ion accumulators by shipping companies must comply with regulations on transporting hazardous cargo. Only trained personnel may carry out preparations for transport and transport itself. The entire process must be done under expert supervision.

The following rules must be observed during accumulator transport:

- Make sure that contacts are protected and insulated to prevent a short circuit.
- Make sure that a large number of accumulators cannot shift around, fall or collapse when packaged together during transport.
- Damaged and leaking accumulators must not be transported.

Please contact your carrier for additional information.

## Controls and Safety Instructions for Assembly

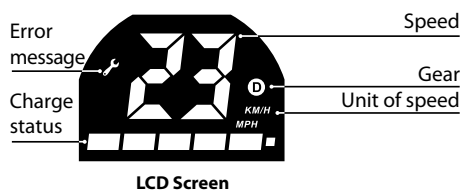
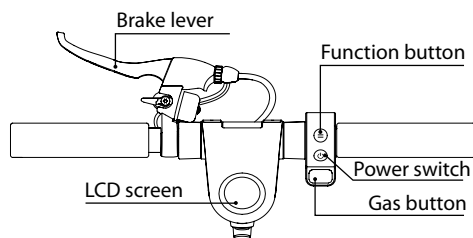

### Instructions to Buttons and Functions

#### 1. Power switch

Holding down on the button turns power on/off.

#### 2. Gas

Pressing the gas button accelerates the scooter.

#### 3. Brake

Holding the brake stops the scooter. Slightly pressing onto the rear mudguard with your foot helps in braking.

#### 4. The function button switches between three modes:

Beginner mode: no letter appears in the gear field

Standard mode: letter D appears in a white field

Sports mode: letter D appears in a red field

#### 5. Lights

The lights are turned on by pressing the function button for a short time twice. Turn off the lights in the same way.

#### 6. Cruise control

Cruise control maintains the chosen speed. To activate cruise control, maintain constant speed for 6 seconds. Cruise control switches off once you press on the gas or brake.

**7. If the error message indicator lights up, contact your retailer to arrange servicing.**

### 8. Setting functions

To enter the function set-up menu, press and hold the function and power switch button simultaneously for 5 seconds.

1. Select the function you wish to adjust (P0/P1/P2) using the function button.
2. Press the power switch button to access the function.
3. Select the function setting (0 or 1) using the function button.
4. Confirm with the power switch button

The following functions can be set:

#### P0 – setting unit of speed

0 – km/h

1 – miles

#### P1 – cruise control setting

0 – off

1 – on

#### P2 – setting gas response

0 – immediate acceleration

1 – acceleration after reaching speed of at least 4 km/h

#### P3 – wheel size setting

0 – 8,5"

1 – 10"

#### P4 – max speed setting

20 km/h, 25 km/h, FF – unlimited speed

#### P5 – motor brake intensity setting (Battery recovery)

0 – lowest

1 – low

2 – medium

3 – high

**Assembly  
Instructions**

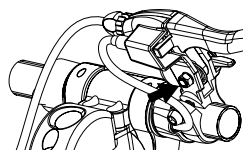
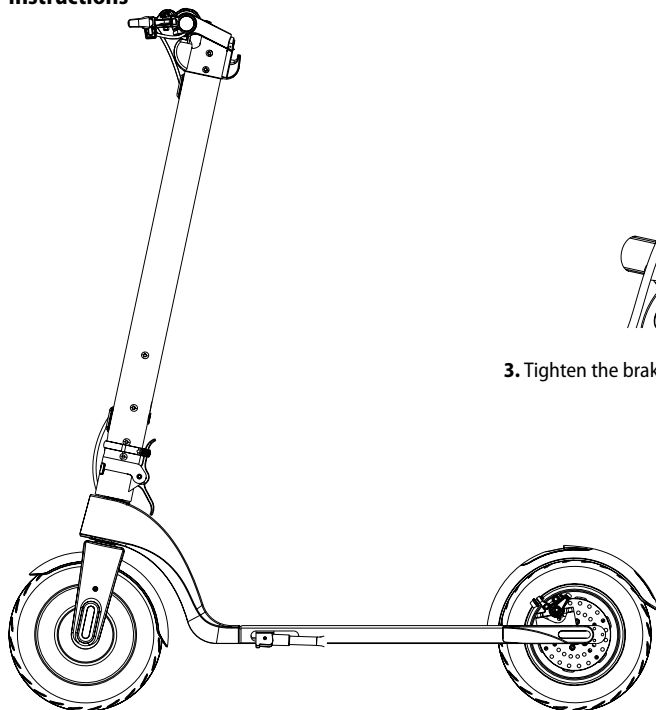

**3.** Tighten the brake lever using an M6 hex key.

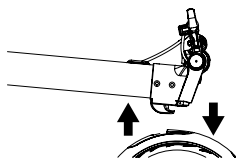

**1.** Lift the column while holding the scooter by the rear mudguard.

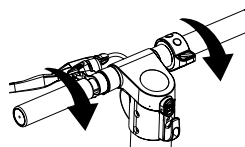

**4.** Tighten the handlebars.



**2.** Erect the column, tighten the folding lever and secure it with the ring.

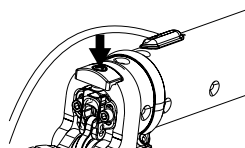

**5.** Tighten the folding screw so that the column does not wobble.

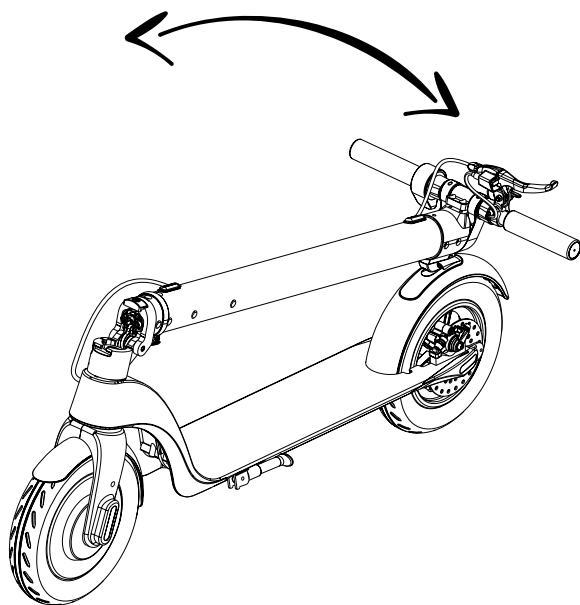

**Folding Illustration**

1. Loosen the retaining ring.

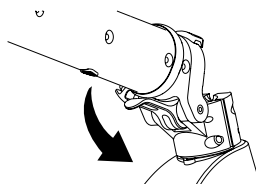

3. Lower the column.

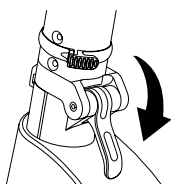

2. Loosen the folding lever.

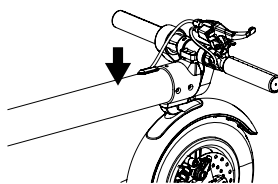

4. Line up the hook with the hole on the rear mudguard and press down.

## Replacing the Accumulator

### Instructions for Removing and Installing the Accumulator

#### Disassembly

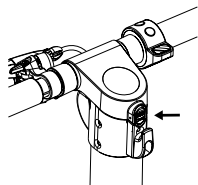

1. Press the lock and open the cover.

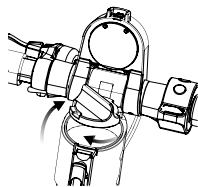

2. Unscrew the cover of the accumulator.

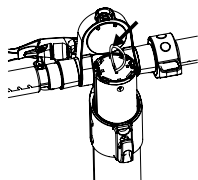

3. Pull the accumulator directly upwards.

#### Assembly

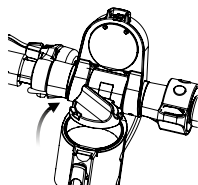

1. Open the cover of the instrument panel and of the accumulator.

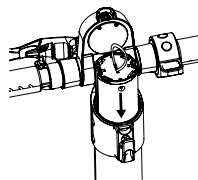
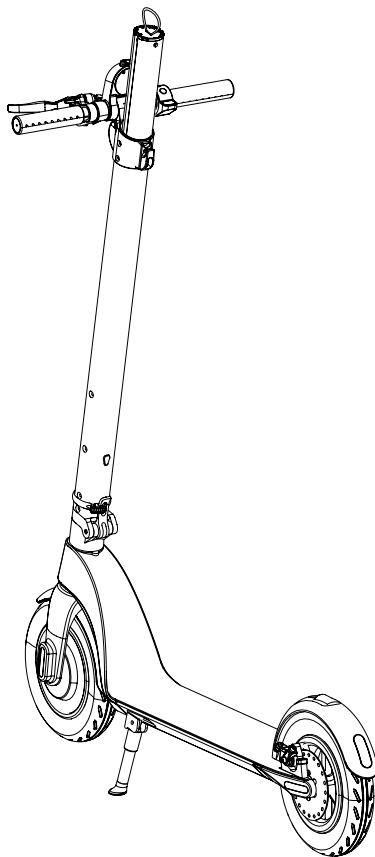

2. Line up the groove on the accumulator with the groove on the column and slowly slide the accumulator inside (pay attention to the direction of the groove).

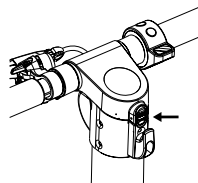

3. Secure the cover of the accumulator.

## Instructions for Driving the Scooter

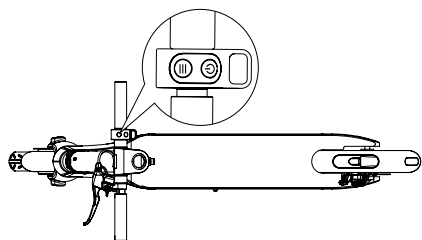

Press and hold the power switch for 2 seconds.



Step with one foot onto the scooter and push off with the other.



Once you reach sufficient speed, step onto the scooter with the other foot as well.

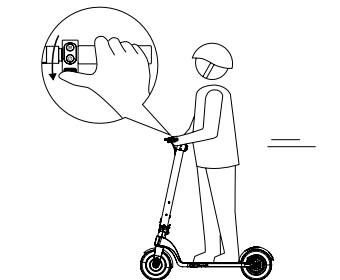

After moving off, lightly press the gas button and steer with the handlebars.

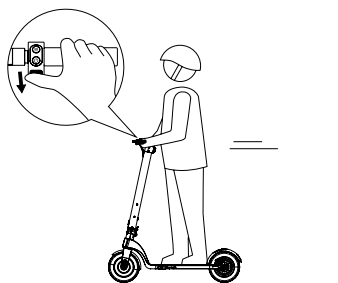

Press the gas button when you want to accelerate. Do not go too fast.

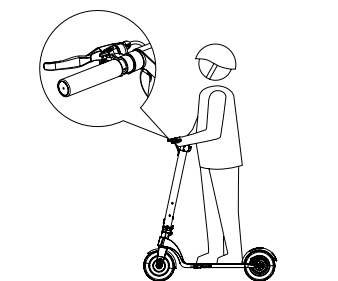

Brake using the brake lever; you can also slightly press down onto the rear mudguard to assist in braking.



Once the scooter stops or sufficiently slows down, you can step off.

## Maintenance

### Prerequisites for maintenance:

- Make sure the electrical scooter is disconnected from the charger and the charging cable, and that it is switched off.
- Clean the body of the electrical scooter with a soft cloth. Do not add lubricant when performing maintenance of bearings.



### WARNING

**It is forbidden to clean the electrical scooter using jets of water or to immerse it in water. Doing so would permanently damage electrical components.**

### Storage

- Recharge the scooter before storing it. Doing so will prevent over-discharging the accumulator during long-term storage. Recharge the scooter at least once every three months.
- Do not recharge the accumulator if the temperature of the storage environment is lower than 0 °C. Move it to a place that is at room temperature to charge it.
- Store the electrical scooter at a suitable, dry, interior location and at suitable temperature. You can cover the scooter up to protect it from dust.



### WARNING

**For their own safety, the user is not allowed to dismantle the electrical scooter. Doing so automatically voids the warranty.**

## Storage

If stored while packaged, the device can be stored in a dry storehouse without heating if temperature inside does not drop below -5 °C.

If stored while unpackaged, the device can only be stored in a dry storehouse where the temperature does not drop below +5 °C and where there are no sudden changes in temperature.

## Recycling

E-Scooter, accessories and packaging should all be handed in for reuse to prevent environmental damage.

### EU countries only:

Do not place electrical tools into household waste!

In accordance with European Directive 2002/96/EC on waste electrical and electronic equipment and the directive's enforcement in national laws, unusable disassembled electrical tools must be collected for reuse/recycling/recovery to prevent environmental damage.

## Warranty

Our devices come with a warranty for material or production defects in accordance with the legal regulations of the given country, for a period no shorter than 12 months. In EU countries, the warranty period is 24 months for exclusively private use (proven by an invoice or bill of delivery).

Damage caused by natural wear and tear, overloading, improper handling, damage caused by the user or by use contrary to the operating manual, or damage known already at the time of purchase is excluded from the warranty.

Complaints can be accepted only if the device is sent back to the supplier or a NAREX authorised service centre in a non-dismantled state. Store and keep the operating manual, safety instructions, list of spare parts and proof of purchase. Otherwise, the manufacturer's current warranty terms always apply.

### Note

Based on constant research and development, the manufacturer reserves the right to change the technical information stated here.

## Declaration of Conformity

We declare that the device meets the requirements of the following standards and directives.

### Safety:

EN 60335-1:2012+A11:2014+A13:2017

Directive 2006/42/EC

### Electromagnetic compatibility:

EN 61000-6-3:2007+A1:2011;

EN 61000-6-1:2007

Directive 2014/30/EU

### RoHS:

Directive 2011/65/EU

The technical documentation is stored at:

Narex s.r.o., Chelčického 1932, 470 01 Česká Lípa, Czech Republic



Narex s.r.o.  
Chelčického 1932  
470 01 Česká Lípa

A handwritten signature in black ink, appearing to read 'Maciej Stajkowski'.

Maciej Stajkowski  
Executive Director  
01. 08. 2019

**E-Scooter ESN 350**  
**Original-Gebrauchsanweisung (DE)**

**Inhaltsverzeichnis**

Technische Daten.....38  
 Produktbeschreibung.....39  
 Sicherheitsinformationen.....39  
 Sonstige Warnungen.....41  
 Hinweise zum Akku .....41  
 Bedienung und Montagesicherheitshinweise.....43  
 Akkuwechsel.....46  
 Hinweise zur Fahrt mit dem E-Scooter .....47  
 Wartung .....48  
 Lagerung.....48  
 Recycling .....48  
 Garantie .....48  
 Konformitätserklärung.....49

**Technische Daten**

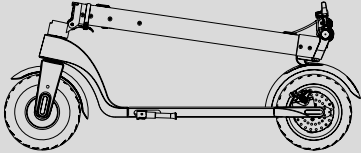
<b>ESN 350</b>	
<b>E-Scooter</b>	
Maße aufgeklappt	1.056 × 420 × 1.166 mm
Maße zusammengeklappt	1.056 × 420 × 450 mm
Lichte Höhe	120 mm
Gewicht	12,5 kg
Akkuspannung / -kapazität	36 V / 6,4 Ah
Motorleistung	350 W
Fahrleistung pro Aufladung	bis zu 25 km
Höchstgeschwindigkeit	29 km/h
Max. Tragfähigkeit	100 kg
Max. Fahrbahnneigung	15°
Reifengröße (Vorder- und Hinterreifen)	8,5"
Lagertemperatur	-10 °C bis 35 °C
<b>Ladegerät</b>	
Eingangsspannung	100–240 V AC
Frequenz	50–60 Hz
Ausgangsspannung	42 V
Ausgangsstrom	2 A

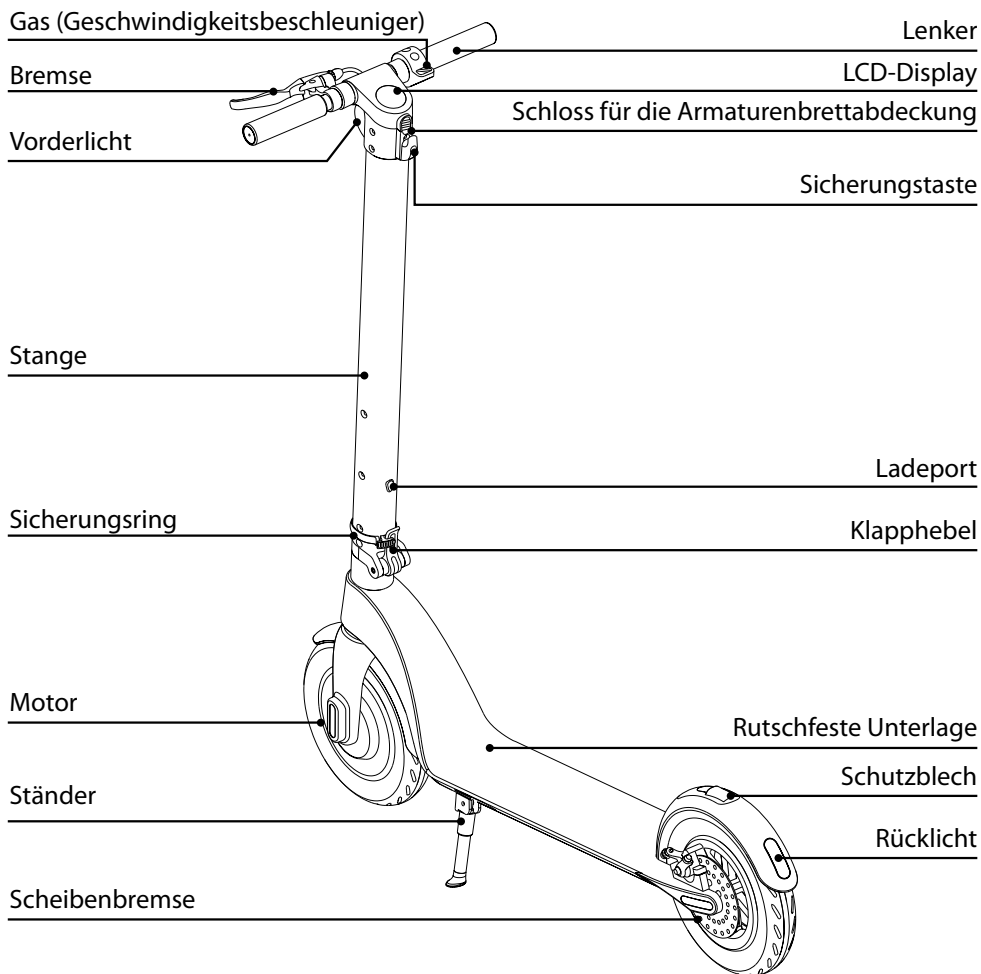
**Produktbeschreibung****Sicherheitsinformationen**

- Machen Sie sich zu Ihrer eigenen Sicherheit zuerst mit den Regeln zum sicheren Fahren vertraut und halten Sie die örtlichen Vorschriften ein. Überprüfen Sie vor der Fahrt, ob die Reifen unbeschädigt und keine Teile locker sind.
- Verwenden Sie den E-Scooter so, dass Sie sich selbst und keine anderen Personen verletzen und dass kein fremdes Eigentum beschädigt wird.

- Es ist untersagt, Umbauten am E-Scooter vorzunehmen, die das Verhalten des E-Scooters ändern bzw. zur Beschädigung der E-Scooter-Konstruktion sowie anschließend zu schweren Verletzungen führen können.

**Wir weisen darauf hin, dass Sie beim Fahren mit dem E-Scooter das Gleichgewicht verlieren, kollidieren oder hinfallen können. Um Verletzungen zu vermeiden, sollten Sie sich mit dieser Gebrauchsanweisung vertraut machen und den E-Scooter in gutem Zustand halten.**

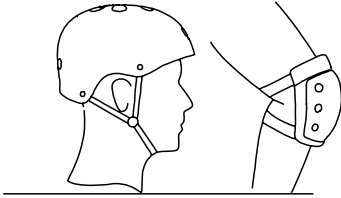

- ⚠ Um die Sicherheit zu erhöhen, tragen Sie beim Fahren einen Helm sowie eine geeignete Schutzausrüstung.



- ⚠ FAHREN SIE NICHT bei Regen.

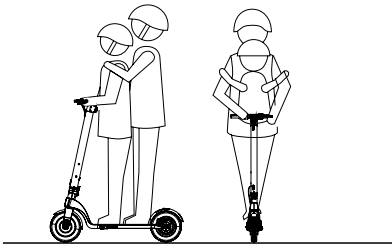

- ⚠ FAHREN SIE NICHT mit Frachtgut. Es dürfen nicht zwei oder mehrere Personen mit einem E-Scooter fahren; der E-Scooter ist nur für eine Person bestimmt.

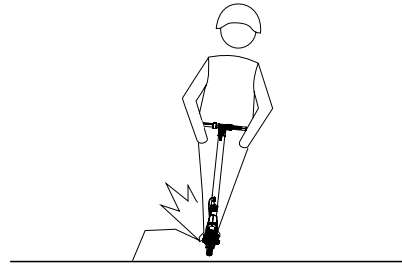

- ⚠ VERWENDEN SIE den E-Scooter NICHT in gefährlichen Bereichen, wo es infolge von brennbaren oder explosiven Stoffen, Dampf, Flüssigkeiten, Staub bzw. Fasern zu Explosionen bzw. Entzündungen kommen kann.

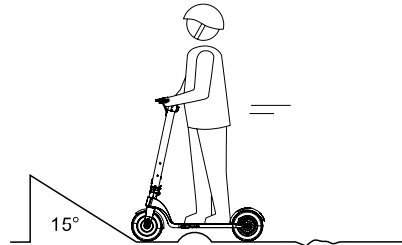

- ⚠ Achten Sie beim Fahren auf Straßensperren, Sand, Pfützen, Matsch, feuchten Belag, Eis, Schnee, Fahrbahnneigungen, Treppen und dunkle Bereiche.

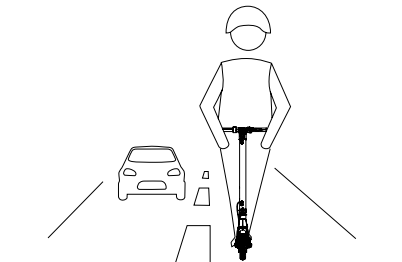

- ⚠ VERWENDEN SIE den E-Scooter NICHT auf für Kraftfahrzeuge bestimmte Straßen.



## Sonstige Warnungen

- Zum sicheren Fahren lesen Sie sich bitte vor Verwendung aufmerksam diese Gebrauchsanweisung durch und vergewissern Sie sich, dass Sie den E-Scooter ordnungsgemäß bedienen können. Sie haben eine bessere Kontrolle über den E-Scooter, wenn Sie sich mit allen Sicherheitswarnungen und Tipps in dieser Gebrauchsanweisung vertraut machen.
- Max. Tragfähigkeit: 100 kg
- Das Produkt darf nur von Personen über 14 Jahre verwendet werden. Schwangere dürfen den E-Scooter nicht verwenden.
- FAHREN SIE NICHT unter Alkoholeinfluss bzw. unter Einfluss von anderen Suchtmitteln mit dem E-Scooter.
- TELEFONIEREN SIE beim Fahren mit dem E-Scooter NICHT und HÖREN SIE KEINE Musik.

### WARNUNG!

DIE UNSACHGEMÄßE VERWENDUNG DES E-SCOOTERS ODER DAS NICHTLESEN DIESER GEBRAUCHSANWEISUNG KANN ZU SCHWEREN VERLETZUNGEN FÜHREN. DER VERKÄUFER ÜBERNIMMT KEINE HAFTUNG FÜR VERLETZUNGEN INFOLGE DER UNSACHGEMÄßEN VERWENDUNG DES E-SCOOTERS UND DER NICHTBEFOLGUNG DIESER GEBRAUCHSANWEISUNG.

## Hinweise zum Akku

In diesem Kapitel finden Sie Hinweise zum Aufladen und zur Wartung des Akkus sowie mehrere Sicherheitsinformationen und technische Daten zum Akku. Damit eine lange Lebensdauer sowie korrekte Leistung des Akkus gegeben ist, verwenden Sie diesen im Einklang mit diesen Hinweisen.

folgen, welche über die entsprechende Qualifikation verfügen.

### Hinweis:

- Verwenden Sie den Akku nicht weiter, wenn Sie einen ungewöhnlichen Geruch wahrnehmen sowie bei erhöhter Temperatur oder wenn gefährliche Stoffe aus dem Akku austreten.
- Berühren Sie die aus dem Akku austretenden gefährlichen Stoffe nicht.
- Verhindern Sie, dass Kinder oder Tiere den Akku berühren.
- Vor der Montage des Akkus bzw. vor der Fahrt ist das Ladegerät zu trennen.

### Während des Ladevorgangs ist jeder Umgang mit dem Elektrofahrzeug sehr gefährlich.

- Damit der E-Scooter höchst effizient funktioniert, ist er im Rahmen des in den technischen Daten genannten Temperaturbereichs aufzuladen und zu verwenden.
- Lithium-Akkus gelten als gefährliche Produkte, deren Betrieb durch die örtlichen Rechtsvorschriften zugelassen sein muss.
- Der Akku enthält gefährliche Stoffe. Öffnen Sie den Akku nicht. Legen Sie nichts in den Akku.
- Es ist untersagt, übermäßig entladene Akkus aufzuladen. Übermäßig entladene Akkus stellen ein Sicherheitsrisiko dar und sind zur Entsorgung abzugeben.

### Hinweis:

Übersteigt die Innentemperatur des Akkus 45 °C, wird dessen Schutzsystem aktiviert. Laden Sie den Akku bei hohen Temperaturen (45 °C) sowie auch in einer Umgebung mit hoher Temperatur (40 °C) nicht auf. Verwenden Sie nur das Original-Ladezubehör zum Aufladen des E-Scooters.

## Akkuparameter

Bezeichnung	Parameter
Elementtyp	Li-Ion-Akku
Ladezeit	2–3 Stunden
Spannung	36 V
Betriebstemperatur	0 °C až 35 °C
Ladetemperatur	0 °C až 35 °C
Max. Ladespannung	42 V
Empfohlene Lagerzeit (-10 °C bis 40 °C)	3 Monate (voll aufgeladen)
Akkukapazität	6,4 Ah
Max. Ladestrom	2 A

## Akku-Sicherheit

- Verwenden Sie den E-Scooter-Akku nur im Einklang mit den örtlichen Rechtsvorschriften. Die Demontage und Wartung des Akkus darf nur durch Personen er-

## 1. Ladeablauf

- Öffnen Sie die Abdeckung des Ladeports. Vergewissern Sie sich, dass der Ladeport sauber und trocken ist.
- Schließen Sie das Ladegerät an den Akku sowie das andere Ende des Ladegeräts an die Stromversorgungsquelle (100 V bis 240 V; 50/60 Hz) an. Überprüfen Sie, ob die Ladekontrolllampe leuchtet.
- Leuchtet die Ladekontrolllampe rot, erfolgt das Aufladen normal. Ist dies nicht der Fall, überprüfen Sie, ob der Anschluss in Ordnung ist.
- Leuchtet die Ladekontrolllampe grün, ist der Akku zu 99 % aufgeladen. Beenden Sie den Ladevorgang. Dauerhaftes übermäßiges Aufladen wirkt sich negativ auf die Lebensdauer des Akkus aus.

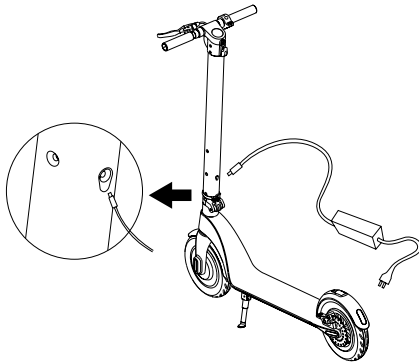

## 2. Ladeablauf

- Nehmen Sie den Akku heraus, öffnen Sie das Silikon-Ladeport und schließen Sie das Ladegerät an den Ladeport an.
- Schließen Sie das Ladekabel an den Akku an und stecken Sie das andere Ladekabelende in eine Steckdose (100 V bis 240 V; 50/60 Hz), und überprüfen Sie, ob die Ladekontrolllampe leuchtet.
- Geben Sie den Ladeport nach Ende des Ladevorgangs in die Schutzhülle. Dadurch wird verhindert, dass der Ladeport mit fremden Gegenständen in Kontakt kommt und einen Kurzschluss verursacht.

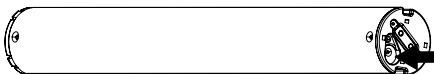
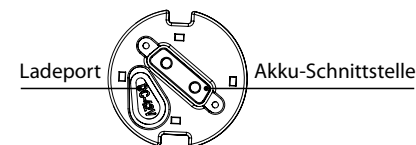

## Neue Akkus:

Während der ersten Ladezyklen neuer Akkus kann deren Leistungsvermögen niedriger sein als der angegebene Wert. Dies ist durch die bislang nicht aktivierte chemische Zusammensetzung der Akkus bedingt. Dieser Zustand ist vorübergehend und kommt nach ein paar Ladezyklen in Ordnung.

## Anmerkung zu Lithium-Ionen-Akkus

- Bei diesem Akku-Typ tritt kein Memory-Effekt auf. Dies bedeutet, dass die Akkus im beliebigen Ladezustand aufgeladen werden können. Wenn Sie die Akkus noch vor ihrer vollständigen Aufladung aus dem Ladegerät nehmen, werden sie nicht beschädigt.
- Der Lithium-Ionen-Akku verfügt über einen Schutz gegen Tiefenentladung. Bei Spannungsabfall (Überlastung oder Entladung) unter die Überwachungsgrenze schaltet die Elektronik die Zellen ab. Das Gerät arbeitet danach entweder mit Unterbrechungen oder schaltet ganz ab. Die Belastung des Geräts muss gesenkt oder der Akku erneut aufgeladen werden.

## Transport von Lithium-Ionen-Akkus

Für Lithium-Ionen-Akkus gelten die gesetzlichen Bestimmungen über den Transport von gefährlichen Ladungen. Der Transport dieser Akkus ist unter der Einhaltung örtlicher, nationaler und internationaler Vorschriften und Bestimmungen durchzuführen.

- Verbraucher dürfen diese Akkus problemlos auf Straßen transportieren.
- Der gewerbliche Transport von Lithium-Ionen-Akkus durch Speditionen unterliegt den Bestimmungen über den Transport von gefährlichen Ladungen. Die Vorbereitungsarbeiten für das Versenden sowie für den Transport selbst dürfen nur durch entsprechend geschulte Personen erfolgen. Der ganze Prozess muss fachlich beaufsichtigt werden.

Beim Transport von Batterien ist Folgendes zu beachten:

- Sorgen Sie dafür, dass die Kontakte gut geschützt und isoliert sind, um einen Kurzschluss zu verhindern.
- Achten Sie darauf, dass sich Akkus innerhalb der Verpackung nicht bewegen bzw. rutschen oder stürzen können.
- Beschädigte und ausgelaufene Akkus dürfen nicht transportiert werden.

Bezüglich weiterer Informationen wenden Sie sich an Ihren Transportunternehmer.

## Bedienung und Montagesicherheitshinweise

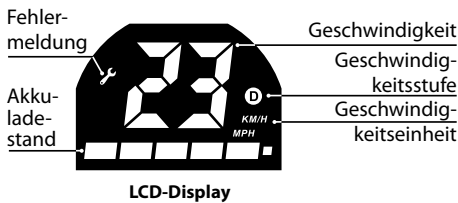
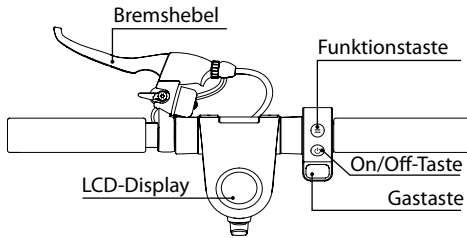

### Hinweise zu den Tasten und Funktionen

#### 1. Ein-/Austaste

Durch langes Betätigen der Taste wird die Stromversorgung ein-/ausgeschaltet.

#### 2. Gas

Das Starten und Beschleunigen erfolgt durch Betätigen der Gastaste.

#### 3. Bremse

Das Stoppen erfolgt, indem Sie diese Taste gedrückt halten. Das leichte Durchtreten des hinteren Schutzblechs unterstützt den Bremsvorgang.

#### 4. Mit der Funktionstaste kann in folgende drei Modi umgeschaltet werden:

Startmodus: im Feld Geschwindigkeitsstufe wird kein Buchstabe angezeigt

Standardmodus: im weißen Feld wird der Buchstabe D angezeigt

Sportmodus: im roten Feld wird der Buchstabe D angezeigt

#### 5. Licht

Das Licht wird eingeschaltet, indem die Funktionstaste zweimal kurz betätigt wird. Auf die gleiche Weise wird das Licht wieder ausgeschaltet.

#### 6. Tempomat

Durch den Tempomat wird die gewählte Geschwindigkeit gehalten. Zur Aktivierung des Tempomats ist die konstante Geschwindigkeit 6 Sekunden lang zu halten. Durch

Betätigen der Gas- oder Bremstaste wird der Tempomat ausgeschaltet.

**7. Wenn die Fehlerkontrolllampe leuchtet, wenden Sie sich bitte an Ihren Verkäufer, der den Service organisiert.**

#### 8. Funktionseinstellungen

Um in das Menü mit den Funktionseinstellungen zu gelangen, sind die Funktions- und Ein-/Austaste 5 Sekunden lang gedrückt zu halten.

1. Wählen Sie die Funktion aus, welche Sie mit der Funktionstaste ändern möchten (P0/P1/P2).
2. Über die Ein-/Austaste gelangen Sie zur betreffenden Funktion.
3. Die konkrete Funktionseinstellung (0 oder 1) wählen Sie mit der Funktionstaste aus.
4. Bestätigen Sie mit der Ein-/Austaste

**Nachfolgend genannte Funktionen können eingestellt werden:**

#### P0 – Einstellung der Geschwindigkeitseinheit

- 0 – km/h
- 1 – Meilen

#### P1 – Einstellung des Tempomats

- 0 – aus
- 1 – ein

#### P2 – Einstellung der Gasreaktion

- 0 – Sofortbeschleunigung
- 1 – Beschleunigung, wenn eine Geschwindigkeit von mindestens 4 km/h erreicht wurde

#### P3 – Einstellung des Reifendurchmessers

- 0 – 8,5"
- 1 – 10"

#### P4 – Einstellung der Höchstgeschwindigkeit

- 20 km/h, 25 km/h, FF – unbegrenzte Geschwindigkeit

#### P5 – Einstellung der Motorbremsenintensität (Rekuperation)

- 0 – am niedrigsten
- 1 – niedrig
- 2 – mittel
- 3 – hoch

**Montagehinweise**

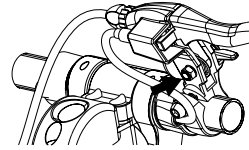
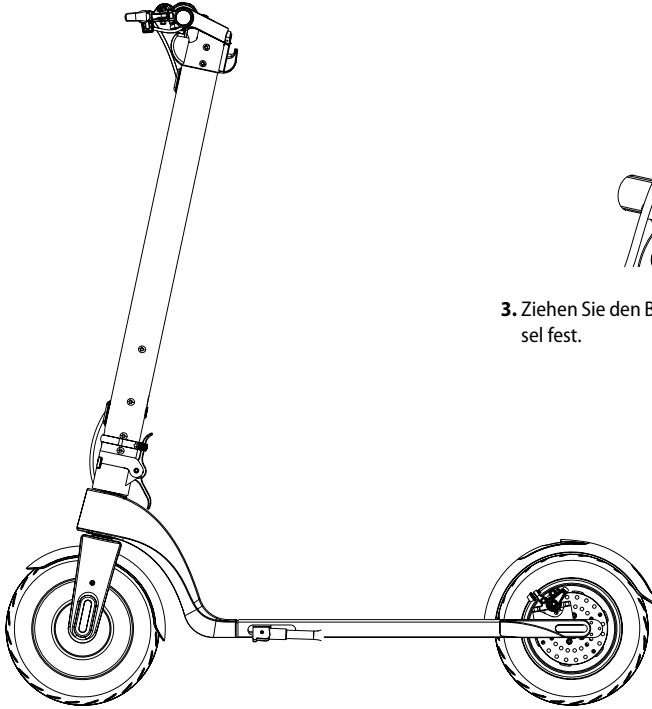

**3.** Ziehen Sie den Bremshebel mit einem M-6-Inbusschlüssel fest.

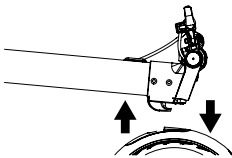

**1.** Heben Sie die Stange hoch und halten Sie den E-Scooter gleichzeitig am hinteren Schutzblech fest.

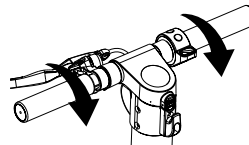

**4.** Ziehen Sie den Lenker fest.



**2.** Stellen Sie die Stange ein, ziehen Sie den Klapphebel fest und sichern Sie diesen mit einem Ring.

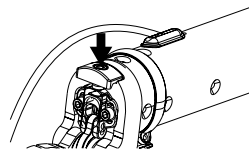

**5.** Ziehen Sie die Klappschraube fest, sodass sich die Stange nicht bewegt.

**Zusammenklappen des E-Scooters – Illustration**

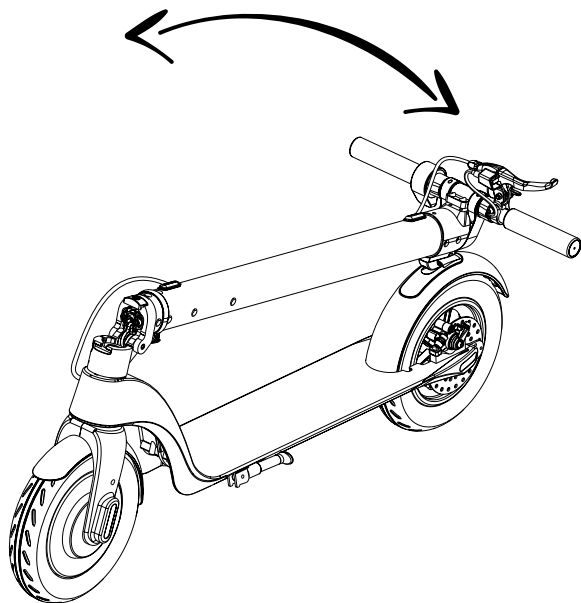

**1.** Lösen Sie den Sicherungsring.

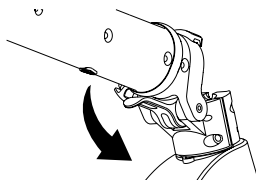

**3.** Klappen Sie die Stange um.

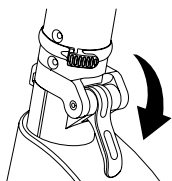

**2.** Lösen Sie den Klapphebel.

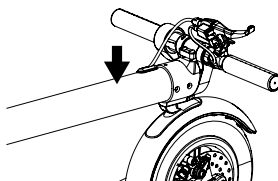

**4.** Befestigen Sie den Haken mit der Öffnung am hinteren Schutzblech und drücken Sie ihn nach unten.

## Akkuwechsel

### Hinweise zur Akkudemontage und -montage

#### Demontage

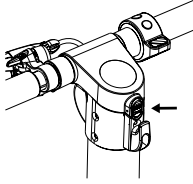

1. Betätigen Sie das Schoss und klappen Sie den Akkudeckel auf.

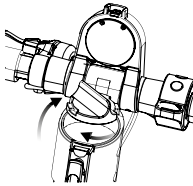

2. Schrauben Sie den Akkudeckel ab.

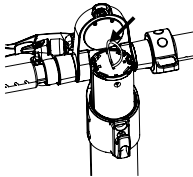

3. Nehmen Sie den Akku nach oben heraus.

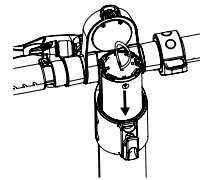

#### Montage

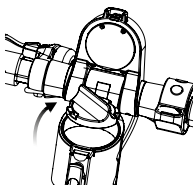

1. Öffnen Sie den Gerätebrett- und Akkudeckel.

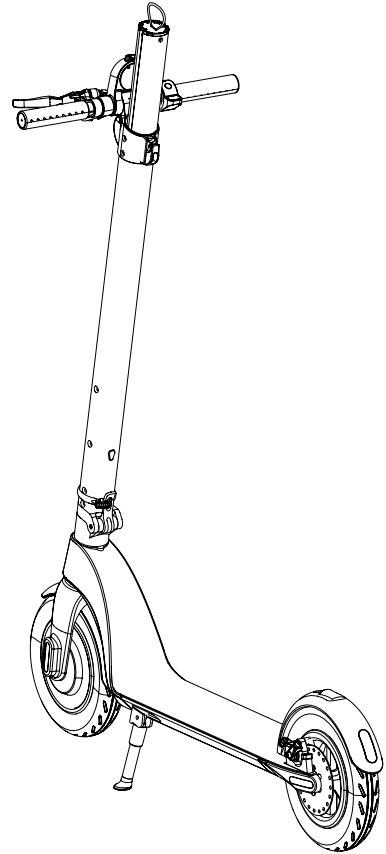

2. Gleichen Sie die Akkunut und die Nut am Stab aneinander an und schieben Sie den Akku langsam hinein (achten Sie auf die Nutrichtung).

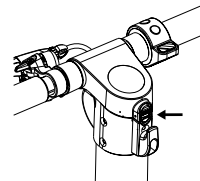

3. Sichern Sie den Akkudeckel

## Hinweise zur Fahrt mit dem E-Scooter

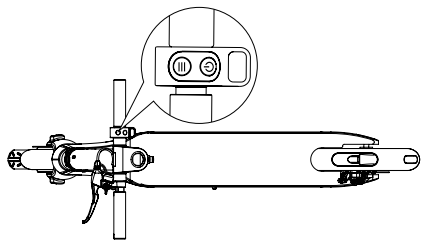

Halten Sie die STROMVERSORGUNGSTASTE für 2 Sekunden gedrückt.

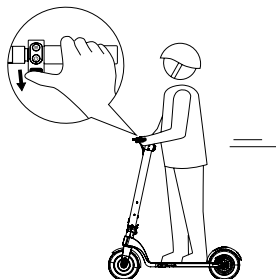

Zum Beschleunigen betätigen Sie die GAS-Taste. Fahren Sie nicht zu schnell.



Stellen Sie sich mit einem Bein auf den E-Scooter und stoßen Sie sich mit dem anderen Bein ab.

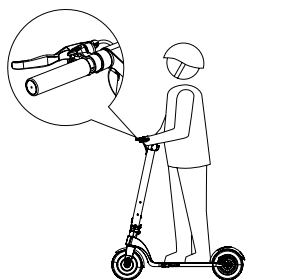

Das Bremsen erfolgt durch Betätigen des Bremshebels. Zum schnelleren Bremsen ist leicht auf das hintere Schutzblech zu drücken.



Wenn Sie eine ausreichende Geschwindigkeit erreicht haben, stellen Sie auch das andere Bein auf den E-Scooter.



Nachdem der E-Scooter zum Stehen gekommen ist oder die Geschwindigkeit ausreichend reduziert wurde, können Sie von diesem absteigen.

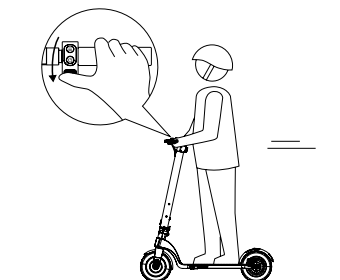

Nach dem Start betätigen Sie leicht die GAS-Taste. Das Lenken erfolgt durch Drehen des Lenkers.

## Wartung

### Wartungsvoraussetzungen:

- Vergewissern Sie sich, dass der E-Scooter vom Ladegerät und Ladekabel getrennt sowie ausgeschaltet ist.
- Reinigen Sie den E-Scooter mit einem weichen Lappen. Verwenden Sie bei der Wartung der Lager kein Öl.



### WARNUNG

**Es ist untersagt, den E-Scooter mit Strahlwasser zu reinigen oder in Wasser zu tauchen. Dadurch würden die elektronischen Elemente dauerhaft beschädigt werden.**

### Lagerung

- Laden Sie den E-Scooter auf, bevor Sie ihn einlagern. Auf diese Weise verhindern Sie, dass sich der Akku bei längerer Lagerung übermäßig entlädt. Laden Sie den Akku mindestens einmal alle drei Monate auf.
- Bei einer Lagertemperatur unter 0 °C laden Sie den Akku nicht auf. Zum Aufladen bringen Sie den E-Scooter in einen Raum mit Zimmertemperatur.
- Lagern Sie den E-Scooter innen an einem geeigneten, trockenen Ort sowie bei geeigneter Temperatur. Um den E-Scooter vor Staub zu schützen, können Sie ihn abdecken.



### WARNUNG

**Zur eigenen Sicherheit ist der Benutzer nicht befugt, den E-Scooter zu zerlegen. Andernfalls erlischt die Garantie automatisch.**

## Lagerung

Das verpackte Gerät kann in einem Trockenlager ohne Heizung gelagert werden, wo die Temperatur nicht unter -5 °C fällt.

Lagern Sie das unverpackte Gerät nur in einem Trockenlager, wo die Temperatur nicht unter +5 °C fällt und wo plötzliche Temperaturänderungen vermieden werden.

## Recycling

E-Scooter, Zubehör und Verpackungen sollten zur umweltschonenden Wiederverwertung gebracht werden.

### Nur für EU-Länder:

Elektrowerkzeug gehört nicht in den Hausmüll!

Entsprechend der europäischen Richtlinie 2002/96/EG über Elektro- und Elektronik-Altgeräte und deren Umsetzung in nationalen Gesetzen muss unbrauchbares demontiertes Elektrowerkzeug zur umweltschonenden Wiederverwertung gesammelt werden.

## Garantie

Für unsere Geräte gewähren wir eine Garantie für Material- oder Fabrikationsfehler nach den gesetzlichen Bestimmungen des betreffenden Landes, mindestens jedoch 12 Monate. In den Staaten der Europäischen Union beträgt die Garantiezeit 24 Monate bei ausschließlicher Privatbenutzung (durch Rechnung oder Lieferschein nachgewiesen).

Auf natürlichen Verschleiß, Überlastung oder unsachgemäßen Umgang zurückzuführende bzw. durch Benutzer oder Verwendung entgegen der Bedienungsanleitung verursachte oder zur Zeit des Kaufs bekannte Schäden sind aus der Garantie ausgeschlossen.

Reklamationen können nur angenommen werden, wenn das Gerät dem Vertreiber oder dem autorisierten Narex-Kundendienst in nicht demontiertem Zustand zurückgesendet wird. Bewahren Sie Bedienungsanleitung, Sicherheitshinweise, Ersatzteilliste sowie Einkaufsbescheinigung sorgfältig auf. Ansonsten gelten immer die aktuellen Garantiebedingungen des Herstellers.

### Bemerkung

Änderungen der hier angeführten technischen Angaben aufgrund der ständigen Forschung und Weiterentwicklung vorbehalten.



## Konformitätserklärung

Wir erklären, dass diese Anlage die Anforderungen folgender Normen und Richtlinien erfüllt.

### Sicherheit

EN 60335-1:2012+A11:2014+A13:2017

Richtlinie 2006/42/EC

### Elektromagnetische Verträglichkeit

EN 61000-6-3:2007+A1:2011;

EN 61000-6-1:2007

Richtlinie 2014/30/EU

### RoHS

Richtlinie 2011/65/EU

Er Aufbewahrungsort der technischen Dokumentation:

Narex s.r.o., Chelčického 1932, 470 01 Česká Lípa,

Tschechische Republik



Narex s.r.o.  
Chelčického 1932  
470 01 Česká Lípa

A handwritten signature in black ink, appearing to read 'Maciej Stajkowski'.

Maciej Stajkowski  
Geschäftsführer der  
Gesellschaft  
1. 5. 2020

## Patinete a batería ESN 350

### Manual de uso original (ES)

#### Tabla de materias

<i>Datos técnicos</i> .....	50
<i>Descripción del producto</i> .....	51
<i>Información de seguridad</i> .....	51
<i>Otras advertencias</i> .....	53
<i>Instrucciones de la batería</i> .....	53
<i>Controles e instrucciones de seguridad para la instalación</i> .....	55
<i>Cambio de la batería</i> .....	58
<i>Instrucciones de conducción del patinet</i> .....	59
<i>Mantenimiento</i> .....	60
<i>Almacenamiento</i> .....	60
<i>Reciclaje</i> .....	60
<i>Garantía</i> .....	60
<i>Declaración de conformidad</i> .....	61

#### Datos técnicos

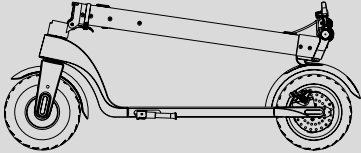
<b>ESN 350</b>	
<b>Patinete a batería</b>	
Dimensiones con el aparato desplegado	1 056 × 420 × 1 166 mm
Dimensiones con el aparato plegado	1 056 × 420 × 450 mm
Altura libre	120 mm
Peso	12,5 kg
Tensión de la batería / Capacidad	36 V / 6,4 Ah
Potencia del motor	350 W
Alcance de una carga	hasta 25 km
Velocidad máxima	29 km/h
Capacidad de carga máxima	100 kg
Pendiente máxima de la carretera	15°
Tamaño de las ruedas (delantera y trasera)	8,5"
Temperatura de almacenamiento	-10 °C a 35 °C
<b>Cargador</b>	
Tensión de entrada	100–240 V AC
Frecuencia	50–60 Hz
Tensión de salida	42 V
Corriente de salida	2 A

## Descripción del producto

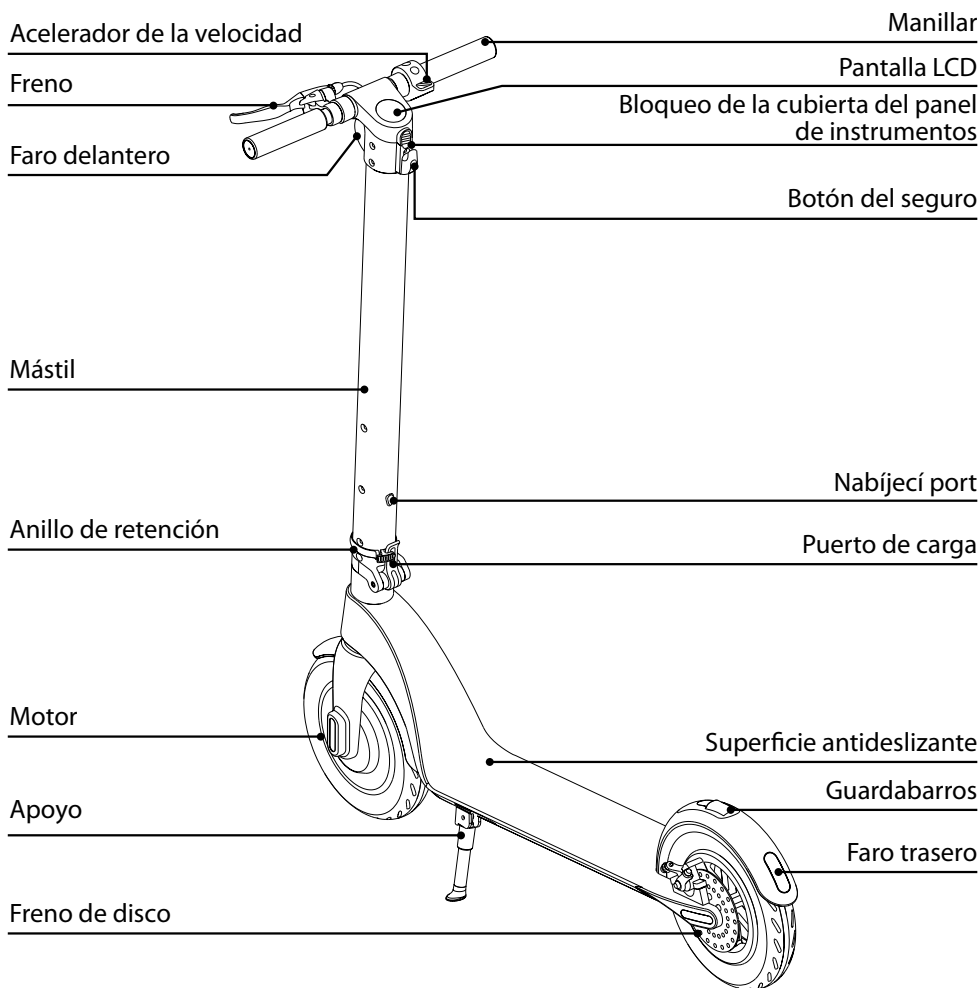

## Información de seguridad

- Por motivos de seguridad, le recomendamos que lea las indicaciones para un manejo seguro y respete siempre los reglamentos locales. Antes de iniciar la marcha, compruebe que las ruedas no estén dañadas y que no haya piezas sueltas.
- Utilice el patinete de un modo seguro para evitar lesionarse a sí mismo o a terceros, así como dañar bienes ajenos.

- Se prohíbe cualquier modificación del patinete eléctrico que pueda ocasionar cambios en su comportamiento o daños sobre su estructura que puedan derivar en lesiones graves.

**Tenga en cuenta que, durante la conducción del patinete eléctrico, puede perder el equilibrio, chocar o caer. Para evitar lesiones, debe familiarizarse con este manual y mantener el patinete en buen estado.**

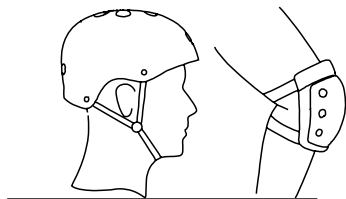

⚠ Para una mayor seguridad, utilice un casco y protectores adecuados durante la conducción.

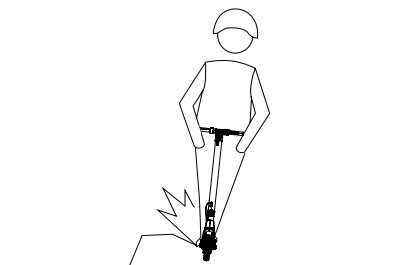

⚠ NO utilice el patinete en zonas peligrosas donde exista riesgo de explosión o ignición debido a sustancias, vapores, líquidos, polvo o fibras inflamables o explosivos.



⚠ NO utilice el patinete con lluvia.



⚠ Durante la conducción, tenga cuidado con los posibles obstáculos en el camino, arena, charcos, fango, superficies húmedas, hielo, nieve, pendientes, escaleras y zonas oscuras.

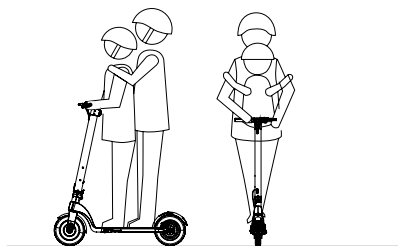

⚠ NO utilice el patinete con carga. NO utilice el patinete con dos o más personas montadas; está destinado para su uso por una persona.

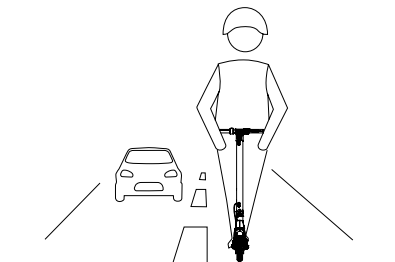

⚠ NO utilice el patinete en carreteras destinadas a vehículos motorizados.

## Otras advertencias

- Para una conducción segura, lea atentamente este manual antes de usar el patinete para asegurarse de que sabe manejarlo bien. Conocer todas las advertencias y sugerencias de seguridad de este manual le ayudará a controlar mejor el patinete.
- Capacidad de carga máxima: 100 kg
- El producto solo debe ser utilizado por mayores de 14 años. El patinete eléctrico no debe ser utilizado por mujeres embarazadas.
- NO utilice el patinete bajo la influencia del alcohol u otras sustancias.
- NO hable por teléfono ni escuche música durante la conducción del patinete.

### ¡ADVERTENCIA!

EL USO INCORRECTO DEL PATINETE O LA OMISIÓN DE LECTURA DE ESTE MANUAL DE USUARIO PUEDEN OCASIONAR LESIONES GRAVES. EL VENDEDOR NO ASUME RESPONSABILIDAD ALGUNA POR LESIONES OCASIONADAS POR EL USO INCORRECTO Y NO RESPETO A ESTE MANUAL.

## Instrucciones de la batería

En este capítulo encontrará las instrucciones de la carga y mantenimiento de la batería, información de seguridad y los datos técnicos de la batería. Utilice la batería según estas instrucciones para lograr una larga vida útil y un rendimiento correcto.

### Parámetros de la batería

Nombre	Parámetro
Tipo de pila	Batería de litio
Tiempo de carga	2-3 horas
Tensión	36 V
Temperatura de funcionamiento	0 °C a 35 °C
Temperatura de carga	0 °C a 35 °C
Tensión de carga máxima	42 V
Tiempo de almacenamiento recomendado (-10 °C a 40 °C)	3 meses (carga completa)
Capacidad de la batería	6,4 Ah
Corriente de carga máxima	2 A

### Seguridad de la batería

- Utilice la batería del patinete eléctrico siempre según los reglamentos legales. La extracción y mantenimiento de la batería solo deben ser efectuados por personal cualificado.

### Nota:

- Deje de utilizar la batería si desprende mal olor, tiene una temperatura excesiva o existen fugas de sustancias peligrosas.
- No toque las sustancias peligrosas que se escapen de la batería.
- No permita que niños o animales toquen la batería.
- Desconecte el cargador antes del instalar la batería o iniciar la marcha.

### La manipulación de la batería en contacto con el vehículo eléctrico durante la carga es muy peligrosa.

- Para que el patinete eléctrico funcione lo más eficazmente posible, es necesario que la carga y conducción se lleven a cabo dentro del rango de temperaturas indicado en los datos técnicos.
- Las baterías de litio se consideran productos peligrosos y su utilización debe estar autorizada por los reglamentos legales locales.
- La batería contiene sustancias peligrosas. No abra la batería. No inserte nada en la batería.
- No cargue una batería de litio sobrecargada. Una batería sobrecargada representa un riesgo de seguridad y es necesario entregarla para su liquidación.

### Nota:

Si la temperatura interna de la batería supera los 45 °C, se activa su sistema de protección. No cargue la batería si su temperatura es alta (45 °C) ni en un ambiente de alta temperatura (40 °C). Cargue el patinete eléctrico solo con su cargador original.

## 1. Procedimiento de carga

- Abra la cubierta del puerto de carga. Compruebe que el puerto de carga esté seco y limpio.
- Conecte el cargador a la batería y su otro extremo a la fuente de alimentación (de 100 V a 240 V; 50/60 Hz). Compruebe que el piloto de carga esté encendido.
- Si el piloto de carga se ilumina en rojo, la carga se está realizando normalmente. En caso contrario, verifique que la conexión sea correcta.
- Si el piloto de carga se ilumina en verde, la batería está cargada al 99 %. Interrumpa la carga. Una carga excesiva prolongada influye negativamente en la vida útil de la batería.

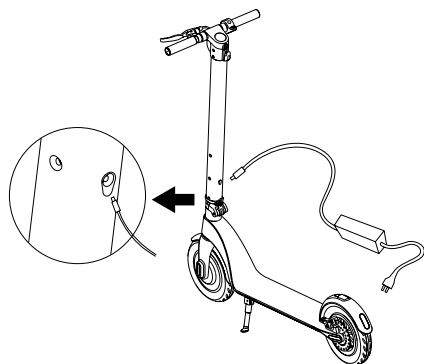

## 2. procedimiento de la carga

- Saque el acumulador, abra el puerto de carga de silicona y conecte el cargador con el puerto de carga.
- Conecte el cable de carga con el acumulador y su otro extremo con el enchufe (100 V a 240 V; 50/60 Hz) y verifique si el piloto de la carga se ha encendido.
- Después de terminar la carga, tape el puerto de carga con el casquillo que impide el contacto del puerto con objetos ajenos y el consecuente corte circuito.

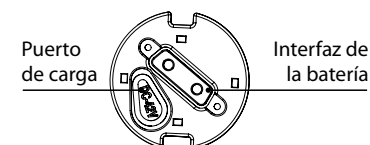

## Baterías nuevas:

En los primeros ciclos de carga de las baterías nuevas, su capacidad puede ser inferior al valor indicado. Esto se debe a que la composición química de las baterías aún no se ha activado. Este problema es temporal y se corregirá después de varios ciclos de carga.

## Nota respecto a las baterías de iones de litio (Li-Ion)

- Este tipo de baterías no tiene efecto memoria, es decir, se pueden cargar con cualquier nivel de carga. Si se retiran las baterías del cargador antes de estar completamente cargadas, no sufrirán ningún daño.
- La batería de iones de litio está provista de protección contra una descarga total. En el caso de un descenso de la tensión por debajo del límite establecido (sobrecarga o descarga), el circuito electrónico desconectará las celdas. A continuación, el equipo funcionará de forma intermitente o se detendrá por completo. Es necesario reducir la carga del equipo o volver a cargar la batería.

## Transporte de baterías de litio

Las baterías de litio están sujetas a las disposiciones legales sobre transporte de mercancías peligrosas. El transporte de estas baterías debe realizarse de acuerdo con los reglamentos locales, nacionales e internacionales.

- Los usuarios pueden transportar sin problemas estas baterías por carretera.
- El transporte comercial de baterías de litio por parte de compañías de transporte está sujeto a las disposiciones sobre el transporte de mercancías peligrosas. La preparación para el envío y el transporte solo puede ser realizada por personal debidamente capacitado. Todo el proceso debe ser supervisado de manera profesional.

Al transportar las baterías, siga siempre las siguientes instrucciones:

- Asegúrese de que los contactos estén protegidos y aislados para evitar cortocircuitos.
- Si el paquete incluye varias baterías, asegúrese de que no se muevan, resbalen ni rompan en su interior.
- Las baterías dañadas o con fugas no deben ser transportadas.

Para obtener más información, contacte con su transportista.

## Controles e instrucciones de seguridad para la instalación

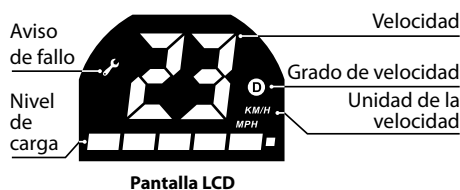
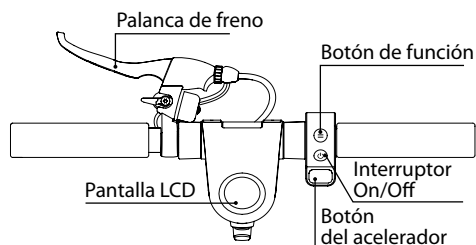

### Instrucciones sobre botones y funciones

#### 1. Interruptor

Manténgalo apretado para conectar/desconectar la alimentación.

#### 2. Acelerador

Apriete el acelerador para arrancar y acelerar.

#### 3. Freno

Mantenga apretado el freno para detenerse. Pise ligeramente el guardabarros trasero para ayudar al frenado.

#### 4. Con el botón de función puede alternar entre los tres modos siguientes:

Modo de principiante: no se muestra ninguna letra en el campo del grado de velocidad

Modo estándar: se muestra una D en un cuadro blanco

Modo deportivo: se muestra una D en un cuadro rojo

#### 5. Focos

Para encender los focos, realice dos breves pulsaciones del botón de función. Puede apagarlas con el mismo método.

#### 6. Regulador de velocidad

El regulador de velocidad mantiene la velocidad seleccionada. Para activarlo, mantenga una velocidad constante durante 6 segundos. El regulador de velocidad se cancela apretando el acelerador o el freno.

**7. Si se enciende el piloto de aviso de fallo, póngase en contacto con su representante de ventas.**

### 8. Configuración de funciones

Para entrar al menú de configuración de funciones, apriete a la vez el botón de función y el del interruptor y manténgalos apretados durante 5 segundos.

1. Seleccione la función que quiere reconfigurar (P0/P1/P2) con el botón de función.
2. Entre en la función seleccionada pulsando el botón del interruptor.
3. Seleccione la configuración concreta de la función (0 o 1) con el botón de función.
4. Confirme con el botón del interruptor

**Es posible configurar las siguientes funciones:**

#### P0 – configuración de la unidad de velocidad

- 0 – km/h
- 1 – millas

#### P1 – regulador de velocidad

- 0 – desconectado
- 1 – conectado

#### P2 – reacción del gas

- 0 – aceleración inmediata
- 1 – aceleración tras alcanzar una velocidad mínima de 4 km/h

#### P3 – diámetro de la rueda

- 0-8,5"
- 1-10"

#### P4 – velocidad máxima

- 20 km/h, 25 km/h, FF - sin límite de velocidad

#### P5 – intensidad del freno motor (recuperación)

- 0 – mínima
- 1 – baja
- 2 – media
- 3 – alta

**Instrucciones de montaje**

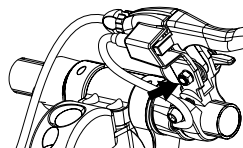
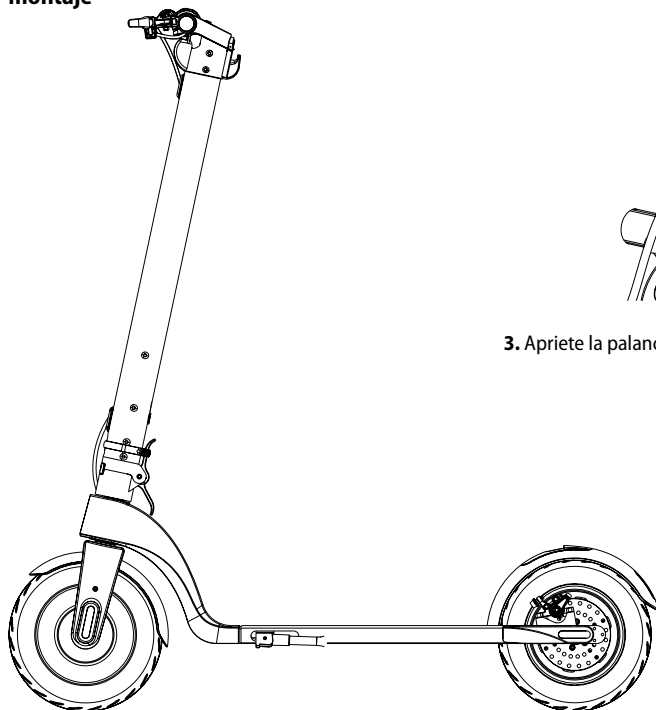

**3. Apriete la palanca con la llave Allen M6.**

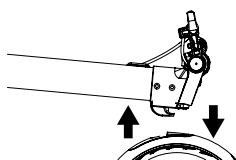

**1. Levante el mástil mientras sujeta el patinete por el guardabarros trasero.**

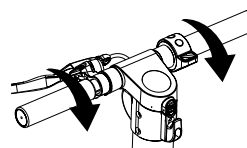

**4. Apriete el manillar.**



**2. Coloque el mástil, apriete la palanca de plegado y asegúrela con el anillo de retención.**

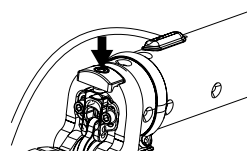

**5. Apriete el tornillo de plegado para que el mástil no se mueva.**

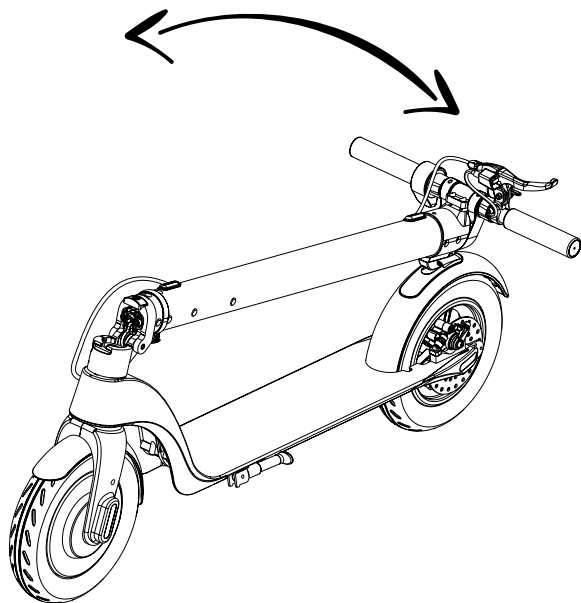

**Ilustración del plegado**

1. Afloje la arandela de seguridad.

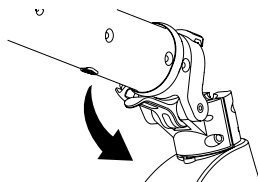

3. Baje el mástil.

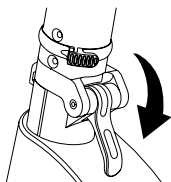

2. Afloje la palanca de plegado.

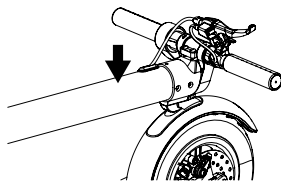

4. Alinee el gancho con el orificio del guardabarros trasero y empuje hacia abajo.

## Cambio de la batería

### Instrucciones de extracción e instalación de la batería

#### Desmontaje

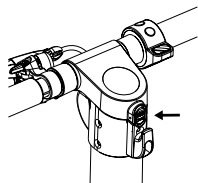

1. Apriete el cerrojo y abra la cubierta.

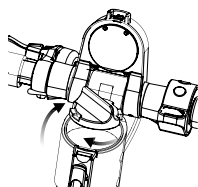

2. Desensrosque la cubierta del acumulador.

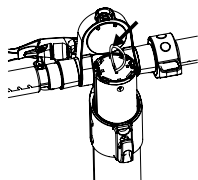

3. Saque el acumulador hacia arriba.

#### Montaje

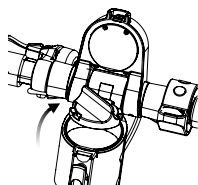

1. Abra la cubierta del tablero y del acumulador.

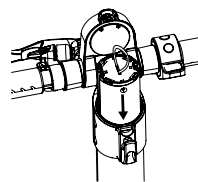
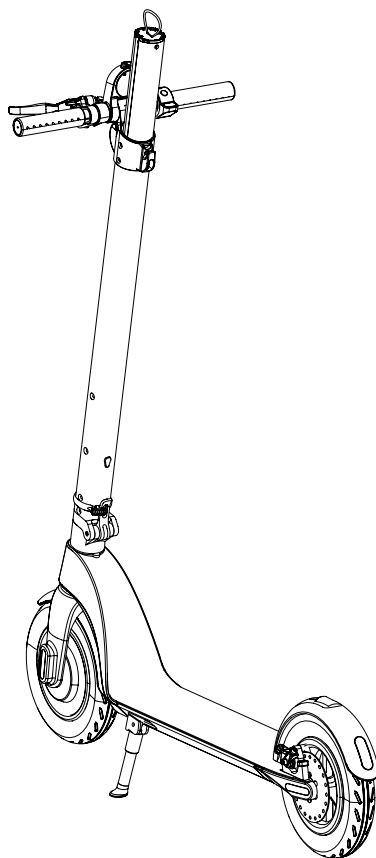

2. Empate la ranura en el acumulador con la ranura en la columna y vaya insertando lentamente el acumulador hacia dentro (preste atención al sentido de la ranura).

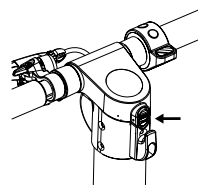

3. Asegure la cubierta del acumulador.

## Instrucciones de conducción del patinet

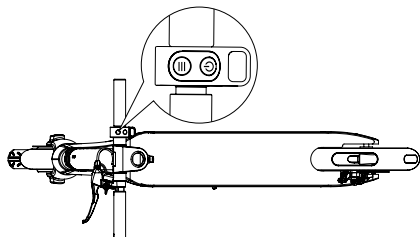

Apriete el botón de ALIMENTACIÓN durante 2 segundos.

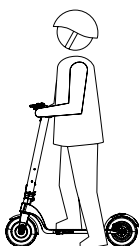

Ponga un pie sobre el patinete e impulse con el otro.

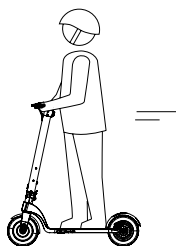

Cuando alcance una velocidad suficiente, suba también el otro pie a la plataforma del patinete.

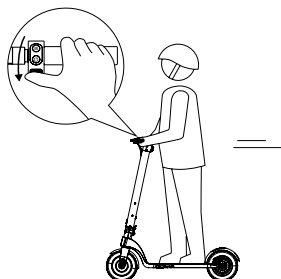

Una vez en marcha, apriete suavemente el botón del ACELERADOR y mueva el manillar para girar.

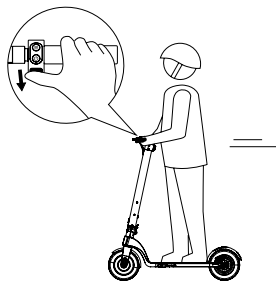

Para acelerar, apriete el botón del ACELERADOR. No conduzca demasiado rápido.

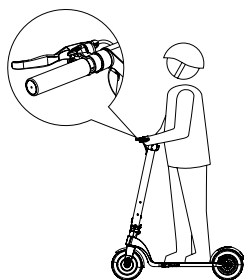

Para frenar, apriete la palanca de freno y, para frenar más rápido, pise ligeramente el guardabarros trasero.

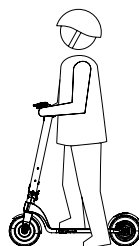

Cuando el patinete se detenga o disminuya la velocidad lo suficiente, puede bajarse.

## Mantenimiento

### Condiciones del mantenimiento:

- Compruebe que el patinete eléctrico esté apagado y que el cargador y el cable de carga estén desconectados.
- Limpie la estructura del patinete eléctrico con un paño suave. Durante el mantenimiento de los cojinetes, no añada grasa.



### ADVERTENCIA

**No utilice agua a presión para limpiar el patinete, ni lo sumerja en agua. Esto podría causar daños irreversibles en los componentes electrónicos.**

### Almacenamiento

- Cargue el patinete eléctrico antes de guardarlo. Así impedirá la descarga excesiva durante el almacenamiento prolongado. Vuelva a cargarlo como mínimo una vez cada tres meses.
- Si la temperatura ambiente del almacén es inferior a 0 °C, no cargue la batería. Traslade el patinete a un entorno con una temperatura adecuada para cargarlo.
- Guarde el patinete eléctrico en un lugar seco, cubierto y con una temperatura adecuada. Puede tapar el patinete eléctrico para protegerlo del polvo.



### ADVERTENCIA

**Por motivos de seguridad, el usuario no debe desmontar el patinete eléctrico. Si lo hace, la garantía se cancela automáticamente.**

## Almacenamiento

Si está embalado, el aparato puede almacenarse en un lugar seco y sin calefacción en el que la temperatura mínima no baje de los -5 °C.

El aparato sin embalar solo puede almacenarse en un lugar seco en el que la temperatura mínima no baje de los +5 °C y donde quede protegido frente a los cambios bruscos de temperatura.

## Reciclaje

El patinete, sus accesorios y embalajes deberán reciclarse de forma que no perjudiquen al medioambiente.

### Solo para países de la Unión Europea:

No deseche las herramientas eléctricas con la basura doméstica.

Según la directiva europea 2002/96/CE sobre residuos de aparatos eléctricos y electrónicos y sus correspondientes legislaciones nacionales, los aparatos eléctricos desechados deben recogerse para su reciclaje y procesado respetuoso con el medioambiente.

## Garantía

Ofrecemos una garantía sobre defectos materiales o de fabricación conforme a la legislación vigente de cada país, siendo su duración mínima de 12 meses. Todos los estados miembros de la UE cuentan con un período de garantía mínimo de 24 meses que se aplica solamente para el uso por personas físicas (lo que se determina a partir de la factura o el albarán).

Los daños resultantes del uso habitual, debidos a sobrecargas o a una manipulación incorrecta, causados por el usuario o producidos por una utilización no conforme al manual de uso o los daños conocidos en el momento de la compra están excluidos de la garantía.

Las reclamaciones solo se aceptarán si se envía el aparato sin desmontar al distribuidor o al servicio autorizado de NAREX. Conserve el manual de uso, las indicaciones de seguridad, el listado de recambios y el justificante de compra. En cualquier otro caso, se aplican las condiciones actuales de garantía del fabricante.

### Nota

Debido a la investigación y desarrollo continuos nos reservamos el derecho a modificar los datos técnicos aquí publicados.

## Declaración de conformidad

Declaramos que este equipo cumple con los requerimientos de las siguientes normas y directivas.

### Seguridad

EN 60335-1:2012+A11:2014+A13:2017

Directiva 2006/42/EC

### Compatibilidad electromagnética

EN 61000-6-3:2007+A1:2011;

EN 61000-6-1:2007

Directiva 2014/30/EU

### RoHS

Directiva 2011/65/EU

Lugar de depósito de la documentación técnica:

Narex s.r.o., Chelčického 1932, 470 01 Česká Lípa,

República Checa



Narex s.r.o.  
Chelčického 1932  
470 01 Česká Lípa

A handwritten signature in black ink, appearing to read 'Maciej Stajkowski'.

Maciej Stajkowski  
Apoderado  
1. 5. 2020

**Trottinette électrique ESN 350**  
**Mode d'emploi original (FR)**

**Sommaire**

*Spécifications techniques* ..... 62  
*Description du produit* ..... 63  
*Informations de sécurité* ..... 63  
*Autres avertissements* ..... 65  
*Instructions pour la batterie* ..... 65  
*Maniement et instructions de sécurité*  
*pour le montage* ..... 67  
*Changement de batterie* ..... 70  
*Instructions pour l'utilisation de la trottinette* ..... 71  
*Entretien* ..... 72  
*Stockage* ..... 72  
*Recyclage* ..... 72  
*Garantie* ..... 72  
*Déclaration de conformité* ..... 73

**Spécifications techniques**

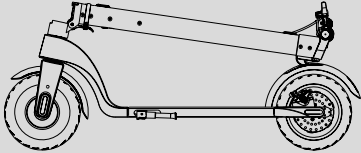
<b>ESN 350</b>		
<b>Trottinette électronique</b>		
Dimensions trottinette dépliée	1 056 × 420 × 1 166 mm	
Dimensions trottinette pliée	1 056 × 420 × 450 mm	
Hauteur totale	120 mm	
Poids	12,5 kg	
Tension de la batterie / Capacité	36 V / 6,4 Ah	
Puissance du moteur	350 W	
Distance parcourue pour un chargement	jusqu'à 25 km	
Vitesse max.	29 km/h	
Portée max.	100 kg	
Pente max. de la chaussée	15°	
Taille des roues (avant et arrière)	8,5"	
Température de stockage	De -10 °C à 35 °C	
<b>Chargeur</b>		
Tension d'entrée	100–240 V AC	
Fréquence	50–60 Hz	
Tension de sortie	42 V	
Courant de sortie	2 A	

## Description du produit

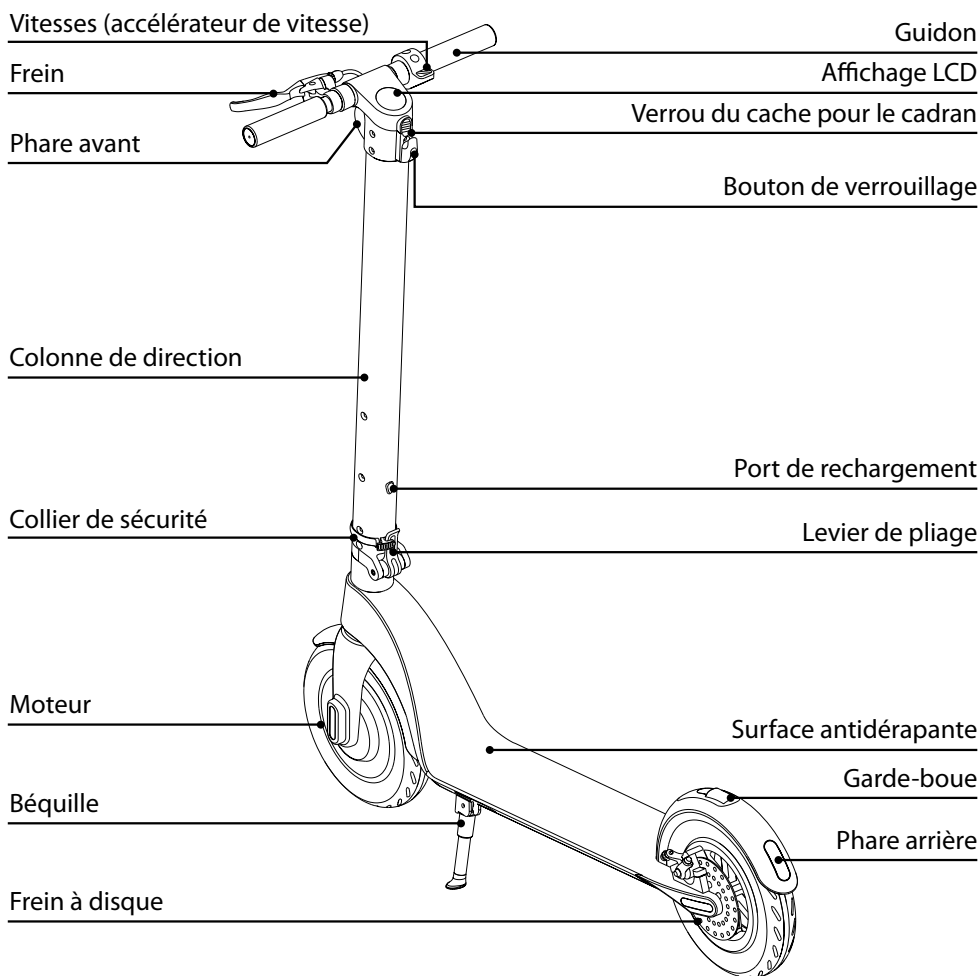

## Informations de sécurité

- Pour votre sécurité, prenez tout d'abord connaissance des règles d'une conduite en toute sécurité et respectez les réglementations locales en vigueur. Avant tout trajet, vérifiez si les pneus ne sont pas endommagés ou si certaines pièces ne se sont pas desserrées.
- Utilisez votre trottinette de façon à ne pas vous blesser ni à blesser un tiers et à ne pas entraîner de dommages aux biens d'autrui.

- Il est interdit d'effectuer des modifications de la trottinette électrique qui entraîneraient un changement de fonctionnement de la trottinette ou qui endommageraient sa construction, menant à des blessures graves.

**Pendant un trajet en trottinette électrique, sachez qu'il est possible de perdre l'équilibre, de heurter un obstacle ou de tomber. Afin de prévenir toute blessure, il vous est conseillé de prendre connaissance de ce manuel et de maintenir la trottinette en bon état.**

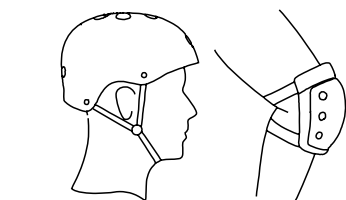

⚠ Pour une meilleure sécurité pendant votre trajet, portez un casque et des protections adéquates.



⚠ NE ROULEZ PAS sous la pluie.

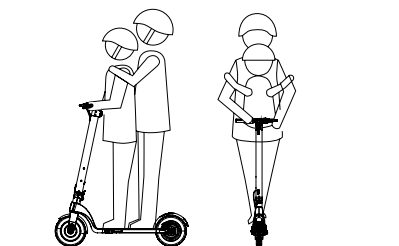

⚠ NE ROULEZ PAS avec un chargement. IL EST INTERDIT de rouler à deux ou à plusieurs personnes sur la trottinette ; elle est destinée à une seule personne.

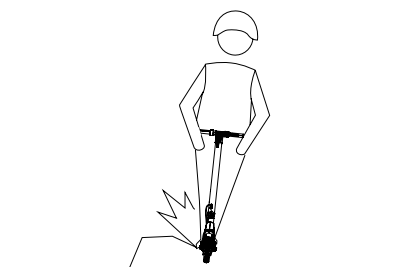

⚠ N'UTILISEZ PAS LA TROTTINETTE dans des endroits dangereux où des explosions ou des incendies peuvent être provoqués par des substances inflammables ou explosives, par la vapeur, des fluides, de la poussière ou des fibres.



⚠ Pendant votre trajet, faites attention aux nids-de-poule, au sable, aux flaques d'eau, à la boue, aux surfaces mouillées, à la glace, à la neige, à l'inclinaison de la chaussée, aux marches et aux zones sombres.

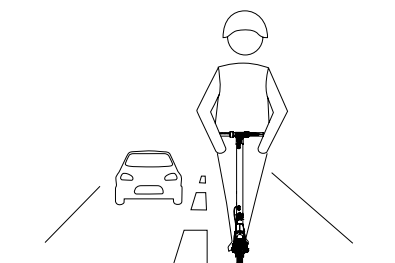

⚠ N'UTILISEZ PAS LA TROTTINETTE sur les auto-  
routes pour véhicules motorisés.



## Autres avertissements

- Pour un usage en toute sécurité, lisez attentivement ce manuel avant utilisation et assurez-vous de bien savoir vous servir de la trottinette. Prendre connaissance de tous les avertissements de sécurité et des conseils de ce manuel vous aideront à mieux maîtriser votre trottinette.
- Poids max. : 100 kg
- Ce produit ne peut être utilisé que par des personnes âgées de 14 ans et plus. L'usage de la trottinette électrique est interdit aux femmes enceintes.
- NE ROULEZ PAS avec votre trottinette sous l'influence de l'alcool ou d'autres psychotropes.
- NE TÉLÉPHONEZ PAS et N'ÉCOUTEZ PAS DE MUSIQUE lorsque vous roulez en trottinette.

### AVERTISSEMENT !

MAL UTILISER LA TROTTINETTE OU NE PAS LIRE LE MANUEL DE L'UTILISATEUR PEUT ENTRAÎNER DES BLESSURES GRAVES. LE VENDEUR N'EST PAS RESPONSABLE DES BLESSURES PROVOQUÉES PAR UNE MAUVAISE UTILISATION ET UN NON RESPECT DE CE MANUEL.

## Instructions pour la batterie

Dans ce chapitre, vous trouverez des instructions pour la recharge et l'entretien de la batterie, quelques informations de sécurité et les spécifications techniques de la batterie. En utilisant la batterie, respectez ces instructions pour obtenir une longue durée de vie et la puissance désirée.

## Paramètres de la batterie

Nom	Parametr
Code article	Li-ion akumulátor
Temps de recharge	2 à 3 heures
Tension	36 V
Température en usage	De 0 °C à 35 °C
Température pendant la recharge	De 0 °C à 35 °C
Tension de charge max.	42 V
Durée de stockage recommandée (de -10 °C à 40 °C)	3 mois (pleinement chargée)
Capacité de la batterie	6,4 Ah
Courant de charge max.	2 A

## Sécurité de la batterie

- N'utilisez la batterie de la trottinette électrique qu'en accord avec les réglementations légales locales. Le démontage et l'entretien de la batterie ne peuvent être effectués que par des personnes adéquatement qualifiées.

### Avertissement :

- Cessez d'utiliser la batterie si vous sentez une mauvaise odeur, une température excessive ou si des substances dangereuses s'en échappent.
- Ne touchez pas aux substances dangereuses qui s'échappent de la batterie.
- Ne laissez pas des enfants ou des animaux toucher à la batterie.
- Avant de monter la batterie ou avant un trajet, il est nécessaire de débrancher le chargeur.

### Il est très dangereux de manipuler le véhicule électrique de quelque manière qu'il soit pendant son chargement.

- Pour que la trottinette électrique fonctionne le plus efficacement possible, il est indispensable de la recharger et de l'utiliser en respectant le cadre des écarts de température indiqué dans les spécifications techniques.
- Les batteries lithium-ion sont considérées comme des marchandises dangereuses et leur utilisation doit être autorisée par les réglementations légales locales.
- La batterie contient des substances dangereuses. N'ouvrez pas la batterie. N'insérez rien dans la batterie.
- Il est interdit de recharger une batterie lithium-ion excessivement déchargée. Une batterie excessivement déchargée représente un risque pour la sécurité et il faut la mettre au rebut.

### Avertissement :

Lorsque la température interne de la batterie dépasse 45 °C, son mécanisme de protection s'enclenche. Ne rechargez pas la batterie en cas de températures trop hautes (45 °C) ni dans des environnements trop chauds (40 °C). Pour recharger votre trottinette électrique, n'utilisez que le matériel de chargement fourni.

## 1. Procédure de chargement

- Ouvrez le cache du port de recharge. Vérifiez que le port de recharge est propre et sec.
- Branchez le chargeur dans la batterie et la seconde extrémité du chargeur dans une source d'alimentation (100 V à 240 V ; 50/60 Hz). Vérifiez que l'électrode de contrôle de charge est allumée.
- Si l'électrode du chargeur est rouge, le chargement se déroule normalement. Dans le cas contraire, vérifiez les branchements.
- Lorsque l'électrode du chargeur est verte, la batterie est chargée à 99 %. Arrêtez le chargement. Un chargement excessif répété a une influence néfaste sur la durée de vie de la batterie.

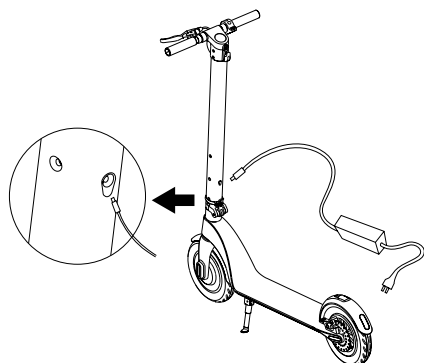

## 2. Procédure de chargement

- Enlevez la batterie, ouvrez le port de chargement en silicone et branchez le chargeur dans le port de chargement.
- Branchez le câble de chargement dans le chargeur, branchez son autre extrémité dans une prise (de 100 V à 240 V ; 50/60 Hz) et vérifiez que l'électrode de chargement s'est allumée.
- Après le chargement, refermez le cache du port pour empêcher tout contact avec d'autres objets qui engendrerait un court-circuit.

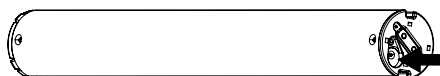
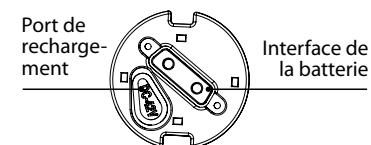

## Batteries neuves :

Pendant les premiers cycles de recharge de nouvelles batteries, leur capacité peut être inférieure à la valeur indiquée. En effet, la composition chimique des piles n'a pas encore été activée. Cette condition est temporaire et se corrige après plusieurs cycles de charge.

## Note sur les batteries lithium-ion (Li-Ion)

- Ce type de batterie ne souffre pas de l'effet mémoire, ce qui signifie que les batteries peuvent être chargées dans n'importe quel état de charge. Si vous retirez les batteries du chargeur avant qu'elles ne soient complètement rechargées, elles ne seront pas endommagées.
- La batterie Li-Ion contient un circuit de protection contre la décharge excessive. En cas de chute de tension (surchage ou décharge) en dessous de la limite surveillée, l'électronique déconnecte les cellules. La machine fonctionne alors soit par intermittence, soit elle s'arrête complètement. Il faut alors réduire la charge de la machine ou recharger la batterie.

## Transport de batteries lithium-ion

Les batteries lithium-ion sont considérées comme des matières dangereuses et doivent donc être transportées conformément à la réglementation en vigueur. Le transport des batteries doit être effectué conformément aux règlements et dispositions locaux, nationaux et internationaux.

- Les consommateurs peuvent facilement transporter ces batteries sur les routes.
- Le transport commercial des batteries lithium-ion par des sociétés de transport est soumis aux dispositions relatives au transport de matières dangereuses. La préparation pour l'expédition et le transport ne peut être effectuée que par des personnes dûment formées. L'ensemble du processus doit être supervisé par des professionnels.

Les points suivants doivent être observés lors de l'expédition de batteries :

- Assurez-vous que les contacts sont protégés et isolés pour éviter les courts-circuits.
- Lorsque vous emballez plusieurs batteries, assurez-vous qu'elles restent en place à l'intérieur de l'emballage et ne glissent pas et ne se font pas écraser l'une contre l'autre.
- Il est interdit de transporter des batteries défectueuses ou qui fuient.

Pour plus d'informations, contactez votre transporteur.

## Maniement et instructions de sécurité pour le montage

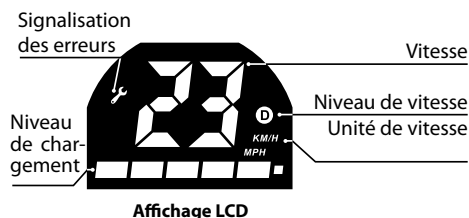
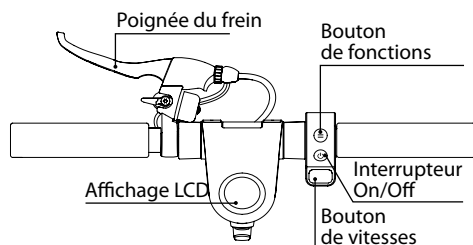

### Instructions sur les boutons et fonctions

#### 1. Interrupteur

Le contact s'allume / s'éteint en exerçant une pression prolongée sur le bouton.

#### 2. Vitesses

Pour démarrer et accélérer, appuyez sur le bouton de vitesse.

#### 3. Frein

Pour vous arrêter, serrez le frein. En appuyant légèrement sur le garde-boue arrière, vous accentuerez le freinage.

#### 4. Grâce au bouton de fonctions, vous pouvez alterner entre les trois régimes suivants :

Régime débutant : aucune lettre ne s'affiche dans le champ des niveaux de vitesse

Régime standard : la lettre D s'affiche sur fond blanc

Régime sportif : la lettre D s'affiche sur fond rouge

#### 5. Les phares

Pour allumer les phares, appuyez deux fois brièvement sur le bouton de fonctions. Faites de même pour les éteindre.

#### 6. Tempomat

Le tempomat maintient la vitesse choisie. Pour activer le tempomat, maintenez une vitesse constante pendant 6 secondes. Le tempomat se désactive en appuyant sur le bouton de vitesse ou sur le frein.

**7. Si l'électrode de signalisation des erreurs s'allume, veuillez contacter votre vendeur qui vous mettra en lien avec un service de réparation.**

### 8. Réglage des fonctions

Pour accéder au menu de réglage des fonctions, appuyez en même temps sur le bouton de fonctions et sur l'interrupteur et maintenez la pression pendant 5 secondes.

1. Choisissez la fonction que vous voulez régler (P0/P1/P2) à l'aide du bouton de fonctions.
2. Pour ouvrir la fonction voulue, appuyez sur l'interrupteur.
3. Choisissez le réglage de la fonction (0 ou 1) à l'aide du bouton de fonctions.
4. Confirmez votre réglage avec l'interrupteur

**Il est possible de régler les fonctions suivantes :**

#### P0 – réglage de l'unité de vitesse

- 0 km/h
- 1 – milles

#### P1 – réglage du tempomat

- 0 – activé
- 1 – désactivé

#### P2 – réglage de la réaction des vitesses

- 0 – accélération immédiate
- 1 – accélération après avoir atteint une vitesse minimale de 4 km/h

#### P3 – réglage du diamètre des roues

- 0 – 8,5"
- 1 – 10"

#### P4 – réglage de la vitesse maximale

- 20 km/h, 25 km/h, FF – vitesse illimitée

#### P5 – réglage de l'intensité du frein moteur (récupération)

- 0 – la plus basse
- 1 – basse
- 2 – moyenne
- 3 – haute

## Instructions pour le montage

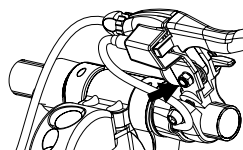
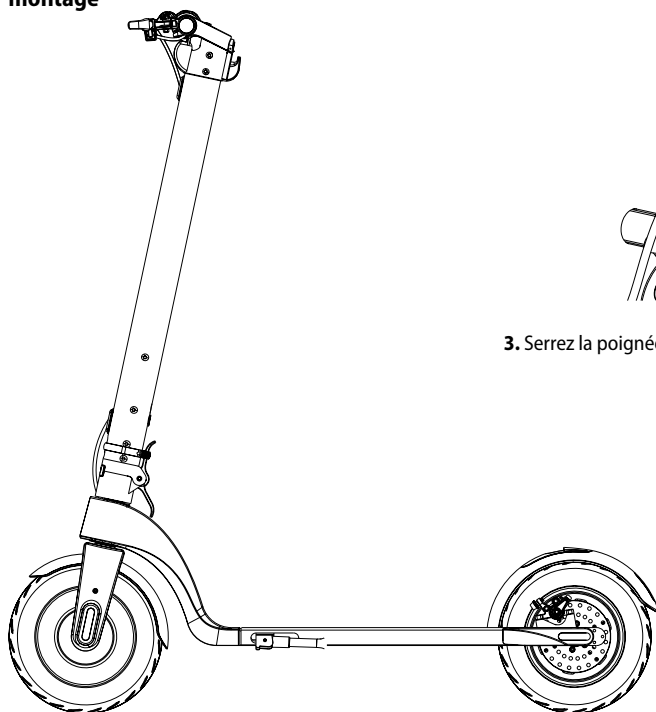

3. Serrez la poignée du frein à l'aide d'une clé mâle 6 pans.

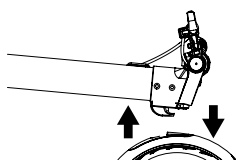

1. Tirez sur la colonne de direction tout en tenant la trottinette par le garde-boue arrière.

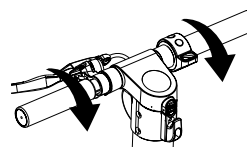

4. Bloquez le guidon.



2. Relevez la colonne de direction, serrez le levier de pliage et verrouillez-le à l'aide du collier de serrage.

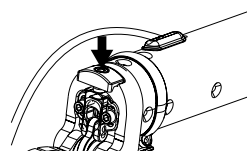

5. Serrez la vis de pliage jusqu'à ce que la colonne de direction soit immobilisée.

Schéma de pliage

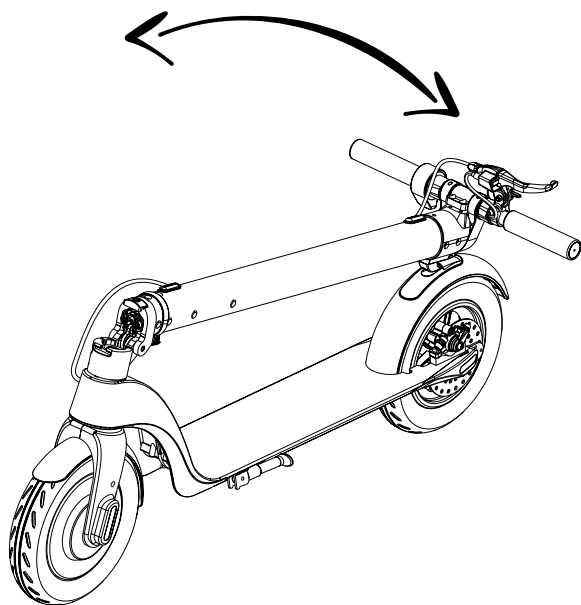

1. Desserrez le collier de sécurité.

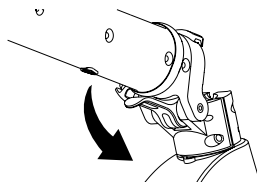

3. Rabaissez la colonne de direction.

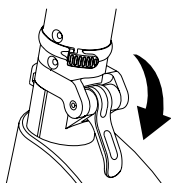

2. Débloquez le levier de pliage.

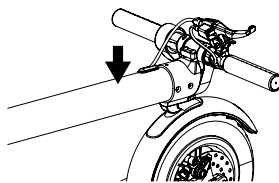

4. Alignez le crochet et l'orifice du garde-boue arrière, puis appuyez vers le bas.

## Changement de batterie

### Instructions pour le démontage et le montage de la batterie

#### Démontage

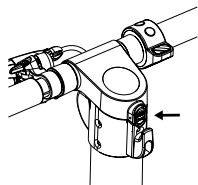

1. Appuyez sur le verrou et enlevez le cache.

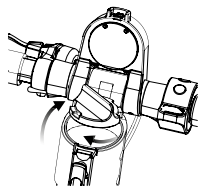

2. Dévissez le cache de la batterie.

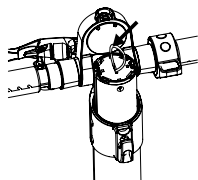

3. Retirez la batterie en la maintenant droite.

#### Montage

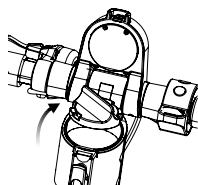

1. Ouvrez le cache du tableau de bord et de la batterie.

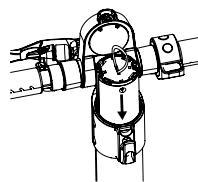
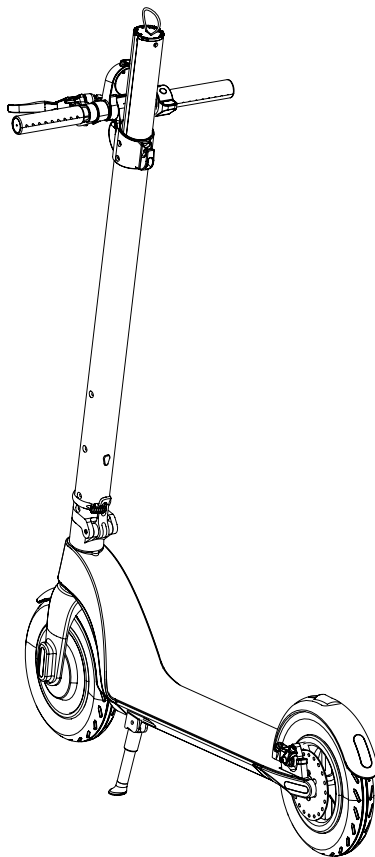

2. Alignez la coulisse de la batterie avec celle de la colonne et abaissez lentement la batterie vers l'intérieur (faites attention à la direction de la coulisse).

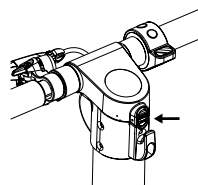

3. Fixez le cache de la batterie.

## Instructions pour l'utilisation de la trottinette

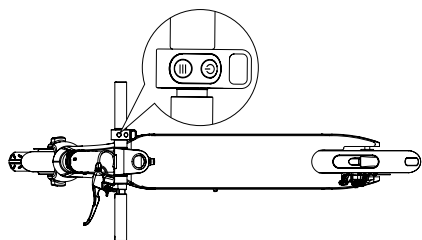

Appuyez sur le bouton du contact pendant 2 secondes.

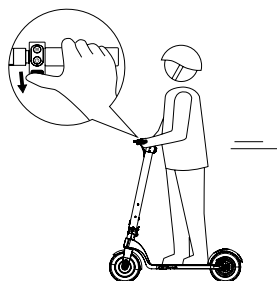

Pour accélérer, appuyez sur le bouton VITESSE. Ne roulez pas trop vite.



Posez un pied sur la trottinette et propulsez-vous en avant avec l'autre jambe.

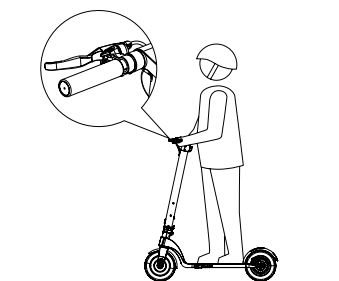

Freinez en serrant la poignée du frein et pour un freinage plus rapide, appuyez légèrement du pied sur le garde-boue arrière.

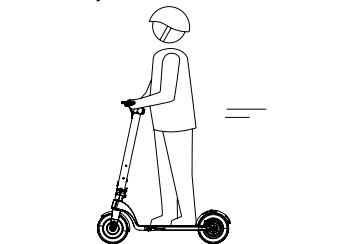

Lorsque vous atteignez une vitesse suffisante, posez le deuxième pied sur la trottinette.



Lorsque la trottinette s'arrête ou ralentit suffisamment, vous pouvez en descendre.

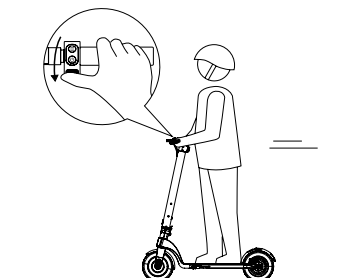

Après le départ, appuyez doucement sur le bouton VITESSE et prenez les virages en bougeant le guidon.

## Entretien

### Conditions nécessaires pour l'entretien :

- Vérifiez que la trottinette électrique est débranchée du chargeur ainsi que du câble de chargement et qu'elle est éteinte.
- Nettoyez la structure de la trottinette avec un chiffon doux. N'utilisez pas d'huile pour l'entretien du roulement.



### AVERTISSEMENT

**Il est interdit d'utiliser des jets d'eau pour nettoyer la trottinette électrique ou de la plonger dans l'eau. Les éléments électriques en seraient durablement endommagés.**

### Stockage

- Avant de stocker la trottinette électrique, rechargez-la. Vous empêcherez ainsi à la batterie de se décharger excessivement lors d'un stockage de longue durée. Vérifiez le chargement de la batterie au moins une fois tous les trois mois.
- Si la température de l'espace de stockage est inférieure à 0 °C, ne chargez pas la batterie. Pour le chargement, choisissez un espace avec une température ambiante normale.
- Stockez la trottinette électrique à un endroit adapté, sec, à l'intérieur et à une température convenable. Vous pouvez couvrir la trottinette pour la protéger de la poussière.



### AVERTISSEMENT

**Pour sa propre sécurité, l'usager n'est pas autorisé à démonter sa trottinette électrique. Si un démontage par l'usager a malgré tout lieu, la garantie perd automatiquement sa validité.**

## Stockage

L'outil emballé peut être stocké dans un espace sec sans chauffage si la température ne descend pas en dessous de -5 °C.

Sans emballage, vous pouvez stocker votre outil dans un espace sec où la température ne descend pas en dessous de +5 °C et où il ne sera pas exposé à de brusques changements de température.

## Recyclage

La trottinette ainsi que ses accessoires et emballages doivent faire l'objet d'un recyclage ne nuisant pas à l'environnement.

### Seulement pour les pays de l'Union européenne :

Ne jetez pas les outils électroportatifs avec les ordures ménagères !

Conformément à la directive européenne 2002/96/ES relative aux déchets d'équipements électriques et électroniques et sa transposition dans les législations nationales, les outils électroportatifs dont on ne peut plus se servir doivent être regroupés et suivre une voie de recyclage appropriée ne nuisant pas à l'environnement.

## Garantie

Nous offrons une garantie contre les défauts de matériau ou de fabrication de nos outils qui répond aux dispositions légales de chaque pays mais reste dans tous les cas d'une durée minimale de 12 mois. Dans les pays de l'Union européenne, une garantie de 24 mois ne peut être contractée qu'en cas d'usage privé (à justifier par une facture ou un reçu).

Les dommages causés par l'usure naturelle, une utilisation trop intensive, une utilisation inadaptée, c'est-à-dire les dommages causés par l'utilisateur ou par une utilisation non respectueuse des instructions d'utilisation ou les dommages qui étaient connus au moment de l'achat sont exclus de la garantie.

Une réclamation ne sera acceptée que si l'outil est renvoyé au fournisseur ou à un centre de service NAREX sans être démonté. Veillez à conserver la notice d'utilisation, les instructions de sécurité, la liste des pièces de rechange et la preuve d'achat. Le cas échéant, les dernières conditions de garantie en date sont toujours valables.

### Remarque

Des travaux de recherche et développement étant en cours, les indications techniques contenues dans cette notice peuvent changer.



## Déclaration de conformité

Liste des normes harmonisées appliquées lors de l'établissement de la déclaration de conformité :

### Sécurité

EN 60335-1:2012+A11:2014+A13:2017

Directive 2006/42/EC

### Compatibilité électromagnétique

EN 61000-6-3:2007+A1:2011;

EN 61000-6-1:2007

Directive 2014/30/EU

### RoHS

Directive 2011/65/EU

Documents techniques auprès de :

Narex s.r.o., Chelčického 1932, 470 01 Česká Lípa,

République tchèque



Narex s.r.o.  
Chelčického 1932  
470 01 Česká Lípa

A handwritten signature in black ink, appearing to be 'Maciej Stajkowski'.

Maciej Stajkowski  
Dirigeant d'entreprise  
01. 05. 2020

## Monopattino elettrico ESN 350

### Traduzione del Manuale d'uso originale (IT)

#### Indice

Dati tecnici .....	74
Descrizione del prodotto .....	75
Informazioni del prodotto .....	75
Altre avvertenze .....	77
Istruzioni sulla batteria .....	77
Controllo e istruzioni di sicurezza per l'assemblaggio .....	79
Sostituzione della batteria .....	82
Istruzioni per la circolazione sul monopattino .....	83
Manutenzione .....	84
Stoccaggio .....	84
Riciclaggio .....	84
Garanzia .....	84
Dichiarazione di conformità .....	85

#### Dati tecnici

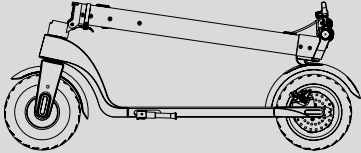
<b>ESN 350</b>	
<b>Monopattino elettrico</b>	
Dimensioni quando non è piegato	1 056 × 420 × 1 166 mm
Dimensioni quando è piegato	1 056 × 420 × 450 mm
Altezza libera dal suolo	120 mm
Peso	12,5 kg
Voltaggio della batteria / Capacità	36 V / 6,4 Ah
Potenza del motore	350 W
Autonomia con una ricarica	fino a 25 km
Velocità massima	29 km/h
Portata massima	100 kg
Pendenza massima della strada	15°
Dimensioni delle ruote (anteriore e posteriore)	8,5"
Temperatura di stoccaggio	da -10 °C a 35 °C
<b>Caricabatterie</b>	
Tensione di ingresso	100–240 V AC
Frequenza	50–60 Hz
Tensione di uscita	42 V
Corrente di uscita	2 A

## Descrizione del prodotto

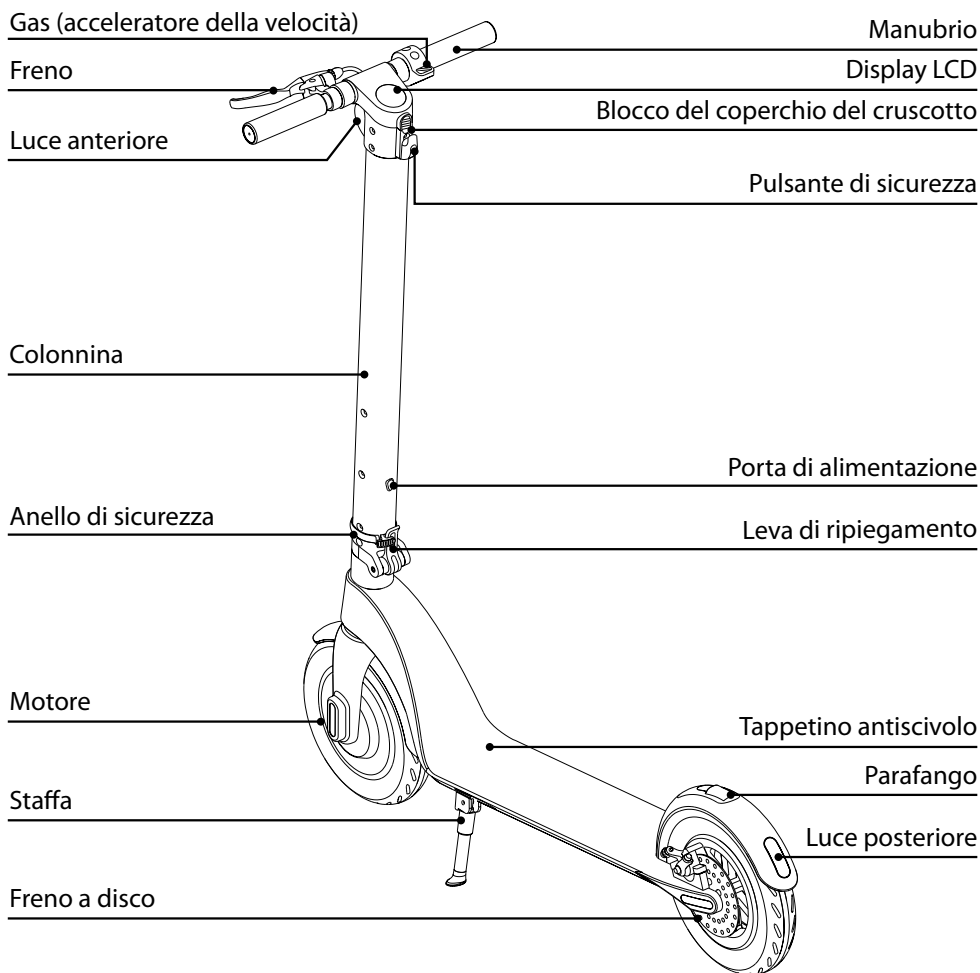

## Informazioni del prodotto

- Ai fini della propria sicurezza, attenersi alle regole per la circolazione sicura, rispettare la normativa locale. Prima di circolare, controllare che gli pneumatici non siano danneggiati e che non vi siano componenti allentati.
- Utilizzare il monopattino facendo attenzione a non ferire se stessi o gli altri ed evitando di danneggiare la proprietà altrui.

• È vietato eseguire qualsiasi variazione sul monopattino elettrico che ne modifichi il funzionamento o ne danneggi la struttura causando lesioni.

**Si avvisa che durante l'utilizzo del monopattino vi è il rischio di perdere l'equilibrio, scontrarsi o cadere. Per prevenire lesioni occorre prendere visione di questo manuale e mantenere il monopattino in buone condizioni.**

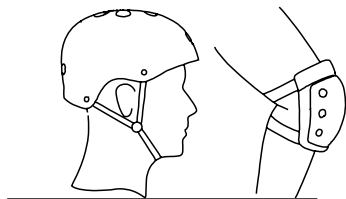

⚠ Per una maggiore sicurezza durante la circolazione indossare un casco e protezioni adeguate.

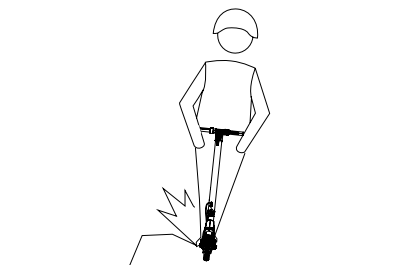

⚠ NON UTILIZZARE in zone con rischio di esplosione o ignizione causato dalla presenza di sostanze, vapori, liquidi, polveri o fibre infiammabili o esplosivi.



⚠ NON CIRCOLARE in caso di pioggia.

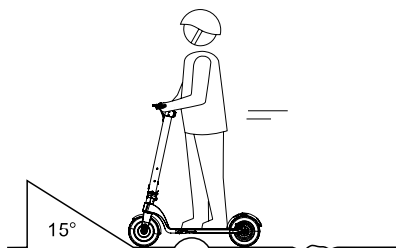

⚠ Durante la circolazione prestare attenzione a barriere stradali, sabbia, pozzanghere, fango, superfici bagnate, neve, pendenza della strada e zone d'ombra.

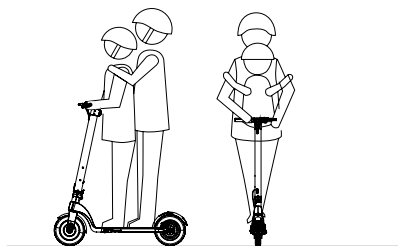

⚠ NON CIRCOLARE trasportando un carico. NON SI CONSENTE la circolazione di due o più persone sul monopattino, in quanto è progettato soltanto per una persona.

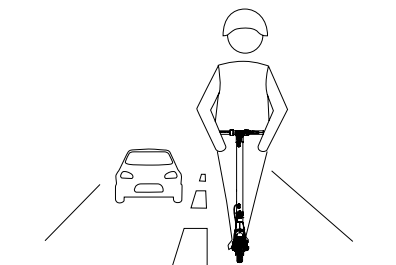

⚠ NON UTILIZZARE su strade destinate ai veicoli a motore.

## Altre avvertenze

- Per circolare in sicurezza leggere questo manuale prima dell'uso e assicurarsi di essere in grado di controllare correttamente il monopattino. L'attenta consultazione di tutte le avvertenze e i consigli di sicurezza contenuti in questo manuale consentirà un migliore controllo del monopattino.
- Portata massima: 100 kg
- Il prodotto può essere usato da persone di età superiore a 14 anni. Non utilizzare il monopattino elettrico in caso di gravidanza.
- NON CIRCOLARE sul monopattino in stato di ebbrezza o sotto l'effetto di altre sostanze stupefacenti.
- NON UTILIZZARE CELLULARI NÉ DISPOSITIVI PER LA RIPRODUZIONE DI MUSICA quando si circola sul monopattino.

### ATTENZIONE!

L'UTILIZZO SCORRETTO DEL MONOPATTINO O LA MANCATA LETTURA DI QUESTO MANUALE DELL'UTENTE PUÒ CAUSARE LESIONI GRAVI. IL VENDITORE NON È IN ALCUN MODO RESPONSABILE PER LE LESIONI CAUSATE DALL'UTILIZZO SCORRETTO E DALL'INOSSERVANZA DI QUESTO MANUALE.

## Istruzioni sulla batteria

Nel presente capitolo si riportano le istruzioni relative alla ricarica e alla manutenzione della batteria, alcune informazioni sulla sicurezza e i dati tecnici sulla batteria. Utilizzare la batteria nel rispetto di queste istruzioni per assicurarne una lunga durata e un corretto funzionamento.

## Parametri della batteria

Nome	Parametro
Tipo di cella	Batteria agli ioni di litio
Tempo di ricarica	2-3 ore
Voltaggio	36 V
Temperatura di esercizio	da 0 °C a 35 °C
Temperatura di ricarica	da 0 °C a 35 °C
Voltaggio massimo di ricarica	42 V
Durata consigliata di stoccaggio (da -10 °C a 40 °C)	3 mesi (piena ricarica)
Capacità della batteria	6,4 Ah
Corrente massima di ricarica	2 A

## Sicurezza della batteria

- Utilizzare la batteria del monopattino elettrico soltanto in conformità con la legislazione locale. Lo smontaggio e la manutenzione della batteria possono essere eseguiti soltanto da personale adeguatamente qualificato.

### Avviso:

- Non utilizzare la batteria in caso di odori, temperature eccessive oppure se la batteria rilascia sostanze pericolose.
- Non toccare le sostanze pericolose che fuoriescono dalla batteria.
- Impedire a bambini o animali di toccare la batteria.
- Prima di montare la batteria o di circolare, scollegare il caricabatteria.

### Qualsiasi manipolazione del veicolo elettrico eseguita durante la ricarica è molto pericolosa.

- Per un funzionamento ottimale del monopattino elettrico, ricaricarlo e utilizzarlo entro l'intervallo termico riportato nei dati tecnici.
- Le batterie agli ioni di litio sono considerate un prodotto pericoloso e il loro utilizzo deve essere autorizzato dalla normativa locale.
- La batteria contiene sostanze pericolose. Non aprire la batteria. Non inserire niente all'interno della batteria.
- È vietato ricaricare eccessivamente la batteria agli ioni di litio scarica. Quando eccessivamente carica, la batteria rappresenta un rischio per la sicurezza ed è necessario procedere allo smaltimento.

### Avviso:

Quando la temperatura interna della batteria supera i 45 °C, si attiva il sistema di protezione. Non ricaricare la batteria a temperature elevate (45 °C) né in ambiente con temperatura elevata (40 °C). Per ricaricare il monopattino elettrico utilizzare soltanto l'attrezzatura originale di ricarica.

## 1. Procedura di ricarica

- Aprire il coperchio della porta di ricarica. Accertarsi che la porta di ricarica sia pulita e asciutta.
- Collegare il caricabatteria alla batteria e l'altra estremità alla fonte di alimentazione (da 100 V a 240 V; 50/60 Hz). Controllare che si sia accesa la spia di ricarica.
- Se la spia rossa sul caricabatteria si accende significa che la ricarica sta procedendo normalmente. In caso contrario controllare che il collegamento sia stato eseguito correttamente.
- Quando la spia verde sul caricabatteria si accende significa che la batteria è carica al 99 %. Interrompere la ricarica. Una carica eccessiva produce nel tempo un effetto nocivo sulla durata della batteria.

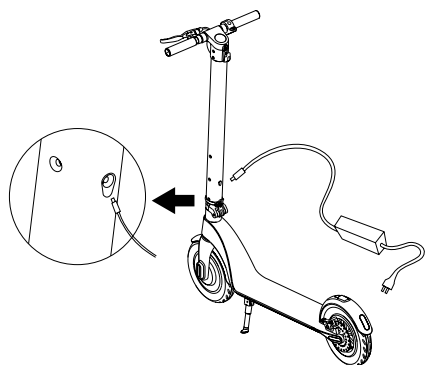

## 2. procedura di ricarica

- Estrarre la batteria, aprire la porta di ricarica di silicone e collegare il caricabatteria alla porta di ricarica.
- Collegare il cavo di alimentazione alla batteria e l'altra estremità a una presa di corrente (da 100 V a 240 V; 50/60 Hz) e controllare che si sia accesa la spia di ricarica.
- Una volta terminata la ricarica chiudere con il tappo che previene il contatto con oggetti estranei evitando un corto circuito.

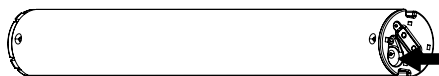
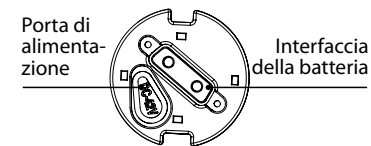

## Batterie nuove:

Durante i primi cicli di ricarica delle nuove batterie la loro capacità può essere inferiore al valore indicato. La causa di ciò è data dalla composizione chimica delle batterie che non è ancora stata attivata. Questa condizione è temporanea e si risolve dopo alcuni cicli di ricarica.

## Annotazione sulle batterie agli ioni di litio (Li-Ion)

- In questo tipo di batterie non esiste l'effetto memoria, ciò significa che le batterie possono essere ricaricate in qualsiasi stato di carica. L'estrazione delle batterie dal caricabatteria prima della loro completa ricarica non ne provoca il danneggiamento.
- La batteria Li-Ion è munita di una protezione contro la scarica profonda. In caso di stato di carica (per sovraccarico o per scarica) inferiore alle soglie monitorate, il sistema elettronico disconnette le pile. La macchina funziona quindi in modo discontinuo oppure si ferma del tutto. Occorre ridurre il carico della macchina o ricaricare la batteria.

## Trasporto delle batterie agli ioni di litio

Secondo la normativa le batterie agli ioni di litio rientrano nella categoria di trasporto merci pericolose. Il trasporto di queste batterie deve avvenire nel rispetto delle norme e delle leggi locali, nazionali e internazionali.

- I consumatori possono trasportare senza problemi queste batterie lungo le vie di comunicazione stradali.
- Il trasporto commerciale delle batterie agli ioni di litio da parte di aziende di trasporto è regolato dalla normativa sul trasporto di merci pericolose. La preparazione alla spedizione e il trasporto stesso possono essere svolti soltanto da personale appositamente formato. L'intero processo deve essere controllato da personale qualificato.

Nel trasporto delle batterie occorre rispettare quanto segue:

- Assicurare che i contatti siano protetti e isolati in modo da evitare cortocircuiti.
- Se l'imballaggio contiene più di una batteria, fare attenzione affinché non si muovano con il rischio di cadere.
- Non trasportare batterie danneggiate e con fuoriuscite.

Per maggiori informazioni rivolgersi al proprio trasportatore.

## Controllo e istruzioni di sicurezza per l'assemblaggio

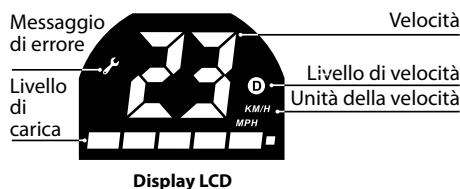
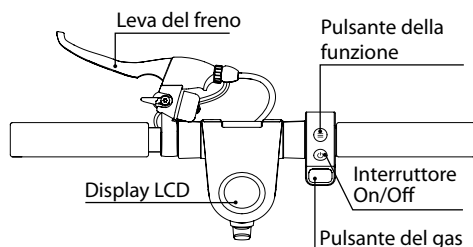

### Istruzioni sui pulsanti e le funzioni

#### 1. Interruttore

Tenendo premuto il pulsante si accende/spegne la ricarica.

#### 2. Gas

Premendo l'interruttore del gas si avvia il movimento e si accelera.

#### 3. Freno

Per fermare tenere premuto il freno. Premendo leggermente sul parafrangente posteriore si agevola la frenata.

#### 4. Usare il pulsante funzionale per commutare tra le tre seguenti modalità:

Modalità principiante: nel campo del livello di velocità non è visualizzata nessuna lettera

Modalità standard: nel campo bianco è visualizzata la lettera D

Modalità sportiva: nel campo rosso è visualizzata la lettera D

#### 5. Luci

Per accendere le luci premere due volte brevemente il pulsante delle funzioni. Procedere allo stesso modo per spegnere le luci.

#### 6. Tempomat

Il tempomat mantiene fissa la velocità selezionata. Per attivare il tempomat mantenere costante la velocità per 6 secondi. Per annullare il tempomat premere il gas o il freno.

**7. Se si accende la spia del messaggio di errore si prega di contattare il rivenditore per ricevere il servizio di assistenza.**

### 8. Impostazione delle funzioni

Per accedere al menù di impostazione delle funzioni premere contemporaneamente il pulsante Funzione e il pulsante dell'interruttore e tenere premuti per 5 secondi.

1. Selezionare la funzione che si desidera configurare (P0/P1/P2) usando il pulsante Funzione.
2. Premere il pulsante dell'interruttore per accedere alla data funzione.
3. Usare il pulsante Funzione per selezionare l'impostazione specifica della funzione (0 oppure 1).
4. Premere l'interruttore per confermare

**Possono essere impostate le funzioni di cui sotto:**

#### P0 – impostazione dell'unità della velocità

- 0 – km/h
- 1 – miglia

#### P1 – impostazione del tempomat

- 0 – spento
- 1 – acceso

#### P2 – impostazione della reazione del gas

- 0 – accelerazione immediata
- 1 – accelerazione al raggiungimento della velocità minima di 4 km/h

#### P3 – impostazione del diametro della ruota

- 0–8,5"
- 1–10"

#### P4 – impostazione della velocità massima

- 20 km/h, 25 km/h, FF – velocità illimitata

#### P5 – impostazione dell'intensità del freno a motore di recupero

- 0 – minima
- 1 – bassa
- 2 – media
- 3 – alta

**Istruzioni per l'assemblaggio**

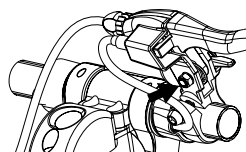
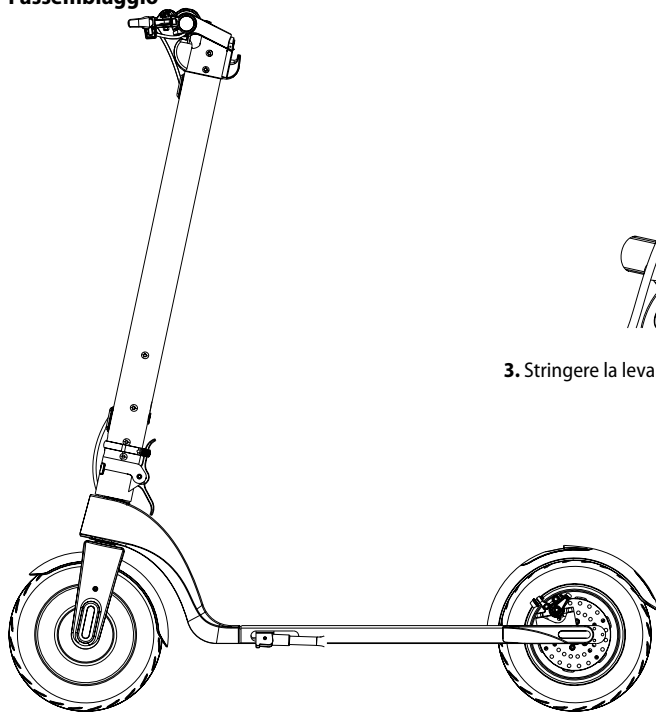

**3.** Stringere la leva del freno con una chiave a brugola M6.

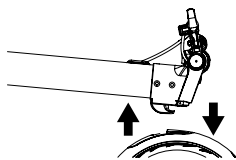

**1.** Sollevare la colonnina reggendo contemporaneamente il monopattino per il parafango posteriore.

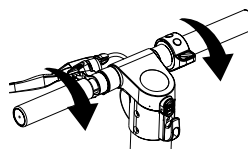

**4.** Stringere il manubrio.



**2.** Posizionare la colonnina, stringere la levetta di ripiegamento e fissare con l'anello.

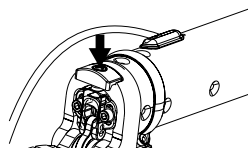

**5.** Stringere la vite di ripiegamento in modo tale che la colonnina non oscilli.



**Illustrazione del  
ripiegamento**

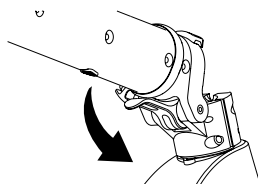
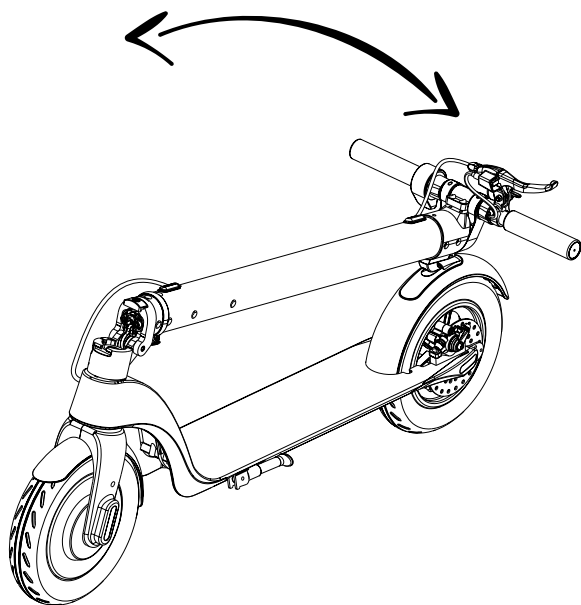

**1.** Allentare l'anello di sicurezza.

**3.** Ribaltare la colonnina.

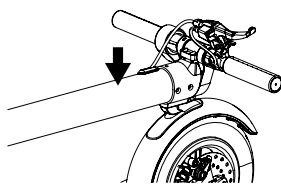
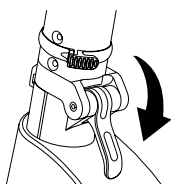

**2.** Allentare la levetta di ripiegamento.

**4.** Posizionare il gancio in concomitanza del foro sul parafango posteriore e spingere verso il basso.

## Sostituzione della batteria

### Istruzioni di smontaggio e montaggio della batteria

#### Smontaggio

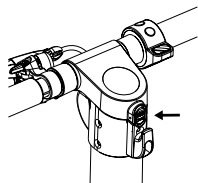

1. Premere il lucchetto e ribaltare il tappo.

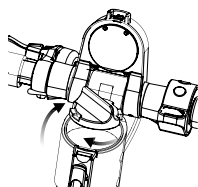

2. Svitare il coperchio della batteria.

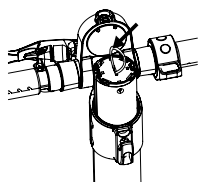

3. Estrarre la batteria tirandola verso l'alto

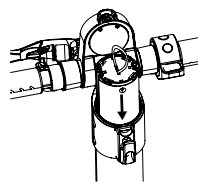

#### Montaggio

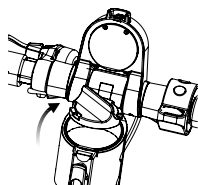

1. Aprire il coperchio del cruscotto e della batteria.

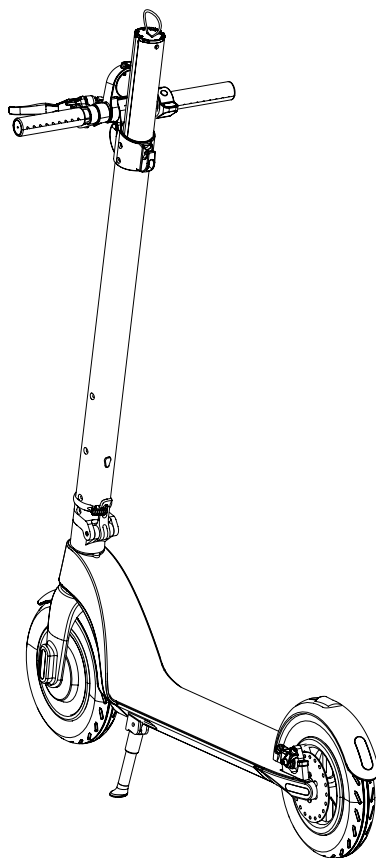

2. Allineare la scanalatura sulla batteria alla scanalatura sulla colonnina e lentamente inserire dentro la batteria (prestare attenzione alla direzione della scanalatura).

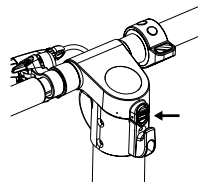

3. Bloccare il coperchio della batteria.

## Istruzioni per la circolazione sul monopattino

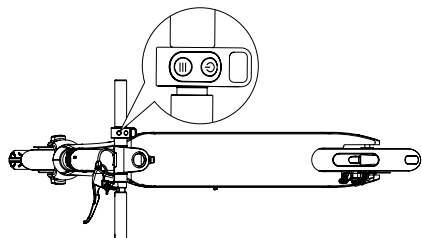

Premere il pulsante di ALIMENTAZIONE per 2 secondi.

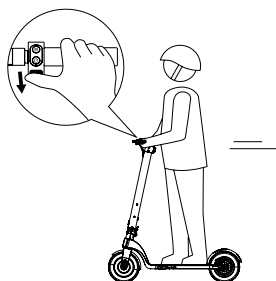

Per accelerare premere il pulsante del GAS. Non circolare troppo velocemente.



Salire con un piede sul monopattino e con l'altro darsi la spinta.

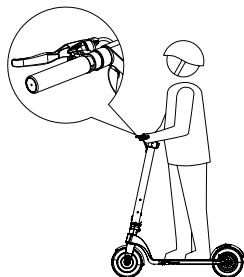

Frenare premendo la leva del freno e per frenare più rapidamente premere lievemente sul parafango posteriore.



Una volta raggiunta una velocità sufficiente salire anche con l'altro piede sul monopattino.



Quando il monopattino si ferma o avrà sufficientemente rallentato, scendere.

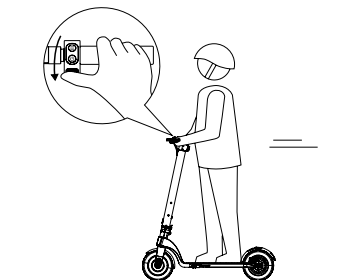

Dopo l'avvio premere leggermente il pulsante del GAS e girare ruotando il manubrio.

## Manutenzione

### Requisiti per la manutenzione:

- Assicurarsi che il monopattino elettrico sia scollegato dalla batteria e dal cavo di alimentazione e che sia spento.
- Pulire il corpo del monopattino elettrico con un panno morbido. Per la manutenzione dei cuscinetti non usare lubrificante.



### ATTENZIONE

**È vietato lavare il monopattino elettrico con spruzzi d'acqua o immergendo il monopattino in acqua, in quanto si provocherebbe il danneggiamento permanente dei componenti elettronici.**

### Stoccaggio

- Prima dello stoccaggio caricare il monopattino elettrico. In questo modo si eviterà un'eccessiva scarica durante lo stoccaggio di lungo termine. Ricaricare almeno una volta ogni tre mesi.
- Se la temperatura dell'ambiente di stoccaggio è inferiore a 0 °C, non caricare la batteria. Per caricare spostarsi in uno spazio con temperatura ambiente adeguata.
- Stoccare il monopattino elettrico in un luogo chiuso adatto, asciutto e a temperatura adeguata. È possibile coprire il monopattino elettrico per proteggerlo dalla polvere.



### ATTENZIONE

**Per la sua stessa sicurezza l'utente non è autorizzato a smontare il monopattino elettrico. In caso contrario decade automaticamente la garanzia.**

## Stoccaggio

La macchina imballata può essere stoccata in magazzino asciutto senza riscaldamento con temperatura non inferiore a -5 °C.

La macchina non imballata deve essere stoccata soltanto in magazzino asciutto con temperatura non inferiore a +5 °C senza bruschi sbalzi termici.

## Riciclaggio

Il monopattino, gli accessori e gli imballaggi dovrebbero essere consegnati per essere riutilizzati secondo modalità compatibili con l'ambiente.

### Valido soltanto per i paesi UE:

Non gettare gli utensili elettrici nei rifiuti domestici!

Ai sensi della direttiva europea 2002/96/CE sui rifiuti di apparecchiature elettriche ed elettroniche e il suo recepimento nelle legislazioni nazionali, gli utensili elettrici non utilizzabili e smontati devono essere raccolti per essere recuperati secondo modalità compatibili con l'ambiente.

## Garanzia

Sulle nostre macchine offriamo la garanzia sui difetti di materiale o di produzione secondo le disposizioni di legge del dato paese, in ogni caso per un minimo di 12 mesi. Negli stati dell'Unione europea il periodo di garanzia è di 24 mesi in caso di uso esclusivamente privato (dimostrato dalla fattura o dalla bolla di consegna).

La garanzia non copre i danni causati da usura naturale, sovraccarico, uso improprio, ovvero danni causati dall'utente oppure provocati da un utilizzo contrario al manuale d'uso, oppure danni noti al momento dell'acquisto.

I reclami possono essere riconosciuti soltanto se la macchina viene spedita non smontata al fornitore o a un centro di assistenza autorizzato NAREX. Conservare con cura il manuale di istruzioni, le istruzioni di sicurezza, l'elenco dei pezzi di ricambio e il documento attestante l'acquisto. In generale sono sempre valide le condizioni di garanzia attuali del produttore.

### Nota

In considerazione delle continue attività di ricerca e sviluppo il produttore si riserva il diritto di modificare i dati tecnici ivi indicati.

## Dichiarazione di conformità

Elenco delle norme armonizzate utilizzate per la valutazione della conformità:

### Sicurezza

EN 60335-1:2012+A11:2014+A13:2017

Direttiva 2006/42/EC

### Compatibilità elettromagnetica

EN 61000-6-3:2007+A1:2011;

EN 61000-6-1:2007

Direttiva 2014/30/EU

### RoHS

Direttiva 2011/65/EU

Luogo in cui è depositata la documentazione:

Narex s.r.o., Chelčického 1932, 470 01 Česká Lípa,

Repubblica ceca



Narex s.r.o.  
Chelčického 1932  
470 01 Česká Lípa

A handwritten signature in black ink, appearing to read 'Maciej Stajkowski'.

Maciej Stajkowski  
Amministratore della  
società  
01. 05. 2020

## Аккумуляторный самокат ESN 350 Оригинал руководства по эксплуатации (RU)

### Содержание

Технические данные.....	86
Описание изделия .....	87
Информация по безопасности.....	87
Прочие предостережения .....	89
Инструкции по уходу за аккумулятором.....	89
Управление и указания по технике безопасности во время сборки .....	91
Замена аккумулятора.....	94
Указания по катанию на самокате.....	95
Техническое обслуживание.....	96
Хранение.....	96
Вторичная переработка.....	96
Гарантия.....	96
Сертификат соответствия .....	97

### Технические данные

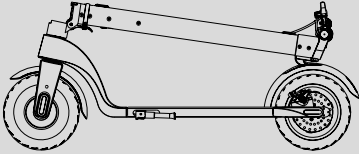
<b>ESN 350</b>		
<b>Электросамокат</b>		
Размеры в разложенном состоянии	1 056 × 420 × 1 166 мм	
Размеры в сложенном состоянии	1 056 × 420 × 450 мм	
Дорожный просвет	120 мм	
Масса	12,5 кг	
Напряжение / Емкость аккумулятора	36 V / 6,4 А·ч	
Мощность двигателя	350 Вт	
Пробег на полную зарядку	до 25 км	
Макс. скорость	29 км/час	
Макс. грузоподъемность	100 кг	
Макс. уклон проезжей части	15°	
Размер колес (переднего и заднего)	8,5"	
Температура хранения	-10–35 °С	
<b>Зарядное устройство</b>		
Напряжение на входе	100–240 В перем. тока	
Частота	50–60 Гц	
Напряжение на выходе	42 В	
Выходной ток	2 А	

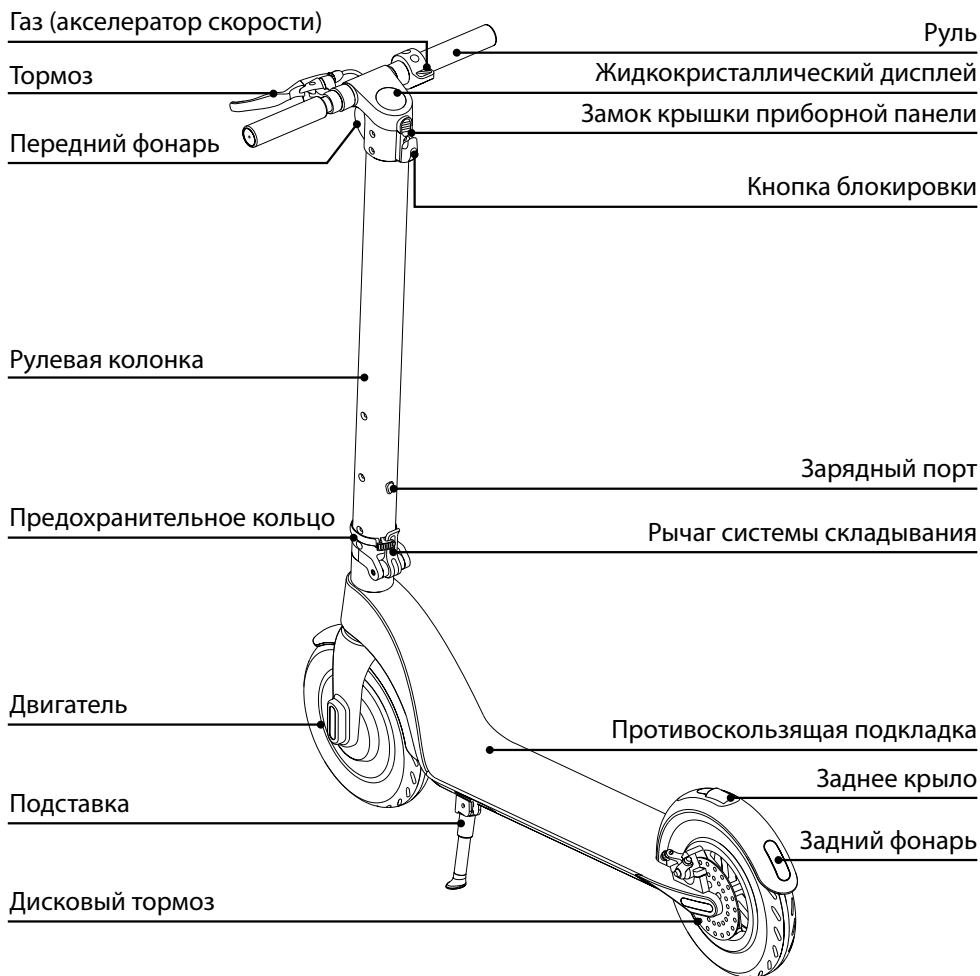
**Описание изделия****Информация по безопасности**

- В целях собственной безопасности сначала ознакомьтесь с правилами безопасности движения, соблюдайте местные нормативные акты. Прежде чем начать движение, проверьте состояние шин и крепление отдельных деталей.
- Пользуйтесь самокатом так, чтобы не поранить себя или других лиц и не повредить чужое имущество.
- Запрещается вносить в конструкцию электросамоката изменения, которые могли бы привести к изменению

поведения самоката или повреждению его конструкции и, как следствие, к серьезной травме.

**Предупреждаем Вас о том, что во время поездки на электросамокате Вы можете потерять равновесие, столкнуться с чем-либо или упасть. Во избежание получения травмы Вам следует ознакомиться с настоящим руководством и содержать самокат в хорошем состоянии.**

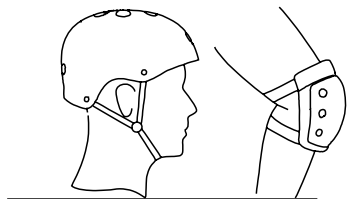

⚠ В целях повешения безопасности во время движения надевайте шлем и подходящие защитные щитки.

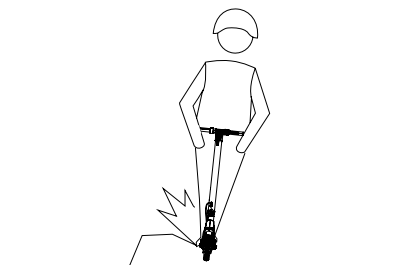

⚠ НЕ ПОЛЬЗУЙТЕСЬ самокатом в опасных зонах, где существует опасность взрыва или возгорания вследствие наличия горючих или взрывчатых веществ, пара, жидкости, пыли или волокон.



⚠ НЕ ЕЗДИТЕ во время дождя.



⚠ Во время движения остерегайтесь препятствий на дороге, песка, луж, болот, мокрой поверхности, льда, снега, уклона проезжей части, лестниц и темных зон.

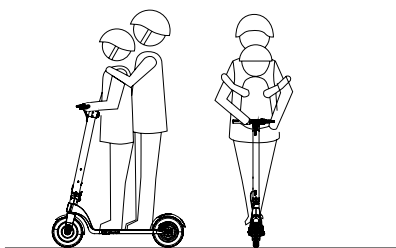

⚠ НЕ ЕЗДИТЕ с грузом. На самокате НЕ РАЗРЕШАЕТСЯ ездить двум или более лицам; он предназначен только для одного человека.

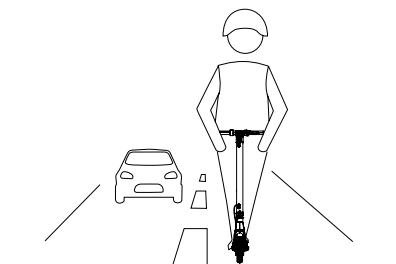

⚠ НЕ ПОЛЬЗУЙТЕСЬ самокатом на автомобильной дороге.



## Прочие предостережения

- Для обеспечения безопасности движения перед использованием самоката внимательно прочтите настоящее руководство и убедитесь в том, что Вы умеете надлежащим образом управлять самокатом. Ознакомление со всеми содержащимися с настоящим руководством предупреждениями о безопасности и советами поможет Вам лучше контролировать самокат.
- Макс. грузоподъемность: 100 кг
- Изделием разрешается пользоваться только лицам в возрасте от 14 лет. Беременным женщинам запрещается пользоваться электросамокатом.
- НЕ ЕЗДИТЕ на самокате, находясь под действием алкоголя или наркотических веществ.
- Во время движения на самокате НЕ РАЗГОВАРИВАЙТЕ ПО ТЕЛЕФОНУ и НЕ СЛУШАЙТЕ музыку.

### ПРЕДУПРЕЖДЕНИЕ!

НЕПРАВИЛЬНОЕ ИСПОЛЬЗОВАНИЕ САМОКАТА ИЛИ ИГНОРИРОВАНИЕ НАСТОЯЩЕГО РУКОВОДСТВА ПОЛЬЗОВАТЕЛЯ МОЖЕТ ПРИВЕСТИ С СЕРЬЕЗНОЙ ТРАВМЕ. ПРОДАВЕЦ НЕ НЕСЕТ ОТВЕТСТВЕННОСТЬ ЗА ТРАВМЫ, ПОЛУЧЕННЫЕ ВСЛЕДСТВИЕ НЕПРАВИЛЬНОГО ИСПОЛЬЗОВАНИЯ САМОКАТА И НЕСОБЛЮДЕНИЯ НАСТОЯЩЕГО РУКОВОДСТВА.

## Инструкции по уходу за аккумулятором

В этой главе Вы найдете инструкции по зарядке и обслуживанию аккумулятора, несколько указаний по безопасности и технические данные аккумулятора. Для обеспечения продолжительного срока службы и надлежащей производительности используйте аккумулятор в соответствии с этими инструкциями.

## Параметры аккумулятора

Наименование	Параметр
Тип элемента	Литий-ионный аккумулятор
Время зарядки	2–3 часов
Напряжение	36 В
Рабочая температура	0–35 °С
Температура во время зарядки	0–35 °С
Макс. напряжение зарядки	42 В
Рекомендуемый срок хранения (–10–40 °С)	3 месяца (при полной зарядке)
Емкость аккумулятора	6,4 А·ч
Макс. ток зарядки	2 А

## Безопасность аккумулятора

- Используйте аккумулятор электросамоката только в соответствии с местными правовыми нормами. Демонтаж и техническое обслуживание аккумулятора разрешается проводить только соответствующим образом квалифицированным лицам.

### Предупреждение:

- Не продолжайте использовать аккумулятор, если почувствуете запах, чрезмерную температуру или увидите, что из аккумулятора вытекают опасные вещества.
- Не прикасайтесь к опасным веществам, вытекающим из аккумулятора.
- Не позволяйте прикасаться к аккумулятору детям и животным.
- Перед монтажом аккумулятора или началом движения необходимо отсоединить зарядное устройство.

### Во время зарядки любая манипуляция с электрическим транспортным средством очень опасна.

- Для того чтобы электросамокат функционировал максимально эффективно, его необходимо заряжать и использовать в диапазоне температур, указанном в технических данных.
- Литиевые аккумуляторы считаются опасными изделиями, и их эксплуатация должна быть разрешена местными правовыми нормами.
- Аккумулятор содержит опасные вещества. Не открывайте аккумулятор. Ничего не вкладывайте в аккумулятор.
- Запрещается заряжать чрезмерно разряженный литиевый аккумулятор. Чрезмерно разряженный аккумулятор представляет собой опасность, и его необходимо сдать на утилизацию.

### Предупреждение:

Когда внутренняя температура аккумулятора превысит 45 °С, активируется его система защиты. Не заряжайте аккумулятор при высокой температуре (45 °С) и в среде с высокой температурой (40 °С). Для зарядки электросамоката используйте только оригинальное зарядное устройство.

## 1. Порядок зарядки

- Откройте крышку зарядного порта. Убедитесь в том, что зарядный порт является чистым и сухим.
- Подсоедините зарядное устройство к аккумулятору, а его второй конец к источнику питания (100–240 В; 50/60 Гц). Проверьте, зажглась ли контрольная лампочка зарядки.
- Если контрольная лампочка на зарядном устройстве светится красным светом, зарядка проходит нормально. В противном случае проверьте подключение.
- Когда контрольная лампочка начнет светиться зеленым светом, это означает, что аккумулятор заряжен на 99 %. Прекратите зарядку. Длительная чрезмерная зарядка оказывает неблагоприятное влияние на срок службы аккумулятора.

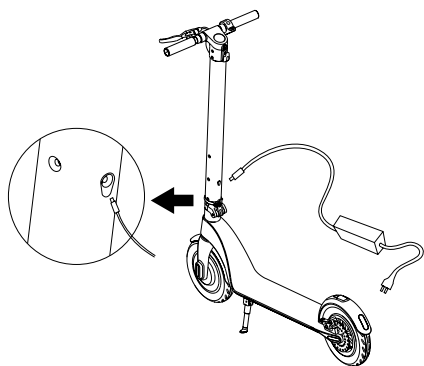

## 2. Порядок зарядки

- Выньте аккумулятор, откройте силиконовый зарядный порт и подключите к нему зарядное устройство.
- Подключите питающий кабель к аккумулятору, а второй его конец вставьте в розетку (100–240 В, 50/60 Гц) и проверьте, зажглась ли контрольная лампочка зарядки.
- По окончании зарядки закройте зарядный порт крышкой, которая предотвратит контакт порта с посторонними предметами и последующее короткое замыкание.

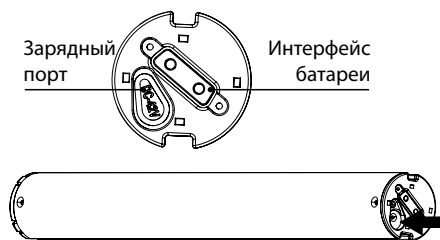

## Новые аккумуляторы:

После первых циклов зарядки новых аккумуляторов их емкость может быть ниже указанного значения. Причиной этого является то, что химический состав аккумуляторов еще не был активирован. Это состояние носит временный характер и исчезнет после нескольких циклов зарядки.

## Примечание к литий-ионным (Li-Ion) аккумуляторам

- У данного типа аккумуляторов отсутствует эффект памяти. Это означает, что аккумуляторы можно заряжать при любом уровне зарядки. Если вынуть аккумуляторы из зарядного устройства до достижения их полной зарядки, это не приведет к их повреждению.
- Литий-ионный аккумулятор оснащен защитой от полной разрядки. В случае снижения напряжения ниже установленного предела (вследствие перегрузки или разрядки), электронный блок отсоединит элементы. После этого устройство либо будет работать с перебоями, либо отключится совсем. Необходимо снизить нагрузку на устройство или зарядить аккумулятор.

## Перевозка литий-ионных аккумуляторов

На литий-ионные аккумуляторы распространяются положения закона, регламентирующие транспортировку опасных грузов. Перевозка этих аккумуляторов должна осуществляться с соблюдением местных, государственных и международных норм и правил.

- Потребители могут без проблем перевозить эти аккумуляторы по коммуникациям.
- Коммерческая перевозка литий-ионных аккумуляторов транспортными компаниями регламентируется правилами перевозки опасных грузов. Подготовку к отгрузке и саму перевозку разрешается осуществлять только соответствующим образом обученному персоналу. Над всем процессом должен осуществляться профессиональный надзор.

Во время перевозки батарей необходимо соблюдать следующее:

- Во избежание коротких замыканий обеспечьте защиту и изоляцию контактов.
- Следите за тем, чтобы при большом количестве аккумуляторов в упаковке они не могли перемещаться, сдвигаться или покоробиться.
- Запрещается перевозить поврежденные и вытекшие аккумуляторы.

За более подробной информацией обращайтесь к Вашему перевозчику.

## Управление и указания по технике безопасности во время сборки

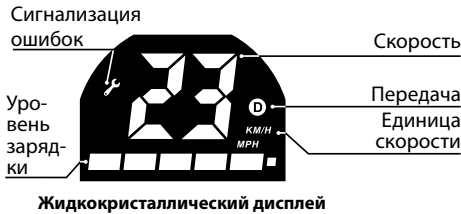
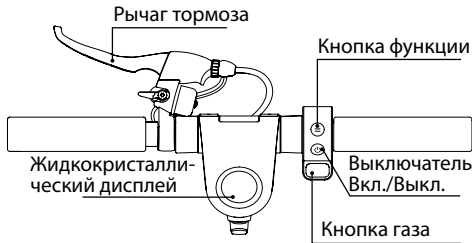

### Указания к кнопкам и функциям

#### 1. Выключатель

Продолжительным нажатием кнопки включите/выключите питание.

#### 2. Газ

Нажатием кнопки газа начинаете и ускоряете движение.

#### 3. Тормоз

Удерживая нажатым тормоз, остановитесь. Легким нажатием на заднее крыло Вы усилите эффект торможения.

**4. С помощью функциональной кнопки осуществляется переключение между тремя следующими режимами:**

Режим начинающего водителя: в поле указателя передачи буква не отображается

Стандартный режим: отображается буква D на белом фоне

Спортивный режим: отображается буква D на красном фоне

#### 5. Фонари

Фонари включаются коротким двойным нажатием функциональной кнопки. Таким же способом фонари можно выключить.

#### 6. Круиз-контроль

Круиз-контроль поддерживает выбранную скорость. Для активации круиз-контроля на протяжении 6 се-

кунд удерживайте постоянную скорость. Круиз-контроль выключается нажатием газа или тормоза.

**7. Если загорится контрольная лампочка сигнализации ошибок, обратитесь к Вашему продавцу, который закажет для Вас техническое обслуживание.**

#### 8. Настройка функций

Чтобы войти в меню настройки функций, одновременно нажмите кнопку функции и кнопку выключателя и удерживайте их нажатыми на протяжении 5 секунд.

1. С помощью кнопки функции выберите функцию, настройку которой Вы хотите изменить (P0/P1/P2).

2. Нажатием кнопки выключателя войдите в данную функцию.

3. С помощью кнопки функции выберите конкретную настройку функции (0 или 1).

4. Подтвердите выбор нажатием кнопки выключателя

#### Можно настроить указанные ниже функции:

##### P0 — настройка единицы скорости

- 0 — км/час
- 1 — мили

##### P1 — настройка круиз-контроля

- 0 — выключено
- 1 — включено

##### P2 — настройка реагирования газа

- 0 — ускорение сразу
- 1 — ускорение после достижения скорости мин. 4 км/час

##### P3 — настройка диаметра колеса

- 0—8,5"
- 1—10"

##### P4 — настройка максимальной скорости

20 км/час., 25 км/час., FF — неограниченная скорость

##### P5 — настройка интенсивности торможения двигателем (рекуперации)

- 0 — самая низкая
- 1 — низкая
- 2 — средняя
- 3 — высокая

Указания по сборке

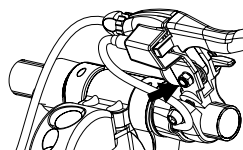
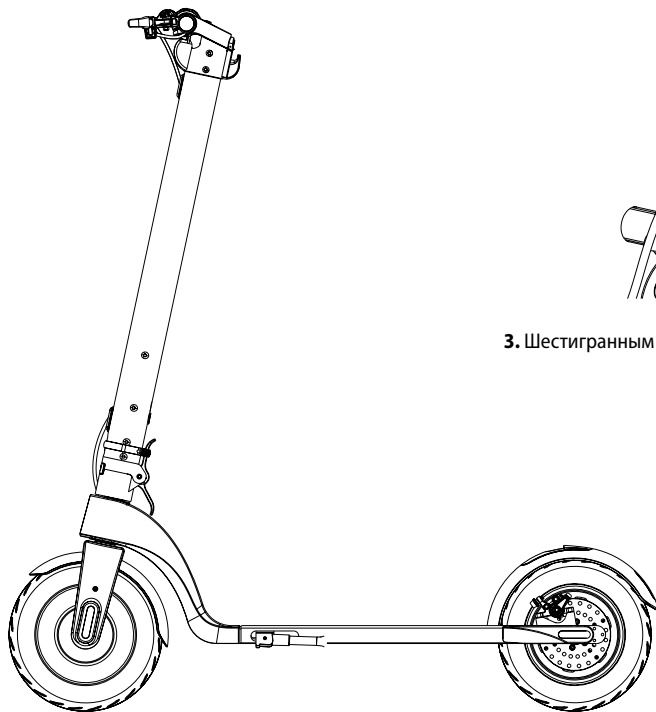

3. Шестигранным ключом М6 затяните рычаг тормоза.

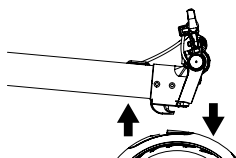

1. Поднимите рулевую колонку, одновременно удерживая самокат за заднее крыло.

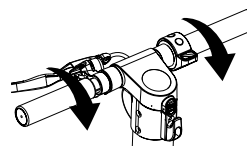

4. Затяните руль.



2. Установите рулевую колонку, затяните фиксатор системы складывания и зафиксируйте его с помощью кольца.

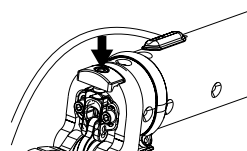

5. Затяните винт складывания так, чтобы рулевая колонка не качалась.

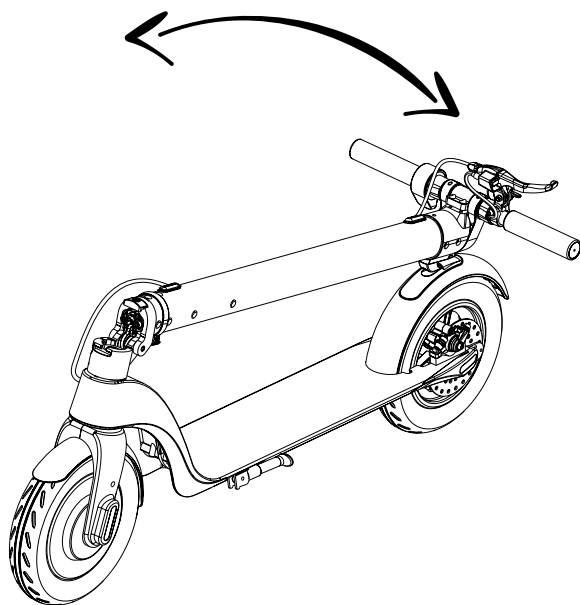
**Иллюстрация  
складывания**

1. Ослабьте предохранительное кольцо.

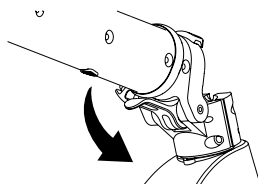

3. Сложите рулевую колонку.

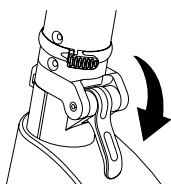

2. Отпустите фиксатор системы складывания.

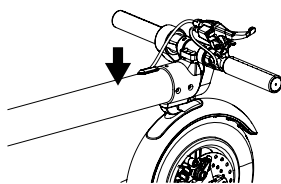

4. Совместите зацепку с отверстием в заднем крыле и нажмите ее вниз.

## Замена аккумулятора

### Указания по снятию и установке аккумулятора

#### Демонтаж

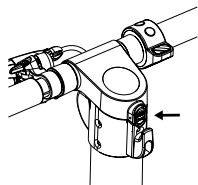

1. Нажмите замок и откиньте крышку.

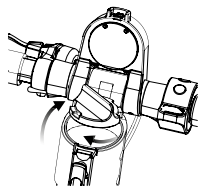

2. Отвинтите крышку аккумулятора.

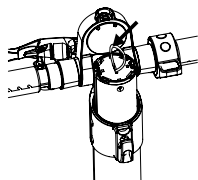

3. Извлеките аккумулятор по направлению вверх.

#### Монтаж

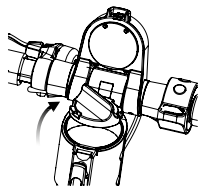

1. Откройте крышку приборной панели и аккумулятора.

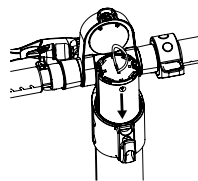
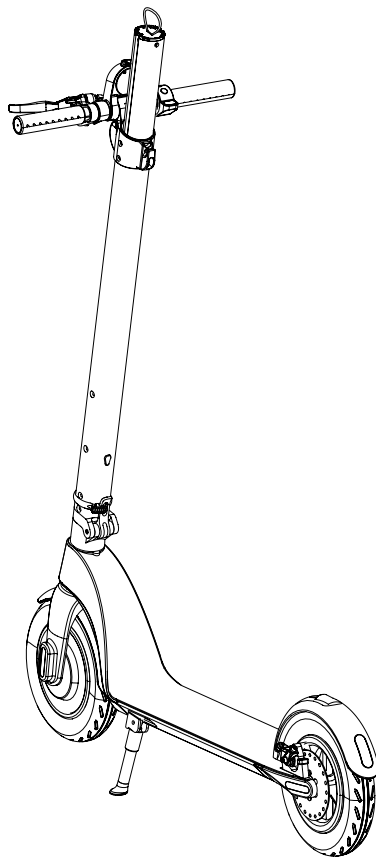

2. Совместите паз на аккумуляторе с пазом на стойке и медленно вставляйте аккумулятор внутрь (следите за направлением паза).

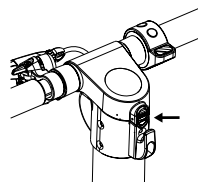

3. Закрепите крышку аккумулятора

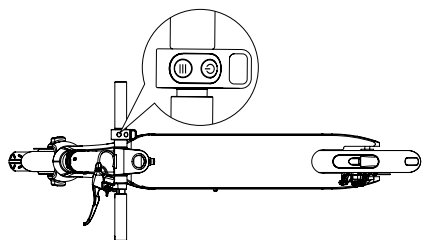
**Указания по катанию на самокате**

Нажмите кнопку «ПИТАНИЕ» и удерживайте ее нажатой в течение 2 секунд.

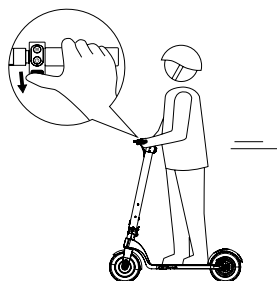

Для ускорения нажмите кнопку ГАЗ. Не ездите слишком быстро.



Одну ногу поставьте на самокат, а другой ногой оттолкнитесь.

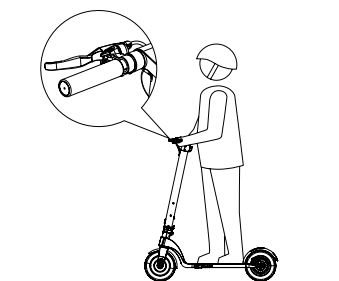

Тормозите нажатием рычага тормоза, а для ускорения торможения слегка нажмите на заднее крыло.



После достижения достаточной скорости поставьте на самокат и вторую ногу.



Когда самокат остановится или достаточно снизит скорость, можете с него сойти.

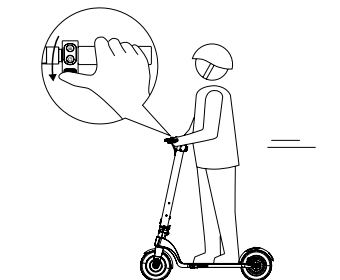

После разгона слегка нажмите на кнопку ГАЗ, поворачивайте с помощью руля.

## Техническое обслуживание

### Предпосылки к проведению технического обслуживания:

- Убедитесь в том, что электросамокат отсоединен от зарядного устройства и зарядного кабеля и выключен.
- Очистите корпус электросамоката мягкой тряпкой. Ухаживая за подшипниками, не добавляйте смазку.



### ПРЕДУПРЕЖДЕНИЕ

**Запрещается чистить электросамокат струей воды или погружать его в воду. Это приведет к необратимому повреждению электрических элементов.**

### Хранение

- Перед помещением на хранение зарядите электросамокат. Этим Вы предотвратите чрезмерную разрядку в случае длительного хранения. Обеспечьте зарядку не реже одного раза в три месяца.
- Не заряжайте аккумулятор, если температура в помещении для хранения ниже 0 °С. Для зарядки переместите его в помещение с комнатной температурой.
- Храните электросамокат в подходящем сухом помещении при надлежащей температуре. Для защиты электросамоката от пыли можете его накрыть.



### ПРЕДУПРЕЖДЕНИЕ

**В целях безопасности пользователю запрещается разбирать электросамокат. В противном случае действие гарантии будет автоматически прекращено.**

## Хранение

Упакованное устройство можно хранить на сухом складе без отопления, где температура не опускается ниже -5 °С.

Неупакованное устройство храните только на сухом складе, где температура не опускается ниже +5 °С и где исключаются резкие перепады температур.

## Вторичная переработка

Электросамокат, принадлежности и упаковки необходимо сдавать на вторичную переработку, обеспечиваящую сохранность окружающей среды.

### Касается только стран-членов ЕС:

Не выбрасывайте электроинструменты в бытовые отходы!

Согласно европейской директиве 2002/96/ЕС по утилизации электрического и электронного оборудования и ее имплементации в национальных законах непригодные разобранные электроинструменты необходимо собирать для вторичной переработки, не наносящей вреда окружающей среде.

## Гарантия

Мы предоставляем гарантию на наши машины на дефекты материала или заводские дефекты в соответствии с положениями законодательства данной страны, но на срок не менее 12 месяцев. В странах Евросоюза гарантийный срок составляет 24 месяца в случае частного использования (подтверждается счетом-фактурой или накладной).

Гарантия не распространяется на ущерб, возникший при естественном износе, перегрузке, неправильном обращении, или же ущерб, возникший по вине пользователя или при использовании с несоблюдением инструкции по использованию, или же ущерб, возникший в связи с дефектом, который был известен во время покупки.

Рекламация признается только в тех случаях, если устройство в неразобранном виде отправлено обратно поставщику или в авторизованный сервисный центр компании «NAREX». Сохраните инструкцию по обслуживанию, указания по технике безопасности, список запчастей и документ о покупке. В противном случае будут действовать данные актуальные условия гарантии производителя.

### Примечание

С учетом постоянных исследований и разработок производитель оставляет за собой право внесения изменений в указанные здесь технические данные.



**Сертификат соответствия**

Заявляем, что этот станок удовлетворяет требования нижеприведенных стандартов и директив.

**Безопасность**

EN 60335-1:2012+A11:2014+A13:2017

Директива 2006/42/EC

**Электромагнитная совместимость**

EN 61000-6-3:2007+A1:2011;

EN 61000-6-1:2007

Директива 2014/30/EU

**RoHS**

Директива 2011/65/EU

Место хранения технической документации:

Narex s.r.o., Chelčického 1932, 470 01 Česká Lípa,

Czech Republic

(«Нарекс», ул. Хельчицкого 1932, 470 01 Ческа Липа,  
Чешская Республика)



Narex s.r.o.  
Chelčického 1932  
470 01 Česká Lípa

Мацией Стайковски  
(Maciej Stajkowski)  
Поверенный в делах  
компании  
01. 05. 2020г.

## Hulajnoga akumulatorowa ESN 350

### Oryginalna instrukcja użycia (PL)

#### Spis treści

Dane techniczne .....	98
Opis produktu.....	99
Informacje dotyczące bezpieczeństwa.....	99
Pozostałe ostrzeżenia.....	101
Instrukcje dotyczące akumulatora.....	101
Sterowanie i instrukcje bezpieczeństwa dotyczące złożenia .....	103
Wymiana akumulatora .....	106
Instrukcje dotyczące jazdy na hulajnodze .....	107
Konserwacja .....	108
Magazynowanie.....	108
Recykling.....	108
Gwarancja.....	108
Deklaracja zgodności .....	109

#### Dane techniczne

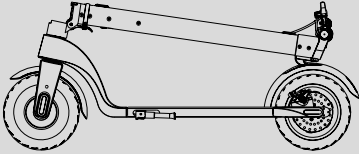
<b>ESN 350</b>		
<b>Hulajnoga elektryczna</b>		
Wymiary po rozłożeniu	1 056 × 420 × 1 166 mm	
Wymiary po złożeniu	1 056 × 420 × 450 mm	
Wysokość	120 mm	
Waga	12,5 kg	
Napięcie akumulatora/pojemność	36 V / 6,4 Ah	
Moc silnika	350 W	
Zasięg po naładowaniu	do 25 km	
Maks. prędkość	29 km/h	
Maks. nośność	100 kg	
Maks. nachylenie jezdni	15°	
Wielkość kół (przednie i tylne)	8,5"	
Temperatura przechowywania	-10 °C do 35 °C	
<b>Ładowarka</b>		
Napięcie wejściowe	100–240 V AC	
Częstotliwość	50–60 Hz	
Napięcie wyjściowe	42 V	
Prąd wejściowy	2 A	

## Opis produktu

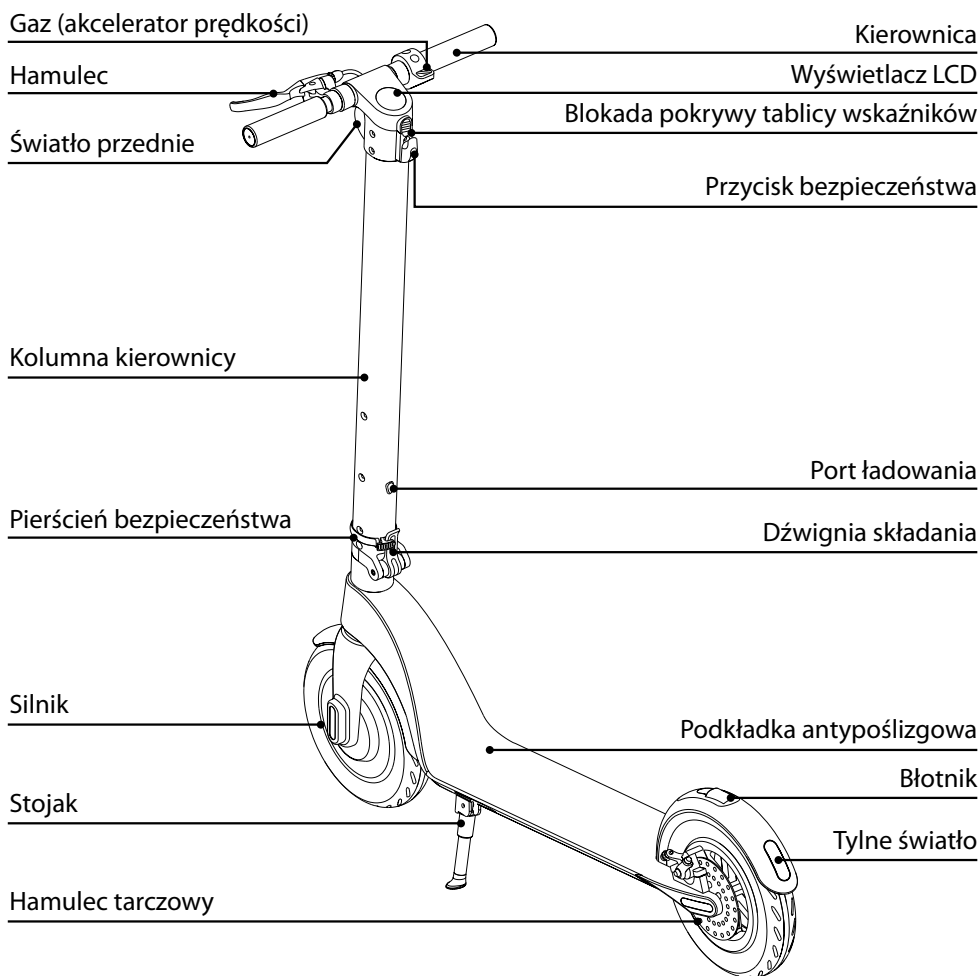

## Informacje dotyczące bezpieczeństwa

- Dla własnego bezpieczeństwa należy najpierw zapoznać się z zasadami bezpiecznej jazdy i przestrzegać lokalnych przepisów. Przed rozpoczęciem jazdy sprawdzić, czy opony nie są uszkodzone lub jakiegokolwiek części nie są poluzowane.
- Używać hulajnogi w taki sposób, aby nie zranić siebie lub innych osób i aby nie doszło do uszkodzenia mienia innych osób.

- Zabrania się dokonywania jakichkolwiek modyfikacji hulajnogi elektrycznej, które doprowadziłyby do zmiany zachowania hulajnogi lub uszkodzenia jej konstrukcji, a w konsekwencji do poważnych obrażeń.

**Zwracamy uwagę, że podczas jazdy na hulajnodze elektrycznej można stracić równowagę, uderzyć się lub upaść. Aby uniknąć obrażeń, należy zapoznać się z tym podręcznikiem obsługi i utrzymywać hulajnogę w dobrym stanie.**

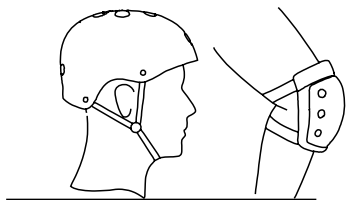

⚠ Aby zwiększyć bezpieczeństwo, podczas jazdy należy nosić kask i odpowiednie ochraniacze.



⚠ NIE korzystać z hulajnogi podczas deszczu.

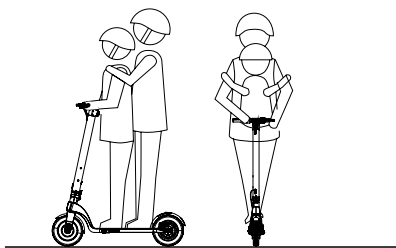

⚠ NIE korzystać z hulajnogi z obciążeniem. Na hulajnodze NIE MOGĄ jechać dwie i więcej osób; jest przeznaczona tylko dla jednej osoby.

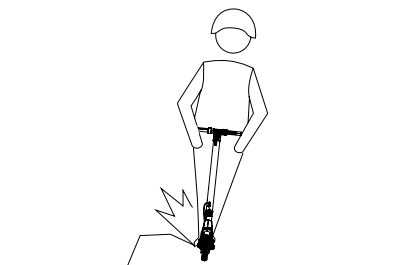

⚠ NIE NALEŻY używać hulajnogi w obszarach niebezpiecznych, w których może dojść do wybuchu lub zapłonu spowodowanego substancjami łatwopalnymi lub wybuchowymi, parą, cieczą, kurzem lub włóknami.



⚠ Podczas jazdy uważać na przeszkody na drodze, piasek, kałuże, błoto, mokre nawierzchnie, lód, śnieg, nachylenie jezdni, schody i ciemne obszary.

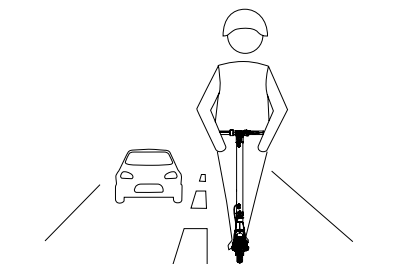

⚠ NIE należy jeździć na hulajnodze na drodze dla pojazdów silnikowych.

## Pozostałe ostrzeżenia

- Aby zachować bezpieczeństwo, przed rozpoczęciem korzystania z hulajnogi należy uważnie zapoznać się z niniejszą instrukcją i upewnić się, że sposób obsługi hulajnogi jest opanowany. Zapoznanie się ze wszystkimi ostrzeżeniami i wskazówkami bezpieczeństwa zawartymi w tej instrukcji pomoże lepiej kontrolować hulajnogę.
- Maks. nośność: 100 kg
- Produkt mogą użytkować osoby powyżej 14 lat. Z hulajnogi elektrycznej nie mogą korzystać kobiety w ciąży.
- Na hulajnodze NIE MOŻNA jeździć pod wpływem alkoholu lub innych środków odurzających.
- Podczas jazdy na hulajnodze NIE NALEŻY ROZMAWIAĆ PRZEZ TELEFON ani NIE WOLNO SŁUCHAĆ muzyki.

### OSTRZEŻENIE!

NIEWŁAŚCIWE UŻYTKOWANIE HULAJNOGI LUB NIEPRZECZYTANIE NINIEJSZEJ INSTRUKCJI OBSŁUGI MOŻE SPOWODOWAĆ POWAŻNE OBRAŻENIA. SPRZEDAWCA NIE PONOSI ŻADNEJ ODPOWIEDZIALNOŚCI ZA URAZY SPOWODOWANE NIEWŁAŚCIWYM UŻYTKOWANIEM I NIEPRZESTRZEGANIEM NINIEJSZEJ INSTRUKCJI.

## Instrukcje dotyczące akumulatora

Ten rozdział zawiera instrukcje dotyczące ładowania i konserwacji akumulatora, niektóre informacje dotyczące bezpieczeństwa oraz dane techniczne akumulatora. Używać akumulatora zgodnie z niniejszymi instrukcjami, aby zapewnić jego długą żywotność i prawidłowe działanie.

## Parametry akumulatora

Nazwa	Parametr
Typ ogniwa	Akumulator litowo-jonowy
Czas ładowania	2–3 godzin
Napięcie	36 V
Temperatura robocza	0°C do 35°C
Temperatura podczas ładowania	0°C do 35°C
Maks. napięcie ładowania	42 V
Zalecana temperatura przechowywania (-10°C do 40°C)	3 miesiące (pełne naładowanie)
Pojemność akumulatora	6,4 Ah
Maks. prąd ładowania	2 A

## Bezpieczeństwo akumulatora

- Akumulatora hulajnogi elektrycznej należy używać tylko zgodnie z lokalnymi przepisami. Demontaż i konserwację mogą wykonywać tylko właściwie wykwalifikowane osoby.

### Uwaga:

- Nie należy użytkować akumulatora, jeśli wyczuwalny jest zapach, akumulator jest nadmiernie rozgrzany lub wyciekają z niego niebezpieczne substancje.
- Nie dotykać niebezpiecznych substancji wyciekających z akumulatora.
- Nie dopuścić, aby akumulatora dotykały dzieci lub zwierzęta.
- Przed montażem akumulatora lub jazdą należy odłączyć ładowarkę.

### W trakcie ładowania jakiegokolwiek poruszanie pojazdem elektrycznym jest bardzo niebezpieczne.

- Aby hulajnoga elektryczna działała efektywniej, należy ją ładować i używać w zakresie temperatur podanych w danych technicznych.
- Akumulatory litowe są uważane za towar niebezpieczny i na ich eksploatację muszą zezwalać lokalne przepisy prawa.
- Akumulator zawiera substancje niebezpieczne. Nie otwierać akumulatora. Nie wkładać nic do akumulatora.
- Zakazuje się ładowania nadmiernie wyładowanego akumulatora litowego. Nadmiernie wyładowany akumulator stanowi zagrożenie dla bezpieczeństwa i należy go przekazać do utylizacji.

### Uwaga:

Jeśli temperatura wewnętrzna akumulatora przekroczy 45°C, aktywuje się jego system ochronny. Nie ładować akumulatora przy wysokiej temperaturze (45°C) ani nie ładować go w środowisku o wysokiej temperaturze (40°C). Do ładowania hulajnogi elektrycznej używać tylko oryginalnego wyposażenia.

## 1. Procedura ładowania

- Otworzyć pokrywę portu ładowania. Upewnić się, że port ładowania jest czysty i suchy.
- Podłączyć ładowarkę do akumulatora, a jej drugi koniec do źródła zasilania (100 V do 240 V; 50/60 Hz). Należy sprawdzić, czy zaświeciła się kontrolka ładowania.
- Jeśli kontrolka na ładowarce zaświeci się na czerwono, proces ładowania przebiega normalnie. W przeciwnym razie sprawdzić, czy połączenie jest prawidłowe.
- Jeśli kontrolka na ładowarce zaświeci się na zielono, akumulator został naładowany w 99%. Przerwać ładowanie. Długotrwałe nadmierne ładowanie ma niekorzystny wpływ na żywotność akumulatora.

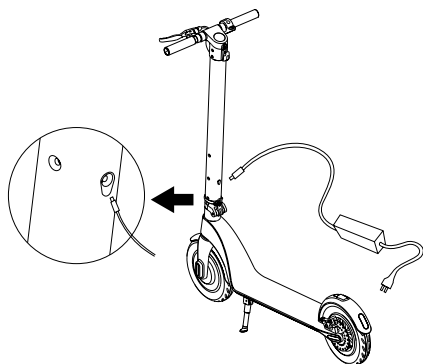

## 2. procedura ładowania

- Należy wyjąć akumulator, otworzyć silikonowy port ładowania i podłączyć ładowarkę do portu ładowania
- Kabel zasilania podłączyć do akumulatora, a jego drugi koniec do gniazdka (od 100 V do 240 V; 50/60 Hz) i sprawdzić, czy zaświeciła się kontrolka ładowania.
- Po zakończeniu ładowania port ładowania zaślepić osłonką, która uniemożliwi kontakt portu z przedmiotami obcymi i w konsekwencji zwarcie.

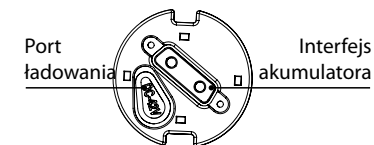

## Nowe akumulatory:

Podczas pierwszych cykli ładowania nowych akumulatorów ich pojemność może być mniejsza niż podawana wartość. Dzieje się tak dlatego, że ich chemiczna kompozycja nie została dotychczas aktywowana. Ten stan jest przejściowy i wyrówna się po kilku cyklach ładowania.

## Uwaga dotycząca akumulatorów litowo-jonowych (Li-Ion)

- Ten typ akumulatorów nie posiada efektu pamięci, co oznacza, że akumulatory mogą być ładowane w dowolnym stanie naładowania. Jeśli akumulatory zostaną wyjęte z ładowarki jeszcze przed ich naładowaniem, w następstwie nie zostaną uszkodzone.
- Akumulator litowo-jonowy jest wyposażony w ochronę przed głębokim rozładowaniem. W przypadku spadku napięcia (przeciążenia lub wybicia) poniżej monitorowanej granicy układ elektroniczny rozłączy ogniwa. Następnie urządzenie pracuje z przerwami albo całkowicie się zatrzymuje. Należy zmniejszyć obciążenie urządzenia lub ponownie naładować akumulator.

## Transport akumulatorów litowo-jonowych

Akumulatory litowo-jonowe podlegają zasadom przewozu towarów niebezpiecznych zgodnie z przepisami ustawowymi. Transport tych akumulatorów musi być realizowany zgodnie z lokalnymi, krajowymi i międzynarodowymi przepisami oraz regulacjami.

- Konsumenty mogą bez problemów przewozić te akumulatory drogami.
- Komercyjne przewożenie akumulatorów litowo-jonowych przez przedsiębiorstwa transportowe podlega przepisom dotyczącym przewozu towarów niebezpiecznych. Przygotowaniem do wysyłki i samym transportem mogą się zajmować wyłącznie odpowiednio przeszkolone osoby. Cały proces musi być nadzorowany przez specjalistów.

Podczas transportu akumulatorów należy przestrzegać następujących zasad:

- Należy upewnić się, że styki są chronione i izolowane, aby uniknąć zwarcie.
- Należy uważać, aby większa liczba akumulatorów w opakowaniu nie przesunęła się, nie zsunęła lub wypaczyła.
- Nie wolno transportować uszkodzonych i nieszczelnych akumulatorów.

Aby uzyskać więcej informacji, należy skontaktować się z przewoźnikiem.

## Sterowanie i instrukcje bezpieczeństwa dotyczące złożenia

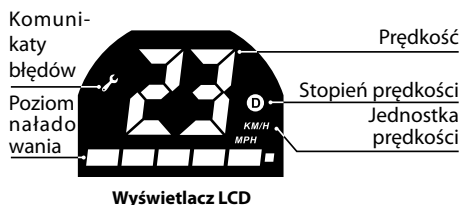
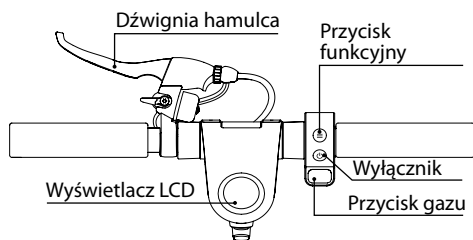

### Instrukcje dotyczące przycisków i funkcji

#### 1. Wyłącznik

Poprzez długie wciśnięcie przycisku włącza się/wyłącza się zasilanie.

#### 2. Gaz

Po wciśnięciu przycisku gazu następuje uruchomienie i przyspieszenie.

#### 3. Hamulec

Po przytrzymaniu hamulca następuje zatrzymanie. Delikatne nadeptanie tylnego błotnika wspomaga hamowanie.

#### 4. Przycisk funkcyjny umożliwia przełączanie się między trzema trybami:

Tryb początkowy: w polu stopnia prędkości nie wyświetla się żadna litera

Tryb standardowy: w białym polu wyświetla się litera D

Tryb sportowy: w czerwonym polu wyświetla się litera D

#### 5. Światła

Podwójne krótkie wciśnięcie przycisku funkcyjnego powoduje zaświecenie się świateł. W ten sam sposób można je wyłączyć.

#### 6. Tempomat

Tempomat utrzymuje wybraną prędkość. W celu aktywacji tempomatu utrzymać stałą prędkość przez 6 sekund. Tempomat dezaktywuje się poprzez wciśnięcie przycisku gazu lub hamulca.

7. Jeśli zaświeci się lampka komunikatu o błędzie, należy skontaktować się ze swoim sprzedawcą, który umówi usługę serwisową.

#### 8. Ustawienia funkcji

Aby wejść do menu w celu ustawienia funkcji, wcisnąć jednocześnie przycisk funkcyjny i przycisk wyłączenia oraz przytrzymać przez 5 sekund.

1. Wybrać funkcję, dla której mają być zmienione ustawienia (P0/P1/P2), za pomocą przycisku funkcyjnego.
2. Użyć przycisku wyłączenia, aby przejść do danej funkcji.
3. Konkretnie ustawienie funkcji (0 lub 1) wybrać za pomocą przycisku funkcyjnego.
4. Potwierdzić przyciskiem wyłączenia

#### Możliwe jest ustawienie następujących funkcji:

##### P0 – ustawienie jednostki prędkości

- 0 – km/h
- 1 – mile

##### P1 – ustawienie tempomatu

- 0 – wyłączono
- 1 – włączono

##### P2 – ustawienie reakcji gazu

- 0 – niezwłoczne przyspieszenie
- 1 – przyspieszenie po osiągnięciu prędkości min. 4 km/h

##### P3 – ustawienie średnicy koła

- 0–8,5"
- 1–10"

##### P4 – ustawienie maksymalnej prędkości

- 20 km/h, 25 km/h, FF – nieograniczona prędkość

##### P5 – ustawienie intensywności hamulca silnikowego (rekuperacja)

- 0 – najniższa
- 1 – niska
- 2 – średnia
- 3 – wysoka

## Instrukcje dotyczące złożenia

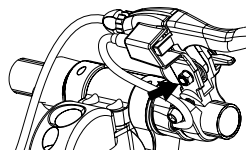
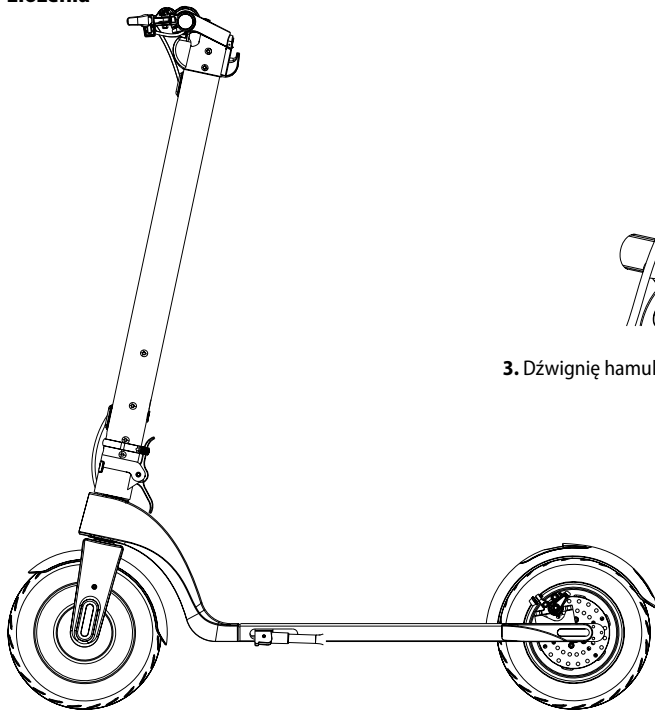

3. Dźwignię hamulca dokręcić kluczem imbusowym M6.

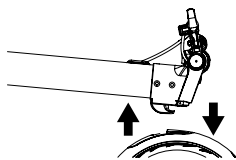

1. Podnieść kolumnę kierownicy, trzymając hulajnogę za tylny błotnik.

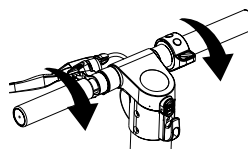

4. Dokręcić kierownicę.



2. Postawić kolumnę kierownicy, dociągnąć dźwignię składania i zabezpieczyć ją przy użyciu pierścienia.

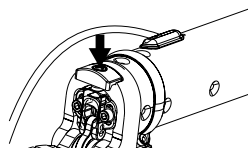

5. Dokręcić śrubę składania tak, aby kolumna kierownicy się nie kiwała.



## Ilustracja złożenia

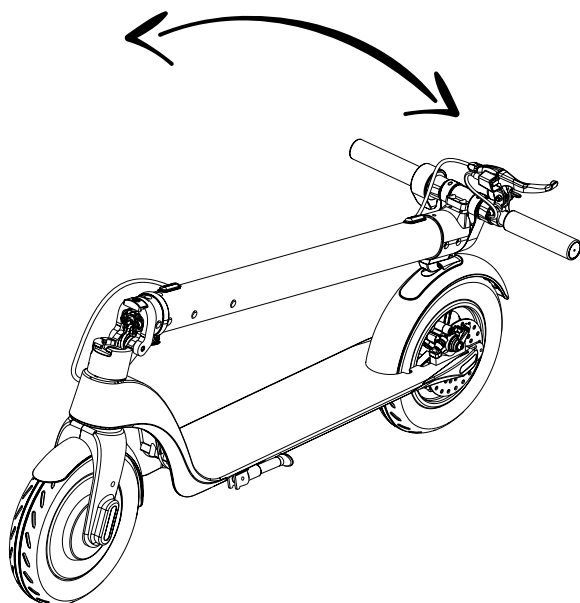

1. Poluzować pierścień bezpieczeństwa.

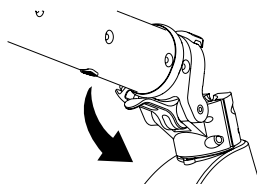

3. Nachylić kolumnę kierownicy.

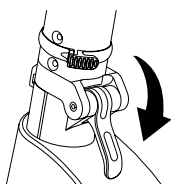

2. Poluzować dźwignię składania.

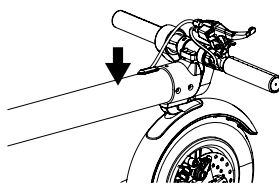

4. Haczyk wyrównać z otworem na tylnym błotniku i wcisnąć w dół.

## Wymiana akumulatora

### Instrukcje dotyczące montażu i demontażu akumulatora

#### Demontaż

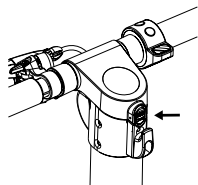

1. Wcisnąć blokadę i odsunąć pokrywę.

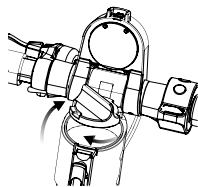

2. Odkręcić pokrywę akumulatora.

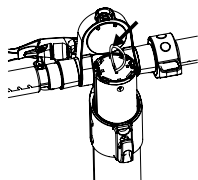

3. Wyciągnąć akumulator do góry.

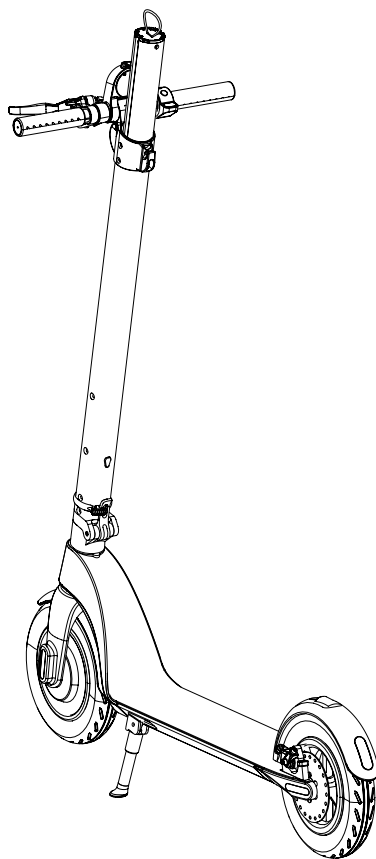
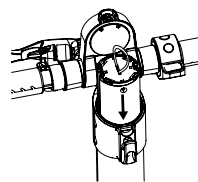

#### Montaż

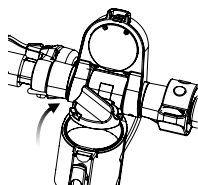

1. Otworzyć pokrywę tablicy wskaźników i akumulatora.

2. Dopasować rowek na akumulatorze do rowka na kolumnie i powoli wsunąć akumulator (należy zwrócić uwagę na kierunek rowka).

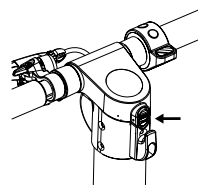

3. Zamocować pokrywę akumulatora.

## Instrukcje dotyczące jazdy na hulajnodze

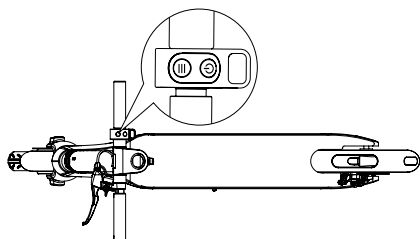

Wcisnąć przycisk ZASILANIA na 2 sekundy.



Stanąc jedną nogą na hulajnodze, a drugą się odpychać.



Po osiągnięciu odpowiedniej prędkości stanąć na hulajnodze również drugą nogą.

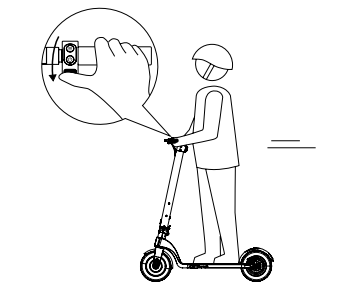

Po rozbiegu delikatnie wcisnąć przycisk GAZ i skrócić, obracając kierownicę.

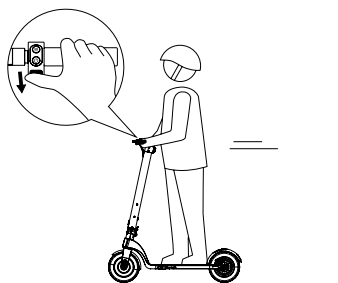

Aby przyspieszyć, należy wcisnąć przycisk GAZ. Nie jechać zbyt szybko.

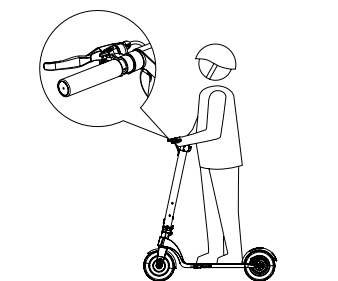

Hamować, wciskając dźwignię hamulca, a w celu szybszego zahamowania umiarkowanie wciskać tylny błotnik.



Kiedy hulajnoga się zatrzyma lub wystarczająco zwolni, można z niej zejść.

## Konserwacja

### Wymogi dotyczące konserwacji:

- Upewnić się, że hulajnoga elektryczna jest odłączona od ładowarki i przewodu ładowania oraz jest wyłączona.
- Korpus hulajnogi elektrycznej wyczyścić miękką szmatką. Podczas konserwacji łożysk nie dodawać smaru.



### OSTRZEŻENIE

**Do czyszczenia hulajnogi elektrycznej zakazuje się używania natrysku wody lub zanurzania jej w wodzie. Wówczas doszłoby do trwałego uszkodzenia elementów elektronicznych.**

### Magazynowanie

- Hulajnogę elektryczną należy naładować przed przechowywaniem. W ten sposób nie dojdzie do nadmiernego wyładowania w przypadku długiego przechowywania. Ładować hulajnogę co najmniej raz na trzy miesiące.
- Jeśli temperatura miejsca przechowywania jest niższa niż 0°C, nie ładować akumulatora. W celu ładowania przemieścić hulajnogę do miejsca o temperaturze pokojowej.
- Hulajnogę elektryczną przechowywać w odpowiednim, suchym miejscu wewnątrz pomieszczeń o odpowiedniej temperaturze. Hulajnogę elektryczną należy przykryć, aby uchronić ją przed kurzem.



### OSTRZEŻENIE

**Dla własnego bezpieczeństwa użytkownik nie jest upoważniony do rozkładania elektrycznej hulajnogi na części. W przeciwnym razie gwarancja zostanie automatycznie unieważniona.**

## Magazynowanie

Zapakowaną elektryczną hulajnogę należy przechowywać w suchym nieogrzewanym magazynie, gdzie nie dojdzie do obniżenia temperatury poniżej -5°C.

Niezapakowaną elektryczną hulajnogę należy przechowywać wyłącznie w suchym magazynie, gdzie nie dojdzie do obniżenia temperatury poniżej +5°C i nie będzie dochodziło do nagłych zmian temperatury.

## Recykling

Hulajnoga, akcesoria i opakowania powinny być dostarczone do ponownego wykorzystania bez wpływu na środowisko naturalne.

### Tylko dla krajów UE:

Elektrycznej hulajnogi nie wolno wyrzucać z odpadami komunalnymi!

Zgodnie z dyrektywą europejską 2002/96/WE w sprawie zużytego sprzętu elektrotechnicznego i elektronicznego i jej egzekwowania w przepisach krajowych, nienadające się do obiegu rozłożone elektronarzędzia muszą być gromadzone do ponownego wykorzystania bez wpływu na środowisko naturalne.

## Gwarancja

Na nasze urządzenia udzielamy gwarancji obejmującej wady materiałowe oraz wady produkcyjne zgodnie z przepisami prawa danego kraju, minimalnie jednak na okres 12 miesięcy. W krajach Unii Europejskiej okres gwarancji wynosi 24 miesiące przy wyłącznie prywatnym użytkowaniu (udowodnione na podstawie faktury lub karty dostawy).

Szkody wynikające z naturalnego zużycia, przeciążenia, niewłaściwego obchodzenia, ewentualnie szkody powstałe z winy użytkownika lub spowodowane użytkowaniem sprzecznym z instrukcją obsługi lub szkody, które były znane podczas zakupu, nie są objęte gwarancją.

Reklamację można uznać tylko wtedy, gdy elektronarzędzie będzie przesłane w stanie nierozmontowanym z powrotem do dostawcy lub do autoryzowanego warsztatu serwisowego NAREX. Należy przechować instrukcję obsługi, wskazówki bezpieczeństwa, spis części zamiennych oraz dokument potwierdzający kupno. Poza tym zawsze obowiązują aktualne warunki gwarancyjne producenta.

### Uwaga

W związku z nieustannym prowadzeniem badań i rozwojem produktu producent zastrzega sobie możliwość zmian danych technicznych.

**Deklaracja zgodności**

Oświadczamy, że urządzenie to spełnia wymagania następujących norm i dyrektyw.

**Bezpieczeństwo**

EN 60335-1:2012+A11:2014+A13:2017

Dyrektywa 2006/42/EC

**Kompatybilność elektromagnetyczna**

EN 61000-6-3:2007+A1:2011;

EN 61000-6-1:2007

Dyrektywa 2014/30/EU

**RoHS**

Dyrektywa 2011/65/EU

Miejsce przechowywania dokumentacji technicznej:

Narex s.r.o., Chelčického 1932, 470 01 Česká Lípa,

Republika Czeska



Narex s.r.o.  
Chelčického 1932  
470 01 Česká Lípa

Maciej Stajkowski  
Osoba upoważniona  
doreprezentowania  
spółki  
01.05.2020

Aktuální seznam autorizovaných servisů naleznete na našich webových stránkách [www.narex.cz](http://www.narex.cz) v sekci „**Servisní místa**“.  
 Aktuálny zoznam autorizovaných servisov nájdete na našich webových stránkach [www.narex.cz](http://www.narex.cz) v sekcii „**Servisné miesta**“.  
 The current list of authorized service centres can be found at our website [www.narex.cz](http://www.narex.cz), section “**Service Centres**”.  
 Die aktuelle Liste der autorisierten Servicestützpunkte finden Sie unter [www.narex.cz](http://www.narex.cz) im Abschnitt „**Servicestellen**“.  
 La lista actual de los centros de servicio autorizados se puede encontrar en nuestro sitio web [www.narex.cz](http://www.narex.cz) en la sección «**Puntos de servicio**».  
 Vous trouverez une liste actualisée de nos centres de service agréés sur notre site internet [www.narex.cz](http://www.narex.cz) dans la rubrique.« **Centres de service** ».  
 L'elenco aggiornato dei centri di assistenza è disponibile sul nostro sito web [www.narex.cz](http://www.narex.cz) nella sezione „**Centri di assistenza**“.  
 Действующий список авторизованных сервисных мастерских можно найти на нашем сайте [www.narex.cz](http://www.narex.cz) в части «**Сервисные мастерские**».  
 Aktualną listę uprawnionych warsztatów można znaleźć na naszej stronie internetowej [www.narex.cz](http://www.narex.cz) w sekcji „**Miejsca serwisowe**“.

## ZÁRUČNÍ LIST

Výrobní číslo		Datum výroby	Kontroloval
Prodáno spotřebiteli	Dne	Razítko a podpis	
<b>ZÁRUČNÍ OPRAVY</b>			
Datum		Razítko a podpis	
Převzetí	Předání		

### **Narex s.r.o.**

Chelčického 1932  
 470 01 Česká Lípa  
 Czech Republic

Tel.: +420 645 471-2; +420 645 227

Fax.: +420 487 823 207

E-mail: [narex@narex.cz](mailto:narex@narex.cz)

[www.narex.cz](http://www.narex.cz)

