

DreameBot D10 Plus

Návod k obsluze
čisticího robota

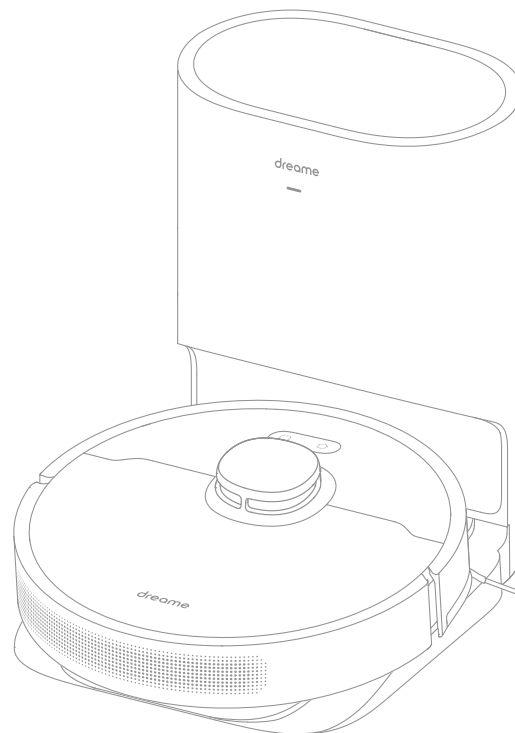

Obrázky v této příručce jsou pouze ilustrativní. Podívejte se prosím na skutečný výrobek.

dreame

Bezpečnostní informace

Omezení používání

- Tento výrobek mohou používat děti starší 8 let a osoby s omezenými motorickými, smyslovými nebo mentálními schopnostmi, a osoby s omezenými zkušenostmi nebo znalostmi zařízení pouze pod dohledem rodiče nebo opatrovníka, aby bylo zajištěno bezpečné používání a předešlo se nebezpečí. Čištění a údržbu by neměly provádět děti bez dozoru.
- Děti si s tímto výrobkem nesmí hrát. Zajistěte, aby se děti a domácí zvířata při používání mopu s vysavačem zdržovaly v bezpečné vzdálenosti.
- Tento výrobek je určen pouze k čištění podlah v domácím prostředí. Nepoužívejte jej venku, na jiných površích než na podlahách nebo v komerčních či průmyslových prostorách.
- Nepoužívejte přístroj v prostoru nad úrovní terénu bez ochrany.
- Neskladujte přístroj vzhůru nohama. Nepoužívejte kryt laserového senzoru ani kryt přístroje jako rukojeť.
- Nepoužívejte zařízení při teplotách nad 40 °C nebo pod 0 °C nebo na mokřích površích.
- Před použitím přístroje zvedněte kabely z podlahy, abyste zabránili jejich pohybu během čištění.
- Odstraňte z podlahy všechny křehké nebo malé části, aby nedošlo k jejich poškození.

Bezpečnostní informace

Omezení používání

- Nepřibližujte vlasy, prsty a jiné části těla k sacímu otvoru přístroje.
- Čistící kartáček uchovávejte mimo dosah dětí.
- Nepokládejte na přístroj děti, domácí zvířata ani žádné předměty bez ohledu na to, zda je vypnutý nebo v provozu.
- Nepoužívejte spotřebič k čištění žádných hořlavých látek.
- Nepoužívejte spotřebič k vysávání tvrdých nebo ostrých předmětů.
- Před čištěním nebo údržbou se ujistěte, že je spotřebič vypnutý a nabíjecí stanice odpojená od sítě.
- K oplachování spotřebiče a stanice nepoužívejte mokrý hadřík ani žádnou tekutinu. Součásti, které se mají čistit, se musí před opětovným sestavením a použitím nechat zcela odmastit.
- Výrobek musí být používán v souladu s pokyny uvedenými v návodu k použití. Uživatelé nesou odpovědnost za případné ztráty nebo škody vzniklé v důsledku nesprávného používání tohoto výrobku.
- Nepoužívejte náhradní baterii, nabíječku ani nabíjecí/vybíjecí stanici. Určeno pouze pro použití s napájecím zdrojem RCS7.
- Nepokoušejte se sami rozebírat, opravovat nebo upravovat akumulátor nebo nabíjecí/vybíjecí stanici.
- Nabíjecí/vyprazdňovací stanici neumísťujte do blízkosti zdroje tepla.

Baterie a nabíjení

Bezpečnostní informace

Baterie a nabíjení

- K otírání nabíjecích kontaktů nabíjecí/vyprazdňovací stanice nepoužívejte mokrý hadřík s tekutinou.
- Použitou baterii řádně zlikvidujte odevzdáním do vhodného recyklačního zařízení.
- Pokud je napájecí kabel poškozený nebo zlomený, okamžitě jej přestaňte používat a kontaktujte servis.
- Pokud bude nutné spotřebič přepřarovat, zajistěte, aby byl výrobek vypnutý a pokud možno v původním obalu.
- Pokud se přístroj nebude delší dobu používat, je třeba baterii plně nabít, poté ji vypnout a uložit na chladném a suchém místě. Zařízení by se mělo nabíjet alespoň jednou za 3 měsíce, aby nedošlo k přebití baterie.
- Uvnitř tohoto výrobku jsou dobíjecí baterie, které by měli vyměňovat pouze kvalifikovaní technici nebo servisní pracovníci.

Laserový senzor

Laserový senzor splňuje požadavky normy IEC 60825-1:2014 pro laserové výrobky třídy 1 a neprodukuje nebezpečné laserové záření.

Společnost Dreame Trading 欧 Tianjin 欧 Co., Ltd. tímto prohlašuje, že rádiové zařízení typu RLS3D je v souladu se směrnicí 2014/53/EU. Úplné znění EU prohlášení o shodě je k dispozici na této webové stránce: <https://global.dreametech.com>.

Podrobnou elektronickou uživatelskou příručku naleznete na adrese <https://global.dreametech.com/pages/user-manuals-and-faqs>.

Popis produktu

Příslušenství



Hlavní kartáč

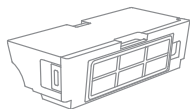

Nádoba na prach



Čistící kartáč



Prachový sáček ×2
(předmontovaný 1)

Pozostałe akcesoria

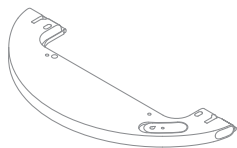

Nádrž na vodu

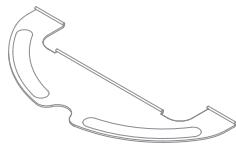

Mopovací podložka



Boční kartáč

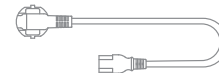

Napájecí kabel

Popis produktu

Hoover

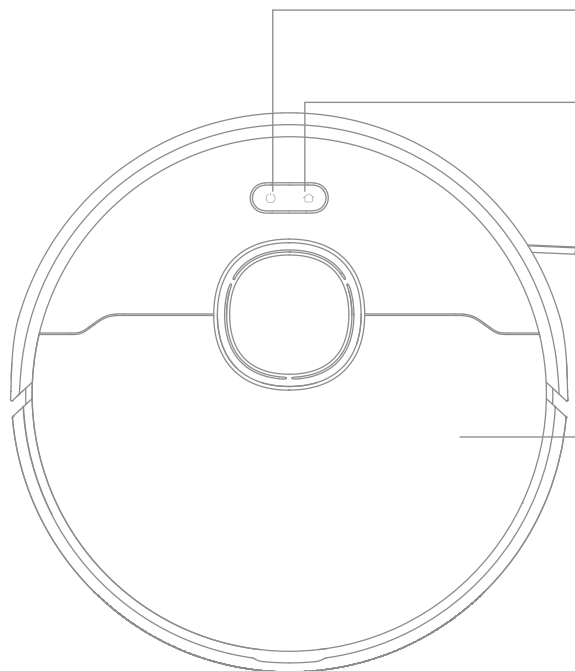

Tlačítko napájení/čištění

- Stiskněte a podržte po dobu 3 sekund
- Když je zařízení zapnuté, stisknutím spustíte čištění Tlačítko dokování/ tlačítko čištění bodu
- Stisknutím vrátíte zařízení do nabíjecí stanice
- Krátkým stisknutím spustíte režim bodového čištění

Indikátor stavu

- Bílé světlo: probíhá čištění nebo čištění dokončeno
- Blikající oranžová kontrolka: chyba
- Blikající bílé světlo: zařízení se nabíjí.

Bydlení

Popis produktu

Hoover

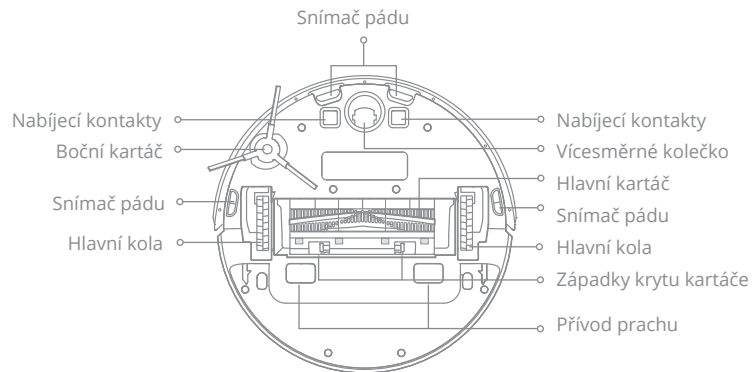
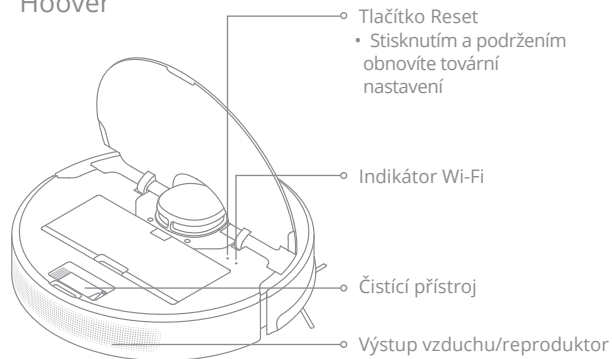

Senzory Hoover

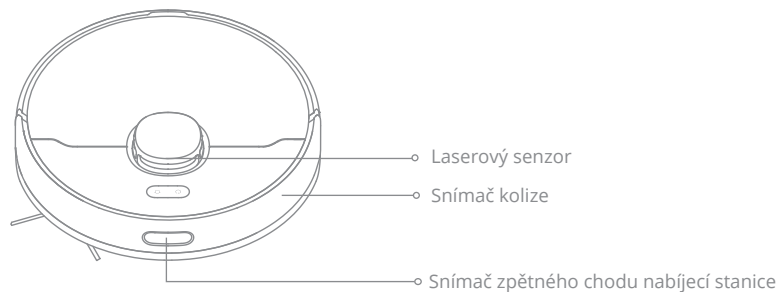

Popis produktu

Nabíjecí/vybíjecí stanice



Zpět

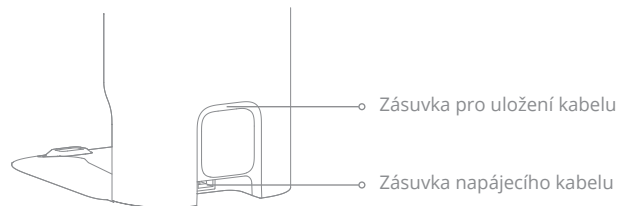

Horní kryt

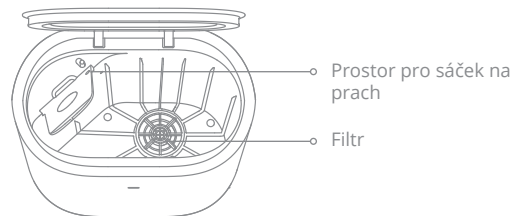

Spodní kryt

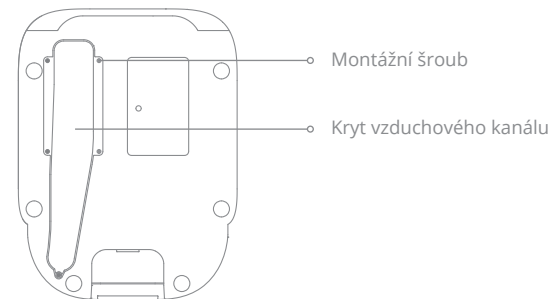

Popis produktu

Nádoba na prach

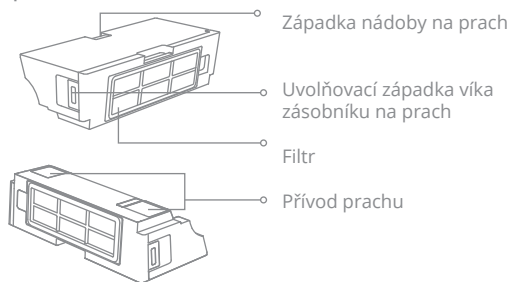

Prachový sáček



Modul mopování

Nádrž na vodu



Nádrž na vodu

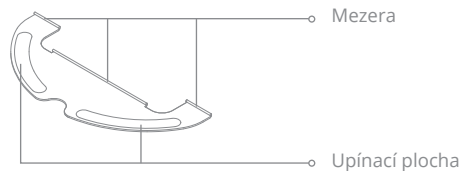

Poznámka: Vzhledem k továrnímu nastavení byl již namontován nový prachový sáček.

Doporučení před použitím výrobku

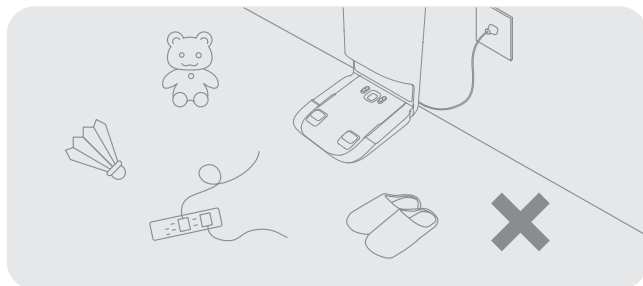

Pro zvýšení účinnosti jednotky ukládejte všechny předměty na podlahu.

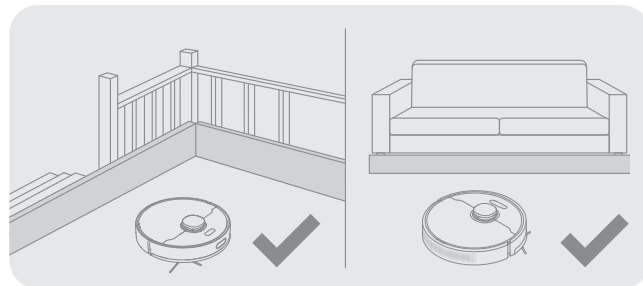

Před čištěním použijte ochranu na hrany schodů a pohovky, abyste zajistili bezpečný a bezproblémový provoz.

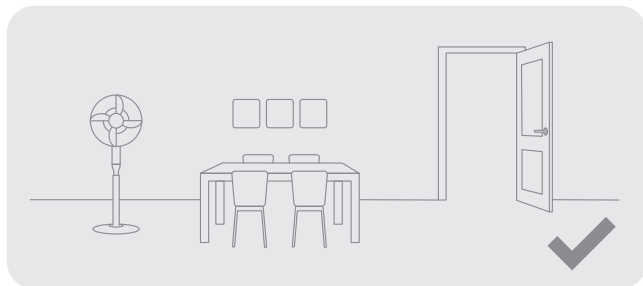

Otevřete dveře do uklízené místnosti a rozmístěte nábytek tak, abyste měli více místa.

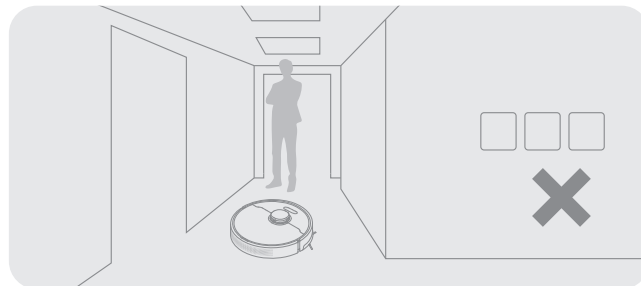

Abyste zabránili nerozpoznání čištěného prostoru, nestůjte přímo před strojem, na prahu, na chodbě nebo v úzkém prostoru.

Doporučení před použitím výrobku

1. Odstraňte všechna bezpečnostní zařízení.

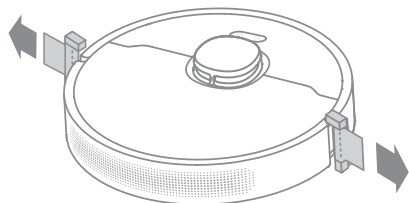

2. Nasaďte boční kartáč.

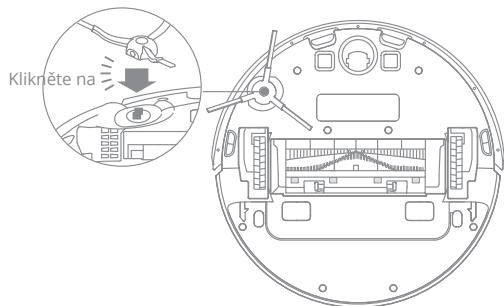

Poznámka: Při správném sestavení se ozve cvaknutí.

3. Připojte stanici do elektrické zásuvky a začněte nabíjet

Umístěte nabíjecí/vyprazdňovací stanici na rovný povrch u zdi a zapojte ji do zásuvky. Umístěte zařízení na stanici. Zařízení se začne automaticky nabíjet. Před prvním použitím se doporučuje zařízení plně nabít.

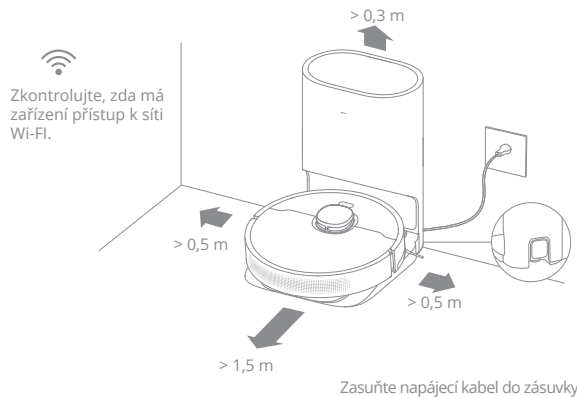

Pozor:

- Po obou stranách stanice udržujte volný prostor alespoň 0,5 metru a před stanici alespoň 1,5 metru.
- Nezakrývejte prostor pro zobrazení signálu.

Informace o nabíjecí/vybíjecí stanici

Pro zajištění bezproblémového návratu jednotky do stanice se doporučuje, aby vysavač před čištěním opustil stanici. Nepohybujte stanicí, pokud je jednotka v provozu.

Jakmile je čištění dokončeno a přístroj se automaticky vrátí do stanice, začne automatické vyprazdňování. Další nastavení lze zpracovat v aplikaci. informace o nabíjecí/vyprazdňovací stanici.

Připojení k aplikaci Dreamehome/Mi Home/Xiaomi Home

Tento produkt spolupracuje s aplikací Dreamehome/Mi Home/Xiaomi Home, pomocí které lze zařízení ovládat.

1. Stáhněte si aplikaci Dreamehome/Mi Home/Xiaomi Home

Naskenujte QR kód na svém zařízení nebo v obchodě s aplikacemi vyhledejte "Dreamehome", "Mi Home" nebo "Xiaomi Home" a stáhněte a nainstalujte aplikaci podle svých preferencí.

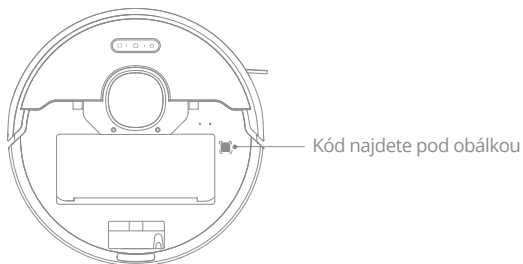

2. Přidejte zařízení



Aplikace Mi Home/Xiaomi Home: Otevřete aplikaci Mi Home/Xiaomi Home a klikněte na možnost "+" v pravém horním rohu a znovu naskenujte výše uvedený QR kód, abyste přidali "Dreame Bot D10 Plus". Podle pokynů dokončete připojení Wi-Fi.

Aplikace Dreamehome: Otevřete aplikaci Dreamehome, kliknutím na "+" v pravém horním rohu přejděte do sekce "Add Device" (Přidat zařízení) a poté vyberte "Dreame Bot D10 Plus". Podle pokynů dokončete připojení Wi-Fi. 2. Přidejte zařízení

Pozor:

- Zařízení podporuje pouze 2,4 GHz Wi-Fi.
- Verze aplikace mohla být aktualizována. Postupujte podle pokynů podle aktuální verze aplikace.

3. Resetování připojení Wi-Fi

Otevřete horní kryt vysavače, abyste viděli indikátor Wi-Fi. Poté stiskněte současně tlačítka  a  a držte je stisknutá, dokud neuslyšíte hlasovou výzvu o čekání na konfiguraci sítě. Jakmile začne indikátor Wi-Fi pomalu blikat, znamená to, že připojení bylo úspěšně obnoveno.

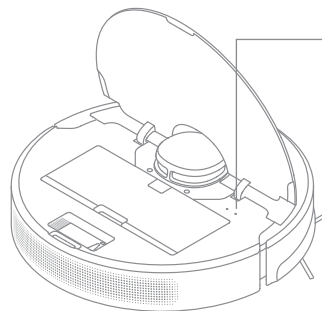



Indikátor Wi-Fi

- Pomalé blikání: čekání na hovor
- Rychlé blikání: připojení
- Zapnuto: připojení Wi-Fi

Poznámka: Pokud se telefon k vysavači nepřipojí, resetujte síť Wi-Fi a přidejte zařízení znovu.

Použijte

1. Zapnutí/vypnutí

Stisknutím a podržením tlačítka  na 3 sekundy vysavač zapnete. Jakmile začne indikátor napájení svítit souvislým bílým světlem, znamená to, že je robot v pohotovostním režimu. Chcete-li jej vypnout, stiskněte a podržte tlačítko  po dobu 3 sekund, když se přístroj nepohybuje. Vypnutím robota se dokončí aktuální úklid.

2. Čištění

Vysavač zapnete krátkým stisknutím tlačítka . Po zapnutí vysavač přesně vytyčí trasu úklidu, metodicky vyčistí podél okrajů a stěn a poté dokončí úklid každé místnosti cik-cak, čímž zajistí přesnost a účinnost.

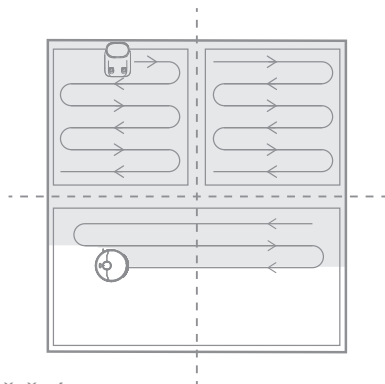

3. Režim čištění

V aplikaci Dreamehome/Mi Home/Xiaomi Home jsou k dispozici čtyři režimy čištění: tichý, standardní, silný a turbo. Výchozím režimem je standardní režim.

4. Režim pauzy/spánku

Pauza: Stisknutím libovolného tlačítka pozastavíte práci stroje během čištění.

Režim spánku: Po 10 minutách pohotovostního režimu robot automaticky přejde do režimu spánku, po kterém se vypnou indikátory napájení a nabíjení. Chcete-li jej probudit, stiskněte libovolné tlačítko.

Upozornění: V případě, že je robot v provozu, je možné jej používat pouze v případě, že je v provozu:

- Vysavač se automaticky vypne po 12 hodinách v pohotovostním režimu.
- Zastavením přístroje a jeho položením na nabíjecí/vyprazdňovací stanici se ukončí aktuální provoz.

5. Režim bodového čištění

Když je vysavač zastavený nebo v pohotovostním režimu, stiskněte tlačítko  a podržte je po dobu 3 sekund, abyste aktivovali režim bodového čištění. V tomto režimu přístroj vyčistí oblast o rozměrech 1,5 × 1,5 metru přímo kolem vás. Po dokončení bodového čištění se přístroj automaticky vrátí do původní polohy a vypne se.

Poznámka: aktivace režimu bodového čištění ukončí aktuální úklid.

6. Více funkcí aplikace

Pomocí aplikace lze konfigurovat pokročilé funkce, jako je úklid vybrané místnosti, úklid určité oblasti, úprava oblasti, označení zakázané oblasti/virtuální zdi a mnoho dalšího.

Pozor:

- Chcete-li používat další funkce, postupujte podle pokynů v rozhraní aplikace.
- Verze aplikace mohla být aktualizována a měli byste se řídit pokyny podle aktuální verze aplikace.

Použijte

7. Použití funkce mop

Pro lepší výsledek čištění se doporučuje vysát všechny podlahy alespoň třikrát před prvním vytíráním.

1) Navlhčete podložku mopu a vyždímejte přebytečnou vodu. Poté vložte podložku mopu do otvoru zásobníku na vodu podle obrázku a pevně ji přitlačte na místo.

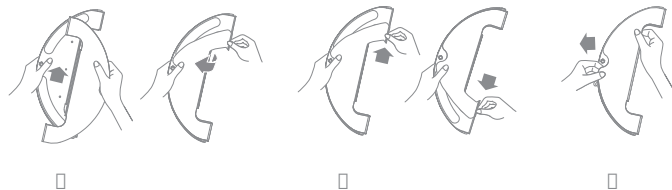

2) Otevřete víko nádrže a nalijte do ní vodu, poté víko opatrně zavřete.

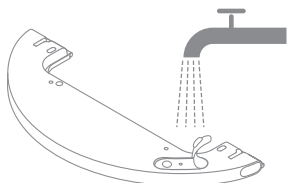

Poznámka: Nepoužívejte žádné čisticí ani dezinfekční prostředky.

3) Vyrovnějte mopový modul podle šipky a nasadte jej na zadní stranu jednotky, dokud nezapadne do správné polohy. Stiskněte tlačítko  nebo použijte aplikaci Dreamehome/Mi Home/Xiaomi Home pro zahájení úklidu.

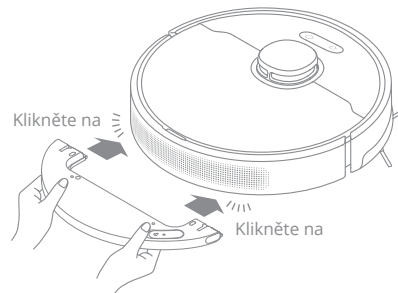

Pozor:

- Funkci mopu se nedoporučuje používat na kobercích.
- Pomocí aplikace lze průtok vody nastavit podle potřeby.

4) Chcete-li vyjmout nádržku na vodu, stiskněte boční západky a vytáhněte mopový modul.

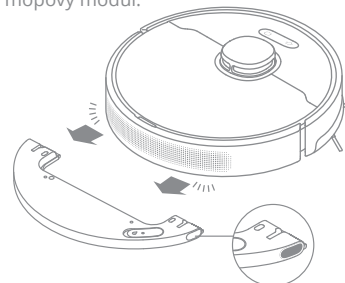

Poznámka: Když se vysavač nabíjí nebo nepoužívá, vyjměte mopovací modul, vylijte zbývající vodu z nádržky a umyjte mopovací podložku, abyste zabránili vzniku plísní nebo přetrvávajícím zápachům.

Pravidelná údržba

Nádoba na prach * Doporučuje se čistit po každém použití

1. Otevřete víko robota a stisknutím západky vyjměte nádobu na prach.

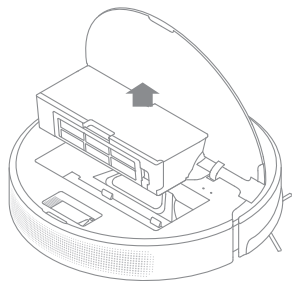

2. Otevřete víko nádoby podle obrázku.

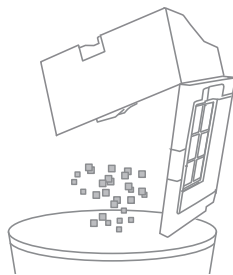

3. Vyčistěte přívod prachu

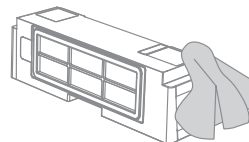

Filtr

1. Vyměňte filtr a opatrně z něj odstraňte nečistoty.

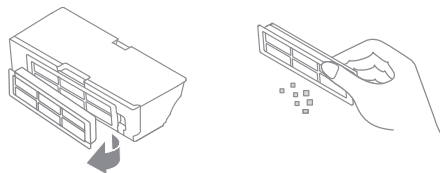

2. Filtr neumývejte. Myjte pouze nádobu na prach. Před opětovnou montáží ji důkladně vysušte.

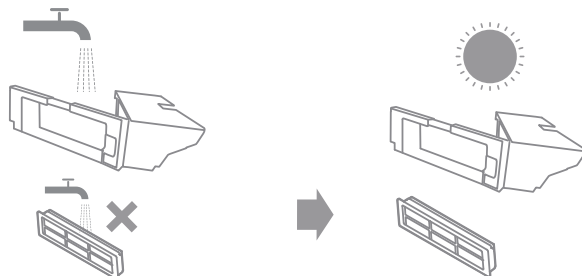

Pozor:

- Filtr nečistěte kartáčem ani prstem.
- Nádobu na prach vypláchněte pouze čistou vodou. Nepoužívejte žádné čisticí prostředky.
- Nádobu na prach používejte až po jejím úplném vysušení.
- Doporučujeme čistit filtr každých čtrnáct dní a každé tři měsíce jej vyměnit.

Pravidelná údržba

Modul mopování

1. Stiskněte boční západky mopové podložky a tahem modul vyjměte.

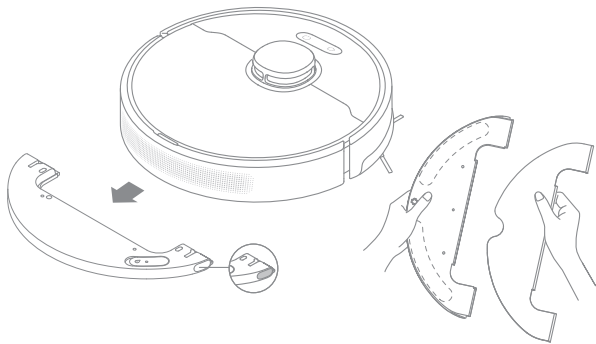

2. Vyprázdněte zbývající vodu z nádrže. Před opětovnou montáží nádržku opláchněte vodou a nechte ji vyschnout.

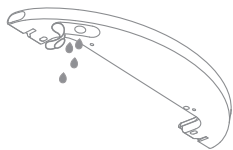

3. Vyčistěte a vysušte podložku mopu.

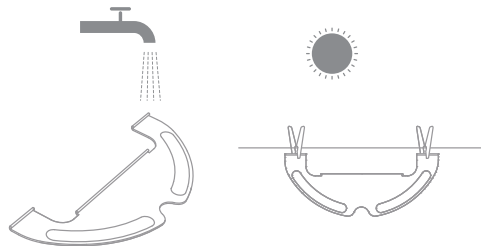

Pozor:

- Po použití vyjměte a vyčistěte podložku mopu. Dbejte na to, aby použitá voda nevytékala zpět do odtoku vody, aby nedošlo k jejímu ucpání.
- Pro dosažení optimálního výkonu se doporučuje vyměnit podložku každých 3-6 měsíců.

4. Pokud je průtok vody pomalý nebo objem není dobře rozložen, vyčistěte otvor v krytu vodní nádrže.

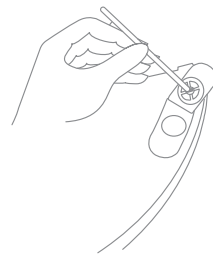

Poznámka: nevystavujte nádrž přímo slunci.

Pravidelná údržba

Čištění hlavního kartáče

Stiskněte uvolňovací západky na krytu hlavního kartáče a sejměte jej mírným tahem nahoru.

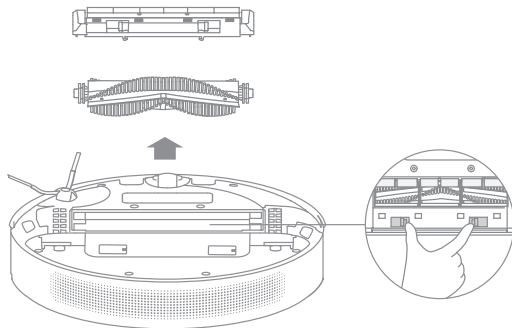

Vytáhněte kryt kartáče, jak je znázorněno na obrázku. K odstranění předmětů zachycených v kartáči použijte dodaný čisticí kartáček.

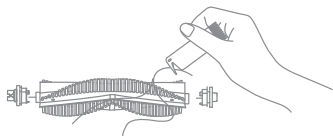

Poznámka: Při čištění kartáče nepoužívejte nadměrnou sílu, aby nedošlo k jeho poškození.

Čištění bočního kartáče

Vytáhněte boční kartáč a vyčistěte jej přiloženým čisticím kartáčkem.

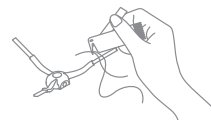

Čištění hlavního kola a vícesměrného kola

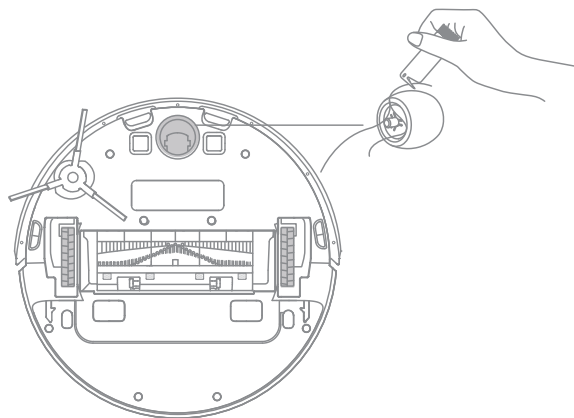

Poznámka: K oddělení nápravy a pneumatiky použijte jemný nástroj, například malý šroubovák. Nepoužívejte nadměrnou sílu.

Pravidelná údržba

Poznámka: K čištění používejte suchý hadřík, protože vysavač a vnitřek nabíjecí stanice obsahují citlivé součásti. Nepoužívejte mokrý hadřík, aby nedošlo k jeho poškození. Pravidelná údržba

Vyčistěte laserový senzor

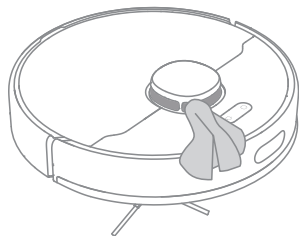

Vyčistěte snímač zpětného chodu stanice

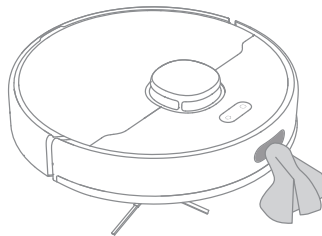

Vyčistěte nabíjecí kontakty a vstup prachu

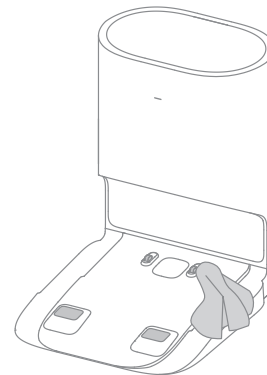

Vyčistěte snímač pádu

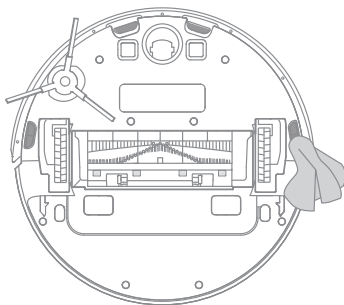

Vyčistěte nabíjecí kontakt

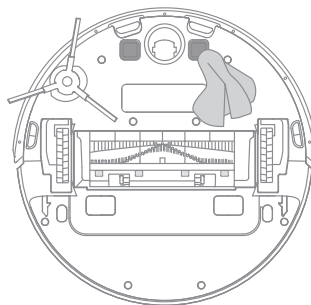

Pravidelná údržba

Vyměňte prachový sáček

Když je sáček na prach plný, vyměňte jej za nový. Informace o stavu prachového sáčku se zobrazují na stavovém indikátoru (blikající oranžová barva) nebo prostřednictvím zpráv v aplikaci. Doporučuje se vyměnit sáček každých 4-6 týdnů.

1. Vyměňte prachový sáček.

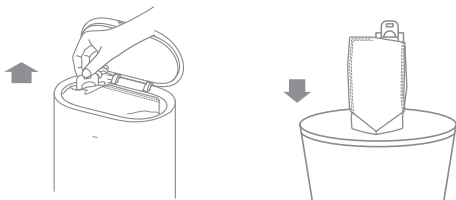

Poznámka: Při vyjímání prachového sáčku zavřete držák sáčku, aby se zabránilo úniku prachu.

2. Vyčistěte filtr.

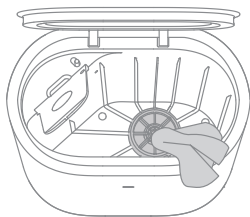

3. Vložte nový sáček na prach.

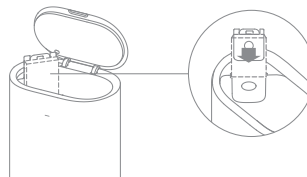

4. Zavřete horní kryt stanice.

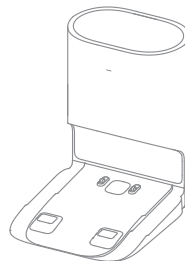

Poznámka: Pokud se horní kryt nedá zavřít a není nasazen sáček na prach, nezavírejte stanici silou.

Pravidelná údržba

Čištění vzduchových kanálů

Pokud je vzduchový kanál ucpaný, je třeba jej vyčistit podle následujících kroků.

1. Uvolněte upevňovací šrouby na krytu vzduchového kanálu a kryt sejměte.

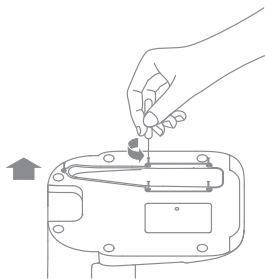

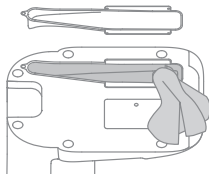

2. Zkontrolujte, zda není vzduchový kanál zablokovaný cizími předměty. Pokud ano, odstraňte je.

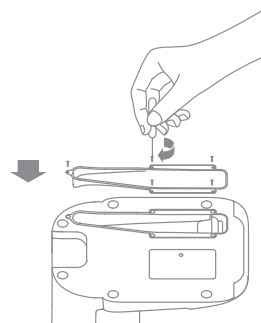

3. Znovu namontujte kryt vzduchového kanálu podle obrázku.



Resetování zařízení

Pokud robot přestane reagovat nebo jej nelze vypnout, podržte tlačítko  po dobu 6 sekund, aby se zařízení vypnulo. Poté stiskněte a podržte tlačítko  po dobu 3 sekund, aby se robot zapnul.

Baterie

Vysavač je vybaven kvalitní lithium-iontovou baterií. Ujistěte se, že je během každodenního používání stále nabitá, aby byl zachován její optimální výkon. Pokud robot delší dobu nepoužíváte, vypněte jej a uložte na bezpečné místo. Abyste zabránili poškození v důsledku nadměrného vybití, nabíjejte přístroj alespoň jednou za tři měsíce.

Indikátor stavu

V následující tabulce jsou uvedeny možné příčiny a řešení problémů v závislosti na různých barvách kontrolky stavu. Další nápovědu naleznete v části "Otázky a odpovědi" této příručky.

LED	Možná příčina	Řešení problému
Vypnutá LED dioda	Žádné napájení	Zkontrolujte a ujistěte se, že je napájení nabíjecí/vyprazdňovací stanice v pořádku.
	Vysavač je v režimu "Nerušit". Plně nabitý vysavač je v režimu spánku.	/
Bílé světlo	Vysavač není na stanici.	/
LED bliká bíle	Vysavač se nabíjí.	/
LED bliká oranžově	Chyba	Zkontrolujte, zda je nasazen prachový sáček. Pokud ne, nasadte prachový sáček. Zkontrolujte, zda je prachový sáček správně nasazen.
		Zkontrolujte, zda je horní kryt zavřený. Pokud tomu tak není, zavřete horní kryt správně.
		Zkontrolujte, zda je sáček na prach plný. Pokud ano, vyměňte jej. Odstraňte veškeré nečistoty v okolí vstupu prachu do vysavače a nabíjecí/vyprazdňovací stanice.
		Odpojte napájecí kabel stanice. Poté zkontrolujte, zda není kryt vzduchového kanálu zablokován cizími předměty. Pokud ano, je třeba je odstranit.
		Zkontrolujte, zda je nasazena nádoba na prach. V případě jiných problémů se obraťte na kvalifikované techniky nebo servisní pracovníky.

Otázky a odpovědi

Typ problému	Řešení
Robot se nezapne.	Úroveň nabití baterie je nízká. Nabijte robota v nabíjecí stanici a pak to zkuste znovu. Okolní teplota je příliš nízká (pod 0 °C) nebo příliš vysoká (nad 40 °C). Provozní teplota vysavače je v rozmezí 0 až 40 °C.
Robot se nenabíjí.	Nabíjecí stanice není připojena k napájení. Zkontrolujte, zda jsou oba konce napájecího kabelu řádně připojeny. Vyčistěte nabíjecí kontakty nabíjecí/vyprazdňovací stanice.
Robot se nemůže vrátit do nabíjecí/vyprazdňovací stanice.	Kolem nabíjecí/vyprazdňovací stanice je příliš mnoho překážek. Umístěte stanici do volnějšího prostoru. Vyčistěte oblast zobrazení signálu nabíjecí/vyprazdňovací stanice. Změna polohy robota může způsobit jeho nesprávné umístění nebo přemapování prostředí. Pokud je robot příliš daleko od nakládací/vyprazdňovací stanice, nemusí se do ní automaticky vrátit. V takovém případě je nutné robota na nakládací/vyprazdňovací stanici umístit ručně.
Robot je nefunkční.	Vypnutí a opětovné zapnutí robota
Robot vydává neobvyklý zvuk.	Do hlavního kartáče, bočního kartáče nebo jednoho z hlavních kol se mohl zachytit cizí předmět. Zastavte vysavač a odstraňte případné nečistoty.
Robot nečistí tak efektivně jako dříve nebo za sebou zanechává nečistoty.	Zásobník na prach je plný. Vyčistěte prachovou nádobu a přívod prachu. Filtr je ucpaný. Je třeba jej vyčistit. Do hlavního kartáče se zachytil cizí předmět. Odstraňte jej.

Otázky a odpovědi

Typ problému	Řešení
Robot se nemůže připojit k síti Wi-Fi.	<p>Vyskytl se problém s připojením Wi-Fi. Obnovte prosím připojení Wi-Fi a stáhněte si nejnovější verzi aplikace Dreamehome/Mi Home/Xiaomi Home a zkuste se připojit znovu.</p> <p>Oprávnění k přístupu k poloze není aktivní. Zkontrolujte, zda je oprávnění k přístupu k poloze v aplikaci Dreamehome/Mi Home/Xiaomi Home aktivní.</p> <p>Signál Wi-Fi je příliš slabý. Zkontrolujte, zda se robot nachází v oblasti s řádným pokrytím Wi-Fi.</p> <p>Není podporováno připojení Wi-Fi v pásmu 5 GHz. Zkontrolujte, zda se vysavač připojil k síti Wi-Fi 2,4 GHz.</p> <p>Uživatelské jméno nebo heslo Wi-Fi je nesprávné. Zkontrolujte, zda jste zadali správné uživatelské jméno a heslo.</p>
Robot nespustí naplánovaný úklid.	Robot má nízký náboj. Plánovaný úklid se nespustí, dokud nebude baterie robota nabitá alespoň z 15 %.
Spotřebává ponechání vysavače v nabíjecí stanici další energii, pokud je vysavač plně nabitý?	Ponechání robota na nabíjecí/vyprazdňovací stanici, když je robot plně nabitý, spotřebává velmi málo elektřiny a pomáhá udržovat optimální výkon baterie.
Z mopovacího modulu nevytéká žádná voda nebo vytéká jen velmi málo vody.	<p>Zkontrolujte, zda je nádrž naplněna vodou. V případě potřeby vyčistěte podložku mopu.</p> <p>Ujistěte se, že je kazeta mopu správně nasazena v souladu s návodem k obsluze. Vyčistěte otvor v nádrže na vodu.</p>
Po dokončení nabíjení robot v úklidu nepokračuje.	Ujistěte se, že robot není v režimu "nerušit", který mu brání pokračovat v úklidu. Robot nepokračuje v úklidu po ručním nabití nebo umístění na nabíjecí/vyprazdňovací stanici.

Otázky a odpovědi

Typ problému	Řešení
Robot se vrátí do nabíjecí/ vyprazdňovací stanice, ale automatické odstraňování prachu se neuskuteční.	Režim "Nerušit" zabráňuje automatickému provádění úkolů odsávání prachu.
Sáček na prach je plný.	Zkontrolujte, zda je sáček na prach plný. Pokud ano, vyměňte jej za nový. Doporučujeme měnit sáček každých 4-6 týdnů. Pokud sáček není plný, zkontrolujte, zda není ucpaný přívod prachu nebo vzduchový kanál ve spodní části nabíjecí stanice. Před dalším použitím odstraňte všechny cizí předměty.
Úkol odstraňování prachu trvá déle než standardně.	Pokud vysavač po určitou dobu provádí úkoly odsávání prachu nebo pokud vzduchové potrubí nepracuje hladce, doba odsávání prachu se prodlouží, aby se zabránilo ucpaní.
Horní kryt stanice není uzavřen.	Zkontrolujte, zda je nasazen prachový sáček. Pokud ne, nasadte prachový sáček.

Technické údaje

Robot

Model	RLS3D
Baterie	5200 mAh (Jmenovitá kapacita)
Doba nabíjení	Přibližně 6 hodin
Bezdrátové připojení	Wi-Fi IEEE 802.11b/g/n 2,4 GHz
Kompatibilita s operačním systémem	Android 4.4 nebo iOS 10.0 nebo novější verze
Jmenovité napětí	14,4 V \approx
Jmenovitý výkon	46 W
Frekvence operací	2400-2483,5 MHz
Maximální výstupní výkon	20 dBm

Nabíjecí/vyprazdňovací stanice

Model	RCS7
Vstupní port	220-240 V ~ 50-60 Hz
Výstupní port	19,8 V \approx 1 A
Jmenovitý výkon	600 W

Ochrana životního prostředí



Elektronický odpad označený v souladu se směrnici Evropské unie se nesmí ukládat společně s ostatním komunálním odpadem. Podléhá oddělenému sběru a recyklaci na určených místech. Tím, že zajistíte jeho správnou likvidaci, předejdete možným negativním důsledkům pro životní prostředí a lidské zdraví. Systém sběru použitého zařízení je v souladu s místními předpisy o ochraně životního prostředí pro likvidaci odpadu. Podrobnější informace získáte na obecním úřadě, v zařízení na zpracování odpadů nebo v obchodě, kde jste kde byl výrobek zakoupen.



Výrobek splňuje požadavky tzv. směrnice nového přístupu Evropské unie. Evropské unie (EU), týkající se otázek bezpečnosti používání, ochrany zdraví a ochrany životního prostředí, které specifikují nebezpečí, jež by měla být zjištěna a odstraněna.

Tento dokument je překladem původní uživatelské příručky vytvořené výrob-cem.

Přístroj je vybaven dobíjecí baterií, která je díky své fyzické a chemické struktuře časem a používáním stárne. Výrobce určuje maximální dobu provozu zařízení v laboratorních podmínkách, kde jsou pro přístroj optimální provozní podmínky a kde je možné přístroj baterie je nová a plně nabitá. Provozní doba ve skutečno-sti se může lišit od doby deklarované v nabídce a není vadou přístroje, vadou výrobku.

Výrobek musí pravidelně udržovat (čistit) sám uživatel nebo specializované servisní středisko na náklady uživatele. Pokud v návodu k obsluze nejsou uvede-ny informace o nutné cyklické údržbě nebo servisních úkonech, je třeba pravi-delně, nejméně jednou týdně, vyhodnocovat odchylku fyzického stavu výrobku od fyzicky nového výrobku. Pokud je zjištěna nebo nalezena jakákolí odchylka, musí být neprodleně provedena údržba (čištění) nebo servisní opatření. Nebu-de-li provedena řádná údržba (čištění) a nebude-li reagováno na zjištěný stav odlišnosti, může dojít k trvalému poškození výrobku. Ručitel neodpovídá za škody vzniklé v důsledku nedbalosti

Akumulátor LI-ION

Zařízení je vybaveno lithium-iontovou baterií LI ION, která díky své fyzikální a chemické struktuře časem a používáním stárne. Výrobce udává maximální dobu provozu zařízení v laboratorních podmínkách, kdy jsou pro zařízení optimální provozní podmínky a samotná baterie je nová a plně nabitá. Provozní doba ve skutečnosti se může lišit od doby deklarované v nabídce a nejedná se o vadu zařízení, ale o vlastnost výrobku. Pro zachování maximální životnosti baterie se nedoporučuje vybití baterií na méně než 3,18 V nebo 15 % celkové kapacity. Nižší hodnoty, například 2,5 V pro článek, jej trvale poškodí a na to se nevztahuje záruka. Pokud baterii nebo celé zařízení nepoužíváte déle než jeden měsíc, nabijte baterii na 50 % a každé dva měsíce pravidelně kontrolujte úroveň nabití. Akumulátor a zařízení skladujte na suchém místě, mimo dosah slunce a negativních teplot.

Akumulátor LIPO

Zařízení je vybaveno baterií LI PO (lithium-polymer), která díky své fyzikální a chemické struktuře časem a používáním stárne. Výrobce udává maximální dobu provozu zařízení v laboratorních podmínkách, kdy jsou pro zařízení optimální provozní podmínky a samotná baterie je nová a plně nabitá. Provozní doba ve skutečnosti se může lišit od doby deklarované v nabídce a nejedná se o vadu zařízení, ale o vlastnost výrobku. Pro zachování maximální životnosti baterie se nedoporučuje vybití baterií na méně než 3,5 V nebo 5 % celkové kapacity. Nižší hodnoty, například 3,2 V pro článek, jej trvale poškodí a na to se nevztahuje záruka. Pokud baterii nebo celé zařízení nepoužíváte déle než jeden měsíc, nabijte baterii na 50 % a každé dva měsíce pravidelně kontrolujte úroveň jejího nabití. Akumulátor a zařízení skladujte na suchém místě, mimo dosah slunce a negativních teplot.

Záruka

Při změnách a/nebo modifikacích výrobku zanikne záruka. Při nesprávném používání tohoto výrobku výrobce nenese odpovědnost za vzniklé škody.

Likvidace

- Likvidaci tohoto produktu provádějte v příslušné sběrně.
- Nevyhazujte tento výrobek s komunálním odpadem.
- Pro více informací se obraťte na prodejce nebo místní orgány odpovědné za nakládání s odpady.

Dokumentace

Tento produkt byl vyroben a je dodáván v souladu se všemi příslušnými nařízeními a směrnici platnými ve všech členských státech Evropské Unie. Splňuje také veškeré relevantní specifikace a předpisy v zemi prodeje. Oficiální dokumentaci lze získat na vyžádání. Oficiální dokumentace zahrnuje také (avšak nejenom) Prohlášení o shodě, Bezpečnostní technické listy materiálů a správu o testování produktu.

Vyloučení zodpovědnosti

Design a specifikace výrobku mohou být změněny bez předchozího upozornění. Všechna loga a obchodní názvy jsou registrované obchodní značky příslušných vlastníků a jsou chráněny zákonem.

Podrobné informace o záručních podmínkách distributora / výrobce jsou k dispozici na adrese: <https://serwis.innpro.pl/gwarancja>