

Používateľská príručka

Samsung Printer *Xpress*

M202x series

ZÁKLADNÝ

V tejto príručke nájdete informácie o zapojení, základnom ovládaní a riešení problémov v operačnom systéme Windows.

ROZŠÍRENÉ

V tejto príručke nájdete informácie o zapojení, pokročilom nastavení, používaní a riešení problémov v prostredí viacerých operačných systémov.

V závislosti od modelu alebo krajiny nemusia byť k dispozícii niektoré funkcie.



1. Úvod

Kľúčové výhody	4
Funkcie jednotlivých modelov	6
Užitočné vedieť	8
O tejto používateľskej príručke	9
Informácie o bezpečnosti	10
Prehľad zariadenia	16
Ovládací panel – prehľad	19
Zapnutie zariadenia	21
Lokálna inštalácia ovládača	22
Preinštalujte ovládač tlačiarne	24



2. Základy používania

Médiá a podávač	26
Základné funkcie tlačie	35



3. Údržba

Objednanie spotrebného materiálu a príslušenstva	39
Dostupné doplnky	40
Skladovanie kazety s tonerom	41
Rozprestretie tonera	43
Výmena tonerovej kazety	44
Čistenie zariadenia	46
Rady na premiestňovanie a skladovanie zariadenia	50



4. Odstraňovanie ťažkostí

Tipy pre zabránenie uviaznutiu papiera	52
Odstránenie uviaznutého papiera	53
Význam LED kontrolky stavu	56



5. Príloha

Špecifikácie	60
Usmerňujúce informácie	69
Autorske právo	80



1. Úvod

Táto kapitola obsahuje informácie, ktoré sú dôležité pred prvým použitím zariadenia.

- **Kľúčové výhody** 4
- **Funkcie jednotlivých modelov** 6
- **Užitočné vedieť** 8
- **O tejto používateľskej príručke** 9
- **Informácie o bezpečnosti** 10
- **Prehľad zariadenia** 16
- **Ovládací panel – prehľad** 19
- **Zapnutie zariadenia** 21
- **Lokálna inštalácia ovládača** 22
- **Preinštalujte ovládač tlačiarne** 24

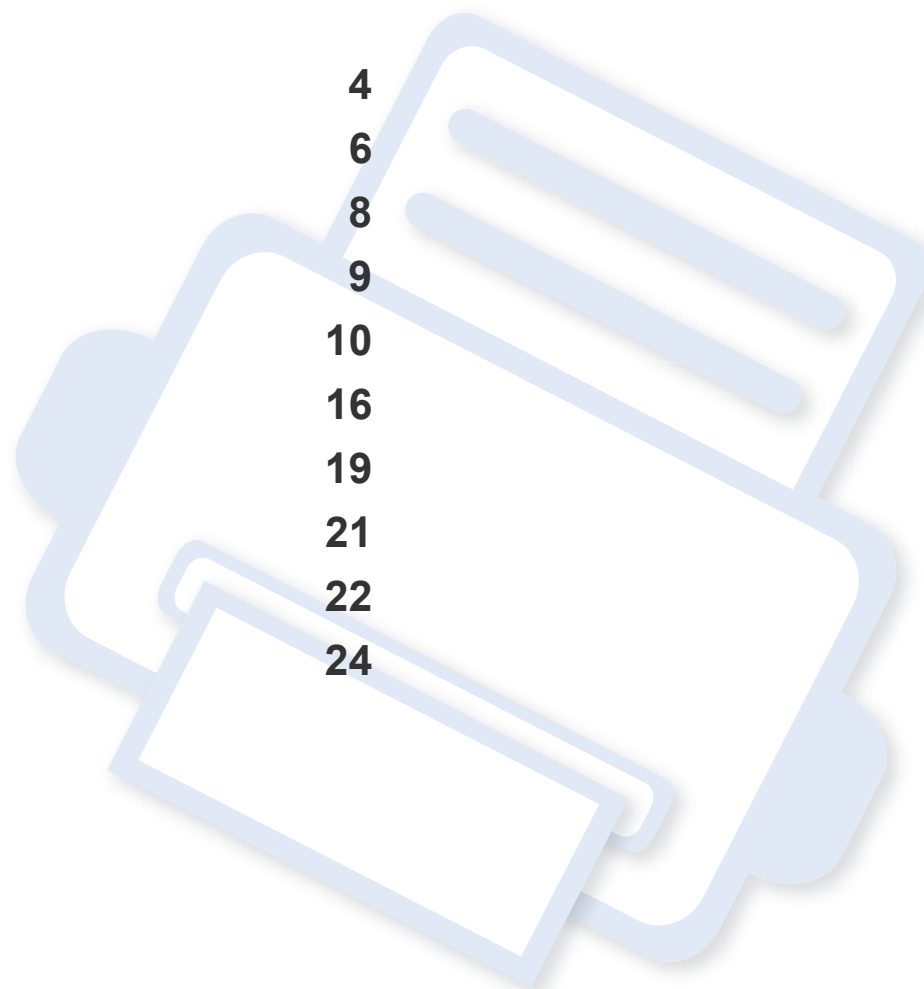

Kľúčové výhody

Šetrná k životnému prostrediu



- Toto zariadenie podporuje funkciu Eco, ktorá vám pomôže ušetriť toner a papier (pozrite „Easy Eco Driver“ na strane 150).
- Tlačou viacerých stránok dokumentu na jeden list papiera môžete ušetriť papier (pozrite „Používanie pokročilých funkcií tlače“ na strane 135).
- Tlačou na obe strany papiera je možné dosiahnuť jeho úspory (manuálna obojstranná tlač) (pozrite „Používanie pokročilých funkcií tlače“ na strane 135).
- Toto zariadenie automaticky šetrí elektrickú energiu tým, že podstatne znižuje jej spotrebu v čase, keď sa nepoužíva.
- Kvôli úspore energie vám odporúčame používať recyklovaný papier.

Rýchla a vysoko kvalitná tlač



- Môžete tlačiť s rozlíšením až 1 200 x 1 200 dpi efektívneho výstupu.
- Rýchla tlač na požiadanie
 - M202x series/M202xW series
 - Jednostranná tlač: 20 str./min. (A4) alebo 21 str./min. (Letter)
 - SL-M2024 series/SL-M2024W series
 - Jednostranná tlač: 18 str./min. (A4) alebo 19 str./min. (Letter)

Pohodlie



- Jednoducho sa dotknite mobilným telefónom NFC štítku na tlačiarni a vykonajte tlačovú úlohu (pozrite „Používanie funkcie NFC“ na strane 124).
- Aplikácia Samsung Easy Printer Manager je program, ktorý monitoruje a informuje o stave tlačiarni a umožňuje prispôsobiť nastavenia tlačiarni podľa vašich požiadaviek (pozrite „Používanie aplikácie Samsung Easy Printer Manager“ na strane 154).

Kľúčové výhody

- Nástroj Smart Update vám umožňuje zistiť dostupnosť najnovšieho softvéru a nainštalovať najnovšiu verziu počas inštalácie ovládača tlačiarne. K dispozícii len pre používateľov systémov Windows.
- Ak máte prístup na internet, na stránke spoločnosti Samsung môžete získať pomoc, podporné aplikácie, ovládače zariadení, príručky a informácie o objednávaní: www.samsung.com > nájdite svoje zariadenie > podpora alebo na stiahnutie.

Široký rozsah funkcií a podpora aplikácií



- Podporuje rozličné veľkosti papiera (pozrite „Technické špecifikácie tlačových médií“ na strane 62).
- Tlač vodoznakov: Dokumenty je možné označiť zadanými slovami, napríklad „Dôverné“ (pozri „Používanie pokročilých funkcií tlače“ na strane 135).
- Tlač plagátov: Text a obrázky na každej strane dokumentu je možné zväčšiť a vytlačiť na viac listov papiera, ktoré po zlepení vytvoria plagát (pozrite „Používanie pokročilých funkcií tlače“ na strane 135).
- Tlačiť môžete v rozličných operačných systémoch (pozrite „Požiadavky na systém“ na strane 65).
- Toto zariadenie je vybavené rozhraním USB.

Podpora rozličných metód nastavení bezdrôtových sietí



 V závislosti od modelu nemusí byť práca v bezdrôtovej sieti k dispozícii (pozrite „Funkcie jednotlivých modelov“ na strane 6).

- Používanie tlačidla WPS (Wi-Fi Protected Setup™)
 - Pomocou tlačidla WPS na zariadení a prístupového bodu (bezdrôtového routera) sa môžete jednoducho pripojiť k bezdrôtovej sieti.
- Pomocou USB kábla
 - Pomocou USB kábla sa môžete pripojiť a nastaviť rôzne parametre bezdrôtovej siete.
- Používanie funkcie Wi-Fi Direct
 - Pomocou funkcie Wi-Fi alebo Wi-Fi Direct môžete tlačiť pohodlne z vášho mobilného zariadenia.

 Pozrite si časť „Predstavenie spôsobov nastavenia bezdrôtového pripojenia“ na strane 95.

Funkcie jednotlivých modelov

V závislosti od modelu alebo krajiny nemusia byť niektoré funkcie a doplnkový tovar k dispozícii.

Operačný systém

Operačný systém	M202x series	M202xW series
Windows	•	•
Mac	•	•
Linux	•	•
Unix		

Softvér

Softvér	M202x series	M202xW series
Ovládač tlačiarne PCL		
Ovládač tlačiarne SPL	•	•
Ovládač tlačiarne PS		
Ovládač tlačiarne XPS ^a		
Samsung Easy Printer Manager	•	•
SyncThru™ Web Service		•
SyncThru™ Web Admin Service		•

Funkcie jednotlivých modelov

Softvér	M202x series	M202xW series
Samsung Printer Status	•	•
Easy Eco Driver Anyweb Print	•	•
Easy Capture Manager	•	•

a. V prípade ovládača XPS: podporované len pre operačný systém Windows cez webovú stránku spoločnosti Samsung (www.samsung.com)

Rôzne funkcie

Funkcie	M202x series	M202xW series
Vysokorýchlostné rozhranie USB 2.0	•	•
Rozhranie káblovej lokálnej siete Ethernet 10/100 Base TX		
Sieťové rozhranie 802.11 b/g/n – bezdrôtová sieť LAN		•
NFC tlač		•
IPv6		•
Eco tlač(Easy Eco Driver) ^a	•	•
WPS (Wi-Fi Protected Setup™)		•
Manuálna duplexná (obojsstranná) tlač	•	•
AirPrint		•
Google Cloud Print™		•

a. Úprava nastavení funkcie ECO je dostupná z ovládačov windows.

(•: dostupná funkcia, prázdne: funkcia nie je k dispozícii)

Užitočné vedieť



Môžete si môžem prevziať ovládač k zariadeniu?

- Ak chcete prevziať najnovší ovládač k zariadeniu, navštívte stránku www.samsung.com a nainštalujte ho do systému.



Kde môžem kúpiť príslušenstvo alebo spotrebný materiál?

- Informujte sa u distribútora spoločnosti Samsung alebo u predajcu.
- Navštívte stránku www.samsung.com/supplies. Zvoľte si krajinu/región a pozrite si informácie o službách dostupných pre výrobok.



Stavová LED kontrolka bliká alebo je stále rozsvietená.

- Vypnite zariadenie a znovu ho zapnite.
- Podľa tejto príručky skontrolujte význam LED kontroliek a postupujte podľa nich (pozrite „Význam LED kontrolky stavu“ na strane 56).



Zasekol sa papier.

- Otvorte a zatvorte horný kryt (pozrite „Pohľad spredu“ na strane 17).
- Podľa tejto príručky skontrolujte postup pri odstraňovaní zaseknutého papiera a postupujte podľa neho (pozrite „Odstránenie uviaznutého papiera“ na strane 53).



Výtlačky sú rozmazané.

- Hladina tonera môže byť nízka alebo nerovnomerná. Potraďte kazetou s tonerom.
- Vyskúšajte iné nastavenie rozlíšenia tlače.
- Vymeňte kazetu s tonerom.



Zariadenie netlačí.

- Otvorte zoznam tlačového radu a odstráňte dokument zo zoznamu (pozrite „Zrušenie tlačovej úlohy“ na strane 36).
- Odstráňte ovládač a znovu ho nainštalujte (pozrite „Lokálna inštalácia ovládača“ na strane 22).
- Vyberte zariadenie ako predvolené v nastaveniach Windows.

O tejto používateľskej príručke

Táto používateľská príručka obsahuje informácie pre základné oboznámenie sa so zariadením, ako aj podrobný popis každého kroku pri používaní zariadenia.



- Pred použitím zariadenia si prečítajte bezpečnostné pokyny.
- V prípade problémov pri používaní zariadenia si prečítajte kapitolu o odstraňovaní problémov.
- Základné termíny používané v tejto príručke sú vysvetlené v kapitole „Slovník“.
- V závislosti od možností a modelu zariadenia, ktoré ste si zakúpili, sa môžu všetky obrázky zobrazené v tejto používateľskej príručke odlišovať od vášho zariadenia.
- Snímky obrazoviek v tejto používateľskej príručke sa môžu líšiť od skutočnosti v závislosti od verzie firmvéru/ovládača konkrétneho zariadenia.
- Postupy v tejto používateľskej príručke sú založené hlavne na prostredí systému Windows 7.

Pravidlá

Niektoré termíny v tejto príručke sú vzájomne zameniteľné, ako je uvedené nižšie:

- Dokument znamená to isté čo originál či predloha.
- Papier znamená to isté čo médium alebo tlačové médium.
- Zariadenie znamená tlačiareň alebo MFP.

Všeobecné ikony



Ikona	Text	Opis
	Pozor	Poskytuje používateľom informácie za účelom ochrany zariadenia pred možným mechanickým poškodením alebo nefunkčnosťou.
	Poznámka	Poskytuje ďalšie informácie alebo podrobné špecifikácie funkcií a vlastností zariadenia.

Informácie o bezpečnosti

Tieto varovania a upozornenia môžu vás alebo vaše okolie ochrániť pred poranením a môžu taktiež zabrániť poškodeniu zariadenia. Pred použitím zariadenia sa uistite, že ste si pozorne prečítali všetky inštrukciám a rozumiete im. Po prečítaní tejto časti odložte pokyny na bezpečnom mieste pre prípadné použitie v budúcnosti.

Dôležité bezpečnostné symboly

Vysvetlenie všetkých ikon a značiek, ktoré sú použité v tejto kapitole

	Varovanie	Riziká alebo nebezpečné postupy, ktoré môžu spôsobiť zranenie alebo smrť.
	Pozor	Riziká alebo nebezpečné postupy, ktoré môžu spôsobiť menej závažné zranenie alebo poškodenie majetku.
		Neskúšajte.

Prevádzkové prostredie

Varovanie



Nepoužívajte, ak je prívodný kábel poškodený alebo ak elektrická zásuvka nie je uzemnená.

Mohlo by dôjsť k úrazu elektrickým prúdom alebo k požiaru.



Na hornú časť zariadenia nekladte žiadne predmety (vodu, menšie kovové alebo ťažké predmety, sviečky, zapálené cigarety atď.).

Mohlo by dôjsť k úrazu elektrickým prúdom alebo k požiaru.

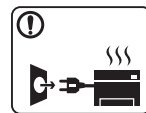

- Ak sa zariadenie prehreje, začne dymiť, vydávať zvláštne zvuky alebo čudný zápach, okamžite vypnite hlavný vypínač a zariadenie odpojte zo siete.

- Používateľ by mal mať v prípade mimoriadnej udalosti, pri ktorej je nutné vytiahnuť zástrčku, prístup k elektrickej zásuvke.

Mohlo by dôjsť k úrazu elektrickým prúdom alebo k požiaru.



Prívodný kábel neohýbajte ani naň nekladte ťažké predmety.

Stúpanie po napájacom kábli alebo jeho narušenie ťažkým predmetom by mohlo mať za následok úraz elektrickým prúdom alebo požiar.

Informácie o bezpečnosti



Nevytáhujte zástrčku ťahom za kábel. Zástrčkou nemanipulujte mokrými rukami.

Mohlo by dôjsť k úrazu elektrickým prúdom alebo k požiaru.

Pozor

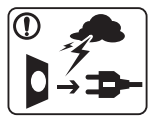

Počas búrok alebo ak zariadenie dlhšie nepoužívate; vytiahnite napájací kábel z elektrickej zásuvky.

Mohlo by dôjsť k úrazu elektrickým prúdom alebo k požiaru.



Buďte opatrní, oblasť výstupu papiera je horúca.

Môže dôjsť k popáleniu.



Ak zariadenie spadlo, alebo sa jeho schránka zdá poškodená, odpojte ho od všetkých rozhraní a privolajte kvalifikovaného opravára.

Inak by mohlo dôjsť k zasiahnutiu elektrickým prúdom alebo k požiaru.



Ak stroj nepracuje správne po aplikácii týchto pokynov, odpojte stroj zo všetkých spojovacích rozhraní a požiadajte kvalifikovaný servisný personál o pomoc.

Inak by mohlo dôjsť k zasiahnutiu elektrickým prúdom alebo k požiaru.



Ak sa zástrčka nedá zasunúť do elektrickej zásuvky, násilne sa o to nepokúšajte.

Privolajte elektrikára, aby vymenil zástrčku, inak by mohlo dôjsť k úrazu elektrickým prúdom.



Nedovoľte domácim zvieratám obhrýzať napájací kábel, telefónny kábel alebo káble na pripojenie k počítaču.

Vášmu domácemu zvieratku to môže spôsobiť poranenie elektrickým prúdom, ohňom a/alebo úraz.

Spôsob prevádzkovania

Pozor



Nevyberajte zo zariadenia papier nasilu počas tlače.

Mohlo by dôjsť k poškodeniu zariadenia.



Dbajte s opatrnosťou na to, aby ste nevložili ruku do škáry medzi stroj a priehradku s papierom.







Inak by ste sa mohli zraniť.

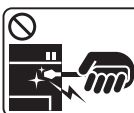

Prúdovým vypínacím zariadením stroja je privodný kábel.

Ak chcete vypnúť privod energie, vytiahnite kábel zo zásuvky.

Informácie o bezpečnosti

	<p>Pri výmene papiera alebo odstraňovaní zaseknutého papiera postupujte opatrne.</p> <p>Nový papier má ostré hrany, mohli by ste sa bolestivo porazať.</p>
	<p>Keď tlačíte veľké množstvá, spodná časť oblasti výstupu papiera sa môže veľmi zahriať. Nedovoľte deťom dotýkať sa zariadenia.</p> <p>Môže dôjsť k popáleniu.</p>
	<p>Pri vyberaní zakliesneného papiera nepoužívajte pinzety ani iné ostré kovové predmety.</p> <p>Mohlo by dôjsť k poškodeniu zariadenia.</p>
	<p>Nedovoľte, aby sa nahromadilo veľa papiera vo výstupnej priehradke.</p> <p>Mohlo by dôjsť k poškodeniu zariadenia.</p>
	<p>Nablokujte ani nestrkajte predmety do ventilačného otvoru.</p> <p>Zariadenie alebo jeho časti by sa mohli zahriať alebo by mohlo dôjsť k poškodeniu či požiaru.</p>
	<p>Používanie iných ovládacích prvkov, úprav alebo postupov než sú tie, ktoré sú uvedené v tomto dokumente, môže viesť k vystaveniu nebezpečného žiarenia.</p>

Inštalácia/Presun

Varovanie

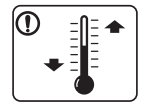
	<p>Neumiestňujte stroj do oblasti, kde je prach, vlhkosť a úniky vody.</p> <p>Mohlo by dôjsť k úrazu elektrickým prúdom alebo k požiaru.</p>
	<p>Zariadenie umiestnite do prostredia, ktoré spĺňa špecifikácie prevádzkovej teploty a vlhkosti.</p> <p>V opačnom prípade by sa mohli vyskytnúť problémy s kvalitou tlače a mohlo by dôjsť k poškodeniu zariadenia.</p> <p>Pozrite si časť „Všeobecné špecifikácie“ na strane 60.</p>

Informácie o bezpečnosti

Pozor



Ak zariadenie chcete premiestniť, najskôr ho vypnite a odpojte všetky káble. Nižšie uvedené informácie sú len odporúčania na základe hmotnosti zariadenia. Ak váš zdravotný stav nedovoľuje dvíhanie, nedvíhajte zariadenie. Požiadajte o pomoc, a pri dvíhaní zariadenia vždy použite vhodný počet ľudí.

Potom zariadenie zdvihnite:

- Ak zariadenie váži menej než 20 kg, môže ho dvíhať 1 osoba.
- Ak zariadenie váži 20 – 40 kg, mali by ho dvíhať 2 osoby.
- Ak zariadenie váži viac než 40 kg, mali by ho dvíhať 4 a viac osoby.

Zariadenie by mohlo spadnúť a spôsobiť poranenie, alebo by sa mohlo poškodiť.

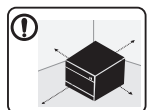

Zariadenie umiestnite na rovný povrch tak, aby malo dostatočný priestor na vetranie. Berte tiež do úvahy priestor potrebný na otvorenie krytu a zásobníky.

Je potrebné, aby miesto bolo dobre vetrané a nachádzalo sa ďaleko od priameho svetla, tepla a vlhkosti.



Používanie zariadenia počas dlhého časového úseku a tlač veľkého počtu strán v nevetranom priestore môže spôsobiť znečistenie vzduchu a môže byť nebezpečné pre vaše zdravie. Zariadenie umiestnite v dobre vetranom priestore alebo otvorte okno, aby sa zabezpečil pravidelný obeh vzduchu.



Zariadenie nekladte na nestabilné povrchy.

Zariadenie by mohlo spadnúť a spôsobiť poranenie, alebo by sa mohlo poškodiť.



Používajte len AWG č.26^a alebo väčší, linkový telefónny kábel, ak je to nutné.

Inak by mohlo dôjsť k poškodeniu zariadenia.



Pre bezpečnú prevádzku používajte len kábel dodaný spolu so zariadením. Ak so zariadením pracujúcim pod napätím 110 V používate kábel dlhší ako 2 metre, potom by jeho hodnota AWG mala byť 16 alebo viac.

Inak by mohlo dôjsť k poškodeniu zariadenia a úrazu elektrickým prúdom či k požiaru.



Uistite sa, že zástrčku zapájate do uzemnenej zásuvky.



Inak by mohlo dôjsť k zasiahnutiu elektrickým prúdom alebo k požiaru.



Nepreťažujte elektrické zásuvky a predĺžovacie káble.

Mohlo by to znížiť výkonnosť zariadenia alebo by mohlo dôjsť k úrazu elektrickým prúdom či k požiaru.



Informácie o bezpečnosti





	Zariadenie neprikrývajte a neumiestňujte do tesných priestorov. Ak bude zariadenie slabo odvetrávané, môže dôjsť k požiaru.
	Stroj by mal byť pripojený na zdroj elektrického prúdu, ktorý je uvedený na štítku. Ak si nie ste istí napäťovým rozsahom vo vašej sieti, kontaktujte dodávateľa elektrickej energie.

a. AWG: Americká káblková miera

Údržba/Kontrola

Pozor





	Predtým než začnete zariadenie čistiť zvnútra, odpojte ho z elektrickej zásuvky. Zariadenie nečistite benzénom, riedidlom na farby či alkoholom; nestriekajte vodu priamo do zariadenia. Mohlo by dôjsť k úrazu elektrickým prúdom alebo k požiaru.
	Keď pracujete vnútri stroja a vymieňate súčasti alebo čistíte vnútrajšok, stroj nespúšťajte. Mohli by ste sa zraniť.

	Čistiace prostriedky uchovávajte mimo dosahu detí. Mohlo by dôjsť k ich úrazu.
	Sami stroj nerozoberajte, neopravujte alebo neprestavujte. Mohlo by dôjsť k poškodeniu zariadenia. Ak zariadenie potrebuje opravu, zavolajte kvalifikovaného opravára.
	<ul style="list-style-type: none">• Neodstraňujte žiadne priskrutkované kryty a ochranné prvky.• Fixačnú jednotku by mali opravovať iba certifikovaní servisní technici. Pri oprave necertifikovaným technikom by mohlo dôjsť k požiaru alebo zásahu elektrickým prúdom.• Zariadenie by mali opravovať iba certifikovaní servisní technici spoločnosti Samsung.
	Pri čistení a prevádzke stroja prísne dodržiavajte pokyny v príručke užívateľa poskytnutej so strojom. V opačnom prípade by mohlo dôjsť k poškodeniu zariadenia.
	Prívodný kábel a kontaktné plochy zástrčky udržiavajte v čistote, bez prachu alebo vody. Inak by mohlo dôjsť k zasiahnutiu elektrickým prúdom alebo k požiaru.

Informácie o bezpečnosti

Používanie spotrebného materiálu

Pozor

	<p>Nerozoberajte tonerovú kazetu.</p> <p>Toner môže byť nebezpečný, ak dôjde k vdýchnutiu alebo požitiu.</p>
	<p>Spotrebný materiál, ako sú kazety s tonerom alebo fixačná jednotka, nepáľte.</p> <p>Mohlo by dôjsť k explózii alebo nekontrolovateľnému požiaru.</p>
	<p>Spotrebný materiál, ako napríklad kazety s tonerom, držte pri skladovaní mimo dosahu detí.</p> <p>Toner môže byť nebezpečný, ak dôjde k vdýchnutiu alebo požitiu.</p>
	<p>Pri výmene tonera alebo pri vyberaní zaseknutého papiera dávajte pozor, aby sa vám jeho prach nedostal na kožu či odev.</p> <p>Toner môže byť nebezpečný, ak dôjde k vdýchnutiu alebo požitiu.</p>
	<p>Ak si tonerom znečistíte odev, neperte ho v horúcej vode.</p> <p>Horúca voda by zafixovala toner do vlákna. Použite studenú vodu.</p>



Používanie recyklovaného spotrebného materiálu, ako tonerov, a podobne môže spôsobiť poškodenie zariadenia.

V prípade poškodenia v dôsledku použitia recyklovaných spotrebných materiálov sa budú účtovať servisné poplatky.



V prípade spotrebného materiálu, ktorý obsahuje tonerový prach (kazeta s tonerom, nádoba s použitým tonerom, zobrazovacia jednotka, atď.), postupujte podľa pokynov nižšie.

- Pri likvidácii spotrebného materiálu dodržiavajte pokyny na likvidáciu. Pokyny na likvidáciu vám poskytne predajca.
- Spotrebný materiál neumývajte.
- Ak nádobu s použitým tonerom vyprázdnete, nepoužívajte ju znova.

Ak nebudete postupovať podľa pokynov vyššie, zariadenie sa môže pokaziť alebo môžete znečistiť životné prostredie. Záruka sa nevzťahuje na škody spôsobené nedbalosťou používateľa.

Prehľad zariadenia

Súčasti

Skutočný diel sa môže odlišovať od obrázka nižšie. Niektoré diely môžu byť odlišné v závislosti od okolností.



Napájací kábel

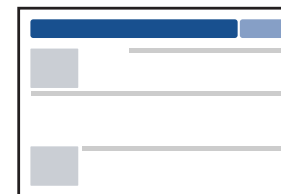

Príručka rýchlou inštaláciou

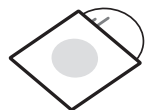

CD disk so softvérom^a

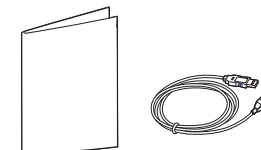

Rozličné príslušenstvo^b

a. Na CD disku sa nachádza ovládač zariadenia a softvérové aplikácie.

b. Rozličné príslušenstvo, ktoré je súčasťou zariadenia, sa môže líšiť podľa krajiny nákupu a konkrétneho modelu.

Prehľad zariadenia

Pohľad spredu



- Táto ilustrácia sa môže líšiť od vášho zariadenia v závislosti od jeho modelu.
- Niektoré funkcie a voliteľný tovar nemusia byť k dispozícii v závislosti od modelu alebo krajiny (pozrite „Funkcie jednotlivých modelov“ na strane 6).

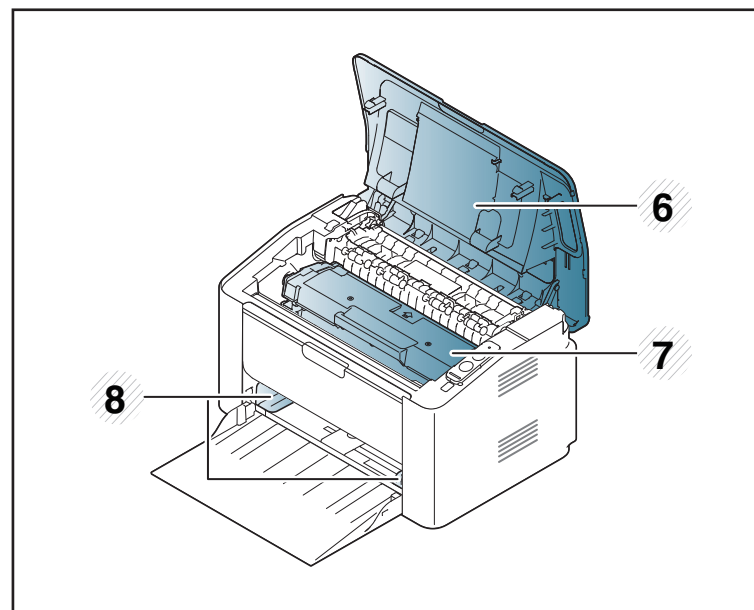
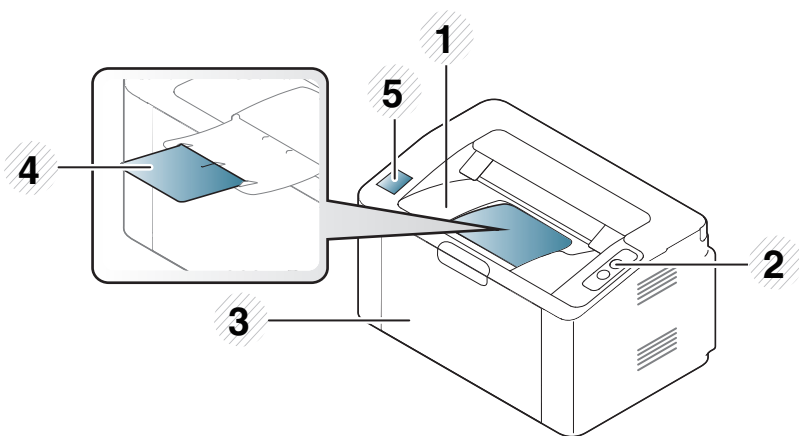

1	Výstupný zásobník	5	NFC (Near Field Communication) štítok
2	Ovládací panel	6	Horný kryt
3	Zásobník	7	Tonerová kazeta
4	Výstupná podpera	8	Vodiaca lišta šírky papiera

Prehľad zariadenia

Pohľad zozadu



- Táto ilustrácia sa môže líšiť od vášho zariadenia v závislosti od jeho modelu.
- Niektoré funkcie a voliteľný tovar nemusia byť k dispozícii v závislosti od modelu alebo krajiny (pozrite „Funkcie jednotlivých modelov“ na strane 6).

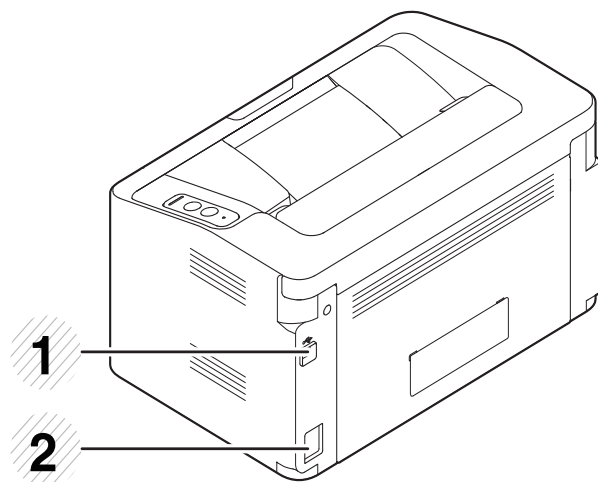

1	Port USB
2	Zásuvka napájania

Ovládací panel – prehľad



V závislosti od modelu sa ovládací panel zobrazený na obrázku môže odlišovať od panelu vášho zariadenia. Existujú rozličné typy ovládacích panelov.

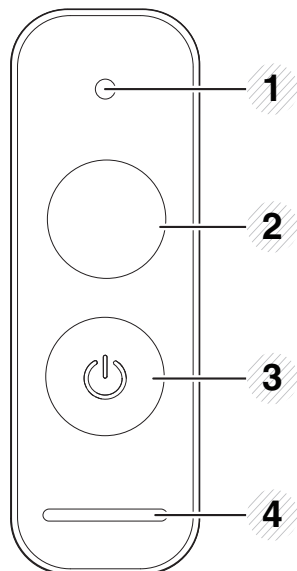

1		LED kontrolka tonera	Ukazuje stav tonera (pozrite „LED kontrolka Stav“ na strane 57).
---	--	----------------------	--

2



WPS^a

Jednoduchá konfigurácia pripojenia k bezdrôtovej sieti bez počítača (pozrite „Nastavenie bezdrôtovej siete“ na strane 94).

- **Konfiguračný list**
 - Toto tlačidlo stlačte a podržte stlačené 10 sekúnd, kým LED kontrolka nezačne pomaly blikať a potom tlačidlo uvoľnite.
- **Vytlačí informačnú správu o spotrebnom materiáli/objeme výtlakov.**
 - Toto tlačidlo stlačte a podržte stlačené 15 sekúnd, kým sa nerozsvieti zelená LED kontrolka a potom tlačidlo uvoľnite.
- **Manuálna tlač**
 - Ak ste zvolili možnosť **Manual Feeder** v položke **Source** v ovládači tlačiarne, toto tlačidlo stlačte vždy, keď do zásobníka vložíte list papiera.

Ovládací panel – prehľad

2



Tlač
obrazovky^b

• Tlač obrazovky

- Stlačte a držte toto tlačidlo, zelená kontrolka začne blikať. Ak chcete vytlačiť iba aktívnu obrazovku, tlačidlo uvoľnite v momente, keď zelená kontrolka LED prestane blikať. Ak chcete vytlačiť celú obrazovku, tlačidlo uvoľnite počas blikania.



- Funkciu **Tlač obrazovky** je možné použiť iba v operačných systémoch Windows a Mac.
- Túto funkciu možno použiť len v prípade zariadenia pripojeného prostredníctvom rozhrania USB.
- Keď tlačíte aktívne okno/obrazovku celého monitora pomocou tlačidla vytlačenia obrazovky, zariadenie môže použiť viac toneru, a to v závislosti od tlačeného obsahu.
- Túto funkciu môžete používať iba v prípade, ak je na počítači nainštalovaná aplikácia Easy Printer Manager. Ak používate operačný systém Mac OS, musíte aktivovať funkciu **Screen Print Settings** v aplikácii Easy Printer Manager. Iba tak budete môcť používať funkciu Print Screen.

• Konfiguračný list

- Toto tlačidlo stlačte a podržte stlačené 10 sekúnd, kým LED kontrolka nezačne pomaly blikať a potom tlačidlo uvoľnite.

• Vytlačí informačnú správu o spotrebnom materiáli/chybovú správu

- Toto tlačidlo stlačte a podržte stlačené 15 sekúnd, kým sa nerozsvieti zelená LED kontrolka a potom tlačidlo uvoľnite.

• Manuálna tlač

- Ak ste zvolili možnosť **Manual Feeder** v položke **Source** v ovládači tlačiarne, toto tlačidlo stlačte vždy, keď do zásobníka vložíte list papiera.

3



Napájanie

Týmto tlačidlom môžete zariadenie vypnúť alebo ho prebudiť z režimu spánku.

4



LED kontrolka Stavová

Zobrazuje stav tlačiarne (pozrite „LED kontrolka Stav“ na strane 57).

a. Len M202xW.



b. Len M202x.

Zapnutie zariadenia

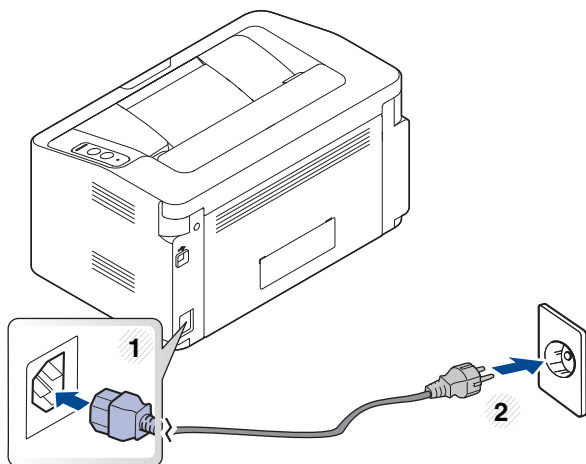
- 1 Zariadenie najprv pripojte do elektrickej siete.



- 2 Stlačte tlačidlo  (Napájanie) na ovládacom paneli.

 Ak chcete zariadenie vypnúť, na ovládacom paneli stlačte tlačidlo  (Napájanie).

Lokálna inštalácia ovládača

Zariadenie je lokálne pripojené vtedy, ak je priamo napojené na Váš počítač pomocou kábla.



- Ak používate operačný systém Mac alebo Linux OS, prečítajte si „Inštalácia softvéru“ na strane 84.
- Inštaláčne okno zobrazené v tejto Používateľská príručka sa môže líšiť v závislosti od toho, akú tlačiareň a rozhranie používate.
- Používajte kábel USB s maximálnou dĺžkou 3 m.

Windows

1 Vložte dodaný disk CD so softvérom do mechaniky CD-ROM.

Ak sa inštaláčne okno nezobrazí, kliknite na položky **Štart > Všetky programy > Príslušenstvo > Spustiť**.

X:\Setup.exe, pričom namiesto písmena „X“ uveďte písmeno, ktorým je mechanika CD-ROM označená, a kliknite na tlačidlo **OK**.

- Pre Windows 8,
Ak sa inštaláčne okno nezobrazí, na paneli **Charms(Kúzla)** zvolte položku **Hľadať > Apps(Aplikácie)** a vyhľadajte položku **Spustiť**. Napíšte X:\Setup.exe, pričom namiesto písmena „X“ uveďte písmeno, ktorým je označená mechanika CD-ROM a kliknite **OK**. Ak sa zobrazí vyskakovacie okno „**Klepnutím vyberte, aká operácia sa má s diskom vykonať**“, kliknite na okno a zvolte možnosť **Spustiť Setup.exe**.

2 V okne inštalácie si prečítajte a vyjadrite svoj súhlas so zmluvou týkajúcou sa inštalácie. Potom kliknite na tlačidlo **Next**.

3 Zvoľte položku **USB connection** v zobrazení **Printer Connection Type**. Potom kliknite na tlačidlo **Next**.

4 Postupujte podľa pokynov v okne inštalácie.

Na obrazovke Štart systému Windows 8



- Ak je počítač pripojený na internet, ovládač V4 sa automaticky preberie z Lokality Windows Update. V opačnom prípade môžete ovládač V4 prevziať manuálne z webovej stránky spoločnosti Samsung, www.samsung.com > nájdite svoje zariadenie > podpora alebo na stiahnutie.
- Aplikáciu Samsung Printer Experience môžete prevziať z **Windows Obchod**. Aby ste mohli používať Windows **Obchod**, musíte mať vytvorený účet u spoločnosti Microsoft.
 - 1** Na paneli **Charms(Kúzla)** zvolte položku **Hľadať**.
 - 2** Kliknite na položku **Store(Obchod)**.
 - 3** Vyhľadajte položku **Samsung Printer Experience** a kliknite na ňu.
 - 4** Kliknite na tlačidlo **Inštalovať**.
- Ak ovládač nainštalujete s použitím dodaného disku CD so softvérom, ovládač V4 sa nenainštaluje. Ak chcete používať ovládač V4 na obrazovke **Pracovná plocha**, môžete ho prevziať z webovej stránky spoločnosti Samsung, www.samsung.com > nájdite svoje zariadenie > podpora alebo na stiahnutie.

Lokálna inštalácia ovládača

- Ak chcete nainštalovať nástroje na správu tlačiarne od spoločnosti Samsung, je potrebné ich nainštalovať s použitím dodaného disku CD so softvérom.

- 1 Skontrolujte, či je počítač pripojený na internet a či je zapnutý.
- 2 Skontrolujte, či je zariadenie zapnuté.
- 3 Prostredníctvom kábla USB prepojte počítač so zariadením.
Ovládač sa automaticky nainštaluje zo služby **Windows Update**.

Preinštalujte ovládač tlačiarne

Ak ovládač tlačiarne nepracuje správne, postupujte podľa nižšie uvedených krokov a znovu ho nainštalujte.

Windows

- 1 Skontrolujte, či je zariadenie pripojené k počítaču a či je zapnuté.
- 2 V ponuke **Štart** zvolte **Programy** alebo **Všetky programy** > **Samsung Printers** > **Uninstall Samsung Printer Software**.
 - Pre Windows 8,
 - 1 Na paneli Charms (Základná ponuka) zvolte položky **Hľadať** > **Apps(Aplikácie)**.
 - 2 Vyhľadajte položku **Ovládací panel** a kliknite na ňu.
 - 3 Kliknite na položku **Programy a súčasti**.
 - 4 Pravým tlačidlom kliknite na ovládač, ktorý chcete odinštalovať a zvolte možnosť **Odinštalovať**.
 - 5 Postupujte podľa pokynov v okne.
- 3 Postupujte podľa pokynov v okne inštalácie.
- 4 Vložte softvérové CD do Vašej CD-ROM mechaniky a znova nainštalujte ovládač (pozri „Lokálna inštalácia ovládača“ na strane 22).

Na obrazovke **Štart** systému Windows 8

- 1 Skontrolujte, či je zariadenie pripojené k počítaču a či je zapnuté.
- 2 Na obrazovke **Štart** kliknite na dlaždicu **Štart**.
- 3 Postupujte podľa pokynov v okne.



- Ak nemôžete nájsť dlaždicu Samsung Printer Software, odinštalovanie vykonajte v režime zobrazenia pracovnej plochy.
- Ak chcete odinštalovať nástroje na správu tlačiarne od spoločnosti Samsung, na obrazovke **Štart** kliknite pravým tlačidlom na aplikáciu > **Odinštalovať** > pravým tlačidlom kliknite na program, ktorý chcete odstrániť > **Odinštalovať** a postupujte podľa pokynov v okne.



2. Základy používania

Po dokončení inštalácie môžete nastaviť východiskové nastavenia tlačiarne. Informácie o nastavení alebo zmene hodnôt nájdete v ďalšej časti.

- **Médiá a podávač**
- **Základné funkcie tlače**

26

35



Médiá a podávač

Táto kapitola poskytuje informácie týkajúce sa vkladania tlačových médií do tlačiarnie.



- Použitie tlačového média, ktoré nespĺňa tieto špecifikácie, môže spôsobiť problémy alebo nutnosť opravy. Takéto opravy nie sú kryté zárukou spoločnosti Samsung ani servisnými zmluvami.
- Dbajte na to, aby ste v zariadení nepoužili fotografický papier určený pre atramentové tlačiarnie. Mohlo by dôjsť k poškodeniu zariadenia.
- Použitie horľavých tlačových médií môže spôsobiť požiar.
- Používajte len vymedzené tlačové médiá (pozrite „Technické špecifikácie tlačových médií“ na strane 62).



Použitie horľavých médií alebo ponechanie cudzích materiálov v tlačiarni môže viesť k prehriatiu zariadenia a vo vzácnych prípadoch môže nastať požiar.

Prehľad zásobníka

Ak chcete zmeniť formát, je potrebné nastaviť vodiacu lištu papiera.

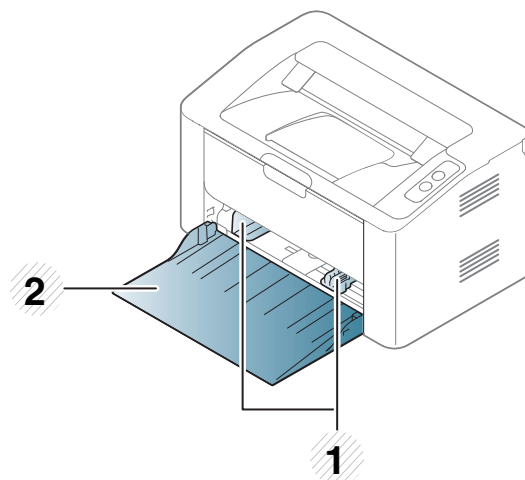

- 1 Vodiaca lišta šírky papiera
- 2 Zásobník



Ak neupravíte vodiacu lištu, môže dochádzať k registrácii papiera, šikmej tlači alebo uviaznutiu papiera.

Médiá a podávač

Vkladanie papiera do zásobníka

1 Otvorte zásobník.

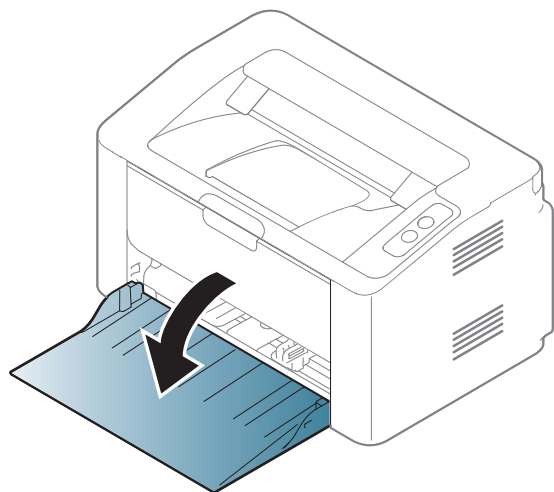

2 Pred vloženíím papiera do zásobníka balík papiera prehnite alebo prefúknite zväzok papiera, aby sa od seba stránky oddelili.

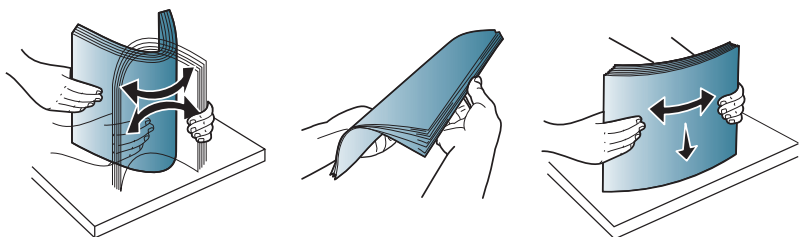

3 Nastavte veľkosť zásobníka podľa formátu média, ktoré vkladáte (pozrite „Prehľad zásobníka“ na strane 26). Potom vložte papier stranou, na ktorú chcete tlačiť, smerom nahor a otvorte výstupný zásobník.

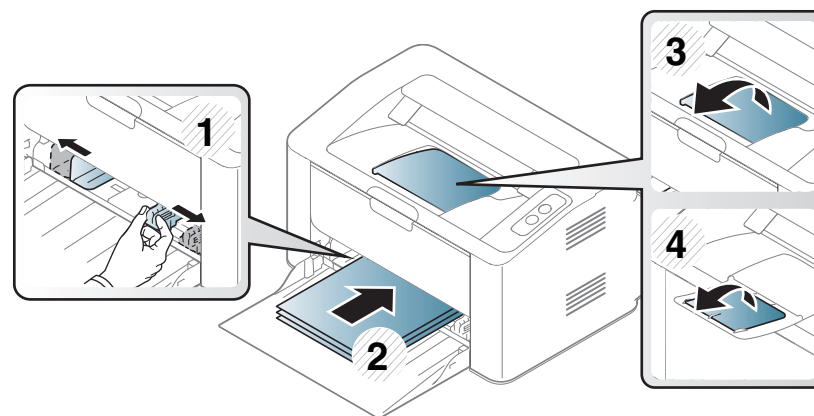

4 Stlačte vodiacu lištu šírky papiera a posuňte ju k okraju balíka papiera (bez toho, aby došlo k ohnutiu).

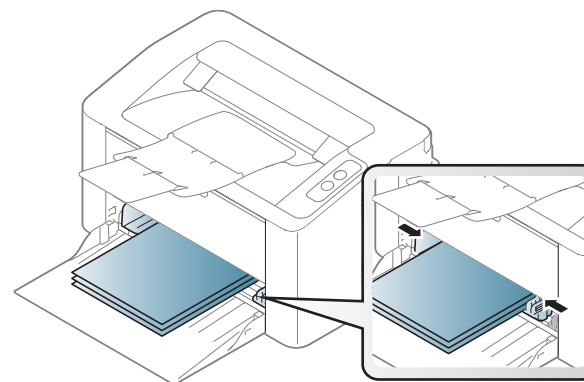

Médiá a podávač



- Ak chcete zabrániť deformácii médií, nezatláčajte vodiacu lištu šírky papiera príliš tesne.
- Ak nenastavíte vodiacu lištu šírky papiera správne, môže dochádzať k uviaznutiu papiera.

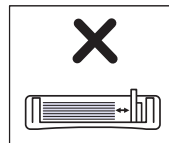
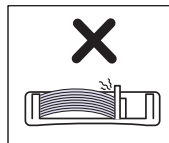
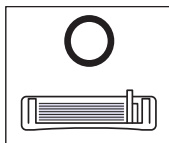

- Nepoužívajte pokrútený papier, pretože môže spôsobiť zaseknutie papiera alebo jeho pokrčenie.

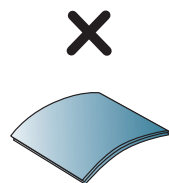
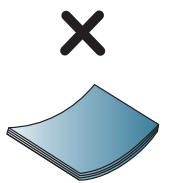
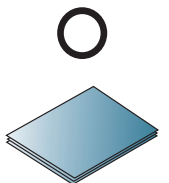

- 5** Keď tlačíte dokument, nastavte pre zásobník typ a formát papiera (pozrite „Nastavenie formátu a typu papiera“ na strane 34).



Médiá a podávač

Ručné podávanie do zásobníka

Do ručného podávača môžete vkladať špeciálne formáty a typy tlačových materiálov, ako sú napríklad pohľadnice, poznámkové karty a obálky (pozrite „Technické špecifikácie tlačových médií“ na strane 62).



Tipy na používanie ručného podávača

- Do ručného podávača vkladajte vždy iba jeden typ, formát a gramáž tlačového média.
- Ak v softvérovej aplikácii vyberiete pre zdroj papiera možnosť **Paper** > **Source** > **Manual Feeder**, je potrebné stlačiť tlačidlo  (Tlač obrazovky) alebo  (WPS) pri tlači každej strany. Pri každej tlači vkladajte do ručného zásobníka vždy len papier rovnakého typu, formátu a s rovnakou hmotnosťou.
- Ak chcete zabrániť zaseknutiu papiera v zariadení, nepridávajte do ručného podávača papier skôr, ako je úplne prázdny.
- Tlačové médiá je nutné vkladať lícom hore, hornou hranou smerujúcou do ručného podávača a umiestnené na stred zásobníka.
- Vkladajte iba dostupný papier. Zaisťujete tak kvalitu tlače a zabránite zaseknutiu papiera (pozrite „Technické špecifikácie tlačových médií“ na strane 62).
- Pokrútené pohľadnice, obálky a štítky pred vložením do podávača najskôr narovnajete.

- Pri tlači na špeciálne médiá musíte postupovať podľa pokynov pre vkladanie (pozrite „Tlač na špeciálne médiá“ na strane 30).
- Ak je zariadenie v úspornom režime, nepracuje s papierom z ručného podávača. Pred použitím ručného podávača zariadenie zapnite stlačením tlačidla napájania.

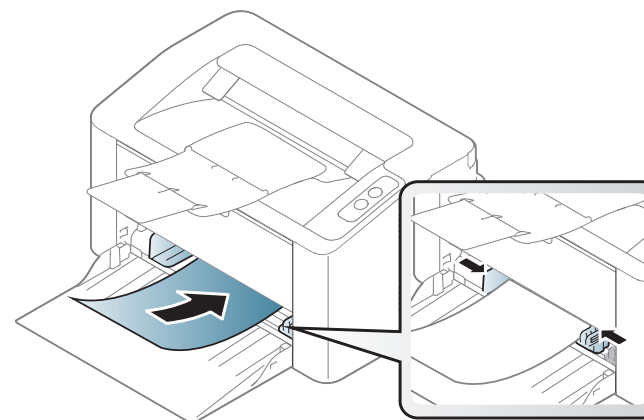

Médiá a podávač

Tlač na špeciálne médiá

V nasledujúcej tabuľke sú uvedené použiteľné špeciálne médiá pre zásobník.

Ak chcete zmeniť nastavenie papiera nastavené v zariadení, v okne **Predvoľby tlače** > na karte **Paper** > **Paper Type** (pozrite „Otvorenie okna Tlačových predvoľieb“ na strane 36).



Pri používaní špeciálnych médií odporúčame vkladať papier po jednom (pozrite „Technické špecifikácie tlačových médií“ na strane 62).

Informácie o hmotnosti papierov rôzneho typu nájdete v „Technické špecifikácie tlačových médií“ na strane 62.

Typy	Zásobník ^a
Plain	•
Thick	•
Thin	•
Bond	•
Color	•
CardStock	•

Typy	Zásobník ^a
Labels	•
Envelope	•
Preprinted	•
Cotton	•
Recycled	•
Archive	•

a. Typy papiera vhodné do zásobníka s ručným vkladaním.

(•: Podporované)

Médiá a podávač

Obálka

Úspech tlače na obálky závisí do značnej miery od kvality obálok.

Pri tlači na obálku ju umiestnite podľa nasledujúceho obrázka.

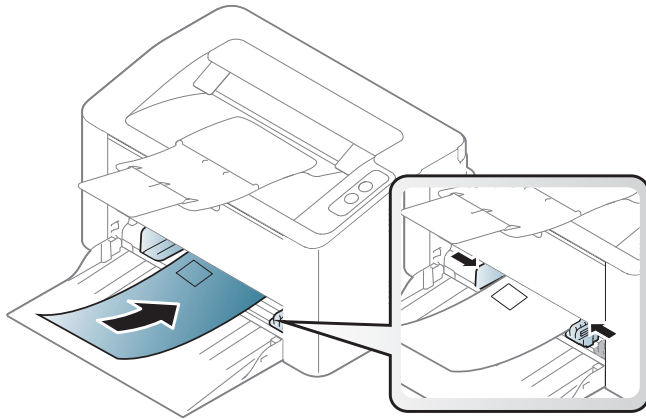

Ak zvolíte položku **Envelope** v menu **Predvoľby tlače**, ale vytlačené obrázky sa ľahko vymazávajú, zvolte možnosť **Thick Envelope** a skúste tlačiť znova. Pri tlači však tlačiareň môže spôsobovať hluk.

- Pri výbere obálok zohľadnite nasledujúce faktory:
 - **Hmotnosť:** nemala by presiahnuť hodnotu 90 g/m². V opačnom prípade môže dôjsť k zaseknutiu papiera.
 - **Zostavenie:** obálky by mali ležať rovno so zakrivením do 6 mm a nesmú obsahovať vzduch.
 - **Stav:** obálky by nemali byť pokrčené, odreté ani inak poškodené.
 - **Teplota:** obálky by mali byť odolné voči teplotám a tlaku vznikajúcim vo vnútri zariadenia počas prevádzky.

- Používajte iba správne vyrobené obálky s ostrými prehybmi.
- Nepoužívajte obálky so známami.
- Nepoužívajte obálky so sponami, patentkami, okienkami, samolepiacim uzáverom alebo s inými syntetickými materiálmi.
- Nepoužívajte poškodené ani nesprávne vyrobené obálky.
- Uistite sa, že obruba na oboch koncoch obálky pokrýva celú časť až do rohu obálky.

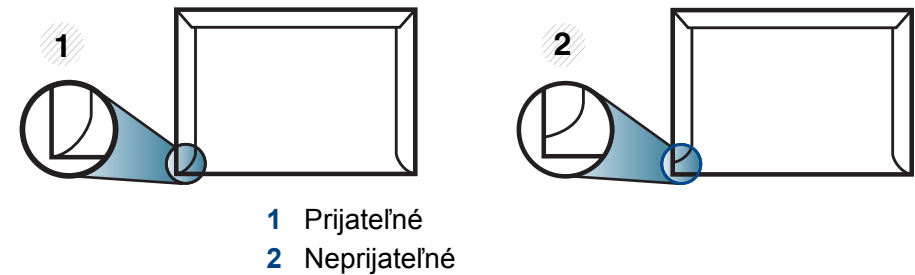

- Na obálkach s odnímateľnou páskou alebo s viac ako jedným uzáverom, ktorý sa prekladá cez uzatvárací pás, musí byť použité lepidlo, ktoré je odolné voči teplote fixácie v zariadení počas 0,1 sekundy (teplota približne 170 °C). Ďalšie uzávěry a pásiky môžu spôsobiť zvlhčenie, pokrčenie alebo uviaznutie obálok v zariadení a môžu dokonca poškodiť fixačnú jednotku.
- Za účelom dosiahnutia maximálnej kvality nastavte krajné zarážky minimálne 15 mm od okrajov obálky.
- Nevykonávajte tlač na oblasti, v ktorých sa dotýkajú obruby obálky.

Médiá a podávač

Štítky

Aby nedošlo k poškodeniu zariadenia, používajte iba štítky odporúčané pre laserové tlačiarne.

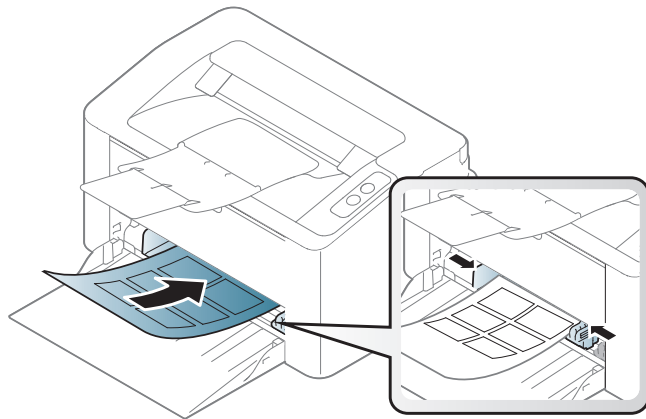

- Pri výbere štítkov zohľadnite nasledujúce faktory:
 - **Lepidlá:** Lepidlo musí byť stabilné pri teplote fixácie. Informácie o teplote zapekania (asi 170 °C) nájdete medzi špecifikáciami zariadenia.
 - **Usporiadanie:** Používajte len štítky s neodkrytým podkladom medzi jednotlivými štítkami. Štítky by sa mohli z podkladu odlepiť a vážne zablokovat' zariadenie.
 - **Pokrútenie.:** Štítky musia ležať rovno s max. zvlnením 13 mm v akomkoľvek smere.
 - **Stav:** Nepoužívajte štítky, ktoré sú pokrčené, odlepujú sa od podkladu alebo obsahujú bubliny.

- Uistite sa, že medzi štítkami nie je žiadna odkrytá plocha s lepidlom. Odkryté oblasti by mohli pri tlači spôsobiť odlepenie štítkov od podkladu a následné uviaznutie papiera v zariadení. Odkryté lepidlo môže poškodiť aj časti zariadenia.
- Nevkladajte do zariadenia viackrát rovnaký hárok so štítkami. Podklad lepidla je určený len na jeden prechod zariadením.
- Nepoužívajte štítky odlepujúce sa od podkladu, pokrčené štítky, štítky obsahujúce bubliny ani inak poškodené štítky.

Štítkový papier/Papier vlastnej veľkosti

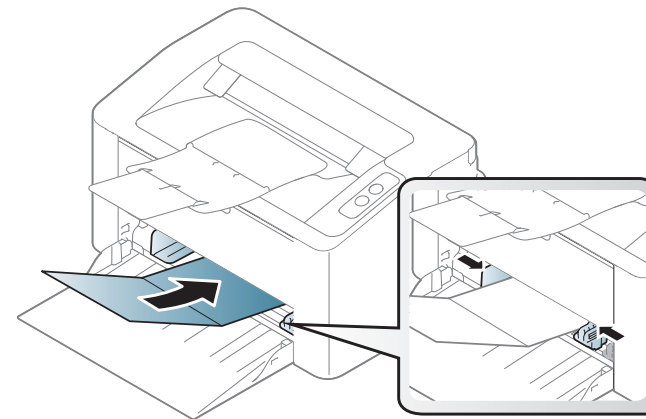

- V softvérovej aplikácii nastavte okraje minimálne 6,4 mm od koncových častí materiálu.

Médiá a podávač

Predtlačený papier

Ak vkladáte potlačený papier, potlačená strana by mala byť otočená nahor a nepokrútený okraj by mal byť vpredu. Ak dochádza k problémom s podávaním papiera, skúste papier obrátiť. Majte na pamäti, že v tomto prípade nie je zaručená kvalita tlače.

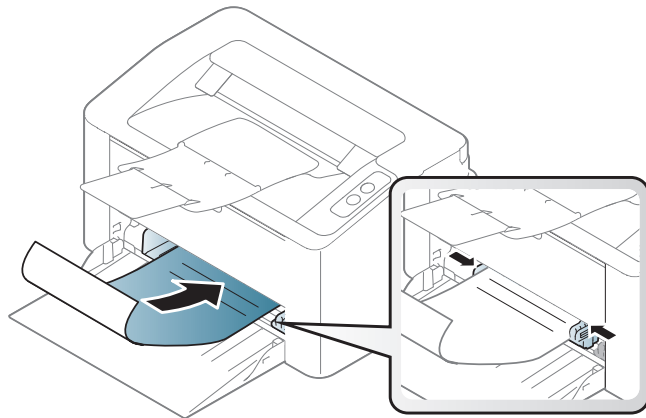

- Hlavičkový papier musí byť vytlačený atramentom odolným proti vysokým teplotám, ktorý sa nerozpustí, nevyparí a nebude produkovať nebezpečné výpary, ak je vystavený fixačnej teplote zariadenia počas 0,1 sekundy (asi 170 °C).
- Atrament na predtlačenej papieri musí byť nehorľavý a nesmie mať nepriaznivý vplyv na tlačové valce zariadenia.
- Pred vložením predtlačeného papiera sa uistite, že je atrament na ňom vyschnutý. Počas procesu fixácie môže vlhký atrament vystúpiť z predtlačeného papiera a tým znížiť kvalitu tlače.

Nastavenie formátu a typu papiera

Po založení papiera do zásobníka nastavte veľkosť papiera a typ.

Ak chcete zmeniť nastavenie papiera nastavené v zariadení, v okne **Predvoľby tlače** > na karte **Paper** > **Paper Type** (pozrite „Otvorenie okna Tlačových predvoľieb“ na strane 36).



Ak chcete používať papier špeciálneho formátu, napríklad na účtenky, vyberte **Custom** na karte **Paper** v položke **Printing Preferences** (pozrite „Otvorenie okna Tlačových predvoľieb“ na strane 36).

Základné funkcie tlače



Špeciálne tlačové funkcie nájdete v Pokročilej príručke (pozrite „Používanie pokročilých funkcií tlače“ na strane 135).

Tlač



Ak používate systém Mac alebo Linux, pozrite si „Tlač v systéme Mac“ na strane 142 alebo „Tlač v systéme Linux“ na strane 144.

Nasledujúce okno **Predvoľby tlače** je pre aplikáciu Notepad v systéme Windows 7.

- 1 Otvorte dokument, ktorý chcete vytlačiť.
- 2 Vyberte **Tlač** v ponuke **Súbor**.

- 3 Zo zoznamu **Výber tlačiarne** vyberte svoje zariadenie.

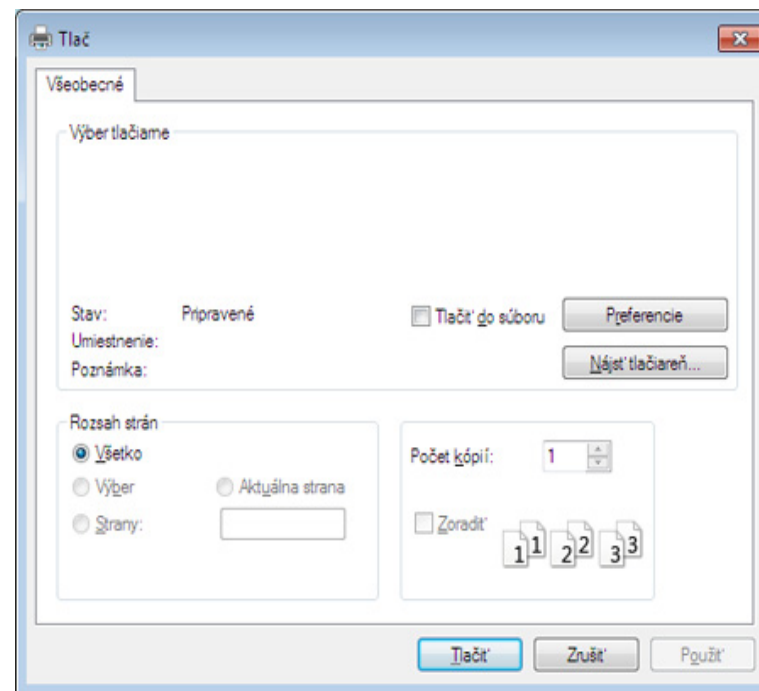

- 4 V okne **Tlač** sa vyberajú základné nastavenia tlače, vrátane počtu kópií a rozsahu tlače.



Ak chcete využiť výhody rozšírených funkcií tlače, kliknite na **Vlastnosti** alebo **Predvoľby** v okne **Tlač** (pozrite „Otvorenie okna Tlačových predvoľieb“ na strane 36).

- 5 Ak chcete spustiť tlačovú úlohu, kliknite na tlačidlo **OK** alebo **tlačiť** v okne **Tlač**.

Základné funkcie tlače





Zrušenie tlačovej úlohy

Ak tlačová úloha čaká v tlačovom rade alebo tlačovom spooleri, môžete ju zrušiť nasledovným spôsobom:

- Toto okno môžete tiež spustiť jednoduchým dvojitým kliknutím na ikonu zariadenia () na paneli úloh systému Windows.

Otvorenie okna Tlačových predvolieb



- Okno **Predvoľby tlač**, ktoré je zobrazené v tejto používateľskej príručke, sa môže líšiť v závislosti od typu používaného zariadenia. Štruktúra okna **Predvoľby tlač** je však podobná.
- Po výbere niektorej z možností v okne **Predvoľby tlač** sa môže zobrazíť symbol výstrahy  alebo . Výkričník () znamená, že určitú možnosť môžete vybrať, ale neodporúča sa to, a symbol () znamená, že možnosť nie je možné vybrať z dôvodu nastavenia alebo prostredia zariadenia.

- 1 Otvorte dokument, ktorý chcete vytlačiť.
- 2 Vyberte **Tlač** z ponuky súboru.
- 3 Zo zoznamu **Výber tlačiarne** vyberte svoje zariadenie.

- 4 Kliknite na položku **Vlastnosti** alebo **Preferencie**.

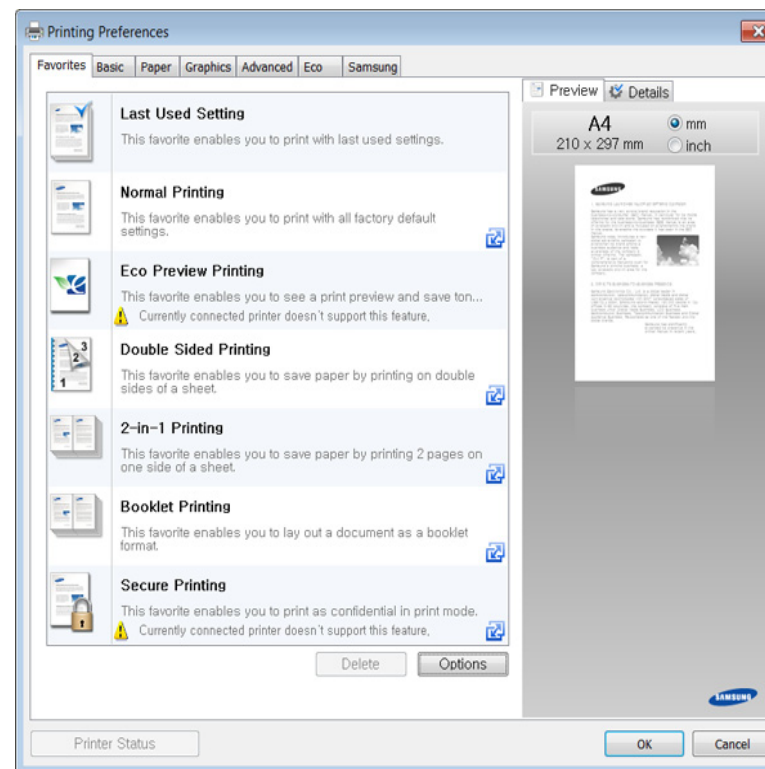

Pomocou tlačidla **Printer Status** môžete skontrolovať aktuálny stav zariadenia (pozrite „Používanie aplikácie Samsung Printer Status“ na strane 157).

Základné funkcie tlače

Použitie obľúbeného nastavenia

Možnosť **Favorites**, ktorá sa zobrazuje na každej karte preferencií okrem karty **Samsung**, vám umožní uložiť aktuálne preferencie pre budúce použitie.

Ak chcete uložiť položku **Favorites**, postupujte nasledovne:

- 1 Zmeňte nastavenia podľa potreby v každej karte.
- 2 Zadajte názov pre danú položku do vstupného políčka **Favorites**.

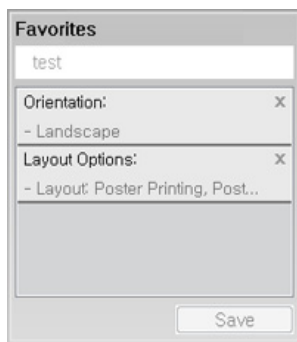

- 3 Kliknite na **Save**.
- 4 Zadajte názov a opis a potom zvolte požadovanú ikonu.
- 5 Kliknite na tlačidlo **OK**. Keď uložíte položku **Favorites**, všetky aktuálne nastavenia ovládača sa uložia.



Ak chcete používať uložené nastavenia, vyberte ich z karty **Favorites**. Zariadenie je teraz nastavené tak, aby tlačilo podľa nastavení, ktoré ste zvolili.

Ak chcete vymazať uložené nastavenia, zvolte ich na karte **Favorites** a kliknite na **Delete**.

Používanie Pomocníka

Kliknite na možnosť, o ktorej chcete získať informácie v okne **Predvoľby tlače** a na klávesnici stlačte tlačidlo **F1**.

Eco tlač

Funkcia **Eco** šetrí spotrebu tonera a papiera. Pomocou funkcie **Eco** môžete ušetriť tlačové zdroje a využívať tlač šetrnú k životnému prostrediu.

Pre Eko tlač, kliknite na odkaz nižšie:

Pozrite si časť „Easy Eco Driver“ na strane 150.



3. Údržba

Táto kapitola obsahuje informácie o nákupe spotrebného tovaru, príslušenstva a náhradných súčastí, ktoré sú k dispozícii pre vaše zariadenie.

- **Objednanie spotrebného materiálu a príslušenstva** 39
- **Dostupné doplnky** 40
- **Skladovanie kazety s tonerom** 41
- **Rozprestretie tonera** 43
- **Výmena tonerovej kazety** 44
- **Čistenie zariadenia** 46
- **Rady na premiestňovanie a skladovanie zariadenia** 50

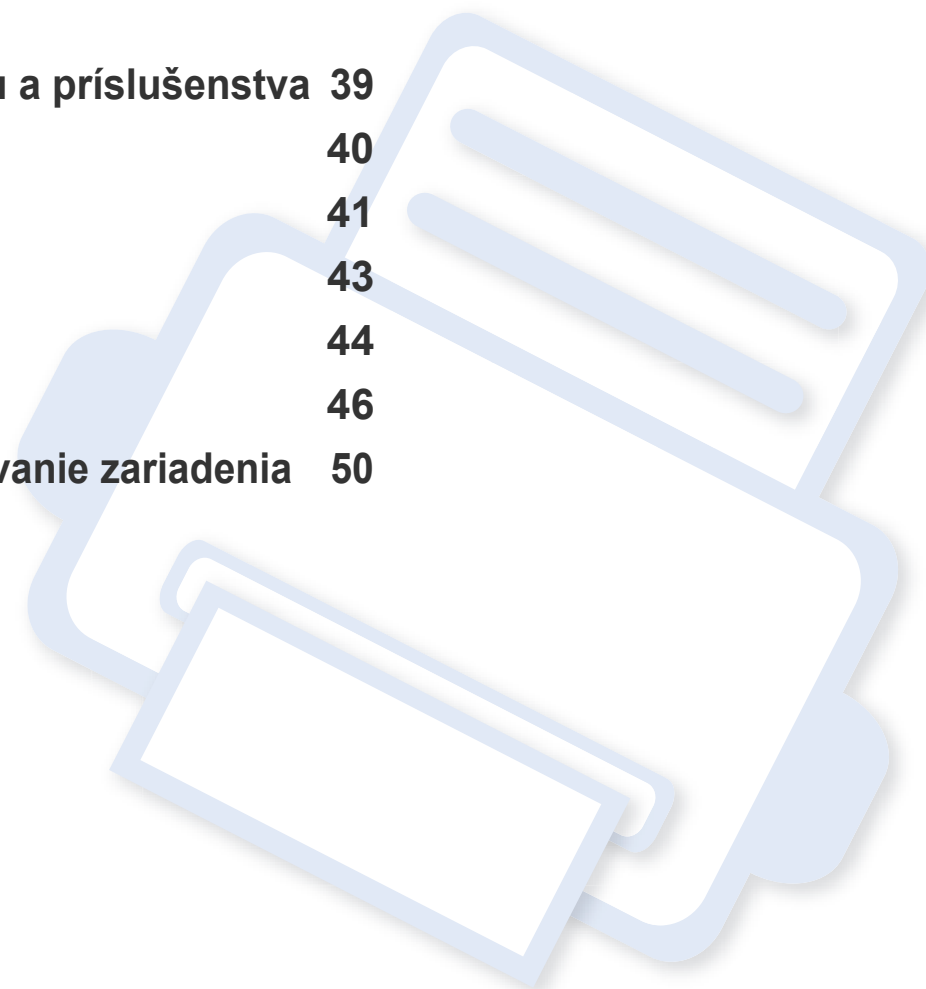

Objednanie spotrebného materiálu a príslušenstva



Dostupné príslušenstvo môže byť v každej krajine iné. Zoznam dostupného spotrebného tovaru a náhradných súčastí získate od svojho obchodného zástupcu.

Spotrebný materiál, príslušenstvo a náhradné súčasti autorizované spoločnosťou Samsung si môžete objednať u predajcu spoločnosti Samsung alebo u predajcu, u ktorého ste zakúpili toto zariadenie. Môžete tiež navštíviť webovú lokalitu www.samsung.com/supplies, vybrať si svoju krajinu alebo oblasť a získať informácie o servise.

Dostupné doplnky

Keď spotrebný materiál dosiahne koniec svojej životnosti, môžete k zariadeniu objednať nasledujúce druhy spotrebného materiálu:

Typ	Priemerná výťažnosť ^a	Názov súčiastky
Tonerová kazeta	Približne 1 000 strán	MLT-D111S

a. Deklarovaná výťažnosť v súlade s normou ISO/IEC 19752.



Podľa použitých volieb, režimu tlačovej úlohy a veľkosti obrázkov sa môže životnosť kazety s tonerom líšiť.



Nové tonerové kazety a ďalší spotrebný materiál je potrebné zakúpiť v rovnakej krajine, v akej bolo zakúpené používané zariadenie. V opačnom prípade nebudú tonerové kazety a ďalšie príslušenstvo kompatibilné so zariadením, pretože konfigurácie tonerových kaziet a ďalšieho príslušenstva sa v jednotlivých krajinách odlišujú.



Spoločnosť Samsung neodporúča používanie neoriginálnych kaziet s tonerom Samsung, ako sú znovu naplnené alebo repasované kazety. Spoločnosť Samsung nemôže zaručiť kvalitu neoriginálnych kaziet s tonerom Samsung. Záruka zariadenia sa nevzťahuje na servis ani opravy spôsobené používaním iných ako originálnych tonerových kaziet Samsung.

Skladovanie kazety s tonerom

Tonerové kazety obsahujú zložky, ktoré citlivo reagujú na svetlo, teplotu a vlhkosť. Aby sa zaistila optimálna prevádzka, vysoká kvalita a dlhá životnosť kaziet s tonerom, spoločnosť Samsung svojim zákazníkom odporúča dodržiavať rady a návody.

Túto kazetu skladujte v rovnakom prostredí, v akom sa bude používať tlačiareň. Malo by to byť v prostredí s regulovanou teplotou a vlhkosťou. Kazeta s tonerom musí zostať zabalená v originálnom balení až do jej inštalácie – ak nie je originálne balenie k dispozícii, vrchný otvor kazety zakryte papierom a odložte ju do tmavej skrinky.

Rozbalenie obalu kazety ešte pred jej použitím výrazne skraca skutočnú skladovaciu a prevádzkovú životnosť. Kazety neskladujte na podlahe. Ak tonerovú kazetu vyberiete z tlačiarne, uschovajte ju podľa nižšie uvedených pokynov.

- Kazetu skladujte v ochrannom obale z pôvodného balenia.
- Kazetu skladujte naležato (nie na hrane) tak, aby sa pri skladovaní nachádzala v rovnakej polohe, ako keď je vložená v zariadení.
- Spotrebné materiály nikdy neskladujte v nasledujúcich podmienkach:
 - Teplota vyššia ako 40 °C.
 - Rozsah vlhkosti menej ako 20 %, alebo viac ako 80 %.
 - Prostredie s extrémnymi zmenami vlhkosti alebo teploty.
 - Priame slnečné alebo umelé žiarenie.
 - Prašné priestory.
 - Dlhodobé vo vnútornom priestore vozidla.
 - Prostredie s prítomnosťou plynov spôsobujúcich koróziu.
 - V ovzduší obsahujúcom soľ.

Skladovanie kazety s tonerom

Pokyny pre manipuláciu

- Na kazete sa nedotýkajte povrchu bubienka citlivého na svetlo.
- Nevystavujte kazetu nadmerným vibráciám ani nárazom.
- Nikdy neatáčajte valec rukou, najmä nie opačným smerom. V takomto prípade by mohlo dôjsť k poškodeniu vnútorných častí a úniku tonera.

Používanie tonerovej kazety

Spoločnosť Samsung Electronics neodporúča ani neschvaľuje používanie kaziet s tonerom od iných výrobcov než Samsung vo vašej tlačiarni, a to vrátane univerzálnych, neoriginálnych, znovu naplnených, či repasovaných kaziet s tonerom.



Záruka tlačiarny Samsung nezahŕňa poškodenie zariadenia spôsobené používaním kaziet znovu naplnených, opätovne spracovaných alebo kaziet od výrobcov iných ako Samsung.

Odhadovaná životnosť kazety

Predpokladaná životnosť kazety s tonerom (alebo zobrazovacej jednotky) závisí od množstva tonera potrebného na vykonávanie tlačových úloh. Skutočný počet vytlačených strán sa môže líšiť v závislosti od hustoty tlače na stranách, prevádzkového prostredia, miery pokrytia strán tlačou, frekvencie tlače, typu používaných médií a/alebo ich veľkosti. Ak napríklad tlačíte veľa grafiky, spotreba tonera bude vyššia a možno bude potrebné meniť kazetu častejšie.

Rozprestretie tonera

Ak je životnosť tonerovej kazety takmer na konci:

- Zo strany na stranu sa objavia biele pruhy alebo svetlá tlač a/alebo kolísanie hustoty tlače.
- LED kontrolka **Tonera** bliká naoranžovo.

V týchto prípadoch môžete dočasne zlepšiť kvalitu tlače opätovným rozprestretím tonera v kazete. V niektorých prípadoch sa biele pruhy a svetlá tlač vyskytujú aj po rozprestretí tonera.

-  • Pred otvorením vrchného krytu najskôr zatvorte podperu výstupu papiera.
- Ak sa časť tonera vysype na odev, zotrite ho suchou tkaninou a odev vyperte v studenej vode. Horúca voda by zafixovala toner do vlákna.

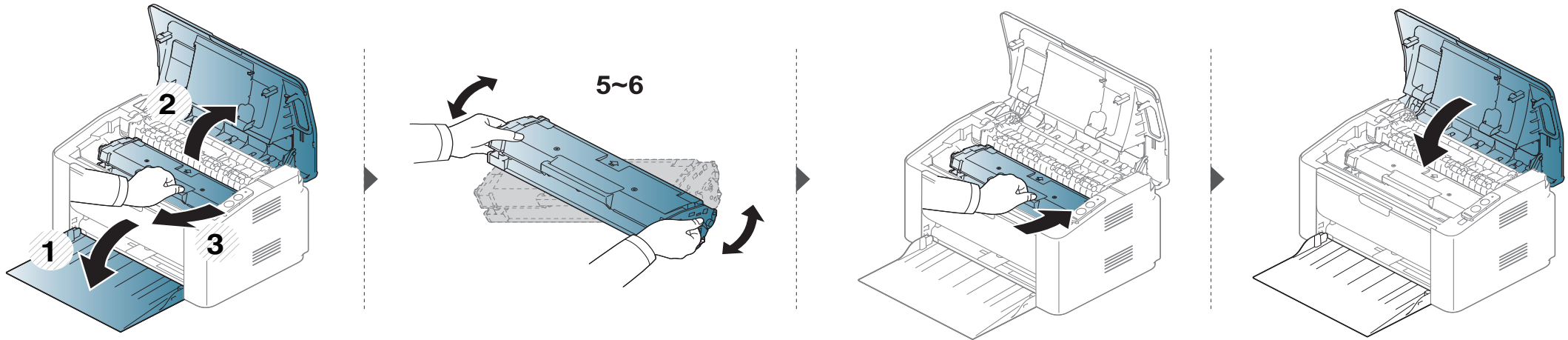

Výmena tonerovej kazety

Tonerová kazeta



- Pred otvorením vrchného krytu najskôr zatvorte podperu výstupu papiera.
- Obal tonerovej kazety neotvárajte pomocou ostrých predmetov, ako sú nožnice alebo nôž. Mohli by poškriabať valec kazety.
- Ak sa časť tonera vysype na odev, zotrite ho suchou tkaninou a odev vyperte v studenej vode. Horúca voda by zafixovala toner do vlákna.
- Kazetu s tonerom dôkladne potraсте. Zvýšite tak kvalitu prvých výtlačkov.
- Nedotýkajte sa zelenej spodnej časti kazety s tonerom. Aby ste sa tohto miesta nedotkli, použite držadlo na kazete.

Výmena tonerovej kazety

Keď kazeta s tonerom dosiahne koniec svojej životnosti, zariadenie prestane tlačiť.

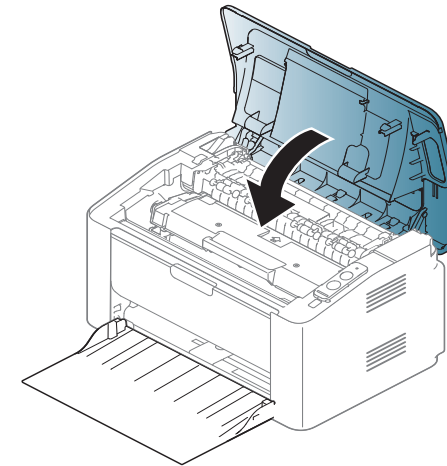
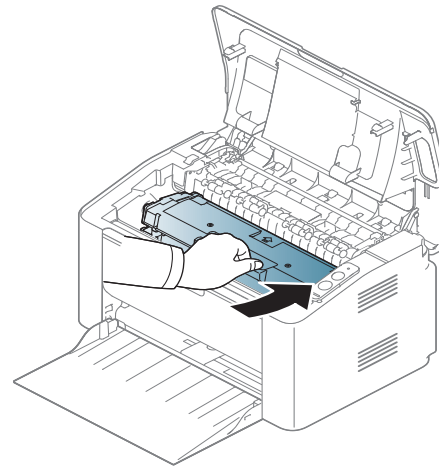
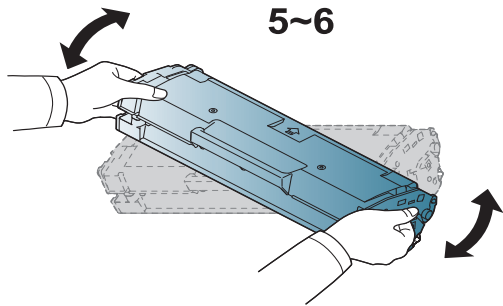
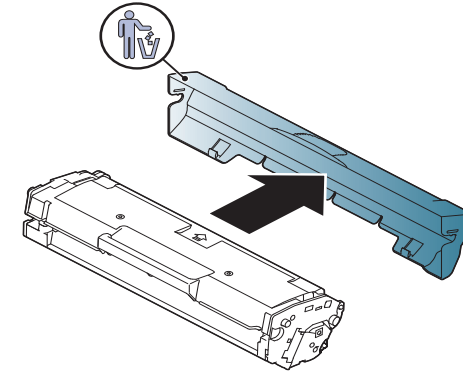
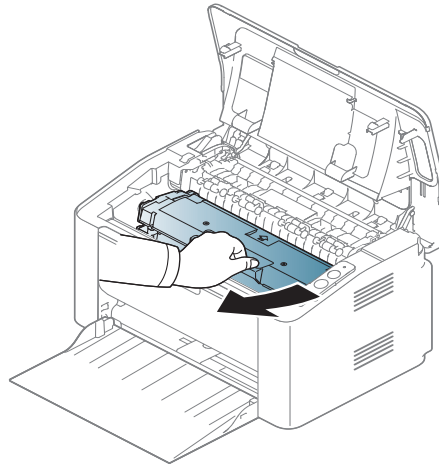
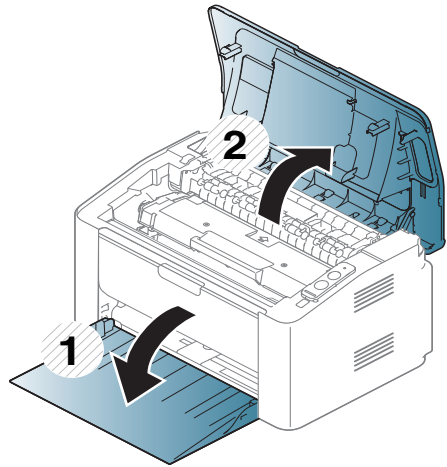

Čistenie zariadenia

Ak sa vyskytnú problémy s kvalitou tlače alebo ak zariadenie používate v prašnom prostredí, musíte ho pravidelne čistiť, aby sa zachovali čo najlepšie podmienky pre tlač a mohli ste zariadenie používať dlhšie.



- Pri čistení skrine zariadenia čistiacimi prostriedkami s veľkým množstvom alkoholu, rozpúšťadiel alebo iných koncentrovaných látok môže dôjsť k odfarbeniu alebo mechanickému poškodeniu skrine.
- Ak dôjde k znečisteniu zariadenia alebo jeho okolia tonerom, odporúča sa znečistenie odstrániť handričkou navlhčenou vo vode. Ak použijete vysávač, toner sa rozptýli do vzduchu a môže byť škodlivý.
- Počas tlače sa vo vnútri zariadenia môžu nahromadiť zvyšky papiera, toner a prachové častice. Tieto usadeniny môžu spôsobiť problémy s kvalitou tlače, ako sú napríklad škvrnny od tonera alebo jeho rozmazanie. Vyčistením vnútorných častí zariadenia tieto problémy odstránite alebo zmiernite.

Čistenie vonkajšieho povrchu

Vyčistite skrinku zariadenia mäkkou handričkou bez vlákien. Handričku zľahka navlhčite vodou, no dbajte na to, aby sa pri čistení nedostala voda dovnútra zariadenia.

Čistenie zariadenia

Čistenie vnútorného priestoru

Počas tlače sa vo vnútri zariadenia môžu nahromadiť zvyšky papiera, toner a prachové častice. Tieto usadeniny môžu spôsobiť problémy s kvalitou tlače, ako sú napríklad škvrny od tonera alebo jeho rozmazanie. Vyčistením vnútorných častí zariadenia tieto problémy odstránite alebo zmiernite.



- Na čistenie zariadenia používajte suchú handričku bez vlákien.
- Ak má zariadenie vypínač, pred čistením ho vypnite.
- Pred otvorením vrchného krytu najskôr zatvorte podperu výstupu papiera.

Čistenie zariadenia

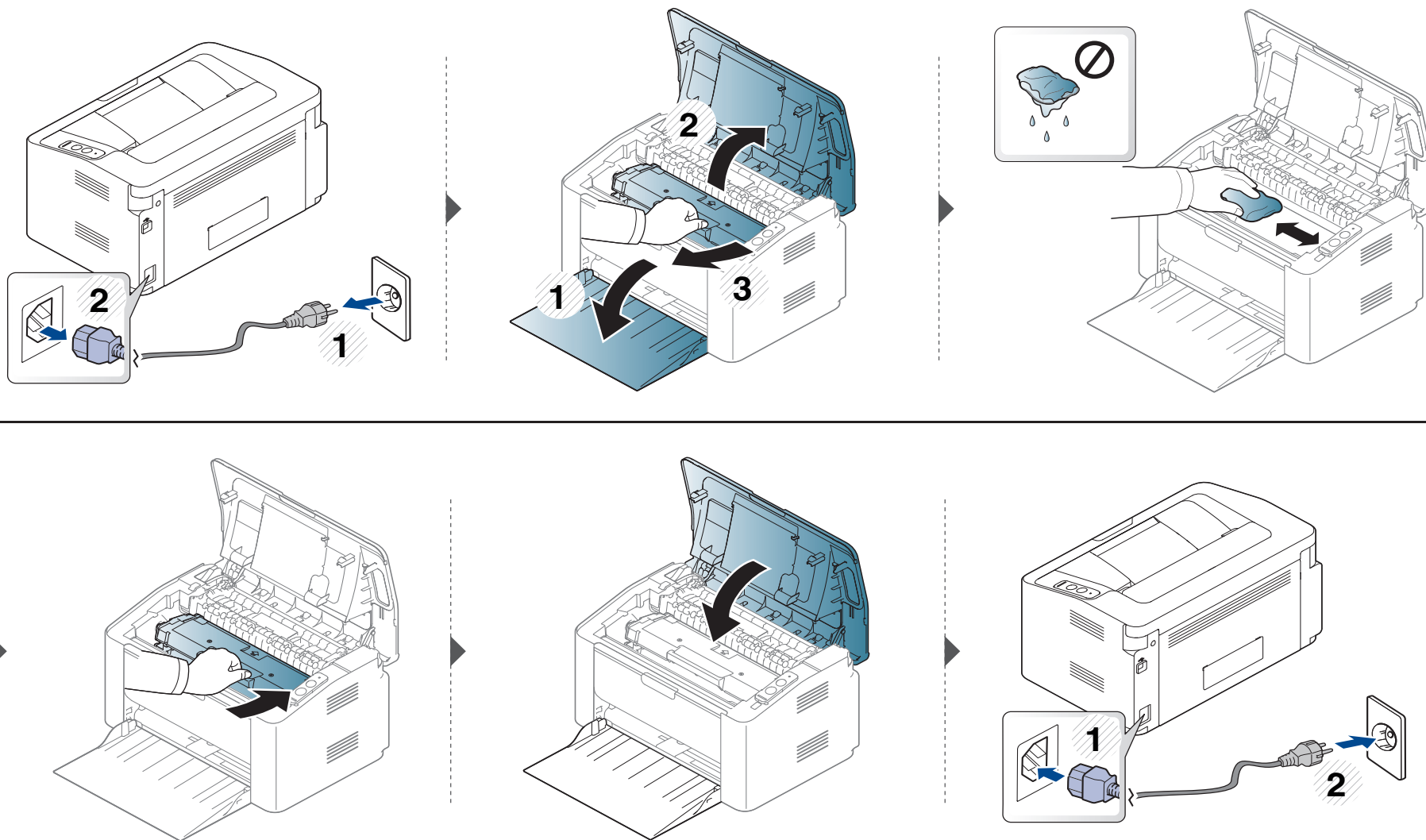

Čistenie zariadenia

Čistenie snímacieho valca



- Na čistenie zariadenia používajte suchú handričku bez vlákien.
- Ak má zariadenie vypínač, pred čistením ho vypnite.

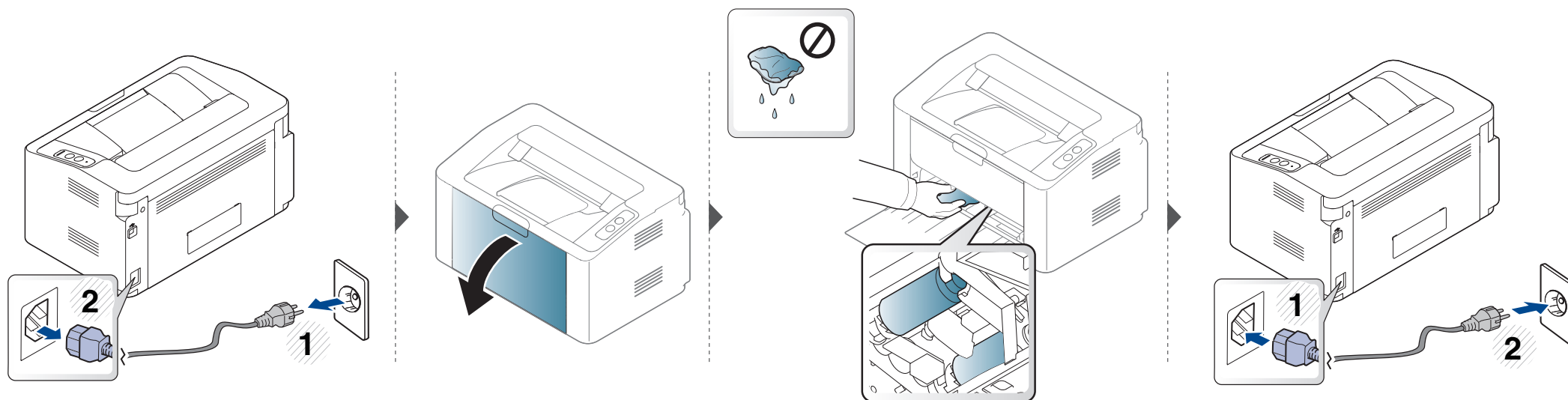

Rady na premiestňovanie a skladovanie zariadenia

- Pri premiestňovaní zariadenie nenakláňajte ani ho neotáčajte dnom nahor. V opačnom prípade sa vnútro zariadenia môže znečistiť tonerom, čo môže poškodiť zariadenie alebo zhoršiť kvalitu tlače.
- Pri premiestňovaní zariadenia zabezpečte, aby ho bezpečne držali minimálne dve osoby.



4. Odstraňovanie ťažkostí

V tejto kapitole nájdete užitočné informácie a pokyny pre prípad výskytu chyby.

- **Tipy pre zabránenie uviaznutiu papiera** 52
- **Odstránenie uviaznutého papiera** 53
- **Význam LED kontrolky stavu** 56



Táto kapitola obsahuje užitočné informácie a postupy pre prípad, že by došlo k chybe. Ak má zariadenie displej, pri riešení problému najprv skontrolujte správu na displeji. Ak v tejto kapitole nenájdete riešenie problému, prečítajte si kapitolu **Riešenie problémov** v Pokročilý Používateľská príručka (pozrite „Odstraňovanie ťažkostí“ na strane 165). Ak riešenie nenájdete ani v Používateľská príručka alebo ak problém pretrváva, obráťte sa na servisné stredisko.

Tipy pre zabránenie uviaznutiu papiera

Keď vyberiete správne druhy médií, k zasekávaniu papiera väčšinou nebude dochádzať. Aby neprišlo k uviaznutiu papiera, postupujte podľa nasledujúcich pokynov:

- Skontrolujte, či sú nastaviteľné vodiace lišty v správnej polohe (pozrite „Prehľad zásobníka“ na strane 26).
- Neprepĺňajte zásobník papiera. Dbajte na to, aby bol zásobník naplnený len po značku maximálneho množstva papiera vo vnútri zásobníka.
- Nevyberajte papier zo zásobníka počas procesu tlače zariadenia.
- Papier pred vložením do zásobníka prehnite, prelistujte a zarovnajte.
- Nepoužívajte pokrčený, vlhký ani veľmi zvlhčený papier.
- Nevkladajte do zásobníka súčasne rôzne druhy papiera.
- Používajte len odporúčané tlačové médiá (pozrite „Technické špecifikácie tlačových médií“ na strane 62).

Odstránenie uviaznutého papiera

 Zaseknutý papier vyťahujte zo zariadenia zľahka a pomaly tak, aby ste ho neroztrhli.

V zásobníku

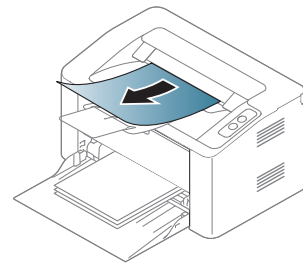
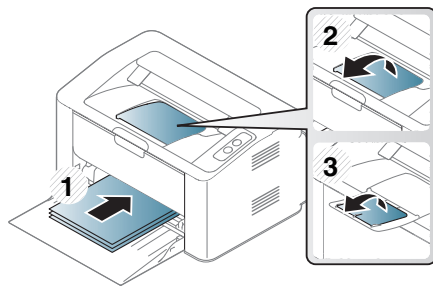
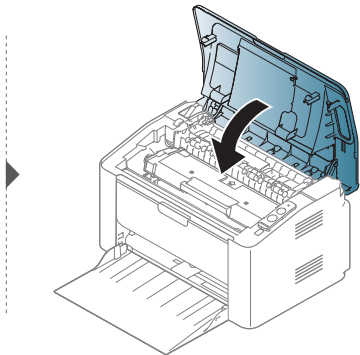
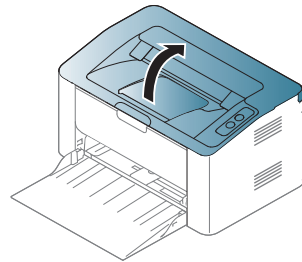
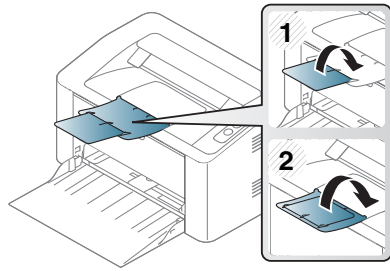
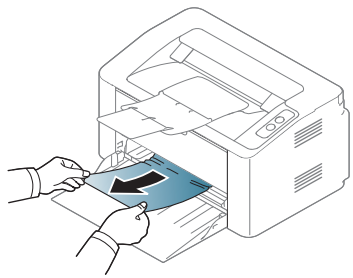

Odstránenie uviaznutého papiera

Vo vnútri zariadenia

-  Zapekacia oblasť je horúca. Pri vyťahovaní papiera zo zariadenia postupujte opatrne.
- Pred otvorením vrchného krytu najskôr zatvorte podperu výstupu papiera.

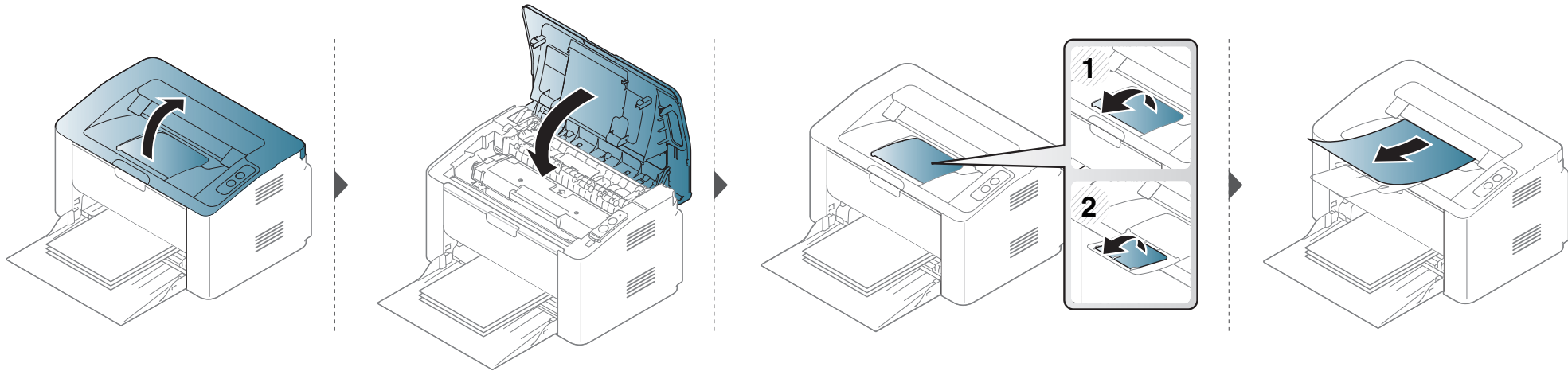

Odstránenie uviaznutého papiera

Ak papier v tejto oblasti nevidíte, prejdite k ďalšiemu kroku:

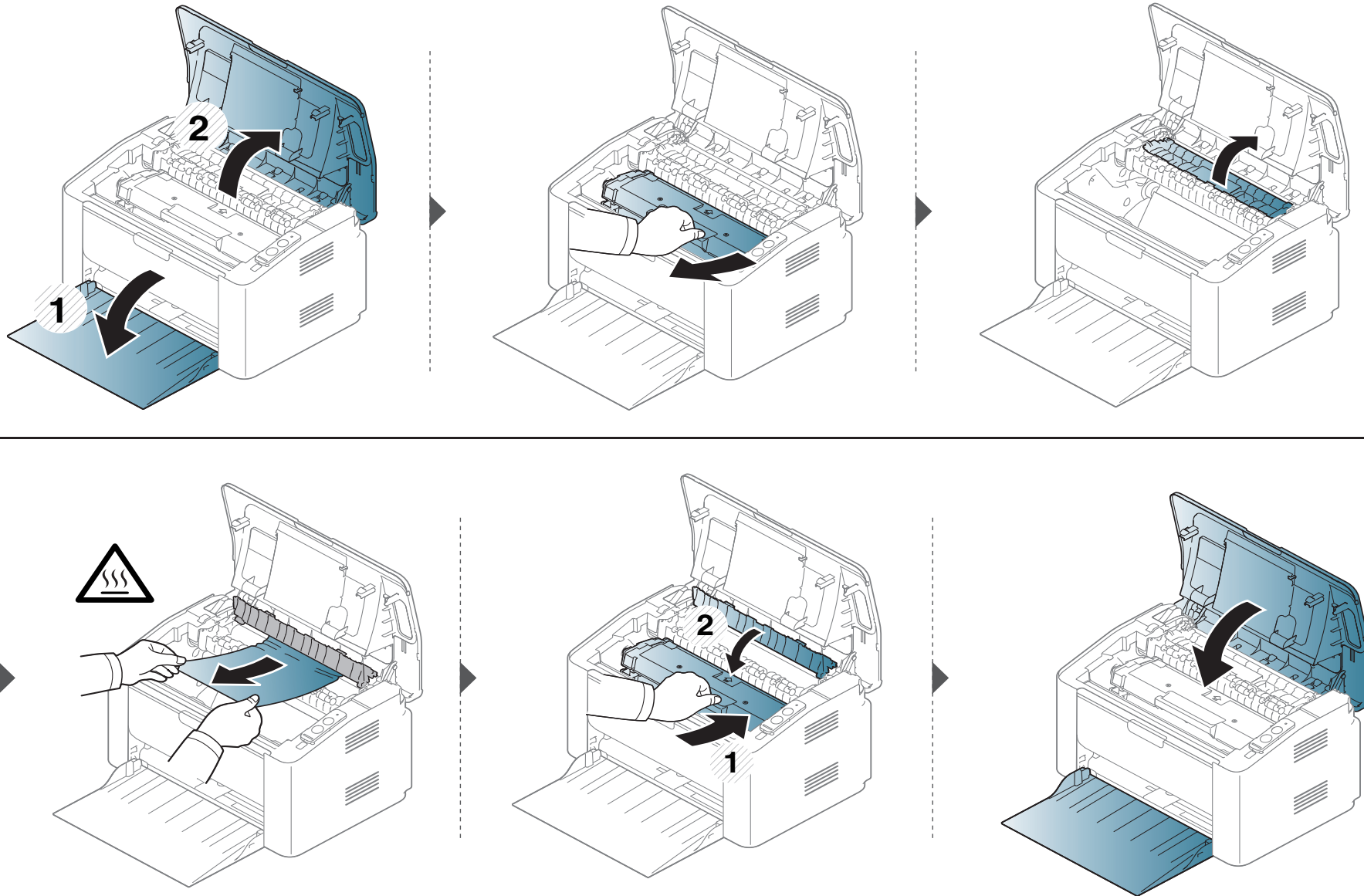

Význam LED kontrolky stavu



Farba LED indikátora indikuje aktuálny stav zariadenia.



- V niektorých krajinách nie sú k dispozícii niektoré LED kontrolky.
- Ak chcete vyriešiť problém, pozrite si oznámenie o chybe a zodpovedajúce pokyny, ktoré nájdete v časti na riešenie problémov.
- Chybu môžete odstrániť aj pomocou pokynov v okne programu Samsung Printer Status alebo Smart Panel.
- Ak problém pretrváva, obráťte sa na zástupcu servisu.



Význam LED kontrolky stavu

LED kontrolka Stav

Stav		Opis	
 (LED kontrolka Stav)	Vypnuté	Zariadenie je v režime off-line alebo v úspornom režime.	
	Zelená	Bliká	<ul style="list-style-type: none">• Ak zariadenie prijíma a tlačí údaje.• Keď podsvietenie bliká rýchlo, zariadenie tlačí údaje.
		Zapnuté	Zariadenie je v režime on-line a pripravené na používanie.
	Červená	Bliká	Zariadenie čaká na stlačenie tlačidla  (Tlač obrazovky) alebo  (WPS) v režime manuálnej tlače.
		Zapnuté	<ul style="list-style-type: none">• Kryt je otvorený. Zatvorte kryt.• Pri prijíme alebo tlačí dát nie je v zásobníku žiadny papier. Vložte papier do zásobníka („Vkladanie papiera do zásobníka“ na strane 27).• Zariadenie prestalo fungovať z dôvodu vážnej chyby.• Ak zariadenie tlačí v manuálnom alebo manuálnom obojstrannom režime.
	Oranžová	Bliká	Aktualizácia firmvéru.
		Zapnuté	Zasekol sa papier (pozrite „Odstránenie uviaznutého papiera“ na strane 53).

Význam LED kontrolky stavu

LED kontrolka tonera/LED kontrolka WPS/LED kontrolka napájanie

Stav		Opis	
 (LED kontrolka tonera)	Oranžová	Bliká	V kazete zostalo malé množstvo tonera. Blíži sa koniec odhadovanej životnosti kazety s tonerom. Pripravte si novú kazetu na výmenu. Kvalitu tlače môžete dočasne zlepšiť opätovným rozprestretím tonera (pozrite „Rozprestretie tonera“ na strane 43).
		Zapnuté	Kazeta s tonerom už takmer dosiahla koniec svojej predpokladanej životnosti ^a . Odporúčame kazetu s tonerom vymeniť (pozrite „Výmena tonerovej kazety“ na strane 44).
		Vypnuté	Všetky tonerové kazety majú normálnu kapacitu.
 (LED kontrolka WPS) ^b	Modrá	Bliká	Zariadenie sa pripája do bezdrôtovej siete.
		Zapnuté	Zariadenie je pripojené do bezdrôtovej siete (pozrite „Pomocou tlačidla WPS“ na strane 97).
		Vypnuté	Zariadenie je odpojené od bezdrôtovej siete.
 (LED kontrolka napájanie)	Modrá	Zapnuté	Zariadenie je v úspornom režime.
		Vypnuté	Zariadenie je v pohotovostnom režime alebo je vypnuté.

a. Predpokladaná životnosť kazety znamená očakávanú alebo stanovenú životnosť kazety, ktorá poukazuje na priemernú kapacitu výtlačkov a zodpovedá požiadavkám normy ISO/IEC 19752. Počet strán závisí od podmienok prostredia prevádzky, dĺžky prestávok medzi tlačou, obrázkov a typu a veľkosti používaného média. V kazete môže zostať malé množstvo tonera aj napriek tomu, že LED kontrolka bliká červeno a tlačiareň prestane tlačiť.

b. Iba bezdrôtové modely (pozrite „Funkcie jednotlivých modelov“ na strane 6).



5. Príloha

V tejto kapitole nájdete informácie o špecifikáciách zariadenia a informácie o platných právnych predpisoch.

- **Špecifikácie**
- **Usmerňujúce informácie**
- **Autorske pravo**

60

69

80

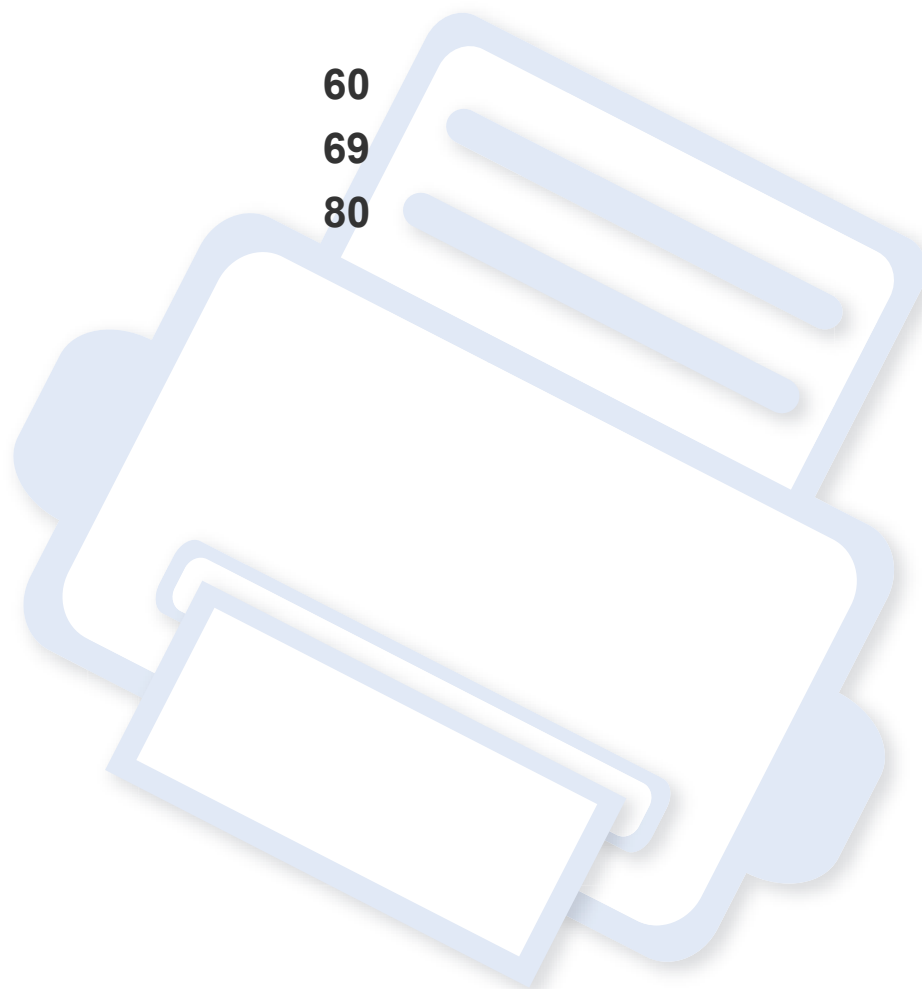

Špecifikácie

Všeobecné špecifikácie



Nižšie uvedené technické špecifikácie sa môžu zmeniť bez predchádzajúceho oznámenia. Aktuálne informácie sa nachádzajú na stránke www.samsung.com.

Položky		Opis
Rozmery	Šírka x dĺžka x výška	332 x 215 x 178 mm
Hmotnosť	Zariadenie so spotrebným materiálom	3,97 kg
Hladina hluku ^a	Pohotovostný režim	Menej než 26 dB (A)
	Režim tlače	Menej než 50 dB (A)
Teplota	Prevádzka	10 až 30 °C
	Skladovanie (zabalené)	-20 až 40 °C
Vlhkosť	Prevádzka	Relatívna vlhkosť 20 až 80%
	Skladovanie (zabalené)	Relatívna vlhkosť 10 až 90 %
Napájanie ^b	modely s napätím 110 V	Striedavý prúd 110 – 127 V
	modely s napätím 220 V	Striedavý prúd 220 – 240 V

Špecifikácie

Položky		Opis
Spotreba energie	Priemerný prevádzkový režim	Menej než 310 W
	Pohotovostný režim	Menej než 30 W
	Úsporný režim ^c	<ul style="list-style-type: none">• M202x series: Menej než 1,1 W• M202xW series: Menej než 1,9 W (Wi-Fi Direct vypnuté: Menej než 1,5 W)• M2020W/M2021W/M2024W: Menej než 1,5 W
	Režim vypnutia ^d	Menej než 0,45 W (0,1 W ^e)
Bezdrôtové pripojenie ^f	Modul	SPW-B4319S

a. Hladina akustického tlaku, ISO 7779. Testovaná konfigurácia: základná inštalácia zariadenia, papier A4, jednostranná tlač. Len pre Čínu Ak je hluk zariadenia silnejší než 63 db (A), zariadenie by malo byť umiestnené v relatívnej samostatnej oblasti.

b. Správne napätie (V), frekvenciu (Hz) a typ prúdu (A) pre toto zariadenie nájdete na typovom štítku.

c. Spotreba energie v úspornom režime môže byť ovplyvnená stavom zariadenia, podmienkami nastavení a prevádzkovým prostredím.

d. Úplné zamedzenie spotreby energie je možné, len keď nie je pripojený napájací kábel.

e. Zariadenia, ktoré majú sieťový vypínač.

f. Iba bezdrôtové modely (pozrite „Funkcie jednotlivých modelov“ na strane 6).

Špecifikácie

Technické špecifikácie tlačových médií

Typ	Formát	Rozmery	Hmotnosť tlačového média/kapacita ^a	
			Zásobník	Ručné podávanie do zásobníka ^b
Obyčajného	Písmo	216 x 279 mm	Gramáž 71 až 85 g/m ² • 150 listov 80 g/m ²	Gramáž 71 až 85 g/m ² • 1 list
	Legal	216 x 356 mm		
	Folio	216 x 330 mm		
	A4	210 x 297 mm		
	Oficio	216 x 343 mm		
	B5 (JIS)	182 x 257 mm		
	B5 (ISO)	176 x 250 mm		
	Executive	184 x 267 mm		
	A5	148 x 210 mm		
Obálka	Obálka Monarch	98 x 191 mm	Gramáž 75 až 90 g/m ² • 10 list	Gramáž 75 až 90 g/m ² • 1 list
	Obálka č. 10	105 x 241 mm		
	Obálka DL	110 x 220 mm		
	Obálka C5	162 x 229 mm		

Špecifikácie

Typ	Formát	Rozmery	Hmotnosť tlačového média/kapacita ^a	
			Zásobník	Ručné podávanie do zásobníka ^b
Hrubý	Pozrite si časť Obyčajný papier	Pozrite si časť Obyčajný papier	Gramáž 86 až 120 g/m ² • 50 listov gramáže 120 g/m ²	Gramáž 86 až 120 g/m ² • 1 list
Tenký	Pozrite si časť Obyčajný papier	Pozrite si časť Obyčajný papier	Gramáž 60 až 70 g/m ² • 160 listov gramáže 60 g/m ²	Gramáž 60 až 70 g/m ² • 1 list
Bavlnený	Pozrite si časť Obyčajný papier	Pozrite si časť Obyčajný papier	Gramáž 75 až 90 g/m ² • 150 listov 80 g/m ²	Gramáž 75 až 90 g/m ² • 1 list
Color	Pozrite si časť Obyčajný papier	Pozrite si časť Obyčajný papier	Gramáž 75 až 90 g/m ² • 150 listov 80 g/m ²	Gramáž 75 až 90 g/m ² • 1 list
Predtlačený	Pozrite si časť Obyčajný papier	Pozrite si časť Obyčajný papier	Gramáž 75 až 90 g/m ² • 150 listov 80 g/m ²	Gramáž 75 až 90 g/m ² • 1 list
Recyklovaný	Pozrite si časť Obyčajný papier	Pozrite si časť Obyčajný papier	Gramáž 60 až 90 g/m ² • 150 listov 80 g/m ²	Gramáž 60 až 90 g/m ² • 1 list
Štítky ^c	Letter, Legal, Oficio, Folio, A4, B5 (JIS), B5 (ISO), Executive, A5	Pozrite si časť Obyčajný papier	Gramáž 120 až 150 g/m ² • 10 list	Gramáž 120 až 150 g/m ² • 1 list

Špecifikácie

Typ	Formát	Rozmery	Hmotnosť tlačového média/kapacita ^a	
			Zásobník	Ručné podávanie do zásobníka ^b
Kartónový	Letter, Legal, Oficio, Folio, A4, B5 (JIS), B5 (ISO), Executive, A5, Pohľadnica 4x6	Pozrite si časť Obyčajný papier	Gramáž 121 až 163 g/m ² <ul style="list-style-type: none">• 10 list	Gramáž 121 až 163 g/m ² <ul style="list-style-type: none">• 1 list
Kancelársky	Pozrite si časť Obyčajný papier	Pozrite si časť Obyčajný papier	<ul style="list-style-type: none">• 10 list	<ul style="list-style-type: none">• 1 list
Archívny	Pozrite si časť Obyčajný papier	Pozrite si časť Obyčajný papier	<ul style="list-style-type: none">• 100 list	<ul style="list-style-type: none">• 1 list
Minimálny formát (vlastný)		76 x 127 mm	Gramáž 60 až 163 g/m ²	
Maximálny formát (vlastný)		216 x 356 mm		

a. Maximálna kapacita závisí od hmotnosti tlačového média, jeho hrúbky a od podmienok okolitého prostredia.

b. Naraz vkladajte jeden list papiera.

c. Hladkosť štítkov používaných v tomto zariadení je 100 až 250 (sheffield). Ide o číselnú hodnotu úrovne hladkosti.

Špecifikácie

Požiadavky na systém

Microsoft® Windows®

Operačný systém	Požiadavka (odporúčané)		
	PROCESOR	PAMÄŤ RAM	Voľné miesto na pevnom disku
Windows® XP	Intel® Pentium® III 933 MHz (Pentium IV 1 GHz)	128 MB (256 MB)	1,5 GB
Windows Server® 2003	Intel® Pentium® III 933 MHz (Pentium IV 1 GHz)	128 MB (512 MB)	1,25 GB až 2 GB
Windows Server® 2008	Intel® Pentium® IV 1 GHz (Pentium IV 2 GHz)	512 MB (2 GB)	10 GB
Windows Vista®	Intel® Pentium® IV 3 GHz	512 MB (1 GB)	15 GB
Windows® 7	Intel® Pentium® IV 1 GHz, 32-bitový alebo 64-bitový procesor alebo výkonnejší	1 GB (2 GB)	16 GB
	<ul style="list-style-type: none">• Podpora pre grafiku DirectX® 9 so 128 MB pamäte (na používanie motívu Aero).• Jednotka DVD-R/W		
Windows Server® 2008 R2	Procesory Intel® Pentium® IV 1,4 GHz (x64) (2 GHz alebo výkonnejšie)	512 MB (2 GB)	10 GB
Windows® 8	Intel® Pentium® IV 1 GHz, 32-bitový alebo 64-bitový procesor alebo výkonnejší	2 GB	20 GB
Windows® 8.1	<ul style="list-style-type: none">• Podpora pre grafiku DirectX® 9 so 128 MB pamäte (na používanie motívu Aero).• Jednotka DVD-R/W		

Špecifikácie

Operačný systém	Požiadavka (odporúčané)		
	PROCESOR	PAMÄŤ RAM	Voľné miesto na pevnom disku
Windows Server® 2012 Windows Server® 2012 R2	Procesory Intel® Pentium® IV 1,4 GHz (x64) (2 GHz alebo výkonnejšie)	512 MB (2 GB)	32 GB



- Minimálnou požiadavkou pre všetky operačné systémy je prehliadač Internet Explorer 6.0 alebo novší.
- Softvér môžu inštalovať iba používatelia s oprávnením správcu.
- Služba **Windows Terminal Services** je kompatibilná so zariadením.

Mac

Operačný systém	Požiadavky (odporúčané)		
	PROCESOR	PAMÄŤ RAM	Voľné miesto na pevnom disku
Mac OS X 10.5	<ul style="list-style-type: none">• Procesory Intel®• Procesor Power PC G4/G5 s rýchlosťou 867 MHz alebo vyššou	512 MB (1 GB)	1 GB
Mac OS X 10.6	<ul style="list-style-type: none">• Procesory Intel®	1 GB (2 GB)	1 GB
Mac OS X 10.7 ~ 10.9	<ul style="list-style-type: none">• Procesory Intel®	2 GB	4 GB

Špecifikácie

Linux

Položky	Požiadavky
Operačný systém	Red Hat Enterprise Linux 5, 6 Fedora 11, 12, 13, 14, 15, 16, 17, 18 openSUSE 11.0, 11.1, 11.2, 11.3, 11.4, 12.1, 12.2, 12.3 Ubuntu 10.04, 10.10, 11.04, 11.10, 12.04, 12.10 SUSE Linux Enterprise Desktop 10, 11 Debian 5.0, 6.0 Mint 13, 14
PROCESOR	Pentium IV 2,4GHz (Intel Core™2)
PAMÄŤ RAM	512 MB (1 GB)
Voľné miesto na pevnom disku	1 GB (2 GB)

Špecifikácie

Sieťové prostredie

 Iba bezdrôtové modely (pozrite „Funkcie jednotlivých modelov“ na strane 6).

Na zariadení je potrebné nastaviť sieťové protokoly, aby ste ho mohli používať ako sieťové zariadenie. V nasledujúcej tabuľke sú uvedené sieťové prostredia podporované zariadením:

Položky	Špecifikácie
Sieťové rozhranie	<ul style="list-style-type: none">• 802.11b/g/n Bezdrôtová sieť LAN (len modely M202xW)
Sieťový operačný systém	<ul style="list-style-type: none">• Windows Server 2003 /Server 2008/XP/Vista/7/8/Server 2008 R2• Rôzne distribúcie systému Linux• Mac OS X 10.5 – 10.9
Sieťové protokoly	<ul style="list-style-type: none">• TCP/IPv4• DHCP, BOOTP• DNS, WINS, Bonjour, SLP, UPnP• Štandardná tlač cez protokol TCP/IP (RAW), LPR, IPP, WSD• SNMPv 1/2/3, HTTP, IPSec• TCP/IPv6 (DHCP, DNS, RAW, LPR, SNMPv 1/2/3, HTTP, IPSec)
Zabezpečenie bezdrôtovej siete	<ul style="list-style-type: none">• Autentifikácia: Otvorený systém, Zdieľaný kľúč, WPA Personal, WPA2 Personal (PSK)• Šifrovanie: WEP64, WEP128, TKIP, AES

Usmerňujúce informácie

Toto zariadenie je vyvinuté pre bežné pracovné prostredie a bolo mu udelených niekoľko zákonných certifikátov.

Vyhlásenie o bezpečnosti laserového zariadenia

Tlačiareň je certifikovaná v USA a vyhovuje požiadavkám nariadenia DHHS 21 CFR, podľa kapitoly 1, odseku J pre laserové zariadenia triedy I(1) a v ostatných krajinách je certifikovaná ako laserové zariadenie triedy I a vyhovuje požiadavkám normy IEC 60825-1: 2007

Laserové zariadenia triedy I nie sú považované za nebezpečné. Laserový systém a tlačiareň sú navrhnuté tak, aby počas bežnej prevádzky, pri údržbe alebo pri servisných prácach nad úrovňou triedy I nedochádzalo k vystaveniu osôb laserovému žiareniu.

Varovanie

Nikdy nepoužívajte ani neopravujte tlačiareň s odňatým ochranným krytom jednotky lasera a skenera. Odrazený lúč, aj keď je neviditeľný, môže poškodiť váš zrak.

Za účelom zníženia rizika požiaru, úrazu elektrickým prúdom alebo poranenia osôb je potrebné pri používaní tohto zariadenia dodržiavať nasledujúce základné bezpečnostné opatrenia:



Bezpečnosť týkajúca sa ozónu



Emisie ozónu tohto zariadenia sú menšie ako 0,1 ppm. Ozón je ťažší ako vzduch, preto zariadenie umiestnite do dobre vetranej miestnosti.

Usmerňujúce informácie

Šetrič energie



Táto tlačiareň je vybavená pokročilou technológiou úspory energie, ktorá znižuje jej spotrebu, ak sa zariadenie práve nepoužíva.

Ak tlačiareň neprijíma dlhší čas údaje, spotreba energie sa automaticky zníži.

ENERGY STAR a značka ENERGY STAR sú registrované značky v USA.

Ďalšie informácie o programe ENERGY STAR nájdete na webovej lokalite <http://www.energystar.gov>

Modely certifikované podľa štandardu ENERGY STAR sú označené štítkom ENERGY STAR. Skontrolujte, či je vaše zariadenie certifikované podľa štandardu ENERGY STAR.

Len pre Čínu

回收和再循环

为了保护环境，我们公司已经为废弃的产品建立了回收和再循环系统。我们会为您无偿提供回收同类废旧产品的服务。

当您废弃您正在使用的产品时，请您及时与授权耗材更换中心取得联系，我们会及时为您提供服务。

Webová stránka: <http://www.samsung.com/cn/support/location/supportServiceLocation.do?page=SERVICE.LOCATION>

中国能效标识

型号	能效等级	典型能耗 (kW·h)
Xpress M2021	1	0.79
Xpress M2021W	1	0.85

依据国家标准 GB 25956-2010

Recyklácia



Baliaci materiál zariadenia je potrebné recyklovať a zlikvidovať spôsobom šetrným k životnému prostrediu.

Usmerňujúce informácie

Správna likvidácia tohto výrobku (zaobchádzanie s elektrickým a elektronickým odpadom)

(Platné v krajinách so systémom triedeného odpadu)



Toto označenie na výrobku, príslušenstve alebo v sprievodnej brožúre hovorí, že po skončení životnosti by produkt ani jeho elektronické príslušenstvo (napr. nabíjačka, headset, USB kábel) nemali byť likvidované s ostatným domovým odpadom. Aby sa zabránilo možnému znečisteniu životného prostredia alebo poškodeniu zdravia ľudí spôsobenému nekontrolovanou likvidáciou výrobkov, oddel'te ich, prosím, od ostatných druhov odpadu a recyklujte ich zodpovedným spôsobom na podporu opätovného využitia hmotných surovín.

Domáci používatelia by mali kontaktovať buď predajcu, u ktorého výrobok zakúpili, alebo miestne úrady a zistiť u nich podrobnosti o tom, kde a za akých podmienok je možné tieto výrobky bezpečne recyklovať.

Firemní používatelia by mali kontaktovať dodávateľa za účelom overenia podmienok uvedených v kúpnej zmluve. Tento výrobok a ani jeho elektronické príslušenstvo by nemali byť likvidované spolu s ostatným priemyselným odpadom.

Len pre Spojené štáty americké

Nepotrebné elektronické zariadenia dajte zlikvidovať v oprávnenej recyklačnej spoločnosti. Najbližšie recyklačné zariadenie môžete nájsť na našej webovej stránke: www.samsung.com/recyclingdirect. Alebo zatelefonujte na číslo (877) 278 - 0799

Štát Kalifornia, propozícia 65, upozornenie (Len pre USA)

The California Safe Drinking Water and Toxic Enforcement Act requires the Governor of California to publish a list of chemicals known to the State of California to cause cancer or reproductive toxicity and requires businesses to warn of potential exposure to such chemicals.

WARNING: This product contains chemicals known to the State of California to cause cancer, birth defects or other reproductive harm.
This appliance can cause low-level exposure to the chemicals, which can be minimized by operating the appliance in a well ventilated area.

Usmerňujúce informácie

Vyžarovanie rádiových vln

Informácie komisie FCC pre používateľa

Toto zariadenie zodpovedá požiadavkám časti 15 smerníc komisie FCC. Prevádzka je podmienená splnením nasledovných dvoch podmienok:

- Toto zariadenie nesmie spôsobovať škodlivé rušenie.
- Toto zariadenie musí absorbovať akékoľvek rušenie vrátane rušenia, ktoré môže spôsobiť nežiadúcu činnosť zariadenia.

Toto zariadenie bolo testované a je v súlade s limitmi pre digitálne zariadenie triedy B stanovenými v časti 15 Smerníc FCC. Tieto limity stanovujú podmienky primeranej ochrany pred škodlivým rušením v obývaných oblastiach. Toto zariadenie vytvára, používa a môže vyžarovať energiu na rádiovéj frekvencii a ak nie je nainštalované a používané v súlade s pokynmi, môže spôsobiť škodlivé rušenie rádiovéj komunikácie. Neexistuje však záruka, že sa rušenie nevyskytne pri konkrétnej inštalácii. Ak toto zariadenie spôsobí nežiadúce rušenie rozhlasového alebo televízneho príjmu, čo možno zistiť zapnutím a vypnutím zariadenia, mal by sa užívateľ pokúsiť odstrániť rušenie pomocou jedného alebo viacerých z nasledovných opatrení:

- Presmerovať alebo premiestniť prijímaciu anténu.
- Zväčšiť vzdialenosť medzi zariadením a prijímačom.
- Zapojiť zariadenie do inej zásuvky elektrickej siete ako je tá, do ktorej je zapojený prijímač.

- Konzultovať problém s distribútorom alebo skúseným technikom pre oblasť rozhlasu alebo televízie.



Zmena alebo úpravy, ktoré nie sú výslovne schválené výrobcom zodpovedným za splnenie podmienok prevádzky, môžu zrušiť oprávnenie používateľa prevádzkovať toto zariadenie.

Smernice o rušení rádiových vln platné v Kanade

Toto digitálne zariadenie neprekračuje limity triedy B pre vyžarovanie rádiového šumu digitálnymi zariadeniami, ako sa uvádza v dokumente o zariadeniach spôsobujúcich rušenie nazvanom „Digital Apparatus“, ICES-003 vydanom organizáciou Industry and Science Canada.

Cet appareil numérique respecte les limites de bruits radioélectriques applicables aux appareils numériques de Classe B prescrites dans la norme sur le matériel brouilleur : « Appareils Numériques », ICES-003 édictée par l'Industrie et Sciences Canada.

Usmerňujúce informácie

Spojené štáty americké

Federálna komisia pre komunikácie (FCC)

Samostatné žiariče, smernica FCC, časť 15

Táto tlačiareň môže byť vybavená rádiovým zariadením LAN s nízkym výkonom (rádiofrekvenčné zariadenia s bezdrôtovou komunikáciou), pracujúcim v pásme 2,4/5 GHz. Táto časť dokumentácie je platná len v prípade prítomnosti takéhoto zariadenia. Prítomnosť bezdrôtových zariadení je vyznačená na štítku.

Ak je na štítku vyznačené identifikačné číslo FCC, sú bezdrôtové zariadenia, ktoré sa môžu nachádzať v systéme, spôsobilé len na použitie v Spojených štátoch amerických.

Federálna komisia FCC stanovila všeobecné pokyny pre vzdialenosť zariadenia od tela pri jeho používaní na 20 cm – táto vzdialenosť nezahŕňa končatiny. Ak sú bezdrôtové zariadenia zapnuté, má sa tento prístroj používať zo vzdialenosti viac než 20 cm od tela. Výstupný výkon bezdrôtového zariadenia (alebo zariadení), ktoré môže byť zabudované v tlačiarni, je dostatočne pod limitmi pôsobenia rádiových frekvencií žiarenia stanovenými komisiou FCC.

Tento vysielateľ sa nesmie prevádzkovať ani nesmie byť spojený so žiadnou ďalšou anténou alebo vysielateľom.

Prevádzka tohto zariadenia je podmienená splnením nasledovných dvoch podmienok: (1) Toto zariadenie nesmie spôsobovať škodlivé rušenie a (2) toto zariadenie musí absorbovať akékoľvek prijaté rušenie vrátane rušenia, ktoré môže spôsobiť nežiaducu prevádzku zariadenia.



Servis bezdrôtových zariadení nemôže vykonávať používateľ. Nevykonávajte na nich žiadne úpravy. Úprava bezdrôtového zariadenia má za následok neplatnosť oprávnenia na jeho používanie. Ak zariadenie vyžaduje opravu, kontaktujte výrobcu.

Vyhlásenie FCC o používaní bezdrôtovej siete LAN:



Počas inštalácie a prevádzky tohto vysielateľa v kombinácii s anténou sa môže stať, že bude prekročený limit pôsobenia rádiových frekvencií vln 1 mW/cm² vo vzdialenosti blízko nainštalovanej antény. Preto musí používateľ po celý čas udržiavať minimálnu vzdialenosť 20 cm od antény. Toto zariadenie nemožno pripájať k inému vysielateľu ani vysielacím anténam.

Usmerňujúce informácie

Len pre Rusko/Kazachstan/Bielorusko

EAC TOO «SAMSUNG ELECTRONICS KZ AND CENTRAL ASIA» (САМСУНГ ЭЛЕКТРОНИК КЗ ЭНД ЦЕНТРАЛ ЭЙЖА)
Юридический адрес:
Республика Казахстан, город Алматы, пр. Аль Фараби, д. 36, 3,4 этажи

EAC «SAMSUNG ELECTRONICS KZ AND CENTRAL ASIA» (САМСУНГ ЭЛЕКТРОНИК КЗ ЭНД ЦЕНТРАЛ ЭЙЖА) ЖШС
Заңды мекен-жайы:
Қазақстан Республикасы, Алматы қ., Әл-Фараби даңғылы, 36, 3,4-қабаттар

Len pre Nemecko

Das Gerät ist nicht für die Benutzung am Bildschirmarbeitsplatz gemäß BildscharbV vorgesehen.

Len pre Turecko

- RoHS
EEE Yönetmeliğine Uygundur.
This EEE is compliant with RoHS.
- Bu ürünün ortalama yaşam süresi 7 yıl, garanti süresi 2 yıldır.

Len pre Thajsky

This telecommunication equipment conforms to NTC technical requirement.

Výmena zástrčky s poistkou (len pre Spojené kráľovstvo)

Dôležité

Prívod napájania tohto prístroja je vybavený štandardnou zástrčkou (BS 1363) 13 A a poistkou 13 A. Pri výmene alebo kontrole poistky je potrebné poistku nahradiť správnym typom 13 A. Potom je potrebné vymeniť kryt poistky. V prípade straty krytu poistky, nepoužívajte zástrčku, kým kryt nenahradíte iným.

Kontaktujte predajcu, u ktorého ste zariadenie zakúpili.

Zástrčka 13 A je najčastejšie používaným typom v Spojenom kráľovstve a mala by vyhovovať. Niektoré budovy (najmä staršie) však nie sú vybavené 13 A zásuvkami. Je potrebné zakúpiť vhodný zástrčkový adaptér. Nerozoberajte lisovanú zástrčku.



Ak sa zástrčka oddelí od kábla, vyhodte ju. Už sa nedá opraviť a vy môžete utpieť úraz elektrickým prúdom, ak sa ju budete pokúšať zastrčiť do zásuvky.

Usmerňujúce informácie

Dôležité upozornenie:



Toto zariadenie vyžaduje uzemnenie.

Káble v prívide napájania majú nasledovné farebné označenie:

- **Žltozelený:** uzemnenie
- **Modrá:** nulový vodič
- **Hnedý:** fáza

Ak káble v zásuvke nesúhlasia s farbami v zástrčke, postupujte nasledovne:

Žltozelený kábel pripojte na kolík označený písmenom „E“ alebo bezpečnostným symbolom uzemnenia (Earth symbol) alebo na kolík žltozelenej farby.

Modrý kábel pripojte na kolík označený písmenom „N“ alebo na kolík čiernej farby.

Hnedý kábel pripojte na kolík označený písmenom „L“ alebo kolík červenej farby.

Je potrebné mať zástrčku, adaptér alebo rozbočovač s 13 A poistkou.

Vyhlásenie o zhode (Európske krajiny)

Osvedčenia a certifikáty



- Spoločnosť Samsung Electronics týmto prehlasuje, že zariadenie [M202x series] je v zhode s príslušnými požiadavkami a ostatnými platnými nariadeniami smernice o nízkom napätí (2006/95/ES), smernice EMC (2004/108/ES).
- Týmto spoločnosť Samsung Electronics prehlasuje, že zariadenie [M202xW series] je v zhode s príslušnými požiadavkami a ostatnými platnými nariadeniami smernice 1999/5/EC.

Vyhlásenie o zhode si môžete prečítať na adrese www.samsung.com, v časti Support (Podpora) > Download center (Centrum prevzatia) a zadajte názov vašej tlačiarne (MFP), aby ste si prezreli vyhlásenie o zhode (EuDoC).

1. január 1995: Smernica Rady 2006/95/EC o zjednocovaní zákonov členských štátov týkajúcich sa zariadení s nízkym napätím.

1. január 1996: Smernica Rady 2004/108/EC o zjednocovaní zákonov členských štátov týkajúcich sa elektromagnetickej kompatibility.

Usmerňujúce informácie

9. marca 1999: Smernica Rady 1999/5/EC o rádiových zariadeniach a telekomunikačných terminálových zariadeniach a vzájomnom uznávaní ich zhody. Úplné znenie vyhlásenia s definíciou príslušných smerníc a štandardov možno získať u miestneho zástupcu spoločnosti Samsung Electronics Co., Ltd.

ES Certifikácia

Certifikácia 1999/5/EC o rádiových zariadeniach a koncových telekomunikačných zariadeniach (FAX)

Tento produkt Samsung bol certifikovaný spoločnosťou Samsung pre pan-európske jednotné koncové pripojenie k analógovej verejnej telefónnej sieti (PSTN) v súlade so smernicou 1999/5/EC. Produkt bol navrhnutý na spoluprácu s národnými verejnými telefónnymi sieťami a kompatibilnými ústredňami v európskych krajinách:

V prípade problémov sa najprv obráťte na oddelenie Euro QA Lab v spoločnosti Samsung Electronics Co., Ltd.

Produkt bol testovaný, či vyhovuje norme TBR21. Na uľahčenie používania a aplikácie koncového zariadenia, ktoré je v súlade s touto normou, Európsky telekomunikačný normalizačný inštitút (ETSI) vydal poradný dokument (EG 201 121), ktorý obsahuje poznámky a ďalšie požiadavky na zaistenie zlučiteľnosti terminálov TBR21 so sieťou. Tento produkt bol navrhnutý v súlade, a je plne kompatibilný so všetkými príslušnými poradnými poznámkami, ktoré sú v tomto dokumente.

Informácie o schvaľovaní rádiových zariadení v Európe (pre výrobky vybavené rádiovými zariadeniami schválenými pre EÚ)

V systéme tlačiarne, ktorá je určená na použitie doma alebo v kancelárii, môžu byť prítomné (zabudované) zariadenia typu rádiové siete LAN (rádiofrekvenčné zariadenia s bezdrôtovou komunikáciou) s malým výkonom, pracujúce v pásme 2,4/5 GHz. Táto časť dokumentácie je platná len v prípade prítomnosti takéhoto zariadenia. Prítomnosť bezdrôtových zariadení je vyznačená na štítku.



Ak je na štítku značka CE, bezdrôtové zariadenia, ktoré sa môžu nachádzať v systéme, sú spôsobilé len na použitie v Európskej únii a príslušných oblastiach.

Výstupný výkon bezdrôtového zariadenia alebo zariadení, ktoré môžu byť zabudované do tlačiarne, je dostatočne pod limitmi vystavenia účinkom rádiových frekvencií stanoveným Európskou komisiou v smernici R&TTE.

Európske štáty so schválením používania bezdrôtových zariadení:

Krajiny EÚ

Európske štáty s obmedzeniami pri používaní

EÚ

Krajiny EHP/EZVO

V súčasnosti bez obmedzení

Usmerňujúce informácie

Vyhlásenia o zhode s predpismi

Poučenie o bezdrôtových zariadeniach

Táto tlačiareň môže byť vybavená rádiovým zariadením LAN s nízkym výkonom (rádiofrekvenčné zariadenia s bezdrôtovou komunikáciou), pracujúcim v pásme 2,4/5 GHz. Nasledujúca časť dokumentácie poskytuje všeobecný prehľad o hľadiskách prevádzky bezdrôtového zariadenia.

Ďalšie obmedzenia, upozornenia a varovania týkajúce sa jednotlivých krajín sú uvedené v častiach pre konkrétnu krajinu (alebo v častiach pre skupiny krajín). Bezdrôtové zariadenia v systéme sú schválené len na používanie v krajinách vyznačených na výkonovom štítku systému (Radio Approval Marks). Ak nie je krajina, v ktorej sa bude bezdrôtové zariadenie používať, uvedená v zozname, kontaktujte miestny úrad pre schvaľovanie rádiových zariadení. Bezdrôtové zariadenia sú prísne regulované a ich používanie nemusí byť povolené.

Výstupný výkon bezdrôtového zariadenia (alebo zariadení), ktoré môže byť zabudované v tlačiarňi, je dostatočne pod limitmi pôsobenia rádiových žiarení. Pretože bezdrôtové zariadenia (ktoré môžu byť zabudované v tlačiarňi) vyžarujú menej energie, než je povolené frekvenčnými bezpečnostnými štandardmi a odporúčaniami, výrobca je presvedčený, že používanie týchto zariadení je bezpečné. Bez ohľadu na úroveň výkonu je potrebné minimalizovať počas bežnej prevádzky kontakt s ľudským telom.

Vo všeobecnosti je bežná vzdialenosť bezdrôtového zariadenia od tela pri jeho používaní 20 cm – táto vzdialenosť nezahŕňa končatiny. Ak je bezdrôtové zariadenie zapnuté a vysielajú, malo by sa používať zo vzdialenosti viac než 20 cm od tela.

Tento vysielateľ sa nesmie prevádzkovať ani nesmie byť spojený so žiadnou ďalšou anténou alebo vysielateľom.

Niektoré okolnosti vyžadujú obmedzenie bezdrôtových zariadení. Príklady všeobecných obmedzení sú uvedené tu:



Rádiová frekvenčná bezdrôtová komunikácia môže rušiť zariadenia leteckej prevádzky. Súčasné letecké predpisy vyžadujú, aby boli bezdrôtové zariadenia počas prepravy lietadlom vypnuté. Zariadenia IEEE 802.11 (známe tiež ako bezdrôtový Ethernet) a s Bluetooth komunikáciou sú typickým príkladom zariadení s bezdrôtovou komunikáciou.



V prostredí, kde existuje škodlivé alebo potenciálne škodlivé nebezpečenstvo rušenia iných zariadení alebo služieb, môže byť používanie bezdrôtového zariadenia obmedzené alebo zakázané. Napríklad letiská, nemocnice a miesta s ovzduším bohatým na kyslík alebo horľavý plyn sú miesta, kde môže byť používanie bezdrôtového zariadenia obmedzené alebo zakázané. Ak si v niektorom prostredí nie ste istí, či v ňom neexistuje zákaz používania bezdrôtových zariadení, informujte sa pred zapnutím bezdrôtového zariadenia u zodpovednej osoby.

Usmerňujúce informácie



Každá krajina disponuje rozdielnymi obmedzeniami používania bezdrôtových zariadení. Pretože je systém vybavený bezdrôtovým zariadením, pri prenášaní do iných krajín si ešte pred cestou u miestnych úradov poverených schvaľovaním rádiových zariadení overte obmedzenia pre používanie bezdrôtového zariadenia v cieľovej krajine.



Ak je systém vybavený interným bezdrôtovým zariadením, neprevádzkujte bezdrôtové zariadenie bez ochranných krytov a štítov a v prípade, že systém nie je úplne skompletizovaný.



Servis bezdrôtových zariadení nemôže vykonávať používateľ. Nevykonávajte na nich žiadne úpravy. Úprava bezdrôtového zariadenia má za následok neplatnosť oprávnenia na jeho používanie. Ak zariadenie vyžaduje opravu, kontaktujte výrobcu.



Používajte len ovládače schválené v krajine, v ktorej sa bude zariadenie používať. Ďalšie informácie nájdete v súprave pre obnovenie systému (System Restoration Kit) alebo kontaktujte technickú podporu výrobcu.

Len pre Izrael

מס' אישור אלחוטי של משרד התקשורת הוא 51-28466
אסור להחליף את האנטנה המקורית של המכשיר,
ולא לעשות בו כל שינוי טכני אחר.

Usmerňujúce informácie

Len pre Čínu

产品中有害有毒物质或元素的名称及含量

部件名称	有害有毒物质或元素					
	铅 (Pb)	汞 (Hg)	镉 (Cd)	六价铬 (Cr ⁶⁺)	多溴联苯 (PBB)	多溴联苯醚 (PBDE)
塑料	○	○	○	○	○	○
金属 (机箱)	X	○	○	○	○	○
印刷电路部件 (PCA)	X	○	○	○	○	○
电缆 / 连接器	X	○	○	○	○	○
电源设备	X	○	○	○	○	○
电源线	X	○	○	○	○	○
机械部件	X	○	○	○	○	○
卡盒部件	X	○	○	○	○	○
定影部件	X	○	○	○	○	○
扫描仪部件 - CCD (如果有)	X	X	○	○	○	○
扫描仪部件 - 其它 (如果有)	X	○	○	○	○	○
印刷电路板部件 (PBA)	X	○	○	○	○	○
墨粉	○	○	○	○	○	○
滚筒	○	○	○	○	○	○

○：表示该有害有毒物质在该部件所有均质材料中的含量均在 SJ/T 11363-2006 标准规定的限量要求以下。

X：表示该有害有毒物质至少在该部件的某一均质材料中的含量超出 SJ/T 11363-2006 标准规定的限量要求。

以上表为目前本产品含有有害有毒物质的信息。本信息由本公司的配套厂家提供，经本公司审核后而做成，本产品的部分部件含有有害有毒物质，这些部件是在现有科学技术水平下暂时无可替代物质，但三星电子将会一直为满足 SJ/T 11363-2006 标准而做不懈的努力。

Autorske pravo

© 2013 Samsung Electronics Co., Ltd. Všetky práva vyhradené.

Táto používateľská príručka sa poskytuje len pre informatívne účely. Všetky v nej obsiahnuté informácie môžu byť zmenené bez predchádzajúceho upozornenia.

Spoločnosť Samsung Electronics nezodpovedá za žiadne škody, priame či nepriame, vyplývajúce z použitia tejto používateľskej príručky alebo súvisiace s jej použitím.

- Samsung a logo Samsung sú ochranné známky spoločnosti Samsung Electronics Co., Ltd.
- Microsoft, Windows, Windows Vista, Windows 7, Windows 8 a Windows Server 2008 R2 sú registrované ochranné známky alebo ochranné známky spoločnosti Microsoft Corporation.
- Google, Picasa, Google Docs, Android a Gmail sú buď registrované ochranné známky alebo ochranné známky spoločnosti Google Inc.
- Google Cloud Print je ochranná známka spoločnosti Google Inc.
- iPad, iPhone, iPod touch, Mac a Mac OS sú ochranné známky spoločnosti Apple Inc., zaregistrované v USA a ďalších krajinách. AirPrint a logo AirPrint sú ochranné známky spoločnosti Apple Inc.
- Všetky ostatné značky alebo názvy produktov sú ochrannými známkami príslušných spoločností alebo organizácií.

Informácie o licencií na otvorený zdrojový kód nájdete v súbore '**LICENSE.txt**' na dodanom disku CD.

REV. 4.00

Používateľská príručka

Samsung Printer *Xpress*

M202x series

POKROČILÝ

V tejto príručke nájdete informácie o zapojení, pokročilom nastavení, používaní a riešení problémov v prostredí viacerých operačných systémov.

V závislosti od modelu alebo krajiny nemusia byť k dispozícii niektoré funkcie.

ZÁKLADNÝ

V tejto príručke nájdete informácie o zapojení, základnom ovládaní a riešení problémov v operačnom systéme Windows.



1. Inštalácia softvéru

Inštalácia pre počítač Mac	85
Opätovná inštalácia v systéme Mac	86
Inštalácia v systéme Linux	87
Opätovná inštalácia v systéme Linux	88



2. Používanie zariadenia pripojeného cez sieť

Užitočné sieťové programy	90
Nastavenie káblovej siete	91
konfigurácia protokolu IPv6	92
Nastavenie bezdrôtovej siete	94
Samsung Mobile Print	123
Používanie funkcie NFC	124
Google Cloud Print™	126
AirPrint	129



3. Špeciálne funkcie

Nastavenie nadmorskej výšky	132
Zmena predvolených nastavení tlače	133
Nastavenie zariadenia ako predvoleného zariadenia	134
Používanie pokročilých funkcií tlače	135
Tlač v systéme Mac	142
Tlač v systéme Linux	144



4. Užitočné nástroje na správu

Prístup k nástrojom na správu	147
Easy Capture Manager	148
Samsung AnyWeb Print	149
Easy Eco Driver	150
Používanie služby SyncThru™ Web Service	151
Používanie aplikácie Samsung Easy Printer Manager	154
Používanie aplikácie Samsung Printer Status	157

Používanie aplikácie Samsung Printer Experience 159



5. Odstraňovanie ťažkostí

Problémy s podávaním papiera 166
Problémy pri napájaní a pripájaní káblov 167
Problémy s tlačou 168
Problémy s kvalitou tlače 172
Problémy týkajúce sa operačného systému 180



1. Inštalácia softvéru

Táto kapitola obsahuje informácie o inštalácii základného a užitočného softvéru v prípade, ak je zariadenie pripojené pomocou kábla. Zariadenie je lokálne pripojené vtedy, ak je priamo napojené na Váš počítač pomocou kábla.

- **Inštalácia pre počítač Mac** 85
- **Opätovná inštalácia v systéme Mac** 86
- **Inštalácia v systéme Linux** 87
- **Opätovná inštalácia v systéme Linux** 88



- Ak používate operačný systém Windows, informácie o inštalácii ovládača zariadenia nájdete v „Lokálna inštalácia ovládača“ na strane 22.
- Používajte kábel USB s maximálnou dĺžkou 3 m.

Inštalácia pre počítač Mac

1 Skontrolujte, či je zariadenie pripojené k počítaču a či je zapnuté.

2 Vložte dodaný disk CD so softvérom do mechaniky CD-ROM.

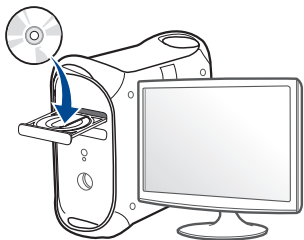

3 Dvakrát kliknite na ikonu jednotky CD-ROM, ktorá sa nachádza na pracovnej ploche počítača Mac.

- V prípade systému Mac OS X 10.8 dvakrát kliknite na ikonu jednotky CD-ROM, ktorá sa zobrazí v aplikácii **Finder**.

4 Dvakrát kliknite na priečinok **MAC_Installer >** a ikonu **Installer OS X**.

5 Kliknite na možnosť **Continue**.

6 Prečítajte si licenčnú zmluvu a kliknite na tlačidlo **Continue**.

7 Kliknutím na tlačidlo **Agree** vyjadrite svoj súhlas s licenčnou zmluvou.

8 Kliknite na tlačidlo **Install**. Nainštalujú sa všetky komponenty potrebné na prevádzku zariadenia.

Ak kliknete na tlačidlo **Customize**, môžete vybrať jednotlivé komponenty, ktoré sa majú inštalovať.

9 Zadajte heslo a kliknite na tlačidlo **OK**.

10 Zvoľte možnosť **USB Connected Printer** v zobrazení **Printer Connection Type** a kliknite na tlačidlo **Continue**.

11 Kliknite na tlačidlo **Add Printer**, zvoľte svoju tlačiareň a pridajte ju do zoznamu tlačiarní.

12 Po ukončení inštalácie kliknite na **Close**.

Opätovná inštalácia v systéme Mac

Ak ovládač tlačiarne nepracuje správne, odinštalujte ho a znovu nainštalujte.

- 1 Otvorte priečinok **Applications > Samsung > Printer Software Uninstaller**.
- 2 Ak chcete odinštalovať softvér tlačiarne, kliknite na tlačidlo **Continue**.
- 3 Začiarknite program, ktorý chcete odstrániť a kliknite na tlačidlo **Uninstall**.
- 4 Zadajte heslo a kliknite na tlačidlo **OK**.
- 5 Po dokončení odinštalovania kliknite na tlačidlo **Close**.



Ak ste zariadenie už pridali, odstráňte ho z **Print Setup Utility** alebo **Print & Fax**.

Inštalácia v systéme Linux

Aby ste mohli softvér tlačiarne pre operačný systém Linux nainštalovať, z webovej lokality spoločnosti Samsung ho musíte najprv prevziať. Prejdite na stránku (<http://www.samsung.com> > nájdite svoje zariadenie > podpora alebo na stiahnutie).

Inštalácia ovládača Jednotného Linux



Musíte sa prihlásiť ako nadradený používateľ (root), aby ste si mohli nainštalovať softvér zariadenia. Ak nie ste nadradený používateľ, požiadajte o pomoc správcu systému.

- 1 Skontrolujte, či je zariadenie pripojené k počítaču a či je zapnuté.
- 2 Do systému skopírujte balík **Unified Linux Driver**.
- 3 Spustíte program Terminal a otvorte priečinok, do ktorého ste skopírovali balík.
- 4 Rozbaľte balík.
- 5 Prejdite do priečinka **uld**.
- 6 Vykonajte príkaz „./**install.sh**“ (Ak nie ste prihlásený ako administrátor, príkaz vykonajte s príkazom „**sudo**“ v tvare „**sudo ./install.sh**“)

- 7 Pokračujte v inštalácii.
- 8 Po dokončení inštalácie spustíte nástroj na tlač (Prejdite do **System > Administration > Printing** alebo vykonajte príkaz „**system-config-printer**“ v aplikácii Terminal).
- 9 Kliknite na tlačidlo **Add**.
- 10 Zvoľte svoju tlačiareň.
- 11 Kliknite na tlačidlo **Forward** a pridajte ju do systému.

Opätovná inštalácia v systéme Linux

Ak ovládač tlačiarne nepracuje správne, odinštalujte ho a znovu nainštalujte.

- 1 Spustite program **Terminal**.
- 2 Prejdite do priečinka **uld**, ktorý ste rozbalili z balíka **Unified Linux Driver**.
- 3 Vykonať príkaz „./**uninstall.sh**“ (Ak nie ste prihlásený ako administrátor, príkaz vykonajte s príkazom „**sudo**“ v tvare „**sudo ./uninstall.sh**“)
- 4 Pokračujte v procese odstránenia inštalácie.



2. Používanie zariadenia pripojeného cez sieť

Táto kapitola obsahuje podrobné pokyny týkajúce sa pripojenia zariadenia do siete a softvéru.

- **Užitočné sieťové programy** 90
- **Nastavenie káblovej siete** 91
- **konfigurácia protokolu IPv6** 92
- **Nastavenie bezdrôtovej siete** 94
- **Samsung Mobile Print** 123
- **Používanie funkcie NFC** 124
- **Google Cloud Print™** 126
- **AirPrint** 129



Podporované prídavné zariadenia a funkcie sa môžu líšiť podľa modelu (pozrite „Funkcie jednotlivých modelov“ na strane 6).

Užitočné sieťové programy

Existuje veľa programov, ktorými je možné jednoducho nastaviť sieťové nastavenia v sieťovom prostredí. Tieto programy umožňujú správcovi sietí spravovať viaceré zariadenia v sieti.



- Pred použitím nižšie uvedených programov najskôr nastavte adresu IP.
- Niektoré funkcie a voliteľný tovar nemusia byť k dispozícii v závislosti od modelu alebo krajiny (pozrite „Funkcie jednotlivých modelov“ na strane 6).

SyncThru™ Web Service

Webový server zabudovaný do vášho sieťového zariadenia vám umožňuje vykonávať nasledujúce úlohy (pozrite „Konfigurácia adresy protokolu IPv6“ na strane 93):

- Skontrolovať informácie a stav príslušenstva.
- Upraviť nastavenia zariadenia.
- Konfigurovať sieťové parametre nutné na pripojenie zariadenia k rôznym sieťovým prostrediam.

SyncThru™ Web Admin Service

Webové riešenie správy zariadenia pre správcov siete. Služba SyncThru™ Web Admin Service umožňuje efektívne riadenie zariadení v sieti a vzdialené monitorovanie sieťových tlačiarň a odstraňovanie problémov z ľubovoľného počítača s prístupom do siete Internet.

- Tento program si môžete prevziať na adrese <http://solution.samsungprinter.com>.

Nastavenie káblovej siete

Tlač správy o konfigurácii siete

Z ovládacieho panela zariadenia môžete vytlačiť **Správu o konfigurácii siete**, v ktorej budú uvedené aktuálne sieťové nastavenia zariadenia.

Pomôže vám pri nastavení siete.

- Na ovládacom paneli stlačte tlačidlo  (**WPS**) a podržte ho stlačené dlhšie než 10 sekúnd.

Pomocou tejto **Správy o konfigurácii siete** môžete zistiť adresu MAC a adresu IP zariadenia.

Príklad:

- Adresa MAC: 00:15:99:41:A2:78
- Adresa IP: 165.254.192.192

konfigurácia protokolu IPv6



Protokol **IPv6** je správne podporovaný len v systéme Windows Vista alebo vyššej verzii.

Ak chcete v sieťovom prostredí protokolu IPv6 používať adresu protokolu IPv6, postupujte podľa nasledovných krokov.

Použitie služby SyncThru™ Web Service

Aktivácia protokolu IPv6

- 1 V systéme Windows spustíte webový prehliadač, ako je napríklad program Internet Explorer. Do poľa na zadanie adresy zadajte adresu IP zariadenia (<http://xxx.xxx.xxx.xxx>) a stlačte kláves Enter alebo kliknite na tlačidlo **Ísť**.
- 2 Ak sa k službe **SyncThru™ Web Service** prihlasujete prvýkrát, je potrebné sa prihlásiť ako správca. Zadajte nižšie uvedené predvolené ID a heslo. Z bezpečnostných dôvodov odporúčame zmeniť predvolené heslo.
 - **ID: admin**
 - **Password: sec00000**

- 3 Po otvorení okna **SyncThru™ Web Service** presuňte ukazovateľ myši na položku **Settings** na hornom paneli ponúk a potom kliknite na položku **Network Settings**.
- 4 Kliknite na položku **TCP/IPv6** v ľavej časti webovej lokality.
- 5 Označením políčka **IPv6 Protocol** aktivujete protokol IPv6.
- 6 Kliknite na tlačidlo **Apply**.
- 7 Vypnite a znovu zapnite zariadenie.



- Môžete tiež nastaviť protokol DHCPv6.
- Na manuálne nastavenie adresy protokolu IPv6: Označte políčko **Manual Address**. Aktivuje sa textové pole **Address/Prefix**. Zadajte zvyšnú časť adresy (napríklad 3FFE:10:88:194::**AAAA**. „A“ je hexadecimálny znak od 0 do 9, od A po F).

konfigurácia protokolu IPv6

Konfigurácia adresy protokolu IPv6

- 1 Spustíte internetový prehľadávač, ako je napríklad program Internet Explorer, ktorý podporuje používanie adries protokolu IPv6 ako adries URL.
- 2 Vyberte jednu z adries protokolu IPv6 (**Link-local Address**, **Stateless Address**, **Stateful Address**, **Manual Address**) zo **správy o konfigurácii siete** (pozrite „Tlač správy o konfigurácii siete“ na strane 91).
 - **Link-local Address**: Samostatne konfigurovaná lokálna adresa IPv6 (adresa začína FE80).
 - **Stateless Address**: Adresa protokolu IPv6 automaticky nakonfigurovaná sieťovým smerovačom.
 - **Stateful Address**: Adresa protokolu IPv6 nakonfigurovaná serverom DHCPv6.
 - **Manual Address**: Adresa protokolu IPv6 manuálne nakonfigurovaná používateľom.
- 3 Zadajte adresy protokolu IPv6 (napríklad: http://[FE80::215:99FF:FE66:7701]).



Adresa musí byť uvedená v hranatej zátvorke „[]“.

Nastavenie bezdrôtovej siete



Skontrolujte, či zariadenie podporuje prácu v bezdrôtovej sieti. V závislosti od modelu nemusí byť práca v bezdrôtovej sieti k dispozícii (pozrite „Funkcie jednotlivých modelov“ na strane 6).

Začíname

Porozumenie typu siete

Medzi počítačom a zariadením možno zvyčajne používať iba jedno pripojenie súčasne.

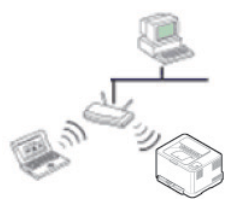

Režim infraštruktúry

Toto prostredie sa zvyčajne používa v domácnostiach a malých alebo domácich firmách. V tomto režime sa používa prístupový bod na komunikáciu s bezdrôtovým zariadením.



Režim Ad-Hoc

Tento režim nepoužíva prístupový bod. Bezdrôtový počítač a bezdrôtové zariadenie komunikujú priamo.

Názov a sieťové heslo bezdrôtovej siete

Bezdrôtové siete vyžadujú vyššiu úroveň zabezpečenia, takže pri prvom nastavovaní prístupového bodu sa pre sieť vytvorí názov siete (SSID), typ použitého zabezpečenia a sieťové heslo. Skôr, než začnete s inštaláciou zariadenia, zistite si u správcu siete tieto informácie.



Nastavenie bezdrôtovej siete

Predstavenie spôsobov nastavenia bezdrôtového pripojenia



Nastavenia bezdrôtovej siete môžete upraviť buď zo zariadenia alebo na počítači. Z nižšie uvedenej tabuľky zvolte požadovaný spôsob nastavenia.

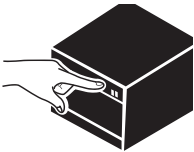

V závislosti od modelu alebo krajiny nemusia byť niektoré typy nastavenia bezdrôtovej siete k dispozícii.

Spôsob nastavenia	Metóda pripojenia	Popis a odkaz
S prístupovým bodom 	Z počítača 	<p>Ak používate systém Windows, pozrite „Prístupový bod pomocou USB kábla“ na strane 100.</p> <p>Ak používate systém Windows, pozrite „Prístupový bod bez USB kábla (odporúčané)“ na strane 103.</p> <ul style="list-style-type: none">• Ak používate systém Mac, pozrite „Prístupový bod pomocou USB kábla“ na strane 109.• Ak používate systém Mac, pozrite „Prístupový bod bez USB kábla (odporúčané)“ na strane 112
	Z ovládacieho panela zariadenia 	<ul style="list-style-type: none">• Pozrite si časť „Pripojenie v režime PBC“ na strane 98.• Pozrite si časť „Pripojenie v režime PIN“ na strane 98.

Nastavenie bezdrôtovej siete

Spôsob nastavenia	Metóda pripojenia	Popis a odkaz
Bez prístupového bodu 	Z počítača Ad-hoc 	Ak používate systém Windows, pozrite „Režim Ad hoc pomocou USB kábla“ na strane 106. Ak používate systém Mac, pozrite „Režim Ad hoc pomocou USB kábla“ na strane 114.
	Nastavenie Wi-Fi Direct Wi-Fi Direct 	Pozrite si časť „Nastavenie funkcie Wi-Fi Direct“ na strane 118.



- Ak sa problém vyskytne počas nastavovania bezdrôtovej siete alebo inštalácie ovládača, postupujte podľa pokynov v kapitole s riešeniami problémov (pozrite „Odstraňovanie ťažkostí“ na strane 119).
- Dôrazne odporúčame, aby ste na Prístupových bodoch nastavili heslo. Ak na Prístupových bodoch nenastavíte heslo, neznáme zariadenia, ako sú napr. počítače, inteligentné telefóny a tlačiarne, môžu získať neoprávnený prístup cez Prístupový bod. Informácie o nastaveniach týkajúcich sa hesla nájdete v používateľskej príručke k Prístupovému bodu.

Nastavenie bezdrôtovej siete

Pomocou tlačidla WPS

Ak vaše zariadenie a prístupový bod (alebo bezdrôtový smerovač) podporujú funkciu WPS (Wi-Fi Protected Setup™), môžete jednoducho nakonfigurovať nastavenia bezdrôtovej siete bez použitia počítača stlačením tlačidla  (WPS) na ovládacom paneli.





- Ak chcete používať bezdrôtovú sieť v režime infraštruktúry, musí byť sieťový kábel odpojený od zariadenia. Pripojenie k prístupovému bodu pomocou tlačidla **WPS (PBC)** alebo zadaním čísla PIN v počítači závisí od použitého prístupového bodu (alebo bezdrôtového smerovača). Ďalšie informácie nájdete v používateľskej príručke použitého prístupového bodu (alebo bezdrôtového smerovača).
- Keď na nastavenie bezdrôtovej siete použijete tlačidlo WPS, môžu sa zmeniť nastavenia zabezpečenia. Aby sa tomu predišlo, uzamknite voľbu WPS pre aktuálne nastavenia zabezpečenia bezdrôtovej siete. Názov voľby sa môže odlišovať v závislosti od používaného prístupového bodu (alebo bezdrôtového smerovača).

Položky, ktoré si treba pripraviť

- Skontrolujte, či prístupový bod (alebo bezdrôtový smerovač) podporuje funkciu WPS (Wi-Fi Protected Setup™).
- Skontrolujte, či vaše zariadenie podporuje funkciu WPS (Wi-Fi Protected Setup™).
- Počítač pripojený k sieti (iba režim čísla PIN).

Výber typu

Na pripojenie zariadenia k bezdrôtovej sieti pomocou tlačidla  (WPS) na ovládacom paneli je možné použiť dva spôsoby.

Spôsob používajúci **konfiguráciu stlačením tlačidla (PBC)** umožňuje pripojiť zariadenie k bezdrôtovej sieti stlačením tlačidla  (WPS) na ovládacom paneli zariadenia a tlačidla WPS (PBC) na prístupovom bode (alebo bezdrôtovom smerovači) s podporou funkcie Wi-Fi Protected Setup™ (WPS).

Spôsob **PIN (Personal Identification Number)** umožňuje pripojiť zariadenie k bezdrôtovej sieti zadaním dodaného čísla PIN na prístupovom bode (bezdrôtovom smerovači) podporujúcom funkciu WPS (Wi-Fi Protected Setup™).

Zariadenie používa ako predvolené nastavenie režim **PBC**, ktorý sa odporúča pre typické prostredie bezdrôtovej siete.

Nastavenie bezdrôtovej siete

Pripojenie v režime PBC

- 1 Stlačte a podržte tlačidlo  (WPS) na ovládacom paneli na asi 2 – 4 sekundy, pokiaľ nezačne kontrolka LED stavu rýchlo blikať.

Zariadenie sa práve pokúša pripojiť k bezdrôtovej sieti. LED kontrolka bude pomaly blikať až dve minúty, pokiaľ nestlačíte tlačidlo PBC na prístupovom bode (alebo bezdrôtovom smerovači).

- 2 Stlačte tlačidlo **WPS (PBC)** na prístupovom bode (alebo bezdrôtovom smerovači).
 - a WPS LED indikátor blikať rýchlo. Zariadenie sa pripája na prístupový bod (alebo bezdrôtový smerovač).
 - b Po úspešnom pripojení zariadenia k bezdrôtovej sieti zostane kontrolka WPS LED svietiť.

- 3 Vložte dodaný disk CD so softvérom do mechaniky CD-ROM a podľa pokynov v zobrazenom okne nastavte bezdrôtovú sieť.

Pripojenie v režime PIN

- 1 Musí sa vytlačiť správa o konfigurácii siete, vrátane čísla PIN (pozrite „Tlač správy o konfigurácii siete“ na strane 91).

V pohotovostnom režime stlačte a podržte tlačidlo  (WPS) na ovládacom paneli viac než desať sekúnd.

Môžete zistiť PIN vášho zariadenia.

- 2 Stlačte a podržte tlačidlo  (WPS) na ovládacom paneli na viac ako 4 sekundy, pokiaľ sa nerozsvieti kontrolka LED stavu. Zariadenie sa pripája k prístupovému bodu (alebo bezdrôtovému smerovaču).

- 3 V priebehu dvoch minút je potrebné zadať osemmiestne číslo PIN do počítača, ktorý je pripojený k prístupovému bodu (alebo bezdrôtovému smerovaču).

Kontrolka bude pomaly blikať až dve minúty, pokiaľ ne zadáte osemmiestne číslo PIN.

Kontrolka WPS LED bezdrôtovej siete blikať v tomto poradí:

- a WPS LED indikátor blikať rýchlo. Zariadenie sa pripája na prístupový bod (alebo bezdrôtový smerovač).
- b Po úspešnom pripojení zariadenia k bezdrôtovej sieti zostane kontrolka WPS LED svietiť.

- 4 Vložte dodaný disk CD so softvérom do mechaniky CD-ROM a podľa pokynov v zobrazenom okne nastavte bezdrôtovú sieť.

Nastavenie bezdrôtovej siete

Opätovné pripojenie k sieti

Keď je funkcia bezdrôtovej siete vypnutá, zariadenie sa automaticky pokúsi znovu pripojiť k prístupovému bodu (alebo bezdrôtovému smerovaču) pomocou už predtým použitého nastavenia a adresy.



V nasledujúcich prípadoch sa zariadenie automaticky opätovne pripojí k bezdrôtovej sieti:

- Zariadenie sa vypne a znovu zapne.
- Prístupový bod (alebo bezdrôtový smerovač) sa vypne a znovu zapne.

Prerušenie procesu pripojenia

Ak chcete počas pripájania zariadenia k bezdrôtovej sieti tento proces zrušiť, stlačte a uvoľnite tlačidlo  (**Napájanie**) na ovládacom paneli. **Ak sa chcete opätovne pripojiť k bezdrôtovej sieti, musíte počkať 2 minúty.**

Odpojenie od siete

Ak sa chcete od bezdrôtovej siete odpojiť, stlačte tlačidlo  (WPS) na ovládacom paneli na dlhšie ako dve sekundy.

- **Keď je sieť Wi-Fi v pokojovom režime:** Zariadenie sa okamžite odpojí od bezdrôtovej siete a kontrolka WPS LED zhasne.
- **Keď sa sieť Wi-Fi používa:** Kým zariadenie čaká, pokým nie je aktuálna úloha dokončená, kontrolka bezdrôtovej siete WPS LED bliká rýchlo. Potom sa zariadenie automaticky odpojí od bezdrôtovej siete a kontrolka WPS LED zhasne.

Nastavenie bezdrôtovej siete

Nastavenie pomocou systému Windows



Skratka k programu **Samsung Easy Wireless Setup** bez disku CD: Ak ste už nainštalovali ovládač tlačiarne, program **Samsung Easy Wireless Setup** môžete spustiť aj bez CD disku (pozrite „Prístup k nástrojom na správu“ na strane 147).

Prístupový bod pomocou USB kábla

Položky, ktoré si treba pripraviť

- prístupový bod
- počítač pripojený do siete
- Disk CD so softvérom dodaný spoločne so zariadením
- Zariadenie nainštalované prostredníctvom rozhrania bezdrôtovej siete
- kábel USB

Vytvorenie siete v režime infraštruktúry

- 1 Skontrolujte, či je kábel USB pripojený k zariadeniu.
- 2 Zapnite počítač, prístupový bod a zariadenie.

- 3 Vložte dodaný disk CD so softvérom do mechaniky CD-ROM.

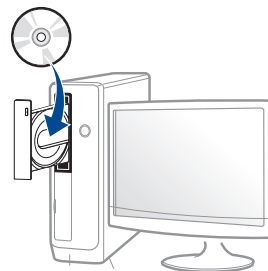

Ak sa inštalačné okno nezobrazí, kliknite na položky **Štart > Všetky programy > Príslušenstvo > Spustiť**.

X:\Setup.exe, pričom namiesto písmena „X“ uveďte písmeno, ktorým je mechanika CD-ROM označená, a kliknite na tlačidlo **OK**.

- Pre Windows 8,

Ak sa inštalačné okno nezobrazí, na paneli **Charms(Kúzla)** zvolte položky **Hľadať > Apps(Aplikácie)** a vyhľadajte položku **Spustiť**. Napíšte X:\Setup.exe, pričom namiesto písmena „X“ uveďte písmeno, ktorým je mechanika CD-ROM označená, a kliknite na tlačidlo **OK**.

Ak sa zobrazí vyskakovacie okno „**Klepnutím vyberte, aká operácia sa má s diskom vykonať.**“, kliknite na okno a zvolte možnosť **Spustiť Setup.exe**.

- 4 V okne inštalácie si prečítajte a vyjadrite svoj súhlas so zmluvou týkajúcou sa inštalácie. Potom kliknite na tlačidlo **Next**.

Nastavenie bezdrôtovej siete

- 5 Zvoľte možnosť **Wireless network connection** na obrazovke **Printer Connection Type**. Potom kliknite na tlačidlo **Next**.

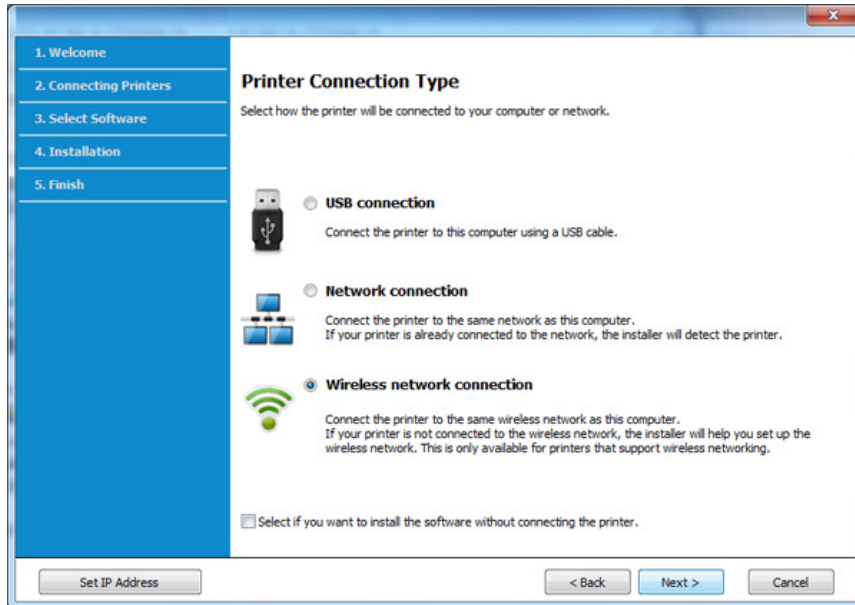

- 6 V zobrazení **Are you setting up your printer for the first time?** zvolte možnosť **Yes, I will set up my printer's wireless network**. Potom kliknite na tlačidlo **Next**.

Ak je vaša tlačiareň už pripojená do siete, zvolte možnosť **No, My printer is already connected to my network**.

- 7 Zvoľte možnosť **Using a USB cable** v zobrazení **Select the Wireless Setup Method**. Potom kliknite na tlačidlo **Next**.

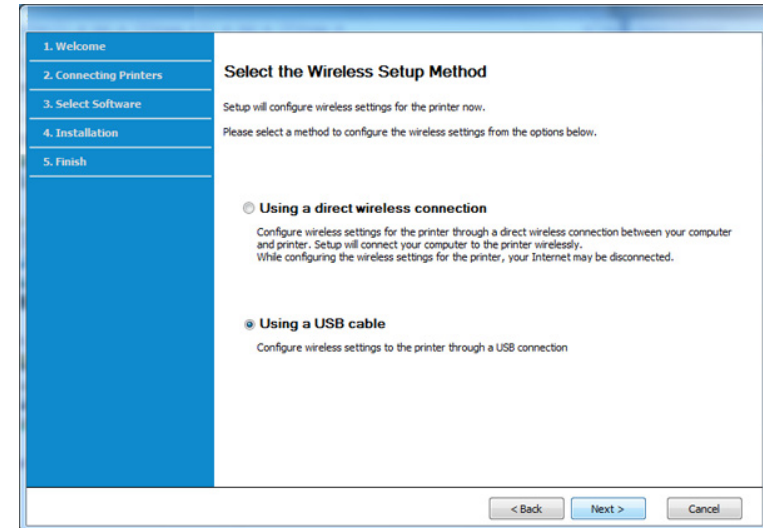

Nastavenie bezdrôtovej siete

- 8 Po dokončení vyhľadávania sa zobrazí okno s bezdrôtovými sieťovými zariadeniami. Vyberte názov prístupového bodu (SSID), ktorý chcete použiť, a kliknite na tlačidlo **Next**.



Ak nemôžete zistiť názov vami požadovanej siete alebo ak chcete nastaviť konfiguráciu bezdrôtovej siete ručne, kliknite na **Advanced Setting**.

- **Enter the wireless Network Name:** Zadajte identifikátor (názov) SSID prístupového bodu (v názve SSID sa rozlišujú malé a veľké písmená).
- **Operation Mode:** Vyberte položku **Infrastructure**.
- **Authentication:** Vyberte typ overovania.
Open System: Overovanie sa nepoužíva a šifrovanie sa môže alebo nemusí použiť v závislosti od požiadavky na zabezpečenie údajov.
Shared Key: Autentifikácia sa používa. Zariadenie, ktoré má správny kľúč WEP, má prístup do siete.
WPA Personal alebo WPA2 Personal: Túto možnosť vyberte, ak chcete overiť tlačový server prostredníctvom vopred zdieľaného kľúča WPA. Táto možnosť používa zdieľaný tajný kľúč (zvyčajne nazývaný predzdieľaný kľúč), ktorý sa ručne konfiguruje v prístupovom bode a v každom jeho klientovi.
- **Encryption:** Vyberte šifrovanie (Žiadne, WEP64, WEP128, TKIP, AES, TKIP AES).
- **Network Password:** Zadajte hodnotu šifrovacieho hesla siete.

- **Confirm Network Password:** Potvrďte hodnotu šifrovacieho hesla siete.
- **WEP Key Index:** Ak používate šifrovanie WEP, vyberte zodpovedajúci register **WEP Key Index**.



Toto okno zabezpečenia bezdrôtovej siete sa objaví, ak má prístupový bod nastavené zabezpečenie.

Zadajte heslo siete prístupového bodu (alebo smerovača).

- 9 Ak vaša tlačiareň podporuje funkciu Wi-Fi Direct, zobrazí sa nasledujúca obrazovka.

Kliknite na tlačidlo **Next**.

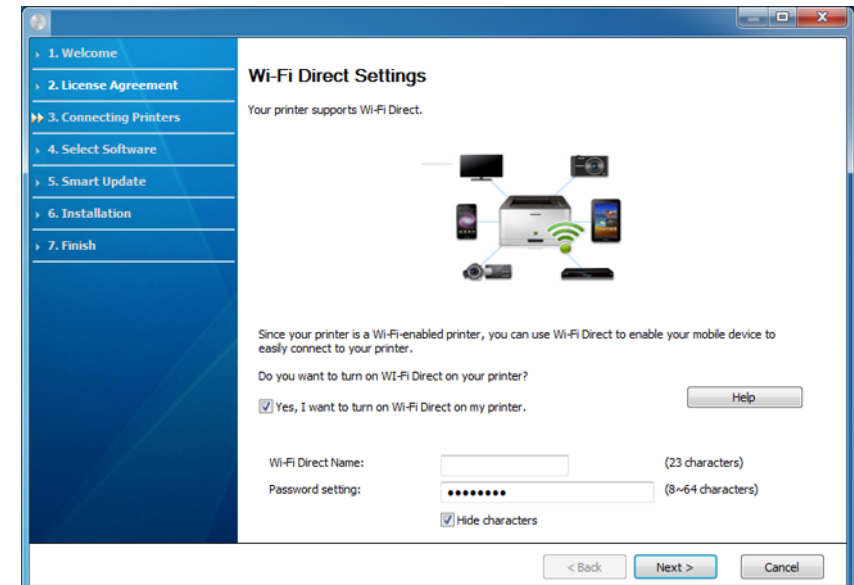

Nastavenie bezdrôtovej siete



- Voľba Wi-Fi Direct sa zobrazí na obrazovke, len ak vaša tlačiareň túto funkciu podporuje.
- Môžete začať vytvárať pripojenie Wi-Fi Direct prostredníctvom programu Samsung Easy Printer Manager (pozrite „Nastavenie funkcie Wi-Fi Direct“ na strane 118).
- **Wi-Fi Direct Name:** Predvolený názov Wi-Fi Direct tvorí názov modelu a maximálna dĺžka je 22 znakov.
- **Password setting** je numerický reťazec a jeho dĺžka je 8 – 64 znakov.

10 Po dokončení nastavenia bezdrôtovej siete odpojte kábel USB spájajúci počítač a zariadenie. Kliknite na tlačidlo **Next**.

11 Vyberte komponenty, ktoré chcete nainštalovať.

12 Postupujte podľa pokynov v okne inštalácie.

Prístupový bod bez USB kábla (odporúčané)

Položky, ktoré si treba pripraviť

- Počítač s operačným systémom Windows 7 alebo vyššou verziou podporujúci Wi-Fi a prístupový bod (smerovač)
- Disk CD so softvérom dodaný spoločne so zariadením
- Zariadenie nainštalované prostredníctvom rozhrania bezdrôtovej siete



Počas nastavovania bezdrôtovej siete zariadenie používa bezdrôtovú sieť LAN počítača. Môže sa stať, že sa nebudete môcť pripojiť na internet.

Nastavenie bezdrôtovej siete

Vytvorenie siete v režime infraštruktúry

- 1 Zapnite počítač, prístupový bod a zariadenie.
- 2 Vložte dodaný disk CD so softvérom do mechaniky CD-ROM.



Ak sa inštalačné okno nezobrazí, kliknite na položky **Štart > Všetky programy > Príslušenstvo > Spustiť**.

X:\Setup.exe, pričom namiesto písmena „X“ uveďte písmeno, ktorým je mechanika CD-ROM označená, a kliknite na tlačidlo **OK**.

- Pre Windows 8,

Ak sa inštalačné okno nezobrazí, na paneli **Charms(Kúzla)** (Základná ponuka) zvolte položky **Hľadať** (Vyhľadať) >

Apps(Aplikácie) a vyhľadajte položku **Spustiť**. Napíšte

X:\Setup.exe, pričom namiesto písmena „X“ uveďte písmeno, ktorým je mechanika CD-ROM označená, a kliknite na tlačidlo **OK**.

Ak sa zobrazí vyskakovacie okno „**Klepnutím vyberte, aká operácia sa má s diskom vykonať.**“, kliknite na okno a zvolte možnosť **Spustiť Setup.exe**.

- 3 V okne inštalácie si prečítajte a vyjadrite svoj súhlas so zmluvou týkajúcou sa inštalácie. Potom kliknite na tlačidlo **Next**.
- 4 Zvoľte možnosť **Wireless network connection** na obrazovke **Printer Connection Type**. Potom kliknite na tlačidlo **Next**.

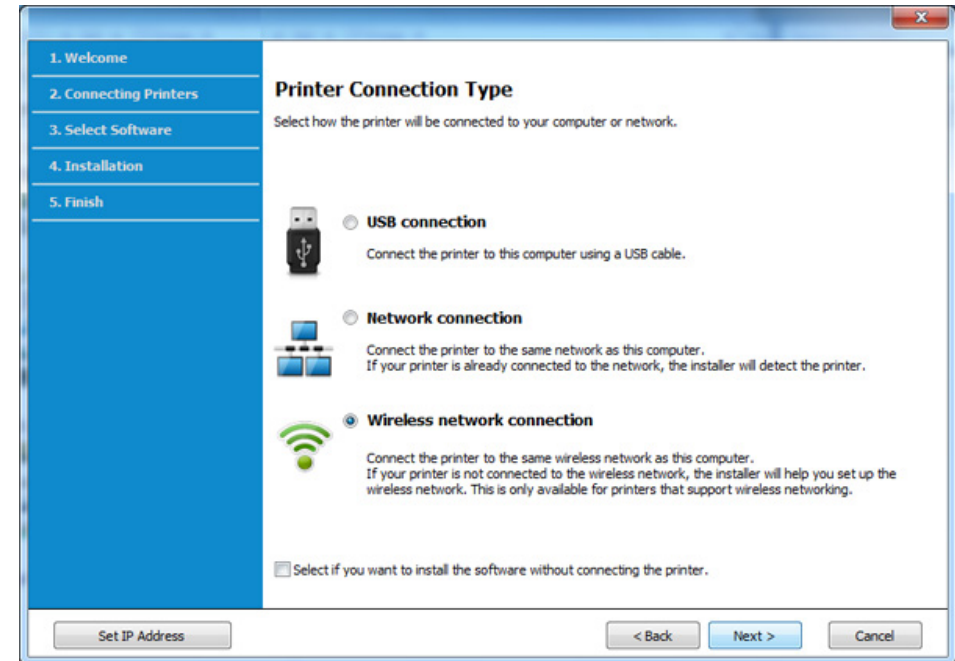

- 5 V zobrazení **Are you setting up your printer for the first time?** zvolte možnosť **Yes, I will set up my printer's wireless network**. Potom kliknite na tlačidlo **Next**.

Ak je vaša tlačiareň už pripojená do siete, zvolte možnosť **No, My printer is already connected to my network**.

Nastavenie bezdrôtovej siete

- 6 Zvoľte možnosť **Using a direct wireless connection** v zobrazení **Select the Wireless Setup Method**. Potom kliknite na tlačidlo **Next**.

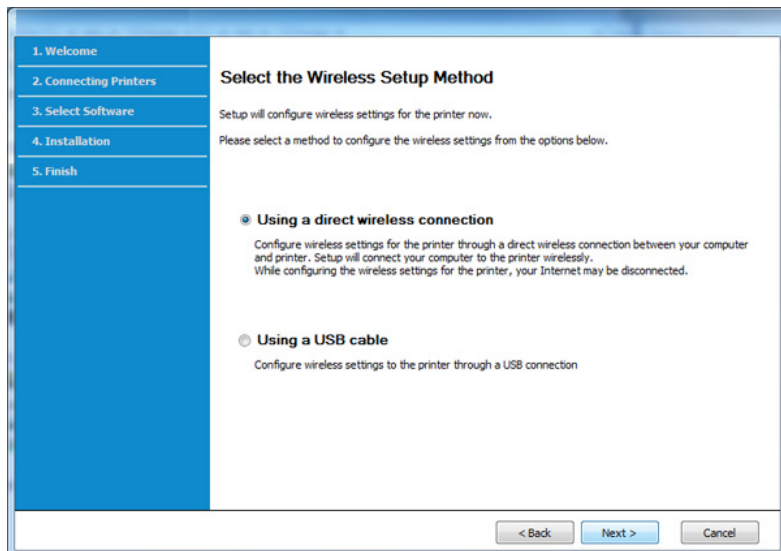

Aj v prípade, že je na vašom počítači nainštalovaný systém Windows 7 alebo vyššia verzia, ak počítač nepodporuje bezdrôtovú sieť, nebudete môcť túto funkciu používať. Nastavte bezdrôtovú sieť s použitím USB kábla (pozrite „Prístupový bod pomocou USB kábla“ na strane 100).

Ak sa zobrazí nižšie uvedené zobrazenie, v priebehu 2 minút stlačte tlačidlo  (WPS) na ovládacom paneli.

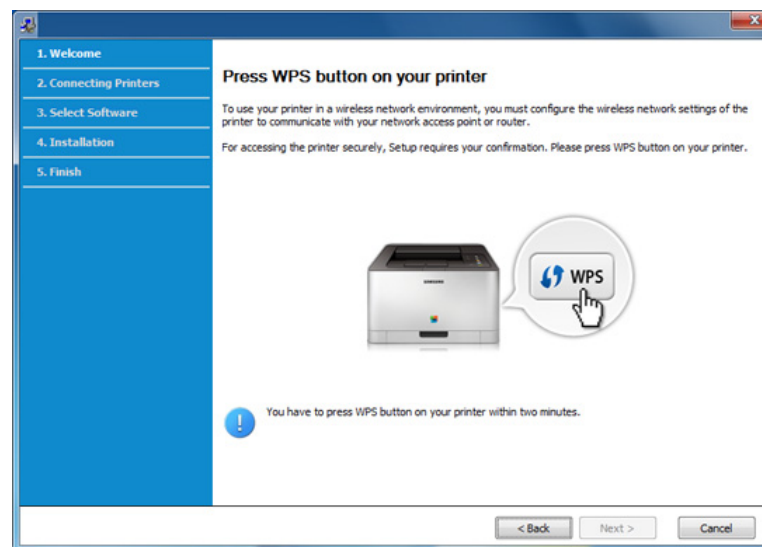

- 7 Po dokončení nastavenia bezdrôtovej siete kliknite na tlačidlo **Next**.
- 8 Postupujte podľa pokynov v okne inštalácie.

Nastavenie bezdrôtovej siete

Režim Ad hoc pomocou USB kábla

Ak nemáte prístupový bod (AP), stále môžete pripojiť tlačiareň k vášmu počítaču bezdrôtovo tak, že vytvoríte bezdrôtovú sieť v režime ad-hoc pomocou nasledujúcich jednoduchých krokov.

Položky, ktoré si treba pripraviť

- počítač pripojený do siete
- Disk CD so softvérom dodaný spoločne so zariadením
- Zariadenie nainštalované prostredníctvom rozhrania bezdrôtovej siete
- kábel USB

Vytvorenie siete v režime ad hoc v systéme Windows

- 1 Zapnite počítač a zariadenie pre bezdrôtovú sieť.
- 2 Vložte dodaný disk CD so softvérom do mechaniky CD-ROM.

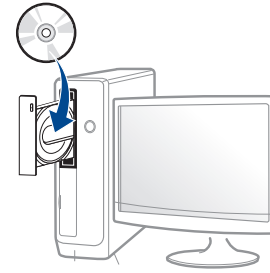

Ak sa inštalačné okno nezobrazí, kliknite na položky **Štart > Všetky programy > Príslušenstvo > Spustiť**.

X:\Setup.exe, pričom namiesto písmena „X“ uveďte písmeno, ktorým je mechanika CD-ROM označená, a kliknite na tlačidlo **OK**.

- Pre Windows 8,

Ak sa inštalačné okno nezobrazí, na paneli **Charms(Kúzla)** zvolte položky **Hľadať > Apps(Aplikácie)** a vyhľadajte položku **Spustiť**. Napíšte X:\Setup.exe, pričom namiesto písmena „X“ uveďte písmeno, ktorým je mechanika CD-ROM označená, a kliknite na tlačidlo **OK**.

Ak sa zobrazí vyskakovacie okno „**Klepnutím vyberte, aká operácia sa má s diskom vykonať**“, kliknite na okno a zvolte možnosť **Spustiť Setup.exe**.

- 3 V okne inštalácie si prečítajte a vyjadrite svoj súhlas so zmluvou týkajúcou sa inštalácie. Potom kliknite na tlačidlo **Next**.

Nastavenie bezdrôtovej siete

- 4 Zvoľte možnosť **Wireless network connection** na obrazovke **Printer Connection Type**. Potom kliknite na tlačidlo **Next**.

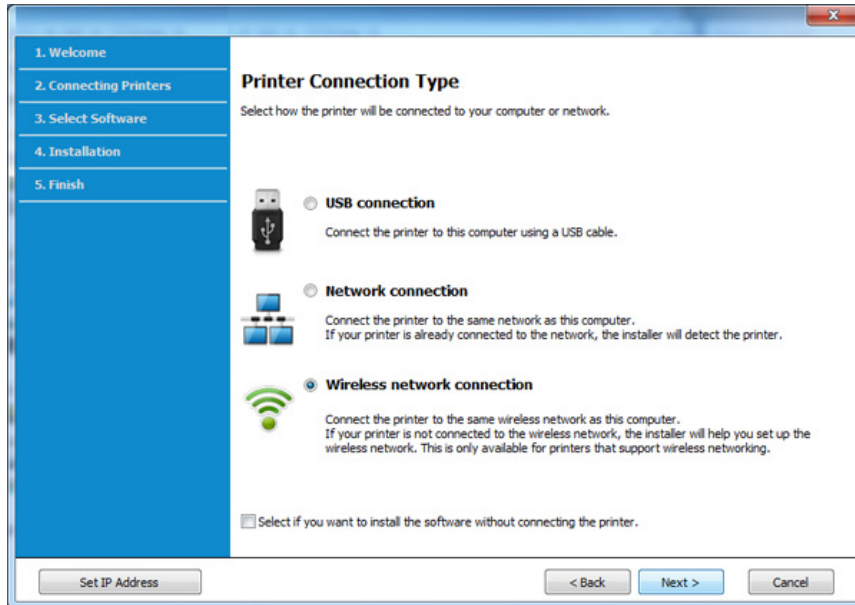

- 5 V zobrazení **Are you setting up your printer for the first time?** zvolte možnosť **Yes, I will set up my printer's wireless network**. Potom kliknite na tlačidlo **Next**.

Ak je vaša tlačiareň už pripojená do siete, zvolte možnosť **No, My printer is already connected to my network**.

- 6 Zvoľte možnosť **Using a USB cable** v zobrazení **Select the Wireless Setup Method**. Potom kliknite na tlačidlo **Next**.

- 7 Po dokončení vyhľadávania bezdrôtových sietí sa zobrazí zoznam bezdrôtových sietí vyhľadaných zariadením. Kliknite na položku **Advanced Setting**.



- **Enter the wireless Network Name:** Zadajte požadovaný názov SSID (v názve SSID sa rozlišujú malé a veľké písmená).
- **Operation Mode:** Vyberte položku ad hoc.
- **Channel:** Vyberte kanál (**Auto Setting** alebo 2 412 MHz až 2 467 MHz).
- **Authentication:** Vyberte typ overovania.
 - Open System:** Overovanie sa nepoužíva a šifrovanie sa môže alebo nemusí použiť v závislosti od požiadavky na zabezpečenie údajov.
 - Shared Key:** Autentifikácia sa používa. Zariadenie, ktoré má správny kľúč WEP, má prístup do siete.
- **Encryption:** Vyberte šifrovanie (Žiadne, WEP64, WEP128).
- **Network Password:** Zadajte hodnotu šifrovacieho hesla siete.
- **Confirm Network Password:** Potvrďte hodnotu šifrovacieho hesla siete.
- **WEP Key Index:** Ak používate šifrovanie WEP, vyberte zodpovedajúci register **WEP Key Index**.

Okno zabezpečenia bezdrôtovej siete sa objaví, ak je pre ad hoc sieť povolené zabezpečenie.

Ako spôsob overenia vyberte položku **Open System** alebo **Shared Key** a kliknite na tlačidlo **Next**.

Nastavenie bezdrôtovej siete

- WEP (Wired Equivalent Privacy) je protokol zabezpečenia, ktorý chráni pred nepovoleným prístupom k bezdrôtovej sieti. WEP šifruje časť údajov každého odoslaného paketu v bezdrôtovej sieti pomocou 64 bitového alebo 128 bitového šifrovacieho kľúča WEP.

- 8 Zobrazí sa okno s nastaveniami bezdrôtovej siete. Skontrolujte nastavenia a kliknite na tlačidlo **Next**.



Pred zadaním adresy IP zariadenia musíte mať k dispozícii informácie o konfigurácii siete počítača. Ak je sieťová konfigurácia počítača nastavená na DHCP, nastavenie bezdrôtovej siete by tiež malo byť DHCP. Ak je sieťová konfigurácia počítača nastavená na Static, nastavenie bezdrôtovej siete by tiež malo byť Static.

Ak je v počítači nastavená konfigurácia službou DHCP a chcete použiť nastavenie bezdrôtovej siete s možnosťou Static, musíte kontaktovať správcu siete a požiadať ho o statickú adresu IP.

- **V prípade použitia metódy DHCP**

Ak je ako spôsob pridelenia adresy IP zvolená služba DHCP, skontrolujte, či je možnosť DHCP zobrazená v okne **Wireless Network Setting Confirm**. Ak je zobrazená možnosť Static, kliknite na **Change TCP/IP** a zmeňte spôsob pridelenia na **Receive IP address automatically (DHCP)**.

- **V prípade použitia statickej metódy**

Ak je ako spôsob pridelenia adresy IP zvolená metóda Static, skontrolujte, či je možnosť Static zobrazená v okne **Wireless Network Setting Confirm**. Ak je však zobrazený spôsob DHCP, kliknite na **Change TCP/IP** a zadajte adresu IP a ostatné hodnoty sieťového nastavenia zariadenia.

Príklad:

Ak sú sieťové nastavenia počítača nasledovné:

- Adresa IP: 169.254.133.42
- Maska podsiete: 255.255.0.0

Sieťové informácie zariadenia by mali byť rovnaké, ako je uvedené nižšie:

- Adresa IP: 169.254.133.43
- Maska podsiete: 255.255.0.0 (Použite masku podsiete počítača)
- Brána: 169.254.133.1

- 9 Zobrazí sa okno **Wireless Network Setting Complete**. Kliknite na tlačidlo **Next**.

- 10 Po dokončení nastavení bezdrôtovej siete odpojte kábel USB spájajúci počítač a zariadenie. Kliknite na tlačidlo **Next**.

- 11 Postupujte podľa pokynov v okne inštalácie.

Nastavenie bezdrôtovej siete

Nastavenie pomocou systému Mac

Prístupový bod pomocou USB kábla

Položky, ktoré si treba pripraviť

- Prístupový bod
- Tlačiareň pripojená do siete
- Disk CD so softvérom dodaný spoločne so zariadením
- Zariadenie nainštalované prostredníctvom rozhrania bezdrôtovej siete
- kábel USB

1 Skontrolujte, či je zariadenie pripojené k počítaču a či je zapnuté.

2 Vložte dodaný disk CD so softvérom do mechaniky CD-ROM.

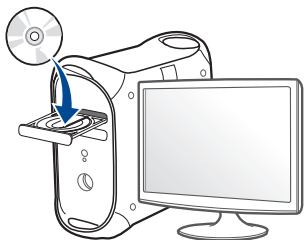

3 Dvakrát kliknite na ikonu jednotky CD-ROM, ktorá sa nachádza na pracovnej ploche počítača Mac.

- V prípade systému Mac OS X 10.8 dvakrát kliknite na ikonu jednotky CD-ROM, ktorá sa zobrazí v aplikácii **Finder**.

4 Dvakrát kliknite na priečinok **MAC_Installer** > a ikonu **Installer OS X**.

5 Kliknite na možnosť **Continue**.

6 Prečítajte si licenčnú zmluvu a kliknite na tlačidlo **Continue**.

7 Kliknutím na tlačidlo **Agree** vyjadrite svoj súhlas s licenčnou zmluvou.

8 Kliknite na tlačidlo **Install**. Nainštalujú sa všetky komponenty potrebné na prevádzku zariadenia.

Ak kliknete na tlačidlo **Customize**, môžete vybrať jednotlivé komponenty, ktoré sa majú inštalovať.

9 Zadajte heslo a kliknite na tlačidlo **OK**.

Nastavenie bezdrôtovej siete

- 10 Zvoľte možnosť **Configuration of Wireless network** v zobrazení **Printer Connection Type** a kliknite na tlačidlo **Continue**.

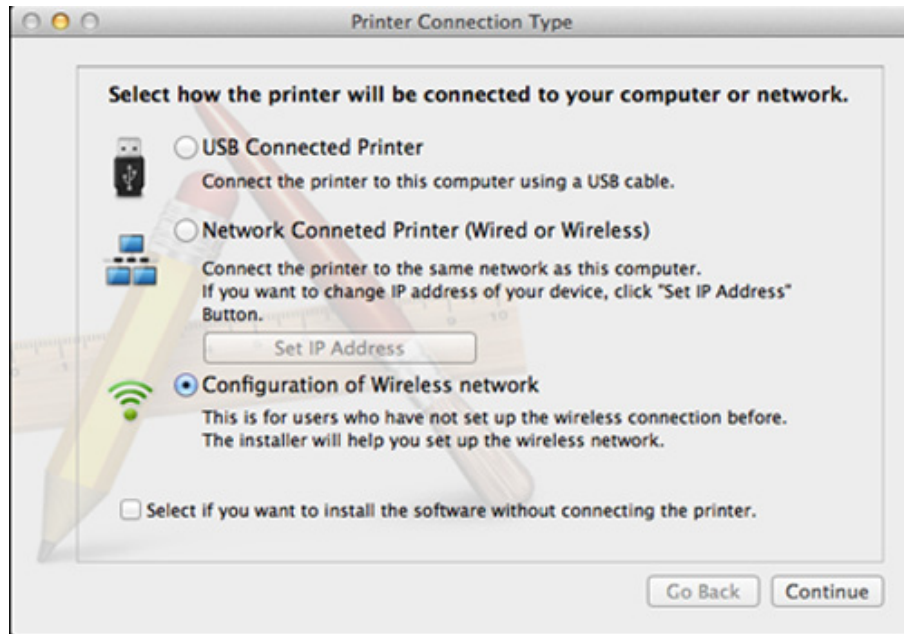

- 11 Ak sa zobrazí obrazovka **Wireless Settings**, zvoľte možnosť **Using a USB cable** a kliknite na tlačidlo **Next**.

Ak sa daná obrazovka nezobrazí, prejdite na krok 15.

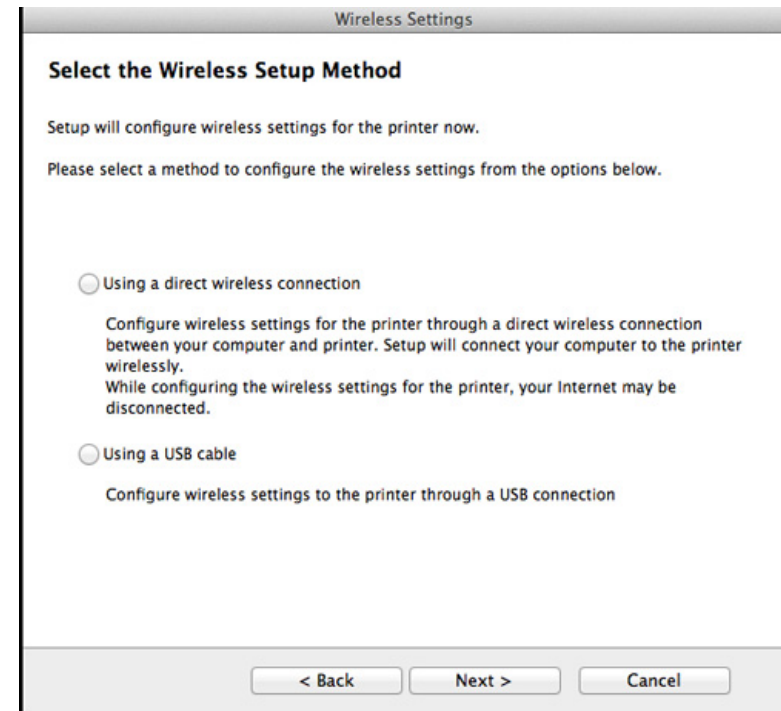

Nastavenie bezdrôtovej siete

- 12** Po dokončení vyhľadávania sa zobrazí okno s bezdrôtovými sieťovými zariadeniami. Vyberte názov prístupového bodu (SSID), ktorý chcete použiť, a kliknite na tlačidlo **Next**.



Ak chcete nastaviť bezdrôtovú konfiguráciu ručne, kliknite na tlačidlo **Advanced Setting**.

- **Enter the wireless Network Name:** Zadajte identifikátor (názov) SSID prístupového bodu (v názve SSID sa rozlišujú malé a veľké písmená).
- **Operation Mode:** Vyberte položku **Infrastructure**.
- **Authentication:** Vyberte typ overovania.
Open System: Overovanie sa nepoužíva a šifrovanie sa môže alebo nemusí použiť v závislosti od požiadavky na zabezpečenie údajov.
Shared Key: Autentifikácia sa používa. Zariadenie, ktoré má správny kľúč WEP, má prístup do siete.
WPA Personal alebo WPA2 Personal: Túto možnosť vyberte, ak chcete overiť tlačový server prostredníctvom vopred zdieľaného kľúča WPA. Táto možnosť používa zdieľaný tajný kľúč (zvyčajne nazývaný predzdieľaný kľúč), ktorý sa ručne konfiguruje v prístupovom bode a v každom jeho klientovi.
- **Encryption:** Vyberte šifrovanie. (Žiadne, WEP64, WEP128, TKIP, AES, TKIP, AES).
- **Network Password:** Zadajte hodnotu šifrovacieho hesla siete.
- **Confirm Network Password:** Potvrďte hodnotu šifrovacieho hesla siete.
- **WEP Key Index:** Ak používate šifrovanie WEP, vyberte zodpovedajúci register **WEP Key Index**.

Toto okno zabezpečenia bezdrôtovej siete sa zobrazí, ak má prístupový bod povolené zabezpečenie.

Zadajte heslo siete prístupového bodu (alebo smerovača).

- 13** Zobrazí sa okno s nastaveniami bezdrôtovej siete. Skontrolujte nastavenia a kliknite na tlačidlo **Next**.



- Voľba Wi-Fi Direct sa zobrazí na obrazovke, len ak vaša tlačiareň túto funkciu podporuje.
- Môžete začať vytvárať pripojenie Wi-Fi Direct prostredníctvom programu Samsung Easy Printer Manager (pozrite „Nastavenie funkcie Wi-Fi Direct“ na strane 118).
- **Wi-Fi Direct Name:** Predvolený názov Wi-Fi Direct tvorí názov modelu a maximálna dĺžka je 22 znakov.
- **Password setting** je numerický reťazec a jeho dĺžka je 8 – 64 znakov.

- 14** Zobrazí sa okno **Wireless Network Setting Complete**. Kliknite na tlačidlo **Next**.

- 15** Po dokončení nastavení bezdrôtovej siete odpojte kábel USB spájajúci počítač a zariadenie. Kliknite na tlačidlo **Next**.

Nastavenie bezdrôtovej siete

Prístupový bod bez USB kábla (odporúčané)

Položky, ktoré si treba pripraviť

- Počítač s operačným systémom Mac OS 10.7 alebo vyššou verziou podporujúci Wi-Fi a prístupový bod (smerovač)
- Disk CD so softvérom dodaný spoločne so zariadením
- Zariadenie nainštalované prostredníctvom rozhrania bezdrôtovej siete

1 Skontrolujte, či je zariadenie pripojené k počítaču a či je zapnuté.

2 Vložte dodaný disk CD so softvérom do mechaniky CD-ROM.

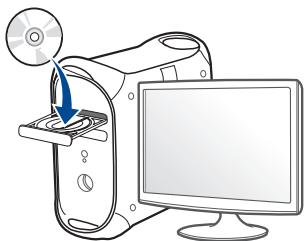

3 Dvakrát kliknite na ikonu jednotky CD-ROM, ktorá sa nachádza na pracovnej ploche počítača Mac.

- V prípade systému Mac OS X 10.8 dvakrát kliknite na ikonu jednotky CD-ROM, ktorá sa zobrazí v aplikácii **Finder**.

4 Dvakrát kliknite na priečinok **MAC_Installer** > a ikonu **Installer OS X**.

5 Kliknite na možnosť **Continue**.

6 Prečítajte si licenčnú zmluvu a kliknite na tlačidlo **Continue**.

7 Kliknutím na tlačidlo **Agree** vyjadrite svoj súhlas s licenčnou zmluvou.

8 Kliknite na tlačidlo **Install**. Nainštalujú sa všetky komponenty potrebné na prevádzku zariadenia.

Ak kliknete na tlačidlo **Customize**, môžete vybrať jednotlivé komponenty, ktoré sa majú inštalovať.

9 Zadajte heslo a kliknite na tlačidlo **OK**.

10 Zvoľte možnosť **Configuration of Wireless network** v zobrazení **Printer Connection Type** a kliknite na tlačidlo **Continue**.

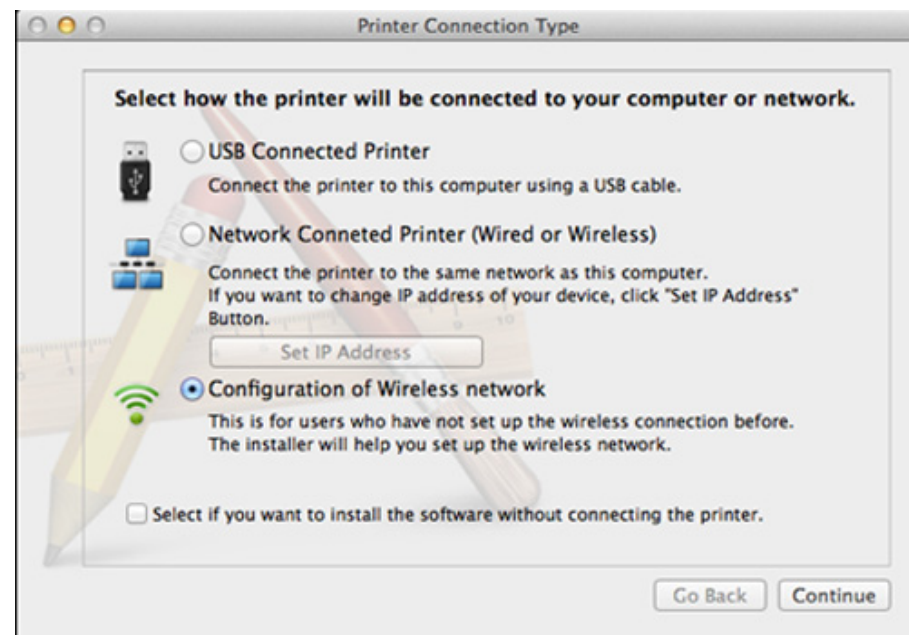

Nastavenie bezdrôtovej siete

- 11** Ak sa zobrazí obrazovka **Wireless Settings**, zvolte možnosť **Using a direct wireless connection** a kliknite na tlačidlo **Next**.

Ak sa daná obrazovka nezobrazí, prejdite na krok 13.

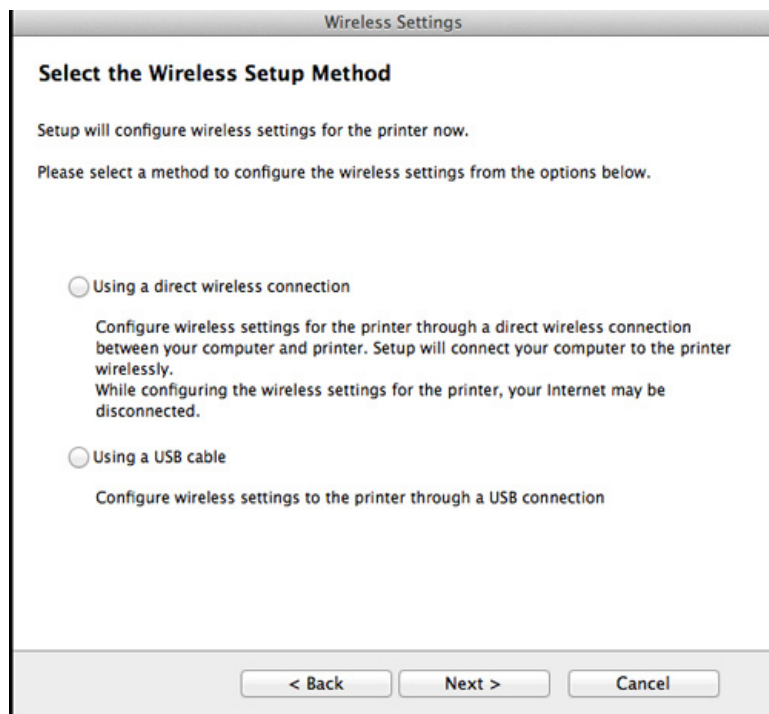

- Ak sa zobrazí nižšie uvedené zobrazenie, v priebehu 2 minút stlačte tlačidlo  (WPS) na ovládacom paneli.



- 12** Po dokončení nastavenia bezdrôtovej siete kliknite na tlačidlo **Next**.

- 13** Po ukončení inštalácie kliknite na **Close**.

Nastavenie bezdrôtovej siete

Režim Ad hoc pomocou USB kábla

Ak nemáte prístupový bod (AP), stále môžete spojiť zariadenie s počítačom bezdrôtovo tak, že vytvoríte bezdrôtovú sieť v režime ad hoc podľa nasledujúceho jednoduchého postupu.

Položky, ktoré si treba pripraviť

- počítač pripojený do siete
- Disk CD so softvérom dodaný spoločne so zariadením
- Zariadenie nainštalované prostredníctvom rozhrania bezdrôtovej siete
- kábel USB

Vytvorenie siete v režime ad hoc v počítači Mac

- 1 Skontrolujte, či je zariadenie pripojené k počítaču a či je zapnuté.
- 2 Vložte dodaný disk CD so softvérom do mechaniky CD-ROM.

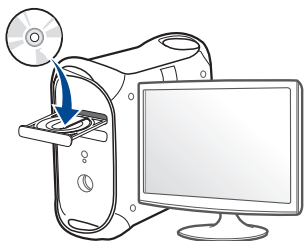

- 3 Dvakrát kliknite na ikonu jednotky CD-ROM, ktorá sa nachádza na pracovnej ploche počítača Mac.
 - V prípade systému Mac OS X 10.8 dvakrát kliknite na ikonu jednotky CD-ROM, ktorá sa zobrazí v aplikácii **Finder**.
- 4 Dvakrát kliknite na priečinok **MAC_Installer** > a ikonu **Installer OS X**.
- 5 Kliknite na možnosť **Continue**.
- 6 Prečítajte si licenčnú zmluvu a kliknite na tlačidlo **Continue**.
- 7 Kliknutím na tlačidlo **Agree** vyjadrite svoj súhlas s licenčnou zmluvou.
- 8 Kliknite na tlačidlo **Install**. Nainštalujú sa všetky komponenty potrebné na prevádzku zariadenia.

Ak kliknete na tlačidlo **Customize**, môžete vybrať jednotlivé komponenty, ktoré sa majú inštalovať.
- 9 Zadajte heslo a kliknite na tlačidlo **OK**.

Nastavenie bezdrôtovej siete

- 10 Zvoľte možnosť **Configuration of Wireless network** v zobrazení **Printer Connection Type** a kliknite na tlačidlo **Continue**.

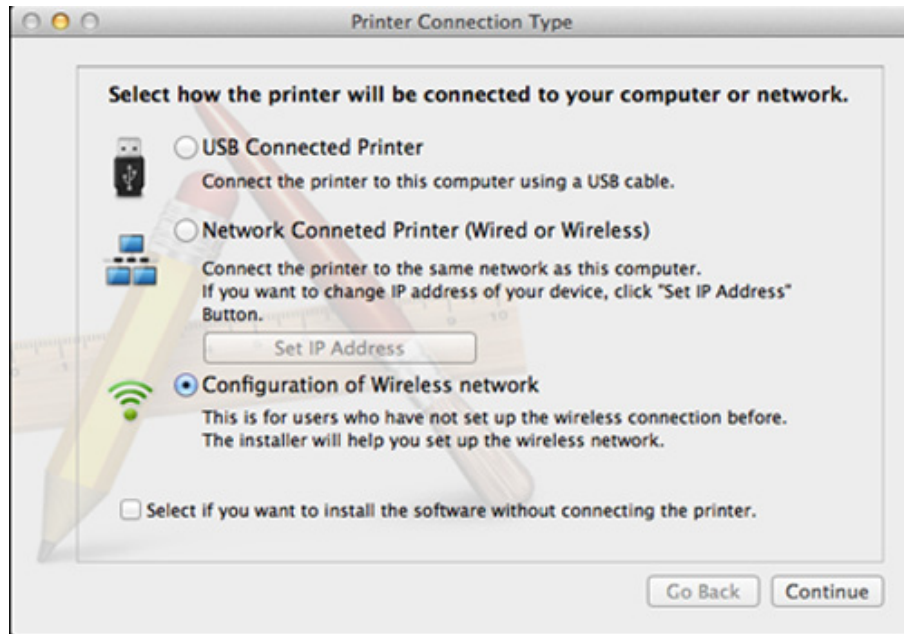

- 11 Po dokončení vyhľadávania bezdrôtových sietí sa zobrazí zoznam bezdrôtových sietí vyhľadaných zariadením. Kliknite na položku **Advanced Setting**.



- **Enter the wireless Network Name:** Zadajte názov SSID (v názve SSID sa rozlišujú malé a veľké písmená).
- **Operation Mode:** Vyberte položku ad hoc.
- **Channel:** Vyberte kanál (možnosť **Auto Setting** alebo hodnotu od 2412 MHz do 2467 MHz).

- **Authentication:** Vyberte typ overovania.
Open System: Overovanie sa nepoužíva a šifrovanie sa môže alebo nemusí použiť v závislosti od požiadavky na zabezpečenie údajov.
Shared Key: Autentifikácia sa používa. Zariadenie, ktoré má správny kľúč WEP, má prístup do siete.
- **Encryption:** Vyberte šifrovanie (Žiadne, WEP64, WEP128).
- **Network Password:** Zadajte hodnotu šifrovacieho hesla siete.
- **Confirm Network Password:** Potvrďte hodnotu šifrovacieho hesla siete.
- **WEP Key Index:** Ak používate šifrovanie WEP, vyberte zodpovedajúci register **WEP Key Index**.

Okno zabezpečenia bezdrôtovej siete sa objaví, ak je pre ad hoc sieť nastavené zabezpečenie.

Ako spôsob overenia vyberte položku **Open System** alebo **Shared Key** a kliknite na tlačidlo **Next**.

- WEP (Wired Equivalent Privacy) je protokol zabezpečenia, ktorý chráni pred nepovoleným prístupom k bezdrôtovej sieti. WEP šifruje časť údajov každého odoslaného paketu v bezdrôtovej sieti pomocou 64 bitového alebo 128 bitového šifrovacieho kľúča WEP.

Nastavenie bezdrôtovej siete

- 12** Zobrazí sa okno s nastaveniami bezdrôtovej siete. Skontrolujte nastavenia a kliknite na tlačidlo **Next**.



Pred zadaním adresy IP zariadenia musíte mať k dispozícii informácie o konfigurácii siete počítača. Ak je sieťová konfigurácia počítača nastavená na DHCP, nastavenie bezdrôtovej siete by tiež malo byť DHCP. Ak je sieťová konfigurácia počítača nastavená na Static, nastavenie bezdrôtovej siete by tiež malo byť Static.

Ak je váš počítač nastavený na DHCP a chcete použiť nastavenie bezdrôtovej siete Static, musíte kontaktovať správcu siete, aby ste získali statickú adresu IP.

- **V prípade použitia metódy DHCP**

Ak je ako spôsob pridelenia adresy IP zvolená služba DHCP, skontrolujte, či je možnosť DHCP zobrazená v okne **Wireless Network Setting Confirm**. Ak je zobrazená možnosť Static, kliknite na **Change TCP/IP** a zmeňte spôsob pridelenia na **Receive IP address automatically (DHCP)**.

- **V prípade použitia statickej metódy**

Ak je ako spôsob pridelenia adresy IP zvolená metóda Static, skontrolujte, či je možnosť Static zobrazená v okne **Wireless Network Setting Confirm**. Ak je však zobrazený spôsob DHCP, kliknite na **Change TCP/IP** a zadajte adresu IP a ostatné hodnoty sieťového nastavenia zariadenia.

Príklad:

Ak sú sieťové nastavenia počítača nasledovné:

- Adresa IP: 169.254.133.42
- Maska podsiete: 255.255.0.0

Sieťové informácie zariadenia by mali byť rovnaké, ako je uvedené nižšie:

- Adresa IP: 169.254.133.43
- Maska podsiete: 255.255.0.0 (Použite masku podsiete počítača)
- Brána: 169.254.133.1

- 13** Keď sa v okne zobrazí informácia, že pripojenie cez sieťový kábel je potvrdené, odpojte sieťový kábel a kliknite na tlačidlo **Next**.

Ak je sieťový kábel pripojený, pri konfigurácii bezdrôtovej siete môže byť problematické nájsť zariadenie.

- 14** Bezdrôtová sieť sa pripája podľa sieťového nastavenia.

- 15** Nastavenie bezdrôtovej siete je dokončené. Po dokončení inštalácie kliknite na položku **Quit**.



Ak chcete z aplikácie tlačiť, musíte po dokončení pripojenia k bezdrôtovej sieti nainštalovať ovládač zariadenia (pozrite „Inštalácia pre počítač Mac“ na strane 85).

Nastavenie bezdrôtovej siete

Zapnutie alebo vypnutie siete Wi-Fi

- 1 Skontrolujte, či je k zariadeniu pripojený sieťový kábel. Ak nie je, pripojte zariadenie pomocou štandardného sieťového kábla.
- 2 Spustite webový prehliadač, ako je napríklad program Internet Explorer, Safari alebo Firefox, a zadajte do jeho okna novú adresu IP zariadenia.

Príklad:

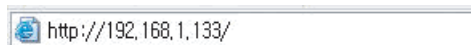

- 3 Kliknite na položku **Login** v pravej hornej časti webovej lokality služby SyncThru™ Web Service.
- 4 Zadajte identifikáciu (**ID**) a heslo (**Password**) a potom kliknite na položku **Login**.
 - **ID: admin**
 - **Password: sec00000**
- 5 Keď sa otvorí okno **SyncThru™ Web Service**, kliknite na **Network Settings**.
- 6 Kliknite na položku **Wireless > Custom**.
Môžete tiež zapnúť alebo vypnúť sieť Wi-Fi.

Nastavenie funkcie Wi-Fi Direct pre tlač z mobilného zariadenia

Funkcia Wi-Fi Direct predstavuje jednoducho nastaviteľnú metódu pripojenia (peer-to-peer) medzi tlačiarňou a mobilným zariadením, ktoré podporuje funkciu Wi-Fi Direct. Poskytuje zabezpečené spojenie a lepšiu priepustnosť než režim ad hoc.

Štandard Wi-Fi Direct vám umožňuje pripojiť tlačiareň do siete podporujúcej štandard Wi-Fi Direct a súčasne ju pripojiť k prístupovému bodu. Môžete tiež súčasne použiť káblovú sieť aj sieť Wi-Fi Direct, takže viacerí používatelia budú môcť pristupovať a tlačiť dokumenty zo siete Wi-Fi Direct aj z káblovej siete.



- Počas používania funkcie Wi-Fi Direct nie je možné pripojenie na internet pomocou mobilného zariadenia.
- Zoznam podporovaných protokolov sa môže odlišovať od vášho modelu. Sieť Wi-Fi Direct nepodporujú služby IPv6, filtrovanie siete, IPSec, WINS ani SLP.
- Naraz môžu funkciu Wi-Fi Direct využívať až štyri mobilné zariadenia.

Nastavenie bezdrôtovej siete

Nastavenie funkcie Wi-Fi Direct

Funkciu Wi-Fi Direct môžete aktivovať jedným z nasledujúcich spôsobov.

Z počítača pripojeného prostredníctvom kábla USB (odporúčané)

- Po dokončení inštalácie ovládača môžete nastaviť aplikáciu Samsung Easy Printer Manager a vykonať zmeny funkcie Wi-Fi Direct.



Aplikácia Samsung Easy Printer Manager je dostupná len pre používateľov systémov Windows a Mac.

- V ponuke **Štart** zvolíte **Programy** alebo **Všetky programy** > **Samsung Printers** > Samsung Easy Printer Manager > **Device Settings** > **Network**.
 - Wi-Fi Direct On/Off**: Vyberte možnosť **On** a funkciu zapnite.
 - Device Name**: Zadajte názov tlačiarne, pod ktorým bude viditeľná v bezdrôtovej sieti. Pri predvolenom nastavení je názov zariadenia názov modelu.
 - IP Address**: Zadajte IP adresu tlačiarne. IP adresa slúži len pre miestnu sieť, nie pre infraštruktúru káblovej alebo bezdrôtovej siete. Odporúčame použitie predvolenej miestnej IP adresy (predvolená miestna IP adresa tlačiarne pre funkciu Wi-Fi Direct je 192.168.3.1)

- Group Owner**: Aktivovaním tejto možnosti priradíte tlačiareň do skupiny vlastníka siete Wi-Fi Direct. Funkcia **Group Owner** funguje podobne ako bezdrôtový prístupový bod. Odporúčame, aby ste túto možnosť aktivovali.
- Network Password**: Ak na tlačiarňi zapnete funkciu **Group Owner**, položka **Network Password** je povinná, aby sa k nej ostatné mobilné zariadenia dokázali pripojiť. Sieťové heslo môžete nastaviť ľubovoľne, príp. si zapamätajte predvolené sieťové heslo, ktorý vygeneroval systém.

Nastavenie mobilného zariadenia

- Po nastavení funkcie Wi-Fi Direct na tlačiarňi si prečítajte používateľskú príručku k používanému mobilnému zariadeniu a nastavte na ňom funkciu Wi-Fi Direct.
- Po nastavení funkcie Wi-Fi Direct bude potrebné prevziať aplikáciu na tlač z mobilného zariadenia. (Např.: Samsung Mobile printer) pre tlač z inteligentného telefónu.



- Ak pomocou mobilného zariadenia nájdete tlačiareň, ku ktorej sa chcete pripojiť, zvolte ju. LED kontrolka na tlačiarňi začne blikať. Stlačte tlačidlo WPS tlačiarne, ktorá sa následne pripojí k mobilnému zariadeniu.
- Ak vaše mobilné zariadenie nepodporuje WPS, namiesto stlačenia tlačidla WPS budete musieť zadať „Sieťové heslo“ tlačiarne.

Nastavenie bezdrôtovej siete

Odstraňovanie ťažkostí

Problémy pri nastavení alebo inštalácii ovládača

Printers Not Found

- Vaše zariadenie možno nie je zapnuté. Zapnite počítač aj zariadenie.
- Počítač nie je pripojený k zariadeniu pomocou kábla USB. Pripojte zariadenie k vášmu počítaču pomocou kábla USB.
- Zariadenie nepodporuje prácu v bezdrôtovej sieti. Skontrolujte používateľskú príručku zariadenia, ktorá je na disku so softvérom dodaným s vaším zariadením, a pripravte zariadenie s bezdrôtovou sieťou.

Connecting Failure - SSID Not Found

- Zariadenie nedokáže vyhľadať vybraný alebo zadaný sieťový názov (SSID). Skontrolujte sieťový názov (SSID) prístupového bodu a skúste sa znova pripojiť.
- Prístupový bod nie je zapnutý. Zapnite prístupový bod.

Connecting Failure - Invalid Security

- Zabezpečenie nie je správne konfigurované. Skontrolujte nakonfigurované zabezpečenie prístupového bodu a zariadenia.

Connecting Failure - General Connection Error

- Počítač neprijíma signál zo zariadenia. Skontrolujte kábel USB a napájanie zariadenia.

Connecting Failure - Connected Wired Network

- Zariadenie je pripojené pomocou sieťového kábla. Odpojte sieťový kábel zo zariadenia.

Connecting Failure – Assigning the IP address

- Vypnite a zapnite prístupový bod (alebo bezdrôtový smerovač) a zariadenie.

PC Connection Error

- Nakonfigurovaná sieťová adresa neumožňuje vytvorenie pripojenia medzi počítačom a zariadením.
 - V prípade sieťového prostredia so službou DHCP Zariadenie automaticky prijme adresu IP (DHCP), ak je počítač nakonfigurovaný na DHCP.



Ak tlač nefunguje v režime DHCP, problém mohla spôsobiť automaticky zmenená adresa IP. Porovnajme adresy IP na zariadení a na porte tlačiarne.

Postup pri porovnaní:

Nastavenie bezdrôtovej siete

- 1 Vytlačte správu so sieťovými informáciami tlačiarne a potom skontrolujte adresu IP (pozrite „Tlač správy o konfigurácii siete“ na strane 91).
- 2 V počítači skontrolujte adresu IP portu tlačiarne.
 - a V systéme Windows kliknite na ponuku **Štart**.
 - V prípade systému Windows 8, v ponuke **Charms(Kúzla)** zvolíte položky **Hľadať > Nastavenia**.
 - b V systéme Windows XP/Server 2003 zvolíte možnosť **Tlačiarne a faxy**.
 - V prípade verzie Windows Server 2008/Vista postupne vyberte položky **Ovládací panel > Hardvér a zvuk > Tlačiarne**.
 - V systéme Windows Server 2008 R2 vyberte **Ovládací panel > Hardvér > Tlačiarne a zariadenia**.
 - V systéme Windows 7/Windows 8 vyberte **Ovládací panel > Tlačiarne a zariadenia**.
 - c Na Tento počítač kliknite pravým tlačidlom myši.
 - d V systéme Windows XP/2003/2008/Vista, stlačte **Vlastnosti**.
V systéme Windows 7/Windows 8 alebo Windows Server 2008 R2 vyberte z kontextovej ponuky možnosť **Printer properties**.
Ak má položka **Vlastnosti tlačiarne** značku ►, so zvolenou tlačiarňou môžete vybrať aj iné ovládače tlačiarne.
 - e Kliknite na kartu **Port**.
 - f Kliknite na tlačidlo **Konfigurovať port...**
 - g Skontrolujte, či sa v položke **Názov tlačiarne** alebo **Adresa IP::** je adresa IP vytlačená na liste s konfiguráciou siete.
- 3 Ak sa adresa IP portu tlačiarne líši od adresy IP v správe so sieťovými informáciami, zmeňte ju.
Ak chcete na zmenu IP adresy portu použiť inštalačný CD disk, pripojte sa k sieťovej tlačiarňi. Potom znovu pripojte adresu IP.

- V prípade sieťového prostredia so statickým adresami Zariadenie používa statickú adresu, ak je počítač nakonfigurovaný na statickú adresu.

Príklad:

Ak sú sieťové nastavenia počítača nasledovné:

- Adresa IP: 169.254.133.42
- Maska podsiete: 255.255.0.0

Sieťové informácie zariadenia by mali byť rovnaké, ako je uvedené nižšie:

- Adresa IP: 169.254.133.43
- Maska podsiete: 255.255.0.0 (Použite masku podsiete počítača)
- Brána: 169.254.133.1

Nastavenie bezdrôtovej siete

Iné problémy

Ak sa vyskytnú problémy počas používania zariadenia v sieti, skontrolujte nasledujúce skutočnosti:



Informácie o prístupovom bode (alebo bezdrôtovom smerovači) nájdete v jeho používateľskej príručke.

- Káblovú a bezdrôtovú sieť nie je možné používať naraz.
- Počítač, prístupový bod (alebo bezdrôtový smerovač) alebo zariadenie sa nedá zapnúť.
- Skontrolujte bezdrôtový príjem v okolí zariadenia. Ak je smerovač ďaleko od zariadenia alebo sa medzi zariadeniami nachádza prekážka, môžete mať problémy s prijímaním signálu.
- Vypnite a zapnite prístupový bod (alebo bezdrôtový smerovač), zariadenie a počítač. Niekedy môže vypnutie a opätovné zapnutie obnoviť sieťovú komunikáciu.
- Skontrolujte, či softvér brány firewall (V3 alebo Norton) neblokuje komunikáciu.

Ak sú počítač a zariadenie pripojené v tej istej sieti, ktorá sa nedá vyhľadať, softvér brány firewall môže blokovat' komunikáciu. Podľa pokynov v používateľskej príručke softvéru ho vypnite a skúste znova vyhľadať zariadenie.

- Skontrolujte, či je zariadeniu pridelená správna adresa IP. Adresu IP môžete skontrolovať tak, že vytlačíte správu o konfigurácii siete.

- Skontrolujte, či má prístupový bod (alebo bezdrôtový smerovač) nastavené zabezpečenie (heslo). Ak má nastavené heslo, informujte sa u správcu prístupového bodu (alebo bezdrôtového smerovača).
- Skontrolujte IP adresu zariadenia. Preinštalujte ovládač zariadenia a zmeňte nastavenia pripojenia zariadenia do siete. Kvôli charakteristike servera DHCP sa pridelená adresa IP môže zmeniť, ak sa zariadenie dlhý čas nepoužíva alebo ak sa prístupový bod vynuloval. Pri konfigurácii DHCP servera na prístupovom bode (alebo bezdrôtovom smerovači) zaregistrujte MAC adresu zariadenia. Potom bude vždy možné použiť adresu IP, ktorá je nastavená s MAC adresou. MAC adresu zariadenia je možné identifikovať vytlačením správy o konfigurácii siete (pozrite „Tlač správy o konfigurácii siete“ na strane 91).
- Skontrolujte prostredie bezdrôtovej siete. Možno sa vám nepodarí pripojiť k sieti v prostredí infraštruktúry, ktorá požaduje zadanie informácií o používateľovi ešte pred pripojením k prístupovému bodu (alebo bezdrôtovému smerovaču).
- Toto zariadenie podporuje len štandardy IEEE 802.11b/g/n a Wi-Fi. Zariadenie nepodporuje iné typy bezdrôtových pripojení (napr. Bluetooth).
- Ak používate režim ad hoc, napríklad v operačnom systéme Windows Vista, bezdrôtové pripojenie môže byť potrebné nastaviť vždy, keď budete chcieť použiť bezdrôtové zariadenie.
- Nemôžete naraz použiť režim infraštruktúry a režim ad hoc s bezdrôtovým zariadením značky Samsung.
- Zariadenie je v dosahu bezdrôtovej siete.

Nastavenie bezdrôtovej siete

- Zariadenie sa nachádza ďalej od prekážok, ktoré môžu blokovat' prenos bezdrôtového signálu.

Odstráňte všetky veľké kovové predmety medzi prístupovým bodom (alebo bezdrôtovým smerovačom) a zariadením.

Zariadenie a bezdrôtový prístupový bod (alebo bezdrôtový smerovač) nesmú byť oddelené stôžiami, stenami ani nosnými stĺpmi vyrobenými z kovu alebo betónu.

- Zariadenie sa nachádza ďalej od všetkých elektronických zariadení, ktoré môžu rušiť prenos bezdrôtového signálu.

Rôzne zariadenia môžu nepriaznivo ovplyvňovať bezdrôtový signál, vrátane mikrovlnnej rúry a niektorých zariadení Bluetooth.

- Pri každej zmene konfigurácie vášho prístupového bodu (alebo bezdrôtového smerovača) je potrebné znova nastaviť pripojenie k bezdrôtovej sieti pre zariadenie.
- Maximálny počet zariadení pripojených cez sieť **Wi-Fi Direct** je 3.
- Keď je funkcia **Wi-Fi Direct ON**, toto zariadenie podporuje len štandard IEEE 802.11 b/g.
- Ak je prístupový bod nastavený, aby fungoval len so štandardom 802.11n, môže sa stať, že sa k vášmu zariadeniu nepripojí.

Samsung Mobile Print

Čo je Samsung Mobile Print?

Samsung Mobile Print je bezplatná aplikácia, ktorá umožňuje tlač fotografií, dokumentov a webových stránok priamo zo smartfónu alebo tabletu. Aplikácia **Samsung Mobile Print** je kompatibilná nielen s telefónmi so systémom Android a iOS, ale aj so zariadeniami iPod Touch a tabletmi. Pomocou Wi-Fi prístupového bodu pripojí mobilné zariadenie k tlačiarni Samsung, ktorá je pripojená k sieti, príp. k bezdrôtovej tlačiarni. Inštalácia nového ovládača alebo konfigurácia siete nie je nevyhnutná – stačí nainštalovať aplikáciu **Samsung Mobile Print**, ktorá automaticky deteguje kompatibilné tlačiarne Samsung. Okrem tlače fotografií, webových stránok a súborov PDF podporuje taktiež skenovanie. Ak vlastníte multifunkčnú tlačiareň Samsung, môžete skenovať akýkoľvek dokument do formátu JPG, PDF alebo PNG. Na mobilnom zariadení tak budete môcť ľahko a rýchlo zobrazíť daný dokument.

Prevzatie aplikácie Samsung Mobile Print

Ak chcete prevziať aplikáciu **Samsung Mobile Print**, na mobilnom zariadení prejdite do obchodu s aplikáciami (Samsung Apps, Play Store, App Store) a jednoducho vyhľadajte aplikáciu „**Samsung Mobile Print**“. Taktiež môžete navštíviť službu iTunes pre zariadenia Apple na počítači.



Android



iOS

Podporované operačné systémy pre mobilné zariadenia

- Android OS 2.1 alebo novší
- iOS 4.0 alebo novší

Podporované zariadenia

- **iOS 4.0 alebo novší:** iPod Touch, iPhone, iPad
- **Android 2.3 alebo novší:** Galaxy series a mobilné zariadenie so systémom Android

Používanie funkcie NFC

Tlačiareň s funkciou NFC (Near Field Communication) vám umožňuje tlačiť/skenovať priamo z vášho mobilného telefónu jednoduchým podržaním mobilného telefónu nad NFC štítkom na tlačiarňi. Nie je potrebná inštalácia ovládača tlačiarne alebo pripojenie k prístupovému bodu. Stačí len mobilný telefón podporujúci technológiu NFC. Aby ste mohli používať túto funkciu, musíte mať na mobilnom telefóne nainštalovanú aplikáciu Samsung Mobile Print.



- V závislosti od materiálu, z ktorého je vyrobený kryt mobilného telefónu, nemusí rozpoznávanie funkcie NFC fungovať správne.
- V závislosti od modelu mobilného telefónu, ktorý používate, sa prenosová rýchlosť môže líšiť.

Požiadavky

- Zapnutá funkcia NFC a Wi-Fi Direct, aplikácia Mobile Print nainštalovaná na mobilnom telefóne s operačným systémom Android verzie 4.0 alebo novším.



Po aktivácii funkcie NFC sa funkcia Wi-Fi Direct automaticky zapne len na mobilných telefónoch so systémom Android OS 4.1 alebo novším. Ak chcete používať funkciu NFC, odporúčame, aby ste operačný systém mobilného telefónu aktualizovali na verziu 4.1 alebo novšiu.

- Tlačiareň podporujúca funkciu Wi-Fi Direct. V predvolenom stave je funkcia Wi-Fi Direct zapnutá.

Tlačiť

- 1 Skontrolujte, či je na vašom mobilnom telefóne povolená funkcia NFC a Wi-Fi Direct, a či je na tlačiarňi povolená funkcia Wi-Fi Direct (pozrite „Nastavenie funkcie Wi-Fi Direct“ na strane 118).
- 2 Anténu NFC na mobilnom telefóne (zvyčajne sa nachádza v zadnej časti mobilného telefónu) priložte k značke NFC (NFC) na tlačiarňi. Chvíľu počkajte, kým sa nespustí aplikácia Samsung Mobile Print.

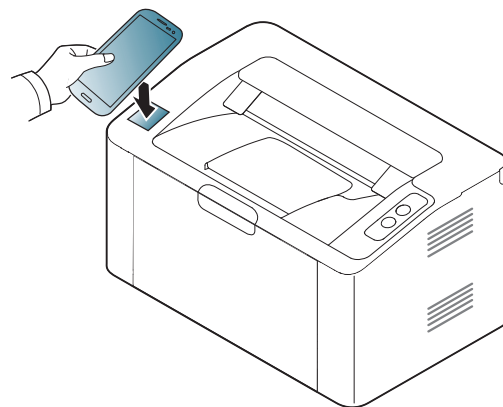

Používanie funkcie NFC



- V prípade niektorých mobilných telefónov sa anténa NFC nemusí nachádzať v zadnej časti telefónu. Pred priložením mobilného telefónu k tlačiarni zistite umiestnenie antény NFC.
- Ak sa zobrazí chybové hlásenie ohľadne zmeneného PIN kódu, zadajte zmenený PIN kód a stlačte tlačidlo OK. Podľa pokynov na obrazovke aplikácie aktualizujte PIN kód.
- Ak na mobilnom telefóne nemáte nainštalovanú aplikáciu Samsung Mobile Print, automaticky sa pripojí na stránku, z ktorej je možné stiahnuť aplikáciu Samsung Mobile Print. Stiahnite aplikáciu a skúste znova.



- V prípade niektorých mobilných telefónov sa anténa NFC nemusí nachádzať v zadnej časti telefónu. Pred priložením mobilného telefónu k tlačiarni zistite umiestnenie antény NFC.
- Ak sa zobrazí chybové hlásenie ohľadne zmeneného PIN kódu, zadajte zmenený PIN kód a stlačte tlačidlo OK. Podľa pokynov na obrazovke aplikácie aktualizujte PIN kód.

3 Zvoľte obsah, ktorý chcete vytlačiť.

V prípade potreby stlačením tlačidla  zmeňte možnosti tlače.

4 Anténu NFC na mobilnom telefóne (zvyčajne sa nachádza v zadnej časti mobilného telefónu) priložte k značke NFC () na tlačiarni.

Počkajte niekoľko sekúnd, kým sa mobilný telefón pripojí k tlačiarni.

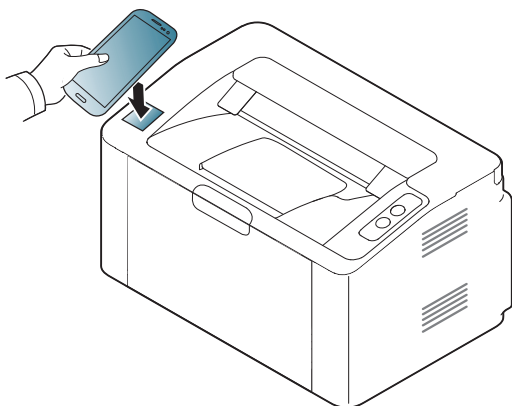

5 Tlačiareň začne tlačiť.

Google Cloud Print™

Služba Google Cloud Print™ slúži na tlač pomocou inteligentného telefónu, tabletu alebo akýchkoľvek iných zariadení pripojených k internetu. Stačí zaregistrovať váš účet Google do tlačiarne a môžete využívať službu Google Cloud Print™. Dokument alebo e-mail môžete vytlačiť z operačného systému Chrome OS, prehliadača Chrome alebo z aplikácie Gmail™/ Google Docs™ z mobilného zariadenia. Do mobilného zariadenia nemusíte inštalovať ovládač tlačiarne. Bližšie informácie o službe Google Cloud Print™ nájdete na webovej stránke Google (<http://www.google.com/cloudprint/learn/> alebo <http://support.google.com/cloudprint>).

Registrácia účtu Google k tlačiarni



- Skontrolujte, či je tlačiareň zapnutá a pripojená ku káblovej alebo bezdrôtovej sieti, ktorá má prístup do siete Internet.
- Účet Google si vytvorte v predstihu.

- 1 Otvorte prehliadač Chrome.
- 2 Navštívte stránku www.google.com.
- 3 Pomocou e-mailovej adresy Gmail™ sa prihláste na stránke Google.
- 4 Zadajte adresu IP tlačiarne do poľa na zadanie adresy a stlačte tlačidlo Enter alebo kliknite na **Íst'**.

- 5 Kliknite na položku **Login** v pravej hornej časti webovej lokality služby SyncThru™ Web Service.
- 6 Ak sa k službe **SyncThru™ Web Service** prihlasujete prvýkrát, je potrebné sa prihlásiť ako správca. Zadajte nižšie uvedené predvolené **ID** a **Password**. Z bezpečnostných dôvodov odporúčame zmeniť predvolené heslo.
 - **ID: admin**
 - **Password: sec00000**



Ak sieťové prostredie používa server proxy, musíte nakonfigurovať IP proxy a číslo portu z **Settings > Network Settings > Google Cloud Print > Proxy Setting**. Viac informácií žiadajte od poskytovateľa sieťových služieb alebo administrátora siete.

- 7 Keď sa otvorí okno **SyncThru™ Web Service**, kliknite na **Settings > Network Settings > Google Cloud Print**.
- 8 Zadajte názov tlačiarne a jej popis.
- 9 Kliknite na **Register**.
Zobrazí sa vyskakovacie okno na potvrdenie.



Ak máte prehliadač nastavený na blokovanie vyskakovacích okien, okno na potvrdenie sa nezobrazí. Povoľte na stránke zobraziť vyskakovacie okná.

10 Kliknite na **Finish printer registration**.

11 Kliknite na **Manage your printers**.

Tlačiareň je zaregistrovaná v službe Google Cloud Print™.

V zozname sa zobrazia zariadenia schopné využívať službu Google Cloud Print™.

Tlač pomocou služby Google Cloud Print™

Postup pri tlači sa líši v závislosti od aplikácie alebo zariadenia, ktoré používate. Môžete zobraziť zoznam aplikácií, ktoré podporujú službu Google Cloud Print™.



Skontrolujte, či je tlačiareň zapnutá a pripojená ku káblovej alebo bezdrôtovej sieti, ktorá má prístup do siete Internet.

Tlač z aplikácie v mobilnom zariadení

V nasledujúcom príklade je uvedený zoznam krokov pri využití aplikácie Google Docs™ z mobilného telefónu so systémom Android.

1 Do mobilného zariadenia nainštalujte aplikáciu Cloud Print.



Ak aplikáciu nemáte, prevezmite ju z obchodu s aplikáciami, ako napríklad Android Market alebo App Store.

2 Na mobilnom zariadení spustíte aplikáciu Google Docs™.

3 Ťuknite na tlačidlo možností  dokumentu, ktorý chcete vytlačiť.

4 Ťuknite na tlačidlo odoslania .

Google Cloud Print™

- 5 Ťuknite na tlačidlo Cloud Print .
- 6 Ak chcete, nastavte možnosti tlače.
- 7 Ťuknite na **Click here to Print**.

Tlač z prehliadača Chrome

Nasledujúce kroky sú príkladom, ako použiť prehliadač Chrome.

- 1 Spustíte prehliadač Chrome.
- 2 Otvorte dokument alebo e-mail, ktorý chcete vytlačiť.
- 3 Kliknite na ikonu kľúča  v pravej hornej časti prehliadača.
- 4 Kliknite na **Tlačiť**. Zobrazí sa nová karta na tlač.
- 5 Zvoľte možnosť **tlač pomocou služby Google Cloud Print**.
- 6 Kliknite na tlačidlo **Tlačiť**.

AirPrint



Funkciu AirPrint môžu využívať len zariadenia s označením AirPrint certified. Pozrite sa, či na sa balení vášho zariadenia nachádza značka AirPrint certified.



Funkcia **AirPrint** umožňuje bezdrôtovo tlačiť priamo zo zariadení iPhone, iPad a iPod touch, na ktorých je nainštalovaná najnovšia verzia operačného systému iOS.

Nastavenie funkcie AirPrint

Ak chcete používať funkciu **AirPrint**, zariadenia musia podporovať protokoly Bonjour(mDNS) a IPP. Funkciu **AirPrint** môžete zapnúť jedným z týchto spôsobov.

- 1 Skontrolujte, či je zariadenie pripojené do siete.
- 2 Spustíte webový prehliadač, ako je napríklad program Internet Explorer, Safari alebo Firefox, a zadajte do jeho okna novú adresu IP zariadenia.

Príklad:

 http://192.168.1.133/

- 3 Kliknite na položku **Login** v pravej hornej časti webovej lokality služby SyncThru™ Web Service.

- 4 Zadajte identifikáciu (**ID**) a heslo (**Password**) a potom kliknite na položku **Login**. Zadajte nižšie uvedené predvolené ID a heslo. Z bezpečnostných dôvodov odporúčame zmeniť predvolené heslo.

- **ID: admin**
- **Password: sec00000**

- 5 Keď sa otvorí okno SyncThru™ Web Service, kliknite na **Settings > Network Settings**.

- 6 Kliknite na **Raw TCP/IP, LPR, IPP** alebo **mDNS** .
Zapnite protokol IPP alebo protokol mDNS.

Tlačenie pomocou funkcie AirPrint

Napríklad manuál zariadenia iPad uvádza tieto pokyny:

- 1 Otvorte e-mail, fotografiu, webovú stránku alebo dokument, ktorý chcete vytlačiť.
- 2 Dotknite sa ikony úkonu () .
- 3 Na nastavenie zvolte **názov ovládača vašej tlačiarne** a ponuku možností.
- 4 Dotknite sa tlačidla **Tlačiť**. Vytlačte dokument.



Zrušenie tlačovej úlohy: Ak chcete zrušiť tlačovú úlohu alebo zobrazit' tlačový súhrn, kliknite na ikonu strediska tlače () v oblasti multitasking. Môžete kliknúť na tlačidlo Cancel v stredisku tlače.



3. Špeciálne funkcie

V tejto kapitole sú vysvetlené špeciálne tlačové funkcie.

- **Nastavenie nadmorskej výšky** 132
- **Zmena predvolených nastavení tlače** 133
- **Nastavenie zariadenia ako predvoleného zariadenia** 134
- **Používanie pokročilých funkcií tlače** 135
- **Tlač v systéme Mac** 142
- **Tlač v systéme Linux** 144



Postup v tejto kapitole vychádza zo systému Windows 7.

Nastavenie nadmorskej výšky

Kvalitu tlače ovplyvňuje atmosférický tlak, ktorý je daný výškou zariadenia nad hladinou mora. Nasledujúce pokyny vám pomôžu nastaviť zariadenie na najlepšiu kvalitu tlače.

Pred nastavením hodnoty nadmorskej výšky zistíte, v akej nadmorskej výške sa nachádzate.

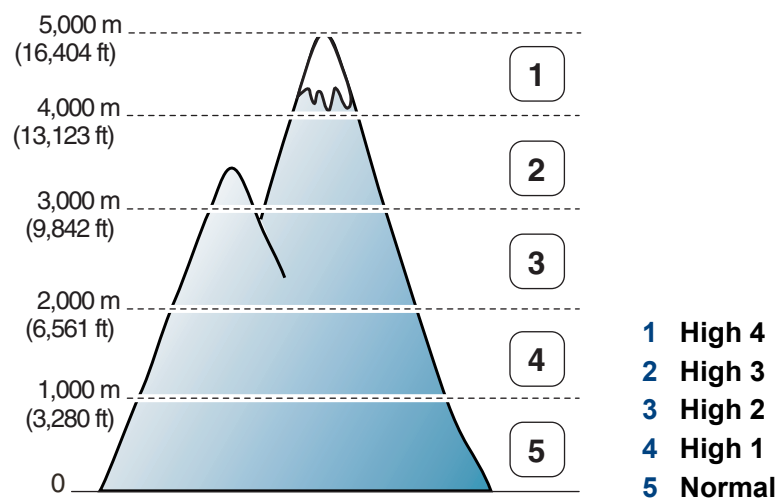

- Ak používate systém Windows a Mac, pozrite „Device Settings“ na strane 156.



Ak je zariadenie pripojené k sieti, nadmorskú výšku môžete nastaviť pomocou služby SyncThru™ Web Service (pozrite „Používanie služby SyncThru™ Web Service“ na strane 151).

Zmena predvolených nastavení tlače

- 1 V systéme Windows kliknite na ponuku **Štart**.
 - V prípade systému Windows 8, v ponuke **Charms(Kúzla)** zvolte položky **Hľadať** > **Nastavenia**.
- 2 V systéme Windows XP/Server 2003 zvolte možnosť **Tlačiarne a faxy**.
 - V prípade verzie Windows Server 2008/Vista postupne vyberte položky **Ovládací panel** > **Hardvér a zvuk** > **Tlačiarne**.
 - V systéme Windows Server 2008 R2 vyberte **Ovládací panel** > **Hardvér** > **Tlačiarne a zariadenia**.
 - V systéme Windows 7/Windows 8 vyberte **Ovládací panel** > **Tlačiarne a zariadenia**.
- 3 Pravým tlačidlom myši kliknite na zariadenie.
- 4 V systéme Windows XP/Server 2003/Server 2008/Vista zvolte **Predvoľby tlače**.

V systéme Windows 7/Windows 8 alebo Windows Server 2008 R2 vyberte z kontextovej ponuky možnosť **Predvoľby tlače**.



Ak má položka **Predvoľby tlače** značku ►, môžete zvoliť iné ovládače tlačiarne pripojené ku zvolenej tlačiarni.



Ak chcete zmeniť nastavenia v každej tlačovej úlohe, zmeňte ich v **Predvoľby tlače**.

- 5 Zmeňte nastavenia na každej karte.
- 6 Kliknite na tlačidlo **OK**.

Nastavenie zariadenia ako predvoleného zariadenia

- 1 V systéme Windows kliknite na ponuku **Štart**.
 - V prípade systému Windows 8, v ponuke **Charms(Kúzla)** zvolíte položky **Hľadať** > **Nastavenia**.
- 2 V systéme Windows XP/Server 2003 zvolíte možnosť **Tlačiarne a faxy**.
 - V prípade verzie Windows Server 2008/Vista postupne vyberte položky **Ovládací panel** > **Hardvér a zvuk** > **Tlačiarne**.
 - V systéme Windows Server 2008 R2 vyberte **Ovládací panel** > **Hardvér** > **Tlačiarne a zariadenia**.
 - V systéme Windows 7/Windows 8 vyberte **Ovládací panel** > **Tlačiarne a zariadenia**.
- 3 Vyberte zariadenie.
- 4 Kliknite pravým tlačidlom na vaše zariadenie a vyberte položku **Nastaviť ako predvolenú tlačiareň**.



Ak má v systéme Windows 7/Windows 8 alebo Windows Server 2008 R2 možnosť **Nastaviť ako predvolenú tlačiareň** značku ►, môžete zvoliť iné ovládače tlačiarne spojené so zvolenou tlačiarňou.

Používanie pokročilých funkcií tlaču



- **ovládač tlačiarne XPS:** používa sa na tlač súborov formátu XPS.
 - Ovládač tlačiarne XPS je možné nainštalovať iba v operačnom systéme Windows Vista OS alebo novšom.
 - Ak tlačiareň kvôli nedostatku pamäte netlačí úlohy XPS, do tlačiarne vložte voliteľnú pamäť.
 - Pre modely, ktoré majú ovládač XPS na webovej stránke spoločnosti Samsung: prejdite na stránku <http://www.samsung.com> > nájdite svoje zariadenie > podpora alebo na stiahnutie.

2 Kliknite na **Tlačiť**.

3 Zadajte cestu umiestnenia a názov súboru a potom kliknite **OK**.
Napríklad, **c:\Temp\názov súboru**.



Ak zadáte len názov súboru, súbor sa uloží automaticky do priečinka **Dokumenty, Documents and Settings** alebo **Používateľa**. Priečinok, kam sa súbor uloží, sa môže líšiť v závislosti od vášho operačného systému alebo používanej aplikácie.

Tlač do súboru (PRN)

Niekedy možno bude nutné uložiť tlačové dáta ako súbor.

1 Začiarknite políčko **Tlačiť do súboru** v okne **Tlač**.

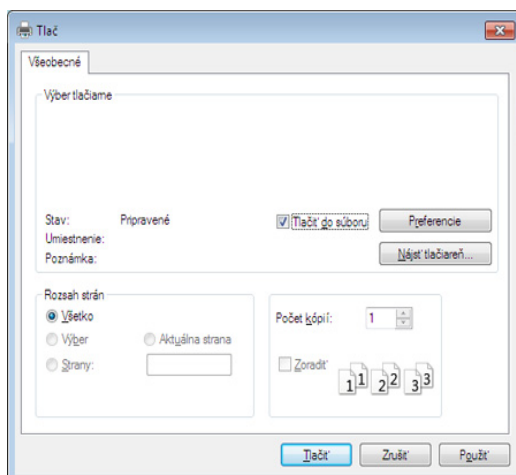

Používanie pokročilých funkcií tlače

Vysvetlenie špeciálnych funkcií tlačiarnie

Pri používaní tlačiarnie môžete využiť aj rozšírené funkcie tlače.





Ak chcete využiť funkcie tlačiarnie, ktoré Vám ponúka ovládač tlačiarnie, kliknite na položku **Vlastnosti** alebo **Predvoľby** v okne aplikácie **Tlač** a zmeňte nastavenie tlače. Názov tlačiarnie, ktorý sa zobrazuje v okne vlastností tlačiarnie, sa môže líšiť v závislosti od toho, aká tlačiareň sa používa.



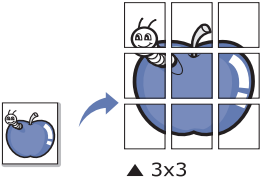
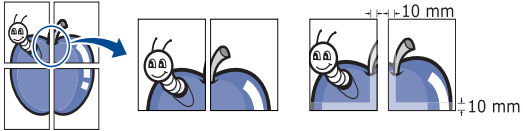
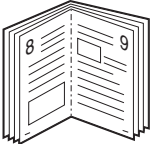

- V závislosti od možností a modelov sa niektoré ponuky nemusia na displeji zobrazovať. V takom prípade sa nevzťahujú na vaše zariadenie.
- Zvoľte menu **Help** alebo kliknite na tlačidlo  v okne, príp. na klávesnici stlačte tlačidlo **F1** a kliknite na položku, o ktorej sa chcete dozvedieť viac (pozrite „Používanie Pomocníka“ na strane 37).

Položka	Opis
<p data-bbox="49 863 403 898">Multiple Pages per Side</p> 	<p data-bbox="465 863 2192 940">Môžete zvoliť počet strán, ktoré chcete vytlačiť na jeden hárok. Ak chcete vytlačiť viac ako jednu stranu na jeden hárok, veľkosť strán sa zmenší a zoradia sa v poradí, ktoré určíte. Môžete vytlačiť až 16 strán na jeden hárok.</p>

Používanie pokročilých funkcií tlačie

Položka	Opis
<p>Poster Printing</p> 	<p>Táto funkcia umožňuje vytlačiť jednostranový dokument na 4 (Poster 2x2), 9 (Poster 3x3) alebo 16 (Poster 4x4) listov papiera, ktoré potom môžete zostaviť a vytvoriť tak jeden dokument plagátovej veľkosti.</p> <p>Vyberte hodnotu Poster Overlap. Zadajte hodnotu Poster Overlap v milimetroch alebo palcoch výberom tlačidla v pravom hornom rohu karty Basic za účelom zjednodušenia zlepenia hárkov.</p> 
<p>Booklet Printing^a</p> 	<p>Táto funkcia vytlačí váš dokument na obe strany papiera a usporiada strany tak, že papier sa môže preložiť v polovici po vytlačení a vytvoriť tak brožúru.</p> <p>Ak chcete vytvoriť brožúru, musíte tlačiť na tlačové médiá formátu Letter, Legal, A4, US Folio alebo Oficio.</p> <p> Voľba Booklet Printing nie je k dispozícii pre všetky formáty papiera. Ak chcete zistiť, aké veľkosti papiera sú k dispozícii, zvolte dostupnú možnosť veľkosti papiera Size na karte Paper.</p> <p>V prípade výberu nedostupného papiera sa táto možnosť pravdepodobne automaticky zruší. Vyberte iba dostupný papier (papier bez označenia  alebo .</p>

Používanie pokročilých funkcií tlače

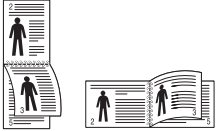
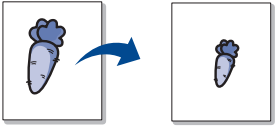
Položka	Opis
Double-sided Printing (Manual)^a	<p>Môžete tlačiť na obe strany papiera (duplexná tlač).</p> <p> • Túto funkciu môžete používať len pre papier formátu Letter, Legal, A4, US Folio alebo Oficio.</p> <p>• Ak vaša tlačiareň nepodporuje funkciu obojstrannej tlače, túto prácu je potrebné vykonať manuálne. Tlačiareň najskôr vytlačí každú druhú stranu daného dokumentu. Potom sa na počítači zobrazí hlásenie.</p> <p>• Neodporúčame tlač na obe strany špeciálnych médií, akými sú napr. štítky, obálky alebo hrubý papier. Mohlo by dôjsť k uviaznutiu papiera alebo poškodeniu zariadenia.</p> <p>• Long Edge: Tento režim je bežná grafická úprava, ktorá sa používa pri viazaní kníh.</p> <p></p> <p>• Short Edge: Tento režim je bežná grafická úprava, ktorá sa používa v kalendároch.</p> <p></p>
Paper Options	<p>Zadaním percentuálnej hodnoty zväčšenia alebo zmenšenia dokumentu môžete zmeniť veľkosť dokumentu tak, aby sa na vytlačenej strane zobrazoval ako menší alebo väčší.</p> <p></p>

Používanie pokročilých funkcií tlače

Položka	Opis
Watermark 	Funkcia vodotlače umožňuje tlač textu na už existujúci dokument. Napríklad ju možno použiť, ak chcete mať v danom dokumente uhlopriečne vytlačené veľké šedé písmená „NÁVRH“ alebo „DÔVERNÉ“ cez prvú stranu alebo na všetkých stranách dokumentu.
Watermark (Vytvorenie vodoznaku)	<ul style="list-style-type: none">a Ak chcete zmeniť nastavenia tlače z vašej softvérovej aplikácie, prejdite do okna Predvoľby tlače.b Kliknite na kartu Advanced, vyberte položku Edit z rozbaľovacieho zoznamu Watermark. Zobrazí sa okno Edit Watermarks.c Zadajte textovú správu do políčka Watermark Message. Môžete zadať maximálne 256 znakov. Táto správa sa potom zobrazí v okne náhľadu.
Watermark (Úprava vodoznaku)	<ul style="list-style-type: none">a Ak chcete zmeniť nastavenia tlače z vašej softvérovej aplikácie, prejdite do okna Predvoľby tlače.b Kliknite na kartu Advanced, vyberte položku Edit z rozbaľovacieho zoznamu Watermark. Zobrazí sa okno Edit Watermarks.c Vyberte vodotlač, ktorú chcete upraviť, zo zoznamu Current Watermarks a zmeňte textovú správu a možnosti vodotlače.d Kliknite na položku Update, čím uložíte zmeny.e Klikajte na OK alebo na Tlač, pokiaľ nevyjdete z okna Print.
Watermark (Vymazanie vodotlače)	<ul style="list-style-type: none">a Ak chcete zmeniť nastavenia tlače z vašej softvérovej aplikácie, prejdite do okna Predvoľby tlače.b Kliknite na kartu Advanced, vyberte položku Edit z rozbaľovacieho zoznamu Watermark. Zobrazí sa okno Edit Watermarks.c Vyberte si vodotlač, ktorú chcete vymazať zo zoznamu Current Watermarks a kliknite na Delete.d Klikajte na OK alebo na Tlač, pokiaľ nevyjdete z okna Print.

Používanie pokročilých funkcií tlače

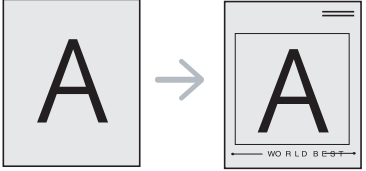
Položka	Opis
<p>Overlay^a</p> 	<p>Táto možnosť je k dispozícii iba vtedy, ak používate ovládač tlačiarne PCL/SPL (pozrite „Softvér“ na strane 6).</p> <p>Prekrytie je text alebo obraz uložený na pevnom disku počítača (HDD) ako súbor v špeciálnom formáte, ktorý je možné vytlačiť na ľubovoľnom dokumente. Prekrytia sa často používajú v prípade hlavičkového papiera. Ak nechcete používať predtlačené hlavičkové papiere, môžete vytvoriť prekrytie, ktoré bude obsahovať tie isté informácie ako aktuálne používaný predtlačný hlavičkový papier. Ak chcete vytlačiť list s hlavičkou spoločnosti, nemusíte vložiť do podávača zariadenia predtlačný hlavičkový papier: iba vytlačte prekrytie na dokument.</p> <p>Ak chcete používať prekrytie strany, je potrebné najskôr vytvoriť nové prekrytie strany obsahujúce logo alebo obrázok.</p> <ul style="list-style-type: none">• Veľkosť prekrytého dokumentu musí byť rovnaká ako veľkosť dokumentu, ktorý tlačíte spolu s prekrytím. Nevytvárajte prekrytie pomocou vodotlače.• Rozlíšenie prekrytia musí byť rovnaké ako rozlíšenie dokumentu, ktorý chcete vytlačiť spolu s prekrytím.
<p>Overlay (Vytvorenie nového prekrytia strany)</p>	<ol style="list-style-type: none">a Ak chcete uložiť dokument ako prekrytie, prejdite do okna Predvoľby tlače.b Kliknite na kartu Advanced, vyberte položku Edit z rozbaľovacieho zoznamu Text. Objaví sa okno Edit Overlay.c V okne Edit Overlay kliknite na položku Create.d V okne Uložiť ako zadajte názov, ktorý je maximálne 8 znakov dlhý, do políčka File name. V prípade potreby vyberte cieľové umiestnenie (predvolené nastavenie je C:\Formover).e Kliknite na Save. Názov sa objaví v políčku Overlay List.f Klikajte na OK alebo na Tlač, pokým nevyjdete z okna Print. Súbor sa nevytlačí. Uloží sa na pevný disk počítača.

Používanie pokročilých funkcií tlače

Položka	Opis
Overlay (Používanie prekrytia strany)	<p>a Kliknite na kartu Advanced.</p> <p>b Vyberte požadované prekrytie z rozbaľovacieho zoznamu Text.</p> <p>c Ak sa želaný súbor s prekrytím v rozbaľovacom zozname Text nenachádza, zo zoznamu vyberte Edit... a stlačte Load. Vyberte požadovaný súbor s prekrytím, ktorý chcete použiť. V prípade, že ste súbor s prekrytím, ktorý chcete použiť v externom zdroji uložili, môžete ho načítať aj tak, že prejdete do okna Otvoriť. Po výbere súboru kliknite na položku Otvoriť. Objaví sa súbor v Overlay List políčku a je k dispozícii na tlač. Vyberte si prekrytie z políčka Overlay List.</p> <p>d V prípade potreby označte Confirm Page Overlay When Printing. Ak sa vyznačí políčko, objaví sa odkazové okienko vždy, keď dáte dokument na tlač a bude váš žiadať o potvrdenie toho, či chcete vytlačiť prekrytie na danom dokumente. V prípade, že toto políčko nie je začiarknuté a prekrytie bolo vybraté, prekrytie sa automaticky vytlačí na váš dokument.</p> <p>e Klikajte na OK alebo na Tlač, pokiaľ nevyjdete z okna Tlač.</p>
Overlay (Vymazanie prekrytia strany)	<p>a V okne Printing Preferences kliknite na kartu Advanced.</p> <p>b Zvoľte Edit z rozbaľovacieho zoznamu Text.</p> <p>c Vyberte prekrytie, ktoré chcete vymazať z políčka Overlay List.</p> <p>d Kliknite na tlačidlo Delete.</p> <p>e Keď sa objaví potvrdzujúca správa, kliknite na Yes.</p> <p>f Klikajte na OK alebo na Tlač, pokiaľ nevyjdete z okna Print. Môžete vymazať prekrytie, ktoré už nepoužívate.</p>

a. Táto možnosť nie je k dispozícii, ak používate ovládač XPS.

Tlač v systéme Mac



V závislosti od modelu alebo možností nemusia byť k dispozícii niektoré funkcie. Znamená to, že dané funkcie nie sú dostupné.

Tlač dokumentu

Keď tlačíte v systéme Mac, potrebujete skontrolovať nastavenia ovládača tlačiarne v každej aplikácii, ktorú používate. Pri tlači zo systému Mac postupujte podľa nasledujúcich krokov:

- 1 Otvorte dokument, ktorý chcete vytlačiť.
- 2 Otvorte ponuku **File** a kliknite na **Page Setup (Document Setup)** v niektorých aplikáciách).
- 3 Vyberte formát papiera, orientáciu, pomer, ostatné voľby a uistite sa, že je vybrané vaše zariadenie. Kliknite na tlačidlo **OK**.
- 4 Otvorte ponuku **File** a kliknite na **Print**.
- 5 Zadajte počet kópií a uveďte, ktoré strany chcete vytlačiť.
- 6 Kliknite na **Print**.

Zmena nastavení tlačiarne

Pri používaní tlačiarne môžete využiť aj rozšírené funkcie tlače.

Spustíte aplikáciu a vyberte **Print** z menu **File**. Názov zariadenia, ktorý sa zobrazuje v okne vlastností tlačiarne, sa môže líšiť v závislosti od použitého zariadenia. Až na názov zariadenia je okno s vlastnosťami tlače podobné uvedenému oknu.

Tlačiť viacero strán na jeden hárok

Môžete vytlačiť viac ako jednu stranu na jeden hárok. Táto funkcia poskytuje úsporný spôsob pre tlač kópií konceptov dokumentov.

- 1 Spustíte aplikáciu a vyberte položku **Print** z ponuky **File**.
- 2 Zvoľte **Layout** z rozbaľovacieho zoznamu **Orientation**. Zadajte počet strán, ktoré chcete vytlačiť na jeden list papiera, v rozbaľovacom zozname **Pages per Sheet**.
- 3 Zvoľte ostatné možnosti, ktoré chcete použiť.
- 4 Kliknite na **Print**.
Zariadenie vytlačí zvolený počet strán, ktoré chcete vytlačiť, na jeden list papiera.

Tlač v systéme Mac

Tlač na obe strany papiera



V závislosti od modelu alebo možností nemusia byť k dispozícii niektoré funkcie. Znamená to, že dané funkcie nie sú dostupné.

Pred tlačou v režime obojstrannej tlače sa rozhodnite, na ktorom okraji chcete hotový dokument zviazať. Možnosti väzby sú:

- **Long-Edge Binding:** Táto voľba je bežná grafická úprava, ktorá sa používa pri viazaní kníh.
- **Short-Edge Binding:** Táto voľba je typ, ktorý sa často používa v prípade kalendárov.

- 1 Z Mac aplikácie si vyberte **Print** z ponuky **File**.
- 2 Zvoľte **Layout** z rozbaľovacieho zoznamu **Orientation**.
- 3 Vyberte si orientáciu väzby z možnosti **Two-Sided**.
- 4 Zvoľte ostatné možnosti, ktoré chcete použiť.
- 5 Kliknite na **Print** a tlačiareň bude tlačiť na obe strany papiera.



Ak tlačíte viac ako dve kópie, prvá kópia a druhá kópia sa môžu vytlačiť na ten istý list papiera. Keď tlačíte viac než jednu kópiu, nevyžívajte obojstrannú tlač.

Používanie Pomocníka

Kliknite na otáznik v ľavom spodnom rohu okna a kliknite na akúkoľvek tému, ku ktorej si želáte zobraziť informácie. Objaví sa okno s informáciami o funkciách voľby, ktoré poskytuje ovládač.

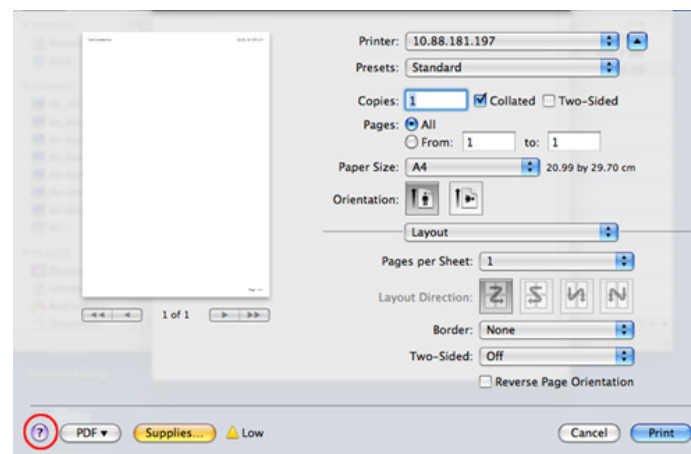

Tlač v systéme Linux



V závislosti od modelu alebo možností nemusia byť k dispozícii niektoré funkcie. Znamená to, že dané funkcie nie sú dostupné.

Tlač z aplikácií

Je množstvo Linux aplikácií, z ktorých môžete tlačiť použitím Bežného UNIX tlačového systému (CUPS). Na vašom zariadení môžete tlačiť z každej takejto aplikácie.

- 1 Otvorte dokument, ktorý chcete vytlačiť.
- 2 Otvorte ponuku **File** a kliknite na **Page Setup** (v niektorých aplikáciách **Print Setup**).
- 3 Vyberte formát papiera, orientáciu a uistite sa, že je vybrané vaše zariadenie. Kliknite na Apply.
- 4 Otvorte ponuku File a kliknite na **Print**.
- 5 Vyberte vaše zariadenie pre tlač.
- 6 Zadajte počet kópií a uveďte, ktoré strany chcete vytlačiť.
- 7 V prípade potreby zmeňte ďalšie možnosti tlače na jednotlivých kartách.

- 8 Kliknite na **Print**.



V závislosti od modelov nemusí byť dostupná automatická/manuálna obojstranná tlač. Prípadne môžete použiť tlačový systém lp alebo lpr alebo iné aplikácie umožňujúce tlač párných/nepárných strán.

Tlač súborov

Na vašom zariadení môžete vytlačiť text, obrázky a pdf súbory pomocou štandardnu **CUPS** – priamo z rozhrania príkazového riadku. Umožňuje to nástroj **CUPS** lp alebo lpr. Tieto súbory môžete tlačiť pomocou nižšie uvedeného formátu príkazu.

```
„lp -d <názov tlačiarne> -o <možnosť> <názov súboru>“
```

Podrobnejšie informácie nájdete v manuálových stránkach príkazu lp alebo lpr.

Konfigurácia vlastností tlačiarne

Pomocou nástroja na tlač, ktorý je súčasťou operačného systému, môžete zmeniť predvolené možnosti tlače alebo typ pripojenia.

- 1 Spustíte nástroj na tlač (Prejdite do **System > Administration > Printing** alebo vykonajte príkaz „**system-config-printer**“ v aplikácii Terminal).
- 2 Zvoľte svoju tlačiareň a dvakrát na ňu kliknite.
- 3 Zmeňte predvolené možnosti tlače alebo typ pripojenia.
- 4 Kliknite na tlačidlo **Apply**.



4. Užitočné nástroje na správu

Táto kapitola poskytuje informácie o nástrojoch na správu, vďaka ktorým môžete zariadenie využívať naplno.

- **Prístup k nástrojom na správu** 147
- **Samsung AnyWeb Print** 149
- **Easy Eco Driver** 150
- **Používanie služby SyncThru™ Web Service** 151
- **Používanie aplikácie Samsung Easy Printer Manager** 154
- **Používanie aplikácie Samsung Printer Status** 157
- **Používanie aplikácie Samsung Printer Experience** 159

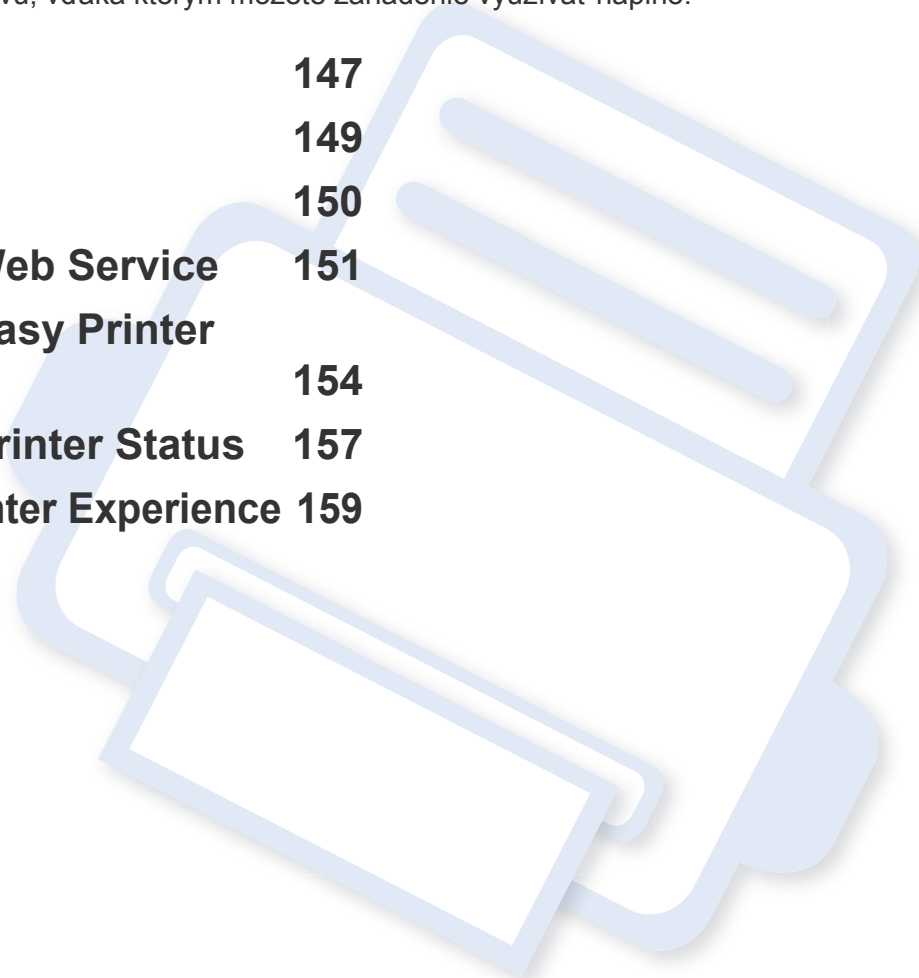

Prístup k nástrojom na správu

Spoločnosť Samsung poskytuje pre tlačiarne značky Samsung množstvo rôznych nástrojov na správu.

- 1 Skontrolujte, či je zariadenie pripojené k počítaču a či je zapnuté.
- 2 V ponuke **Štart** zvolíte **Programy** alebo **Všetky programy**.
 - V prípade systému Windows 8, v ponuke **Charms(Kúzla)** zvolíte položky **Hľadať** > **Apps(Aplikácie)**.
- 3 Nájdite položku **Samsung Printers** (Tlačiarne Samsung).
- 4 Pod položkou **Samsung Printers** (Tlačiarne Samsung) sa zobrazujú nainštalované nástroje na správu.
- 5 Kliknite na nástroj pre správu, ktorý chcete použiť.



- Po nainštalovaní ovládača môžete k niektorým nástrojom na správu pristupovať priamo z obrazovky **Štart** tak, že kliknete na príslušnú dlaždicu.
- V prípade Windows 8, po nainštalovaní ovládača môžete k niektorým nástrojom na správu pristupovať priamo z obrazovky **Štart** tak, že kliknete na príslušnú dlaždicu.

Easy Capture Manager



Je k dispozícii len pre používateľov systémov Windows.

Jednoduchým stlačením klávesu Print Screen môžete zachytiť aktuálnu obrazovku a spustiť aplikáciu Easy Capture Manager. Teraz môžete ľahko túto zachytenú obrazovku vytlačiť alebo upraviť.

Samsung AnyWeb Print



Je k dispozícii len pre používateľov systémov Windows.

Tento nástroj vám umožní ľahšie zachytiť (odfotiť) obrazovky, prezerat', vyradiť a tlačit' stránky prehliadača Windows Internet Explorer ako pri používaní bežného programu.

Preveďte softvér z webovej stránky Samsung, rozbaľte ho a nainštalujte: (<http://www.samsung.com> > nájdite svoje zariadenie > podpora alebo na stiahnutie).

Easy Eco Driver

 Je k dispozícii len pre používateľov systémov Windows (pozrite „Softvér“ na strane 6).

S ovládačom Easy Eco Driver môžete použiť ekologické funkcie umožňujúce šetriť papier a toner pred tlačou.

Ovládač Easy Eco Driver vám tiež umožňuje jednoduché úpravy, ako napr. odstránenie obrázkov a textu a ďalšie funkcie. Často používané nastavenia môžete uložiť ako prednastavenie.

Spôsob používania:

- 1 Otvorte dokument, ktorý chcete vytlačiť.
- 2 Otvorte okno **Predvoľby tlače** (pozrite „Otvorenie okna Tlačových predvoľieb“ na strane 36).
- 3 Na karte **Favorites** zvolte položku **Eco Printing Preview**.
- 4 V okne kliknite na tlačidlo **OK > Print**. Zobrazí sa okno náhľadu.
- 5 Vyberte možnosti, ktoré chcete použiť na dokument.
Môžete si pozrieť náhľad použitých funkcií.
- 6 Kliknite na **Tlač**.

 Ak chcete, aby sa ovládač Easy Eco Driver spustil pri každej tlači, začiarknite políčko **Start Easy Eco Driver before printing job** na karte **Basic** v okne s predvoľbami tlače.

Používanie služby SyncThru™ Web Service



- Minimálnou požiadavkou pre službu SyncThru™ Web Service je prehľadávač Internet Explorer 6.0 alebo novší.
- SyncThru™ Web Service vysvetlenie v tejto používateľskej príručke sa môžu líšiť od vášho zariadenia v závislosti od doplnkov a modelu.
- Iba bezdrôtový model.

Prístup k službe SyncThru™ Web Service

- 1 V systéme Windows spustíte webový prehliadač, ako je napríklad program Internet Explorer.

Do poľa na zadanie adresy zadajte IP adresu tlačiarne (http://xxx.xxx.xxx.xxx) a stlačte kláves Enter alebo kliknite na tlačidlo **Ísť**.
- 2 Otvorí sa vstavaná webová lokalita zariadenia.

Prihlásenie sa do služby SyncThru™ Web Service

Pred konfiguráciou možností v službe SyncThru™ Web Service je potrebné prihlásiť sa ako správca. Službu SyncThru™ Web Service môžete používať aj bez prihlásenia, no nebudete mať prístup na kartu **Settings** ani na kartu **Security**.

- 1 Kliknite na položku **Login** v pravej hornej časti webovej lokality služby SyncThru™ Web Service.
- 2 Zadajte identifikáciu (**ID**) a heslo (**Password**) a potom kliknite na položku **Login**.
 - **ID: admin**
 - **Password: sec00000**

Používanie služby SyncThru™ Web Service

Prehľad služby SyncThru™ Web Service

 Information Settings Security Maintenance



Niektoré karty sa nemusia v závislosti od modelu zobraziť.

Karta Information

Na tejto karte nájdete všeobecné informácie o zariadení. Môžete tu kontrolovať napríklad množstvo zostávajúceho tonera. Môžete tlačiť aj správy, ako sú napríklad chybové hlásenia.

- **Active Alerts:** Zobrazí upozornenia, ktoré sa vyskytli v zariadení a ich závažnosť.
- **Supplies:** Zobrazuje počet vytlačených strán a množstvo tonera zostávajúceho v kazete.
- **Usage Counters:** Zobrazuje objem tlače podľa typu tlače
- **Current Settings:** Zobrazuje informácie o zariadení a sieti.
- **Print information:** Umožňuje vytlačiť protokoly, napríklad protokoly týkajúce sa systému a písom.

Karta Settings

Táto karta umožňuje nastaviť konfigurácie, ktoré poskytuje tlačiareň a sieť. Ak chcete túto kartu zobraziť, je potrebné sa prihlásiť ako správca.

- Karta **Machine Settings:** Umožňuje nastaviť možnosti, ktoré poskytuje zariadenie.
- Karta **Network Settings:** Zobrazuje možnosti sieťového prostredia. Umožňuje nastaviť možnosti ako sú TCP/IP a sieťové protokoly.

Karta Security

Táto karta umožňuje nastaviť bezpečnostné informácie systému a siete. Ak chcete túto kartu zobraziť, je potrebné sa prihlásiť ako správca.

- **System Security:** Umožňuje nastaviť informácie o správcovi systému a povoliť či zakázať funkcie zariadenia.
- **Network Security:** Umožňuje nastaviť parametre filtrovania IPSec a IPv4/IPv6.

Používanie služby SyncThru™ Web Service

Karta Maintenance

Táto karta umožňuje údržbu zariadenia aktualizáciou firmvéru a nastavenie kontaktných informácií na odosielanie e-mailov. Výberom ponuky **Link** sa môžete pripojiť k webovej lokalite spoločnosti Samsung alebo prevziať ovládače.

- **Firmware Upgrade:** Umožňuje vykonať aktualizáciu firmvéru zariadenia.
- **Contact Information:** Zobrazí kontaktné informácie.
- **Link:** Umožňuje zobraziť prepojenia na užitočné stránky, z ktorých môžete preberať, alebo na nich môžete kontrolovať informácie.

Nastavenie informácie o správcovi systému

Toto nastavenie je potrebné na používanie možnosti e-mailových upozornení.

- 1 V systéme Windows spustíte internetový prehliadač, ako je napríklad program Internet Explorer.
Do poľa na zadanie adresy zadajte adresu IP zariadenia (http://xxx.xxx.xxx.xxx) a stlačte kláves Enter alebo kliknite na tlačidlo **Ísť**.
- 2 Otvorí sa vstavaná webová lokalita zariadenia.
- 3 Na karte **Security** vyberte položku **System Security > System Administrator**.
- 4 Zadajte meno správcu, telefónne číslo, lokalitu a e-mailovú adresu.
- 5 Kliknite na **Apply**.

Používanie aplikácie Samsung Easy Printer Manager



- Táto funkcia nemusí byť k dispozícii v závislosti od modelu alebo voliteľného príslušenstva (pozrite „Softvér“ na strane 6).
- Je k dispozícii len pre používateľov systémov Windows a Mac (pozri „Softvér“ na strane 6).
- Pre Windows, pre aplikáciu Samsung Easy Printer Manager je minimálnou podmienkou Internet Explorer 6.0 alebo vyšší.

Program Samsung Easy Printer Manager je aplikácia, ktorá zlučuje nastavenia zariadení značky Samsung na jedno miesto. Program Samsung Easy Printer Manager zlučuje nastavenia zariadení rovnako ako prostredia tlače, nastavenia/kroky a spustenie Všetky tieto funkcie poskytujú rozhranie na jednoduchšie používanie zariadenia Samsung. Program Samsung Easy Printer Manager poskytuje dve rozličné rozhrania, z ktorých si používateľ môže vybrať: základné používateľské rozhranie a pokročilé používateľské rozhranie. Prepínanie medzi nimi je ľahké: stačí kliknúť na tlačidlo.

Oboznámenie sa s programom Samsung Easy Printer Manager

Ak chcete spustiť program:

Pre Windows:

Zvoľte položky **Štart > Programy** alebo **Všetky programy > Samsung Printers > Samsung Easy Printer Manager**.

- V prípade Windows 8, v menu **Kúzla** zvoľte položku **Hľadať > Aplikácie > Samsung Printers > Samsung Easy Printer Manager**.

Pre Mac:

Otvorte priečinok **Applications** > priečinok **Samsung** > **Samsung Easy Printer Manager**.



Rozhranie programu Samsung Easy Printer Manager pozostáva z rozličných základných častí, ktoré sú opísané v nasledujúcej tabuľke:

Používanie aplikácie Samsung Easy Printer Manager

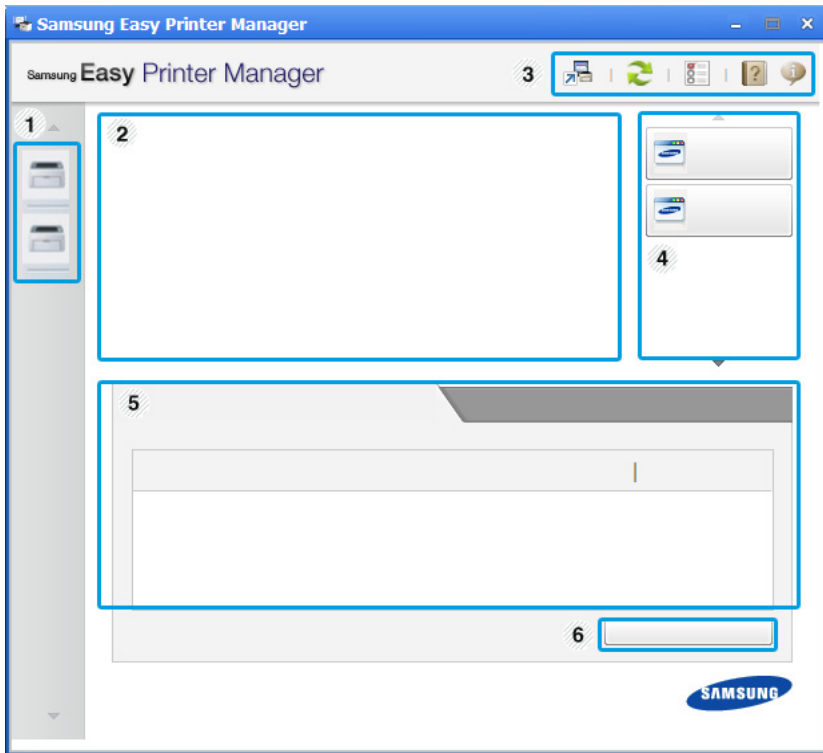
 Snímok obrazovky sa môže líšiť v závislosti od operačného systému, ktorý používate.



1	Zoznam tlačiarní	V zozname tlačiarní sú uvedené tlačiarne, ktoré sú nainštalované na vašom počítači alebo sieťové tlačiarne, ktoré boli nájdené na sieti (iba Windows).
---	------------------	--

2	Informácie o tlačiarni	<p>V tejto časti nájdete všeobecné informácie o zariadení. Môžete skontrolovať informácie ako názov modelu zariadenia, IP adresu (alebo názov portu) a stav zariadenia.</p> <p> Môžete si zobrazit' online User's Guide.</p> <p>Tlačidlo odstraňovanie ťažkostí: V prípade, že dôjde k chybe, toto tlačidlo spustí program Troubleshooting Guide. V používateľskej príručke môžete priamo otvoriť potrebnú časť.</p>
3	Informácie aplikácie	<p>Obsahuje odkazy, pomocou ktorých môžete meniť pokročilé nastavenia (prepínanie používateľského rozhrania), obnovovať, nastavovať predvoľby, pomoc a informácie o programe.</p> <p> Pomocou tlačidla  môžete prepnúť používateľské rozhranie do režimu pokročilých nastavení (pozrite „Prehľad používateľského rozhrania pokročilých nastavení“ na strane 156).</p>

Používanie aplikácie Samsung Easy Printer Manager

4	Rýchle odkazy	Zobrazí Quick links súvisiace so špecifickými funkciami zariadenia. V tejto časti sú aj odkazy na aplikácie používané v pokročilých nastaveniach.  Keď zariadenie pripojíte do siete, aktivuje sa ikona SyncThru™ Web Service.
5	Obsah	Zobrazí informácie o zvolenom zariadení, zostávajúcej úrovni tonera a papiera. Informácie sa budú meniť v závislosti od zvoleného zariadenia. Niektoré tlačiarne nemajú túto funkciu.
6	Objedna spotrebného	V okne na objednávanie spotrebného materiálu kliknite na tlačidlo Order . Umožňuje objednať si náhradné tonerové kazety online.



Zvoľte menu **Help** alebo kliknite na tlačidlo  v okne a kliknite na položku, o ktorej sa chcete dozvedieť viac.

Prehľad používateľského rozhrania pokročilých nastavení

Pokročilé používateľské rozhranie by mala používať osoba, ktorá je zodpovedná za správu siete a zariadení.



V závislosti od možností a modelov sa niektoré ponuky nemusia na displeji zobrazovať. V takom prípade sa nevzťahujú na vaše zariadenie.

Device Settings

Môžete nastaviť rôzne nastavenia zariadenia ako napr. nastavenie zariadenia, papiera, rozloženia, emulácie, siete a tlače informácií.

Alert Settings (iba Windows)

V tejto ponuke sa nachádzajú nastavenia súvisiace s upozorňovaním na chyby.

- **Printer Alert:** Poskytuje nastavenia týkajúce sa situácií, kedy budú prijaté upozornenia.
- **Email Alert:** Poskytuje možnosti súvisiace s príjmom upozornení cez e-mail.
- **Alert History:** Poskytuje zoznam nedávnych upozornení súvisiacich so zariadením a tonerom.

Používanie aplikácie Samsung Printer Status

Aplikácia Samsung Printer Status je program, ktorý monitoruje a informuje o stave zariadenia.





- Je k dispozícii pre používateľov systému Windows.
- Okno programu Samsung Printer Status a jeho obsah, ktorý vidíte v tejto používateľskej príručke, sa môže líšiť v závislosti od toho, aké zariadenie alebo aký operačný systém používate.
- Skontrolujte, či operačný(é) systém(y) je/sú kompatibilný(é) s Vaším zariadením (pozrite „Požiadavky na systém“ na strane 65).

Prehľad programu Samsung Printer Status

Ak nastane chyba počas prevádzky, môžete ju zistiť v programe Samsung Printer Status. Program Samsung Printer Status sa nainštaluje automaticky pri inštalácii softvéru zariadenia.

Program Samsung Printer Status môžete spustiť aj manuálne. Prejdite na **Predvoľby tlače**, kliknite na kartu **Basic** > tlačidlo **Printer Status**.

Na paneli úloh systému Windows sa zobrazia tieto ikony:

Ikona	Význam	Opis
	Normálne	Zariadenie je v pohotovostnom režime a nemá žiadne problémy ani varovania.
	Varovanie	Zariadenie je v stave, kedy sa môže vyskytnúť chyba. Napr. môže byť nízky stav tonera, čo môže viesť k jeho vyprázdneniu.
	Chyba	Zariadenie hlási minimálne jednu chybu.

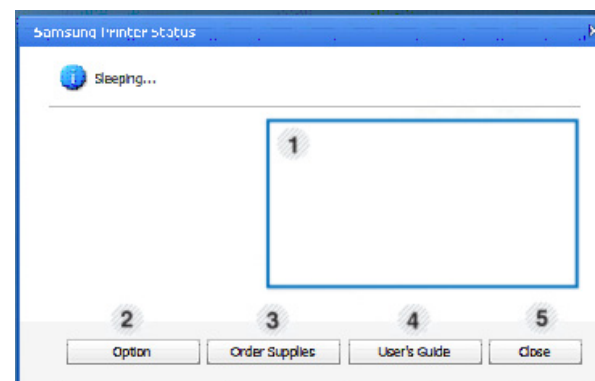

1	Úroveň toneru	Zobrazuje informácie o úrovni tonera, ktorý zostáva v každej tonerovej kazete. Tlačiareň a počet tonerových kaziet zobrazených v uvedenom okne sa môže líšiť v závislosti od toho, akú tlačiareň používate. Niektoré tlačiarne nemajú túto funkciu.
2	Option	Umožňuje nastaviť upozornenia súvisiace s tlačovými úlohami.

Používanie aplikácie Samsung Printer Status

3	Order Supplies	Umožňuje objednať si náhradné tonerové kazety online.
4	User's Guide	<p>Môžete si zobrazit' online Používateľská príručka.</p> <div data-bbox="421 395 1079 678"><p>V prípade, že dôjde k chybe, toto tlačidlo spustí program Troubleshooting Guide. V používateľskej príručke môžete priamo otvoriť časť venovanú riešeniu problémov.</p></div>
5	Close	Zatvorte okno.

Používanie aplikácie Samsung Printer Experience

Samsung Printer Experience je aplikácia od spoločnosti Samsung, ktorá zlučuje nastavenia zariadení značky Samsung a správu zariadení na jedno miesto. Môžete nastaviť nastavenia zariadenia, objednávať spotrebný tovar, otvoriť príručky pre riešenie problémov, navštíviť webovú stránku spoločnosti Samsung a skontrolovať informácie o pripojenom zariadení. Ak je zariadenie pripojené k počítaču s pripojením k internetu, táto aplikácia sa automaticky prevezme zo služby Windows **Store(Obchod)**.

Oboznámenie sa s aplikáciou Samsung Printer Experience

Otvorenie aplikácie,

Na obrazovke **Štart** (Štart) zvolíte dlaždicu **Samsung Printer Experience**



Rozhranie aplikácie **Samsung Printer Experience** pozostáva z rozličných praktických funkcií, ktoré sú opísané v nasledujúcej tabuľke:



Snímka obrazovky sa môže líšiť v závislosti od modelu, ktorý používate.

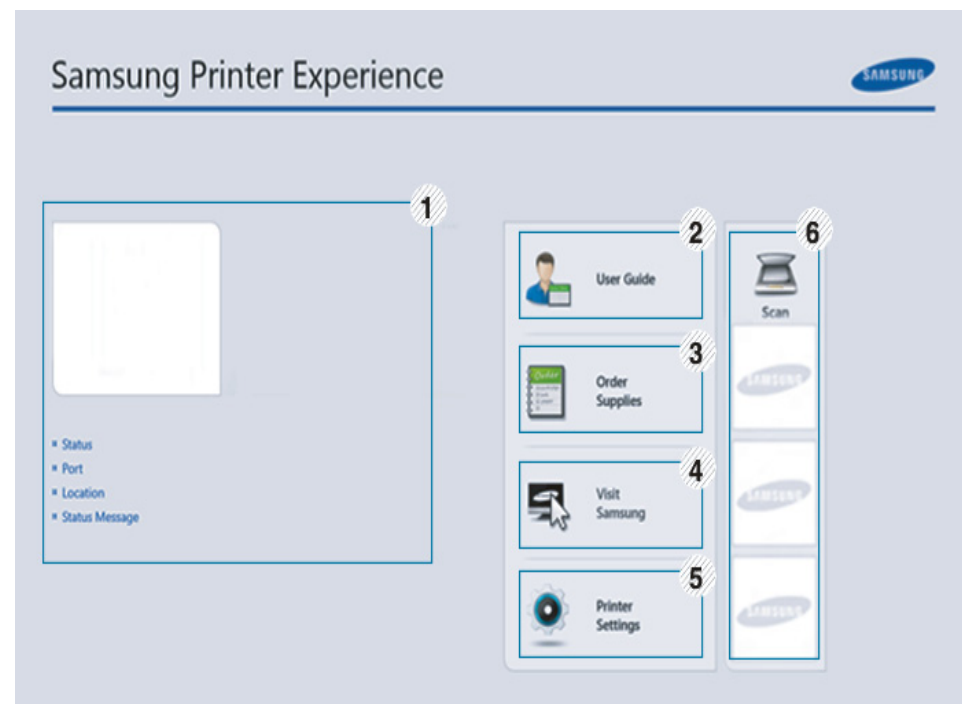

1	Informácie o tlačiarni	V tejto časti nájdete všeobecné informácie o zariadení. Môžete skontrolovať informácie ako stav zariadenia, lokalitu, IP adresu a zostávajúcu úroveň tonera.
---	-------------------------------	--

Používanie aplikácie Samsung Printer Experience

2	User Guide	<p>Môžete si zobrazit' online Používateľská príručka. Aby ste mohli používať túto funkciu, musíte byť pripojení na internet.</p> <div><p>V prípade, že dôjde k chybe, toto tlačidlo spustí program Troubleshooting Guide. V používateľskej príručke môžete priamo otvoriť časť venovanú riešeniu problémov.</p></div>
3	Order Supplies	<p>Kliknutie na toto tlačidlo umožňuje uskutočniť online objednávku náhradných tonerových kaziet. Aby ste mohli používať túto funkciu, musíte byť pripojení na internet.</p>
4	Visit Samsung	<p>Prepojenie na webovú stránku pre tlačiarne Samsung. Aby ste mohli používať túto funkciu, musíte byť pripojení na internet.</p>
5	Printer Settings	<p>Prostredníctvom služby SyncThru™ Web Service môžete nastaviť rôzne nastavenia zariadenia ako napr. nastavenie zariadenia, papiera, rozloženia, emulácie, siete a tlače informácií. Zariadenie musí byť pripojené do siete. Ak je zariadenie pripojené prostredníctvom kábla USB, toto tlačidlo bude deaktivované.</p>

6	Zoznam zariadení a Posledný naskenovaný obrázok	<p>V zozname skenovania sa zobrazia zariadenia podporujúce aplikáciu Samsung Printer Experience. Pod zariadením sa zobrazujú posledné naskenované obrázky. Aby ste mohli skenovať odtiaľto, musí byť zariadenie pripojené do siete. Táto časť je určená pre používateľov multifunkčných tlačiarní.</p>
---	--	---

Pridávanie/Odstraňovanie tlačiarní

Ak ste do aplikácie **Samsung Printer Experience** nepridali žiadnu tlačiareň, alebo ak chcete pridať/odstrániť tlačiareň, postupujte podľa pokynov nižšie.



Pridať/odstrániť je možné len tlačiarne pripojené cez sieť.



Pridávanie tlačiarne

- 1 Na paneli **Kúzla** zvolte položku **Nastavenia**.
Prípadne pravým tlačidlom kliknite na stránku **Samsung Printer Experience** a zvolte položku **Nastavenia**.
- 2 Zvolte možnosť **Pridať tlačiareň**

Používanie aplikácie Samsung Printer Experience

- 3 Zvoľte tlačiareň, ktorú chcete pridať.
Pridaná tlačiareň sa zobrazí.



Ak sa zobrazuje značka , tlačiareň môžete taktiež pridať kliknutím na značku .

Odstránenie tlačiarne

- 1 Na paneli **Kúzla** zvoľte položku **Nastavenia**.
Prípadne pravým tlačidlom kliknite na stránku **Samsung Printer Experience** a zvoľte položku **Nastavenia**.
- 2 Zvoľte možnosť **Odstrániť tlačiareň**
- 3 Zvoľte tlačiareň, ktorú chcete odstrániť.
- 4 Kliknite na tlačidlo **Áno**.
Odstránená tlačiareň sa prestane zobrazovať na obrazovke.

Tlač zo systému Windows 8

V tejto časti sú vysvetlené základné úlohy tlače zo zobrazenia **Štart**.

Základné funkcie tlače

- 1 Otvorte dokument, ktorý chcete vytlačiť.
- 2 Na paneli **Charms(Kúzla)** (Základná ponuka) zvoľte položku **Zariadenie**.
- 3 V zozname zvoľte svoju tlačiareň.
- 4 Zvoľte nastavenia tlačiarne, ako napríklad počet kópií a orientácia.

Používanie aplikácie Samsung Printer Experience

- 5 Kliknutím na tlačidlo **Tlačiť** spustíte tlačovú úlohu.

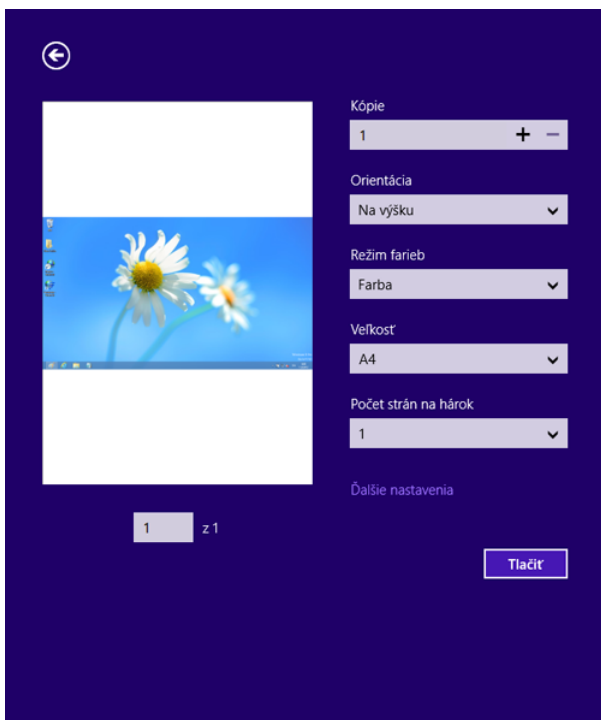

Zrušenie tlačovej úlohy

Ak tlačová úloha čaká v tlačovom rade alebo tlačovom fronte, môžete ju zrušiť nasledujúcim spôsobom:

- Toto okno môžete tiež spustiť jednoduchým dvojitým kliknutím na ikonu zariadenia () na paneli úloh systému Windows.

Otvorenie ďalších nastavení



V závislosti od modelu alebo možností sa zobrazenie môže mierne odlišovať.

Môžete nastaviť viac parametrov tlače.

- 1 Otvorte dokument, ktorý chcete vytlačiť.
- 2 Na paneli **Charms(Kúzla)** (Základná ponuka) zvolte položku **Zariadenie**.
- 3 V zozname zvolte svoju tlačiareň.
- 4 Kliknite na položku **Ďalšie nastavenia**.

Používanie aplikácie Samsung Printer Experience

Karta Basic

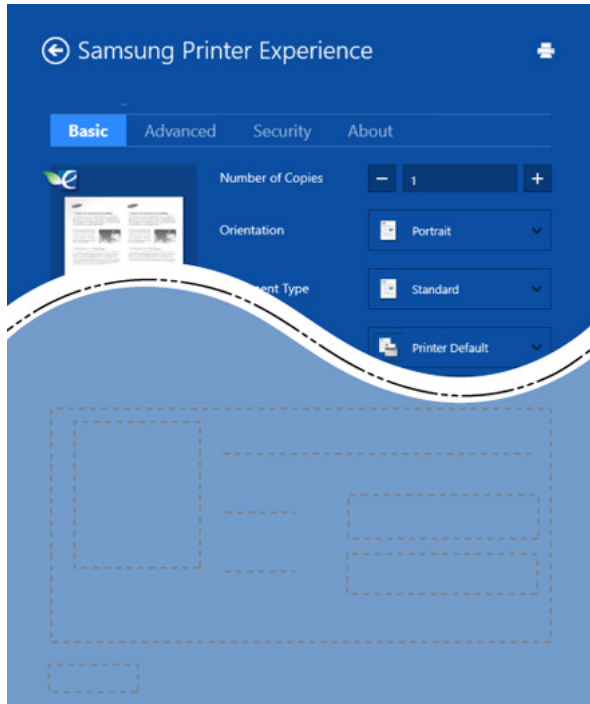

Basic

Táto voľba vám umožňuje zvoliť základné nastavenia tlačiarne, ako napríklad kópie, orientáciu a typ dokumentu.

Eco settings

Táto voľba vám umožňuje zvoliť viacero strán na jednu stranu papiera, aby sa tak šetrilo tlačovým médium.

Karta Advanced

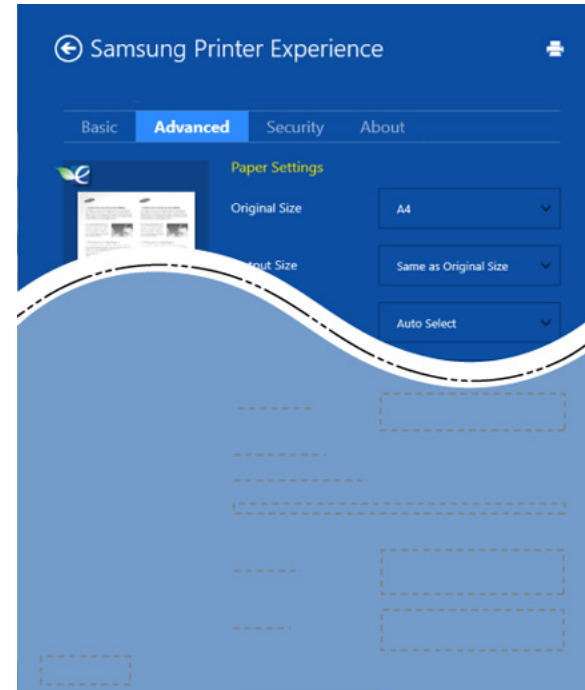

Paper settings

Táto voľba vám umožňuje nastaviť základné špecifikácie manipulácie s papierom.

Layout settings

Táto voľba vám umožňuje nastaviť rôzne spôsoby rozvrhnutia dokumentov.

Používanie aplikácie Samsung Printer Experience

Karta Security



V závislosti od modelu a možností nemusia byť niektoré funkcie dostupné. Ak sa táto karta nezobrazuje alebo je deaktivovaná, znamená to, že tieto funkcie nie sú podporované.

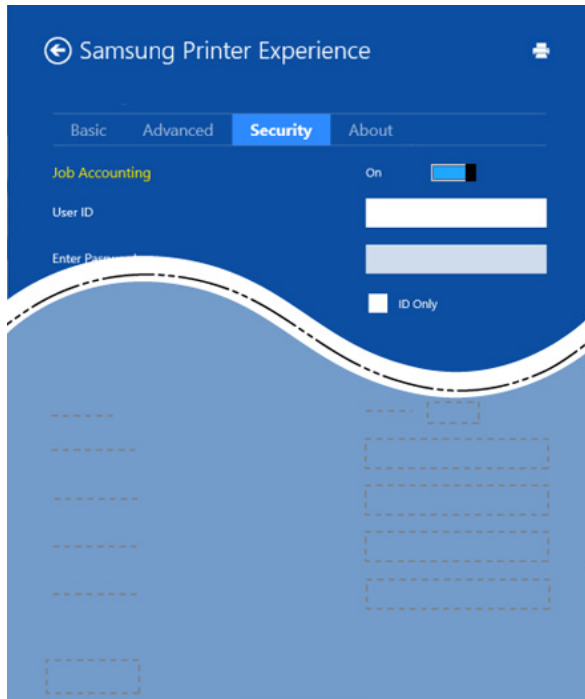

Job Accounting

Táto voľba vám umožňuje tlačiť s daným súhlasom.

Confidential Printing

Táto voľba sa používa na tlač dôverných dokumentov. Aby bolo možné tlačiť s použitím tejto voľby, je potrebné zadať heslo.

Používanie funkcie zdieľania

Aplikácia **Samsung Printer Experience** umožňuje tlačiť z iných aplikácií, ktoré sú nainštalované na počítači. Využíva pri tom funkciu zdieľania.



Túto funkciu je možné využívať len na tlač dokumentov vo formáte jpeg, bmp, tiff, gif a png.

- 1 Zvoľte obsah, ktorý chcete vytlačiť z inej aplikácie.
- 2 Na paneli **Kúzla** zvoľte možnosť **Zdieľať** > **Samsung Printer Experience**.
- 3 Zvoľte nastavenia tlačiarne, ako napríklad počet kópií a orientácia.
- 4 Kliknutím na tlačidlo **Tlačiť** spustíte tlačovú úlohu.



5. Odstraňovanie ťažkostí

V tejto kapitole nájdete užitočné informácie a pokyny pre prípad výskytu chyby.

- **Problémy s podávaním papiera** 166
- **Problémy pri napájaní a pripájaní káblov** 167
- **Problémy s tlačou** 168
- **Problémy s kvalitou tlače** 172
- **Problémy týkajúce sa operačného systému** 180

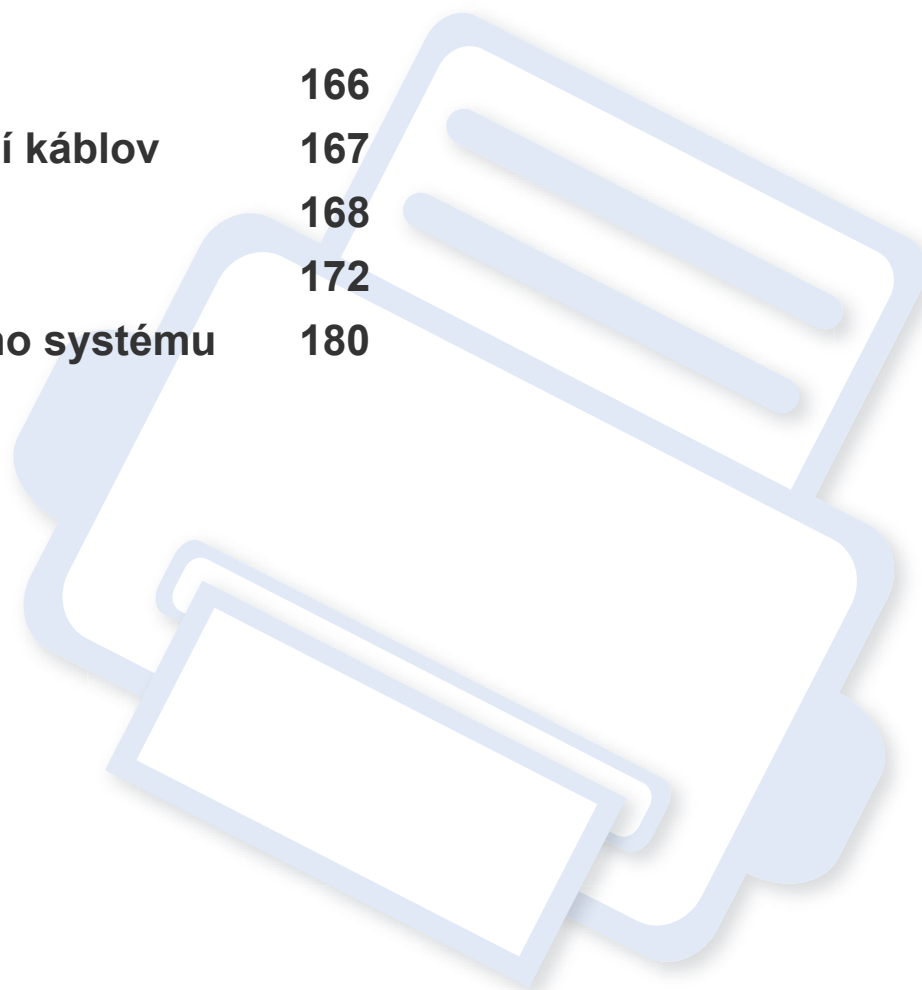

Problémy s podávaním papiera

Stav	Navrhované riešenia
Pri tlači došlo k uviaznutiu papiera	Odstráňte uviaznutý papier.
Hárky papiera sa zlepujú.	<ul style="list-style-type: none">• Skontrolujte maximálnu kapacitu papiera v zásobníku.• Skontrolujte, či používate správny typ papiera.• Vyberte papier zo zásobníka a prehnite alebo prelistujte jednotlivé hárky.• Vo vlhkých podmienkach môže dôjsť k zlepeniu jednotlivých hárkov papiera.
Zo zásobníka nie je možné podať viac listov papiera.	V zásobníku môžu byť vložené rôzne druhy papiera. Do zásobníka vkladajte len papier rovnakého typu, formátu a gramáže.
Do zariadenia sa nepodáva papier	<ul style="list-style-type: none">• Odstráňte všetky prekážky vo vnútri zariadenia.• Papier nebol vložený správne. Vyberte papier zo zásobníka a vložte ho správne.• V zásobníku je príliš veľa papiera. Vyberte zo zásobníka nadbytočný papier.• Papier je príliš hrubý. Používajte len papier zodpovedajúci špecifikáciám daného zariadenia.
Dochádza k opakovanému uviaznutiu papiera	<ul style="list-style-type: none">• V zásobníku je príliš veľa papiera. Vyberte zo zásobníka nadbytočný papier. Ak tlačíte na špeciálne médiá, manuálne ich vkladajte do zásobníka.• Používate nesprávny typ papiera. Používajte len papier zodpovedajúci špecifikáciám daného zariadenia.• Vo vnútri zariadenia sa môžu nachádzať zvyšky papiera. Otvorte vrchný kryt a odstráňte nečistoty.
Obálky sa tlačia našikmo alebo sa podávajú nesprávne	Skontrolujte, či sú na oboch stranách obálok nastavené vodiace lišty papiera.

Problémy pri napájaní a pripájaní káblov

Napájanie

Stav	Navrhované riešenia
Zariadenie nie je napájané alebo nie je správne pripojený spojovací kábel medzi počítačom a zariadením.	<ul style="list-style-type: none">• Zariadenie najprv pripojte do elektrickej siete a stlačte tlačidlo napájania  (Napájanie) na ovládacom paneli.• Odpojte kábel zariadenia a znovu ho pripojte.

Problémy s tlačou

Stav	Možná príčina	Navrhované riešenia
Zariadenie netlačí	Zariadenie nie je napájané.	Skontrolujte pripojenie napájacieho kábla. Skontrolujte vypínač a zdroj napájania.
	Zariadenie nie je nastavené ako predvolené.	V systéme Windows vyberte názov zariadenia ako predvolenú tlačiareň.
	Skontrolujte, či na zariadení nedošlo k nasledujúcim stavom:	
	<ul style="list-style-type: none">• Vrchný kryt nie je zatvorený. Zatvorte vrchný kryt.• Došlo k uviaznutiu papiera. Odstráňte uviaznutý papier (pozrite „Odstránenie uviaznutého papiera“ na strane 53).• V tlačiarňi nie je vložený papier. Vložte papier (pozrite „Vkladanie papiera do zásobníka“ na strane 27).• Nie je nainštalovaná tonerová kazeta. Nainštalujte kazetu s tonerom (pozrite „Výmena tonerovej kazety“ na strane 44).• Skontrolujte, či je z tonerovej kazety odstránený ochranný kryt a listy (pozrite „Výmena tonerovej kazety“ na strane 44).	
	Ak sa vyskytne systémová chyba, kontaktujte servisného zástupcu.	
	Spojovací kábel medzi počítačom a zariadením nie je správne pripojený.	Odpojte kábel zariadenia a znovu ho pripojte (pozrite „Pohľad zozadu“ na strane 18).
	Spojovací kábel medzi počítačom a zariadením je poškodený.	Ak je to možné, pripojte kábel k inému počítaču, ktorý funguje správne a vytlačte úlohu. Skúste taktiež použiť iný kábel k zariadeniu.
	Nie je správne nastavený port.	Skontrolujte nastavenia tlačiarne v systéme Windows a uistite sa, že tlačová úloha bola odoslaná na správny port. V prípade, že má počítač viac ako jeden port, uistite sa, že zariadenie je pripojené k tomu správne.
Zariadenie pravdepodobne nie je správne nakonfigurované.	V okne Predvoľby tlače skontrolujte, či sú všetky možnosti tlače nastavené správne.	

Problémy s tlačou

Stav	Možná príčina	Navrhované riešenia
Zariadenie netlačí.	Ovládač tlačiarne je pravdepodobne nesprávne nainštalovaný.	Odiinštalujte a znova nainštalujte ovládač zariadenia.
	Zariadenie nepracuje správne.	Skontrolujte, či na displeji ovládacieho panela nie je zobrazená správa upozorňujúca na systémovú chybu. Kontaktujte zástupcu servisu.
	Dokument je príliš veľký, voľné miesto na pevnom disku počítača nepostačuje na prístup k tlačovej úlohe.	Uvoľnite miesto na pevnom disku a znova vytlačte dokument.
	Výstupný zásobník je plný.	Po vybratí papiera z výstupného zásobníka bude tlačiareň pokračovať v tlači.
Zariadenie vyberá tlačový materiál z nesprávneho zdroja papiera.	V okne Predvoľby tlače je pravdepodobne vybraná nesprávna možnosť papiera.	V mnohých aplikáciách je možné zdroj papiera nastaviť na záložke Paper v okne Predvoľby tlače (pozrite „Otvorenie okna Tlačových predvoľieb“ na strane 36). Vyberte správny zdroj papiera. Pozrite pokyny uvedené v Pomocníkovi pre ovládač tlačiarne (pozrite „Používanie Pomocníka“ na strane 37).
Tlačová úloha sa spracováva mimoriadne pomaly.	Úloha môže byť veľmi zložitá.	Obmedzte zložitosť stránky alebo upravte nastavenia kvality tlače.
Polovica strany je prázdna.	Môže byť nesprávne nastavená orientácia papiera.	Zmeňte nastavenie orientácie papiera v používanej aplikácii (pozrite „Otvorenie okna Tlačových predvoľieb“ na strane 36). Pozrite pokyny uvedené v Pomocníkovi pre ovládač tlačiarne (pozrite „Používanie Pomocníka“ na strane 37).
	Formát papiera a nastavenie formátu papiera sa nezhodujú.	Zabezpečte, aby formát papiera v nastaveniach ovládača tlačiarne zodpovedal formátu papiera vloženom v zásobníku. Môžete tiež skontrolovať, či formát papiera v nastaveniach ovládača tlačiarne zodpovedá výberu papiera v nastaveniach používanej softvérovej aplikácie (pozrite „Otvorenie okna Tlačových predvoľieb“ na strane 36).

Problémy s tlačou

Stav	Možná príčina	Navrhované riešenia
Zariadenie tlačí, ale text nie je správne vytlačený alebo je neúplný.	Kábel zariadenia je uvoľnený alebo poškodený.	Odpojte kábel zariadenia a znovu ho pripojte. Vytlačte úlohu, ktorú ste už predtým úspešne vytlačili. Ak je to možné, pripojte kábel a zariadenie k inému počítaču, ktorý pracuje správne a pokúste sa vytlačiť úlohu. Nakoniec vyskúšajte nový kábel zariadenia.
	Bol vybratý nesprávny ovládač tlačiarne.	Prejdite do ponuky príslušnej aplikácie pre výber tlačiarne a skontrolujte, či je vybrané príslušné zariadenie.
	Softvérová aplikácia nepracuje správne.	Pokúste sa úlohu vytlačiť z inej aplikácie.
	Operačný systém nepracuje správne.	Ukončíte systém Windows a reštartujte počítač. Vypnite zariadenie a znovu ho zapnite.
Stránky sa tlačia, ale sú prázdne.	Tonerová kazeta je poškodená alebo v nej nie je toner.	V prípade potreby potraсте kazetou tak, aby sa v toner kazete rovnomerne rozložil. V prípade potreby vymeňte tonerovú kazetu. <ul style="list-style-type: none">• Pozrite si časť „Rozprestretie tonera“ na strane 43.• Pozrite si časť „Výmena tonerovej kazety“ na strane 44.
	Súbor pravdepodobne obsahuje prázdne strany.	Skontrolujte súbor a uistite sa, že neobsahuje prázdne strany.
	Niektoré časti, ako sú napríklad radič alebo karta, môžu byť chybné.	Kontaktujte zástupcu servisu.
Súbory PDF sa v tlačiarni netlačia správne. Niektoré časti obrázkov, textu alebo ilustrácií chýbajú.	Nekompatibilita medzi súborom PDF a produktmi Acrobat.	Súbor PDF sa možno bude dať vytlačiť ako obrázok. Zapnite možnosť Tlačiť ako obrázok v možnostiach tlače v programe Acrobat.  Tlač súboru PDF vo forme obrázka potrvá dlhšie.

Problémy s tlačou



Stav	Možná príčina	Navrhované riešenia
Kvalita tlače fotografií nie je dobrá. Obrázky nie sú jasné.	Rozlíšenie fotografie je veľmi nízke.	Zmenšite veľkosť fotografie. Ak zväčšíte veľkosť fotografie v softvérovej aplikácii, rozlíšenie sa zníži.
Pred tlačou zo zariadenia vystupujú výpary v blízkosti výstupného zásobníka.	Použitie vlhkého/mokrého papiera môže počas tlače spôsobovať vznik výparov [biely dym].	Nejde o poruchu, pokračujte v tlači. Ak vám tento dym [výpary] vadí, nahradte papier novým papierom z doteraz neotvoreného balenia.
Zariadenie netlačí na papier špeciálnej veľkosti, ako je napríklad papier na účtenky.	Formát papiera a nastavenie formátu papiera sa nezhodujú.	V položke Custom na karte Paper v Predvoľby tlače nastavte správny formát papiera (pozrite „Otvorenie okna Tlačových predvoľieb“ na strane 36).
Vytlačené účtenky sú zvlnené.	Nastavenie typu papiera sa nezhoduje.	Zmeňte možnosti tlačiarne a pokus zopakujte. V okne Predvoľby tlače kliknite na záložku Paper a nastavte typ papiera na Thick (pozrite „Otvorenie okna Tlačových predvoľieb“ na strane 36).

Problémy s kvalitou tlače

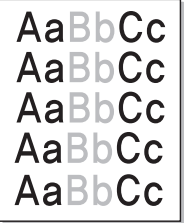
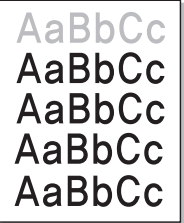
Nečistoty vo vnútri zariadenia alebo nesprávne vložený papier môžu znižovať kvalitu tlače. Nasledujúca tabuľka obsahuje informácie o riešení tohto problému.

Stav	Navrhované riešenia
Svetlý alebo vyblednutý výtlačok 	<ul style="list-style-type: none">• Ak sa na stránke zobrazuje zvislý biely pruh alebo vyblednutá plocha, zásoba tonera je vyčerpaná. Nainštalujte novú kazetu s tonerom (pozrite „Výmena tonerovej kazety“ na strane 44).• Papier pravdepodobne nespĺňa požadované špecifikácie. Môže byť napríklad príliš vlhký alebo drsný.• Ak je celá stránka svetlá, je nastavené príliš nízke rozlíšenie tlače alebo je zapnutý režim úspory tonera. Upravte rozlíšenie tlače a vypnite režim úspory tonera. Pozrite obrazovku s pomocníkom pre ovládač tlačiarne.• Pri kombinácii vyblednutých a rozmazaných plôch je potrebné vyčistiť tonerovú kazetu. Vyčistite vnútro zariadenia (pozrite „Čistenie zariadenia“ na strane 46).• Pravdepodobne je znečistený povrch laserovej snímacej jednotky LSU vo vnútri zariadenia. Vyčistite vnútro zariadenia (pozrite „Čistenie zariadenia“ na strane 46). Ak pomocou uvedeného postupu problém neodstránite, obráťte sa na odborný servis.
Vrchná polovica papiera sa tlačí svetlejšie ako zvyšok papiera 	<p>Toner sa možno dobre neprichytáva na tento typ papiera.</p> <ul style="list-style-type: none">• Zmeňte možnosti tlačiarne a pokus zopakujte. Prejdite do okna Predvoľby tlače, kliknite na záložku Paper a nastavte typ papiera na Recycled (pozrite „Otvorenie okna Tlačových predvolieb“ na strane 36).

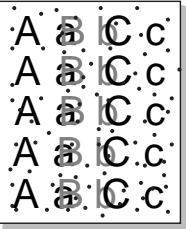
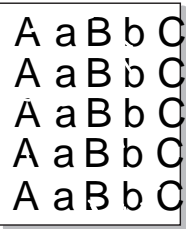
Problémy s kvalitou tlače

Stav	Navrhované riešenia
<p>Škvrny od tonera</p> 	<ul style="list-style-type: none">• Papier pravdepodobne nespĺňa požadované špecifikácie. Môže byť napríklad príliš vlhký alebo drsný.• Pravdepodobne došlo k znečisteniu prenosového valca. Vyčistite vnútro zariadenia (pozrite „Čistenie zariadenia“ na strane 46).• Pravdepodobne je nutné vyčistiť dráhu papiera. Kontaktujte servisného zástupcu (pozrite „Čistenie zariadenia“ na strane 46).
<p>Vynechané miesta</p> 	<p>Ak sa na rôznych miestach na strane vyskytujú vyblednuté, väčšinou kruhové plochy:</p> <ul style="list-style-type: none">• Hárok papiera môže byť poškodený. Pokúste sa úlohu znovu vytlačiť.• Vlhkosť papiera nie je rovnomerná alebo sú na povrchu papiera vlhké škvrny. Vyskúšajte inú značku papiera.• Celý balík papiera je chybný. Výrobný proces môže spôsobiť, že niektoré oblasti odpudzujú toner. Vyskúšajte iný typ alebo inú značku papiera.• Zmeňte možnosti tlačiarne a pokus zopakujte. V okne Predvoľby tlače kliknite na záložku Paper a nastavte typ papiera na Thick alebo Thicker (pozrite „Otvorenie okna Tlačových predvoľieb“ na strane 36). <p>Ak pomocou uvedeného postupu problém neodstránite, obráťte sa na odborný servis.</p>
<p>Biele škvrny</p> 	<p>Ak sa na stránke vyskytnú biele škvrny:</p> <ul style="list-style-type: none">• Papier je príliš hrubý a veľké množstvo nečistôt z papiera dopadá na vnútorné časti zariadenia, takže môže dôjsť k znečisteniu prenosového valca. Vyčistite vnútro zariadenia (pozrite „Čistenie zariadenia“ na strane 46).• Pravdepodobne je nutné vyčistiť dráhu papiera. Vyčistite vnútro zariadenia (pozrite „Čistenie zariadenia“ na strane 46). <p>Ak pomocou uvedeného postupu problém neodstránite, obráťte sa na odborný servis.</p>

Problémy s kvalitou tlače

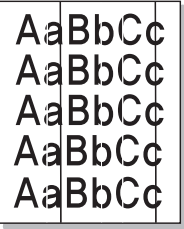
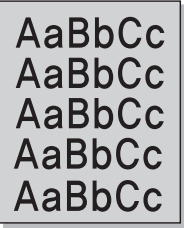
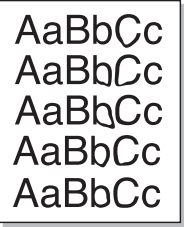
Stav	Navrhované riešenia
Zvislé čiary 	<p>Ak sa na strane vyskytujú zvislé čierne čiary:</p> <ul style="list-style-type: none">• Povrch (časť valca) kazety s tonerom vo vnútri zariadenia je pravdepodobne poškrábaný. Vyberte tonerovú kazetu a nainštalujte novú (pozrite „Výmena tonerovej kazety“ na strane 44). <p>Ak sa na strane vyskytujú zvislé biele čiary:</p> <ul style="list-style-type: none">• Pravdepodobne je znečistený povrch laserovej snímacej jednotky LSU vo vnútri zariadenia. Vyčistite vnútro zariadenia (pozrite „Čistenie zariadenia“ na strane 46). Ak pomocou uvedeného postupu problém neodstránite, obráťte sa na odborný servis.
Čierne pozadie 	<p>Ak je tieňovanie na pozadí neprijateľné, postupujte nasledovne:</p> <ul style="list-style-type: none">• Použite papier s menšou gramážou.• Skontrolujte prevádzkové podmienky: vo veľmi suchom alebo veľmi vlhkom prostredí (s relatívnou vlhkosťou vyššou ako 80 %) môže byť tieňovanie na pozadí výraznejšie.• Vyberte starú tonerovú kazetu a nainštalujte novú (pozrite „Výmena tonerovej kazety“ na strane 44).• Dôrazne rozptýľte toner (pozrite „Rozprestretie tonera“ na strane 43).
Rozmazaný toner 	<ul style="list-style-type: none">• Vyčistite vnútorné časti zariadenia (pozrite „Výmena tonerovej kazety“ na strane 44).• Skontrolujte typ a kvalitu papiera.• Vyberte tonerovú kazetu a nainštalujte novú (pozrite „Výmena tonerovej kazety“ na strane 44).

Problémy s kvalitou tlače

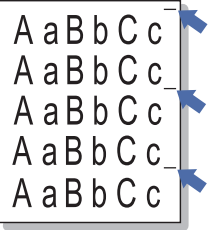
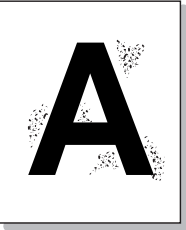
Stav	Navrhované riešenia
<p data-bbox="51 268 465 343">Opakované chyby v zvislom smere</p> 	<p data-bbox="506 268 1420 304">Ak sa škvrny na tlačenej strane opakujú v pravidelných intervaloch:</p> <ul data-bbox="506 325 2175 544" style="list-style-type: none"><li data-bbox="506 325 2175 400">• Kazeta s tonerom je pravdepodobne poškodená. Ak máte stále ten istý problém, vyberte tonerovú kazetu a vložte novú (pozrite „Výmena tonerovej kazety“ na strane 44).<li data-bbox="506 416 2175 491">• Časti zariadenia sú pravdepodobne znečistené tonerom. V prípade, že sa chyby vyskytujú na zadnej strane, problém sa pravdepodobne odstráni sám po vytlačení niekoľkých strán.<li data-bbox="506 507 1637 544">• Vypekacia jednotka je pravdepodobne poškodená. Kontaktujte zástupcu servisu.
<p data-bbox="51 651 344 687">Nečistoty na pozadí</p> 	<p data-bbox="506 651 1877 687">Nečistoty na pozadí sú spôsobené časticami tonera nepravidelne rozprášenými na vytlačenej strane.</p> <ul data-bbox="506 708 2186 1177" style="list-style-type: none"><li data-bbox="506 708 2186 783">• Papier je pravdepodobne príliš vlhký. Skúste tlačiť na papier z iného balíka. Neotvárajte balíky papiera, ak to nie je nutné, aby papier zbytočne neabsorboval príliš veľa vlhkosti.<li data-bbox="506 799 2186 874">• Ak sa nečistoty na pozadí vyskytnú na obálke, zmeňte rozvrhnutie tlače tak, aby ste zabránili tlači cez oblasti, ktoré majú na druhej strane prekryvajúce sa okraje. Tlač cez tieto lemy môže spôsobiť problémy. Alebo zvolte možnosť Thick Envelope v okne Predvoľby tlače (pozrite „Otvorenie okna Tlačových predvoľieb“ na strane 36).<li data-bbox="506 970 2186 1125">• Ak roztrúsený toner pokrýva celú plochu vytlačenej strany, nastavte rozlíšenie v softvérovej aplikácii alebo v okne Predvoľby tlače (pozrite „Otvorenie okna Tlačových predvoľieb“ na strane 36). Skontrolujte, či je zvolený správny typ papiera. Príklad: Ak ste zvolili možnosť Thicker Paper, ale v skutočnosti používate papier typu Plain, môže nastať nadmerné používanie tonera, čo spôsobuje tento problém s kvalitou.<li data-bbox="506 1141 2063 1177">• Ak sa chystáte použiť novú tonerovú kazetu, najprv rozptýľte toner (pozrite „Rozprestretie tonera“ na strane 43).

Problémy s kvalitou tlače

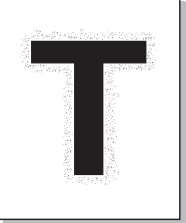
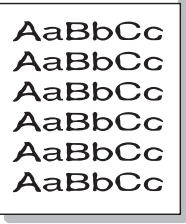
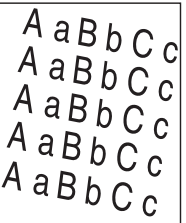
Stav	Navrhované riešenia
<p>Čiastočky tonera sa nachádzajú okolo hrubo tlačených znakov alebo obrázkov</p> 	<p>Toner sa možno dobre neprichytáva na tento typ papiera.</p> <ul style="list-style-type: none">• Zmeňte možnosti tlačiarne a pokus zopakujte. Prejdite do okna Predvoľby tlače, kliknite na záložku Paper a nastavte typ papiera na Recycled (pozrite „Otvorenie okna Tlačových predvoľieb“ na strane 36).• Skontrolujte, či je zvolený správny typ papiera. Príklad: Ak ste zvolili možnosť Thicker Paper, ale v skutočnosti používate papier typu Plain, môže nastať nadmerné používanie tonera, čo spôsobuje tento problém s kvalitou.
<p>Zdeformované znaky</p> 	<ul style="list-style-type: none">• Ak tvar znakov nie je správny a písmená sú prehnuté, je papier pravdepodobne príliš klzký. Vyskúšajte iný papier.
<p>Stránka sa vytlačí šikmo</p> 	<ul style="list-style-type: none">• Skontrolujte, či je papier správne umiestnený v zásobníku.• Skontrolujte typ a kvalitu papiera.• Zabezpečte, aby vodidlá neboli príliš tesné alebo voľné pri tlaku na zväzok papiera.

Problémy s kvalitou tlače

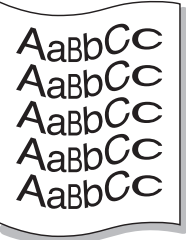
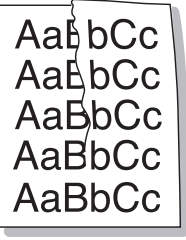
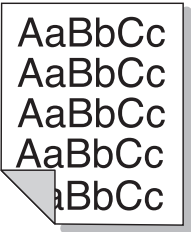
Stav	Navrhované riešenia
<p data-bbox="51 268 432 300">Pokrútenie alebo zvlnenie</p> 	<ul data-bbox="510 272 1861 408" style="list-style-type: none">• Skontrolujte, či je papier správne umiestnený v zásobníku.• Skontrolujte typ a kvalitu papiera. Pokrútenie papiera môže spôsobovať vysoká teplota a vlhkosť.• Obráťte balík papiera v zásobníku papiera. Skúste tiež otočiť papier v zásobníku o 180°.
<p data-bbox="51 624 304 655">Pokrčený papier.</p> 	<ul data-bbox="510 624 1742 759" style="list-style-type: none">• Skontrolujte, či je papier správne umiestnený v zásobníku.• Skontrolujte typ a kvalitu papiera.• Obráťte balík papiera v zásobníku papiera. Skúste tiež otočiť papier v zásobníku o 180°.
<p data-bbox="51 975 412 1046">Znečistená zadná strana výtlačkov</p> 	<ul data-bbox="510 975 2190 1007" style="list-style-type: none">• Skontrolujte, či nedošlo k vysypaniu tonera. Vyčistite vnútorné časti zariadenia (pozrite „Čistenie zariadenia“ na strane 46).

Problémy s kvalitou tlače

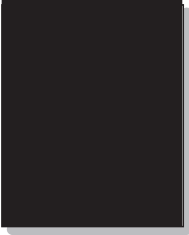
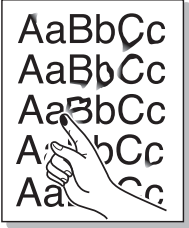
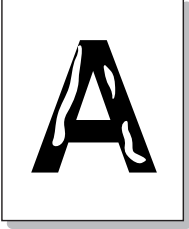
Stav	Navrhované riešenia
<p data-bbox="49 268 421 347">Pinofarebné alebo čierne stránky</p> 	<ul data-bbox="506 268 2141 448" style="list-style-type: none">• Pravdepodobne nie je správne nainštalovaná kazeta s tonerom. Vyberte kazetu a znovu ju vložte do zariadenia.• Kazeta s tonerom je pravdepodobne chybná. Vyberte tonerovú kazetu a nainštalujte novú (pozrite „Výmena tonerovej kazety“ na strane 44).• Zariadenie pravdepodobne vyžaduje opravu. Kontaktujte zástupcu servisu.
<p data-bbox="49 655 309 687">Nefixovaný toner</p> 	<ul data-bbox="506 655 1765 799" style="list-style-type: none">• Vyčistite vnútorné časti zariadenia (pozrite „Čistenie zariadenia“ na strane 46).• Skontrolujte typ a kvalitu papiera.• Vyberte tonerovú kazetu a založte novú (pozrite „Výmena tonerovej kazety“ na strane 44). <p data-bbox="506 815 1973 847">V prípade, že problém pretrváva, zariadenie pravdepodobne vyžaduje opravu. Kontaktujte zástupcu servisu.</p>
<p data-bbox="49 995 367 1075">Nevytlačené oblasti v znakoch</p> 	<p data-bbox="506 995 1839 1027">Nevytlačené oblasti v znakoch sú prázdne oblasti vo vnútri znakov, ktoré by mali byť úplne čierne:</p> <ul data-bbox="506 1043 1429 1139" style="list-style-type: none">• Tlačíte na nesprávny povrch papiera. Vyberte papier a otočte ho.• Papier pravdepodobne nespĺňa požadované špecifikácie.

Problémy s kvalitou tlače

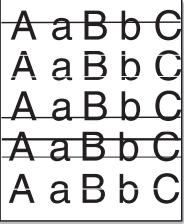
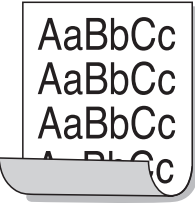
Stav	Navrhované riešenia
<p>Vodorovné pruhy</p> 	<p>Ak sa vyskytujú vodorovné čierne pruhy alebo šmuhy:</p> <ul style="list-style-type: none">• Pravdepodobne nie je správne nainštalovaná kazeta s tonerom. Vyberte kazetu a znovu ju vložte do zariadenia.• Kazeta s tonerom je pravdepodobne chybná. Vyberte tonerovú kazetu a nainštalujte novú (pozrite „Výmena tonerovej kazety“ na strane 44). <p>Ak ťažkosti pretrvávajú, zariadenie pravdepodobne vyžaduje opravu. Kontaktujte zástupcu servisu.</p>
<p>Pokrútenie</p> 	<p>Ak je vytlačený papier pokrútený alebo nie je podávaný do tlačiarne, postupujte nasledovne:</p> <ul style="list-style-type: none">• Obráťte balík papiera v zásobníku papiera. Skúste tiež otočiť papier v zásobníku o 180°.• Zmeňte možnosti papiera tlačiarne a pokus zopakujte. V okne Predvoľby tlače kliknite na záložku Paper a nastavte typ papiera na Thin (pozrite „Otvorenie okna Tlačových predvoľieb“ na strane 36).
<ul style="list-style-type: none">• Na niektorých listoch sa opakovane vyskytuje neznámy obrázok• Nefixovaný toner• Dochádza k svetlej tlači alebo znečisteniu	<p>Zariadenie pravdepodobne používate vo výške presahujúcej 1 000 m. Vysoká nadmorská výška môže ovplyvniť kvalitu tlače a spôsobovať napríklad výskyt nefixovaného tonera alebo svetlej tlače. Odporúčame Vám vykonať nastavenie nadmorskej výšky (pozrite „Nastavenie nadmorskej výšky“ na strane 132).</p>

Problémy týkajúce sa operačného systému

Bežné problémy v systéme Windows

Stav	Navrhované riešenia
Počas inštalácie sa zobrazí hlásenie „Súbor sa už používa“.	Ukončíte všetky spustené aplikácie. Odstráňte všetok softvér zo skupiny Pri spustení a reštartujte systém Windows. Preinštalujte ovládač tlačiarne.
Zobrazia sa hlásenia „Chyba všeobecnej ochrany“, „Výnimka OE“, „Spool32“ alebo „Neoprávnená operácia“.	Ukončíte všetky ostatné aplikácie, reštartujte systém Windows a zopakujte tlač.
Zobrazia sa správy „Chyba tlače“, „Chyba prekročenia časového limitu tlačiarne“.	Tieto hlásenia sa môžu zobrazit' počas tlače. Počkajte, kým zariadenie dokončí tlač. Ak sa správa zobrazí v pohotovostnom režime alebo po skončení tlače, skontrolujte spojenie alebo či nevznikla chyba.
Aplikácia Samsung Printer Experience sa nezobrazí, keď kliknete na položku d'alšie nastavenia .	Aplikácia Samsung Printer Experience nie je nainštalovaná. Prevezmite aplikáciu z obchodu Windows Store(Obchod) a nainštalujte ju.
Keď kliknete na zariadenie v okne Tlačiarne a zariadenia , nezobrazia sa informácie o zariadení.	Začiarknite položku vlastnosti tlačiarne Kliknite na kartu Porty . (Ovládací panel > Tlačiarne a zariadenia > Pravým tlačidlom kliknite na ikonu tlačiarne a vyberte možnosť Printer properties) Ak je port nastavený na možnosť File (Súbor) alebo LPT, zrušte začiarknutie a zvolte možnosť TCP/IP, USB alebo WSD.

Problémy týkajúce sa operačného systému



Ďalšie informácie o chybových hláseniach Windows nájdete v používateľskej príručke k operačnému systému Microsoft Windows, ktorá bola dodaná k vášmu počítaču.

Bežné problémy v systéme Mac

Stav	Navrhované riešenia
Súbory PDF sa v tlačiarni netlačia správne. Niektoré časti obrázkov, textu alebo ilustrácií chýbajú.	<p>Súbor PDF sa možno bude dať vytlačiť ako obrázok. Zapnite možnosť Tlačiť ako obrázok v možnostiach tlače v programe Acrobat.</p> <div> Tlač súboru PDF vo forme obrázka potrvá dlhšie.</div>
Počas tlače úvodnej strany sa normálne nezobrazia niektoré znaky.	<p>Počas tlače úvodnej strany Mac OS nedokáže vytvoriť požadované písmo. Na úvodnej strane sa zobrazí normálne anglická abeceda a čísla.</p>
Pri tlači dokumentu z aplikácie Acrobat Reader 6.0 alebo novšej v systéme Mac sa farby tlačia nesprávne.	<p>Uistite sa, že sa rozlíšenie nastavené v ovládači zariadenia zhoduje s rozlíšením v aplikácii Acrobat Reader.</p>



Ďalšie informácie o chybových hláseniach systému Mac nájdete v používateľskej príručke k operačnému systému Mac, ktorá bola dodaná k vášmu počítaču.

Problémy týkajúce sa operačného systému

Bežné problémy v systéme Linux

Stav	Navrhované riešenia
Tlač s viac než 2 kópiami nefunguje.	Tento problém sa vyskytuje v systéme Ubuntu 12.04. Spôsobuje ho problém v štandardnom filtri CUPS 'pdftops' (presne povedané aktuálny výstup) a už je vyriešený. Problém vyriešite aktualizáciou balíka 'cups-filters' z verzie 1.0.17 na verziu 1.0.18 ('pdftops' je súčasťou balíka 'cups-filters').
Nefunguje tlač PDF súborov.	Tento problém sa vyskytuje v systéme openSUSE 12.3 a k problému dochádza v súvislosti so štandardným filtrom CUPS 'pdftops', ktorý môže mať vplyv na určité PDF dokumenty (zdá sa, že tento problém nejak súvisí s písmami použitými v súbore PDF). V dôsledku tohto problému sa vygeneruje nesprávny Postscript a zariadenie ho nedokáže vytlačiť. Čakáme na riešenie.
Nefunguje zrušenie možnosti zhromažďovať kópie v dialógovom okne Tlač.	V niektorých distribúciách sa v dialógovom okne tlače GNOME Print Dialog vyskytuje problém s možnosťou zhromažďovať kópie. Dočasným riešením je nastaviť predvolenú možnosť pre funkciu zhromažďovať kópie na hodnotu 'False' pomocou systémového nástroja na tlač (v programe Terminal vykonajte príkaz „system-config-printer“).
Tlač funguje vždy obojstranne.	Tento problém s obojstrannou tlačou sa vyskytoval v systéme Ubuntu 9.10 v balíku cups a je už vyriešený vo verzii cups 1.4.1-5ubuntu2.2.



Ďalšie informácie o chybových hláseniach systému Linux nájdete v používateľskej príručke k operačnému systému Linux, ktorá bola dodaná k vášmu počítaču.

Contact SAMSUNG worldwide

If you have any comments or questions regarding Samsung products, contact the Samsung customer care center.

Country/Region	Customer Care Center	WebSite
ANGOLA	91-726-7864	www.samsung.com
ARGENTINA	0800-333-3733	www.samsung.com
ARMENIA	0-800-05-555	www.samsung.com
AUSTRALIA	1300 362 603	www.samsung.com
AUSTRIA	0810-SAMSUNG (7267864, € 0.07/min)	www.samsung.com
AZERBAIJAN	088-55-55-555	www.samsung.com
BAHRAIN	8000-4726	www.samsung.com/ae (English) www.samsung.com/ae_ar (Arabic)
BELARUS	810-800-500-55-500	www.samsung.com
BELGIUM	02-201-24-18	www.samsung.com/be (Dutch) www.samsung.com/be_fr (French)
BOLIVIA	800-10-7260	www.samsung.com
BOSNIA	051 133 1999	www.samsung.com

Country/Region	Customer Care Center	WebSite
BOTSWANA	0800-726-000	www.samsung.com
BRAZIL	0800-124-421 4004-0000	www.samsung.com
BULGARIA	07001 33 11 , normal tariff	www.samsung.com
CAMEROON	7095- 0077	www.samsung.com
CANADA	1-800-SAMSUNG (726- 7864)	www.samsung.com/ca (English) www.samsung.com/ca_fr (French)
CHILE	800-SAMSUNG (726- 7864) From mobile 02-24 82 82 00	www.samsung.com/cl
CHINA	400-810-5858	www.samsung.com
COLOMBIA	01-8000112112 Bogotá: 6001272	www.samsung.com/co
COSTA RICA	0-800-507-7267	www.samsung.com/latin (Spanish) www.samsung.com/ latin_en (English)

Contact SAMSUNG worldwide

Country/Region	Customer Care Center	WebSite
CROATIA	062 SAMSUNG (062 726 786)	www.samsung.com
Cote D' Ivoire	8000 0077	www.samsung.com
CYPRUS	8009 4000 only from landline(+30) 210 6897691 from mobile and land line	www.samsung.com
CZECH	800-SAMSUNG (800-726786)	www.samsung.com
DENMARK	70 70 19 70	www.samsung.com
DOMINICA	1-800-751-2676	www.samsung.com/latin (Spanish) www.samsung.com/latin_en (English)
ECUADOR	1-800-10-7267	www.samsung.com/latin (Spanish) www.samsung.com/latin_en (English)
EGYPT	08000-726786	www.samsung.com
EIRE	0818 717100	www.samsung.com

Country/Region	Customer Care Center	WebSite
EL SALVADOR	800-6225	www.samsung.com/latin (Spanish) www.samsung.com/latin_en (English)
ESTONIA	800-7267	www.samsung.com/ee
FINLAND	030-6227 515	www.samsung.com
FRANCE	01 48 63 00 00	www.samsung.com/fr
GERMANY	0180 5 SAMSUNG bzw.0180 5 7267864* (*0,14 €/Min. aus dem dt. Festnetz, aus dem Mobilfunk max. 0,42 €/Min.)	www.samsung.com
GEORGIA	8-800-555-555	www.samsung.com
GHANA	0800-10077 0302-200077	www.samsung.com
GREECE	80111-SAMSUNG (80111 726 7864) only from land line(+30) 210 6897691 from mobile and land line	www.samsung.com

Contact SAMSUNG worldwide

Country/Region	Customer Care Center	WebSite
GUATEMALA	1-800-299-0013	www.samsung.com/latin (Spanish) www.samsung.com/latin_en (English)
HONDURAS	800-27919267	www.samsung.com/latin (Spanish) www.samsung.com/latin_en (English)
HONG KONG	(852) 3698-4698	www.samsung.com/hk (Chinese) www.samsung.com/hk_en (English)
HUNGARY	06-80-SAMSUNG (726-7864)	www.samsung.com
INDIA	1800 3000 8282 1800 266 8282	www.samsung.com/in
INDONESIA	0800-112-8888 021-5699-7777	www.samsung.com/id
IRAN	021-8255	www.samsung.com
ITALIA	800-SAMSUNG (726-7864)	www.samsung.com
JAMAICA	1-800-234-7267	www.samsung.com

Country/Region	Customer Care Center	WebSite
JAPAN	0120-327-527	www.samsung.com
JORDAN	800-22273 065777444	www.samsung.com/Levant (English)
KAZAKHSTAN	8-10-800-500-55-500 (GSM:7799)	www.samsung.com
KENYA	0800 724 000	www.samsung.com
KUWAIT	183-2255 (183-CALL)	www.samsung.com/ae (English) www.samsung.com/ae_ar (Arabic)
KYRGYZSTAN	00-800-500-55-500	www.samsung.com
LATVIA	8000-7267	www.samsung.com/lv
LITHUANIA	8-800-77777	www.samsung.com/lt
LUXEMBURG	261 03 710	www.samsung.com
MALAYSIA	1800-88-9999	www.samsung.com/my
MEXICO	01-800-SAMSUNG (726-7864)	www.samsung.com
MOLDOVA	0-800-614-40	www.samsung.com
MONGOLIA	+7-800-555-55-55	www.samsung.com
MONTENEGRO	020 405 888	www.samsung.com

Contact SAMSUNG worldwide

Country/Region	Customer Care Center	WebSite
MOROCCO	080 100 2255	www.samsung.com
NAMIBIA	8197267864	www.samsung.com
NIGERIA	0800-726-7864	www.samsung.com
NETHERLANDS	0900-SAMSUNG (0900-7267864) (€ 0,10/min)	www.samsung.com
NEW ZEALAND	0800 SAMSUNG (0800 726 786)	www.samsung.com
NICARAGUA	00-1800-5077267	www.samsung.com/latin (Spanish) www.samsung.com/latin_en (English)
NORWAY	815-56 480	www.samsung.com
OMAN	800-SAMSUNG (726-7864)	www.samsung.com/ae (English) www.samsung.com/ae_ar (Arabic)
PANAMA	800-7267	www.samsung.com/latin (Spanish) www.samsung.com/latin_en (English)
PARAGUAY	98005210001	www.samsung.com

Country/Region	Customer Care Center	WebSite
PERU	0-800-777-08 (Only from landline) 336-8686 (From HHP & landline)	www.samsung.com
PHILIPPINES	1-800-10-SAMSUNG(726-7864) for PLDT 1-800-3-SAMSUNG(726-7864) for Digitel 1-800-8-SAMSUNG(726-7864) for Globe 02-5805777	www.samsung.com/ph
POLAND	0 801-1SAMSUNG(172-678) * lub +48 22 607-93-33 ** * (całkowity koszt połączenia jak za 1 impuls według taryfy operatora) ** (koszt połączenia według taryfy operatora)	www.samsung.com/pl
PORTUGAL	808 20-SAMSUNG (808 20 7267)	www.samsung.com
PUERTO RICO	1-800-682-3180	www.samsung.com

Contact SAMSUNG worldwide

Country/Region	Customer Care Center	WebSite
QATAR	800-2255 (800-CALL)	www.samsung.com/ae (English) www.samsung.com/ae_ar (Arabic)
ROMANIA	08008 SAMSUNG (08008 726 7864)TOLL FREE No.	www.samsung.com
RUSSIA	800-00-0077	www.samsung.com
SAUDI ARABIA	9200-21230	www.samsung.com/sa (Arabic)
SENEGAL	8-800-555-55-55	www.samsung.com
SERBIA	+381 11 321 6899 (old number still active 0700 7267864)	www.samsung.com
SINGAPORE	1800-SAMSUNG (726- 7864)	www.samsung.com
SLOVAKIA	0800 - SAMSUNG(0800- 726 786)	www.samsung.com
SOUTH AFRICA	0860 SAMSUNG (726- 7864)	www.samsung.com
SPAIN	902-1-SAMSUNG(902 172 678)	www.samsung.com

Country/Region	Customer Care Center	WebSite
SWEDEN	0771 726 7864 (SAMSUNG)	www.samsung.com
SWITZERLAND	0848-SAMSUNG (7267864, CHF 0.08/min)	www.samsung.com/ch www.samsung.com/ch_fr/
SYRIA	18252273	www.samsung.com/ Levant (English)
TADJIKISTAN	8-10-800-500-55-500	www.samsung.com
TAIWAN	0800-329-999 0266-026-066	www.samsung.com
TANZANIA	0685 88 99 00	www.samsung.com
THAILAND	1800-29-3232 02-689-3232	www.samsung.com/th
TRINIDAD & TOBAGO	1-800-SAMSUNG (726- 7864)	www.samsung.com
TURKEY	444 77 11	www.samsung.com
U.A.E	800-SAMSUNG (726- 7864)	www.samsung.com
U.K	0330 SAMSUNG (726- 7864)	www.samsung.com
U.S.A	1-800-SAMSUNG (726- 7864)	www.samsung.com

Contact SAMSUNG worldwide

Country/Region	Customer Care Center	WebSite
UGANDA	0800 300 300	www.samsung.com
UKRAINE	0-800-502-000	www.samsung.com/ua (Ukrainian) www.samsung.com/ua_ru (Russian)
URUGUAY	40543733	www.samsung.com
UZBEKISTAN	8-10-800-500-55-500	www.samsung.com
VENEZUELA	0-800-100-5303	www.samsung.com
VIETNAM	1 800 588 889	www.samsung.com
ZAMBIA	211350370	www.samsung.com



Nasledovný slovník pojmov vám pomôže oboznámiť sa s výrobkom pochopením terminológie bežne používanej v tlači a tiež spomínanej v tejto príručke.

802.11

802.11 je súbor pravidiel pre komunikáciu pre bezdrôtovú lokálnu sieť (WLAN), ktoré vyvinul výbor pre predpisy IEEE LAN/MAN (IEEE 802).

802.11b/g/n

Normy 802.11b/g/n môžu zdieľať ten istý hardvér a používať pásmo 2,4 GHz. Norma 802.11b podporuje šírku pásma až 11 Mbps; norma 802.11n podporuje šírku pásma až 150 Mbps. Zariadenia 802.11b/g/n môžu občas trpieť rušením od mikrovlnných rúr, bezdrôtových telefónov a zariadení Bluetooth.

Prístupový bod

Prístupový bod (AP) alebo bezdrôtový prístupový bod (WAP) je zariadenie, ktoré pripája bezdrôtové komunikačné zariadenia do bezdrôtových lokálnych sietí (WLAN) a pôsobí ako centrálny vysielač a prijímač rádiových signálov WLAN.

ADF

Automatický podávač dokumentov (ADF) je mechanizmus, ktorý automaticky podá pôvodný list papiera, aby zariadenie mohlo naskenovať určité množstvo papiera naraz.

AppleTalk

AppleTalk je proprietárny súbor protokolov vyvinutý spoločnosťou Apple, Inc. pre počítačové siete. Bol súčasťou pôvodného počítača Mac (1984) a teraz ho spoločnosť Apple odmieta v prospech sietí TCP/IP.

Bitová hĺbka

Pojem z oblasti počítačovej grafiky popisujúci počet bitov použitých na zobrazenie farby jedného pixla v bitovo mapovanom obrázku. Väčšia hĺbka farby poskytuje širší rozsah odlišných farieb. So zvyšovaním počtu bitov sa počet možných farieb stáva neprakticky veľkým pre farebnú mapu. 1-bitová farba sa bežne nazýva monochromatická alebo čiernobiela.

BMP

Bitovo mapovaný grafický formát interne používaný grafickým podsystémom Microsoft Windows (GDI) a bežne používaný ako jednoduchý formát grafického súboru na tejto platforme.

BOOTP

Protokol Bootstrap. Sieťový protokol používaný sieťovým klientom na automatické získanie jeho adresy IP. Zvyčajne sa to dosiahne samozavádzacím procesom počítačov alebo na nich spustených operačných systémov. Servery BOOTP priradujú každému klientovi adresu IP zo skupiny adries. BOOTP umožňuje počítačom „bez diskov“ získať adresu IP pred načítaním akéhokoľvek pokročilého operačného systému.

CCD

Obvod s väzbou nábojom (CCD) je hardvér, ktorý umožňuje skenovanie. Zaisťovací mechanizmus CCD sa tiež používa na uchytenie modulu CCD, aby pri pohybe zariadenia nedošlo k žiadnemu poškodeniu.

Triedenie kópií

Triedenie kópií je proces tlače úloh s mnohými výtlačkami v súpravách. Keď je zvolené triedenie kópií, zariadenie vytlačí celú súpravu pred tlačou dodatočných kópií.

Ovládací panel

Ovládací panel je plochý, zvyčajne vertikálny priestor, kde sú zobrazené ovládacie alebo monitorovacie nástroje. Zvyčajne sa nachádzajú na prednej strane zariadenia.

Pokrytie

Je to tlačiarenský pojem používaný na meranie spotreby tonera pri tlači. Napríklad pokrytie 5 % znamená, že papier formátu A4 má na sebe približne 5 % obrázkov alebo textu. Takže ak papier alebo originál obsahuje komplikované obrázky alebo veľa textu, pokrytie bude vyššie a zároveň spotreba tonera bude zodpovedať tomuto pokrytiu.

CSV

Čiarkou oddelené hodnoty (CSV). Typ formátu súborov; CSV sa používa na výmenu údajov medzi rôznorodými aplikáciami. Formát súborov, tak, ako sa používa v aplikácii Microsoft Excel, sa stal pseudo štandardom v celom odvetví, dokonca aj medzi platformami inými ako Microsoft.

DADF

DADF (Duplex Automatic Document Feeder), alebo duplexný automatický podávač, je mechanizmus, ktorý automaticky podáva a preklápa predlohu dokumentu tak, aby zariadenie mohlo naskenovať obe strany tejto predlohy.

Predvolené nastavenie

Hodnota alebo nastavenie, ktoré je účinné, keď vyberiete tlačiareň zo škatule, keď ju vynulujete alebo prvýkrát zapnete.

DHCP

DHCP (Dynamic Host Configuration Protocol) je sieťový protokol medzi klientom a serverom. Server DHCP poskytuje konfiguračné parametre podľa požiadaviek klienta DHCP, vo všeobecnosti, informácie potrebné na to, aby klient mohol byť súčasťou siete IP. DHCP tiež poskytuje mechanizmus pre alokáciu adres IP pre klientov.

DIMM

Duálny pamäťový modul „v rade“ (DIMM), malý integrovaný obvod, ktorý obsahuje pamäť. DIMM uchováva všetky údaje v prístroji, napr. údaje o tlači, prijaté faxové údaje.

DLNA

DLNA (Digital Living Network Alliance) je štandard, ktorý umožňuje zariadeniam v domácej sieti zdieľať informácie s ostatnými po celej sieti.

DNS

Server doménových názvov (DNS) je systém, ktorý uchováva informácie spojené s doménovými názvami v distribuovanej databáze na sieťach, napr. na Internete.

Bodová maticová tlačiareň

Bodová maticová tlačiareň je počítačová tlačiareň s tlačovou hlavou, ktorá sa pohybuje na stránke z jednej strany na druhú a tlačí nárazom, pritláčajúc textilnú stuhu namočenú v atramente na papier, ako písací stroj.

DPI

Body na palec (DPI) je meranie rozlíšenia, ktoré sa používa pri skenovaní a tlači. Vo všeobecnosti, vyššie DPI zaručuje vyššie rozlíšenie, viditeľnejšie detaily v obraze a väčšiu veľkosť súboru.

DRPD

DRPD (Distinctive Ring Pattern Detection), alebo detekcia odlišného typu zvonenia. Ide o službu telekomunikačnej spoločnosti, ktorá používateľovi umožňuje používať jednu telefónnu linku pre komunikáciu na viacerých telefónnych číslach.

Obojstranná tlač

Mechanizmus, ktorý automaticky prevráti list papiera, aby zariadenie mohlo tlačiť (alebo skenovať) na oboch stranách papiera. Tlačiareň vybavená duplexnou jednotkou vie tlačiť na obe strany papiera počas jedného tlačového cyklu.

Zaťaženie

Zaťaženie je počet stránok, ktoré za mesiac neovplyvní výkonnosť tlačiarne. Zvyčajne majú tlačiarne obmedzenia týkajúce sa životnosti, napr. počet stránok za rok. Životnosť znamená priemernú kapacitu výtlačkov, zvyčajne v záručnej lehote. Napríklad, ak je zaťaženie 48 000 strán za mesiac pri predpokladaných 20 pracovných dňoch, limit tlačiarne je 2 400 strán na deň.

ECM

Režim opráv chýb (ECM) je voliteľný prenosový režim zabudovaný do faxov alebo faxmodemov triedy 1. Automaticky deteguje a opravuje chyby v procese faxového prenosu, ktoré sú niekedy spôsobené šumom na telefónnej linke.

Emulácia

Emulácia je technika, pri ktorej jedno zariadenie získava rovnaké výsledky ako zariadenie iné.

Emulátor duplikuje funkcie jedného systému pomocou iného systému tak, aby sa tento druhý systém správal rovnakým spôsobom ako systém prvý. Emulácia sa sústreďuje na presnú reprodukciu externého správania, je opakom simulácie, ktorá sa týka simulácie abstraktného modelu systému, pričom sa často berie do úvahy jeho interný stav.

Ethernet

Ethernet je počítačová sieťová technológia využívajúca rámce pre lokálne siete (LAN). Definuje kabeláž a signály pre fyzickú vrstvu a formáty rámcov a protokoly pre riadenie prístupu k médiám (MAC)/linkovú vrstvu modelu OSI. Ethernet je väčšinou štandardizovaný ako norma IEEE 802.3. Stal sa najrozšírenejšou technológiou LAN používanou od 90. rokov až do súčasnosti.

EtherTalk

Súbor protokolov vyvinutých spoločnosťou Apple Computer pre počítačové siete. Bol súčasťou pôvodného počítača Mac (1984) a teraz ho spoločnosť Apple odmieta v prospech sietí TCP/IP.

FDI

Rozhranie pre cudzie zariadenia (FDI) je karta nainštalovaná v prístroji, ktorá umožňuje pripojenie zariadenia tretej strany, napr. zariadenia na mince alebo čítačky kariet. Tieto zariadenia umožňujú službu platenia za výtlačok na vašom zariadení.

FTP

Protokol na prenos súborov (FTP) je bežne používaný protokol na výmenu súborov v akýchkoľvek sieťach, ktoré podporujú protokol TCP/IP (napríklad Internet alebo intranet).

Fixačná jednotka

Časť laserovej tlačiarne, ktorá taví toner na tlačové médiá. Pozostáva z ohrievacieho valca a prítlačného valca. Keď sa toner preniesie na papier, fixačná jednotka aplikuje teplo a tlak, aby toner zostal na papieri nastálo. Preto je papier teplý, keď vyjde z laserovej tlačiarne.

Brána

Spojenie medzi počítačovými sieťami alebo medzi počítačovou sieťou a telefónnou linkou. Je veľmi populárna, pretože je to počítač alebo sieť, ktorá umožňuje prístup k inému počítaču alebo sieti.

Stupnica sivej

Odtiene sivej farby, ktoré predstavujú svetlé a tmavé časti obrazu, keď sa farebné obrazy skonvertujú na čiernobiele; farby sú reprezentované rôznymi odtieňmi sivej.

Polotóny

Typ obrazu, ktorý simuluje stupnicu sivej zmenou počtu bodov. Veľmi zafarbené oblasti pozostávajú z veľkého počtu bodov a svetlejšie oblasti obsahujú menší počet bodov.

HDD

HDD (Hard Disk Drive), obvykle nazývaný pevný disk, je energeticky nezávislé úložné zariadenie, ktoré ukladá digitálne kódované dáta na rýchle sa otáčajúce platne s magnetickým povrchom.

IEEE

Inštitút elektrotechnických a elektronických inžinierov (IEEE) je medzinárodná nezisková profesionálna organizácia na rozvoj technológií súvisiacich s elektrinou.

IEEE 1284

Normu paralelného portu 1284 vyvinul Inštitút elektrotechnických a elektronických inžinierov (IEEE). Pojem „1284-B“ označuje špecifický typ konektora na konci paralelného kábla, ktorý sa pripája k periférnemu zariadeniu (napríklad k tlačiarne).

Intranet

Súkromná sieť, ktorá používa internetové protokoly, sieťové pripojenia, prípadne verejný telekomunikačný systém na bezpečné zdieľanie časti informácií alebo prevádzky organizácie so svojimi zamestnancami. Niekedy tento pojem označuje iba najviditeľnejšiu službu, internú webovú lokalitu.

Adresa IP

Adresa internetového protokolu (IP) je jedinečné číslo, ktoré zariadenia používajú na vzájomnú identifikáciu a komunikáciu na sieti pomocou normy Internet Protocol.

IPM

Obrázky za minútu (IPM) je spôsob merania rýchlosti tlačiarne. Rýchlosť IPM označuje počet jednostranných listov, ktoré dokáže tlačiareň dokončiť za jednu minútu.

IPP

Internetový tlačový protokol (IPP) definuje štandardný protokol pre tlač, pričom tiež spravuje tlač, veľkosť médií, rozlíšenie atď. IPP sa dá používať lokálne alebo prostredníctvom Internetu pre stovky tlačiarní a podporuje tiež riadenie prístupu, autentifikáciu a kódovanie, vďaka čomu je oveľa schopnejším a bezpečnejším riešením pre tlač ako staršie riešenia.

IPX/SPX

IPX/SPX je skratkou pre internetovú výmenu paketov/usporiadanú výmenu paketov. Je to sieťový protokol používaný operačnými systémami Novell NetWare. IPX aj SPX poskytujú služby pripojenia podobne ako TCP/IP, pričom protokol IPX je podobný IP a SPX je podobný TCP. IPX/SPX bol pôvodne určený pre lokálne siete (LAN) a je to na tento účel veľmi účinný protokol (zvyčajne jeho výkonnosť presahuje výkonnosť TCP/IP na LAN).

ISO

Medzinárodná organizácia pre štandardizáciu (ISO) je medzinárodná normatívna organizácia pozostávajúca zo zástupcov národných normatívnych agentúr. Vydáva celosvetové priemyselné a obchodné normy.

ITU-T

Medzinárodná telekomunikačná únia je medzinárodná organizácia slúžiaca na štandardizáciu a reguláciu medzinárodného rádiového vysielania a telekomunikácií. Medzi jej hlavné úlohy patrí štandardizácia, alokácia rádiového spektra a organizácia medzispojení medzi rôznymi krajinami umožňujúcimi medzinárodné telefonické hovory. Písmeno T v skratke ITU-T potom znamená telekomunikácie.

Tabuľka ITU-T č. 1

Štandardizovaná skúšobná tabuľka vydaná ITU-T pre faxový prenos dokumentov.

JBIG

JBIG (Joint Bi-level Image Experts Group) je norma na kompresiu obrazu bez straty presnosti alebo kvality, ktorá bola vytvorená na kompresiu binárnych obrazov, najmä pre faxy, ale dá sa tiež použiť na iných obrazoch.

JPEG

JPEG (Joint Photographic Experts Group) je najpoužívanejšia štandardná metóda stratovej kompresie fotografických obrázkov. Je to formát používaný na uchovávanie a prenos fotografií na Internete.

LDAP

LDAP (Lightweight Directory Access Protocol) je sieťový protokol pre dotazovanie sa a modifikáciu služieb adresárov spustených na TCP/IP.

LED

Svetlo emitujúca dióda (LED) je polovodičové zariadenie, ktoré zobrazuje stav stroja.

Adresa MAC

Adresa prenosového protokolu prístupu na médium je adresa s jedinečným identifikátorom spojením so sieťovým adaptérom. Adresa MAC je jedinečný 48-bitový identifikátor, zvyčajne sa zapisuje ako 12 hexadecimálnych znakov zoskupených v pároch (napr. 00-00-0c-34-11-4e). Táto adresa je zvyčajne pevne zakódovaná v sieťovej karte (NIC) výrobcom a používa sa ako pomôcka pre smerovače pokúšajúce sa lokalizovať zariadenia vo veľkých sieťach.

MFP

Multifunkčné periférne zariadenie (MFP) je kancelársky prístroj, ktorý v sebe spája viacero prístrojov, napr. tlačiareň, kopírku, fax, skener atď.

MH

Modifikovaná Huffmanova metóda (MH) je metóda kompresie na zníženie množstva údajov, ktoré sa musia preniesť medzi dvomi faxovými prístrojmi, aby sa preniesol obraz odporúčaný ITU-T T.4. MH je sekvenčná kódovacia schéma používajúca zoznam kódov, ktorá je optimalizovaná, aby účinne skomprimovala biele miesta. Keďže väčšina faxov pozostáva najmä z bielych častí, skrakuje sa tým čas prenosu pre väčšinu faxov.

MMR

MMR (Modified Modified READ) je metóda kompresie odporúčaná ITU-T T.6.

Modem

Zariadenie, ktoré moduluje nosný signál pre zakódovanie digitálnych informácií a tiež demoduluje takýto nosný signál, aby sa prenesené informácie odkódovali.

MR

MR (Modified Read) je metóda kompresie odporúčaná ITU-T T.4. MR kóduje prvý naskenovaný riadok pomocou MH. Druhý riadok sa porovná s prvým, určia sa rozdiely a potom sa rozdiely zakódujú a odošlú.

NetWare

Sieťový operačný systém vyvinutý spoločnosťou Novell, Inc. Najskôr využíval kooperatívny multitasking na spúšťanie rôznych služieb na PC a sieťové protokoly boli založené na prototypovom zásobníku Xerox XNS. Dnes NetWare podporuje TCP/IP, ako aj IPX/SPX.

OPC

Organický fotovodič (OPC) je mechanizmus, ktorý vytvára virtuálny obraz pre tlač pomocou laserového lúča emitovaného z laserovej tlačiarne a má zvyčajne zelenú alebo sivú farbu a valcovitý tvar.

Povrch valca v zobrazovacej jednotke sa používaním v tlačiarni (pri styku s kefou kaziet, čistiacim mechanizmom a papierom) pomaly opotrebováva – je potrebné ju riadne meniť.

Originály

Prvý príklad niečoho, napríklad dokumentu, fotografie alebo textu, atď., ktorý sa kopíruje, reprodukuje alebo prekladá, aby sa z neho vytvorili ďalšie, ale ktorý nie je skopírovaný alebo odvodený od niečoho iného.

OSI

Prepojenie otvorených systémov (OSI) je model vyvinutý Medzinárodnou organizáciou pre štandardizáciu (ISO) pre účely komunikácie. OSI ponúka štandardný, modulárny prístup k návrhu sietí, ktorý rozdeľuje požadovaný súbor komplexných funkcií na ľahšie spracovateľné, samostatné funkčné vrstvy. Týmito vrstvami sú (zhora dole): aplikačná, prezentačná, relačná, transportná, sieťová, linková a fyzická.

PABX

PABX (Private Automatic Branch Exchange) je automatická telefónna pobočková ústredňa v súkromnej firme.

PCL

Jazyk riadenia tlačiarní (PCL) je jazyk popisu stránky (PDL) vyvinutý spoločnosťou HP ako tlačový protokol a stal sa priemyselnou normou. Pôvodne bol vyvinutý pre jedny z prvých atramentových tlačiarní, avšak postupne bol vytvorený pre rôzne úrovne tepelných, bodových a stránkových tlačiarní.

PDF

Formát prenosného dokumentu (PDF) je autorizovaný formát súboru vyvinutý spoločnosťou Adobe Systems na reprezentáciu dvojrozmerných dokumentov vo formáte nezávislom od zariadenia a rozlíšenia.

PostScript

PostScript (PS) je jazyk popisu stránky a programovací jazyk používaný najmä v oblasti elektroniky a stolových typografických systémov. Ten je spustený v interpretačnom programe na vytvorenie obrazu.

Ovládač tlačiarne

Program používaný na vysielanie príkazov a prenos údajov z počítača do tlačiarne.

Tlačové médiá

Médiá ako papier, obálky, štítky a transparentné fólie, ktoré sa dajú použiť s tlačiarňou, skenerom, faxom alebo kopírkou.

PPM

Stránky za minútu (PPM) je spôsob merania na určenie rýchlosti práce tlačiarne, označuje počet strán, ktoré tlačiareň dokáže vytlačiť za jednu minútu.

Súbor PRN

Rozhranie pre ovládač zariadenia, umožňuje softvéru komunikovať s ovládačom zariadenia pomocou štandardných vstupno-výstupných systémových volaní, čo zjednodušuje veľa úloh.

Protokol

Dohoda alebo norma, ktorá riadi alebo umožňuje spojenie, komunikáciu a prenos údajov medzi dvomi počítačovými zariadeniami.

PS

Pozri PostScript.

PSTN

Verejná telefónna sieť (PSTN) je sieť verejných svetových spínacích telefónnych sietí ktorá, v priemyselných prevádzkach, je zvyčajne smerovaná cez telefónnu ústredňu.

RADIUS

Vzdialené overenie volajúceho používateľa (RADIUS) je protokol pre overenie a účtovanie vzdialeného používateľa. RADIUS umožňuje centralizovanej správe autentifikačných dát (ako sú používateľské mená a heslá) používať koncept AAA (overenie, autorizovanie a záznam) na správu prístupu na sieť.

Rozlíšenie

Ostrosť obrazu meraná v bodoch na palec (DPI). Čím vyššie je dpi, tým lepšie je rozlíšenie.

SMB

Blok správ servera (SMB) je sieťový protokol používaný najmä na zdieľanie súborov, tlačiarní, sériových portov a na rôznu komunikáciu medzi uzlami v sieti. Poskytuje tiež autorizovaný medziprocesný komunikačný mechanizmus.

SMTP

Prenosový protokol jednoduchej pošty (SMTP) je norma pre e-mailovú komunikáciu v sieti Internet. SMTP je pomerne jednoduchý textový protokol, pri ktorom sa určí jeden alebo viacero príjemcov správy a potom sa odošle text správy. Je to protokol typu klient-server, kde klient odosiela e-mailovú správu na server.

SSID

Identifikátor balíka služieb (SSID) je názov bezdrôtovej lokálnej siete (WLAN). Všetky bezdrôtové zariadenia vo WLAN používajú rovnaké SSID za účelom vzájomnej komunikácie. SSID rozlišujú veľké a malé písmená a majú maximálnu dĺžku 32 znakov.

Maska podsiete

Maska podsiete sa používa v spojení so sieťovou adresou na rozlíšenie, ktorá časť adresy je sieťová adresa a ktorá časť je hostiteľská adresa.

TCP/IP

Protokol riadenia prenosu (TCP) a internetový protokol (IP); súbor komunikačných protokolov, ktoré implementujú protokolový zásobník, na ktorom je spustený Internet a väčšina komerčných sietí.

TCR

Správa o potvrdení prenosu (TCR) uvádza podrobnosti o každom prenose, napríklad stav prenosu, výsledok prenosu a počet odoslaných správ. Dá sa nastaviť, aby sa táto správa tlačila po každom prenose alebo iba po neúspešných prenosoch.

TIFF

Formát súboru označenej snímky (TIFF) je bitmapový obrazový formát s premenlivým rozlíšením. TIFF popisuje obrazové údaje, ktoré zvyčajne pochádzajú zo skenerov. Obrázky TIFF využívajú tzv. tagy, čo sú kľúčové slová, ktoré definujú charakteristiky obrázka obsiahnuté v súbore. Tento pružný a od platformy nezávislý formát sa dá používať pre obrázky, ktoré boli vytvorené rôznymi aplikáciami na spracovanie obrazu.

Kazeta s tonerom

Druh nádoby používaný v zariadení (napríklad tlačiarňi) obsahujúca toner. Toner je prášok používaný v laserových tlačiarniach a kopírkach, ktorý vytvára text a obrázky na tlačenom papieri. Toner je možné taviť kombináciou tepla a tlaku fixačnej jednotky, čím sa prichytí k vláknam v papieri.

TWAIN

Priemyselná norma pre skenery a softvér. Pri používaní skenera s podporou TWAIN a programu s podporou TWAIN je možné spustiť skenovanie z tohto programu. Je to rozhranie API pre zachytenie obrázka pre operačné systémy Microsoft Windows a Apple Mac.

Cesta UNC

Jednotná dohoda pre pomenovávanie (UNC) je štandardný spôsob pre prístup k častiam siete vo Window NT a iných produktoch spoločnosti Microsoft. Formát cesty UNC je nasledovný: \\<názov servera>\<názov zdieľanej položky>\<názov adresára>

URL

Jednotný lokalizátor zdrojov (URL) je globálna adresa dokumentov a zdrojov na Internete. Prvá časť adresy znamená, aký protokol sa používa, druhá časť špecifikuje adresu IP alebo doménu, kde sa zdroj nachádza.

USB

Univerzálna sériová zbernica (USB) je norma, ktorú vyvinula spoločnosť USB Implementers Forum, Inc., na spájanie počítačov a periférnych zariadení. Na rozdiel od paralelného portu je USB určené na súčasné pripojenie jedného portu USB počítača k viacerým periférnym zariadeniam.

Vodoznak

Vodoznak je viditeľný obrázok alebo vzor v papieri, ktorý sa zdá byť svetlejší pri pohľade proti svetlu. Vodoznaky sa po prvýkrát objavili v meste Bologna v Taliansku v r. 1282; používali ich výrobcovia papiera na označenie svojich výrobkov a používali sa tiež na poštových známkach, bankovkách a iných vládnych dokumentoch na zabránenie falšovania.

WEP

Wired Equivalent Privacy (WEP) (ochrana osobných údajov ekvivalentná drôtovej) je bezpečnostný protokol, špecifikovaný v IEEE 802.11 na poskytnutie rovnakej úrovne zabezpečenia ako v drôtovej LAN. WEP poskytuje zabezpečenie kódovaním údajov cez rádiový prenos, takže údaje sú chránené pri prenose z jedného koncového bodu k ďalšiemu.

WIA

Obrazová architektúra Windows (WIA) je obrazová architektúra, ktorá bola pôvodne predstavená v systémoch Windows Me a Windows XP. Z týchto operačných systémov sa dá spustiť skenovanie pomocou skenera spolupracujúceho s WIA.

WPA

Chránený prístup k Wi-Fi (WPA) je trieda systémov na zabezpečenie bezdrôtových (Wi-Fi) počítačových sietí, ktoré boli vytvorené za účelom zlepšenia vlastností zabezpečenia WEP.

WPA-PSK

WPA predbežne zdieľaný kľúč (WPA Pre-Shared Key) je špeciálny režim WPA pre malé firmy a domácich používateľov. Zdieľaný kľúč alebo heslo je konfigurované v bezdrôtovom prístupovom bode (WAP) a všetkých bezdrôtových laptopoch a stolových zariadeniach. WPA-PSK vygeneruje jedinečný kľúč pre každú reláciu medzi bezdrôtovým klientom a asociovaným WAP pre lepšie zabezpečenie.

WPS

WPS (Wi-Fi Protected Setup) je štandard pre zriadenie bezdrôtovej domácej siete. Ak váš bezdrôtový prístupový bod podporuje WPS, môžete jednoducho nakonfigurovať bezdrôtové sieťové pripojenie bez použitia počítača.

XPS

XPS (XML Paper Specification) je špecifikácia jazyka PDL (Page Description Language) a nový formát dokumentov, ktoré boli vyvinuté spoločnosťou Microsoft s cieľom priniesť výhody v oblasti prenosných a elektronických dokumentov. Táto špecifikácia je založená na formáte XML a využíva nové tlačové postupy a formát vektorových dokumentov nezávislý od zariadení.

Register

A

AirPrint	129
AnyWeb Print	149

B

bezdrôtové pripojenie

kábel USB	100, 103
Režim AdHoc	94
WPS zariadenie nemá displej	
PBC	98

bezpečnosť

informácie	10
symboly	10

Č

čistenie

snímací valec	49
vnútorný priestor	47, 46

čistenie zariadenia

46

E

eco tlač	37
----------	----

F

funkcie	4
funkcia tlačového média	62

K

kábel USB

instalácia ovládača	85, 87
opätovná instalácia ovládača	86, 88

L

Linux

bežné problémy v systéme Linux	182
instalácia ovládača pre pripojený kábel USB	87
opätovná instalácia ovládača pre pripojený kábel USB	88
tlač	144
vlastnosti tlačiarne	145

Lokálna

instalácia ovládača	22
opätovná instalácia ovládača	24

M

Mac

bežné problémy v systéme Mac	181
instalácia ovládača pre pripojený kábel USB	85
opätovná instalácia ovládača pre pripojený kábel USB	86
tlač	142
Macintosh	
požiadavky na systém	66

N

Npočet výtlačkov

Mac	142
nastavenia tlačiarne	
Linux	145

O

oblíbené nastavenia tlače	37
ovládací panel	19

P

peciálne funkcie tlače	131
pohľad spredu	17
pohľad zozadu	18
používanie pomocníka	37, 143

Register

pravidlo	9
prístup	
nástroje na správu	147
problémy	
problémy s napájaním	167, 172, 166, 168

R

ručný podávačviacúčelový zásobník	
používanie peciálnych médií	30
rady pre používanie	29

S

Stav tlačiarne	
veobecné informácie	157
SyncThru Web Service	
veobecné informácie	151
samsung printer experience	159
service contact numbers	183
sieť	
intalačné prostredie	68
konfigurácia protokolu IPv6	92
nastavenie bezdrôtovej siete	94
úvod dosieťových programov	90
slovník pojmov	189

spotrebný materiál	
dostupné doplnky	40
objednávanie	40
predpokladaná životnosť tonerovej kazety	42
výmena tonerovej kazety	44

T

Tla	35
Tonerová kazeta	
iní výrobcovia ako Samsung aznovu naplnené kazety	42, 44
pokyny pre manipuláciu	42
rozprestretie tonera	43
skladovanie	41
výmena tonerovej kazety	44
technické pecifikácie	60
tlačové médiá	62
tlač	
Linux	144
Mac	142
tlač do súboru	135
Windows	35
Mac	143
viacero strán na jeden hárok papiera	

Mac	142
zmena východiskových nastavení tlače	133
tlač dokumentu	
Linux	144
Mac	142
tlač google cloud	126
tlač prekrytia	
tlačiť	141
vymazať	141, 140
tlačidlo StopClear	20
tlačiť	
operačný systém pre mobilné zariadenia	123
tlačové médiá	
obálka	31
peciálne médiá	30, 33
títkový papier	32
výstupná podpora	62

U

Unix	
požiadavky na systém	67
umiestnenie zariadenia	

Register

nastavenie nadmorskej výky	132
usmerňujúce informácie	69
uviaznutie papiera	
odstránenie papiera	53
rady pre zabránenie uviaznutiu papiera	52

V

Veobecné ikony	9
vkladanie	
papier v zásobníku 1	27, 29, 30
vodoznak	
upraviť	139
vymazať	139
význam LED indikátora stavu	56

W

Windows	
bežné problémy v systéme Windows	180
inštalácia ovládača pre pripojený kábel	
USB	22, 24
požiadavky na systém	65

Z

Zásobník

úprava írky a dĺžky	26
vkladanie papiera do ručného	
podávačaviacúčelového zásobníka	29
zmena formátu zásobníka	26