



BOSCH



MUM 57860

MUM57860



4 1242002 1733739

Návod k použití

MUM 57860

Srdečně blahopřejeme k zakoupení vašeho nového spotřebiče od společnosti BOSCH. Zakoupením jste se rozhodli pro moderní, kvalitní domácí spotřebič. Další informace o našich produktech najdete na naší internetové stránce.

Obsah

Pro Vaši bezpečnost.....	3
Všeobecné bezpečnostní pokyny.....	3
Bezpečnostní pokyny pro tento spotřebič.....	4
Vysvětlení symbolů na spotřebiči nebo příslušenství	5
Bezpečnostní systémy.....	5
Popis spotřebiče	6
Základní spotřebič	6
Ovládání	7
Příprava	7
Miska a nástroje	8
Průběhový kráječ.....	9
Mixér.....	11
Čištění a péče.....	11
Úschova.....	12
Pomoc při závadách.....	12
Příklady použití.....	13
Likvidace.....	15
Zvláštní příslušenství.....	16

Deklarovaná hodnota emise hluku tohoto spotřebiče je 76 dB (A), což představuje váženou hladinu akustického výkonu L_{wa} vzhledem k referenčnímu akustickému výkonu 1pW.

Pro Vaši bezpečnost

Před použitím si tento návod pečlivě prostudujte, tak získáte důležité bezpečnostní pokyny a pokyny k ovládání pro tento spotřebič.

Nedodržáním instrukcí pro správné použití spotřebiče ztrácíte nárok na odškodnění od výrobce za škody, které z toho vyplývají.

Tento spotřebič je určen pro zpracování běžných množství v domácnosti nebo v podobném prostředí, nikoliv pro komerční účely. Použití podobné domácímu obsahuje např. použití v kuchyňkách pro zaměstnance obchodů, kanceláří, zemědělských a jiných obchodních provozů, stejně jako používání hosty v penzionech, malých hotelech a v podobných ubytovacích zařízeních. Spotřebič používejte jen pro zpracování množství a v časech běžných v domácnosti. Nepřekračujte maximální povolené množství (viz „Příklady použití“!).

Tento spotřebič je vhodný k míchání, hnětení a šlehání potravin. Nesmí se používat ke zpracování jiných předmětů, resp. substancí. Při použití výrobcem schváleného příslušenství je možné další použití. Spotřebič provozujte jen s originálním příslušenstvím. Při použití příslušenství dbejte přiloženého návodu k použití.

Návod k použití dobře uschovejte. Při předání spotřebiče další osobě přiložte také návod k použití.

▲ Všeobecné bezpečnostní pokyny

Nebezpečí zasažení elektrickým proudem

Tento spotřebič nesmí používat děti. Spotřebič a přívodní kabel nenechávejte v blízkosti dětí. Osoby se sníženými fyzickými, sensorickými nebo mentálními schopnostmi, nebo s nedostatkem vědomostí a zkušeností ke správnému a bezpečnému ovládání spotřebiče, smí spotřebič ovládat pouze pod dohledem odpovědné osoby anebo byly poučeny a pochopily rizika, která z použití vyplývají. Děti si nesmí se spotřebičem hrát.

Spotřebič připojujte a provozujte jen podle údajů na typovém štítku. Spotřebič používejte jen tehdy, když není poškozený kabel ani spotřebič.

Spotřebič odpojte od přívodu elektřiny, vždy když se od něj vzdálíte, před složením, rozložením nebo čištěním.

Síťový kabel netahejte přes ostré hrany nebo horké plochy. Aby se zabránilo nebezpečí, smí výměnu poškozeného síťového kabelu a opravy spotřebiče provádět pouze výrobce nebo jeho servisní služba anebo kvalifikovaný personál. Opravy nechte provádět jen našim zákaznickým servisem.

▲ Bezpečnostní pokyny pro tento spotřebič

Nebezpečí poranění

Nebezpečí zasažení elektrickým proudem!

Síťovou zástrčku připojte až tehdy, pokud jsou všechny přípravy k práci se spotřebičem ukončeny.

Základní spotřebič nikdy neponořujte do tekutiny ani jej nedržte pod tekoucí vodou.

Nepoužívejte parní čistič.

Během provozu spotřebiče, nepřestavujte výkyvné rameno. Vyčkejte na klidový stav pohonu.

Nástroj/Příslušenství vyměňujte jen v klidovém stavu pohonu – po vypnutí pohon ještě chvíli dobíhá.

Spotřebič zapínejte a vypínejte jen s otočným spínačem. Pokud spotřebič nepoužíváte, vytáhněte síťovou zástrčku. Před odstraněním závady vytáhněte síťovou zástrčku.

Nebezpečí poranění o rotující nástroje!

Nebezpečí poranění o rotující nástroje! Během provozu nikdy nesahejte do misky. Spotřebič provozujte jen s nasazeným víkem (12)!

Nástroj vyměňujte jen v klidovém stavu pohonu - po vypnutí pohon ještě chvíli dobíhá a zůstane stát v pozici pro výměnu nástroje. Výkyvné rameno posuňte až po zastavení nástroje.

Spotřebič se smí z bezpečnostních důvodů provozovat jen, pokud jsou nepoužívané pohony zakryty ochranným víkem (5, 8). Průběhový kráječ nasazujte/sundávejte jen v klidovém stavu pohonu a při vytáhnuté síťové zástrčce. Nesahejte do plnicí šachty.

Nebezpečí poranění o ostrý nož!

Nesahejte na ostrý nůž a hrany drticích kotoučů. Drtící kotouče uchopujte jen za okraj! Nože mixéru se nedotýkejte holýma rukama.

Nebezpečí poranění o ostrý nůž/ rotující pohon!

Nikdy nesahejte do nasazeného mixéru! Mixér nasazujte/sundávejte jen v klidovém stavu pohonu! Mixér provozujte jen ve složeném stavu a s nasazeným víkem.

Nebezpečí opaření!

Při zpracovávání horkých potravin přes otvor ve víku trychtýře vystupuje pára. Naplňujte maximálně 0,5 l horké nebo pěnící tekutiny.

Důležité!

Spotřebič provozujte jen s originálním příslušenstvím. Při použití příslušenství dbejte přiloženého návodu k použití. Používejte jen jeden nástroj nebo příslušenství.

▲ Vysvětlení symbolů na spotřebiči nebo příslušenství



Postupujte podle instrukcí v návodu k použití.



Pozor! Rotující nůž.



Pozor! Rotující nástroje.
Nesahejte do otvoru pro doplnění.

Bezpečnostní systémy

Zapínací pojistka

Viz tabulku „Pracovní pozice“. Spotřebič lze zapnout jen v **pozici 1 a 3**:

- pokud byla nasazena miska (11) a otočena až po zapadnutí a
- je nasazeno ochranné víko pohonu mixéru (8).

Pojistka opakovaného zapnutí

Při přerušení dodávky proudu zůstane spotřebič zapnutý, ale motor znovu nenaběhne. Pro znovu zapnutí otočte otočný spínač na **0/off**, poté zapněte.

Pojistka proti přetížení

Pokud se motor během provozu sám vypne, aktivovala se pojistka proti přetížení. Možnou příčinou může být zpracovávání většího množství potravin najednou.

Jak postupovat při aktivaci bezpečnostního systému viz „Pomoc při závadách“.

Návod k použití popisuje různé modely, viz také přehled modelů (**Obrázek M**). Spotřebič je bezúdržbový.

Popis spotřebiče

Základní spotřebič

- 1 Odjišťovací tlačítko**
- 2 Výkyvné rameno**
Funkce „Easy Armlift“ pro podporu pohybu ramene nahoru (viz „Pracovní pozice“).
- 3 Otočný spínač**
Po zapnutí (poloha 0/off) naběhne spotřebič automaticky do optimální pozice pro výměnu nástrojů.
0/off = Stop
M = momentové spínání s nejvyšším počtem otáček, na požadovanou dobu mixování přidržíte spínač.
Stupeň **1–7**, pracovní rychlost:
1 = nízký počet otáček – pomalý,
7 = vysoký počet otáček – rychlý.
- 4 Provozní ukazatel**
Svítil během provozu (otočný spínač na **M** nebo **1–7**). Bliká při chybách v ovládní spotřebiče, při spuštění elektronické pojistky nebo při závadě spotřebiče, viz kapitolu „Pomoc při závadách“.
- 5 Ochranné víko pohonu**
Pro sundání ochranného víka pohonu zatlačte za zadní oblast a víko sundejte.
- 6 Pohon pro**
– Průběhový kráječ
– lis na citrusové plody (zvláštní příslušenství *).
Pokud mlýnek nepoužíváte, nasadte ochranné víko pohonu.
- 7 Pohon pro nástroje (míchací metla, šlehací metla, hnětací hák) a mlýnek na maso (zvláštní příslušenství *)**
- 8 Ochranné víko mixéru**
- 9 Pohon pro mixér (zvláštní příslušenství *)**
Při nepoužívání nasadte ochranné víko pohonu mixéru.
- 10 Automatické navijení kabelu**

Miska s příslušenstvím

- 11 Nerezová míchací miska**
- 12 Víko**

Nástroje

- 13 Profi Flexi-míchací metla**
- 14 Profi šlehací metla**
- 15 Hnětací hák s deflektorem těsta**
- 16 Taška pro příslušenství**
Pro uschování nástrojů a drticích kotoučů.

Průběhový kráječ

- 17 Pěchovátka**
- 18 Víko s plnicí šachtou**
- 19 Drticí kotouče**
19a Profi Supercut otočný kotouč – hrubý/jemný
19b Otočný strouhací kotouč – hrubý/jemný
19c Strouhací kotouč – středně jemný
19d Strouhací kotouč – hrubý *
19e Kotouč na asijskou zeleninu *
- 20 Držák kotouče**
- 21 Pouzdro s vypouštěcím otvorem**

Mixer *

- 22 Mixovací nádoba**
- 23 Víko**
- 24 Trychtýř**

* Pokud není některý díl příslušenství součástí dodávky, lze jej objednat ve specializované prodejně nebo přes zákaznický servis.

Pracovní pozice - Obrázek B

⚠ **Pozor!**

Spotřebič provozujte jen tehdy, pokud jsou nástroje /příslušenství nasazeny dle této tabulky na správném pohonu a ve správné pozici a v pracovní pozici.

Výkyvné rameno musí být zajištěno v každé pracovní pozici.



Upozornění

Výkyvné rameno je vybaveno funkcí „Easy ArmLift“, která podporuje pohyb výkyvného ramene nahoru.

Nastavení pracovní pozice:

- Stiskněte odjišťovací tlačítko a pohněte výkyvným ramenem. Pohyb posilněte rukou.
- Výkyvným ramenem pohybujte, dokud nezapadne na požadovanou pozici.

Pozice	Pohon	Nástroj/ Příslušenství	Pracovní rychlost
1	7		1-5
			1-7
			1-3
2	7	*	-
3	6		3-7
			3-5
4	9		5-7
	7		5-7

* Nasazení/sejmutí šlehací, míchací metličky a hnětacího háku; přidání většího množství ke zpracování.

Ovládání



Nebezpečí poranění!

Síťovou zástrčku připojte až tehdy, pokud jsou všechny přípravy k práci se spotřebičem ukončeny.

⚠ **Pozor!**

Spotřebič provozujte v pracovní pozici jen s příslušenstvím/nástrojem. Spotřebič nikdy neprovozujte naprázdno. Spotřebič a jednotlivé části příslušenství nevystavujte zdrojům tepla. Jednotlivé části nejsou vhodné pro použití v mikrovlnce.

- Spotřebič a příslušenství před prvním použitím pečlivě vyčistěte, viz „Čištění a péče“.



Důležité upozornění

V tomto návodu k použití se nachází štítek s nastavovacími hodnotami pro pracovní rychlosti spotřebiče při použití nástrojů nebo příslušenství. Doporučujeme, tento štítek umístit na spotřebič (**Obrázek C**).

Příprava

- Základní spotřebič postavte na hladký a čistý podklad.
- Kabel vytáhněte jedním potáhnutím na požadovanou délku (max. 100 cm) a pomalu pusťte; kabel se zajistí (**Obrázek D**).
- Zmenšení pracovní délky přívodního kabelu: Zlehka zatáhněte za kabel a nechte jej navinout na požadovanou délku. Poté znovu mírně zatáhněte za kabel a pomalu pusťte; přívodní kabel se zajistí.

⚠ **Pozor!**

Přívodní kabel při zasouvání nepřetácejte. U spotřebičů s automatickým navíjením kabel nezasouvejte ručně. Pokud se kabel zasekne, zcela jej vytáhněte a poté nechte znovu navinout.

- Zasuňte síťovou zástrčku.

Miska a nástroje



Nebezpečí poranění o rotující nástroje

Během provozu nikdy nesahejte do misky. Spotřebič provozujte jen s nasazeným víkem (12)!

Nástroj vyměňujte jen v klidovém stavu pohonu - po vypnutí pohon ještě chvíli dobíhá a zůstane stát v pozici pro výměnu nástroje. Výkyvné rameno posuňte až po zastavení nástroje.

Spotřebič se smí z bezpečnostních důvodů provozovat jen, pokud jsou nepoužívané pohony zakryty ochranným víkem (5, 8).

⚠ Pozor!

Misku používejte jen při práci s tímto zařízením.

Profi Flexi-míchací metla (13)

k míchání těst, např. třeného těsta



Profi šlehací metla (14)

ke šlehání sněhu z bílků, šlehačky a ke šlehání lehkých těst, např. piškotového těsta



Hnětací hák (15)

ke hnětání těžkých těst a vmíchání přísad, které nemají být rozdrnceny (např. rozinky, čokoládové kousky)



Důležité upozornění k použití šlehací metličky - Obrázek E

Šlehací metla by se měla téměř dotýkat dna misky, aby přísady optimálně promíchala. Pokud se nedotýká, přizpůsobte nastavení výšky šlehací metly:

- Vytáhněte síťovou zástrčku.
- Stiskněte odjišťovací tlačítko a výkyvné rameno dejte do pozice 2.
- Šlehací metlu zasuňte do pohonu tak, aby zapadla.



- Šlehací metličku přidržeťte a matku uvolněte otevřeným klíčem (SW 8) ve směru hodinových ručiček.
- Výšku šlehací metly nastavíte na optimální výšku otočením metly: – otáčení ve směru hodinových ručiček: nahoru – otáčení proti směru hodinových ručiček: dolů
- Stiskněte odjišťovací tlačítko a výkyvné rameno dejte do pozice 1. Zkontrolujte výšku šlehací metly, pokud je třeba, nastavení zkontrolujte.
- Pokud je výška správně nastavena, stiskněte odjišťovací tlačítko a výkyvné rameno dejte do pozice 2.
- Přidržeťte šlehací metličku a matku pomocí otevřeného klíče (SW 8) dotáhněte proti směru hodinových ručiček.



Práce s miskou a nástroji - Obrázek F

- Stiskněte odjišťovací tlačítko a výkyvné rameno dejte do pozice 2.
- Nasazení misky: – Dopředu vložte nakloněnou misku a položte ji, – misku otáčejte proti směru hodinových ručiček, dokud nezapadne.
- Podle potřeby nasadte na pohon a zajistěte míchací metlu, šlehací metlu nebo hnětací hák.



Upozornění:

U hnětacího háku otáčejte deflektor těsta tak, aby mohl hnětací hák zapadnout (Obrázek E-4b).

- Do misky vložte suroviny ke zpracování.
- Stiskněte odjišťovací tlačítko a výkyvné rameno dejte do pozice 1.



- Nasadíte víko.
- Otočný spínač nastavte na požadovaný stupeň.

Naše doporučení:

- Profi Flexi-míchací metla: nejdříve míchejte na při stupni 1-2, poté stupeň 3–5 podle potřeby
- Profi šlehací metla: stupeň 7, vmíchání na stupni 1
- Hnětací hák: Nejdřív zamíchání na stupni 1, hnětení na stupni 3

Plnění přísady

- Spotřebič vypněte otočným spínačem.
- Přísady vložte plnicím otvorem ve víku.
- nebo
- Sundejte víko.
- Stiskněte odjišťovací tlačítko a výkyvné rameno dejte do pozice 2.
- Vložte přísady.



Po práci

- Spotřebič vypněte otočným spínačem.
- Vytáhněte síťovou zástrčku.
- Sundejte víko.
- Stiskněte odjišťovací tlačítko a výkyvné rameno dejte do pozice 2.
- Vyndejte nástroj z pohonu.
- Odeberte misku.
- Všechny části vyčistěte, viz „Čištění a péče“.



Průběhový kráječ



Nebezpečí poranění

*Nesahejte na ostrý nůž a hrany drticích kotoučů.
Drtící kotouče uchopujte jen za okraj!
Průběhový kráječ sundávejte/ nasazujte jen v klidovém stavu pohonu a při vytáhnuté síťové zástrčce.
Nesahejte do plnicí šachty.*

⚠ Pozor!

*Průběhový kráječ používejte jen v kompletně složeném stavu.
Průběhový kráječ nikdy nesestavujte na základním spotřebiči.
Průběhový kráječ provozujte jen v uvedené pracovní pozici.*

Ochrana proti přetížení - Obrázek G

Aby se při přetížení průběhového kráječe zabránilo větším škodám na Vašem spotřebiči, je hnací hřídel průběhového kráječe vybavena zářezem (místo nouzového zlomu). Při přetížení se hnací hřídel na tomto místě zlomí. Nový držák kotouče dostanete k zakoupení v zákaznickém servisu.

Profi Supercut otočný kotouč – hrubý/jemný



k řezání ovoce a zeleniny.
Zpracovávání na stupni 5. Označení na otočném krájecím kotouči:
„hrubé“ pro hrubé krájení
„tenké“ pro tenké krájení

⚠ Pozor!

Otočný krájecí kotouč není vhodný ke krájení tvrdého syra, chleba, housek a čokolády. Vařené brambory typu A krájejte jen za studeného stavu.

Otočný strouhací kotouč – hrubý/jemný



ke strouhání zeleniny, ovoce a sýra, kromě tvrdého sýra (např. parmežán). Zpracovávání na stupni 3 nebo 4. Označení na otočném strouhacím kotouči:

„2“ pro hrubé strouhání

„4“ pro jemné strouhání

⚠ Pozor!

Otočný strouhací kotouč není vhodný ke strouhání ořechů. Měkký sýr strouhejte jen s hrubou stranou na stupni 7.

Krouhací kotouč – středně jemný



ke krouhání syrových brambor, tvrdého sýra (např. parmežán), chlazené čokolády a ořechů.

Zpracovávání na stupni 7.

⚠ Pozor!

Krouhací kotouč není vhodný ke krouhání měkkého a plátkového sýra.

Krouhací kotouč – hrubý



Ke strouhání syrových brambor, např. na strouhaný koláč nebo knedlíky. Zpracovávání na stupni 7.

Kotouč na asijskou zeleninu



Krájí ovoce a zeleninu na jemné proužky na asijské zeleninové pokrmy. Zpracovávání na stupni 5.

Práce s průběhovým kráječem - Obrázek H

- Stiskněte odjišťovací tlačítko a výkyvné rameno dejte do pozice 2.



- Nasazení misky:
 - Dopředu vložte nakloněnou misku a položte ji,
 - misku otáčejte proti směru hodinových ručiček, dokud nezapadne.

- Stiskněte odjišťovací tlačítko a výkyvné rameno dejte do pozice 3.



- Ochranné víko pohonu sundejte z pohonu průběhového kráječe (Obrázek H-5a).

- Držák kotouče přidržte za spodní konec, přitom musí oba hroty směřovat nahoru.
- Požadovaný krájecí nebo strouhací kotouč opatrně položte na hroty držáku kotouče (Obrázek H-6a). U otočných kotoučů dejte pozor na to, aby požadovaná strana směřovala nahoru.
- Držák kotouče uchopte za horní konec a vložte do pouzdra (Obrázek H-6b).
- Nasadte víko (dbejte na značku) a otáčejte ve směru hodinových ručiček až nadoraz.
- Průběhový kráječ nasadte na pohon, jako na Obrázku H-8 a otáčejte ve směru hodinových ručiček až nadoraz.
- Otočný spínač nastavte na doporučený stupeň.
- Potraviny ke zpracování dejte do plnicí šachty a dotlačte je pěchovátkem.

⚠ Pozor!

Vyhňte se ucpání zpracovávaných potravin ve vypouštěcím otvoru.

Tip: Abyste dosáhli rovnoměrný výsledek krájení, potraviny zpracovávejte v tenkých svazcích.

Upozornění: Pokud se zpracovávané potraviny v průběhovém kráječi vzpříčí, kuchyňský robot vypněte, vytáhněte síťovou zástrčku, vyčkejte na klidový stav pohonu, sundejte víko průběhového kráječe a vyprázdněte plnicí šachtu.

Po práci

- Spotřebič vypněte otočným spínačem.
- Průběhový kráječ otáčejte proti směru hodinových ručiček a sundejte jej.
- Víko otáčejte proti směru hodinových ručiček a sundejte jej.
- Sundejte kotouč z držáku kotouče. K tomu účelu prstem zatlačte proti hnací hřídeli (Obrázek **J**).
- Vyčistěte části.

Mixér



Nebezpečí poranění o ostrý nůž/rotující pohon!

Nikdy nesahejte do nasazeného mixéru! Mixér nasazujte/sundávejte jen v klidovém stavu pohonu! Mixér provozujte jen ve složeném stavu a s nasazeným víkem.



Nebezpečí opaření!

Při zpracovávání horkých potravin přes víko z trychtýře vystupuje pára. Naplňte maximálně 0,5 l horké nebo pěnící tekutiny.

Pozor!

Mixér by se mohl poškodit. Nezpracovávejte žádné mražené přísady (výjimkou jsou kostky ledu). Mixér neprovozujte na prázdko.

Práce s mixérem - Obrázek **K**

- Stiskněte odjišťovací knoflík a výkyvné rameno dejte do pozice 4.
- Sundejte ochranné víko pohonu mixéru.
- Nasadte mixovací nádobu (značka na rukojeti na značku na základním spotřebiči) a otáčejte proti směru hodinových ručiček až nadoraz.



- Vložte přísady.
Maximální množství tekuté = 1,25 litru;
Maximální množství pěnící nebo horké tekutiny = 0,5 litru;
optimální zpracovávané množství, pevné = 50 do 100 gramů;
- Nasadte víko a otáčejte jej proti směru hodinových ručiček až na doraz do rukojeti mixéru. Víko musí zapadnout.
- Otočný spínač nastavte na požadovaný stupeň.

Doplnění přísad (Obrázek **K-8**)

- Spotřebič vypněte otočným spínačem.
- Sundejte víko a vložte přísady nebo
- Vyndejte trychtýř a pevné přísady postupně doplňujte přes plnicí otvor nebo
- tekuté přísady přidejte přes trychtýř.

Po práci

- Spotřebič vypněte otočným spínačem.
- Mixér otáčejte ve směru hodinových ručiček a sundejte jej.

Tip: Mixér vyčistěte bezprostředně po použití.

Čištění a péče



Pozor!

Nepoužívejte žádné drhací prostředky. Povrchy by se mohly poškodit.

Čištění základního spotřebiče



Nebezpečí zasažení elektrickým proudem!

Základní spotřebič nikdy neponořujte do vody ani jej neoplachujte pod tekoucí vodou. Nepoužívejte parní čistič.

- Vytáhněte síťovou zástrčku.
- Základní spotřebič a ochranné víko pohonu utřete vlhkým hadříkem. Podle potřeby použijte trochu mycího prostředku.
- Následně spotřebič vytřete dosucha.

Čištění misky a nástroje

Miska a nástroje jsou vhodné pro mytí v myčce nádobí. Dejte pozor, aby se plastové části v myčce nádobí nevzpříčily, poněvadž by se během mycího cyklu mohly deformovat!

Čištění průběhového kráječe

Všechny části průběhového kráječe jsou vhodné pro mytí v myčce nádobí.

Tip: Pro odstranění červeného povlaku po zpracování např. mrkve dejte trochu jedlého oleje na utěrku a průběhový kráječ vyčistěte (nikoliv drticí kotouče). Poté průběhový kráječ opláchněte.

Čištění mixéru



Nebezpečí poranění o ostrý nož!

Nože mixéru se nedotýkejte holýma rukama.

Mixovací nádoba, víko a trychtýř jsou vhodné pro mytí v myčce nádobí.

Tip: Po zpracování tekutin většinou postačí, vyčistit mixér, aniž byste jej sundali ze spotřebiče. K tomu účelu dejte do nasazeného mixéru trochu vody s mycím prostředkem. Na několik sekund mixér zapněte (stupeň M). Mycí roztok vylijte a mixér vypláchněte čistou vodou.



Důležité upozornění

Tašku na příslušenství čistěte podle potřeby. Dodržujte pokyny k péči v tašce.

Úschova



Nebezpečí poranění!

Pokud spotřebič nepoužíváte, vytáhněte síťovou zástrčku.

Obrazek

- Nástroje a drticí kotouče uložte do tašky pro příslušenství.
- Tašku pro příslušenství vložte do misky.

Pomoc při závadách



Nebezpečí poranění!

Před odstraněním závady vytáhněte síťovou zástrčku.



Upozornění

Chyba v ovládání spotřebiče, aktivace elektronické pojistky nebo je porucha spotřebiče signalizována blikáním provozního ukazatele.

Výkyvné rameno musí být zajištěno v každé pracovní pozici.

Nejdříve vyzkoušejte vyskytnutý problém odstranit pomocí následujících pokynů.

Závada

Spotřebič se nespustí.

Náprava

- Zkontrolujte zásobování proudem.
- Zkontrolujte síťovou zástrčku.
- Zkontrolujte výkyvné rameno. Správná pozice? Zajištěno?
- Mixér nebo misku dotáhněte až nadoraz.
- Nasadte víko mixéru a dotáhněte jej až nadoraz.
- Ochranné víko pohonu dejte na nepoužívané pohony.
- Aktivovala se pojistka opakovaného zapnutí. Spotřebič přepněte do polohy 0/off a poté zpět na požadovaný stupeň.

Závada

Spotřebič se během používání vypne. Aktivovala se pojistka proti přetížení. Bylo zpracováváno příliš velké množství potravin najednou.

Náprava

- Vypněte spotřebič.
- Zredukujte zpracovávané množství. Nepřekračujte maximální povolené množství (viz „Příklady použití“!).

Závada

Při zapnutém pohonu bylo nedopatřením stisknuto odjišťovací tlačítko. Výkyvné rameno se pohybuje nahoru. Pohon se vypne, ale nezůstane stát v pozici pro výměnu nástroje.

Náprava

- Otočný spínač nastavte do polohy **0/off**.
- Výkyvné rameno dejte do pozice **1**.
- Zapněte spotřebič (stupeň 1).
- Spotřebič znovu vypněte. Nástroj zůstane stát v pozici pro výměnu nástroje.



Závada

Mixér nefunguje nebo se během provozu zastavil, pohon „bzučí“. Nůž je zablokovaný.

Náprava

- Vypněte spotřebič a vytáhněte síťovou zástrčku.
- Sundejte mixér a odstraňte překážky.
- Znovu nasaďte mixér.
- Zapněte spotřebič.



Důležité upozornění

Nebude-li možné závadu tímto způsobem odstranit, obraťte se na zákaznický servis.

Příklady použití

Šlehačka

100 g–600 g

- Smetanu zpracovávejte šlehačí metlou 1½ až 4 minuty na stupni 7 – podle množství a vlastností smetany.



Bílek

1 až 8 bílků

- Bílek zpracovávat 4 až 6 minut na stupni 7 se šlehačí metlou.



Piškotové těsto

Základní recept

2 vejce

2–3 PL horké vody

100 g cukru

1 balení vanilkového cukru

70 g mouky

70 g škrobové moučky

nebo pečicího prášku

- Přísady (kromě mouky a škrobové moučky) šlehejte cca 4–6 minut na stupni 7 se šlehačí metlou, dokud se nevytvoří pěnová konzistence.
- Otočný spínač nastavte na stupeň 1 a prosetou mouku a škrobový prášek vmíchejte po lžičkách cca ½ až 1 minutu.

Maximální množství: 2 x základní recept



Třené těsto

Základní recept

3–4 vejce

200–250 g cukru

1 špetka soli

1 balení vanilkového cukru nebo kůra z

½ citronu

200–250 g másla nebo margarínu (pokožová teplota)

500 g mouky

1 balení pečicího prášku

125 ml mléka

- Všechny přísady míchejte s míchací metličkou cca ½ minuty na stupni 1, poté cca 3–4 minuty na stupni 5.

Maximální množství: 1,5 x základní recept



Křehké těsto

Základní recept

125 g másla (pokojová teplota)

100-125 g cukru

1 vejce

1 špetka soli

trochu citronové šťávy nebo

vanilkový cukr

250 g mouky

nebo pečicího prášku

- Všechny přísady zpracovávejte cca ½ minuty na stupni 1, poté cca 2–3 minuty na stupni 3 s míchací metlou.

Od 500 g mouky:

- Přísady hnětíte s hnětacím hákem cca ½ minuty na stupni 1, poté cca 3–4 minuty na stupni 3.

Maximální množství: 2 x základní recept

Kynuté těsto

Základní recept

500 g mouky

1 vejce

80 g tuku (pokojová teplota)

80 g cukru

200-250 ml vlažného mléka

25 g čerstvého droždí nebo balení sušeného droždí

kůra z ½ citronu

1 špetka soli

- Všechny přísady zpracovávejte s hnětacím hákem cca ½ minuty na stupni 1, poté cca 3–6 minut na stupni 3.

Maximální množství: 1,5 x základní recept

Nudlové těsto

Základní recept

300 g mouky

3 vejce

podle potřeby 1–2 PL (10–20 g)

studené vody

- Všechny přísady zpracovávejte na těsto cca 3 až 5 minut na stupni 3.

Maximální množství: 1,5 x základní recept



Chlebové těsto

Základní recept

750 g mouky

2 balení sušeného droždí

2 ČL soli

450-500 ml teplé vody

- Všechny přísady zpracovávejte s hnětacím hákem cca ½ minuty na stupni 1, poté cca 4-5 minut na stupni 3.

Majonéza

2 vejce

2 ČL hořčice

¼ l oleje

2 polévková lžíce citronové šťávy nebo octa

1 špetka soli

1 špetka cukru

Přísady musí mít stejnou teplotu.

- Přísady (kromě oleje) zpracovávejte v mixéru několik sekund na stupni 3 nebo 4.
- Mixér přepněte na stupeň 7 a přes trychtýř pomalu přidávejte olej, míchejte tak dlouho, dokud se nevytvoří vhodná konzistence majonézy.

Majonézu neskladujte, spotřebujte ji co nejdříve.

Medová pomazánka na chleba

30 g másla (z chladničky, 7 °C)

190 g medu (z chladničky, 7 °C)

- Máslo rozdělte na malé kousky a vložte je do mixéru.
- Přidejte med a 15 sekund mixujte na stupni 7.



Likvidace



Tento spotřebič je označen v souladu s evropskou směrnicí 2012/19/EG o starých elektrických a elektronických spotřebičích (waste electrical and electronic equipment - WEEE).

Směrnice stanovuje rámec pro zpětný odběr a recyklaci starých spotřebičů platné po celé Evropské unii. O aktuálních možnostech likvidace se informujte u svého specializovaného prodejce nebo na městské správě.

Zvláštní příslušenství



MUZ5ZP1
Lis na citrusy

K lisování pomerančů, citronů a grepů.



MUZ5CC1
Kráječ kostek

Ke krájení ovoce a zeleniny na stejné velké kostičky.

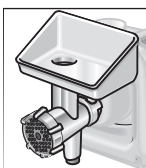

MUZ5FW1
Mlýnek na maso

K mletí čerstvého masa na tatarský biftek nebo sekanou.

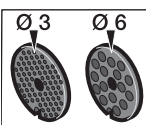

MUZ45LS1
Sada děrovaných kotoučů
jemný (3 mm),
hrubý (6 mm)

Pro mlýnek na maso MUZ5FW1.
Jemný na paštky a pomazánky, hrubý na uzeniny a špek.

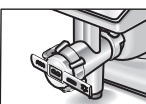

MUZ45SV1
Nástavec na stříkané cukroví

Pro mlýnek na maso MUZ5FW1.
S kovovou šablonou pro 4 různé formy na pečivo.

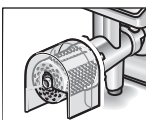

MUZ45RV1
Krouhací nástavec

Pro mlýnek na maso MUZ5FW1.
Ke strouhání ořechů, mandlí, čokolády a suchých housek.

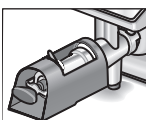

MUZ45FV1
Nástavec pro lisování ovoce

Pro mlýnek na maso MUZ5FW1.
K lisování bobulovitého ovoce kromě malin, rajčat a šípků na protlak. Zároveň je např. rybíz odstopkovaný a vypeckovaný.

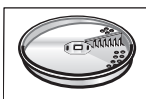

MUZ45PS1
Kotouč na hranolky

Pro průběhový krouhač MUZ5DS1.
Ke krájení syrových brambor na hranolky.

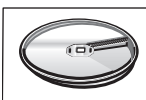

MUZ45AG1
Kotouč na asijskou zeleninu

Pro průběhový krouhač MUZ5DS1.
Krájí ovoce a zeleninu na jemné proužky na asijské zeleninové pokrmy.

**MUZ45RS1**

Krouhací kotouč hrubý

Pro průběhový krouhač MUZ5DS1.

Ke strouhání syrových brambor, např. na strouhaný koláč nebo knedlíky.

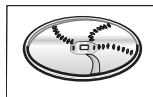
**MUZ45KP1**

Kotouč na bramboráky

Pro průběhový krouhač MUZ5DS1.

Ke strouhání syrových brambor na rosti a bramboráky, ke krájení ovoce a zeleniny na tenké plátky.

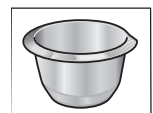
**MUZ5ER2**

Nerezová míchací miska

V misce můžete zpracovávat až 750 g mouky plus přísady.

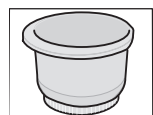
**MUZ5KR1**

Plastová míchací miska

V misce můžete zpracovávat až 750 g mouky plus přísady.

**MUZ5MX1**

Plastový nástavec na mixér

K mixování nápojů, ovoce a zeleniny, na přípravu majonéz, k drcení ovoce a ořechů, k sekání kostek ledu.

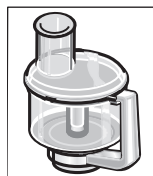
**MUZ5MM1**

Multimixér

K sekání bylinek, zeleniny, jablek a masa, ke krouhání mrkve, ředkvičky a sýru, ke strouhání ořechů a chlazené čokolády.

Pokud není některý díl příslušenství součástí dodávky, lze jej objednat přes prodejnu nebo zákaznický servis.

Mlýnek na maso

Dbejte návodu k použití kuchyňského spotřebiče MUM5..!

Popis spotřebiče

Prosím, otevřete strany s obrázky.

Obrázek A

- 1 Nástavec pro mlýnek na maso
 - a šroubovací kroužek
 - b děrovaný kotouč (průměr otvoru 4,5 mm)
 - c nůž
 - d šnek s podávačem
 - e aretační páka
 - f těsnění
- 2 Plnicí nádoba
- 3 Šťouchátko

Zvláštní příslušenství

- 4 nástavec na lisování ovoce
- 5 nástavec na stříkané pečivo
- 6 nástavec na strouhání
- 7 děrované kotouče (průměr otvoru 3 mm a 6 mm)

Obrázek B

Pracovní pozice

Pro Vaši bezpečnost

Bezpečnostní pokyny

Nesahejte do plnicí šachty, k posouvání vždy používejte šťouchátko. Děti držte v bezpečné vzdálenosti od spotřebiče. Mlýnek na maso používejte jen v uvedených pracovních pozicích. Mlýnek na maso používejte jen v kompletně složeném stavu. Nástavce na mlýnek nikdy nemontujte přímo na základním spotřebiči. Mlýnek na maso nasazujte/demontujte jen v klidovém stavu pohonu. Spotřebič před prvním použitím řádně vyčistěte, viz „Čištění a pečování“.

Ochrana proti přetížení

Aby se při přetížení mlýnku na maso zabránilo větším škodám na spotřebiči, je na podavači vroubek (místo zlomu). Při přetížení se podavač zlomí přesně na tomto místě. Podavač lze jednoduše vyměnit. Nový podavač dostanete k zakoupení v zákaznickém servisu.

- Odšroubujte upevňovací šroub na šneku.
- Vyměňte podavač.
- Upevňovací šroub znovu dotáhněte.

Využití



Důležité upozornění

V tomto návodu doporučené hodnoty pro pracovní rychlost se vztahují na spotřebič se 7- stupňovým otočným spínačem. Hodnoty pro spotřebiče se 4 stupňovým otočným spínačem najdete v závorkách.

Nástavec pro mlýnek na maso

Ke zpracování syrového nebo vařeného masa, špeku, drůbeže a ryb.

- Nástavec na mlýnek složte v zobrazeném pořadí (**obrázek B**). Šroubovací kroužek pevně dotáhněte.
- Vložte těsnění. Dbejte na správnou pozici (**obrázek C**).

Obrázek D

- Stiskněte odjišťovací tlačítko a výkyvné rameno dejte do pozice 4. 
- Mlýnek na maso nasadte na pohon. **Dbejte na pozici podavače k pohonu.** Podle potřeby podavač trochu otočte. Přitom nesmí být šroubovací kroužek dotažen příliš pevně!
- Mlýnek na maso otáčejte ve směru hodinových ručiček.
- Aretační páku stlačte dolů.
- Nyní pevně dotáhněte šroubovací kroužek.
- Nasadte plnicí nádobu.
- Pod otvor, ze kterého vycházejí pomleté potraviny, dejte misku nebo talíř.
- Zasuňte síťovou zástrčku.
- Otočný spínač nastavte na stupeň 7 (4).
- Potraviny ke zpracování dejte do plnicí nádoby. K posouvání používejte šťouchátko.

Pozor!

V žádném případě nezpracovávejte kosti.

Tip: tatarský biftek pomelte dvakrát.

Po práci

- Spotřebič vypněte pomocí otočného spínače.
- Uvolněte aretační páku.
- Otáčejte mlýnek ve směru hodinových ručiček a sejměte jej.
- Mlýnek na maso vyčistěte.

Čištění a pečování



Pozor!

Nepoužívejte žádné drhnoucí čisticí prostředky. Povrch by se mohl poškodit. Mlýnek na maso a jednotlivé části nejsou vhodné pro mytí v myčce nádobí.

- Uvolněte šroubovací kroužek a sundejte nástavec.
- Jednotlivé části ručně umyjte a ihned vysušte.

Zvláštní příslušenství

(k dostání v obchodě)

Pozor!

Díly příslušenství vždy skládejte bez nože a děrovaného kotouče. Dbejte všech uvedených pokynů týkající se „Pro Vaši bezpečnost“, „Po práci“, resp. „Čištění a pečování“.

Nástavec na lisování ovoce

K lisování např. bobulí, rajčat, jablek, hrušek, šípků (šípků před lisováním nechte hodinu povařit). Získaný ovocný mošt je vhodný zejména k přípravě marmelád.

Obrázek E

- Příprava je popsána u nástavce pro mlýnek na maso. Dbejte na potřebné jednotlivé části a jejich pořadí při sestavení nástavce na lisování ovoce.
- Nejprve uvolněte upevňovací šroub tak, aby mohl výlisek odtékat ještě vlhký.
- Poté upevňovací šroub nastavte tak, aby výlisek vycházel s požadovanou vlhkostí.
- Potraviny ke zpracování vložte do plnicí nádoby. K posouvání používejte šťouchátko.
- Otočný spínač nastavte na stupeň 7 (4).

Nástavec na stříkané pečivo

K formování těsta na cukroví nebo křehkého těsta.

Obrázek F

- Příprava je popsána u nástavce pro mlýnek na maso. Dbejte na potřebné jednotlivé části a jejich pořadí při sestavení nástavce na stříkané pečivo.
- Těsto ke zpracování dejte do plnicí nádoby. K posouvání používejte šťouchátko.
- Otočný spínač nastavte podle konzistence těsta na stupeň 4(2) nebo 5 (3).
- Vycházející, vyformované těsto odeberte prkénkem. Když těsto vychází příliš rychle, spotřebič krátce vypněte.

Nástavec na strouhání

Ke strouhání mandlí, ořechů a sušeného chleba nebo housek.

Pozor!

Ořechy a mandle zpracovávejte jen suché a v malých množstvích!

Obrázek G

- Příprava je popsána u nástavce pro mlýnek na maso. Dbejte na potřebné jednotlivé části a jejich pořadí při sestavení nástavce na strouhání.
- Potraviny ke zpracování vložte do plnicí nádoby. K posouvání používejte šťouchátko.
- Otočný spínač nastavte podle tvrdosti potraviny na stupeň 3(2) nebo 4 (3).

Řešení problémů

Pokud má spotřebič poruchu, obraťte se na náš zákaznický servis.

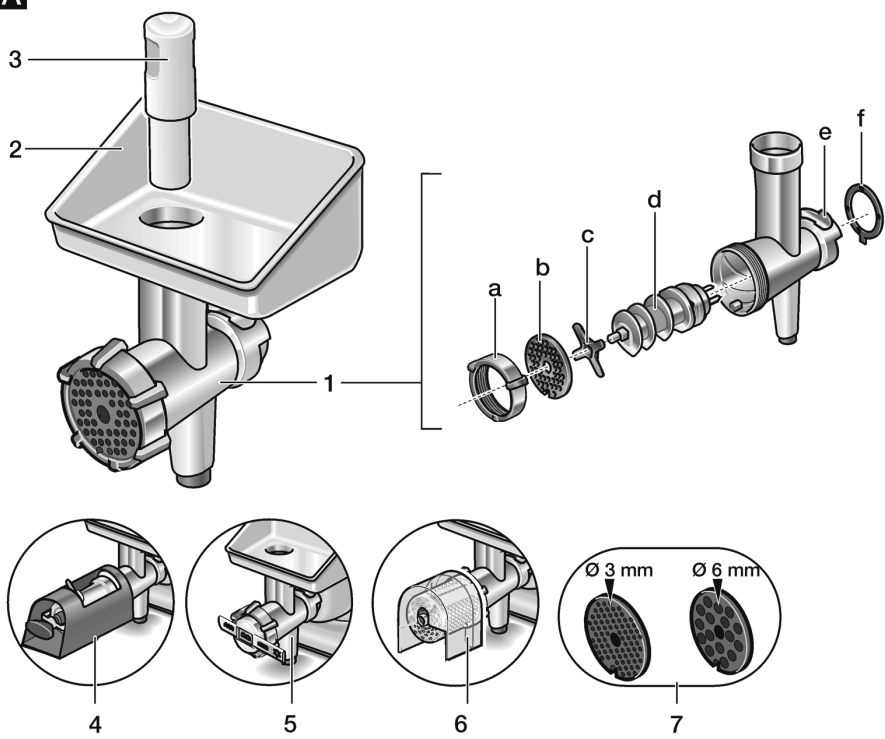
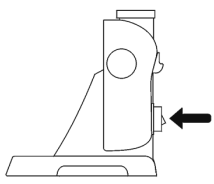
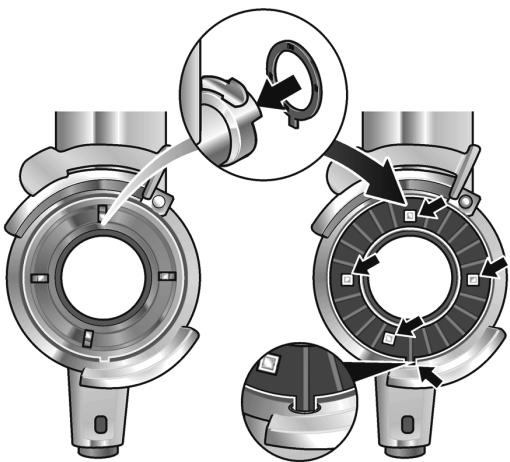
A**B****C**

D

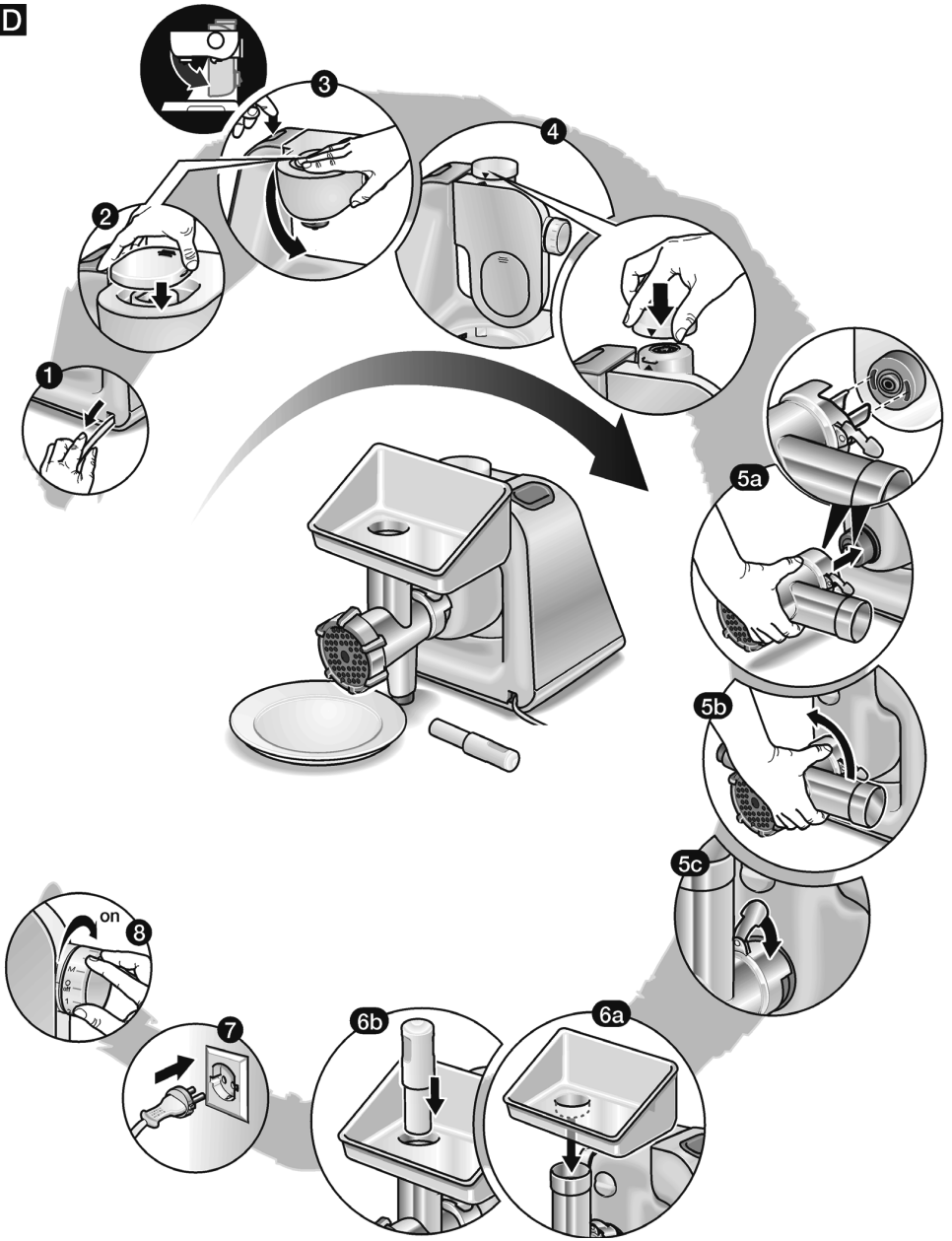

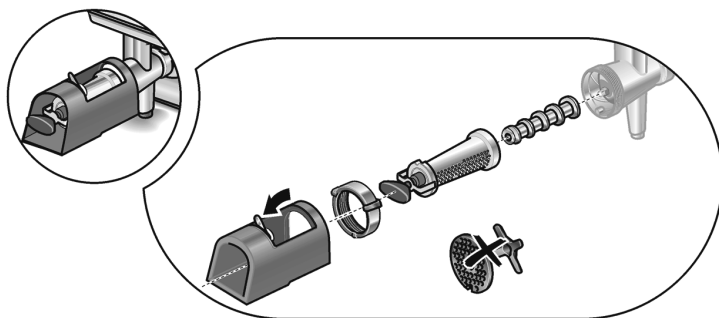
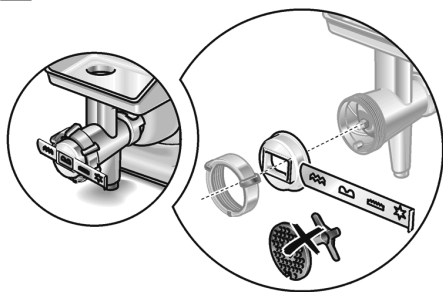
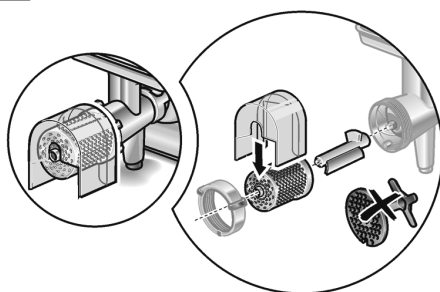
E**F****G**

Záruční podmínky

společnosti BSH domácí spotřebiče s.r.o.

1. Záruka

Na tento výrobek je v souladu s § 2113 a násl. zákona č. 89/2012 Sb., občanský zákoník, v platném znění, poskytována **záruka za jakost 24 měsíců** (dále jen „záruka“), která běží zpravidla od odevzdání výrobku zákazníkovi. Pokud byla sjednána delší záruka, řídí se tato speciálními pravidly.

Záruka 24 měsíců je poskytována pouze zákazníkovi spotřebiteli a jen na výrobek **k běžnému užívání v domácnosti**. Zákazníkovi podnikateli nebo jiné právnické osobě je poskytnuta 24 měsíční záruka za předpokladu, že se koupě netýká jeho podnikatelské činnosti (např. prádelna, ubytovací služby, restaurační zařízení apod.), způsob užívání je obdobný užívání v domácnosti a výrobek není prokazatelně přetěžován (kumulativně); v ostatních případech je poskytována záruka v délce 6 měsíců. Společnost BSH domácí spotřebiče s.r.o. si vyhrazuje právo omezit plnění záruky nad rámec 6 měsíců v případě, že bude zjevné, že spotřebič není provozován v souladu s výše uvedenými podmínkami.

2. Pořizovací doklad a záruční list

Základním průkazem práv zákazníka je **pořizovací doklad** (paragon, faktura, leasingová smlouva apod.). Pokud byl při prodeji vydán **záruční list**, je tento součástí výrobku s výrobním číslem uvedeným na přední straně tohoto záručního listu. Nedílnou součástí záručního listu je pořizovací doklad. Zákazník si ve vlastním zájmu pořizovací doklad i záruční list pečlivě uschová.

Bezplatný záruční servis je možno poskytnout jen v případě předložení pořizovacího dokladu nebo v případě prodloužené záruky i vyplněného záručního listu a vystaveného certifikátu, pokud byl vydán. Záruční list vyplňuje prodejce a je v zájmu zákazníka zkontrolovat správnost a úplnost uvedených údajů. Záruční list je platný pouze v originálu, na kopie nebude brán zřetel.

3. Uplatnění záruky

Zákazník má v rámci poskytnuté záruky právo na bezplatné, včasné a řádné odstranění reklamované vady výrobku, a to opravou, popřípadě – není-li to vzhledem k povaze (tzn. příčině i projevu) vady neúměrné – právo na výměnu výrobku nebo jeho vadné součásti. Za zákonem stanovených podmínek může být poskytnuta sleva na výrobku anebo může být výrobek vrácen.

Záruční oprava se vztahuje výhradně na vady, které vzniknou průkazně v době platné záruky. Takto vzniklé vady je oprávněn odstranit pouze **autorizovaný servis**. Uplatnit záruku může zákazník u autorizovaného servisu nebo v prodejně, kde byl výrobek zakoupen, a to bez zbytečného odkladu, nejpozději však do konce záruční doby. Zvolí-li zákazník jiný, než nejbližší autorizovaný servis, bude na něm, aby nesl v souvislosti s tím zvýšené náklady.

Autorizovaný servis posoudí oprávněnost reklamace a podle povahy vady výrobku rozhodne o způsobu řešení reklamace.

Seznam autorizovaných servisů je k dispozici na www.bosch-home.com/cz.

Doba, po kterou zákazník nemůže výrobek z důvodu vady používat, se do záruční doby nepočítá. O tuto dobu se záruční doba prodlužuje. Při výměně se **běh záruční doby** neobnovuje. Při opravě nedochází k běhu nové záruční doby týkající se opravené součásti či součástky.

Po provedení záruční opravy je autorizovaný servis povinen vydat zákazníkovi čitelnou kopii opravního listu. **Opravní list** slouží k prokazování práv zákazníka, proto je ve vlastním zájmu zákazníka před podpisem opravního listu zkontrolovat jeho obsah a kopii opravního listu pečlivě uschovat.

Zákazník je povinen poskytnout autorizovanému servisu **součinnost** k ověření existence reklamované vady a k jejímu odstranění (včetně odpovídajícího potřebného vyzkoušení nebo demontáže výrobku).

Při uplatnění reklamace předá zákazník **výrobek čistý** v souladu s hygienickými předpisy nebo obecnými hygienickými zásadami včetně všech jeho součástí a příslušenství, umožňujících takové ověření a odstranění vady. V případě, že výrobek nedodá kompletní a je-li kompletnost výrobku nezbytná k zjištění existence reklamované vady a/nebo k jejímu odstranění, běh lhůty k vyřízení reklamace začíná až dodáním chybějících součástí.

4. Neoprávněnost reklamace

Reklamacie není oprávněná v případech, vznikla-li závada nebo poškození:

- a) prokazatelně nesprávným užíváním výrobku (např. v rozporu s návodem, s pokyny uvedenými na obalu výrobku či v záručním listě, užíváním v rozporu s obecně známými pravidly užívání předmětného výrobku, provozem při nesprávném napájecím napětí, připojování na nedovolené zdroje proudu, užíváním zboží v nevhodných podmínkách – vlhko, prašnost, extrémní tvrdost vody apod.) anebo jiným nesprávným jednáním uživatele (např. neodbornou instalací či zapojením);
- b) prokazatelně nedovolenými zásahy do přístroje (konstrukční nebo jiná úprava, neodborná montáž), živelnou katastrofou nebo mechanickým poškozením výrobku;
- c) nese-li předložený záruční list zjevné známky provedených změn údajů nebo je-li na výrobku odlišné výrobní číslo od toho, jež je uvedeno v záručním listě;
- d) u estetických komponentů, nezajišťujících funkčnost výrobku z důvodu:
 - transportního poškození nebo přemístování (poškrábání, promáčknutí, praskliny, rozbitá skla a police apod.)
 - nefunkčních estetických komponentů jako jsou madla, skla, ovládací spínače apod., které jsou důsledkem běžného opotřebení
 - změny barvy plastových komponentů (jedná se o běžný fyzikální chemický jev po čase používání)
 - vady spotřebních materiálů, u kterých je doba životnosti daná charakterem součástky (žárovky, vodní filtry, vzduchové, prachové filtry, uhlíkové filtry všeho druhu, akumulátory, baterie, apod.)
 - vady příslušenství a volitelné výbavy, způsobené nevhodnou manipulací nebo nepřiměřeným zacházením

Ze záručních oprav jsou vyloučeny případy běžné údržby nebo čištění, instalace, programování, kontroly parametrů výrobku.

5. Náhradní díly

Záruka na samostatně prodané náhradní díly výrobku je poskytována v délce 6 měsíců, a to za předpokladu jeho odborné instalace.

6. Pozáruční servis

V případě placené pozáruční opravy provedené autorizovaným servisem se poskytuje záruka v délce 24 měsíců.

7. Rozšířená záruka nad rámec zákona

U spotřebičů (pračky, myčky) sériově vybavených systémem **Aqua-Stop** (patent BSH) je výrobcem poskytnuta záruka na škody způsobené chybou tohoto systému. Na tyto škody je zákazníkovi spotřebiteli poskytnuta náhrada, a to po celou dobu životnosti spotřebiče. Vyloučena je náhrada škody v případě, kdy nebyl spotřebič zapojen do elektrického obvodu pod proudem.

8. Upozornění pro prodejce

Prodejce je povinen vyplnit správně a úplně záruční list v den prodeje výrobku. Při případné předprodejní reklamaci je třeba předložit řádně vyplněný reklamační protokol a pořizovací doklad (fakturu).

9. Ochrana osobních údajů

Osobní údaje zákazníka kupujícího budou použity výhradně k účelům pro zpracování objednávek a k případnému vyřízení záruky v souladu se zák. č. 101/2000 Sb., o ochraně osobních údajů.

10. Prohlášení o hygienické nezávadnosti výrobků

Všechny výrobky distribuované společností BSH domácí spotřebiče s.r.o. a přicházející do styku s potravinami splňují požadavky o hygienické nezávadnosti dle zákona č.258/2000 Sb., vyhlášky 38/2001 Sb. Toto prohlášení se vztahuje na všechny výrobky přicházející do styku s potravinami uvedené v aktuálním ceníku společnosti BSH domácí spotřebiče s.r.o.

Ujištění dovozce o vydání prohlášení o shodě

Vážený zákazníku,
dle § 13, odst.5 zákona č.22/1997 Sb. Vás ujišťujeme, že na všechny výrobky distribuované společností BSH domácí spotřebiče s.r.o. našim obchodním partnerům bylo vydáno prohlášení o shodě ve smyslu zákona č. 22/1997 Sb a nařízení vlády č. 17/2003 Sb., 616/2006 Sb. a 22/2003 Sb. a příslušných nařízení vlády. Toto ujištění dovozce o vydání prohlášení o shodě se vztahuje na všechny výrobky včetně plynových spotřebičů, které jsou obsaženy v aktuálním ceníku firmy BSH domácí spotřebiče s.r.o.

B/S/H/

Kontakt na servis domácích spotřebičů BOSCH

BSH domácí spotřebiče s.r.o.
Radlická 350
158 00 Praha 5

Příjem oprav
Tel.: +420 251 095 546
Email: **opravy@bshg.com**

Objednávky příslušenství a náhradních dílů
Tel.: +420 251 095 556
Email: **dily@bshg.com**

Zákaznické poradenství
Tel.: +420 251 095 555
Email: **bosch.spotrebice@bshg.com**

Aktuální informace o servisu naleznete na internetových stránkách **www.bosch-home.com/cz**.
Zde máte možnost sjednat opravu pomocí online formuláře.

Návod na obsluhu

MUM 57860

Q4ACZM2742

Srdečne blahoželáme k zakúpeniu vášho nového spotrebiča od spoločnosti BOSCH. Zakúpením ste sa rozhodli pre moderný, kvalitný domáci spotrebič. Ďalšie informácie o našich produktoch nájdete na našej internetovej stránke.

Obsah

Pre Vašu bezpečnosť	3
Všeobecné bezpečnostné pokyny	3
Bezpečnostné pokyny pre tento spotrebič.....	4
Vysvetlenie symbolov na spotrebiči alebo príslušenstve.....	5
Bezpečnostný systém	5
Popis spotrebiča	6
Základný spotrebič	6
Ovládanie	7
Príprava	7
Miska a nástroje	8
Priebehový krájač.....	9
Mixér.....	11
Čistenie a údržba.....	11
Uloženie.....	12
Pomoc pri poruchách.....	12
Príklady použitia	13
Likvidácia.....	15
Špeciálne príslušenstvo.....	16

Deklarovaná hodnota emisie hluku tohto spotrebiča je 76 dB (A), čo predstavuje hladinu A akustického výkonu vzhľadom na referenčný akustický výkon 1pW.

Pre Vašu bezpečnosť

Pred použitím si tento návod na obsluhu pozorne preštudujte, tak získate dôležité bezpečnostné pokyny a pokyny na ovládanie tohto spotrebiča.

Nedodržaním inštrukcií pre správne použitie spotrebiča strácate nárok na odškodnenie od výrobcu za škody, ktoré z toho vyplývajú.

Tento spotrebič je určený na spracovanie bežného množstva v domácnosti alebo v podobnom prostredí, nie na komerčné účely. Použitie podobné domácemu obsahuje napr. použitie v kuchynkách pre zamestnancov obchodov, kancelárií, poľnohospodárskych a iných obchodných prevádzok, rovnako ako používanie hosťami v penziónoch, malých hoteloch a v podobných ubytovacích zariadeniach. Spotrebič používajte len na spracovanie množstva a v časoch bežných v domácnosti. Neprekračujte maximálne povolené množstvo (pozri „Príklady použitia“!)

Tento spotrebič je vhodný na miešanie, hnetenie a šľahanie potravín. Nesmie sa používať na spracovanie iných predmetov, príp. substancií. Pri použití výrobcom schváleného príslušenstva je možné ďalšie použitie. Spotrebič používajte iba s originálnym príslušenstvom. Pri použití príslušenstva dbajte priloženého návodu na obsluhu.

Návod na obsluhu dobre uschovajte. Pri predaní spotrebiča ďalšej osobe priložte taktiež návod na obsluhu.

▲ Všeobecné bezpečnostné pokyny

Nebezpečenstvo zasiahnutia elektrickým prúdom

Tento spotrebič nesmú používať deti. Spotrebič a prívodný kábel nenechávajte v blízkosti detí. Osoby so zníženými fyzickými, sensorickými alebo mentálnymi schopnosťami, alebo s nedostatkom vedomostí a skúseností ku správne a bezpečne ovládaniu spotrebiča, môžu spotrebič ovládať iba pod dozorom zodpovednej osoby alebo boli poučené a pochopili riziká, ktoré z použitia vyplývajú. Deti sa nesmú so spotrebičom hrať.

Spotrebič pripojte a používajte iba podľa údajov na typovom štítku. Spotrebič používajte len vtedy, keď nie je poškodený kábel ani spotrebič.

Spotrebič odpojte od prívodu elektriny, vždy keď sa od neho vzdialite, pred zložením, rozložením alebo čistením.

Napájací kábel neťahajte cez ostré hrany alebo horúce plochy. Aby sa zabránilo nebezpečenstvu, musí výmenu poškodeného napájacieho kábla a opravy spotrebiča vykonávať iba výrobca alebo jeho servisný technik alebo kvalifikovaný personál. Opravy nechajte vykonať len našim zákaznickým servisom.

▲ Bezpečnostné pokyny pre tento spotrebič

Nebezpečenstvo poranenia Nebezpečenstvo zasiahnutia elektrickým prúdom!

Sieťovú zástrčku pripojte až vtedy, keď sú všetky prípravy k práci so spotrebičom ukončené.

Základný spotrebič nikdy neponárajte do tekutiny ani ho neoplachujte pod tečúcou vodou.

Nepoužívajte parný čistič.

Počas prevádzky spotrebiča, neprestavujte výkyvné rameno. Počkajte kým nebude pohon v kľudovom stave.

Nástroj/Príslušenstvo vymieňajte len v kľudovom stave pohonu – po vypnutí pohon ešte chvíľu dobieha.

Spotrebič zapínajte a vypínajte len s otočným spínačom. Ak spotrebič nepoužívate, vytiahnite sieťovú zástrčku. Pred odstránením poruchy vytiahnite sieťovú zástrčku.

Nebezpečenstvo poranenia o rotujúce nástroje!

Nebezpečenstvo poranenia o rotujúce nástroje!

Počas použitia nikdy nesiahajte do misky.

Spotrebič používajte len s nasadeným krytom (12)!

Nástroj vymieňajte iba v kľudovom stave pohonu - po vypnutí pohon ešte chvíľu dobieha a zostane stáť v pozícii na výmenu nástroja. Výkyvné rameno posuňte až po zastavení nástroja.

Spotrebič sa musí z bezpečnostných dôvodov používať len, pokiaľ sú nepoužívané pohony zakryté ochranným krytom (5, 8). Priebehový krájač nasadzujte / skladajte iba v kľudovom stave pohonu a pri vytiahnutej sieťovej zástrčke. Nesiahajte do plniacej šachty.

Nebezpečenstvo poranenia o ostré nože!

Nesiahajte na ostrý nôž a hrany drviacich kotúčov. Drviace kotúče chytajte len za okraj! Noža mixéru sa nedotýkajte holými rukami.

Nebezpečenstvo poranenia o ostrý nôž/rotujúci pohon!

Nikdy nesiahajte do nasadeného mixéru! Mixér nasadzujte/skladajte len v kľudovom stave pohonu! Mixér používajte iba v zloženom stave a s nasadeným krytom.

Nebezpečenstvo oparenia!

Pri spracovávaní horúcich potravín cez otvor v uzávere lievika vystupuje para. Naplňajte maximálne 0,5 l horúcej alebo peniacej tekutiny.

Dôležité!

Spotrebič používajte iba s originálnym príslušenstvom. Pri použití príslušenstva dbajte priloženého návodu na obsluhu. Používajte len jeden nástroj alebo príslušenstvo.

▲ Vysvetlenie symbolov na spotrebiči alebo príslušenstve



Postupujte podľa inštrukcií v návode na obsluhu.



Pozor! Rotujúci nôž.



Pozor! Rotujúce nástroje.
Nesiahajte do otvoru pre doplnenie.

Bezpečnostný systém

Zapínacia poistka

Pozri tabuľku „Pracovné pozície“. Spotrebič môžete zapnúť len v **pozícii 1 a 3**:

- pokiaľ bola nasadená miska (11) a otočená až po zapadnutí a
- je nasadený ochranný kryt pohonu mixéru (8).

Poistka opakovaného zapnutia

Pri prerušení dodávky prúdu zostane spotrebič zapnutý, ale motor znovu nenabehne. Pre opätovné zapnutie otočte otočný spínač na **0/off**, potom zapnite.

Poistka proti preťaženiu

Keď sa motor počas prevádzky sám vypne, aktivovala sa poistka proti preťaženiu. Možnou príčinou môže byť spracovávanie väčšieho množstva potravín naraz.

Ako postupovať pri aktivácii bezpečnostného systému pozri „Pomoc pri poruchách“.

Návod na obsluhu opisuje rôzne modely, pozri taktiež prehľad modelov (**Obrázok M**). Spotrebič nevyžaduje údržbu.

Základný spotrebič

- 1 Odist'ovacie tlačidlo**
- 2 Výkyvné rameno**
Funkcia „Easy Armlift“ pre podporu pohybu ramena smerom hore (pozri „Pracovné pozície“).
- 3 Otočný spínač**
Po zapnutí (poloha 0/off) nabehne spotrebič automaticky do optimálnej pozície na výmenu nástrojov.
0/off = Stop
M = momentové spínanie s najvyšším počtom otáčok, na požadovaný čas mixovania pridržte spínač.
Stupeň **1–7**, pracovná rýchlosť:
1 = nízky počet otáčok – pomalý,
7 = vysoký počet otáčok – rýchly.
- 4 Ukazovateľ prevádzky**
Svieti počas prevádzky (otočný spínač na **M** alebo **1–7**). Bliká pri chybách v ovládaní spotrebiča, pri spustení elektronickej poisťky alebo pri poruche spotrebiča, pozri kapitolu „Pomoc pri poruchách“.
- 5 Ochranný kryt pohonu**
Pre zloženie ochranného krytu pohonu zatlačte za zadnú oblasť a kryt zložte.
- 6 Pohon pre – Priebehový krájač a – lis na citrusové plody (špeciálne príslušenstvo *)**.
Ak mlynček nepoužívate, nasadte ochranný kryt pohonu.
- 7 Pohon pre nástroje (metla na miešanie, metla na šľahanie, hák na miesenie) a mlynček na mäso (špeciálne príslušenstvo *)**
- 8 Ochranný kryt mixéru**
- 9 Pohon pre mixér (špeciálne príslušenstvo *)**
Ak ho nepoužívate nasadte ochranný kryt pohonu mixéru.
- 10 Automatické navíjanie kábla**

6

Miska s príslušenstvom

- 11 Nerezová miska na miešanie**
- 12 Kryt**
- Nástroje**
- 13 Profi Flexi-metla na miešanie**
- 14 Profi metla na šľahanie**
- 15 Hák na miesenie s deflektorom cesta**
- 16 Taška na príslušenstvo**
Na uschovanie nástrojov a drviacich kotúčov.

Priebehový krájač

- 17 Vtlačadlo**
- 18 Kryt s plniacou šachtou**
- 19 Drviace kotúče**
19a Profi Supercut otočný kotúč – hrubý/jemný
19b Otočný strúhací kotúč – hrubý/jemný
19c Strúhací kotúč – stredne jemný
19d Strúhací kotúč – hrubý *
19e Kotúč na ázijskú zeleninu *
- 20 Držiak kotúča**
- 21 Puzdro s vypúšťacím otvorom**

Mixér *

- 22 Nádobu na mixovanie**
- 23 Kryt**
- 24 Lievik**

* Pokiaľ nie je niektorý diel príslušenstva súčasťou dodávky, môžete si ho objednať v špecializovanej predajni alebo cez zákaznicky servis.

Pracovná pozícia - Obrázok B

⚠ **Pozor!**

Spotrebič používajte len vtedy, keď sú nástroje/ príslušenstvo nasadené podľa tejto tabuľky na správnom pohone a v správnej pozícii a v pracovnej pozícii. Výkyvné rameno musí byť zaistené v každej pracovnej pozícii.















Upozornenie

Výkyvné rameno je vybavené funkciou „Easy ArmLift“, ktorá podporuje pohyb výkyvného ramena smerom hore.

Nastavenie pracovnej pozície:

- Stlačte odisťovacie tlačidlo a pohnite výkyvným ramenom. Pohyb posilnite rukou.
- Výkyvným ramenom pohybujte, až kým nezapadne na požadovanú pozíciu.

Pozícia	Pohon	Nástroj/ Príslušenstvo	Pracovná rýchlosť
1	7 		1-5
			1-7
			1-3
2	7 	*	-
3	6 		3-7
			3-5
4	9 		5-7
	7 		5-7

* Nasadenie/zloženie metly na šľahanie, miešanie a háku na miesenie; prídanie väčšieho množstva na spracovanie.

Ovládanie



Nebezpečenstvo poranenia!

Sieťovú zástrčku pripojte až vtedy, keď sú všetky prípravy k práci so spotrebičom ukončené.

⚠ **Pozor!**

Spotrebič používajte iba s príslušenstvom/ nástrojom v pracovnej pozícii. Spotrebič nikdy nepoužívajte naprázdno. Spotrebič a jednotlivé časti príslušenstva nevystavujte zdrojom tepla. Jednotlivé časti nie sú vhodné na použitie v mikrovlnke.

- Spotrebič a príslušenstvo pred prvým použitím starostlivo vyčistite, pozri „Čistenie a údržba“.



Dôležité upozornenie

V tomto návode na obsluhu sa nachádza štítok s nastavovacími hodnotami pre pracovné rýchlosti spotrebiča pri použití nástrojov alebo príslušenstva. Odporúčame, tento štítok umiestniť na spotrebič (**Obrázok C**).

Príprava

- Základný spotrebič postavte na hladký a čistý podklad.
- Napájací kábel jedným potiahnutím vytiahnite na požadovanú dĺžku (max. 100 cm) a pomaly pusťte; kábel sa zaistí (**Obrázok D**).
- Zmenšenie pracovnej dĺžky napájacieho kábla:
Zľahka zatiahnite za kábel a nechajte ho navinúť na požadovanú dĺžku. Potom znovu kábel zľahka potiahnite a pomaly pusťte; napájací kábel sa zaistí.

⚠ **Pozor!**

Napájací kábel pri zasúvaní nepretáčajte. Pri spotrebičoch s automatickým navíjaním kábel nezasúvajte manuálne. Keď sa kábel zasekne, úplne ho vytiahnite a potom ho nechajte znovu navinúť.

- Zasuňte sieťovú zástrčku.

Miska a nástroje



Nebezpečenstvo poranenia o rotujúce nástroje

Počas použitia nikdy nesiahajte do misky. Spotrebič používajte len s nasadeným krytom (12)!

Nástroj vymieňajte iba v kludovom stave pohonu - po vypnutí pohon ešte chvíľu dobieha a zostane stáť v pozícii na výmenu nástroja. Výkyvné rameno posuňte až po zastavení nástroja.

Spotrebič sa musí z bezpečnostných dôvodov používať len, pokiaľ sú nepoužívané pohony zakryté ochranným krytom (5, 8).

⚠ Pozor!

Misku používajte len pri práci s týmto spotrebičom.

Profi Flexi-metla na miešanie (13)
na miešanie cesta, napr. treného cesta



Profi metla na šľahanie (14)
na šľahanie snehu z bielkov, šľahačky a na šľahanie ľahkého cesta, napr. piškótového cesta



Hák na miesenie (15)
na miesenie ťažkého cesta a vmiešanie prísad, ktoré nemajú byť rozdrvené (napr. hrozienka, čokoládové kúsky)



Dôležité upozornenie k použitiu metly na šľahanie - Obrázok E

Metla na šľahanie by sa mala takmer dotýkať dna misky, aby prísady optimálne premiešala. Pokiaľ sa nedotýka, prispôsobte nastavenie výšky metly na šľahanie:

- Vytiahnite sieťovú zástrčku.
- Stlačte odisťovacie tlačidlo a výkyvné rameno dajte do pozície 2.
- Metlu na šľahanie zasuňte do pohonu tak, aby zapadla.



- Metlu na šľahanie pridržte a maticu uvoľnite otvoreným kľúčom (SW 8) v smere hodinových ručičiek.
- Výšku metly na šľahanie nastavíte na optimálnu výšku otočením metly:
 - otáčanie v smere hodinových ručičiek: smerom hore
 - otáčanie proti smeru hodinových ručičiek: dole
- Stlačte odisťovacie tlačidlo a výkyvné rameno dajte do pozície 1. Skontrolujte výšku metly na šľahanie, ak je to potrebné, nastavenie skorigujte.
- Pokiaľ je výška správne nastavená, stlačte odisťovacie tlačidlo a výkyvné rameno dajte do pozície 2.
- Pridržte metlu na šľahanie a maticu pomocou otvoreného kľúča (SW 8) dotiahnite proti smeru hodinových ručičiek.



Práca s miskou a nástrojmi - Obrázok F

- Stlačte odisťovacie tlačidlo a výkyvné rameno dajte do pozície 2.
- Nasadenie misky:
 - Dopredu vložte naklonenú misku a položte ju,
 - misku otáčajte proti smeru hodinových ručičiek, pokiaľ nezapadne.
- Podľa potreby nasadte na pohon a zaistite metlu na miešanie, metlu na šľahanie alebo hák na miesenie.



Upozornenie:

Pri háku na miesenie otáčajte deflektor cesta tak, aby mohol hák zapadnúť (**Obrázok E-4b**).

- Do misky vložte suroviny na spracovanie.
- Stlačte odisťovacie tlačidlo a výkyvné rameno dajte do pozície 1.



- Nasadíte kryt.
- Otočný spínač nastavte na požadovaný stupeň.

Naša odporúčania:

- Profi Flexi-metla na miešanie: najskôr miešajte na stupni 1-2, potom na stupni 3–5 podľa potreby
- Profi metla na šľahanie: stupeň 7, vmiešanie na stupni 1
- Hák na miesenie: Najskôr zamiešanie na stupni 1, miesenie na stupni 3

Plnenie prísad

- Spotrebič vypnite otočným spínačom.
- Prísady vložte plniacim otvorom v uzávere.
- alebo
- Zložte kryt.
- Stlačte odist'ovacie tlačidlo a výkyvné rameno dajte do pozície 2.
- Vložte prísady.



Po práci

- Spotrebič vypnite otočným spínačom.
- Vytiahnete sieťovú zástrčku.
- Zložte kryt.
- Stlačte odist'ovacie tlačidlo a výkyvné rameno dajte do pozície 2.
- Vyberte nástroj z pohonu.
- Odoberte misku.
- Všetky časti vyčistite, pozri „Čistenie a údržba“.



Priebehový krájač



Nebezpečenstvo poranenia

*Nesiahajte na ostrý nôž a hrany drviacich kotúčov.
Drviace kotúče chytajte len za okraj!
Priebehový krájač skladajte/nasadzujte len v kľudovom stave pohonu a pri vytiahnutej sieťovej zástrčke.
Nesiahajte do plniacej šachty.*

⚠ Pozor!

*Priebehový krájač používajte len v kompletne zloženom stave.
Priebehový krájač nikdy nezostavujte na základnom spotrebiči.
Priebehový krájač používajte len v uvedenej pracovnej pozícii.*

Ochrana proti preťaženiu - Obrázok G

Aby sa pri preťažení priebehového krájača zabránilo väčším škodám na Vašom spotrebiči, je hnacia hriadeľ priebehového krájača vybavená zárezom (miesto núdzového zlomu). Pri preťažení sa hnacia hriadeľ na tomto mieste zlomí. Nový držiak kotúča si môžete zakúpiť v zákazníkcom servise.

Profi Supercut otočný kotúč – hrubý/jemný



na krájanie ovocia a zeleniny.
Spracovanie na stupni 5. Označenie na otočnom krájacom kotúči:
„hrubé“ pre hrubé krájanie
„tenké“ pre tenké krájanie

⚠ Pozor!

Otočný krájací kotúč nie je vhodný na krájanie tvrdého syra, chleba, zemiľ a čokolády. Varené zemiaky typu A krájajte len za studeného stavu.

Otočný strúhací kotúč – hrubý/ jemný

na strúhanie ovocia, zeleniny a syra, okrem tvrdého syra (napr. parmezán). Spracovanie na stupni 3 alebo 4. Označenie na otočnom strúhacom kotúči:

„2“ pre hrubé strúhanie
„4“ pre jemné strúhanie

⚠ **Pozor!**

Otočný strúhací kotúč nie je vhodný na strúhanie orechov. Mäkký syr strúhajte len hrubou stranou na stupni 7.

Krájací kotúč - stredne jemný

na krájanie surových zemiakov, tvrdých syrov (napr. parmezán), chladenej čokolády a orechov. Spracovanie na stupni 7.

⚠ **Pozor!**

Krájací kotúč nie je vhodný na krájanie mäkkého a plátkového syra.

Krájací kotúč – hrubý

Na strúhanie surových zemiakov, napr. na strúhaný koláč alebo knedlíky. Spracovanie na stupni 7.

Kotúč na ázijskú zeleninu

Krája ovocie a zeleninu na jemné prúžky na ázijské zeleninové pokrmy. Spracovanie na stupni 5.

Práca s priebehovým krájačom - Obrázok H

- Stlačte odist'ovacie tlačidlo a výkyvné rameno dajte do pozície 2.
- Nasadenie misky:
 - Dopredu vložte naklonenú misku a položte ju,
 - misku otáčajte proti smeru hodinových ručičiek, pokiaľ nezapadne.
- Stlačte odist'ovacie tlačidlo a výkyvné rameno dajte do pozície 3.
- Ochranný kryt pohonu zložte z pohonu priebehového krájača (Obrázok H-5a).



- Držiak kotúča pridržiajte za spodný koniec, pritom musia obidva hroty smerovať hore.
- Požadovaný krájací alebo strúhací kotúč opatrne položte na hroty držiaka kotúča (Obrázok H-6a). Pri otočných kotúčoch dajte pozor na to, aby požadovaná strana smerovala hore.
- Držiak kotúča uchopte za horný koniec a vložte do puzdra (Obrázok H-6b).
- Nasadte kryt (dbajte na značku) a otáčajte v smere hodinových ručičiek až nadoraz.
- Priebehový krájač nasadte na pohon, ako na Obrázku H-8 a otáčajte v smere hodinových ručičiek až nadoraz.
- Otočný spínač nastavte na odporúčaný stupeň.
- Potraviny na spracovanie dajte do plniacej šachty a dotlačte ich vtlačadlom.

⚠ **Pozor!**

Vyhňte sa upchatiu spracovávaných potravín vo vypúšťacom otvore.

Tip: Aby ste dosiahli rovnomerný výsledok krájania, potraviny spracovávajte v tenkých zväzkoch.

Upozornenie: Pokiaľ sa spracovávané potraviny v priebehovom krájači vzpriemia, kuchynský robot vypnite, vyťahnite sieťovú zástrčku, počkajte na kľudový stav pohonu, zložte kryt priebehového krájača a vyprázdnite plniacu šachtu.

Po práci

- Spotrebič vypnite otočným spínačom.
- Priebehový krájač otáčajte proti smeru hodinových ručičiek a zložte ho.
- Vrchnák otáčajte proti smeru hodinových ručičiek a zložte ho.
- Zložte kotúč z držiaka kotúča. Pre tento účel prstom zatlačte proti hnacej hriadelci (**Obrázok J**).
- Vyčistite časti.

Mixér



Nebezpečenstvo poranenia o ostrý nôž/rotujúci pohon!

Nikdy nesiahajte do nasadeného mixéru! Mixér nasadzujte/skladajte len v kludovom stave pohonu! Mixér používajte iba v zloženom stave a s nasadeným krytom.



Nebezpečenstvo oparenia!

Pri spracovávaní horúcich potravín cez kryt z lievika vystupuje para. Naplňajte maximálne 0,5 l horúcej alebo peniacej tekutiny.

⚠ Pozor!

Mixér by sa mohol poškodiť. Nespracúvajte žiadne mrazené prísady (výnimkou sú kocky ľadu). Mixér nepoužívajte na prázdno.

Práca s mixérom - Obrázok K

- Stlačte odist'ovacie tlačidlo a výkyvné rameno dajte do pozície 4.
- Zložte ochranný kryt pohonu mixéru.
- Nasadte mixovaciu nádobu (značka na rukoväti na značku na základnom spotrebiči) a otáčajte proti smeru hodinových ručičiek až nadoraz.



- Vložte prísady.
Maximálne množstvo tekuté = 1,25 litra;
Maximálne množstvo peniacej alebo horúcej tekutiny = 0,5 litra;
optimálne spracúvané množstvo, pevné = 50 do 100 gramov;
- Nasadte kryt a otáčajte ho proti smeru hodinových ručičiek až na doraz do rukoväti mixéru. Kryt musí zaskočiť.
- Otočný spínač nastavte na požadovaný stupeň.

Doplnenie prísad (Obrázok K-8)

- Spotrebič vypnite otočným spínačom.
- Zložte kryt a vložte prísady alebo
- Vyberte lievik a tuhé prísady postupne doplňajte cez plniaci otvor alebo
- tekuté prísady pridajte cez lievik.

Po práci

- Spotrebič vypnite otočným spínačom.
- Mixér otáčajte v smere hodinových ručičiek a zložte ho.

Tip: Mixér vyčistíte bezprostredne po použití.

Čistenie a údržba



Pozor!

Nepoužívajte žiadne abrazívne prostriedky. Povrchy by sa mohli poškodiť.

Čistenie základného spotrebiča



Nebezpečenstvo zasiahnutia elektrickým prúdom!

Základný spotrebič nikdy neponárajte do vody ani ho neoplachujte pod tečúcou vodou. Nepoužívajte parný čistič.

- Vytiahnite sieťovú zástrčku.
- Základný spotrebič a ochranný kryt pohonu utrite vlhkou utierkou. Podľa potreby použite trochu čistiaceho prostriedku.
- Následne spotrebič utrite dosucha.

Čistenie misky a nástroja

Miska a nástroje sú vhodné na umývanie v umývačke riadu. Dajte pozor, aby sa plastové časti v umývačke riadu nevzpriečili, pretože by sa počas čistiaceho procesu mohli deformovať!

Čistenie priebehového krájača

Všetky časti priebehového krájača sú vhodné na umývanie v umývačke riadu.

Tip: Pre odstránenie červeného povlaku po spracovaní napr. mrkvy dajte trochu jedlého oleja na utierku a priebehový krájač vyčistite (nie drviace kotúče). Potom priebehový krájač opláchnite.

Čistenie mixéru



Nebezpečenstvo poranenia o ostré nože!

Noža mixéru sa nedotýkajte holými rukami.

Mixovacia nádoba, kryt a lieviek sú vhodné na čistenie v umývačke riadu.

Tip: Po spracovaní tekutín väčšinou postačí, vyčistiť mixér, bez toho aby ste ho skladali zo spotrebiča. Pre tento účel dajte do nasadeného mixéru trochu vody s čistiacim prostriedkom. Na niekoľko sekúnd mixér zapnite (stupeň M). Čistiaci roztok vylejte a mixér vypláchnite čistou vodou.



Dôležité upozornenie

Tašku na príslušenstvo čistite podľa potreby. Dodržiavajte pokyny k starostlivosti.

Uloženie



Nebezpečenstvo poranenia!

Ak spotrebič nepoužívate, vytiahnite sieťovú zástrčku.

Obrázok

- Nástroje a drviace kotúče uložte do tašky na príslušenstvo.
- Tašku na príslušenstvo vložte do misky.

Pomoc pri poruchách



Nebezpečenstvo poranenia!

Pred odstránením poruchy vytiahnite sieťovú zástrčku.



Upozornenie

Chyba v ovládaní spotrebiča, aktivácia elektronickej poisťky alebo je porucha spotrebiča signalizovaná blikaním prevádzkového ukazovateľa.

Výkyvné rameno musí byť zaistené v každej pracovnej pozícii.

Najskôr vyskúšajte vyskytnutý problém sami odstrániť pomocou nasledujúcich pokynov.

Porucha

Spotrebič sa nespustí.

Oprava

- Skontrolujte zásobovanie prúdom.
- Skontrolujte sieťovú zástrčku.
- Skontrolujte výkyvné rameno. Správna pozícia? Zaistené?
- Mixér alebo misku dotiahnite až nadoraz.
- Nasadte kryt mixéru a dotiahnite ho až nadoraz.
- Ochranný kryt pohonu dajte na nepoužívané pohony.
- Aktivovala sa poisťka opakovaného zapnutia. Spotrebič prepnite do polohy 0/off a potom späť na požadovaný stupeň.

Porucha

Spotrebič sa počas používania vypne. Aktivovala sa poisťka proti preťaženiu. Bolo spracované veľmi veľké množstvo potravín naraz.

Oprava

- Vypnite spotrebič.
- Zredukujte spracovávané množstvo. Neprekračujte maximálne povolené množstvo (pozri „Príklady použitia“)!

Porucha

Pri zapnutom pohone bolo omylom stlačené odisťovacie tlačidlo. Výkyvné rameno sa pohybuje smerom hore. Pohon sa vypne, ale nezostane stáť v pozícii na výmenu nástroja.

Oprava

- Otočný spínač nastavte do polohy **0/off**.
- Výkyvné rameno dajte do pozície 1.
- Zapnite spotrebič (stupeň 1).
- Spotrebič opäť vypnite. Nástroj zostane stáť v pozícii na výmenu nástroja.



Porucha

Mixér nefunguje alebo sa počas prevádzky zastavil, pohon „bzučí“. Nôž je zablokovaný.

Oprava

- Vypnite spotrebič a vytiahnite sieťovú zástrčku.
- Zložte mixér a odstráňte prekážky.
- Znovu nasadte mixér.
- Zapnite spotrebič.



Dôležité upozornenie

Ak nebude možné poruchu týmto spôsobom odstrániť, obráťte sa na zákaznický servis.

Príklady použitia

Šľahačka

100 g -600 g

- Smotanu spracovávejte šľahacou metlou 1½ až 4 minúty na stupni 7 – podľa množstva a vlastností smotany.



Bielok

1 až 8 bielkov

- Bielok spracúvajte 4 až 6 minút na stupni 7 s metlou na šľahanie.



Piškótové cesto

Základný recept

2 vajcia

2-3 Polievkové lyžice horúcej vody

100 g cukru

1 balenie vanilkového cukru

70 g múky

70 g škrobovej múčky

alebo prášku do pečenia

- Prísady (okrem múky a škrobovej múčky) šľahajte približne 4–6 minút na stupni 7 s metlou na šľahanie, pokiaľ sa nevytvorí penová konzistencia.
- Otočný spínač nastavte na stupeň 1 a preosiadu múku a škrobový prášok vmiešavajte po lyžičkách približne ½ až 1 minútu.



Maximálne množstvo: 2 x základný recept

Trené cesto

Základný recept

3 -4 vajcia

200 -250 g cukru

1 štipka soli

1 balenie vanilkového cukru alebo kôra z

½ citrónu

200–250 g masla alebo margarínu (izbová teplota)

500 g múky

1 balenie prášku do pečenia

125 ml mlieka

- Všetky prísady miešajte s metličkou na miešanie asi ½ minúty na stupni 1, potom asi 3–4 minúty na stupni 5.

Maximálne množstvo: 1,5 x základný recept



Krehké cesto

Základný recept

125 g masla (izbová teplota)

100-125 g cukru

1 vajce

1 štipka soli

trochu citrónovej šťavy alebo

vanilkový cukor

250 g múky

alebo prášku do pečenia

- Všetky prísady spracovávajúte približne ½ minúty na stupni 1, potom približne 2–3 minúty na stupni 3 s metlou na miešanie.

Od 500 g múky:

- Prísady miešajte hákom na miesenie približne ½ minúty na stupni 1, potom približne 3–4 minúty na stupni 3.

Maximálne množstvo: 2 x základný recept

Kysnuté cesto

Základný recept

500 g múky

1 vajce

80 g tuku (izbová teplota)

80 g cukru

200-250 ml vlažného mlieka

25 g čerstvého droždia alebo balenie sušeného droždia

kôra z ½ citróna

1 štipka soli

- Všetky prísady spracovávajúte hákom na miesenie približne ½ minúty na stupni 1, potom približne 3–6 minút na stupni 3.

Maximálne množstvo: 1,5 x základný recept

Rezancové cesto

Základný recept

300 g múky

3 vajcia

podľa potreby 1–2 PL (10–20 g)

studenej vody

- Všetky prísady spracovávajúte na cesto približne 3 až 5 minút na stupni 3.

Maximálne množstvo: 1,5 x základný recept



Chlebové cesto

Základný recept

750 g múky

2 balenie sušeného droždia

2 ČL soli

450-500 ml teplej vody

- Všetky prísady spracovávajúte hákom na miesenie približne ½ minúty na stupni 1, potom približne 4-5 minút na stupni 3.

Majonéza

2 vajcia

2 ČL horčice

¼ l oleja

2 polievkové lyžice citrónovej šťavy alebo octu

1 štipka soli

1 štipka cukru

Prísady musia mať rovnakú teplotu.

- Prísady (okrem oleja) spracovávajúte v mixéri niekoľko sekúnd na stupni 3 alebo 4.
- Mixér prepnete na stupeň 7 a cez lievok pomaly pridávajúte olej, miešajte tak dlho, pokiaľ sa nevytvorí vhodná konzistencia majonézy.

Majonézu neskladujte, spotrebujte ju čo najskôr.

Medová pomazánka na chleba

30 g masla (z chladničky, 7 °C)

190 g medu (z chladničky, 7 °C)

- Maslo rozdeľte na malé kúsky a vložte ho do mixéru.
- Pridajte med a 15 sekúnd mixujte na stupni 7.



Likvidácia



Tento spotrebič je označený v súlade s európskou smernicou 2012/19/EG o starých elektrických a elektronických spotrebičoch (waste electrical and electronic equipment - WEEE).

Smernica stanovuje rámec pre spätný odber a recykláciu starých spotrebičov platný po celej Európskej únii. O aktuálnych možnostiach likvidácie sa informujte u svojho špecializovaného predajcu alebo na obecnom alebo mestskom úrade.

Špeciálne príslušenstvo

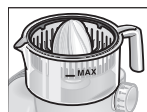

MUZ5ZP1
Lis na citrusy

Na lisovanie pomarančov, citrónov a grepov.



MUZ5CC1
Krájač kociek

Na krájanie ovocia a zeleniny na rovnako veľké kocky.

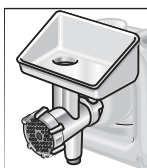

MUZ5FW1
Mlynček na mäso

Na mletie čerstvého mäsa na tatarský biftek alebo sekanú.

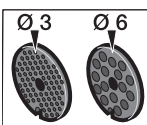

MUZ45LS1
Sada dierovaných kotúčov
jemný (3 mm),
hrubý (6 mm)

Pre mlynček na mäso MUZ5FW1.
Jemný na paštétu a pomazánky, hrubý na údeniny a slaninu.

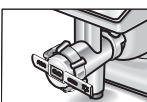

MUZ45SV1
Nástavec na striekanú
cukrovinku

Pre mlynček na mäso MUZ5FW1.
S kovovou šablónou pre 4 rôzne formy na pečivo.

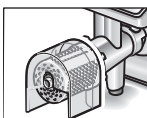

MUZ45RV1
Krájací nástavec

Pre mlynček na mäso MUZ5FW1.
Na strúhanie orechov, mandlí, čokolády a suchých žemlí.

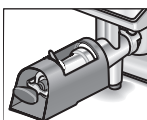

MUZ45FV1
Nástavec na lisovanie
ovocia

Pre mlynček na mäso MUZ5FW1.
Na lisovanie bobulovitého ovocia okrem malín, paradajok a šípok na pretlak. Zároveň sú napr. ríbezle odstopkované a vykostkované.

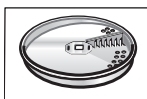

MUZ45PS1
Kotúč na hranolčeky

Na priebehový krájač MUZ5DS1.
Na krájanie surových zemiakov na hranolčeky.



MUZ45AG1
Kotúč na ázijskú
zeleninu

Na priebehový krájač MUZ5DS1.
Krája ovocie a zeleninu na jemné prúžky na ázijské zeleninové pokrmy.

**MUZ45RS1**

Krájáci kotúč hrubý

Na priebehový krájač MUZ5DS1.

Na strúhanie surových zemiakov, napr. na strúhaný koláč alebo knedlíky.

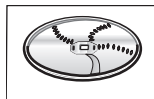
**MUZ45KP1**

Kotúč na zemiakové placky

Na priebehový krájač MUZ5DS1.

Na strúhanie surových zemiakov na rōsti a zemiakové placky, na krájanie ovocia a zeleniny na hrubé plátky.

**MUZ5ER2**

Nerezová miska na miešanie

V miske môžete spracovávať až 750 g múky plus prísady.

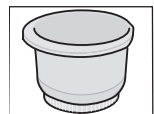
**MUZ5KR1**

Plastová miska na miešanie

V miske môžete spracovávať až 750 g múky plus prísady.

**MUZ5MX1**

Plastový nástavec na mixér

Na mixovanie nápojov, ovocia a zeleniny, na prípravu majonéz, na drvenie ovocia a orechov, na sekanie kociek ľadu.

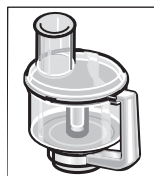
**MUZ5MM1**

Multimixér

Na sekanie bylínok, zeleniny, jabĺk a mäsa, na strúhanie mrkvy, reďkovky a syra, na strúhanie orechov a chladenej čokolády.

Pokiaľ nie je niektorý diel príslušenstva súčasťou dodávky, môžete si ho objednať v špecializovanej predajni alebo cez zákaznícky servis.

Mlynček na mäso

Dodržiavajte návod na obsluhu kuchynského spotrebiča MUM5..!

Popis spotrebiča

Prosím, otvorte strany s obrázkami.

Obrázok **A**

- 1 Nástavec pre mlynček na mäso
 - a skrutkovací krúžok
 - b dierovaný kotúč (priemer otvoru 4,5 mm)
 - c nôž
 - d špirála s podávačom
 - e aretačná páka
 - f tesnenie
- 2 Plniaca nádoba
- 3 Nástroj na tlačenie potravín

Špeciálne príslušenstvo

- 4 Nástavec na lisovanie ovocia
- 5 Nástavec na striekané pečivo
- 6 Nástavec na strúhanie
- 7 Dierované kotúče (priemer otvoru 3 mm a 6 mm)

Obrázok **B**

Pracovná pozícia

Pre Vašu bezpečnosť

Bezpečnostné pokyny

Nesiahajte do plniacej šachty, na posúvanie vždy používajte nástroj na tlačenie. Deti držte v bezpečnej vzdialenosti od spotrebiča. Mlynček na mäso používajte len v uvedených pracovných pozíciách. Mlynček na mäso používajte iba v kompletne zloženom stave. Nástavce na mlynček nikdy nemontujte priamo na základnom spotrebiči. Mlynček na mäso nasadzujte/demontujte len v kľudovom stave pohonu. Spotrebič pred prvým použitím poriadne vyčistite, viď „Čistenie a údržba“.

Ochrana proti preťaženiu

Aby sa pri preťažení mlynčeka na mäso zabránilo väčším škodám na spotrebiči, je na podávači vrúbok (miesto zlomu). Pri preťažení sa podávač zlomí presne na tomto mieste. Podávač môžete jednoducho vymeniť. Nový podávač si môžete zakúpiť v zákazníckom servise.

- Odskrutkujte upevňovaciu skrutku na špirále.
- Vymeňte podávač.
- Upevňovaciu skrutku opäť dotiahnite.

Použitie



Dôležité upozornenie

V tomto návode odporúčané hodnoty pre pracovnú rýchlosť sa vzťahujú na spotrebič so 7- stupňovým otočným spínačom. Hodnoty pre spotrebiče so 4 stupňovým otočným spínačom nájdete v zátvorkách.

Nástavec pre mlynček na mäso

Na spracovanie surového alebo vareného mäsa, slaniny, hydiny a rýb.

- Nástavec na mlynček zložte v zobrazenom poradí (**obrázok B**). Skrutkovací krúžok pevne dotiahnite.
- Vložte tesnenie. Dbajte na správnu pozíciu (**obrázok C**).

Obrázok **D**

- Stlačte odisťovacie tlačidlo a výkyvné rameno dajte do pozície **4**.
- Mlynček na mäso nasadte na pohon. **Dbajte na pozíciu podávača k pohonu.** Podľa potreby podávač trochu otočte. Pritom nesmie byť skrutkovací krúžok veľmi dotiahnutý!
- Mlynček na mäso otáčajte v smere hodinových ručičiek.
- Aretačnú páku stlačte dolu.
- Teraz pevne dotiahnite skrutkovací krúžok.
- Nasadte plniacu nádobu.
- Pod otvor, z ktorého vychádzajú pomleté potraviny, dajte misku alebo tanier.
- Zasuňte sieťovú zástrčku.
- Otočný spínač nastavte na stupeň 7 (4).
- Potraviny na spracovanie dajte do plniacej nádoby. Na posúvanie používajte nástroj na tlačenie.



Pozor!

V žiadnom prípade nespracúvajte kosti.

Tip: tatársky biftek pomelte dvakrát.

Po práci

- Spotrebič vypnite otočným spínačom.
- Uvoľnite aretačnú páku.
- Otáčajte mlynček v smere hodinových ručičiek a zložte ho.
- Mlynček na mäso vyčistite.

Čistenie a údržba



Pozor!

Nepoužívajte žiadne drsné čistiace prostriedky. Povrch by sa mohol poškodiť. Mlynček na mäso a jednotlivé časti nie sú vhodné na umývanie v umývačke riadu.

- Uvoľnite skrutkovací krúžok a zložte nástavec.
- Jednotlivé časti ručne umyte a ihneď vysušte.

Špeciálne prísľušenstvo

(možnosť zakúpenia v obchode)

Pozor!

Diely prísľušenstva vždy skladajte bez noža a dierovaného kotúča. Dodržiavajte všetky uvedené pokyny týkajúce sa „Pre Vašu bezpečnosť“, „Po práci“, príp. „Čistenie a údržba“.

Nástavec na lisovanie ovocia

Na lisovanie napr. bobúľ, paradajok, jablák, hrušiek, šípok (šípky pred lisovaním nechajte hodinu povariť). Získaný ovocný mušt je vhodný hlavne na prípravu lekváru.

Obrázok E

- Príprava je popísaná pri nastavci pre mlynček na mäso. Dbajte na potrebné jednotlivé časti a ich poradie pri zostavení nástavca na lisovanie ovocia.
- Najskôr uvoľnite upevňovaciu skrutku tak, aby mohol výlisok odtekať ešte vlhký.
- Potom upevňovaciu skrutku nastavte tak, aby výlisok vychádzal s požadovanou vlhkosťou.
- Potraviny na spracovanie vložte do plniacej nádoby. Na posúvanie používajte nástroj na tlačenie.
- Otočný spínač nastavte na stupeň 7 (4).

Nástavec na striekané pečivo

Na formovanie cesta na cukrovinky alebo krehkého cesta.

Obrázok F

- Príprava je popísaná pri nastavci pre mlynček na mäso. Dbajte na potrebné jednotlivé časti a ich poradie pri zostavení nástavca na striekané pečivo.
- Cesto na spracovanie dajte do plniacej nádoby. Na posúvanie používajte nástroj na tlačenie.
- Otočný spínač nastavte podľa konzistencie cesta na stupeň 4(2) alebo 5 (3).
- Vychádzajúce, vyformované cesto odoberte doštičkou. Keď cesto vychádza veľmi rýchlo, spotrebič nakrátko vypnite.

Nástavec na strúhanie

Na strúhanie mandlí, orechov a sušeného chleba alebo zemiľ.

Pozor!

Orechy a mandle spracujte len suché a v malých množstvách!

Obrázok G

- Príprava je popísaná pri nastavci pre mlynček na mäso. Dbajte na potrebné jednotlivé časti a ich poradie pri zostavení nástavca na strúhanie.
- Potraviny na spracovanie vložte do plniacej nádoby. Na posúvanie používajte nástroj na tlačenie.
- Otočný spínač nastavte podľa tvrdosti potraviny na stupeň 3(2) alebo 4 (3).

Odstránenie možných problémov

Ak má spotrebič poruchu, obráťte sa na náš zákaznícky servis.

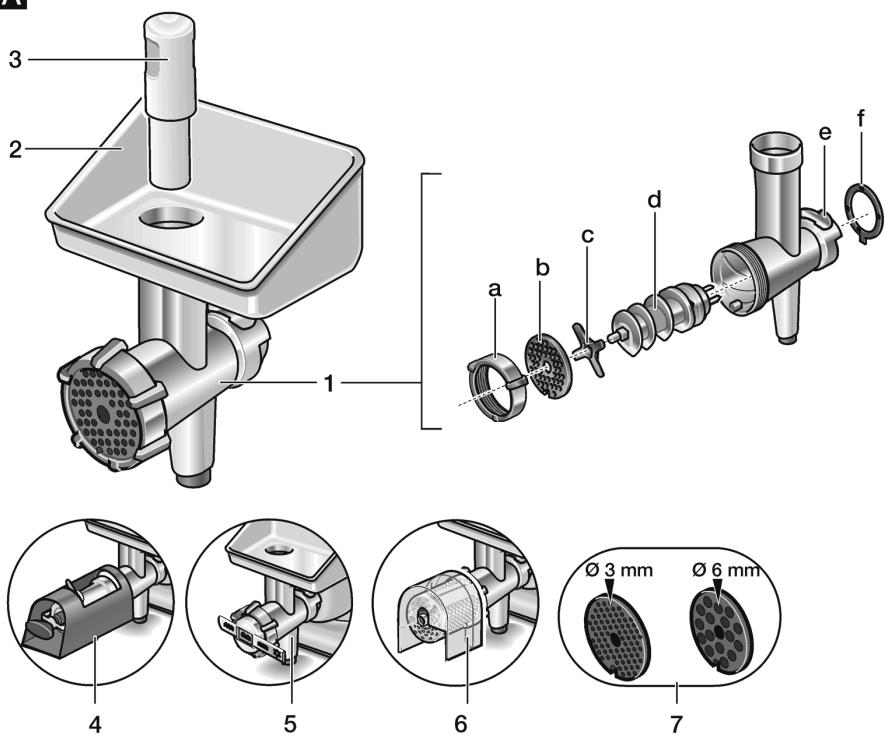
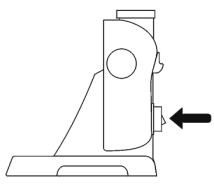
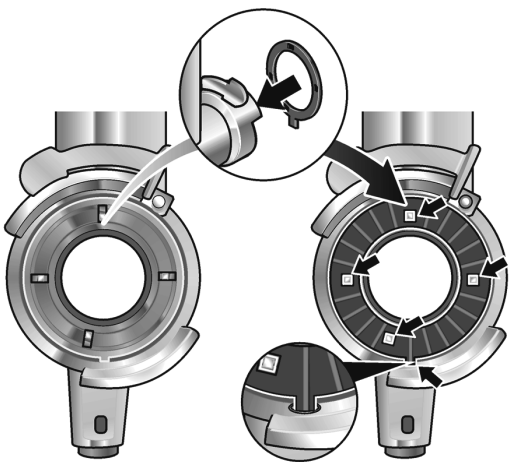
A**B****C**

D

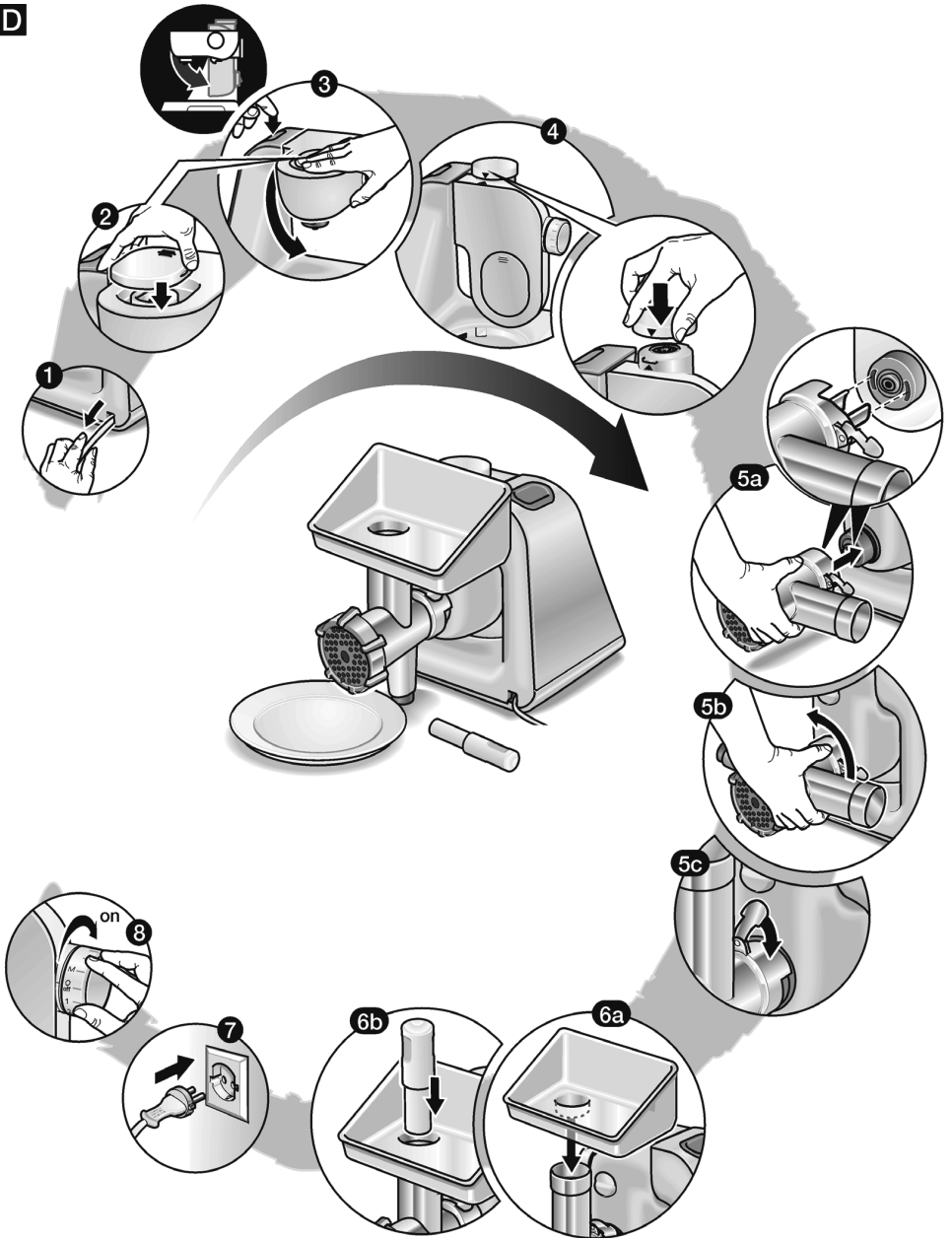

E

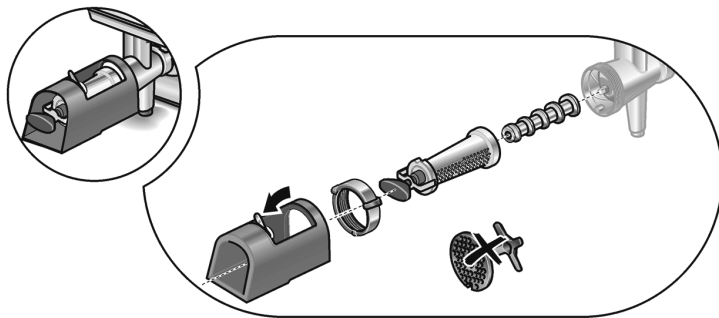

F

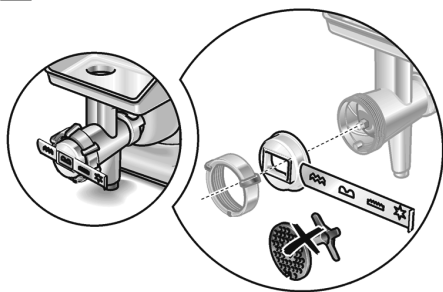

G

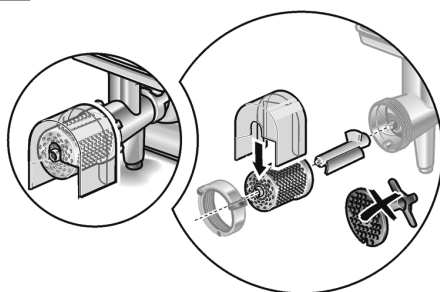

**BOSCH**

Stvorené pre život

Záručný list

firmy BSH domácí spotřebiče s.r.o.

2 rokyzáruka od výrobcu
na všetky spotřebičeDovozca: **BSH domácí spotřebiče s.r.o.**

Radlická 350

158 00 Praha 5

Výrobok:	Produktové číslo: E-Nr.
	Poradové číslo: FD
Dátum predaja, pečiatka, podpis	Dátum montáže, pečiatka, podpis

Predajca je povinný úplne a čitateľne vyplniť všetky požadované údaje v záručnom liste v deň predaja spotrebiča. Neoddeliteľnou súčasťou tohto záručného listu je daňový doklad o predaji výrobku.

Záručný list je dokladom práv spotrebiteľa v zmysle Občianskeho zákonníka. Je súčasťou výrobku s výrobným číslom uvedeným na prednej strane tohto záručného listu, zvlášť v prípadoch dlhších než zákonom daná záručná lehota je záručný list jedným z dokázateľných prostriedkov práv užívateľa. Je v záujme spotrebiteľa, aby si skontroloval správnosť a úplnosť všetkých uvedených údajov, ako i to, či dostal od predajcu záručný list so správnym označením pre uvedený druh výrobku.

Odporúča sa, aby výrobky montoval a uviedol do prevádzky autorizovaný servis, ktorý poskytuje záruku odbornej montáže, predvedenie a preskúšanie výrobku.

Montáž a inštalácia spotrebiča musí byť vykonaná v súlade s vyhláškou ÚBP SR č. 718/2002 Z. z. súvisiacich predpisov a noriem v platnom znení.

Pred montážou výrobku je nutné, aby boli splnené všetky podmienky pre pripojenie na inžinierske siete podľa platných noriem a podľa návodu na použitie.

Zápisy o uskutočnených opravách:

Dátum objed. opravy	Dátum dokončenia	Číslo oprav. listu	Stručný opis poruchy

Upozornenie pre predajcov

Predajca je povinný dať zákazníkoví platný doklad o predaji, kde bude uvedený dátum predaja a označenie spotrebiča, a súčasťou dokladu o kúpe tovaru je správne a úplne vyplnený záručný list v deň predaja výrobku. V prípade predpredajnej reklamácie je potrebné predložiť riadne vyplnený reklamačný protokol.

Záručné podmienky

- na výrobok sa poskytuje záručná lehota **24 mesiacov** odo dňa zakúpenia výrobku kupujúcim
- spotrebiteľ je oprávnený chybu vytknúť do šiestich mesiacov od jej zistenia, najneskôr však do uplynutia záručnej lehoty
- pri reklamácií je podmienkou predložiť platný daňový doklad o kúpe výrobku (napr. pokladničný blok, faktúru a pod.)
- ak je výrobok používaný na iný než výrobcom stanovený účel alebo je výrobok používaný v rámci predmetu obchodnej činnosti, poskytuje sa záručná lehota 6 mesiacov odo dňa zakúpenia, keďže spotrebiče sú určené výhradne na použitie v domácnosti
- za chybu výrobku sa nepovažuje jeho nadmerné opotrebovanie a z toho vyplývajúce absencie niektorých pôvodných vlastností, ktoré boli spôsobené napr. zanedbaním bežnej údržby, čistenia, nadmerným používaním výrobku
- záručná lehota neplynie počas obdobia, keď kupujúci nemôže užívať tovar pre jeho chyby, za ktoré zodpovedá predávajúci
- ak nebude zistená žiadna porucha, na ktorú sa vzťahuje bezplatná záručná oprava, alebo bude zistená porucha nezavinená výrobcom, hradí náklady spojené s vyslaním servisného technika osoba, ktorá uplatnila nárok na túto opravu
- záručné opravy vykonávajú autorizované servisné strediská podľa zoznamu uvedeného v tomto záručnom liste

Právo na bezplatnú opravu výrobku na náklady BSH domáci spotrebiče s.r.o., organizačná zložka Bratislava, zaniká, ak:

- je nečitateľný výrobný štítok alebo na výrobku chýba,
- údaje na doklade o predaji sa líšia od údajov uvedených na výrobnom štítku spotrebiča,
- výrobok bol namontovaný v rozpore s návodom na montáž, prípadne nebol dodržaný súlad s platnými STN alebo s návodom na obsluhu,
- výrobok bol neodborne namontovaný alebo nebol uvedený do prevádzky organizáciou oprávnenou v zmysle vyhlášky ÚBP SR č. 718/2002 Z. z., platí pre plynové spotrebiče a spotrebiče s elektrickým napájaním 400 V, ako i pre spotrebiče dodávané bez elektrického kábla, prípadne bez elektrickej koncovky,
- bola vykonaná konštrukčná zmena alebo zásah do výrobku neoprávnenou osobou,
- porucha na výrobku vznikla použitím neoriginálnych náhradných dielov alebo príslušenstva,
- ide o poškodenie: mechanické, nadmernou záťažou, v dôsledku vodného kameňa, neodborného zapojenia, živelnou pohromou, vonkajšími vplyvmi a pod.

Vyhlasenie o hygienickej neškodnosti výrobku

Všetky výrobky distribuované spoločnosťou BSH domáci spotrebiče s.r.o., organizačná zložka Bratislava, prichádzajúce do styku s potravinami **spĺňajú požiadavky** o hygienickej neškodnosti podľa **európskej normy EC 1935/2004**. Toto vyhlásenie sa vzťahuje na všetky výrobky prichádzajúce do styku s potravinami uvedené v aktuálnom cenníku BSH domáci spotrebiče s.r.o., organizačná zložka Bratislava.

Symbol uvedený na výrobku alebo jeho obale upozorňuje na to, že výrobok po skončení jeho životnosti nepatrí k bežnému domácejmu odpadu, ale ho treba odovzdať do špeciálnej zberne odpadu na recyklovanie elektrických alebo elektronických spotrebičov.

Vašou podporou správnej likvidácie pomáhate opäť získať cenné suroviny a chrániť tak životné prostredie. Ďalšie informácie o recyklovaní tohto výrobku získate na miestnom úrade, v zberni odpadu alebo v združení Envidom, ktoré zabezpečuje zber, prepravu, spracovanie, recykláciu a ekologické zneškodňovanie elektroodpadu v zmysle zákona.



Uistenie dovozcu o vydaní vyhlásenia o zhode

Vážený zákazník,

Podľa zákona č. 264/1999 Z. z. Vás uistujeme, že na všetky výrobky distribuované spoločnosťou BSH domáci spotrebiče s. r. o. našim obchodným partnerom, bolo vydané prehlásenie o zhode v zmysle zákona č. 264/1999 Z. z. a príslušných nariadení vlády. Toto uistenie dovozcu o vydaní prehlásenia o zhode sa vzťahuje na všetky výrobky vrátane plynových spotrebičov, ktoré sú obsiahnuté v aktuálnom cenníku firmy BSH domáci spotrebiče s. r. o.

Kontakt na servis domácich spotrebičov BOSCH

Dodávateľ:

BSH domácí spotřebiče s.r.o. – organizačná zložka Bratislava

BSH domácí spotřebiče s.r.o.
Radlická 350
158 00 Praha 5

Príjem opráv:

Tel.: +421 244 450 808
Email: **opravy@bshg.com**

Objednávky príslušenstva a náhradných dielov:

Tel.: +421 244 452 041
Email: **dily@bshg.com**

Zákaznícke poradenstvo:

Tel.: +421 244 452 041
Email: **bosch.spotrebice@bshg.com**

Aktuálne informácie o servise nájdete na internetových stránkach **www.bosch-home.com/sk**.

Tu máte možnosť si dojednať opravu pomocou online formulára.