

Robotický podlahový vysavač • NÁVOD K OBSLUZE **CZ** 2 - 19

Robotický podlahový vysávač • NÁVOD NA OBSLUHU **SK** 20 - 38

Robot Vacuum Cleaner • USER MANUAL **GB** 39 - 56

Robot porszívó • KEZELÉSI ÚTMUTATÓ **H** 57 - 74

Odkurzacz automatyczny • INSTRUKCJA OBSŁUGI **PL** 75 - 93

Roboter-Bodenstaubsauger • BEDIENUNGSANLEITUNG **D** 94 - 112

# FIDO, FELIX



3/2/2020

*eta*

Robotický podlahový vysavač

**eta 1512, 1226**

**FIDO, FELIX**

## NÁVOD K OBSLUZE

Vážený zákazník, děkujeme Vám za zakoupení našeho produktu. Před uvedením tohoto přístroje do provozu si velmi pozorně přečtěte návod k obsluze a tento návod spolu se záručním listem, pokladním dokladem a podle možností i s obalem a vnitřním obsahem obalu dobře uschovejte.

## BEZPEČNOSTNÍ POKYNY



- Instrukce v návodu považujte za součást spotřebiče a postupte je jakémukoliv dalšímu uživateli spotřebiče.
  - Zkontrolujte, zda údaj na typovém štítku odpovídá napětí ve Vaší elektrické zásuvce.
  - Tento spotřebič mohou používat děti ve věku 8 let a starší a osoby se sníženými fyzickými či mentálními schopnostmi nebo nedostatkem zkušeností a znalostí, pokud jsou pod dozorem nebo byly poučeny o používání spotřebiče bezpečným způsobem a rozumí případným nebezpečím. Děti si se spotřebičem nesmějí hrát. Čištění a údržbu prováděnou uživatelem nesmějí provádět děti bez dozoru.
  - Jestliže je napájecí přívod u adaptéru poškozen, musí být nahrazen výrobcem, jeho servisním technikem nebo podobně kvalifikovanou osobou, aby se tak zabránilo vzniku nebezpečné situace.
  - Před výměnou příslušenství nebo přístupných částí, které se při používání pohybují, před montáží a demontáží, před čištěním nebo údržbou, spotřebič vypněte.
  - Abyste předešli úrazu, nepřikládejte ruce/prsty do rotačního kartáče.
  - Spotřebič se musí napájet pouze bezpečným malým napětím odpovídajícím značení spotřebiče. Síťový adaptér dodaný se spotřebičem je určený pouze pro tento spotřebič, nepoužívejte jej pro jiné účely. Současně pro tento spotřebič používejte pouze k němu dodaný síťový adaptér, pro dobíjení nepoužívejte jiný typ adaptéru (např. od jiného spotřebiče).
  - Nikdy spotřebič nepoužívejte, pokud má poškozený adaptér, pokud nepracuje správně, upadl na zem a poškodil se nebo spadl do vody. V takových případech zanechte spotřebič do odborného servisu k prověření jeho bezpečnosti a správné funkce.
  - Výrobek je určen pouze pro použití v domácnostech a podobné účely (v obchodech, kancelářích a podobných pracovištích, v hotelích, motelech a jiných obytných prostředích, v podnicích zajišťujících nocleh se snídaní)! Není určen pro komerční použití!
  - **Vysavač nikdy neponořujte do vody (ani částečně)!**
  - Vysavač nenechávejte vystavený povětrnostním vlivům (**děšť, mráz, sluneční záření** atd.).
  - Nevysávejte ostré předměty (např. **sklo, střepy**), horké, hořlavé, výbušné předměty (např. **popel, hořící zbytky cigaret, benzin, ředidla a aerosolové výpary**), ale ani maziva (např. **tuky, oleje**), žíravé prostředky (např. **kyseliny, rozpouštědla**).
- Vysátím těchto předmětů může dojít k poškození filtrů, popř. vysavače.







- Aby se zajistila bezpečnost a správná funkčnost přístroje, používejte jen originální náhradní díly a výrobcem schválené příslušenství.
- Spotřebič nikdy nepoužívejte pro žádný jiný účel, než pro který je určen a popsán v tomto návodu!
- Výrobce neodpovídá za škody způsobené nesprávným používáním spotřebiče a příslušenství a není odpovědný ze záruky za spotřebič v případě nedodržení výše uvedených bezpečnostních upozornění. Za nesprávné používání spotřebiče se mj. považuje nedodržování pravidelné výměny či údržby veškerých filtrů.
- Zabezpečte prosím spáry a mezery na podlahách (např. u přechodových lišt) aby nedocházelo k poškozování rotačních kartáčů. Tyto spáry mohou také omezit vysavač zaseknutím štětin kartáče do tohoto prostoru.
- Vysavač nelze použít na koberci, jehož délka vlasu je více než 1 cm.
- Pokud se spotřebič delší dobu nepoužívá, odpojte nabíjecí stanici od elektrického napájení. Vysavač povysuňte mimo kontakty nabíjecí stanice. Tím zabráníte vybíjení vysavače. Síťový adaptér používejte pouze v místnosti.
- Při nabíjení akumulátoru je síťový adaptér teplý, což je naprosto normální stav.
- Nedobíjejte akumulátor, ze kterého uniká elektrolyt.
- Kontakty akumulátoru nebo síťového adaptéru nespojujte! Pokud akumulátor nepoužíváte, držte jej z dosahu kovových předmětů, jako jsou kancelářské sponky, mince, klíče, hřebíky, šroubky nebo další drobné kovové předměty, které mohou způsobit zkratování svorek akumulátoru. Vzájemné zkratování svorek akumulátoru může způsobit popáleniny nebo požár.
- Udělejte opatření, která zabrání vysavači přerušeni úklidu:
  - Umístěte na bezpečné místo předměty, které se dají snadno převrhnout (např. vázy).
  - Zabezpečte okraje koberců.
  - Visící ubrusy a záclony by se neměly dotýkat země.
  - Hořlavé předměty musí být umístěny dále od zdroje ohně.
  - Volně položené přívodní kabely srovnajte či zabezpečte proti kolizi s vysavačem.
  - Posbírejte noviny, knihy, časopisy a větší kusy papíru rozházené po zemi.
- Hlavní kartáč a zásobník na nečistoty musí být správně nainstalován.
- Senzory proti pádu a identifikaci míry znečištění před použitím vyčistěte.
- Pokud požaduje úklid v jedné místnosti, zavřete všechny související dveře.
- Vysavač potřebuje pro úklid pod nábytkem minimálně 10 cm na výšku volného prostoru, aby nedošlo k jeho zachycení, či uvíznutí.
- Nedovoňte, aby vysavač spadnul. Pokud spadne, spusťte jej a sledujte jeho pohyb, zda je všechno v pořádku. Tato kontrola je důležitá pro následný úklid bez Vaší přítomnosti.
- Pokud akumulátor teče, okamžitě jej vyměňte, jinak může poškodit spotřebič.

### **Varování na štítku akumulátoru**

- Používejte vysavač s akumulátorem pouze v suchém prostředí.
- Při vystavení ohni může explodovat.
- Používejte pouze s originálním adaptérem při okolní teplotě 0-40 °C.
- Pamatujte na to, že se robot pohybuje sám od sebe. Při chůzi v prostoru pohybu robota buďte tedy opatrní a nešlápněte na něj!
- Udržujte baterie mimo dosah dětí a nesvéprávných osob. Osoba, která spolkně baterie, musí okamžitě vyhledat lékařskou pomoc.
- Vybité baterie a akumulátor zlikvidujte vhodným způsobem (viz odst. **8. EKOLOGIE**).
- Případné texty v cizím jazyce a obrázky uvedené na obalech, nebo výrobku, jsou přeloženy a vysvětleny na konci této jazykové mutace.











## Upozornění

 <p>Pouze autorizovaný servis je oprávněn provádět opravy nebo úpravy tohoto výrobku, jinak neodborné zacházení může způsobit požár, úraz elektrickým proudem nebo poranění.</p>	 <p>Nepoužívejte žádnou jinou nabíjecí stanici včetně přiloženého síťového adaptéru než ten, který je součástí tohoto výrobku.</p>
 <p>Nikdy se nedotýkejte napájecího adaptéru mokrou rukou - může dojít k úrazu elektrickým proudem.</p>	 <p>Neohýbejte nadměrně přívodní kabel nebo ho nezatěžujte, mohlo by to způsobit jeho poškození, požár či úraz elektrickým proudem.</p>
 <p>Dbejte na to, aby se váš oděv či část těla nedostaly do otáčejícího se kartáče vysavače, mohlo by dojít ke zranění.</p>	 <p>Zamezte styku výrobku s cigaretami, zapalovači, sirkami nebo jinými tepelnými zdroji nebo hořlavými materiály.</p>



## Varování

 <p>Uskladňujete-li zařízení na delší dobu či ho přenášíte, nezapomeňte ho předtím vypnout. Mohlo by dojít k poškození akumulátoru.</p>	 <p>Před použitím odstraňte všechny snadno zničitelné předměty (vč. předmětů s vysokou odrazovou vlastností, látky, skleněné lahve, atd.), mohlo by dojít k poškození těchto předmětů či omezení funkce vysavače.</p>
 <p>Přívodní konektor adaptéru zcela zasuněte, mohlo by dojít k úrazu el. proudem, zkratu, či požáru.</p>	 <p>Na vysavač nestoupejte ani nesedejte, mohlo by dojít k poškození vysavače či ke zranění.</p>
 <p>Nevysávejte vodu ani jiné tekutiny, mohlo by dojít k poškození vysavače.</p>	 <p>Vysavač nepoužívejte na malých stolcích a židlích či na malém prostoru, mohlo by dojít k poškození vysavače.</p>
 <p>Vysavač nepoužívejte venku, mohlo by dojít k poškození vysavače.</p>	 <p>Vysavače nepoužívejte v komerčních prostorách, mohlo by dojít k poškození nadměrným používáním.</p>

 <p>Nenechávejte na zemi nitě, dráty ani jiné předměty o délce větší než 150 mm, mohly by se zamotat do kartáče.</p>
--

## 1. POUŽITÍ

Zařízení je určeno k použití doma, v hotelových pokojích a malých kancelářích.  
Je vhodné k čištění různých koberců s krátkým vlasem, dřevěných podlah, tvrdých podlah, keramických dlaždic, atd.

## 2. SOUČÁSTI BALENÍ A POPIS ČÁSTÍ

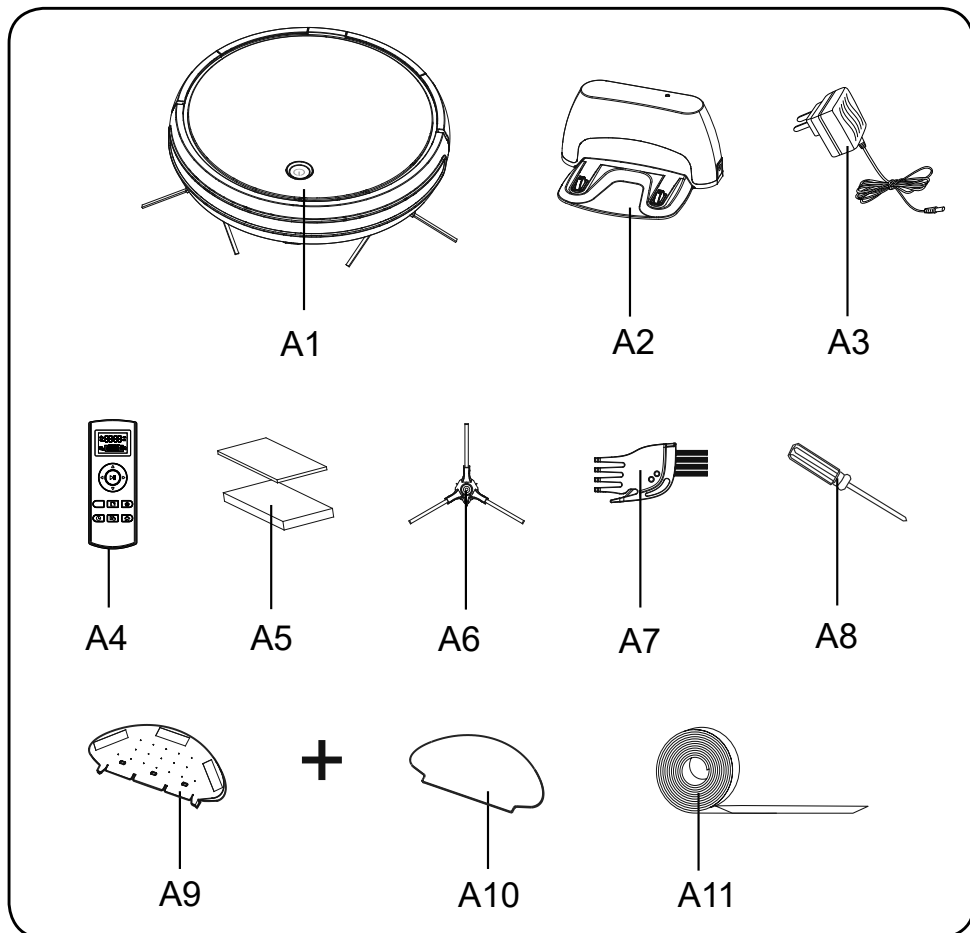

- |           |                             |            |                                |
|-----------|-----------------------------|------------|--------------------------------|
| <b>A1</b> | Vysavač                     | <b>A7</b>  | Čistící nástroj                |
| <b>A2</b> | Nabíjecí stanice            | <b>A8</b>  | Šroubovák                      |
| <b>A3</b> | Napájecí adaptér            | <b>A9</b>  | Mopovací nádržka               |
| <b>A4</b> | Dálkový ovladač             | <b>A10</b> | Mop 2 ks                       |
| <b>A5</b> | HEPA filtr + ochranný filtr | <b>A11</b> | Magnetická páska (2 m)         |
| <b>A6</b> | Boční kartáč 2 ks           |            | (platí pouze pro typ ETA 1512) |

## 2.1 POHLED ZEPŘEDU:

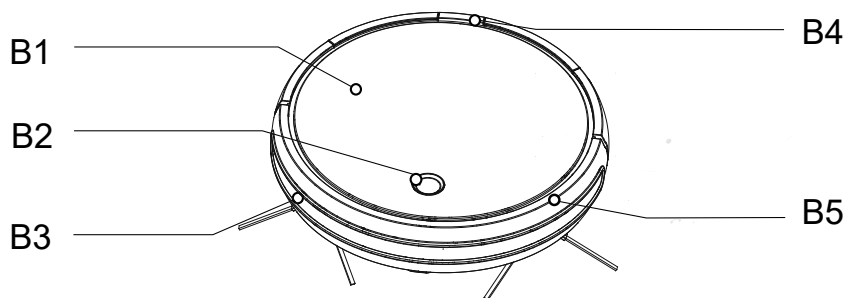

**B1** Vrchní kryt  
**B2** Hlavní spínač  
**B3** Senzory

**B4** Tlačítko pro uvolnění zásobníku  
**B5** Přední nárazník

## 2.2 POHLED ZDOLA:

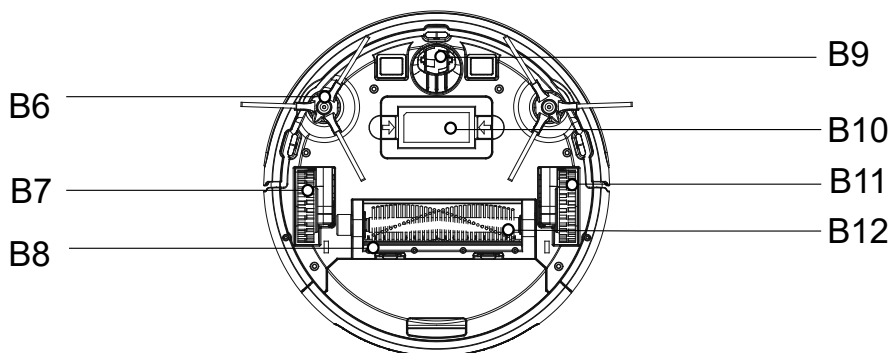

**B6** Boční kartáč  
**B7** Pravé kolo  
**B8** Gumová stěrka  
**B9** Přední kolečko

**B10** Akumulátor  
**B11** Levé kolo  
**B12** Hlavní kartáč

### Objednací kódy náhradních dílů pro výměnu:

ETA151200080 - hlavní kartáč **B12**

ETA151200120 - dálkový ovladač **A4**

ETA151200170 - boční kartáče **B6** (2 ks)

ETA151200200 - čisticí nástroj **A7**

ETA151200210 - magnetická páska **A11**

ETA151200220 - HEPA filtr + ochranný filtr **A5**

ETA151200240 - nabíjecí stanice **A2**; ETA151200260 - nabíjecí adaptér **A3**

ETA151200270 - mopovací nádržka **A9**; ETA151200280 - mop **A10**

ETA151200090 - kryt kartáče se stěrkou **B8**

ETA151200250 - akumulátor **B10**

### 3. INSTALACE VÝROBKU

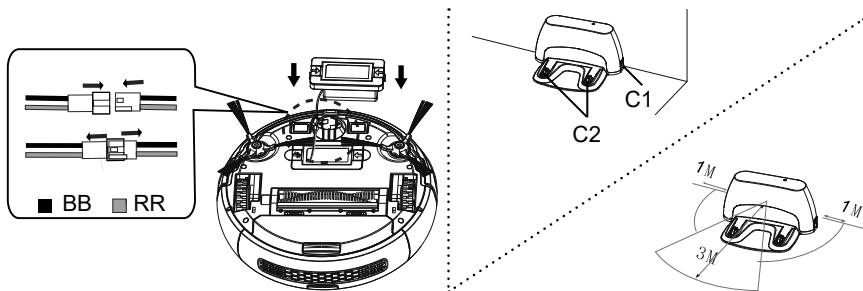

**C1** Zásuvka adaptéru

**C2** Nabíjecí kontakty

BB - černá

RR - červená

#### Před použitím vysavače nainstalujte akumulátor.

- 1) Připojte konektor akumulátoru ke konektoru ve vysavači; poté zatlačte blok akumulátoru do jeho uložení. Při výměně stlačte aretační tlačítka po stranách akumulátoru (tím jej uvolníte) a jeho konektory stejným způsobem odpojte od konektorů spotřebiče.
- 2) Položte nabíjecí stanici na rovný povrch vedle stěny. Odstraňte prach a jiné nečistoty, sloupněte ochrannou fólii z adhezčních nožek a uchyťte nabíjecí stanici k podlaze. Poté zapojte adaptér do elektrické zásuvky. Pro uchycení k podlaze můžete použít také oboustrannou lepicí pásku.
- 3) Ujistěte se, že 3 metry směrem dopředu a 1 metr kolem nejsou žádné překážky.
- 4) Propojte adaptér k nabíjecí stanici a poté zapojte adaptér do elektrické sítě.

#### Doporučení

- Pokud je to možné, doporučujeme nabíjecí stanici neinstalovat na koberec. Umístěte ji dlouhodobě ve stálé poloze. Při provozu vysavače nabíjecí stanici nepřemisťujte.
- Při vyjímání akumulátoru odpojte spotřebič od el. sítě.

## 4. POUŽITÍ VÝROBKU

### 4.1 POUŽITÍ VYSAVAČE



Používání hlavního spínače

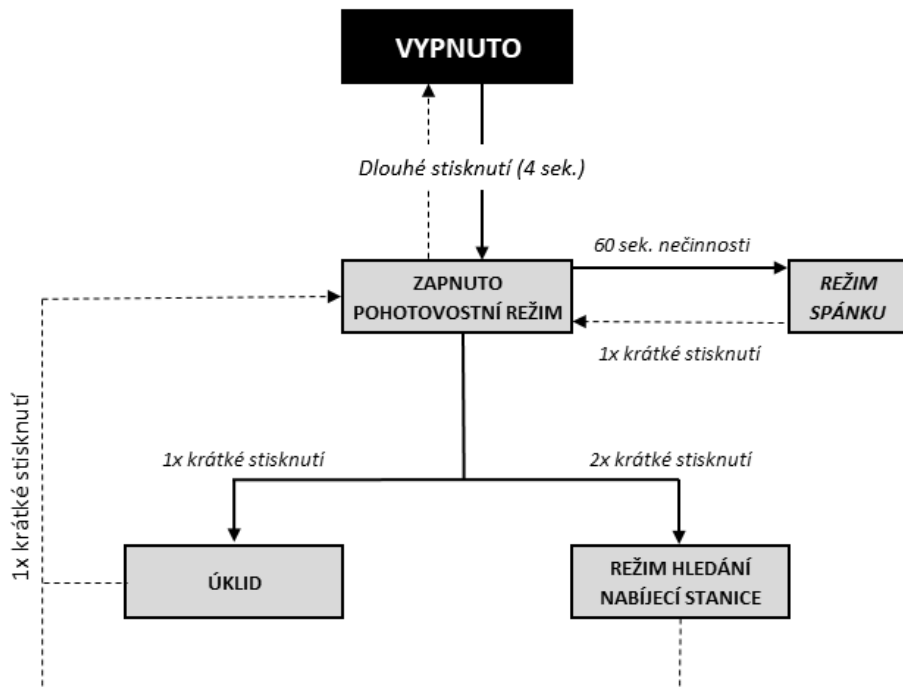

### 4.2 VYSÁVÁNÍ

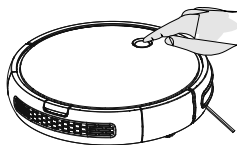

#### Automatický úklid

Stisknete krátce tlačítko „“. Rozsvítí se červené světlo indikující aktivní pohotovostní režim. Po opětovném stisknutí tlačítka začne vysavač pracovat v automatickém úklidu; barva se změní na zelenou.



#### Automatické vyhledání nabíjecí stanice

Stisknete-li v pohotovostním režimu 2x tlačítko „“, aktivujete režim automatického vyhledávání nabíjecí stanice (a následné automatické dobíjení).



### 4.3 PŘEHLED KONTROLEK PROVOZU

Č.	Stav	Signalizace	Činnost
1	Vypnuto	☹ nesvítí	Vysavač vypnete dlouhým stisknutím tlačítka „⏻“, (4 s.).
2	Zapnuto - pohotovostní režim	☹ svítí červeně	Vysavač do pohotovostního režimu zapnete krátkým stisknutím tlačítka „⏻“.
3	Úklid	☺ svítí zeleně	Automatický úklid zahájíte krátkým stisknutím tlačítka „⏻“.
4	Slabý akumulátor	☹ bliká zeleně	Dvojnásobným stisknutím tlačítka „⏻“, vstoupíte do režimu automatického vyhledávání nabíjecí stanice.
5	Nabíjení	☹ bliká červeně	
6	Chyba	☹ bliká červeně + zvuková signalizace	
7	Plně nabit	☹ nesvítí	
8	Režim párování	☹ bliká oranžově	V pohotovostním režimu stiskněte dlouze (6 s.) tlačítko „⏻“, dokud nebude světlo blikat oranžově; mezitím stiskněte tlačítko „▶  “, na dálkovém ovladači, dokud nezazní zvukový signál.

#### Poznámky

- Po zapnutí vysavače se aktivuje pohotovostní režim. Pokud do 1 min. (ETA1512) / 5 min. (ETA1226) neprovedete žádnou akci, vysavač přejde do režimu spánku (nesvítí žádné světlo). Z režimu spánku vysavač probudíte stisknutím hlavního spínače nebo tlačítka ovladače (krom tlačítek nastavení času).
- Pokud se vysavač ponechá v pohotovostním režimu v dosahu nabíjecí stanice, může dle stavu akumulátoru dojít k automatickému vyhledávání nabíjecí stanice a ke spuštění nabíjení.

### 4.4 ZPŮSOBY NABÍJENÍ

#### Manuální nabíjení

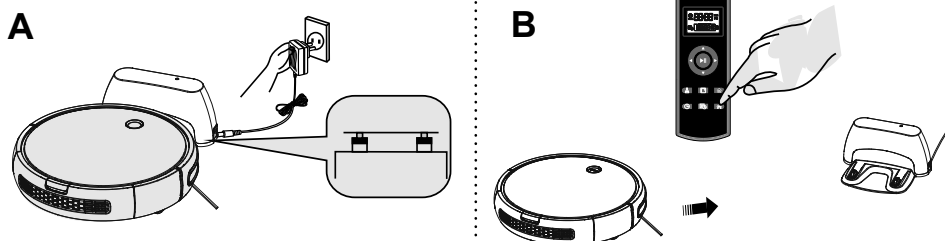

#### A. Nabíjení pomocí nabíjecí stanice:

Nejprve připojte adaptér k nabíjecí stanici a poté zapojte do elektrické sítě; nasadte vysavač na nabíjecí stanici a nabíjte jej. (Zelená kontrolka na nabíjecí stanici se po úspěšném připojení vypne. Červená kontrolka „☹“, bude během nabíjení blikat. Po nabití akumulátoru červená kontrolka zhasne.

## B. Nabíjení pomocí dálkového ovladače:

Když je vysavač v pohotovostním režimu, stisknutím tlačítka „“, přepnete přístroj do režimu návratu do nabíjecí stanice.

## C. Nabíjení pomocí tlačítka „“:

V pohotovostním režimu stiskněte 2x tlačítko „“. Vysavač se přepne do režimu automatického vyhledávání nabíjecí stanice. Zelená kontrolka bude blikat.

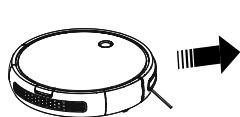

### Automatické nabíjení

V případě vybitého akumulátoru bude blikat zelená kontrolka „“, a přístroj přejde do režimu návratu do nabíjecí stanice.













## 4.5 POUŽÍVÁNÍ DÁLKOVÉHO OVLADAČE



Představení tlačítek dálkového ovladače	
	Tlačítko vpřed
	Tlačítko otočení doleva
	Spuštění/zastavení automatického úklidu
	Tlačítko otočení doprava
	Tlačítko zpět
	Automatický úklid
	Úklid podél stěn
	Malý úklid
	Nastavení času
	Nastavení času (odloženého) úklidu
	Návrat do nabíjecí stanice

### Poznámky

- Ovládání pomocí dálkového ovladače funguje nejlépe do vzdálenosti 7 metrů, kterou pokrývá signál ovladače; v opačném případě nemusí ovládání správně fungovat.
- Po stisknutí tlačítka pro návrat do nabíjecí stanice se vysavač nemusí vrátit do nabíjecí základny kvůli mnoha překážkám, nebo protože mu vybité akumulátor.
- Pokud vysavač obdrží příkaz z dálkového ovladače, zazní zvukový signál.
- Dálkový ovladač funguje pouze pokud není vysavač ve vypnutém stavu.

Funkce	Informace o funkci
Start/Stop (tlačítko) 	Pokud je vysavač v jakémkoliv úklidovém režimu, stisknutím tohoto tlačítka jej přepnete do pohotovostního režimu. Při nastavování času uložte nastavení stisknutím tohoto tlačítka.
Tlačítko vpřed 	Po dlouhém stisknutí tohoto tlačítka pojedou vysavač směrem dopředu; po uvolnění se přestane pohybovat.
Tlačítko otočení doleva 	Po dlouhém stisknutí tohoto tlačítka se bude vysavač otáčet proti směru hodinových ručiček; po uvolnění se zastaví.
Tlačítko otočení doprava 	Po dlouhém stisknutí tohoto tlačítka se bude vysavač otáčet po směru hodinových ručiček; po uvolnění se zastaví.
Tlačítko zpět 	Po dlouhém stisknutí tohoto tlačítka pojedou vysavač směrem dozadu méně než 20 cm před zastavením, aby nedošlo k pádu ze schodů apod.; po uvolnění se přestane pohybovat.
Tlačítko automatického úklidu 	Po stisknutí tlačítka se přístroj přepne do režimu automatického úklidu. Po dokončení úklidu automaticky vyhledá nabíjecí stanici.
Tlačítko úklidu podél stěn 	Po stisknutí tlačítka se přístroj přepne do režimu úklidu podél stěn. Po dokončení úklidu podél stěn automaticky vyhledá nabíjecí stanici.
Tlačítko malý úklid 	Po stisknutí tlačítka se přístroj přepne do režimu malého úklidu. Program trvá přibližně 30 minut. Po dokončení úklidu bude automaticky vyhledávat nabíjecí stanici.
Nastavení času (TIME) 	<ol style="list-style-type: none"> <li>1. Stisknutím tohoto tlačítka nastavíte údaj hodin. Stiskněte jej a na displeji bude blikat „⌚“ a „<b>BB</b>:“. Poté stiskněte tlačítko nahoru/dolů.</li> <li>2. Stiskněte tlačítko otočení doleva/doprava, čímž přepnete „:BB“ na nastavení údaje minut.</li> <li>3. Nastavení uložte stisknutím tlačítka „▶  “ nebo „⌚“.</li> </ol> <p>Při nastavování rozlišujte dopolední a odpolední čas (AM/PM).</p>
Nastavení času odloženého úklidu (vysavač bude uklízet každý den v danou dobu) (SCHEDULED TIME) 	<ol style="list-style-type: none"> <li>1. Stisknutím tohoto tlačítka nastavíte údaj hodin. Stiskněte jej a na displeji bude blikat „“ a „<b>BB</b>:“. Poté stiskněte tlačítko nahoru/dolů.</li> <li>2. Stiskněte tlačítko otočení doleva/doprava „:BB“, čímž přepnete „:BB“ na nastavení údaje minut.</li> <li>3. Nastavení uložte stisknutím tlačítka „▶  “ nebo „“.</li> </ol> <p>Zrušení času uklízení provedete delším stisknutím tohoto tlačítka.</p>
Návrat do nabíjecí stanice 	Stisknutím tohoto tlačítka se přístroj přepne do režimu návratu do nabíjecí stanice, kde se po zaparkování začne nabíjet.

**Poznámka:**

Pokud dálkový ovladač nereaguje, zkontrolujte, zda není vybitá baterie. Jestliže nefunguje ani po nabití, proveďte opětovné spárování s použitím níže uvedených způsobů.

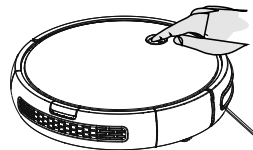
**Způsob 1**

- A. Přepněte vysavač do pohotovostního režimu.
  - B. Stiskněte tlačítko „⊙“, po dobu 6 sekund, dokud nezačne kontrolka blikat. Mezitím stiskněte tlačítko „▶▶“, avšak obě tlačítka neuvolňujte, dokud se neozve pípnutí.
- Zvuk pípnutí znamená, že spárování proběhlo úspěšně.

**Způsob 2**

V režimu vypnutí stiskněte zároveň „⊙“, a „▶▶“, po dobu 3 sekund. Pokud se ozve pípnutí, bylo spárování úspěšné.

**Poznámky:**

Jestliže se během výše popsaných operací neozve zvukový signál, znamená to, že ke spárování nedošlo. Zopakujte výše uvedené postupy.

**4.6 POUŽITÍ MAGNETICKÉ PÁSKY (platí pouze pro typ ETA 1512)**

**POZOR!** Abyste zajistili maximální účinnost, vždy pokládejte magnetickou pásku naplocho a na rovnou podlahovou plochu. Pásku je možné nastříhat podle individuálních potřeb dané místnosti.

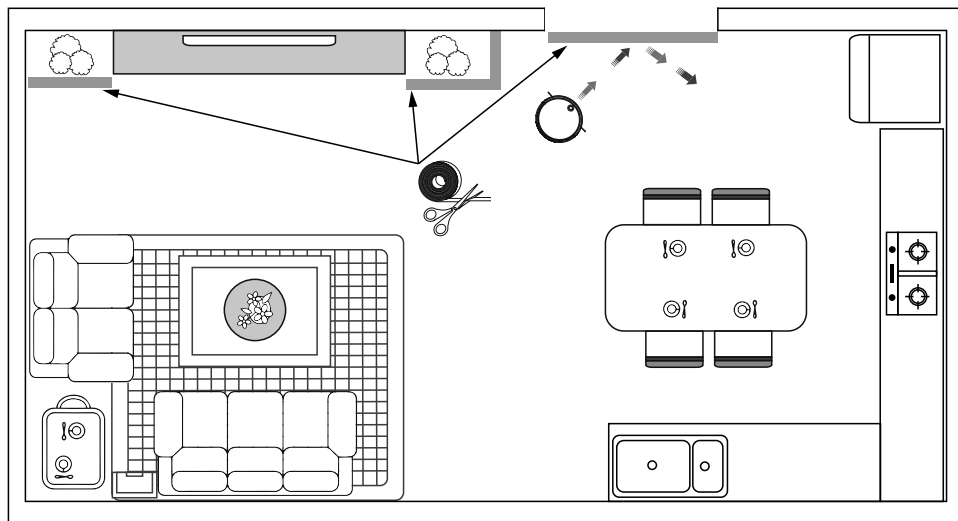

Magnetická páska vytváří virtuální zeď, která nedovolí vysavači pokračovat dále. Můžete tak ohraničit oblasti, kde nevyžadujete úklid.

### Ty mohou zahrnovat:

- Různé kabely, které mohou způsobit namotání.
- Křehké předměty, které mohou být poškozeny/rozbity.
- Prahy. Robot dokáže snadno překonat většinu běžných přechodových lišt. Některé typy však mohou představovat pro robota výzvu a může s nimi mít problémy.
- Okolím nábytku s malým či úzkým prostorem, kde by mohl robot uvíznout.

### Poznámky

- 1) Pokud je magnetická páska příliš dlouhá, ustrihněte ji v minimální délce 50 cm - avšak tak, aby pokryla celou oblast, za kterou nechcete robota pustit.
- 2) Umístěte magnetickou pásku na podlahu, nebo pod koberec.
- 3) Pokud chcete chránit konkrétní předmět (např. vázu), umístěte pásku alespoň 10 cm před něj.

## 4.7 FUNKCE MOPOVÁNÍ - POUŽITÍ MOPOVACÍ NÁDRŽKY

Mopovací nástavec (nádržku) používejte pouze na tvrdých podlahách - nikoliv na koberci! Po ukončení mopování a před nabíjením mopovací nádržku odejměte a vyprázdněte.

### Příprava a umístění mopovací nádržky k robotu

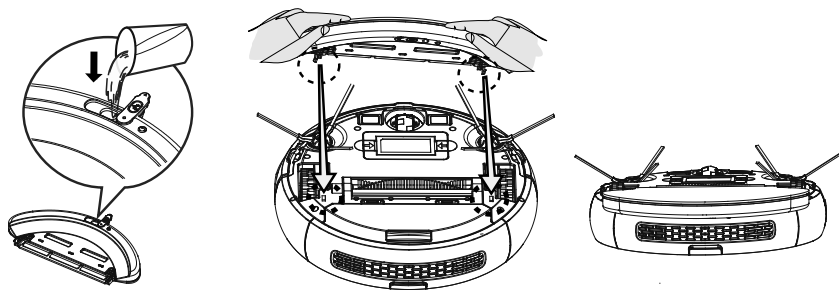

### Údržba mpu

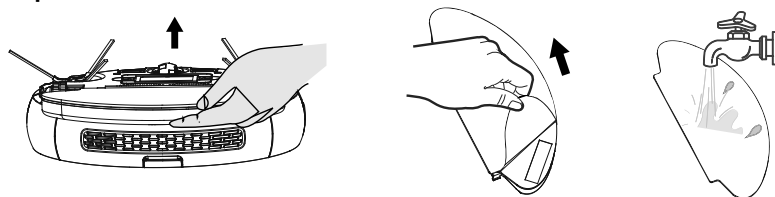

### Pozor

- Před umístěním mpu na nádržku jej namočte ve vodě a vyždímejte. Při pohybu se mop následně udržuje mokrý pronikající vodou z nádržky. Zásoba vody dokáže udržovat vlhký mop cca 15-30 minut. Pokud zpozorujete stírání podlahy na sucho, je nutné doplnit vodu do nádržky.
- Mopovací nástavec má na spodní straně v pravé části malý otvor, který zlepšuje mopovací funkci. Je však důležité na nástavec nasadit mop, v opačném případě může voda vytékat z nádržky ven.

## 5. ÚDRŽBA VÝROBKU

### 5.1 BĚŽNÉ SKLADOVÁNÍ

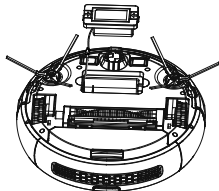

Pokud přístroj nebudete delší dobu používat, nejprve zcela nabijte akumulátor a potom vypnutý přístroj uložte na suchém místě.

### 5.2 ČIŠTĚNÍ ČÁSTÍ NABÍJECÍCH KONEKTORŮ

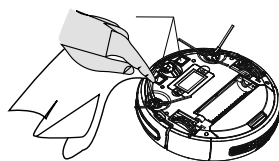

1. Nejprve vypněte vysavač hlavním spínačem a nabíjecí stanici vypojte ze zásuvky.
2. Čistěte části nabíjecích konektorů každý měsíc pomocí suché tkaniny.
3. Při čištění nepoužívejte olej.

### 5.3 ČIŠTĚNÍ ZÁSOBNÍKU NA NEČISTOTY

Vyjmutí a opětovné vložení zásobníku na nečistoty

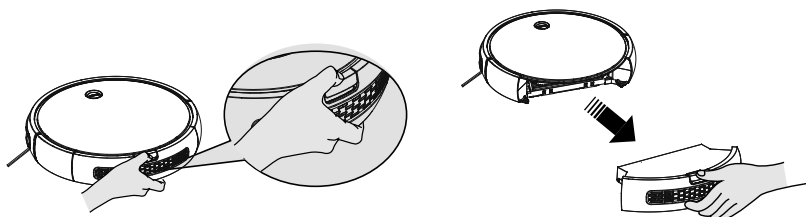

Stiskněte a podržte tlačítko pro uvolnění zásobníku na nečistoty a poté zásobník vyjměte.

**Čištění zásobníku na nečistoty**

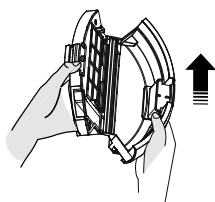

- 1) Pro otevření vyjmutého zásobníku na nečistoty jej uchopte pravou rukou za spodní stranu. Palcem levé ruky uchopte tlačítko pro uvolňování zásobníku za spodní hranu a celý horní díl zásobník otevřete nahoru.

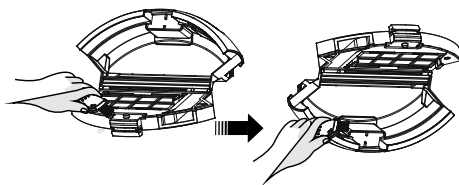

- Následně vysypejte všechny nečistoty. Doporučení: zásobník na nečistoty čistěte ideálně po každém použití.
- 2) Zásobník na nečistoty vyčistěte pomocí čistícího nástroje.

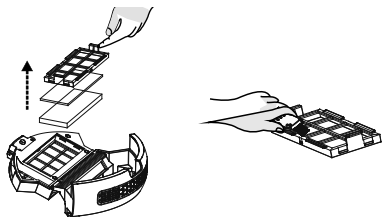

3) Poté uchopte bílé výstupky a vyjměte z horního dílu zásobníku filtry, které důkladně očistíte pomocí čisticího nástroje.

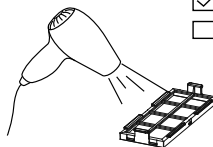
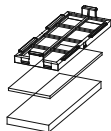
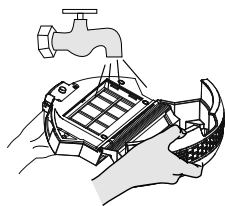

- Studený vzduch
- Teplý vzduch

4) Zásobník na nečistoty lze omýt. (Poznámka: zásobník je třeba před opětovnou montáží zcela vysušit).

Ochranný filtr **A5** opláchněte pod tekoucí vodou. Před opětovným použitím jej nechte důkladně vyschnout. HEPA filtr jemně vyklepejte nebo vyfoukejte (doporučujeme tento úkon provádět mimo obytný prostor). Při silném znečištění můžete HEPA filtr opláchnout pod tekoucí vlažnou vodou (tj. držte a současně nakloňte HEPA filtr tak, aby „znečištěná“ skládaná část směřovala nahoru, voda tekla souběžně se záhyby a vymyla prach uvnitř záhybů). Otočte HEPA filtr o 180° a nechte vodu protékat záhyby v opačném směru. Pokračujte v otáčení a vymývání, dokud HEPA filtr není čistý. Následně jej nechte důkladně oschnout.

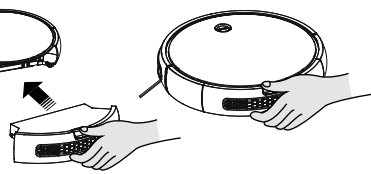
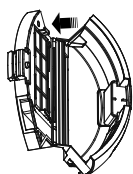
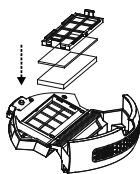

#### Upozornění

- K čištění filtrů nepoužívejte žádné agresivní prací nebo čisticí prostředky ani horkou vodu.
- Pro zachování filtračních parametrů HEPA filtru doporučujeme čištění suchou cestou.
- Pokud se rozhodnete HEPA filtr umýt vodou, sníží se jeho filtrační schopnosti. Maximální počet umytí filtru je 3x. Poté je nutné zakoupit nový.
- HEPA filtr doporučujeme měnit 2x za rok. Ostatní filtry vyměňte, pokud je již nelze řádně vyčistit nebo jsou poškozené.

5) Po vyčištění filtr znovu vložte nejprve do zásobníku a poté zásobník instalujte do vysavače.

## 5.4 ČIŠTĚNÍ HLAVNÍHO KARTÁČE

### Odejmutí hlavního kartáče

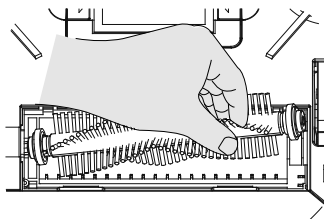
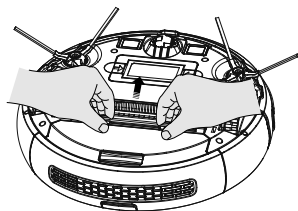

- 1) Zatlačte na západky krytu a zvedněte jej nahoru.
- 2) Uchopte hlavní kartáč a vytáhněte jej ven.

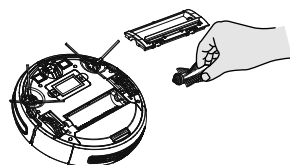

### Čištění hlavního kartáče a gumové stěrky

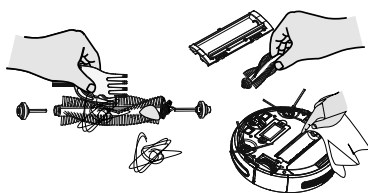
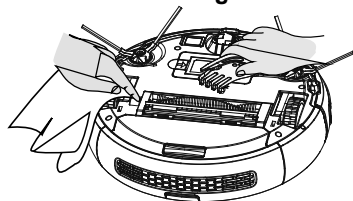

- 1) Hlavní kartáč pravidelně čistěte pomocí čistícího nástroje.
- 2) Pravidelně odstraňujte vlasy a jiné nečistoty zachycené hlavním kartáčem.

## 5.5 ČIŠTĚNÍ BOČNÍCH KARTÁČŮ

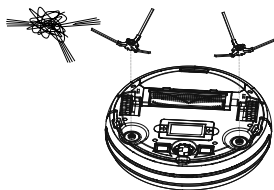
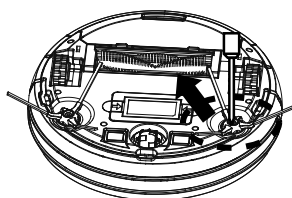

- 1) Uvolněte šrouby bočního kartáče pomocí šroubováku.
- 2) Vytáhněte boční kartáč, odstraňte vlasy a nečistoty uvnitř.

## 5.6 ČIŠTĚNÍ KOLEČEK

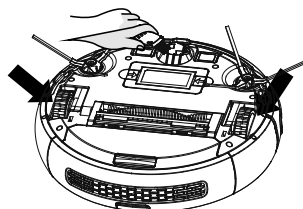

Přední, levá a pravá kolečka pravidelně čistěte pomocí čistícího nástroje.



## 5.7 ČIŠTĚNÍ SENZORŮ

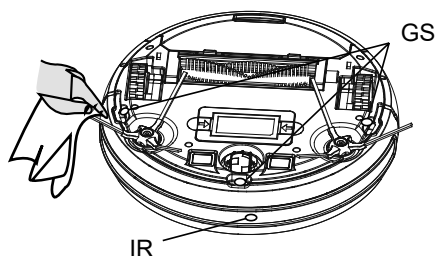

Po každém úklidu vyčistěte suchým bavlněným hadříkem průhledné krytky senzorů, aby se na ní nezachycoval prach a tím nebránil správné funkci vysavače.

GS - Sensory proti pádu  
IR - Infračervený senzor

## 6. BĚŽNÉ PROBLÉMY

Indikace chyby	Druh závady	Projevy závady	Řešení
Dvě bliknutí červené kontrolky s jedním zvukem	Závada levého kola	Levé kolo se neotáčí a je přetížené.	Zkontrolujte, zda nejsou na levém kolečku namotány nečistoty.
Tři bliknutí červené kontrolky s jedním zvukem	Závada pravého kola	Pravé kolo se neotáčí a je přetížené.	Zkontrolujte, zda nejsou na pravém kolečku namotány nečistoty.
Čtyři bliknutí červené kontrolky s jedním zvukem	Chyba při vyjetí přístroje.	Přístroj vyjede a během 1 sekundy se zastaví	Položte přístroj na podlahu. Nenechávejte jej ve vzduchu.
Pět bliknutí červené kontrolky s jedním zvukem	Závada předního kola	Přední kolečko je zablokované a neotáčí se.	Zkontrolujte, zda nejsou na kolečkách předního kola namotány nečistoty.
Šest bliknutí červené kontrolky s jedním zvukem	Chyba monitorování povrchu	Problém s rozpoznáváním povrchu. Tmavé a černé povrchy mohou vysavači dělat problémy.	Zkontrolujte, zda senzory proti pádu na spodní straně přístroje nejsou znečištěny. Vyzkoušejte vysavač na jiném povrchu
Sedm bliknutí červené kontrolky s jedním zvukem	Slabé napětí akumulátoru	Akumulátor je velmi slabá (ale nikoliv v kritickém stavu pro dobíjení).	Vraťte zařízení do nabíjecí stanice pro nabití.
Osm bliknutí červené kontrolky s jedním zvukem	Chyba předního nárazníku	Dotykové spínače na levém a pravém předním nárazníku se nevracejí.	Zkontrolujte, zda je dotykový nárazník přístroje v pořádku.
Devět bliknutí červené kontrolky s jedním zvukem	Chyba hlavního kartáče	Hlavní kartáč je přetížený.	Zkontrolujte, zda na hlavním kartáči přístroje nejsou cizorodé předměty.
Deset bliknutí červené kontrolky s jedním zvukem	Chyba bočního kartáče	Kolečko bočního kartáče je přetížené nebo nezatížené.	Zkontrolujte, zda na bočním kartáči nejsou namotány vlasy nebo tkanina.
Jedenáct bliknutí červené kontrolky s jedním zvukem	Chyba stěny	Problém s rozpoznáváním překážek.	Zkontrolujte, zda přední senzory nejsou znečištěny. Očistěte je čistou tkaninou.

Indikace chyby	Druh závady	Projevy závady	Řešení
Dvanáct bliknutí červené kontrolky s jedním zvukem	Chyba ventilátoru	Ventilátor se neotáčí, jen při velkém proudu.	Zkontrolujte, zda nejsou lopatky ventilátoru uvolněny nebo nejsou obaleny vlasy a tkaninou.
Čtrnáct bliknutí červené kontrolky s jedním zvukem	Chyba nabíjení	Přístroj nelze zapnout nebo neukazuje stav nabití.	Zkontrolujte prosím, zda je přístroj připojen k nabíjecí stanici.

**V případě problémů nebo dalších dotazů kontaktujte prosím naši servisní a zákaznickou linku vysavace@eta.cz, 577 055 220, kde Vám poskytneme další informace.**

## 7. TECHNICKÉ PARAMETRY

1	Provozní napětí	=== 14,4 V
2	Akumulátor	Nabíjecí akumulátor; 2500 mAh, Li-Ion (doba nabíjení je zhruba 5 hod.)
3	Provozní doba	90 až 120 minut
4	Rozměry/Hmotnost	325 x 80 mm / 4,6 kg
5	Kapacita akumulátoru	2500 mAh
6	Kapacita zásobníku	500 ml
7	Kapacita mop. nádržky	150 ml
8	Hlučnost	Deklarovaná hladina akustického výkonu je 67 dB(A) re 1pW

### Technické specifikace dálkového ovladače:

1	Provozní napětí	=== 3 V
2	Baterie	2 baterie AAA
3	Frekvenční rozsah	2,404 - 2,408 GHz
4	Výstupní výkon (max.)	12 dBm
5	Maximální komunikační dosah:	≤ 7 m (volný prostor bez rušení a překážek)
6	Šířka pásma přijímače	320 kHz
7	Rozsah provozní teploty	- 20 - 85 °C
8	Rozměry	125 x 47 x 23,5 mm
9	Hmotnost	0,06 kg

### Technické specifikace nabíjecí stanice

1	Provozní napětí	=== 19 V
2	Rozměr Š×V x H:	170 × 135 × 83 mm
3	Hmotnost	0,23 kg

Tímto ETA a.s. prohlašuje, že typ rádiového zařízení ETA1512 je v souladu se směrnicí 2014/53/EU. Úplné znění EU prohlášení o shodě je k dispozici na této internetové adrese: <http://eta.cz/declaration-of-conformity>

**Změna technické specifikace a obsahu případného příslušenství dle modelu výrobku vyhrazena výrobcem.**

## 8. EKOLOGIE



Pokud to rozměry dovolují, jsou na všech kusech vytištěny znaky materiálů použitých na výrobu balení, komponentů a příslušenství, jakož i jejich recyklace. Uvedené symboly na výrobku nebo v průvodní dokumentaci znamenají, že použité elektrické nebo elektronické výrobky nesmí být likvidovány společně s komunálním odpadem. Za účelem správné likvidace výrobku jej odevzdejte na určených sběrných místech, kde budou přijaty zdarma. Správnou likvidací tohoto produktu pomůžete zachovat cenné přírodní zdroje a napomáháte prevenci potenciálních negativních dopadů na životní prostředí a lidské zdraví, což by mohly být důsledky nesprávné likvidace odpadů. Další podrobnosti si vyžádejte od místního úřadu nebo nejbližšího sběrného místa. Při nesprávné likvidaci tohoto druhu odpadu mohou být v souladu s národními předpisy uděleny pokuty. Tento spotřebič je vybaven Li-Ion akumulátorem s dlouhou životností. Pro ochranu životního prostředí je nutné po ukončení životnosti spotřebiče vybití akumulátor z něho demontovat a vhodným způsobem, prostřednictvím k tomu určených speciálních sběrných sítí, akumulátor i spotřebič bezpečně zlikvidovat. Vybité baterie z dálkového ovladače vyjměte a vhodným způsobem prostřednictvím k tomu určených speciálních sběrných sítí bezpečně zlikvidujte. Baterie nikdy nelikvidujte spalením!

**Údržbu rozsáhlejšího charakteru nebo údržbu, která vyžaduje zásah do vnitřních částí spotřebiče, musí provést odborný servis! Nedodržením pokynů výrobce zaniká právo na záruční opravu! Záruka 24 měsíců se nevztahuje na snížení užitečné kapacity akumulátoru z důvodu jejího používání nebo stárání. Užitečná kapacita se snižuje v závislosti na způsobu používání akumulátoru.**

### UPOZORNĚNÍ A SYMBOLY POUŽITÉ NA SPOTŘEBIČI, OBALECH NEBO V NÁVODU:

**HOUSEHOLD USE ONLY – Pouze pro použití v domácnosti. DO NOT IMMERSE IN WATER OR OTHER LIQUIDS – Neponořovat do vody nebo jiných tekutin.**



**TO AVOID DANGER OF SUFFOCATION, KEEP THIS PLASTIC BAG AWAY FROM BABIES AND CHILDREN. DO NOT USE THIS BAG IN CRIBS, BEDS, CARRIAGES OR PLAYPENS. THIS BAG IS NOT A TOY. Nebezpečí udušení. Nepoužívejte tento sáček v kolébkách, postýlkách, kočárcích nebo dětských ohrádkách. PE sáček odkládejte mimo dosah dětí. Sáček není na hraní. EASY LI-ION RECHARGEABLE BATTERY PACK REPLACEMENT; \* PLEASE REFER TO USER MANUAL WHEN REPLACING BATTERY PACK; \* THE BATTERY PACK MUST BE RECYCLED OR DISPOSED PROPERLY; WARNING: FIRSTLY SWITCH OFF PRODUCT, AND THEN REPLACE – Snadná výměna akumulátoru; \* Při výměně akumulátoru postupujte dle pokynů v návodu; \* Akumulátor musí být řádně zlikvidován dle platné legislativy; varování: nejprve spotřebič vypněte a až poté akumulátor vyjměte**

**DO NOT DISASSEMBLE, IMPACT AND CRUSH THE BATTERY. – Akumulátor nerozebírejte, nepoškozujte a nevystavujte nárazům. DO NOT PUT THE BATTERY INTO FIRE OR HEAT THE BATTERY. – Akumulátor nedávejte do ohně a neohřívejte ho. DO NOT CONTINUE TO USE IF THE BATTERY BALLONS SEVERELY. – Nepoužívejte akumulátor, pokud je nafouklý. DO NOT EXPOSE BATTERY TO HIGH TEMPERATURE. – Nevystavujte akumulátor vysokým teplotám. DO NOT IMMERSE THE BATTERY IN WATER. – Neponořujte akumulátor do vody. STOP USING THE BATTERY AFTER IT IS IMMERSSED IN WATER. – Nepoužívejte akumulátor, který přišel do styku s vodou.**



UPOZORNĚNÍ

Robotický podlahový vysávač

# eta 1512, 1226

# FIDO, FELIX

## NÁVOD NA OBSLUHU

Vážení zákazník, ďakujeme Vám za zakúpenie nášho produktu. Pred uvedením tohto prístroja do prevádzky, si veľmi pozorne prečítajte návod na obsluhu a tento návod spolu so záručným listom, dokladom o predaji a podľa možností aj s obalom a vnútorným obsahom obalu dobre uschovajte.

## VŠEOBECNÉ BEZPEČNOSTNÉ POKYNY



- Inštrukcie v návode považujte za súčasť spotrebiča a postúpte ich akémukoľvek ďalšiemu užívateľovi spotrebiča.
- Skontrolujte, či údaj na typovom štítku zodpovedá napätiu vo Vašej elektrickej zásuvke
- Tento spotrebič môžu používať deti vo veku 8 rokov a staršie a osoby so zníženými fyzickými alebo mentálnymi schopnosťami alebo nedostatkom skúseností a znalostí, pokiaľ sú pod dozorom alebo boli poučené o používanie tohto spotrebiča bezpečným spôsobom a rozumie prípadným nebezpečenstvom. Deti si so spotrebičom nesmú hrať. Čistenie a údržbu vykonávanú užívateľom nesmú vykonávať deti bez dozoru.
- Ak je napájací prívod adaptéra tohto spotrebiča poškodený, musí byť prívod nahradený výrobcom, jeho servisným technikom alebo podobne kvalifikovanou osobou, aby sa tak zabránilo vzniku nebezpečnej situácie.
- Pred výmenou príslušenstva alebo prístupných častí, ktoré sa pri používaní pohybujú, pred montážou a demontážou, pred čistením alebo údržbou, spotrebič vypnite!
- Ruky/prsty neprikladajte do otáčajúcej sa valcovej kefy, aby ste predišli zraneniam.
- Spotrebič sa musí napájať iba bezpečným malým napätím zodpovedajúcim značeniu spotrebiča. Sieťový adaptér dodaný so spotrebičom je určený len pre tento spotrebič, nepoužívajte ho na iné účely. Súčasne pre tento spotrebič používajte len k nemu dodaný sieťový adaptér, pre dobíjanie nepoužívajte iný typ adaptéra (napr. od iného spotrebiča).
- Spotrebič v žiadnom prípade nepoužívajte, ak ma poškodený adaptér alebo vidlicu, ak nepracuje správne alebo spadol na zem a poškodil sa alebo spadol do vody. V takýchto prípadoch spotrebič odnesť do špecializovaného servisu, aby preverili jeho bezpečnosť a správnu funkciu.
- Výrobok je určený len pre použitie v domácnostiach a pre podobné účely (v obchodoch, kanceláriách a podobných pracoviskách, v hoteloch, motelloch a iných obytných prostrediach, v podnikoch zaisťujúcich nocľah s raňajkami)! Nie je určený pre komerčné použitie!
- **Vysávač nikdy neponárajte do vody (ani čiastočne)!**

- Nikdy nevysávajte bez správne založeného filtračného systému a mikrofiltrov!
- Nevysávajte ostré predmety (napr. **sklo, črepy**), horúce, horľavé, výbušné predmety (napr. **popol, horiace zvyšky cigariet, benzín, riedidlá**), ale ani mazivá (napr. **tuky, oleje**) a žieravé prostriedky (napr. **kyseliny, rozpúšťadlá**). Vysatím týchto predmetov môže dôjsť k poškodeniu filtrov, popr. vysávača.
- Vysávač vždy najskôr vypnite, odpojte vidlicu prívodného kábla od elektrickej siete a až potom vyprázdňte nádobu na prach, vyčistite/vymeňte mikrofiltre, očistite vysávač alebo jeho príslušenstvo.
- Ak sa spotrebič dlhší čas nepoužíva, odpojte nabíjaciu stanicu od elektrického napájania. Vysávač vysuňte mimo kontaktov nabíjacej stanice. Tým zabránite vybíjaniu vysávača.
- Spotrebič nikdy nepoužívajte na žiadny iný účel, než na ktorý je určený a popísaný v tomto návode!
- Aby sa zaistila bezpečnosť prístroja a správna funkčnosť spotrebiča, používajte iba originálne náhradné diely a výrobcom schválené príslušenstvo.
- Výrobca nezodpovedá za škody spôsobené nesprávnym používaním spotrebiča a príslušenstva a nie je zodpovedný zo záruky za spotrebič v prípade nedodržania vyššie uvedených bezpečnostných upozornení. Za nesprávne používanie spotrebiča sa medzi iným považuje nedodržanie pravidelnej výmeny alebo údržby všetkých filtrov.
- Zabezpečte prosím škáry a medzery na podlahách (napr. u prechodových líšt) aby nedochádzalo k poškodzovaniu rotačných kief. Tieto škáry môžu tiež obmedziť vysávač zaseknutím štetín kefy do tohoto priestoru.
- Vysávač nemožno použiť na koberci, ktorého dĺžka vlasu je viac ako 1 cm.
- Nabíjačku používajte len v miestnosti.
- Pri dobíjaní akumulátora sa sieťový adaptér zohrieva, je to normálny stav.
- Nedobíjajte akumulátor, z ktorého uniká elektrolyt.
- Kontakty akumulátora alebo nabíjačky nespájajte! Ak akumulátor nepoužívate, držte ho z dosahu kovových predmetov, ako sú kancelárske sponky, mince, kľúče, klince, skrutky alebo ďalšie drobné kovové predmety, ktoré môžu spôsobiť skratovanie svoriek akumulátora. Vzájomne skratovanie svoriek akumulátora môže spôsobiť popáleniny alebo požiar.
- Urobte opatrenia, ktoré zabránia vysávači prerušeniu upratovania:
  - Umiestnite na bezpečné miesto predmety, ktoré sa dajú ľahko prevrátiť (vázy).
  - Zabezpečte okraje kobercov.
  - Visiace obrusy a záclony by sa nemali dotýkať zeme.
  - Horľavé predmety musí byť umiestnené ďalej od zdroja ohňa.
  - Voľne položené prívodné káble zrovnajte alebo zabezpečte proti kolízii s vysávačom.
  - Pozbierajte noviny, knihy, časopisy a väčšie kusy papiera rozhádzané po zemi.
- Hlavná kefa a zásobník na nečistoty musia byť správne nainštalované.
- Senzory proti pádu a znečisteniu pred použitím by mali byť vyčistené.
- Ak požaduje upratovanie v jednej miestnosti, zatvorte všetky súvisiace dvere.
- Vysávač potrebuje pre upratovanie pod nábytkom minimálne 10 cm na výšku voľného priestoru, aby nedošlo k jeho zachyteniu, či uviaznutiu.
- Udržujte batérie mimo dosahu detí a nesvojprávnych osôb. Osoba, ktorá prehltnie batérie, musí okamžite vyhľadať lekársku pomoc.
- Pamätajte na to, že sa robot pohybuje sám od seba. Pri chôdzi v priestore pohybu robota buďte opatrní a nešliapnete na neho!
- Nedovoľte, aby vysávač spadol. Ak by spadol, spustíte ho a sledujte jeho pohyb či je všetko v poriadku. Táto kontrola je dôležitá pre následné upratovanie bez Vašej prítomnosti.







#### **Varovanie na štítku akumulátora**

- Používajte vysávač s akumulátorom iba v suchom prostredí.
- Pri vystavení ohňu môže explodovať.

- Používajte len s originálnym adaptérom pri okolitej teplote 0-40 °C.
- Ak batéria tečie, okamžite ju vyberte, v opačnom prípade môže vysávač poškodiť.
- Vybité batérie a akumulátor zlikvidujte vhodným spôsobom (pozri text 8. **EKOLÓGIA**).











## Upozornenie

 <p>Iba autorizovaný servis je oprávnený vykonávať opravy alebo úpravy tohto výrobku, inak neodborné zaobchádzanie môže spôsobiť požiar, úraz elektrickým prúdom alebo osobné poranenie.</p>	 <p>Nepoužívajte žiadnu inú nabíjaciu stanicu vrátane priloženého sieťového adaptéra ako tie, ktoré sú súčasťou tohto výrobku, čo môže spôsobiť poškodenie prístroja alebo úraz elektrickým prúdom.</p>
 <p>Nikdy sa nedotýkajte prírodného kábla prístroja mokrou rukou, čo môže spôsobiť úraz elektrickým prúdom.</p>	 <p>Neohýbajte nadmerne prírodný kábel alebo ho nezaťažujte, mohlo by to spôsobiť jeho poškodenie, oheň alebo úraz elektrickým prúdom.</p>
 <p>Nepoužívajte váš odev alebo časť vášho tela (hlavu, prst a. t. d.) pre dotyk kefy alebo kolies prístroja, mohlo by to spôsobiť poranenie.</p>	 <p>Zabráňte priblíženiu výrobku k cigarete, zapaľovačom, zápalkám alebo inému tepelnému zdroju alebo horľavému materiálu.</p>



## Upozornenie

 <p>Ak ukladáte zariadenie na dlhšiu dobu alebo ho prenášate, nezabudnite ho predtým vypnúť. Mohlo by dôjsť k poškodeniu akumulátora.</p>	 <p>Pred použitím odstráňte všetky ľahko zničiteľné predmety (vr. predmetov s vysokými odrazovými vlastnosťami, látky, sklenené fľaše, a. t. d.), mohlo by dôjsť k poškodeniu týchto predmetov alebo obmedzenie funkcie vysávača.</p>
 <p>Prírodný kábel nabíjačky úplne zasunite, mohlo by dôjsť k úrazu el. prúdom, skratu, alebo požiaru.</p>	 <p>Na vysávač nestúpajte ani nesaďajte, mohlo by dôjsť k poškodeniu vysávača alebo k zraneniu.</p>
 <p>Nevysávajte vodu ani iné tekutiny, mohlo by dôjsť k poškodeniu vysávača.</p>	 <p>Vysávač nepoužívajte na malých stolíkoch a stoličkách, či na malom priestore, mohlo by dôjsť k poškodeniu vysávača.</p>
 <p>Vysávač nepoužívajte vonku, mohlo by dôjsť k poškodeniu vysávača.</p>	 <p>Vysávač nepoužívajte v komerčných priestoroch, mohlo by dôjsť k poškodeniu vysávača prehriatím.</p>
 <p>Nenechávajte na zemi nite, drôty ani iné predmety s dĺžkou väčšou ako 150 mm, mohli by sa zamotať do kefy.</p>	

## 1. POUŽITIE

Zariadenie je určené na použitie doma, v hotelových izbách a malých kanceláriách. Je vhodné na čistenie rôznych kobercov s krátkym vlasom, drevených podláh, tvrdých podláh, keramických dlaždíc, a. t. d.

## 2. SÚČASTI BALENIA A OPIS ČASTÍ

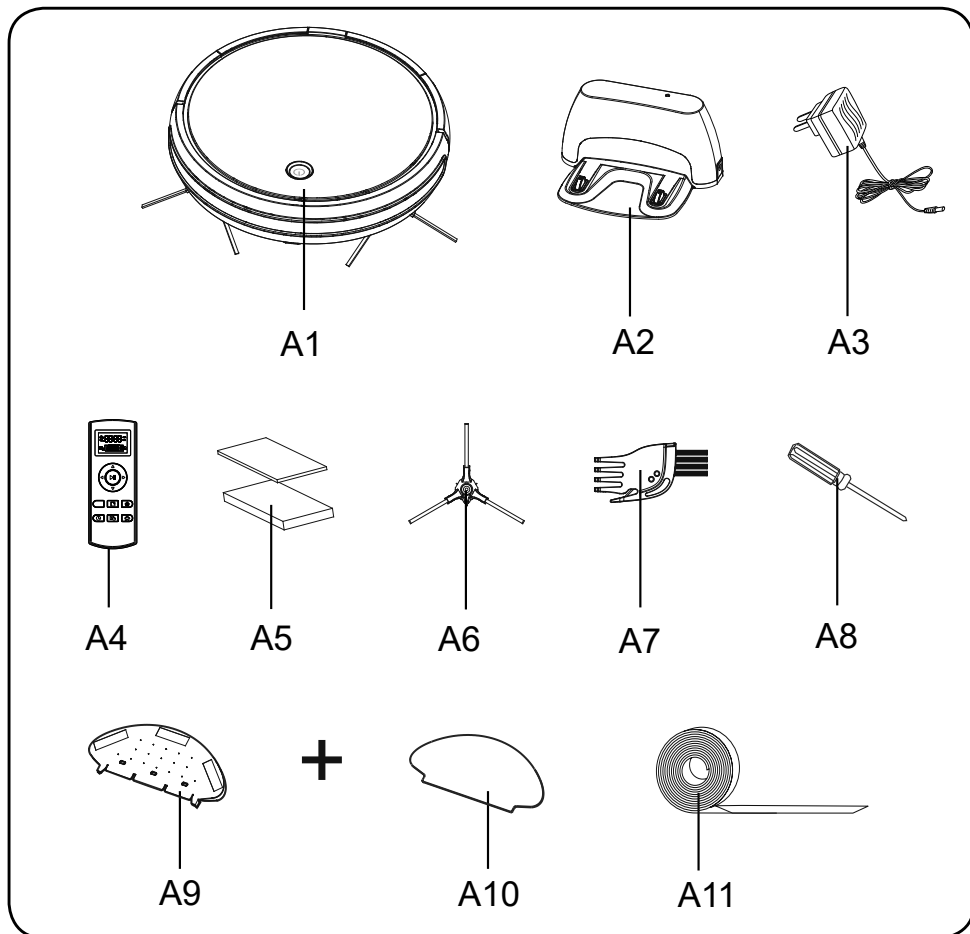

- |           |                               |            |                          |
|-----------|-------------------------------|------------|--------------------------|
| <b>A1</b> | Vysávač                       | <b>A7</b>  | Čistiaci nástroj         |
| <b>A2</b> | Nabíjacia stanica             | <b>A8</b>  | Skrutkovač               |
| <b>A3</b> | Napájací adaptér              | <b>A9</b>  | Mopovacia nádržka        |
| <b>A4</b> | Diaľkový ovládač              | <b>A10</b> | Mop 2 ks                 |
| <b>A5</b> | HEPA filter + ochranný filter | <b>A11</b> | Magnetická páska (2 m)   |
| <b>A6</b> | Bočná kefa 2 ks               |            | (platí pre typ ETA 1512) |

## 2.1 POHLAD SPREDU:

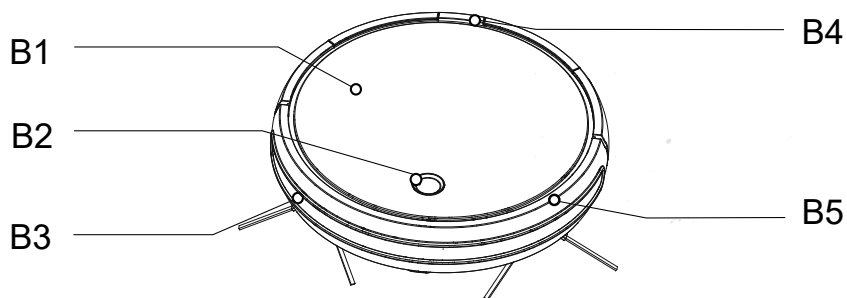

- B1** Vrchný kryt  
**B2** Hlavný spínač  
**B3** Senzory

- B4** Tlačidlo na uvoľnenie zásobníka  
**B5** Predný nárazník

## 2.2 POHLAD ZDOLA:

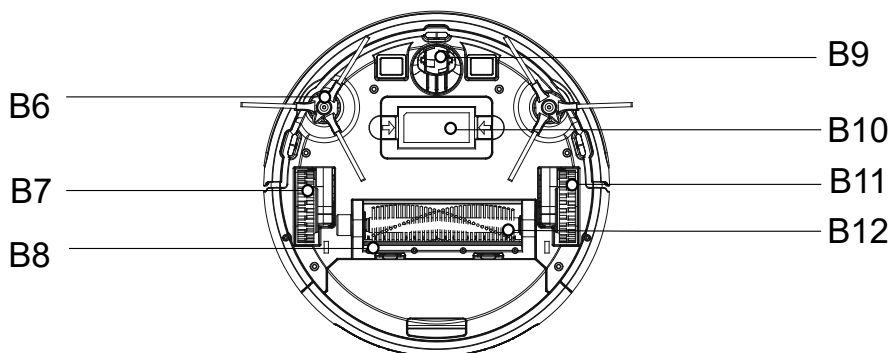

- B6** Bočná kefa  
**B7** Pravé koleso  
**B8** Gumová stierka  
**B9** Predné koliesko

- B10** Akumulátor  
**B11** Ľavé koleso  
**B12** Hlavná kefa

### Objednávacie kódy náhradných dielov pre výmenu:

- ETA151200080 - Hlavná kefa **B12**  
 ETA151200120 - Diaľkový ovládač **A4**  
 ETA151200170 - Bočná kefa **B6** (2 ks)  
 ETA151200200 - Čistiaci nástroj **A7**  
 ETA151200210 - Magnetická páska **A11**  
 ETA151200220 - HEPA filter + ochranný filter **A5**  
 ETA151200240 - Nabíjacia stanica **A2**; ETA151200260 - Napájací adaptér **A3**  
 ETA151200270 - Mopovacia nádržka **A9**; ETA151200280 - Mop **A10**  
 ETA151200090 - Kryt kefy so stierkou **B8**  
 ETA151200250 - Akumulátor **B10**



### 3. INŠTALÁCIA VÝROBKU

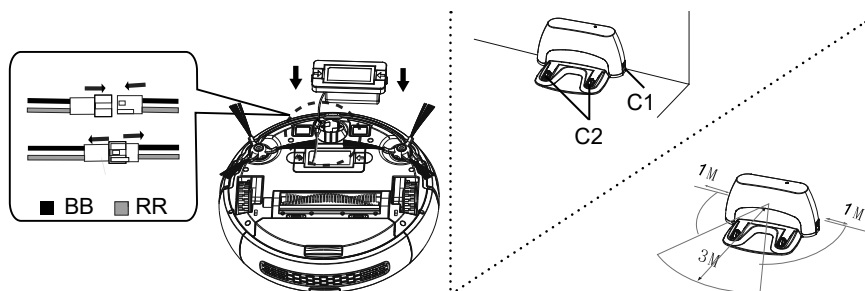

**C1** Zásuvka adaptéra  
**C2** Nabíjacie kontakty

BB - čierna  
 RR - červená

#### Pred použitím vysávača nainštalujte akumulátor.

- 1) Pripojte konektor akumulátora ku konektoru vo vysávači; potom zatlačte blok akumulátora do jeho uloženia. Pri výmene stlačte aretačné tlačidlá po stranách akumulátora a jeho konektory rovnakým spôsobom odpojte od konektorov spotrebiča. Pri vyberaní akumulátora odpojte spotrebič od el. siete.
- 2) Položte nabíjajúcu stanicu na rovný povrch vedľa steny. Odstráňte prach a iné nečistoty a uchyťte nabíjajúcu stanicu k podlahe. Potom zapojte adaptér do elektrickej zásuvky. Pre uchytenie k podlahe môžete použiť tiež obojstrannú lepiacu pásku.
- 3) Uistite sa, že 3 metre smerom dopredu a 1 meter okolo nie sú žiadne prekážky.
- 4) Prepojte adaptér k nabíjajúcej stanici a potom zapojte adaptér do elektrickej siete.

#### Tipy

Ak je to možné, odporúčame nabíjajúcu stanicu neinštalovať na koberec. Umiestnite ju dlhodobo v stálej polohe. Pri prevádzke vysávača nabíjajúcu stanicu nepremiestňujte.

## 4. POUŽITIE VÝROBKU

### 4.1 POUŽITIE VYSÁVAČA



Používanie hlavného spínača

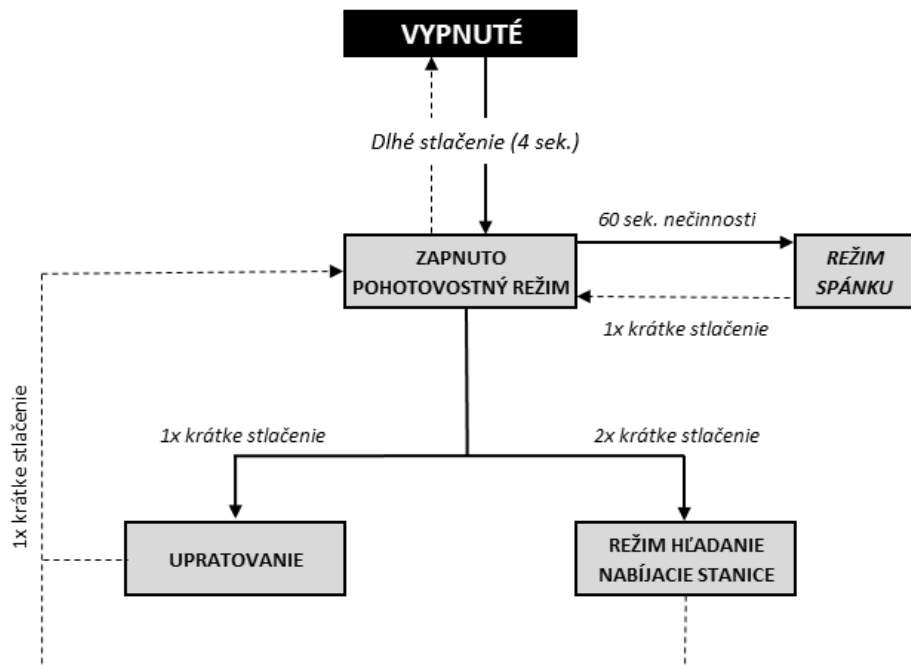

### 4.2 VYSÁVANIE

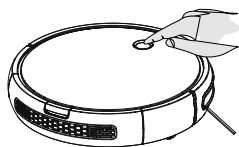

#### Automatické upratovanie

Stlačte krátko tlačidlo „“. Rozsvieti sa červené svetlo indikujúce aktívny pohotovostný režim. Po opätovnom stlačení tlačidla začne vysávač pracovať v režime automatického upratovania; farba sa zmení na zelenú.



#### Automatické vyhľadanie nabíjacej stanice

Ak stlačíte v pohotovostnom režime 2x tlačidlo „“, aktivujete režim automatického vyhľadávania nabíjacej stanice (a následné automatické dobíjanie). Kontrolné svetlo sa zmení a začne blikať zeleno.

### 4.3 PREHL'AD KONTROLIEK PREVÁDZKY

Č.	Stav	Signalizácia	Činnosť
1	Vypnuté	☉ nesvieti	Vysávač vypnete dlhým stlačením tlačidla „☉„ (4 s.).
2	Zapnuté – pohotovostný režim	☉ svieti červeno	Vysávač do pohotovostného režimu zapnete krátkym stlačením tlačidla „☉„.
3	Upratovanie	☉ svieti zeleno	Automatické upratovanie spustíte krátkym stlačením tlačidla „☉„.
4	Slabá batéria	☉ bliká zeleno	Dvojitým stlačením tlačidla „☉„, vstúpite do režimu automatického vyhľadávania nabíjacej stanice.
5	Nabíjanie	☉ bliká červeno	
6	Chyba	☉ bliká červeno + zvuková signalizácia	
7	Plne nabité	☉ nesvieti	
8	Režim párovania	☉ bliká oranžovo	V pohotovostnom režime stlačte dlho (6 s) tlačidlo „☉„, pokiaľ nebude svetlo blikat' oranžovo; medzitým stlačte tlačidlo „▶  „ na diaľkovom ovládači, pokiaľ nezaznie zvukový signál.

#### Poznámky

- Po zapnutí vysávača sa aktivuje pohotovostný režim. Ak do 1 min. (ETA1512) / 5 min. (ETA1226) nevykonáte žiadnu akciu, vysávač prejde do režimu spánku (nesvieti žiadne svetlo). Z režimu spánku vysávač prebudíte stlačením hlavného spínača alebo tlačidlami ovládača (okrem tlačidiel nastavenie času).
- Ak sa vysávač ponechá v pohotovostnom režime v dosahu nabíjacej stanice, môže podľa stavu akumulátora dôjsť k automatickému vyhľadávaniu nabíjacej stanice a na spustenie nabíjania.

### 4.4 SPÔSOBY NABÍJANIA

#### Manuálne nabíjanie

**A**

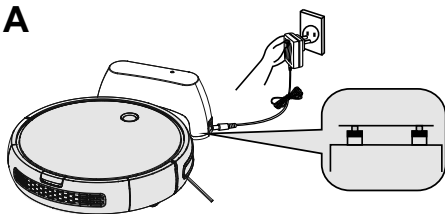

**B**

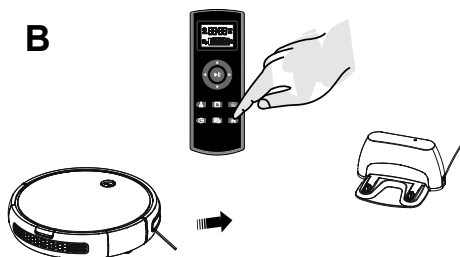

#### A. Nabíjanie pomocou nabíjacej stanice:

Najprv pripojte adaptér k nabíjacej stanici a potom zapojte do elektrickej siete; nasadte vysávač na nabíjajúcu stanicu a nabíjajte ho. Zelená kontrolka na nabíjajúcej stanici sa po úspešnom pripojení vypne. Červená kontrolka bude počas nabíjania blikat'. Po nabití akumulátora červená kontrolka zhasne.

## B. Nabíjanie pomocou diaľkového ovládača:

Keď je vysávač v pohotovostnom režime, stlačením tlačidla „“, prepnete prístroj do režimu návratu do nabíjacej stanice.

## C. Nabíjanie pomocou tlačidla „“:

V pohotovostnom režime stlačte 2x tlačidlo „“. Vysávač sa prepne do režimu automatického vyhľadávania nabíjacej stanice. Zelená kontrolka bude blikať.

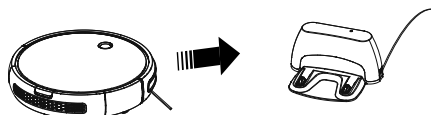

### Automatické nabíjanie

V prípade slabšej batérie bude blikať zelená kontrolka „“, a prístroj prejde do režimu návratu do nabíjacej stanice.



















## 4.5 POUŽÍVANIE DIAĽKOVÉHO OVLÁDAČA



Predstavenie tlačidiel diaľkového ovládača	
	Tlačidlo Vpred
	Tlačidlo Otočenie doľava
	Spustenie/zastavenie automatického upratovania
	Tlačidlo Otočenie doprava
	Tlačidlo Späť
	Automatické upratovanie
	Upratovanie pozdĺž stien
	Krátke upratovanie
	Nastavenie času
	Nastavenie času (odloženého) upratovania
	Návrat do nabíjacej stanice

### Poznámky

- Ovládanie pomocou diaľkového ovládača funguje najlepšie do vzdialenosti 7 metrov, ktorú pokrýva signál ovládača; v opačnom prípade nemusí ovládanie správne fungovať.
- Po stlačení tlačidla na návrat do nabíjacej stanice sa vysávač nemusí vrátiť do nabíjacej základne pre mnohé prekážky alebo preto, že sa mu vybije akumulátor.
- Ak vysávač dostane príkaz z diaľkového ovládača, zaznie zvukový signál.
- Diaľkový ovládač funguje len ak nie je vysávač vo vypnutom stave.

Funkcia	Informácie o funkcii
Štart/stop (tlačidlo) 	Ak je vysávač v akomkoľvek upratovacom režime, stlačením tohto tlačidla ho prepnete do pohotovostného režimu. Pri nastavovaní času uložíte nastavenie stlačením tohto tlačidla.
Tlačidlo Vpred 	Po dlhom stlačení tohto tlačidla pôjde vysávač smerom dopredu; po uvoľnení sa prestane pohybovať.
Tlačidlo Otočenie doľava 	Po dlhom stlačení tohto tlačidla sa bude vysávač otáčať proti smeru hodinových ručičiek; po uvoľnení sa zastaví.
Tlačidlo Otočenie doprava 	Po dlhom stlačení tohto tlačidla sa bude vysávač otáčať v smere hodinových ručičiek; po uvoľnení sa zastaví.
Tlačidlo Späť 	Po dlhom stlačení tohto tlačidla pôjde vysávač smerom dozadu menej než 20 cm pred zastavením, aby nedošlo k pádu zo schodov a pod.; po uvoľnení sa prestane pohybovať.
Tlačidlo automatického upratovania 	Po stlačení tlačidla sa prístroj prepne do režimu automatického upratovania. Po dokončení upratovania automaticky vyhľadá nabíjaciu stanicu.
Tlačidlo Upratovanie pozdĺž stien 	Po stlačení tlačidla sa prístroj prepne do režimu upratovania pozdĺž stien. Po dokončení upratovania pozdĺž stien automaticky vyhľadá nabíjaciu stanicu.
Tlačidlo Krátke upratovanie 	Po stlačení tlačidla sa prístroj prepne do režimu krátkeho upratovania. Program trvá približne 30 minút. Po dokončení upratovania bude automaticky vyhľadávať nabíjaciu stanicu.
Nastavenie času (TIME) 	<ol style="list-style-type: none"> <li>1. Stlačením tohto tlačidla nastavíte údaj hodín. Stlačte ho a na displeji bude blikať „“ a „“. Potom stlačte tlačidlo Hore/dole.</li> <li>2. Stlačte tlačidlo Otočenie doľava/doprava, čím prepnete „:00“ na nastavenie údajov minút.</li> <li>3. Nastavenie uložíte stlačením tlačidla „“ alebo „“.</li> </ol> <p>Pri nastavovaní rozlišujte dopoludňajší a odpoľudňajší čas (AM/PM).</p>
Nastavenie času odloženého upratovania  (vysávač bude upratovať každý deň v danom čase) (SCHEDULED TIME)	<ol style="list-style-type: none"> <li>1. Stlačením tohto tlačidla nastavíte údaj hodín. Stlačte ho a na displeji bude blikať „“ a „“. Potom stlačte tlačidlo Hore/dole.</li> <li>2. Stlačte tlačidlo Otočenie doľava/doprava, čím prepnete „:00“ na nastavenie údajov minút.</li> <li>3. Nastavenie uložíte stlačením tlačidla „“ alebo „“.</li> </ol> <p>Čas upratovania zrušíte dlhším stlačením tohto tlačidla.</p>
Návrat do nabíjacej stanice 	Stlačením tohto tlačidla sa prístroj prepne do režimu návratu do nabíjacej stanice, kde sa po zaparkovaní začne nabíjať.

**Poznámka:**

Ak diaľkový ovládač nereaguje, skontrolujte, či nie je vybitá batéria. Ak nefunguje ani po nabití, vykonajte opätovné spárovanie použitím nižšie uvedených spôsobov.

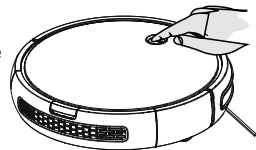
**Spôsob 1**

- A. Prepnete vysávač do pohotovostného režimu.
- B. Stlačte tlačidlo "⊙", na 6 sekúnd, pokiaľ nezačne kontrolka blikať. Medzitým stlačte tlačidlo "▶||", avšak obe tlačidlá neuvolňujte, pokiaľ sa nezvze pípnutie.

Zvuk pípnutia znamená, že spárovanie prebehlo úspešne.

**Spôsob 2**

V režime vypnutia stlačte zároveň „⊙“, a „▶||“, na 3 sekundy. Ak sa ozve pípnutie, bolo spárovanie úspešné.

**Poznámky:**

Ak sa počas vyššie popísaných operácií nezvze zvukový signál, znamená to, že k spárovaniu nedošlo. Zopakujte vyššie uvedené postupy.

**4.6 POUŽITIE MAGNETICKEJ PÁSKY (platí pre typ ETA 1512)**

**POZOR!** Aby ste zaistili maximálnu účinnosť, vždy kladte magnetickú pásku naplocho a na rovnú podlahovú plochu. Pásku je možné nastrihať podľa individuálnych potrieb danej miestnosti.

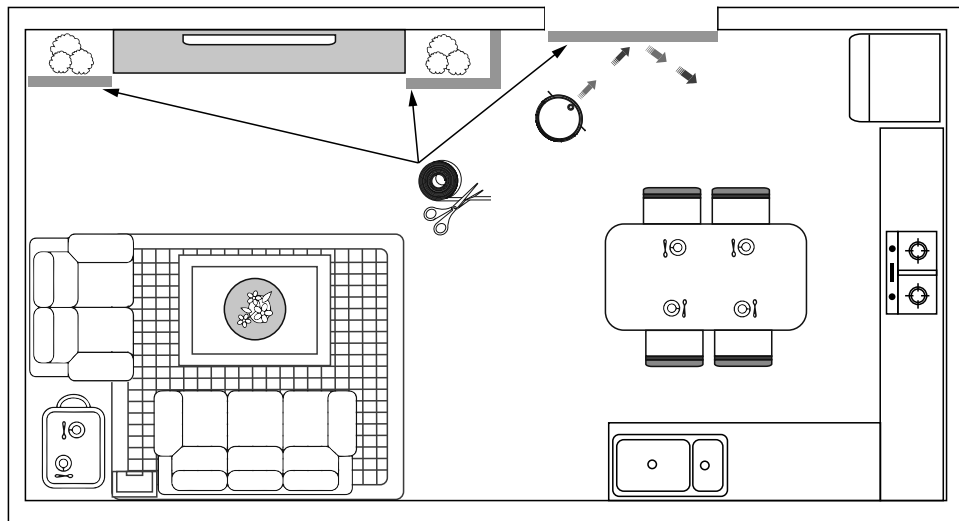

Magnetická páska vytvára virtuálnu stenu, ktorá nedovolí vysávaču pokračovať ďalej. Môžete tak ohraničiť oblasti, kde nevyžadujete upratovanie.

**Tie môžu zahrňať:**

- Rôzne káble, ktoré môžu spôsobiť namotanie.
- Krehké predmety, ktoré sa môžu poškodiť/rozbiť.
- Prahy. Robot dokáže ľahko prekonať väčšinu bežných prechodových líšt. Niektoré typy však môžu predstavovať pre robota výzvu a môže s nimi mať problémy.
- Okolie nábytku s malým či úzkym priestorom, kde by mohol robot uviaznuť.

**Poznámky**

- 1) Ak je magnetická páska príliš dlhá, odstrihnite ju v minimálnej dĺžke 50 cm – avšak tak, aby pokryla celú oblasť, za ktorou nechcete robota pustiť.
- 2) Umiestnite magnetickú pásku na podlahu alebo pod koberec.
- 3) Ak chcete chrániť konkrétny predmet (napr. vázu), umiestnite pásku aspoň 10 cm pred ňu.

**4.7 FUNKCIA MOPOVANIA – POUŽITIE MOPOVACEJ NÁDRŽKY**

Mopovací nástavec (nádržku) používajte iba na tvrdých podlahách – nie na koberci! Po ukončení mopovania a pred nabíjaním mopovacia nádržku odstráňte a vyprázdňte.

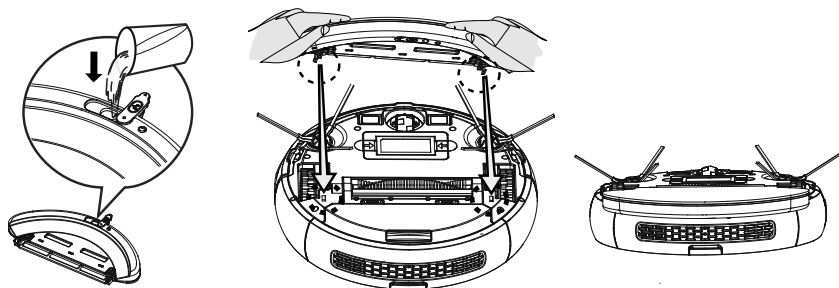
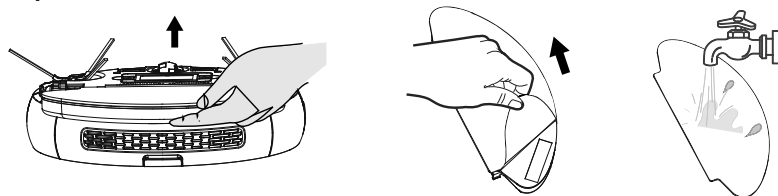
**Príprava a umiestnenie mopovacej nádržky k robotu****Údržba mpu****Pozor**

- Pred umiestnením mpu na nádržku ho namočte vo vode a vyžmýkajte. Pri pohybe sa mop následne udržuje mokry vodou prenikajúcou z nádržky. Zásoba vody dokáže udržiavať vlhký mop cca 15 – 30 minút. Ak spozorujete stieranie podlahy nasucho, je nutné doplniť vodu do nádržky.
- Mopovací nástavec má na spodnej strane v pravej časti malý otvor, ktorý zlepšuje mopovaciu funkciu. Je dôležité na nástavec nasadiť mop, v opačnom prípade môže voda vytekať z nádržky von.

## 5. ÚDRŽBA VÝROBKU

### 5.1 BEŽNÉ SKLADOVANIE

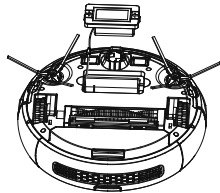

Ak prístroj nebudete dlhšie používať, najprv úplne nabite akumulátor a potom vypnutý prístroj uložte na suchom mieste.

### 5.2 ČISTENIE ČASTÍ NABÍJACÍCH KONEKTOROV

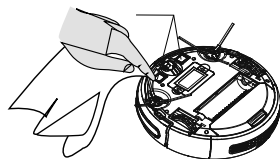

1. Najprv vypnite vysávač hlavným spínačom a nabíjaciu stanicu odpojte od zásuvky.
2. Čistite časti nabíjacích konektorov každý mesiac pomocou suchej tkaniny.
3. Pri čistení nepoužívajte olej.

### 5.3 ČISTENIE ZÁSOBNÍKA NA NEČISTOTY

Vybratie a opätovné vloženie zásobníka na nečistoty

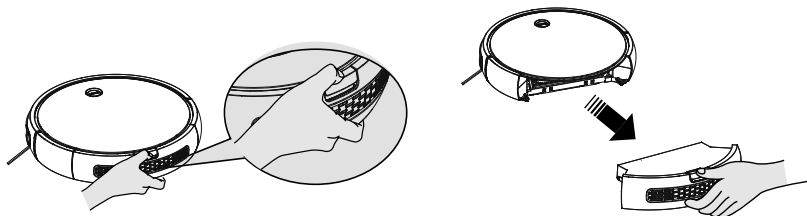

Stlačte a podržte tlačidlo na uvoľnenie zásobníka na nečistoty a potom zásobník vyberte.

**Čistenie zásobníka na nečistoty**

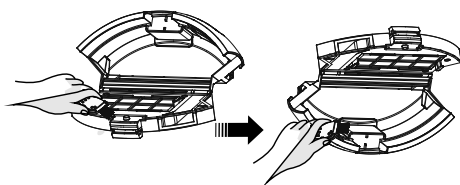
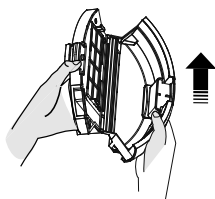

- 1) Pre otvorenie vytiahnutého zásobníka na nečistoty ho uchopte pravou rukou za spodnú stranu. Palcom ľavej ruky uchopte tlačidlo pre uvoľňovanie zásobníka za spodnú hranu a celý horný diel zásobník otvorte nahor.

Následne vysypte všetky nečistoty.

- 2) Potom uchopte biele výstupky a vyberte z horného dielu zásobníka filtre, ktoré dôkladne očistite pomocou čistiaceho nástroja.



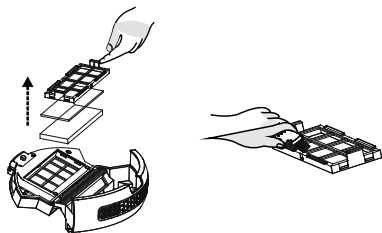

3) Po vybratí filtra odstráňte prach pomocou čistiaceho nástroja.

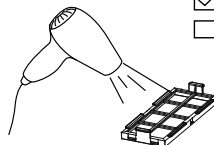
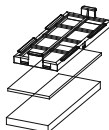
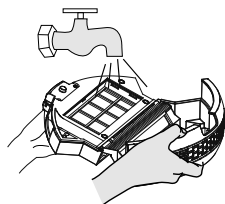

- Studený vzduch
- Teplý vzduch

4) Zásobník na nečistoty je možné umyť. (Poznámka: Zásobník treba pred opätovnou montážou úplne vysušiť).

Ochranný filter **A5** opláchnite pod tečúcou vodou. Pred opätovným použitím ho nechajte dôkladne vyschnúť. Výstupný HEPA filter jemne vyklepte alebo vyfúkajte (odporúčame tento úkon prevádzať mimo obytný priestor). Pri silnom znečistení môžete HEPA filter opláchnuť pod tečúcou vlažnou vodou (to znamená držte a súčasne nakloňte HEPA filter tak, aby „znečistená“ skladaná časť smerovala nahor, voda tečie súbežne so záhybmi a vymýva prach vnútri záhybov). Otočte HEPA filter o 180° a nechajte vodu pretekať záhyby v opačnom smere). Pokračujte v otáčaní a vymývaní, kým HEPA filter nie je čistý. Následne ho nechajte dôkladne oschnúť.

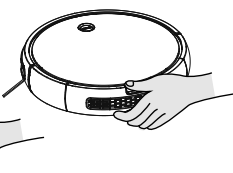
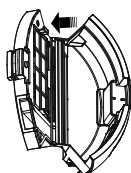
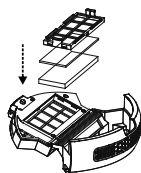

### Upozornění

- Na čistenie HEPA filtra a filtrov nepoužívajte žiadne agresívne pracie alebo čistiace prostriedky ani horúcu vodu.
- Pre zachovanie filtračných parametrov HEPA filtra odporúčame čistenie suchou cestou.
- Pokiaľ sa rozhodnete HEPA filter umyť vodou, zníži sa jeho filtračné schopnosti. Maximálny počet umytí filtra je 3x. Potom je potrebné zakúpiť nový.
- HEPA filter odporúčame meniť 2x za rok. Ostatné filtre vymeňte, ak nie je možné ich riadne vyčistiť alebo sú poškodené.

5) Po vyčistení filter znovu vložte najprv do zásobníka a potom zásobník inštalujte do vysávača.

## 5.4 ČISTENIE HLAVNEJ KEFY

### Odobratie hlavnej kefy

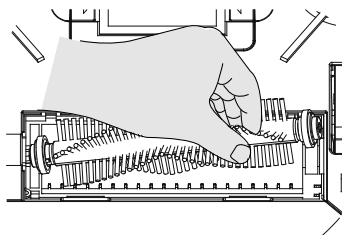
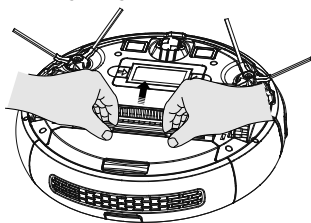

- 1) Zatlačte na západky krytu a zdvihnite ho nahor.
- 2) Uchopte hlavnú kefu a vytiahnite ju von.

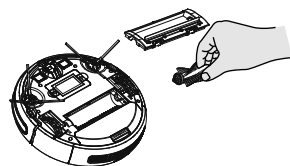

### Čistenie hlavnej kefy a gumovej stierky

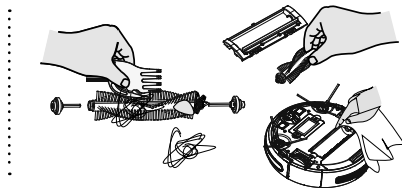
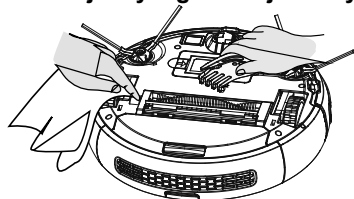

- 1) Hlavnú kefu pravidelne čistite pomocou čistiaceho nástroja.
- 2) Pravidelne odstraňujte vlasy a iné nečistoty zachytené hlavnou kefou.

## 5.5 ČISTENIE BOČNÝCH KIEF

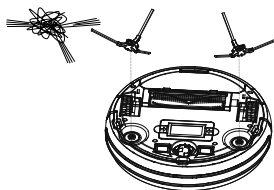
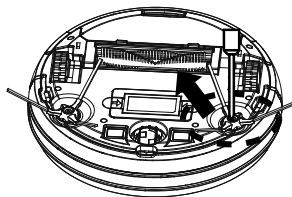

- 1) Uvoľnite skrutky bočnej kefy pomocou skrutkovača.
- 2) Vytiahnite bočnú kefu, odstráňte vlasy a nečistoty vnútri.

## 5.6 ČISTENIE KOLIESOK

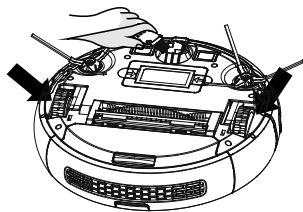

Predné, ľavé a pravé kolieska pravidelne čistite pomocou čistiaceho nástroja.

## 5.7 ČISTENIE SENZOROV

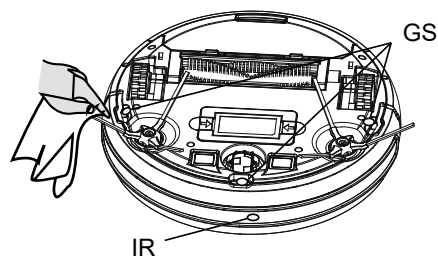

Po každom upratovaní vyčistite suchou bavlnenou handričkou priehľadné krytky senzorov, aby sa na nich nezachycoval prach a tým nebránil správnej funkcii vysávača.

GS - Sensory proti pádu  
IR - Infračervený senzor

## 6. BEŽNÉ PROBLÉMY

Indikácia chyby	Druh poruchy	Prejavy poruchy	Riešenie
Dve bliknutia červenej kontrolky s jedným zvukom	Porucha ľavého kolesa	Ľavé koleso sa neotáča a je preťažené.	Skontrolujte, či nie sú na ľavom koliesku namotané nečistoty.
Tri bliknutia červenej kontrolky s jedným zvukom	Porucha pravého kolesa	Pravé koleso sa neotáča a je preťažené.	Skontrolujte, či nie sú na pravom koliesku namotané nečistoty.
Štyri bliknutia červenej kontrolky s jedným zvukom	Chyba pri vysunutí prístroja.	Pri stroji vyjde a na 1 sekundu sa zastaví	Položte prístroj na podlahu. Nenechávajte ho vo vzduchu.
Päť bliknutí červenej kontrolky s jedným zvukom	Porucha predného kolesa	Predné koliesko je zablokované a neotáča sa.	Skontrolujte, či nie sú na kolieskach predného kolesa namotané nečistoty.
Šesť bliknutí červenej kontrolky s jedným zvukom	Chyba monitorovania povrchu	Problém s rozpoznávaním povrchu. Tmavé a čierne povrchy môžu vysávaču robiť problémy.	Skontrolujte, či senzory proti pádu na spodnej strane prístroja nie sú znečistené. Vyskúšajte vysávač na inom povrchu

Indikácia chyby	Druh poruchy	Prejavy poruchy	Riešenie
Sedem bliknutí červenej kontrolky s jedným zvukom	Slabé napätie akumulátora	Akumulátor je veľmi slabý (ale nie v kritickom stave pre dobitie).	Vráťte zariadenie do nabíjacej stanice kvôli nabitíu.
Osem bliknutí červenej kontrolky s jedným zvukom	Chyba predného nárazníka	Dotykové spínače na ľavom a pravom prednom nárazníku sa nevracajú.	Skontrolujte, či je dotykový nárazník prístroja v poriadku.
Deväť bliknutí červenej kontrolky s jedným zvukom	Chyba hlavnej kefy	Hlavná kefa je preťažená.	Skontrolujte, či na hlavnej kefe prístroja nie sú cudzie predmety.
Desať bliknutí červenej kontrolky s jedným zvukom	Chyba bočnej kefy	Kolesko bočnej kefy je preťažené alebo nezaťažené.	Skontrolujte, či na bočnej kefe nie sú namotané vlasy alebo tkanina.
Jedenásť bliknutí červenej kontrolky s jedným zvukom	Chyba steny	Problém s rozpoznávaním prekážok.	Skontrolujte, či predné senzory nie sú znečistené. Očistite ich čistou tkaninou.
Dvanásť bliknutí červenej kontrolky s jedným zvukom	Chyba ventilátora	Ventilátor sa neotáča, len pri veľkom prúde.	Skontrolujte, či nie sú lopatky ventilátora uvoľnené alebo nie sú obalené vlasmi a tkaninou.
Štrnásť bliknutí červenej kontrolky s jedným zvukom	Chyba nabíjania	Prístroj nie je možné zapnúť alebo neukazuje stav nabitia.	Skontrolujte, prosím, či je prístroj pripojený k nabíjacej stanici.

**V prípade problémov alebo ďalších dotazov kontaktujte prosím našu servisnú a zákaznícku linku [vysavace@eta.cz](mailto: vysavace@eta.cz), 577 055 220, kde vám poskytneme ďalšie informácie.**

## 7. TECHNICKÉ ŠPECIFIKÁCIE

1	Prevádzkové napätie	— 14,4 V
2	Akumulátor	Nabíjaci akumulátor DC 14,4 V; 2500 mAh, Li-Ion (doba nabíjania je približne 5 h)
3	Prevádzková doba	až 120 minút
4	Rozmery	325 x 80 mm (vrátane výšky kolies)
5	Hmotnosť	4,6 kg
6	Kapacita batérie	2500 mAh
7	Kapacita zásobníku	500 ml
8	Kapacita mop.nádržky	150 ml
9	Hlučnosť	Hlučnosť: deklarovaná hodnota emisie hluku tohoto spotrebiča je < 67 dB(A), čo predstavuje hladinu A akustického výkonu vzhľadom na referenčný akustický výkon 1 pW.

**Technické špecifikácie diaľkového ovládača:**

1	Prevádzkové napätie	== 3 V
2	Batérie	2 batérie AAA
3	Frekvenčný rozsah:	2,404 - 2,408 GHz
4	Výstupný výkon (max.):	12 dBm
5	Maximálny komunikačný dosah:	≤ 7 m
6	Šírka pásma prijímača	320 kHz
7	Rozsah prevádzkovej teploty	- 20 - 85 ° C
8	Rozmery	125 x 47 x 23,5 mm
9	Hmotnosť	0,06 kg

**Technické špecifikácie nabíjacej stanice**

1	Prevádzkové napätie	== 19 V
2	Rozmer Š × V × H:	170 × 135 × 83 mm
3	Hmotnosť	0,23 kg

Týmto ETA a.s. prehlasuje, že typ rádiového zariadenia ETA1512 je v súlade so smernicou 2014/53/EU. Úplné znenie prehlásenia o zhode EÚ je k dispozícii na tejto internetovej adrese: <http://eta.cz/declaration-of-conformity>

**8. EKOLÓGIA**

Ak to rozmery umožňujú, na všetkých dieloch sú vytlačené znaky materiálov, ktoré sú použité na obalový materiál, komponenty a príslušenstvo, ako aj na ich recyklovanie. Uvedené symboly na výrobku alebo v sprievodnej dokumentácii znamenajú, že použité elektrické alebo elektronické výrobky nesmú byť likvidované spoločne s komunálnym odpadom. Za účelom správnej likvidácie výrobku ho odovzdajte na určených zberných miestach, kde budú prijaté zdarma. Správnou likvidáciou tohto produktu pomôžete zachovať cenné prírodné zdroje a napomáhate prevencii potenciálnych negatívnych dopadov na životné prostredie a ľudské zdravie, čo by mohli byť dôsledky nesprávnej likvidácie odpadov. Ďalšie podrobnosti si vyžiadajte od miestneho úradu alebo najbližšieho zberného miesta (pozrite [www.envidom.sk](http://www.envidom.sk)). Pri nesprávnej likvidácii tohto druhu odpadu môžu byť v súlade s národnými predpismi udelené pokuty. Po skončení životnosti spotrebiča vybitý akumulátor demontujte a spotrebič s akumulátorom zlikvidujte prostredníctvom špeciálnych zberných sietí.

Vybitú batériu vyberte z diaľkového ovládača a zlikvidujte ju prostredníctvom špecializovanej zbernej siete. Batériu nikdy nelikvidujte spálením!

**Údržbu rozsiahlejšieho charakteru alebo údržbu, ktorá vyžaduje zásah do vnútorných častí spotrebiča, musí vykonať iba špecializovaný servis!**

**Nedodržaním pokynov výrobcu zaniká právo na záručnú opravu!**

**Zmena technickej špecifikácie a obsahu prípadného príslušenstva podľa modelu výrobku je vyhradená výrobcom.**

**Záruka 24 mesiacov sa nevzťahuje na zníženie užitočnej kapacity akumulátora z dôvodu jej používania alebo staroby. Užitočná kapacita sa znižuje v závislosti na spôsobe používania akumulátora.**

**HOUSEHOLD USE ONLY — Len na použitie v domácnosti. DO NOT IMMERSE IN WATER. OR OTHER LIQUIDS — Neponárať do vody alebo iných tekutín.**



**TO AVOID DANGER OF SUFFOCATION, KEEP THIS PLASTIC BAG AWAY FROM BABIES AND CHILDREN. DO NOT USE THIS BAG IN CRIBS, BEDS, CARRIAGES OR PLAYPENS. THIS BAG IS NOT A TOY.**

**Nebezpečenstvo udusenía. Nepoužívajte toto vrecúško v kolískach, postieľkach, kočkoch alebo detských ohrádkach. PE vrecko odkladajte mimo dosahu detí. Vrecko nie je na hranie.**

**EASY LI-ION RECHARGEABLE BATTERY PACK REPLACEMENT; \* PLEASE REFER TO USER MANUAL WHEN REPLACING BATTERY PACK;\* THE BATTERY PACK MUST BE RECYCLED OR DISPOSED PROPERLY; WARNING: FIRSTLY SWITCH OFF PRODUCT, AND THEN REPLACE**

**Jednoduchá výmena akumulátora; \* Pri výmene akumulátora postupujte podľa pokynov v návode; \* Akumulátor musí byť riadne zlikvidovaný podľa platnej legislatívy; varovanie: najprv spotrebič vypnite a až potom akumulátor vyberte**

**DO NOT DISASSEMBLE, IMPACT AND CRUSH THE BATTERY. – Akumulátor nerozoberajte, nepoškodzujte a nevystavujte nárazom.**

**DO NOT PUT THE BATTERY INTO FIRE OR HEAT THE BATTERY. – Akumulátor nedávajte do ohňa a nezohrievajte ho.**

**DO NOT CONTINUE TO USE IF THE BATTERY BALLONS SEVERELY. – Nepoužívajte akumulátor, ak je nafúknutý.**

**DO NOT EXPOSE BATTERY TO HIGH TEMPERATURE. – Nevystavujte akumulátor vysokým teplotám.**

**DO NOT IMMERSE THE BATTERY IN WATER. – Neponárajte akumulátor do vody.**

**STOP USING THE BATTERY AFTER IT IS IMMERSSED IN WATER. – Nepoužívajte akumulátor, ktorý prišiel do styku s vodou.**



**Upozornenie**

Vacuum Cleaner

# eta 1512, 1226

# FIDO, FELIX

## USER MANUAL

Dear customer, thank you for purchasing our product. Please read the operating instructions carefully before putting the appliance into operation and keep the instructions including the warranty, the receipt and, if possible, the box with the internal packing.

## GENERAL SAFETY INSTRUCTIONS



- Consider the instructions for use as a part of the appliance and pass them on to any other user of the appliance.
- Check whether the data on the type label correspond with the voltage in electric socket.
- **Never use the appliance if its power cord or adaptor is damaged, if it does not work properly, if it fell down and was damaged.**  
In this case take the appliance to a special service to check its safety and proper function.
- The product is intended for home use and similar (in shops, offices and similar workplaces, in hotels, motels and other residential environments, in facilities providing accommodation with breakfast). It is not intended for commercial use!
- This appliance can be used by children aged from 8 years and above and persons with reduced physical, sensory or mental capabilities or lack of experience and knowledge if they have been given supervision or instruction concerning use of the appliance in a safe way and understand the hazards involved. Children shall not play with the appliance. Cleaning and user maintenance shall not be made by children without supervision.
- Before replacing accessories or accessible parts, which move during operation, before assembly and disassembly, before cleaning or maintenance, turn off the appliance!
- If the power cord of the adaptor is corrupted, it has to be replaced by the manufacturer, its service technician or a similarly qualified person so as to prevent dangerous situations.
- **Never use the appliance if its adaptor or plug is damaged, if it does not work properly, if it fell down and was damaged or if it fell to water.**  
In this case take the appliance to a special service to check its safety and proper function.
- In order to ensure safety and proper function of the appliance, use only original spare parts and accessories approved by the manufacturer.
- The adaptor supplied with this appliance is intended for this appliance only, do not use it for other purposes. Also, use only the supplied adaptor with this appliance, do not use any other adaptor for charging (e.g. from another appliance).







- Don't put hands close to rotating part.
- **Never immerse the vacuum cleaner into water (even its parts)!**
- Never vacuum without a properly inserted filtration system and micro-filters.
- Do not vacuum sharp objects (e.g. **glass, shatter**), hot, flammable, explosive items (e.g. **ash, hot cigarette butts, gasoline, thinners and aerosol vapours**) or greases (e.g. **fats, oils**), caustic agents (e.g. acids, solvents). Vacuuming these objects may lead to damage of the dust filters, or the vacuum cleaner.
- Pores of the filters may be clogged when vacuum cleaning very fine dust (e.g. **fine sand, cement dust, plaster**). Thus, air permeability will be reduced and the suction performance will drop. In this case, clean the filters even though the dust container is not full yet.
- Always switch off the vacuum cleaner first and disconnect the power cord from power supply and only then empty the dust container, clean/replace micro-filters, clean the vacuum cleaner or its accessories.
- Never use the appliance for any other purpose than for the intended purpose described in these instructions for use!
- The manufacturer is not responsible for damage caused by improper use of the appliance and the accessories and its guarantee for the appliance does not apply in situations when the safety warnings above are not complied with. Failure to replace or maintain all filters regularly and also using non-original filters, the properties of which resulted in failure or damage of the vacuum cleaner is also understood to be improper use of the appliance.
- Disconnect the appliance from the mains when not in use for a long period.
- Secure please gaps on the floor (eg, Threshold Strip) to avoid damaging the rotating brushes. These joints may also limit the vacuum cleaner jams bristle of brush into the gaps.
- This device can not be used on a carpet whose pile length is over 1 cm.
  - Make precautions to solve the problem which may make the cleaning in trouble, such as:
  - Keep the easily knock over objects in a safe place.
  - Permian the edge of the carpet.
  - The hanging table cloth and curtain should not touch the ground.
  - The flammable object should be cut from the fire source.
  - Sort out the tangled power cord on the floor.
  - Pick up the newspaper, book, magazine and large piece of paper scattered on the floor.
- Check whether the main brush is correctly fixed inside the robot before cleaning.
- Examine if the dustbin is empty and insure it is fixed before it works.
- See if up-ground height sensor and dust sensor are wiped clean.
- If the room which needs to be cleaned wants a partition, you can place the virtual wall, at the same time, check the facing opening width.
- Please be aware that device needs 10 cm or 4 inches of clearance underneath furniture so that it will not become trapped.
- Do NOT drop the Robot, should this happen, run the Robot to see that everything is okay before letting it operate by itself without you being present.
- If the battery is leaking, remove it immediately; it can damage the vacuum cleaner.
- Keep batteries out of reach of children and incapacitated people. A person, who would swallow the batteries, must seek medical help immediately.
- Dispose of a discharged battery in a suitable way.
- Never use the appliance for any other purpose than for the intended one described in these instructions for use! This appliance is not intended for outdoor use.



## Safety Precautions:













### Notice

 <p>No one else can disassemble maintain or. Transform the product except the maintenance technicians designated by our company or it may cause fire electric shock or personal injury.</p>	 <p>Don't use other charger but the equipped one of the Robot, or it may cause product damage, electric shock or fire due to high voltage.</p>
 <p>Don't touch high-voltage power cord of the electric appliance with your wet hand, or it may cause electric shock.</p>	 <p>Don't bend the power cord overly or place weight on it, or it may cause power cord damage, fire or electric shock.</p>
 <p>Don't twist your clothes or any part of your body (head, finger, etc.) into the brush or wheel of the Robot, or it may cause personal injury.</p>	 <p>Don't approach cigarette, lighter, match and other heat objects or combustible materials such as the gasoline cleaner.</p>



### Notice

 <p>Don't forget to turn off the power while transporting or storing the cleaner for long, or the battery may be damaged.</p>	 <p>Insert the power cord of the charger well or it may cause electric shock, short circuit, smoking or fire.</p>
 <p>Check whether the charger and socket is connected well, or it may cause charging failure or even fire.</p>	 <p>Remove all easily damaged objects (including luminous objects, fabrics, glass bottles, etc.) before using, or it may cause damage to these objects or affect the using of the cleaner.</p>
 <p>Please use the Cleaner cautiously in the presence of the children to avoid frightening or harming them.</p>	 <p>Don't stand or sit on the Cleaner, or it may cause damage to the Cleaner or personal injury.</p>
 <p>Don't make the Cleaner take in water and other liquors for fear of the product damage.</p>	 <p>Don't use the Cleaner on small tables and chairs or other small space, otherwise the Cleaner may be damaged.</p>
 <p>Don't use the Cleaner outdoors, or it may cause the product damage.</p>	 <p>Don't use the Cleaner in commercial places, or the Cleaner may be damaged by excessive use.</p>
 <p>Don't leave movable thread, wire and other objects with the length of more than 150 mm on the ground or the brush may be entangled.</p>	

## 1. APPLICABILITY

The product, mainly applicable to home, hotel rooms and small office, is good for cleaning to various short-haired carpet, wood floor, hard floor, ceramic tile, etc.

## 2. MAIN BODY AND ACCESSORIES

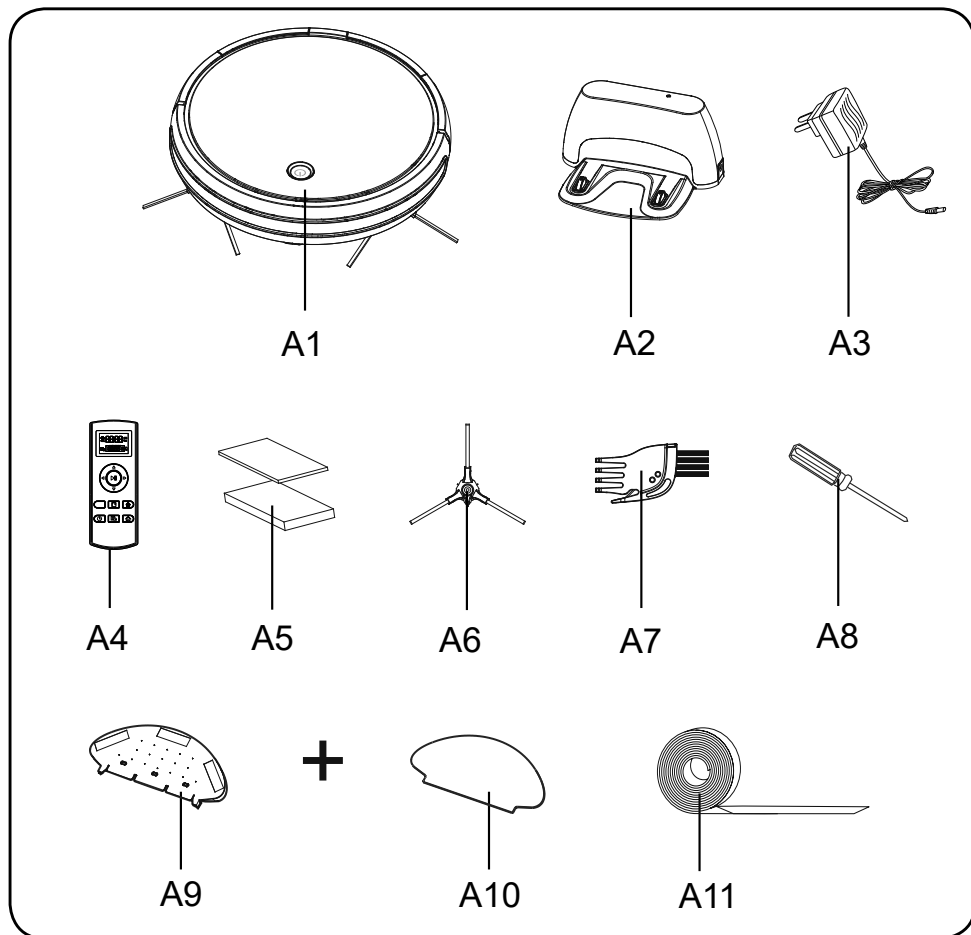

- |           |                                 |            |                               |
|-----------|---------------------------------|------------|-------------------------------|
| <b>A1</b> | Main Body                       | <b>A7</b>  | Clean Brush                   |
| <b>A2</b> | Charging Station                | <b>A8</b>  | Screwdriver                   |
| <b>A3</b> | Adaptor                         | <b>A9</b>  | Water tank                    |
| <b>A4</b> | Remote Control                  | <b>A10</b> | Mop                           |
| <b>A5</b> | HEPA Filter + protecting filter | <b>A11</b> | Magnetic boundary strip (2 m) |
| <b>A6</b> | Side Brush                      |            | (applies for type ETA 1512)   |

## 2.1 FRONT VIEW:

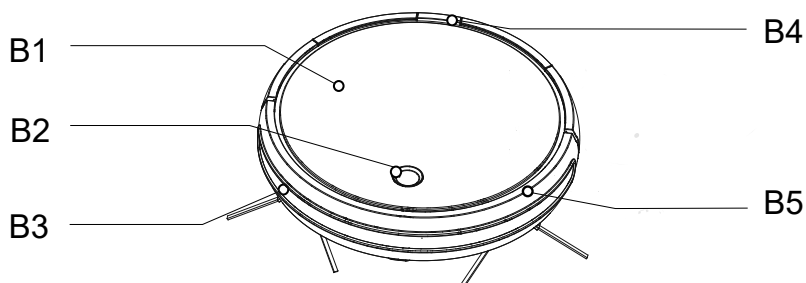

**B1** Top Cover  
**B2** Control Button  
**B3** Signal Window

**B4** Dustbin Button  
**B5** Front Shell

## 2.2 BOTTOM VIEW:

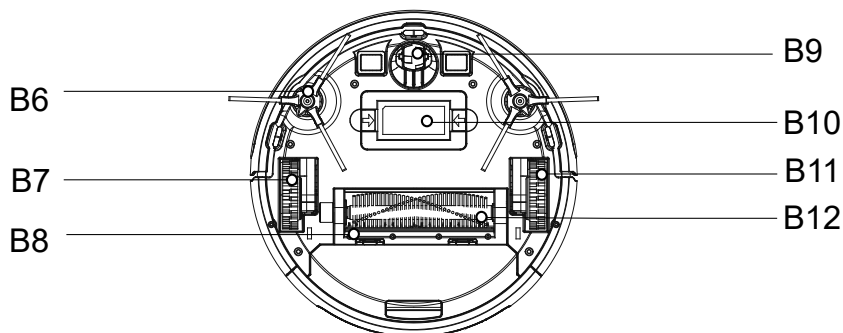

**B6** Side Brush  
**B7** Right Wheel  
**B8** Rubber Brush  
**B9** Front Wheel

**B10** Battery  
**B11** Left Wheel  
**B12** Middle Brush

### Spare parts for replacement:

ETA151200080 - Middle Brush **B12**  
 ETA151200120 - Remote Control **A4**  
 ETA151200170 - Side Brush **B6** (2 pcs)  
 ETA151200200 - Clean Brush **A7**  
 ETA151200210 - Magnetic boundary strip **A11**  
 ETA151200220 - HEPA Filter + protecting filter **A5**  
 ETA151200240 - Charging Station **A2**  
 ETA151200260 - Adaptor **A3**  
 ETA151200270 - Water tank **A9**  
 ETA151200280 - Mop **A10**  
 ETA151200090 - Middle sweep scraper assembly **B8**  
 ETA151200250 - Battery **B10**

### 3. PRODUCT INSTALLATION

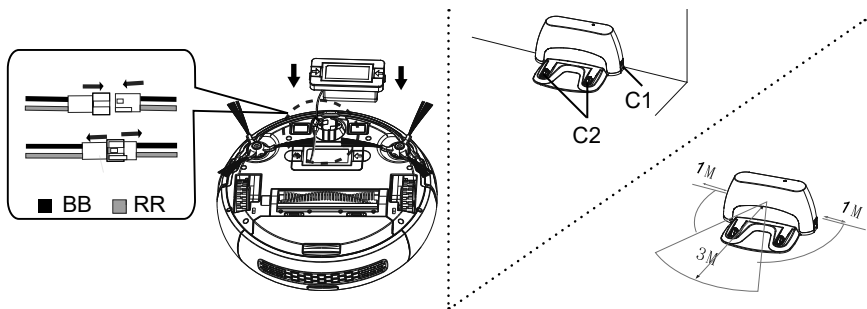

- C1** Adapter Socket  
**C2** Charging Terminal
- BB** - black  
**RR** - red

- 1) Connect the terminal of the battery pack to the machine; then press the battery pack into the battery box.
- 2) Please put the charging station on the flat ground against the wall. Please clean up the dust and other debris, stick the charging station on floor. Next, inserting the adapter into the power socket.
- 3) Make sure no obstacles ahead 3 meters and within 1 meter's scope.
- 4) Connect the adapter to the charging station. Then plug the adapter into the mains.

#### Note

The charging station can't be placed on the carpet. It is recommended to place it at a fixed position for a long time. Please don't move the charging station during the cleaning.

### 4. PRODUCT USAGE

#### 4.1 MAIN BODY'S USAGE



Button Introduction

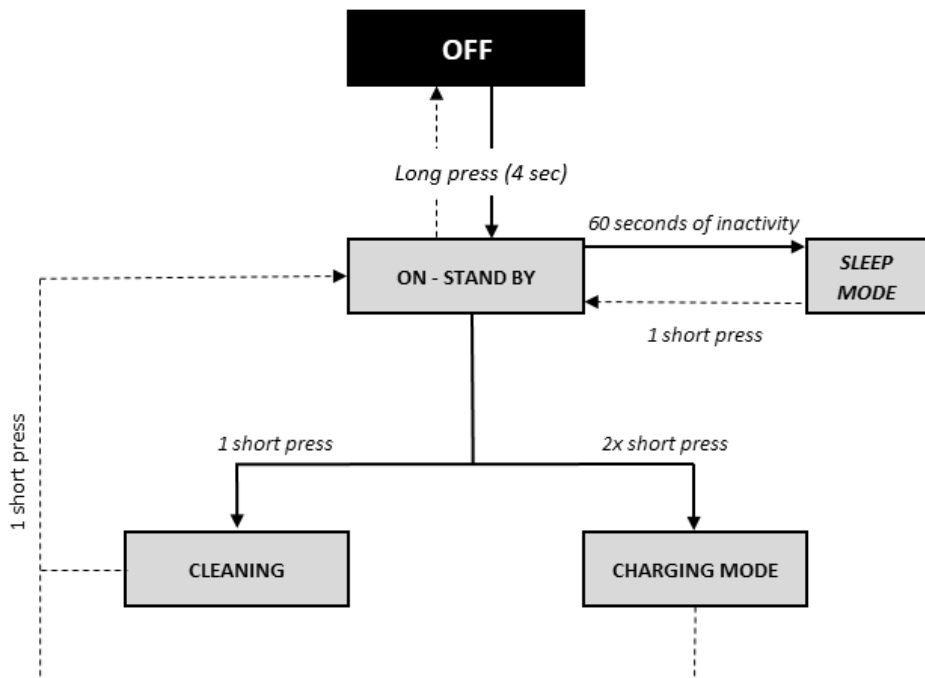

## 4.2 WORK MODE

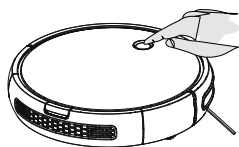

### Auto Cleaning

Shortly-press the „“, the red indicator will light (standby mode). Then, click the button and the indicator turns green, it will start cleaning automatically.



### Auto Recharge

When the vacuum cleaner is in standby mode, double click the „“, button and then the indicator turns green and blinks at the same time, which means it enters auto-recharging mode.

### 4.3 OPERATION GUIDELINE OF INDICATORS

No.	State	Display	Operation
1	Turn-off	☉ Light-off	Long-press „☉“, 4S and enter the OFF mode.
2	Turn-on	☉ Red Light-on	Short-press „☉“, and enter the Standby mode.
3	Cleaning	☉ Green Light-on	Short-press „☉“, and enter the Auto Cleaning mode.
4	Recharge	☉ Flash Green	Double click „☉“, and it will enter the Recharge mode.
5	Charging	☉ Flash Red	
6	Error	☉ Flash red and beep	
7	Fully Charged	☉ Light-off	
8	Pairing mode	☉ Flash Orange	In standby, long-press „☉“, 6S till orange „☉“, blinks, meanwhile press „▶  “, on remote control, till beep sound heard

### 4.4 CHARGING METHODS

#### Manual Charging

**A**

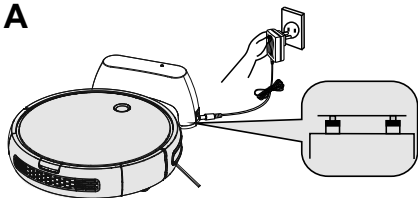

**B**

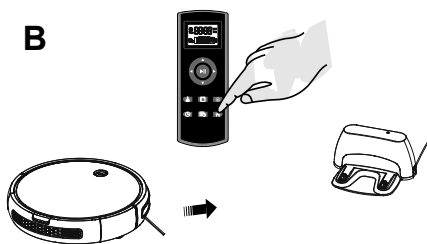

#### **A. Charging with the charging station:**

Connect the adapter to the charging station first, and then insert to the power supply; Place the vacuum cleaner on the charging station for charging. (the green indicator on charging station will be off when cleaner join successfully; The red „☉“ indicator will flash during charging and keep off after fully charged).

#### **B. Charging via the remote control:**

When the cleaner is in standby mode, press the „🏠“ button to have the machine enter the recharge mode.

#### **C. Charging with the „☉“ button:**

In standby mode, press twice the „☉“ button. Cleaner will switch into recharging mode. The green light will blink.

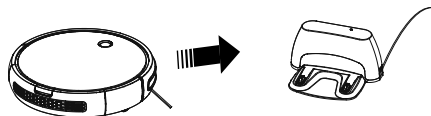











### Auto Charging

In low battery, the green „“ indicator will flash entering the Recharge mode.













## 4.5 USE OF REMOTE CONTROL



Introduction of remote control buttons	
	Forward button
	Left-turn button
	Start/Stop Auto cleaning
	Right-turn button
	Backward button
	Auto cleaning button
	Edge cleaning button
	Single Room Cleaning
	Time setting
	Scheduling
	Auto-charging

### Note

- Customers should operate the cleaner within 7 meters distance covered by WIFI signal with our remote control; otherwise, the operation fails.
- When press the „auto-recharge“ button, the vacuum cleaner will may fail to return to the charging base either because of complex surrounding obstacles or running-out-of batteries.
- The cleaner will beep when receive a comand from remote control.

Function Guidelines	Function Information
Start/Stop (button) 	When the cleaner is at any cleaning mode, press the button to shift it to standby mode. When setting the time, press this button to hold settings.
Forward button 	Long-press the button and the cleaner will forward; releasing, it stops moving.
Left-turn button 	Long-press the button and the cleaner rotates counterclockwise; releasing, it stops.
Right-turn button 	Long-press the button and the cleaner rotates clockwise; releasing, it stops rotating.
Backward button 	Long-press the button and the cleaner moves backward less than 20cm before stop to prevent it from falling off stairs or anywhere; releasing, it stops moving.
Auto Cleaning button 	Press the button to be auto-cleaning mode. It will look for the charge station automatically when finish cleaning.
Edge Cleaning button 	Press the button to be edge cleaning mode. It will look for the charge station automatically when finish edge cleaning.
Single Room Cleaning button 	Press the button to be single-room cleaning mode. It will look for the charge station for 30mins. automatically when finish the cleaning.
Time setting 	<ol style="list-style-type: none"> <li>1. Press this button to adjust the hour. Press it and „⌚“ and „<b>BB</b>:“ on the display screen will flash. Then press the up/down key.</li> <li>2. Press the left/right-turn key to change into „:<b>BB</b>“ to adjust the minute.</li> <li>3. Please save your settings by pressing „▶▶“ the or „⌚“.</li> </ol> Pay attention to am or pm when setting time.
Scheduling 	<ol style="list-style-type: none"> <li>1. Press this button to adjust the hour. Press it and „“ and „<b>BB</b>:“ on the display screen will flash. Then press the up/down key.</li> <li>2. Press the left/right-turn key to change into „:<b>BB</b>“ to adjust the minute.</li> <li>3. Please save your settings by pressing „▶▶“ the or „“.</li> </ol>
Auto-charging 	Press the button to be recharging mode.

**Note:**

If the remote control fails to respond, please check whether the battery is low.

If it still does not work after charging, then re-pair again using below methods.





### Method 1

A. Keep the cleaner in standby mode.

B. Press the “⏸” button for 6s till indicator blinks, meanwhile, press “▶▶” button, do not release both buttons till beep sounds heard.

Beep sounds mean paired successfully.

### Method 2

In off mode, press “⏸” and “▶▶” at the same time for 3s, it is well paired when beep sounds heard.

### Remarks:

If no beep sounds heard during above operations, it means failure of pairing.

Please repeat the above procedures.

## 4.6 USE OF MAGNETIC BOUNDARY STRIP (applies for type ETA 1512)

Attention please! Always put the magnetic boundary strip FLAT on the ground to make it effective. Cut off the extra length when need.

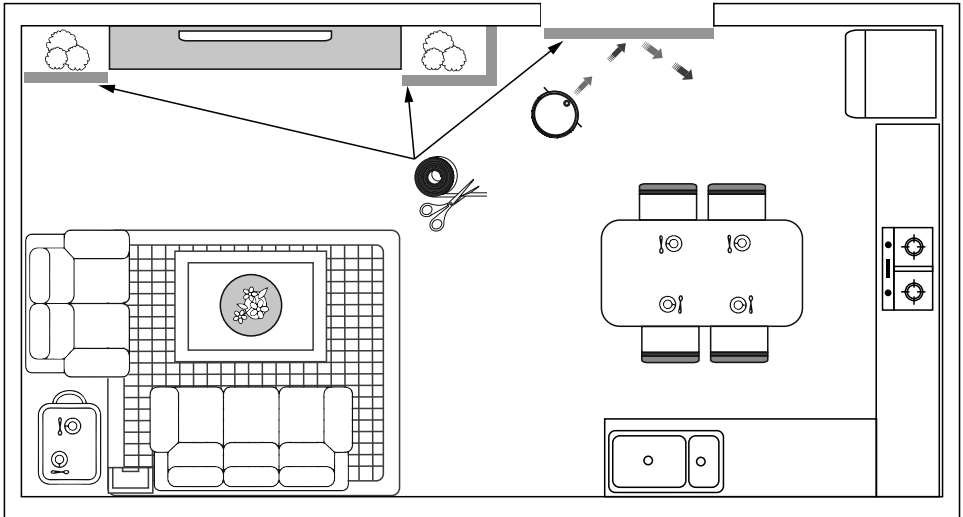

Use the Magnetic Boundary strips to quickly and easily create “no-go zones” to keep ROBOT out of the areas you would like it to avoid.

### These may include:

- Near power cords that might cause tangles
- Fragile objects that may be damaged.
- Doorway thresholds. Your robot can easily climb over most common thresholds. However in some situations they may present a challenge. Use the boundary strips to block off these areas.
- Around furniture with low or narrow space that may trap your robot.

**Remark**

- 1) If the Boundary strip is too long for no-go area, cut it 50cm Minimum to the desired length so that it covers the entire perimeter of an object or spans the length of the doorway you want to block off.
- 2) Place the strips on the floor or around an area rug to create perimeters around the objects and areas you'd like to block.

**NOTE:** If blocking an object, place the Boundary strip 10 cm in front to ensure ROBOT will not bump into it.

**4.7 USE OF MOP WITH WATER TANK**

Only use the mop with water tank on hard floor. Do not use it on carpet. Remove and Empty the water tank when finish mopping and during charging to avoid wetting where it is standing.

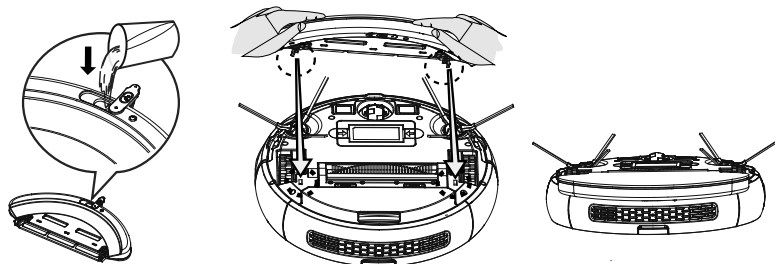
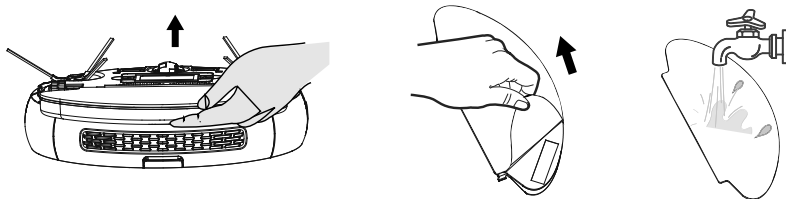
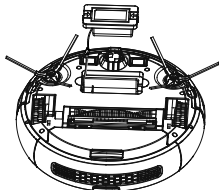
**Assemble the mop with water tank****Wash the mop****5. PRODUCT MAINTENANCE****5.1 DAILY STORAGE**

When not using for a long time please fully charge the battery first and store it in a dry place.

## 5.2 CLEANING OF CHARGING POLE PIECES

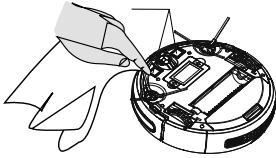

1. Please turn off the power switch or disconnect the power plug first.
2. Please clean the charging pole pieces monthly with dry cloth.
3. Do not use oil when cleaning.

## 5.3 CLEANING OF THE DUSTBIN

### Assembly and Disassembly of Dustbin

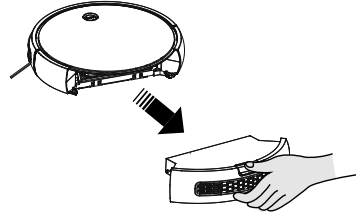
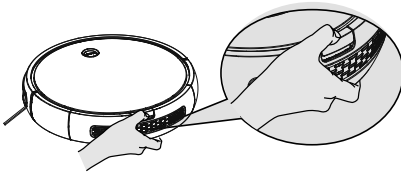

Press and hold the dustbin button and then take out the dustbin.

### Cleaning dustbin

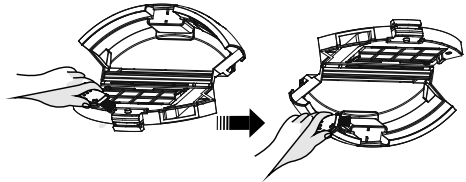
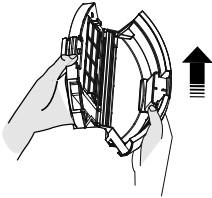

- 1) Open the baffle first, and then pour out the dust. Recommendation: the dustbin should be cleaned regularly.

- 2) Please clean the dustbin with the cleaning brush.

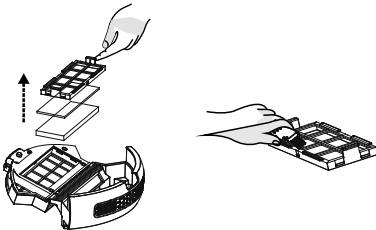

- 3) After take out the filter, wipe off the dust with the cleaning brush.

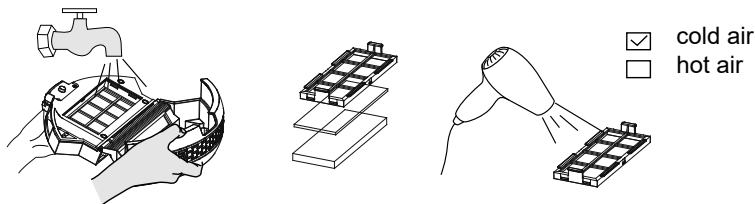

4) The dustbin can be washed. (Note: the dust box should be completely air-dried before re-inserting.)

Rinse the protection filter under running water. Allow them to dry out properly before their re-use. Shake out the HEPA filter gently, or blow it out. If the HEPA filter is very dirty, you can rinse it under running lukewarm water. Allow it to dry out properly.

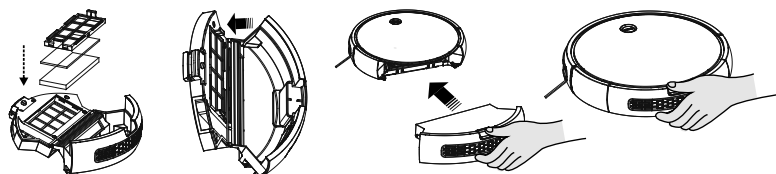

#### Attention

- If you clean the HEPA filter with water, its filtration properties will deteriorate. The filter cannot be washed more than three times. After that, a new filter needs to be purchased.
- We recommend that you replace the HEPA filter twice a year. The other filters are to be replaced if they cannot be properly cleaned any more, or if they are damaged.

5) After cleaning, re-assemble the filter in the dustbin first, and then install the dustbin into the cleaner.

## 5.4 CLEAN THE MAIN BRUSH

### Disassemble the Main Brush

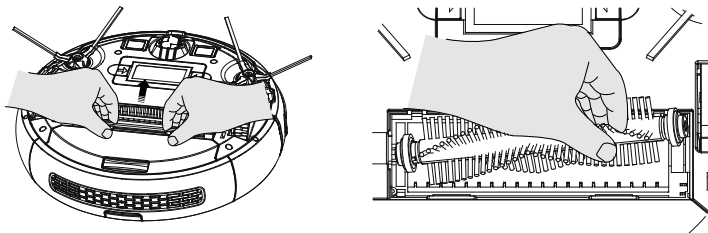

- 1) Push the locking-bar buckle and lift it upward.
- 2) Clutch the main brush and lift it upward.

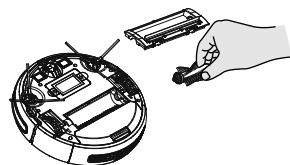

## Cleaning the main brush and the rubber brush

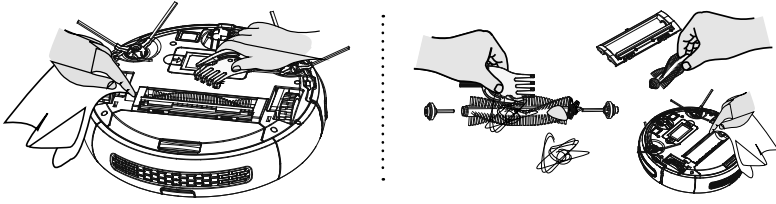

- 1) Please clean the main brush with the cleaning brush regularly.
- 2) Please remove the hair and other entanglements on the main brush regularly.

## 5.5 CLEAN THE SIDE BRUSH



- 1) Unscrew the screws on the side brush with a screwdriver.
- 2) Take out the side brush, tidy the hair and trash on and inside the cell.

## 5.6 CLEAN THE WHEELS

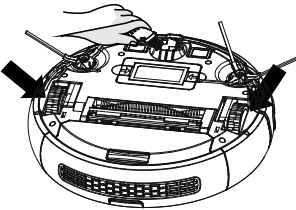

Clean the front, left and right wheels regularly with a cleaning brush.

## 5.7 CLEAN THE SENSORS

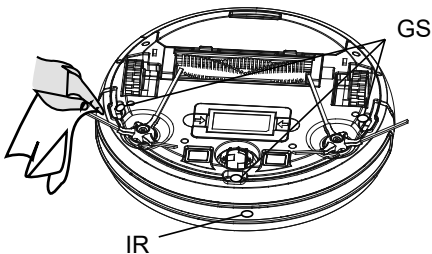

After each cleaning, use dry cotton cloth to clean the transparent plate to prevent dust from being accumulated on the plate and to assure the performance of this product.

GS - Ground Monitoring Sensor

IR - IR Sensor

## 6. COMMON FAULTS

Error-flash indicator	Fault Names	Fault Forms	Solutions
Flash red light twice with one sound	Failure of left wheel	The left wheel doesn't rotate and is overloaded.	Please check if there are twisters on the left wheel of the device.
Flash red light three times with one sound	Failure of right wheel	The right wheel doesn't rotate and is overloaded.	Please check if there are twisters on the right wheel of the device.
Flash red light four times with one sound	Failure of device taking off	The device takes off and stops in 1 second.	Please take the device back to the floor. Don't have it suspended in the air.
Flash red light five times with one sound	Failure of front wheel	The front wheel gets stuck and doesn't rotate.	Please check if there are twisters on the small wheels of the front wheel.
Flash red light six times with one sound	Failure of ground inspection	There is a problem in the ground inspection. Dark and black surfaces can cause problems.	Please check if the sensing window at the bottom of the device is abnormally shielded. Test the vacuum cleaner on another surface
Flash red light seven times with one sound	Low electricity of battery	Battery power has been extremely low (but not the critical point of recharge voltage).	Please return the device to the charging station for charging.
Flash red light eight times with one sound	Failure of front bumper	The impact switches on the left and right front shells can't be restored.	Please check if the device impact buffer is normal or not.
Flash red light nine times with one sound	Failure of main brush	The main brush wheel is overloaded or under loaded.	Please check if there are foreign matters on the main brush hairbrush of the device.
Flash red light ten times with one sound	Failure of side brush	The side-sweeper wheel is overloaded or under loaded.	Please check if there are things like hair or cloth twine the side brush.
Flash red light eleven times with one sound	Failure of wall inspection	There is a problem in the wall inspection.	Please check if the transparent window of the wall inspection is shielded or obstructed by hair and cloth.
Flash red light twelve times with one sound	Failure of fan	The fan doesn't rotate but with large current.	Please check if the blades of the fan are loose or wrapped by hair and cloth.
Flash red light fourteen times with one sound	Failure of charging	The device can't be powered or show the charging state.	Please check if the device is connected with the charging station.

Provided that the failure still exist after the above check, please contact the after-sale service maintenance, professional maintenance staff or the technical center of the company, don't disassemble and maintain it by yourself.

## 7. TECHNICAL SPECIFICATIONS

1	Rated Voltage	--- 14.4 V
2	Battery	Rechargeable battery DC 14.4 V; 2500 mAh, Li-Ion (the charge time is 5 hours)
3	Working Hours	about 90-120 mins
4	Specification	Φ 325 x 80 mm (including the wheel height)
5	Weight	4.6 kg
6	Battery Capacity	2500 mAh
7	Dustbin Capacity	500 ml
8	Water container Capacity	150 ml
9	Noise Level	Acoustic noise level of 67 dB (A) re 1pW

### Technical Specifications of Remote Control:

1	Rated Voltage	--- 3 V
2	Battery	2 x AAA batteries
3	Frequency range:	2,404 - 2,408 GHz
4	Output power (max):	12 dBm
5	Maximum communication range:	≤ 7 m
6	Receiver Bandwidth	320 kHz
7	Operating Temperature Range	- 20 - 85 °C
8	Specification	125 x 47 x 23.5 mm
9	Weight	0,06 kg

### Technical Specifications of Docking Station:

1	Rated Voltage	--- 19 V
2	Specification	170 x 135 x 83 mm
3	Weight	0.23 kg

Hereby, ETA a.s. declares that the radio equipment type ETA1512 is in compliance with Directive 2014/53/EU. The full text of the EU declaration of conformity is available at the following internet address: <http://eta.cz/declaration-of-conformity>

**The manufacturer reserves the right to change the technical specifications and accessories for the respective models.**



## 8. ENVIRONMENTAL PROTECTION

If the dimensions allow, there are labels of materials used for production of packing, components and accessories as well as their recycling on all parts. The symbols specified on the product or in the accompanying documentation mean that the used electrical or electronic products must not be disposed of together with municipal waste. For proper disposal of the product, hand it over at special collection places where it will be taken over free of charge. Suitable disposal of the product can help to maintain valuable natural resources and to prevent possible negative impacts on the environment and human health, which could be the possible consequences of improper waste disposal. Ask for more details at the local authorities or at a nearest collection site. Fines can be imposed for improper disposal of this type of waste in agreement with the national regulations. If the appliance is to be put out of operation, we recommend its cutoff after disconnecting it from power supply and in this way it will not be possible to use the appliance again. Remove a discharged battery and dispose of it in a suitable and safe way through the special collection networks. Never dispose of the battery by burning! This appliance is equipped with a Li-Ion battery with long life. For environmental protection it is necessary to remove the battery from the appliance after its service life and the battery and the appliance must be disposed of safely using special collection networks. Ask for more details at the local authority or at the local waste collection site.

Replacement of parts that require intervention in the electric part of the appliance must be carried out by a specialized service! Failure to comply with the instructions of the manufacturer will lead to expiration of the right to guarantee repair!

**More extensive maintenance or maintenance requiring intervention in the inner parts of the appliance must be carried out by a professional service! Failure to comply with the instructions of the manufacturer will lead to expiration of the right to guarantee repair!**

**Guarantee of 24 months does not apply to decrease in the accumulator's effective capacity caused by its use or age. Effective capacity gradually decreases depending on the method of use of the accumulator.**

*HOUSEHOLD USE ONLY. DO NOT IMMERSE IN WATER OR OTHER LIQUIDS.*



*TO AVOID DANGER OF SUFFOCATION, KEEP THIS PLASTIC BAG AWAY FROM BABIES AND CHILDREN. DO NOT USE THIS BAG IN CRIBS, BEDS, CARRIAGES OR PLAYPENS. THIS BAG IS NOT A TOY.*



**Notice**



Robot porszívó

eta 1512, 1226

FIDO, FELIX

### KEZELÉSI ÚTMUTATÓ

Tisztelt Vásárlónk, köszönjük, hogy termékünket választotta! Mielőtt a készüléket üzembe helyezné, kérjük olvassa el figyelmesen az utasításokat, beleértve a garancia lapot, a pénztári nyugtát és ha lehetséges, a csomagolással és a csomagolás tartalmával együtt tegye azt el biztonságos helyre!

### BIZTONSÁGI ELŐÍRÁSOK









- Ezen útmutatót tekintse a készülék tartozékaként és adja át azt a készülék esetleges további felhasználójának.
- Ellenőrizze, hogy az adattáblán levő feszültségadat megegyezik-e az elektromos dugaszolóaljzatban levő feszültséggel.
- A készüléket 8 éven felüli gyermekek, illetve csökkent fizikai, érzékelési vagy szellemi képességekkel rendelkező, vagy a készülék működtetésében járatlan személyek is használhatják, amennyiben ezt felügyelet mellett teszik, illetve ismerik a készülék biztonságos működtetésének módját és az azzal járó veszélyeket. A gyermek ne játszon a készülékkel! Felügyelet nélkül a gyermek nem végezheti el a készülék tisztítását, karbantartását!
- Ne használja a készüléket, ha annak csatlakozóvezetéke vagy villásdugója sérült, ha nem működik rendesen, ha az leesett és megsérült. Ilyen esetekben a készüléket adja át szakszervizi vizsgálatokra, annak biztonságossága és helyes működése ellenőrzése céljából.
- A tartozékok vagy hozzáférhető részek kicserélése előtt, amelyek működés közben mozognak, beszerelés és szétszerelés előtt, tisztítás vagy karbantartás előtt, a készüléket kapcsolja ki és húzza ki a tápkábel dugójának kihúzásával az aljzataból!
- Ne kapcsolja be a készüléket, ha annak csatlakozóvezetéke vagy villásdugója sérült, ha nem működik rendesen, ha az leesett és megsérült vagy ha vízbe esett. Ilyen esetekben adja át a készüléket szakszervizi vizsgálatokra, annak biztonsága és helyes működése ellenőrzése céljából.
- A csomaghoz tartozó hálózati adaptert kizárólag ezen készülék töltésére használja, ne használja más célra! Valamint a mellékelt hálózati adaptert is kizárólag ehhez a készülékhez alkalmazza, más típusú adaptert ne használjon a készülék töltéséhez (pl. más készüléktől származót)!
- A termék otthoni és hasonló (üzletekben, irodákban és más hasonló munkahelyeken, szállodákban, motelekben és más hasonló helyiségekben, „bed and breakfast“ típusú szállodákban) használatra szánt! Nem kereskedelmi használatra!

- Porszívózás közben a sérülések elkerülése érdekében ne nyúljon az elektromos szívféj forgókeféi közé!
- **Ne merítse vízbe a porszívót (még részben sem)!**
- Némely szőnyegfajta porszívózásakor statikus elektromosság is keletkezhet. Semmiféle statikus energia kisülés nem veszélyezteti az egészséget.
- Ne porszívózzon éles tárgyakat (pl. **üveget, törmeléket**), forró, tűzveszélyes, robbanásveszélyes közegeket (pl. **hamut, égő cigarettacsikkokat, benzint, hígítókat és aeroszol gőzöket**), de kenőanyagokat sem (pl. **zsírokat, olajokat**), továbbá maróhatású anyagokat (pl. **savakat, oldószereket**). Ezen anyagok porszívózása esetén a szűrők illetve a porszívó megkárosodása következhet be.
- A porszívót mindig először kapcsolja ki és húzza ki a csatlakozóvezetékét a hálózati dugaszolóaljzatból, és csak azután üritse ki a portartó edényt, tisztítsa ki vagy cserélje ki a mikroszűrőket, tisztítsa ki a porszívót vagy annak tartozékait.
- Ne tegye ki a porszívót külső időjárási hatásoknak (**eső, fagy, közvetlen napsütés** stb.).
- A készülék biztonsága és helyes működése érdekében használjon mindenkor eredeti tartalékalkatrészeket és gyártócéggel által jóváhagyott tartozékokat.
- A készüléket ne használja más célokra, mint amire az készült és amit ez az útmutató tartalmaz!
- Ha nem használja a készüléket hosszabb ideig, húzza ki a töltőállomás tápkábelét! A porszívót húzza ki úgy, hogy a porszívó és a töltőállomás kontaktjai ne érjenek egymáshoz! Ezzel elkerülheti, hogy a porszívó lemerüljön!
- Gyártócéggel nem felel a készülék és tartozékai helytelen használatából eredő károkért és nem garanciaköteles a fenti biztonsági előírások be nem tartása esetén. A készülék helytelen használatának tekintjük többek között a szűrők rendszeres cseréje.
- Kérjük ellenőrizzen minden padlón lévő felületet, fugát, rést (pl. a listáknál) annak érdekében, hogy elkerülje a forgó kefe károsodását. Ezek a résék megakadályozhatják a porszívó mozgását, pl. a résekbe beleszorulhat a kefe.
- A porszívót nem lehet 1 cm-nél hosszabb szálú szőnyegen használni.
- Szenteljen extra figyelmet a robotnak első működésekor.
- Távolítsa el az akadályokat az útjából. Próbálja meg elkerülni a leállásokat.
- Tegyen lépéseket a takarítás során felmerülő problémák megelőzésére:
  - Tartsa a könnyen felboruló tárgyakat biztonságos helyen
  - Simítsa le a szőnyeg szélét
  - A lelógó asztalterítő és függöny ne érjen le a földre
  - A gyúlékony tárgyakat tartsa távol a tűzforrásoktól
  - Simítsa ki az összetekeredett tápkábelt a padlón
  - Vegye fel az újságokat, könyveket, magazinokat és nagyobb papírokat a padlóról
- Takarítás előtt ellenőrizze, hogy a fő kefe megfelelően van-e rögzítve a készülékben
- Ellenőrizze, hogy a magasság és por érzékelők tisztára vannak törölve
- Ha csak egy szobát akar kitakarítani, kérjük, hogy csukja be az ajtót
- Ne használja a porszívót emelvényeken, ahol nincs korlát, vagy kemény akadály. A robot leeshet és személyi sérülést okozhat.
- Figyeljen arra, hogy a főkefe és a portartály megfelelően vannak-e elhelyezve.
- Használat előtt tisztítsa meg a leesés elleni szenzorokat.
- Ha egy helységben szeretne takarítani, akkor csukja be az összes ajtót.
- Ahhoz, hogy a porszívó képes legyen a bútorok alatt takarítani és ne szoruljon azok alá, minimum 10 cm magas szabad terület szükséges.
- Ne engedje, hogy a porszívó leessen. Ha ez megtörténik, akkor kapcsolja be a porszívót, ellenőrizze a mozgását és győződjön meg arról, hogy minden rendben van-e vele. Ez az ellenőrzés fontos a következő felügyelet nélküli takarításhoz.

- Ha az elemből elektrolit szivárogását észlel, azonnal cserélje ki az elemet, mivel ellenkező esetben megkárosíthatja a porszívót
- Tartsa az elemeket gyerekektől távol és nem önjógi személyek elöl elzárva tárolja.
- Az elemek lenyelése esetén azonnal forduljon orvoshoz.
- A lemerült elemeket és az akkumulátort megfelelő módon semmisítse meg (lásza 8. **ÖKOLÓGIA**)!
- A csomagoláson, illetve a készüléken található esetleges idegen nyelvű szövegek és képek magyarázata és fordítása a nyelv mutációjának végén található.











### Figyelmeztetés

 <p>A terméket kizárólag a gyártó, illetve az erre a célra kijelölt szakemberek szedhetik szét, tarthatják fenn, vagy alakíthatják át! Ellenkező esetben tüzet, áramütést, vagy személyi sérülést okozhat!</p>	 <p>Ne használjon az eredetitől eltérő töltőt! Ellenkező esetben a termék sérülést, áramütést, vagy tüzet okozhat a magas feszültség miatt!</p>
 <p>Ne érintse meg a magas feszültségű hálózati kábelt nedves kézzel, mert az áramütést okozhat!</p>	 <p>Ne hajlítsa meg túlságosan a hálózati kábelt, és ne tegyen rá nagy súlyt, ami a tápkábel sérüléséhez vezethet, valamint tüzet, vagy áramütést okozhat!</p>
 <p>Ne tegyen be a főkefébe, vagy kerékbe ruhát, vagy bármely testrészét (fej, új, stb.), mert az személyi sérülést okozhat!</p>	 <p>Ne közelítsen a készülékhez cigarettával, öngyújtóval, gyufával és más forró tárgyakkal, vagy éghető anyagokkal, mint pl. tisztító benzinnel!</p>



### Figyelmeztetés

 <p>Amikor hosszabb ideig nem használja a készüléket, vagy szeretné elrakni, ne felejtse el azt kikapcsolni! Ellenkező esetben az akkumulátor tönkre mehet!</p>	 <p>Dugja be a tápkábelt a hálózatba megfelelően, ellenkező esetben áramütést, rövidzárlatot, füstölést, vagy tüzet okozhat!</p>
 <p>Győződjön meg arról, hogy a töltőállomás megfelelően van-e csatlakoztatva a hálózathoz! Ellenkező esetben töltési hibát, vagy tüzet okozhat!</p>	 <p>Tegyen el minden sérülékeny tárgyat (beleértve a világító tárgyakat, textíliákat, üvegeket palackokat, stb.) használat előtt, mert azok akadályozhatják a készülék működését és annak károsodását okozhatják!</p>
 <p>Kérjük, a porszívót a gyerekek jelenlétében használja óvatosan, így elkerülheti, hogy a kicsik megijedjenek, vagy megsérüljenek!</p>	 <p>Ne álljon, vagy üljön rá a porszívóra, mert az a porszívó károsodását, vagy személyi sérülést okozhat!</p>
 <p>Ne tegye a készüléket vízbe, vagy más folyadékba, mert az károsodást okozhat!</p>	 <p>Ne használja a porszívót kicsi asztalokon, székeken, vagy más kis helyeken, a porszívó károsodásának elkerülése érdekében!</p>



Ne használja a készüléket kinti környezetben, károsodást okozhat!



Ne használja a porszívót túl frekvenciált helyeken, mert a túlhasználás a porszívó károsodásához vezethet!



Ne hagyjon mozgó drótot, vagy más tárgyakat, amelyeknek hosszuk több mint 150 mm a földön, mert a főkefe károsodását okozhatják!

## 1. ALKAMAZHATÓSÁG

A készülék alkalmas otthoni takarításra, hotelekben, szobákban, valamint kisebb irodákban. Használható különböző rövid rolytos szőnyegekre, fapadlóra, kemény padlóra, stb...

## 2. A CSOMAGOLÁS TARTALMA ÉS A KÉSZÜLÉK LEÍRÁSA

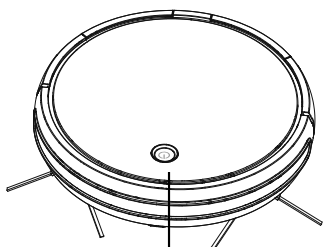

A1



A2

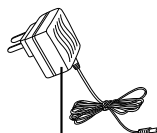

A3



A4

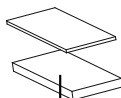

A5



A6



A7

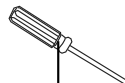

A8

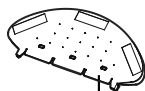

A9



A10



A11

<b>A1</b>	Porszívó	<b>A7</b>	Tisztító eszköz
<b>A2</b>	Töltőállomás	<b>A8</b>	Csavarhúzó
<b>A3</b>	Töltőadapter	<b>A9</b>	Mop tartálya
<b>A4</b>	Távírányító	<b>A10</b>	Mop 2 db
<b>A5</b>	HEPA szűrő + védő szűrő	<b>A11</b>	Mágneses szalag (2 m) (az ETA 1512 típusokra érvényes))
<b>A6</b>	Oldalsó kefe 2 db		

## 2.1 ELŐNÉZET:

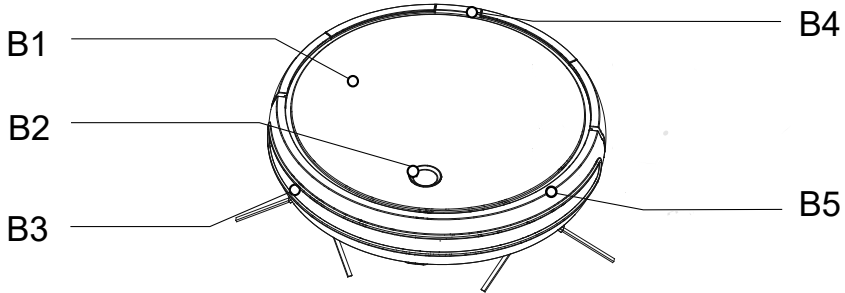

<b>B1</b>	Felső fedél	<b>B4</b>	Tartály kioldó gomb
<b>B2</b>	Fő kapcsoló	<b>B5</b>	Első lökhárító
<b>B3</b>	Szenzorok		

## 2.2 ALULNÉZET:

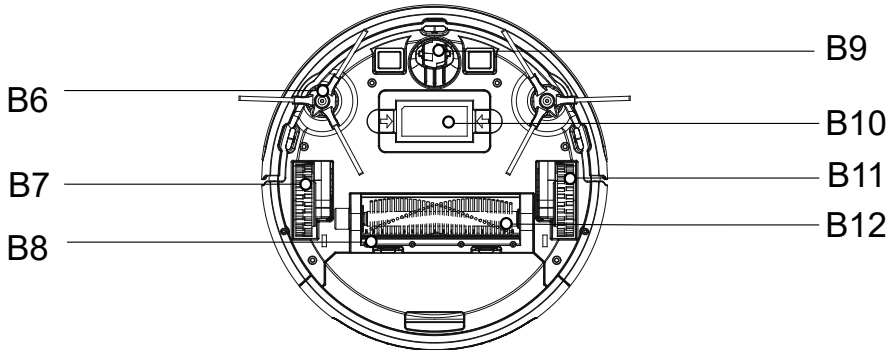

<b>B6</b>	Oldalsó kefe	<b>B10</b>	Akkumulátor
<b>B7</b>	Jobb kerék	<b>B11</b>	Bal kerék
<b>B8</b>	Gumitörő	<b>B12</b>	Fő kefe
<b>B9</b>	Első kerék		

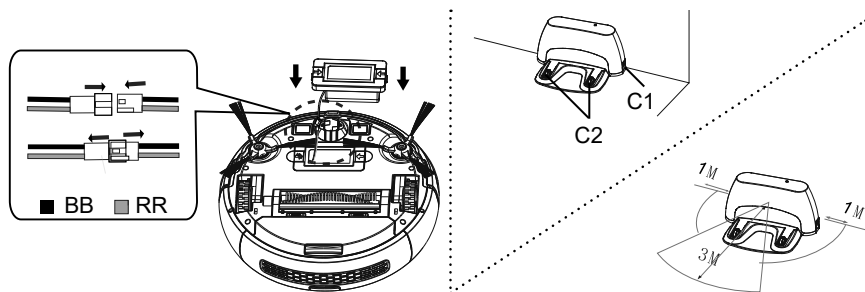
**Rendelési kódok az alkatrészek cseréjéhez:**ETA151200080 - fő kefe **B12**ETA151200120 - távirányító **A4**ETA151200170 - oldalsó kefék **B6** (2 db)ETA151200200 - tisztító eszköz **A7**ETA151200210 - mágneses szalag **A11**ETA151200220 - HEPA szűrő + védő szűrő **A5**ETA151200240 - töltőállomás **A2**; ETA151200260 - töltő adapter **A3**ETA151200270 - mop tartálya **A9**; ETA151200280 - mop **A10**ETA151200090 - kefe borítása törlővel **B8**ETA151200250 - akkumulátor **B10****3. KÉSZÜLÉK TELEPÍTÉSE****C1** Adapter aljzat**C2** Töltési kontaktusok

BB - fekete

RR - piros

**A porszívó használata előtt telepítse az akkumulátort!**

- 1) Csatlakoztassa az akkumulátor konnektorát a porszívón lévő konnektorhoz, utána nyomja meg a tartályban lévő akkumulátor blokkját!
- 2) Helyezze a töltőállomást egyenes felületre fal mellé! Távolítsa el a port és más szennyeződést, vegye le a védőfóliát és rögzítse a töltőállomást a padlóhoz! Utána csatlakoztassa az adaptert az elektromos konnektorhoz! A padlóhoz történő rögzítésnél használhat kétoldalú ragasztószalagot is!
- 3) Ellenőrizze, hogy a készüléktől 3 méterre előre és 1 méterre oldalt nincs semmilyen akadály!
- 4) Csatlakoztassa az adaptert és a töltőállomást, után dugja be az adaptert az elektromos hálózatba!

**Tipppek**

Ha lehetséges, javasoljuk hogy a töltőállomást ne szőnyegre telepítse! Helyezze azt hosszú időre stabil pozícióba! A porszívó használata közben ne helyezze át a töltőállomást!

## 4. KÉSZÜLÉK HASZNÁLATA

### 4.1 PORSZÍVÓ HASZNÁLATA



Fő kapcsoló

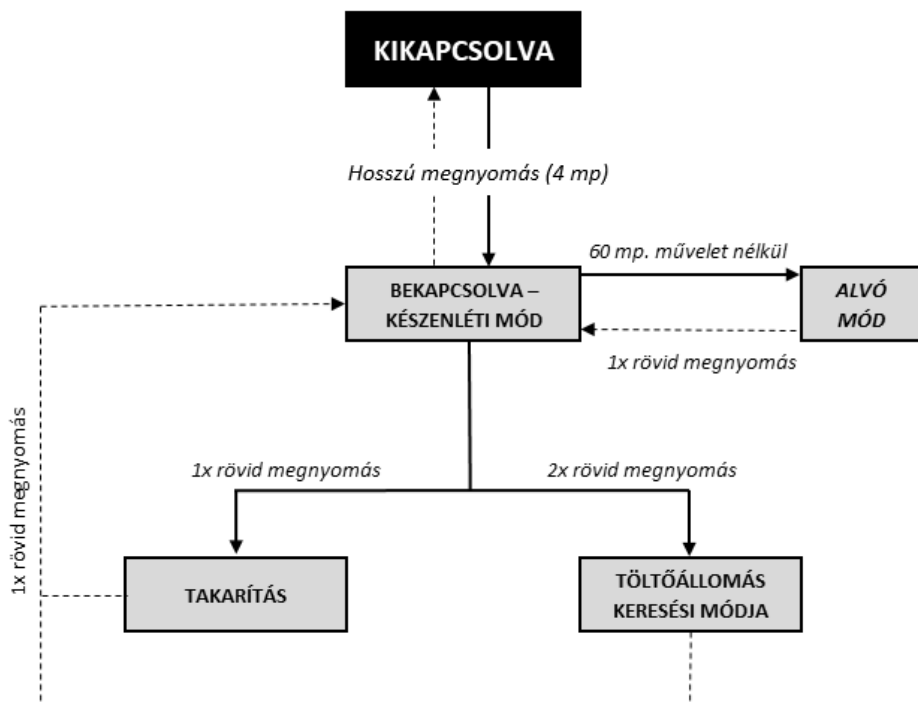

### 4.2 PORSZÍVÓZÁS

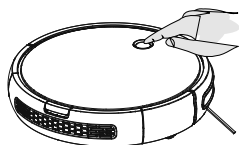

#### Automatikus takarítás

Nyomja meg röviden a „” gombot! A piros fény felvilágít, ami a készenléti módot jelenti. Nyomja meg a gombot újra, majd a porszívó elkezd automatikus takarítási módban működni; a fény színe zöldre változik!



#### Automatikus töltőállomás keresés

Ha készenléti módban 2x megnyomja a „” gombot, a töltőállomás automatikus keresési módja aktiválva lesz (ezután automatikus töltés következik). A fényjelző elkezd zöld színűen villogni.

### 4.3 MŰKÖDÉSI FÉNYJELZŐK

Sz.	Állapot	Jelzés	Teendő
1	Kikapcsolva	☹ nem világít	Kapcsolja ki a porszívót a „☹” gomb hosszú megnyomásával (4 mp.)!
2	Bekapcsolva – készenléti mód	☹ piros színűen világít	Kapcsolja be a készenléti módot a „☹” gomb rövid megnyomásával!
3	Takarítás	☺ zöld színűen világít	Kapcsolja be az automatikus takarítást a „☺” gomb rövid megnyomásával!
4	Gyenge akkumulátor	☺ zöld színűen villog	„☺” gomb dupla megnyomásával kapcsolja be a töltőállomás automatikus keresési módját!
5	Töltés	☹ piros színűen villog	
6	Hiba	☹ piros színűen villog + hangjelzést ad	
7	Teljes feltöltés	☹ nem világít	
8	Párosítási mód	☺ Narancssárgán villog	Készenléti módban nyomja meg hosszan (6 mp.) a „☺” gombot, amíg a fényjelző narancssárgán nem villog; közben nyomja meg a távirányítón lévő „▶▶” amíg nem hangzik el a hangjelzés!

#### Megjegyzések

A porszívó bekapcsolása után a készenléti mód bekapcsolódik. Ha 1 min. (ETA1512) / 5 min. (ETA1226) belül nem nyom meg semmilyen gombot a porszívó alvó módba lép be (semmilyen fényjelző nem világít). A porszívót újra bekapcsolhatja a fő kapcsoló, vagy a távirányító gombjainak (idő beállítási gombokon kívül) megnyomásával.

### 4.4 TÖLTÉSI MÓDOK

#### Manuális töltés

**A**

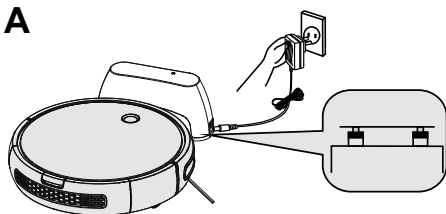

**B**

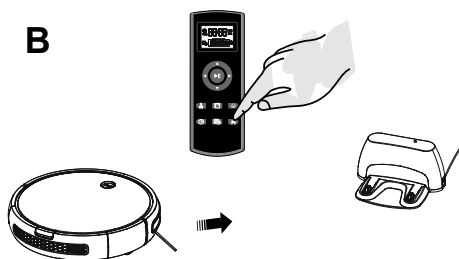

#### A. Töltőállomással való töltés:

Először csatlakoztassa az adaptert a töltőállomáshoz, ezután az elektromos hálózatra; majd tegye be a porszívót a töltőállomásba és töltsen fel! Sikeres csatlakozás után a töltőállomáson lévő zöld fényjelző kikapcsol. A piros fényjelző „☹” töltés közben villogni fog. Teljes feltöltés után a piros fényjelző kikapcsol.



## B. Távirányítóval való töltés:

Miközben a porszívó készenléti módban van, nyomja meg a „”, gombot és a porszívó bekapcsol a töltőállomásba való visszatérési módba.

## C. „” gombbal való töltés:

Ha készenléti módban 2x megnyomja a „” gombot, a töltőállomás automatikus keresési módja aktiválva lesz. A zöld fényjelző villogni fog.

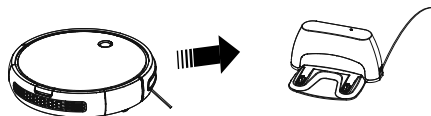

### Automatikus töltés

Lemerült akkumulátor esetén a zöld fényjelző „”, villogni fog és a porszívó bekapcsol a töltőállomásba való visszatérési módba.











## 4.5 TÁVIRÁNYÍTÓ HASZNÁLATA



Távirányítón lévő gombok leírása	
	Előre
	Fordulás balra
	Automatikus takarítás be/kikapcsolása
	Fordulás jobbra
	Vissza
	Automatikus takarítás
	Takarítás a falak mentén
	Kis takarítás
	Idő beállítása
	Késleltetett indítás beállítása
	Visszatérés a töltőállomásba

### Megjegyzések

- A távirányítóval való vezérlés legjobban 7 m távolságon belül működik; nagyobb távolság esetén lehetséges, hogy a távirányító nem fog működni megfelelően.
- A „Visszatérés a töltőállomásba” gomb megnyomása után lehetséges, hogy a porszívó nem tér vissza az útjában lévő akadályok miatt, vagy mert lemerült az akkumulátor.
- A távirányítóval való vezérlés esetén mindig hangjelzés hangzik el.
- A távirányító csak akkor működik, ha a porszívó nincs kikapcsoltság állapotban!

Funkció	Funkció leírása
Start/Stop (gomb) 	Ha bármilyen takarítási módban van a porszívó, a gomb megnyomásával készenléti módba lép be. Idő beállításánál a gomb megnyomásával menti a beállítást.
Előre 	A gomb hosszú megnyomásával a porszívó előre felé indul; ha elengedi a gombot, a porszívó abbahagyja a mozgást.
Fordulás balra 	A gomb hosszú megnyomásával a porszívó balra fog fordulni; ha elengedi a gombot, a porszívó abbahagyja a mozgást.
Fordulás jobbra 	A gomb hosszú megnyomásával a porszívó jobbra fog fordulni; ha elengedi a gombot, a porszívó abbahagyja a mozgást.
Vissza 	A gomb hosszú megnyomásával a porszívó hátrafelé indul majd max. 20 cm távolsáig, hogy pl. ne essen le a lépcsőn, ha elengedi a gombot, a porszívó abbahagyja a mozgást.
Automatikus takarítás 	A gomb megnyomása után a porszívó átkapcsol automatikus takarítási módba. A takarítás befejezése után automatikusan megkeresi a töltőállomást.
Takarítás a falak mentén 	A gomb megnyomása után a porszívó átkapcsol falak menti takarítási módba. A takarítás befejezése után automatikusan megkeresi a töltőállomást.
Kis takarítás 	A gomb megnyomása után a porszívó átkapcsol rövid takarítási módba. A program kb. 30 percig tart. A takarítás befejezése után automatikusan megkeresi a töltőállomást.
Idő beállítása  (TIME)	<ol style="list-style-type: none"> <li>1. A gomb megnyomásával lehet az órát beállítani. Nyomja meg a gombot, majd a kijelzőn a „⌚” és „:00:” fog villogni! Utána nyomja meg a fel/le gombot!</li> <li>2. Nyomja meg a fordulás jobbra/balra gombot és kapcsoljon át „:00” „:00” perc beállításba!</li> <li>3. A beállítást mentse le a „▶  ” vagy „⌚” gomb megnyomásával!</li> </ol> <p>Beállításkor figyeljen oda a délelőtti és délutáni időre (AM/PM)!</p>
Késleltetett takarítás beállítása  (a porszívó minden nap a beállított időben fog takarítani) (SCHEDULED TIME)	<ol style="list-style-type: none"> <li>1. A gomb megnyomásával lehet az órát beállítani. Nyomja meg a gombot, majd a kijelzőn a „⌚” és „:00:00” fog villogni! Utána nyomja meg a fel/le gombot!</li> <li>2. Nyomja meg a fordulás jobbra/balra gombot és kapcsoljon át „:00” „:00” perc beállításba!</li> <li>3. A beállítást mentse le a „▶  ” vagy „⌚” gomb megnyomásával! A gomb hosszú megnyomásával törölheti ki a beállított takarítási időt!</li> </ol>
Visszatérés a töltőállomásba 	A gomb megnyomásával kapcsolja be a töltőállomásba való visszatérést! Miután a porszívó bement a töltőállomásba, automatikusan elkezdődik a töltés.

**Megjegyzés:**

Ha a távirányító nem reagál, ellenőrizze az elemet! Ha feltöltött elemmel sem működik, végezzen új párosítást az alábbi utasítások alapján!

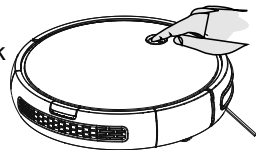
**Mód 1**

A. Kapcsolja be a porszívót készenléti módba!

B. Nyomja meg a „⊙” gombot 6 másodpercre, amíg a fényjelző villogni nem kezd! Eközben nyomja meg a „▶▶” gombot, de ne engedje el a gombokat, amíg sípolás nem hangzik el!

A sípolás azt jelenti, hogy a párosítás sikeres volt.

**Mód 2**

Kikapcsolt állapotban nyomja meg egyszerre a „⊙”, és a „▶▶” gombokat 3 másodpercre! Ha sípolás hangzik el, a párosítás sikeres volt.

**Megjegyzés:**

Ha a fenti lépések után nem hangzik el sípolás, a párosítás nem volt sikeres. Ismételje meg a fenti utasításokat!

**4.6 MÁGNESES SZALAG HASZNÁLATA** (az ETA 1512 típusokra érvényes)

**FIGYELEM!** Annak érdekében, hogy a hatékonyság maximális legyen, mindig simítsa a szalagot a padlóhoz! A szalagot lehet szükség szerint vágni is!

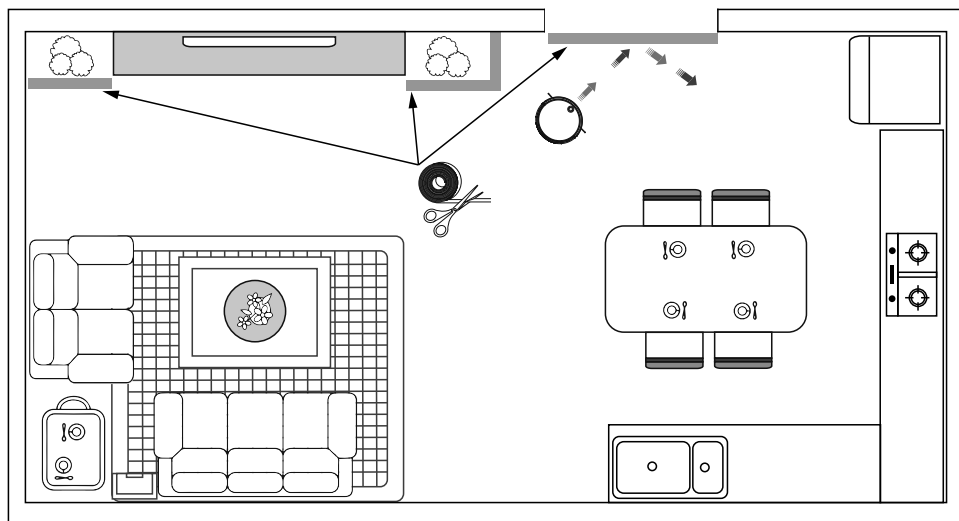

A mágneses szalag virtuális falat hoz létre, amely nem engedi a porszívónak az adott irányban folytatni a mozgást. Lehetséges így olyan területek kijelölése, ahol nem kíván takarítani!

**Például:**

- Különböző kábelek, amelyek beletekeredhetnek a porszívóba.
- Finom tárgyak, amelyeket el lehet törni.
- Küszöbök. A robot képes szinte minden általános listán átmenni.  
A magasabb listák/küszöbök esetén a porszívó akadályba ütközhet.
- Olyan területeken ahol kis rések találhatóak, a porszívó beakadhat.

**Megjegyzések**

- 1) Ha a mágneses szalag túl hosszú, vágja azt le 50 cm minimális hosszra, de úgy, hogy a szükséges területre elegendő legyen!
- 2) Helyezze a mágneses szalagot padlóra, vagy szőnyeg alá!
- 3) Ha szeretne egy adott tárgyat megvédeni (pl. Vázát), helyezze a szalagot legalább 10 cm-el a tárgy elé!

**4.7 MOP FUNKCIÓ – MOP TARTÁLY HASZNÁLATA**

A mop tartozékot (tartály) csak kemény padlókon használja – ne szőnyegen!  
A mop funkció befejezése után és töltés előtt a mop tartályát vegye ki és ürítse ki!

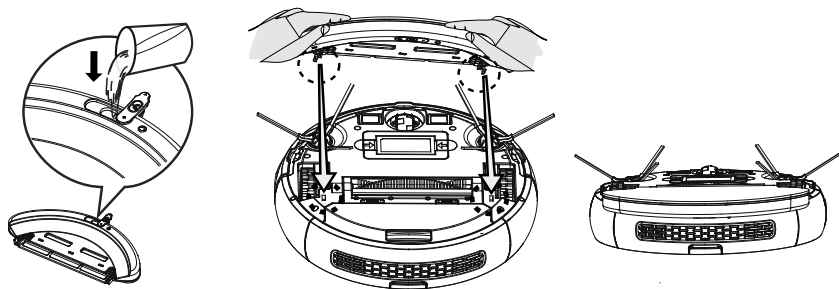
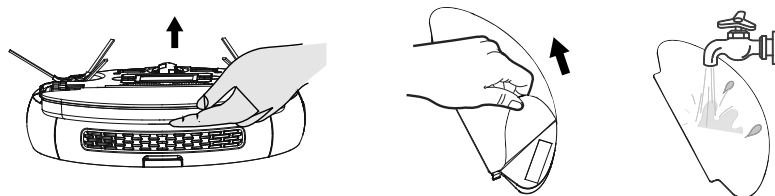
**Mop tartály előkészítése és a robothoz való rögzítése****Mop karbantartása****Figyelem**

- A tartályra való rögzítés előtt tegye be a mopot vízbe és csavarja ki!  
Mozgásnál a mop folyamatosan nedves marad a tartályban lévő víznek köszönhetően. A tartályban lévő víz kb. 15-30 percre elegendő.  
Ha már száraz a mop, szükséges lesz a tartályt újra tölteni!
- A mop tartozék jobb alsó oldalán kis lyuk található, amely a mop funkcióját javítja.  
Fontos a mop megfelelő rögzítése, ellenkező esetben a víz kifolyhat!

## 5. KÉSZÜLÉK KARBANTARTÁSA

### 5.1 ÁLTALÁNOS TÁROLÁS

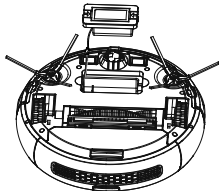

Ha nem használja a készüléket hosszabb ideig, először töltsse fel az akkumulátort teljesen, majd ezután tárolja a készüléket száraz helyen!

### 5.2 TÖLTÉSI KONNEKTOROK TISZTÍTÁSA

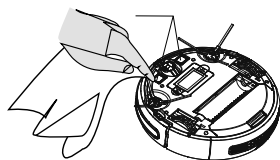

1. Először kapcsolja ki a porszívót a fő kapcsolóval, majd a töltőállomást húzza ki az elektromos konnektorból!
2. Havonta tisztítsa meg a töltési konnektorokat száraz ruhával!
3. Tisztításnál ne használjon olajat!

### 5.3 PORTARTÁLY TISZTÍTÁSA

Portartály eltávolítása és behelyezése

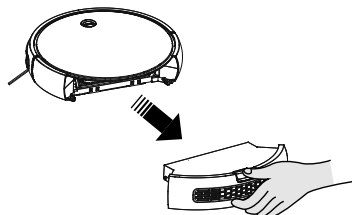
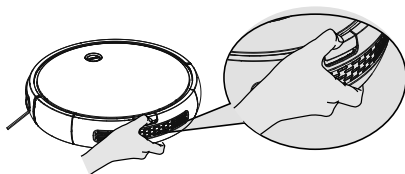

Nyomja meg és tartsa megnyomva a kioldó gombot és utána vegye ki a tartályt!

#### Portartály tisztítása

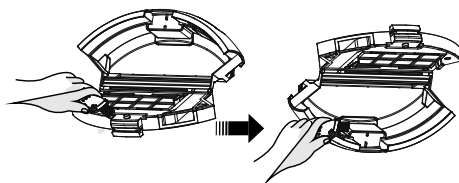
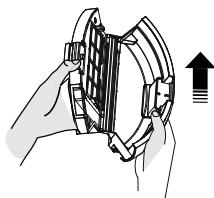

1) Először nyissa ki a fedelet, majd öntse ki a port! Javaslat: ideális a portartályt minden használat után kitisztítani!

2) A portartályt tisztítsa tisztító eszköz segítségével!

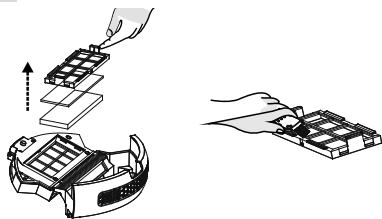

3) A szűrő eltávolítása után távolítsa el a port a tisztító eszköz segítségével!

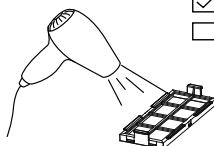
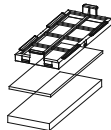
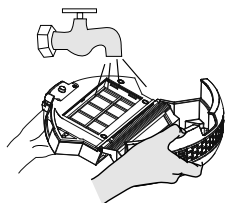

- Hideg levegő
- Meleg levegő

4) A portartály mosható! (Megjegyzés: visszahelyezés előtt szükséges a portartályt teljesen megszáritani!)

A belépési szűrőket folyóvíz alatt öblítse le. Ismételt alkalmazásuk előtt hagyja azokat tökéletesen megszáradni. A kilépési jelű HEPA szűrőt enyhén rázza ki vagy fújja ki. Erősen szennyezett HEPA szűrőt le lehet öblíteni folyó langyos vízzel. Ezután hagyja azt alaposan megszáradni.

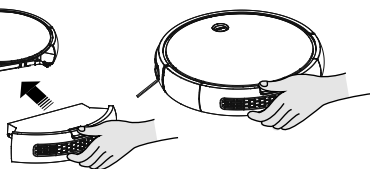
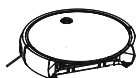
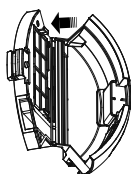
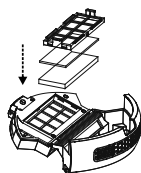

### Figyelmeztetés

- Amennyiben a HEPA szűrőt vízzel határozza lemosni, akkor annak szűrőképessége lecsökken. A szűrő mosása maximális ismétlése: 3x. Ezután új szűrőt kell vásárolni.
- A HEPA szűrőt tanácsosnak tartjuk évenként 2x kicserélni. A többi szűrőt csak akkor cserélje ki, ha azokat már nem lehet kitisztítani vagy megrongálódtak.
- A szűrők tisztítása illetve cseréje elhanyagolása a porszívó meghibásodásához vezethet!

5) Tisztítás után helyezze a szűrőt a tartályba, majd utána helyezze a tartályt vissza a porszívóba!

## 5.4 FŐ KEFE TISZTÍTÁSA

### Fő kefe eltávolítása

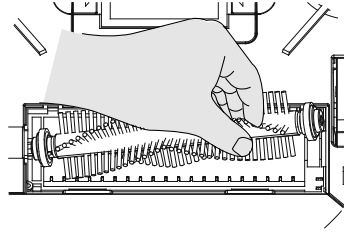
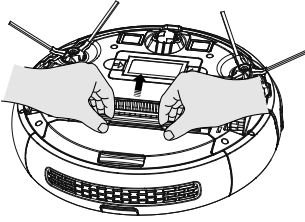

- 1) Nyomja meg a fedelet és emelje azt fel!
- 2) Fogja meg a fő kefét és vegye azt ki!

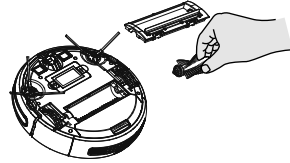

### Fő kefe és gumitörő tisztítása

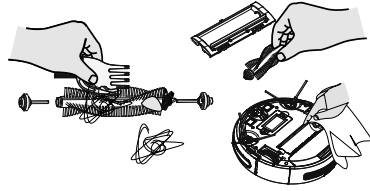
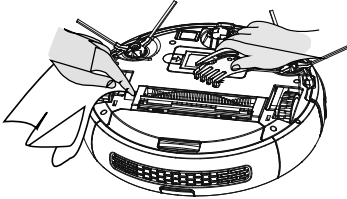

- 1) Tisztítsa a fő kefét rendszeresen tisztító eszköz segítségével!
- 2) Rendszeresen távolítsa el a hajat, vagy más szennyeződést a fő keferől!

## 5.5 OLDALSÓ KEFÉK TISZTÍTÁSA

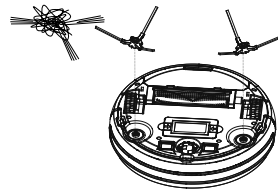
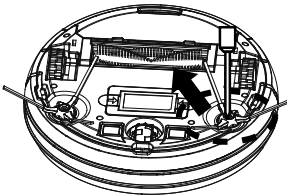

- 1) Csavarja ki az oldalsó kefék csavarjait csavarhúzó segítségével!
- 2) Vegye ki az oldalsó kefét és távolítsa el a hajat, vagy más szennyeződéseket!

## 5.6 KEREKEK TISZTÍTÁSA

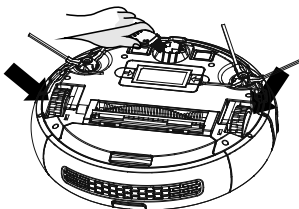

Az első, a jobb és a bal kereket rendszeresen tisztítsa tisztító eszköz segítségével!

## 5.7 SZENZOROK TISZTÍTÁSA

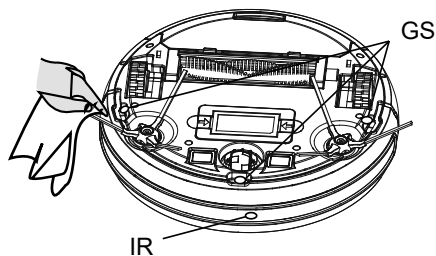

Minden takarítás után tisztítsa le száraz pamut ruhával a szenzor ablakait, hogy ne maradjon rajtuk por! Ellenkező esetben lehetséges, hogy a porszívó nem fog megfelelően működni!

GS - Leesés elleni szenzorok

IR - Infravörös szenzor

## 6. ÁLTALÁNOS PROBLÉMÁK

Hiba jelzés	Hiba	Hiba jelenség	Megoldás
A piros fényjelző két villogása és egy hangjelzés	Bal kerék hibája	Bal kerék nem forog.	Ellenőrizze, hogy a kerék tiszta-e!
A piros fényjelző három villogása és egy hangjelzés	Jobb kerék hibája	Jobb kerék nem forog.	Ellenőrizze, hogy a kerék tiszta-e!
A piros fényjelző négy villogása és egy hangjelzés	Hiba a készülék indulásánál	A készülék elindul és 1 másodpercen belül megáll.	Helyezze a készüléket padlóra! Ne hagyja azt a levegőben!
A piros fényjelző öt villogása és egy hangjelzés	Első kerék hibája	Első kerék le van blokkolva és nem forog.	Ellenőrizze, hogy a kerék tiszta-e!
A piros fényjelző hat villogása és egy hangjelzés	Felület felismerési hiba	Felület felismerési probléma. Sötét és fekete felületek problémát okozhatnak.	Ellenőrizze, hogy az alsó oldalon lévő szenzorok tiszták-e! Próbálja ki a porszívót más felületen!
A piros fényjelző hét villogása és egy hangjelzés	Akkumulátor gyenge feszültsége	Akkumulátor nagyon gyenge (de nem kritikus állapotban).	Helyezze a készüléket vissza a töltőállomásba!
A piros fényjelző nyolc villogása és egy hangjelzés	Első lökhárító hibája	Jobb és bal első lökhárítón lévő érintős kapcsolók nem ugranak vissza.	Ellenőrizze az érintős lökhárító állapotát!
A piros fényjelző kilenc villogása és egy hangjelzés	Fő kefe hibája	Fő kefe túl van terhelve.	Ellenőrizze, hogy a fő kefének nem maradt-e bármilyen szennyeződés!
A piros fényjelző tíz villogása és egy hangjelzés	Oldalsó kefe hibája	Oldalsó kefe kereke túl van terhelve, vagy nincs terhelve egyáltalán.	Ellenőrizze, hogy az oldalsó kefének nem maradt-e bármilyen haj, vagy ruha darab!
A piros fényjelző tizenegy villogása és egy hangjelzés	Fal hibája	Akadályok felismerésének problémája.	Ellenőrizze, hogy az első szenzorok tiszták-e! Tisztítsa meg azokat ruhával!



Hiba jelzés	Hiba	Hiba jelenség	Megoldás
A piros fényjelző tizenkettő villogása és egy hangjelzés	Ventilátor hibája	A ventilátor nem forog, csak nagy áramlás esetén.	Ellenőrizze a ventilátor lapátjait, hogy tiszták-e!
A piros fényjelző tizennégy villogása és egy hangjelzés	Töltés hibája	A készüléket nem lehet bekapcsolni, vagy nem lehet a töltési állapotát látni.	Ellenőrizze, hogy a készülék csatlakoztatva van-e a töltőállomáshoz!

Ha a hibát nem sikerül elhárítani a fenti lista szerint, akkor forduljon a kereskedőhöz, vagy a szakszervizhez! Kérjük ne próbálja megjavítani a készüléket önállóan!

## 7. MŰSZAKI ADATOK

1	Feszültség	== 14,4 V
2	Akkumulátor	Újratölthető akkumulátor DC 14,4 V; 2500 mAh, Li-Ion (töltési idő 5 óra)
3	Működési idő	90-120 perc
4	Méret / Súly	325 x 80 mm / 4,6 kg
5	Akkumulátor kapacitása	2500 mAh
6	Tartály kapacitása	500 ml
7	Mop tartályának kapacitása	150 ml
8	Zajszint	Akusztikus zajszint szintje 67 dB (A) re 1pW

### Távirányító műszaki adatai:

1	Működési feszültség / Elem	== 3 V / 2 db AAA
2	Frekvenciataromány	2,404 - 2,408 GHz
3	Kimeneti teljesítmény (max.)	12 dBm
4	Maximális távolság:	≤ 7 m (szabad akadálymentes terület)
5	Sávszélesség	320 kHz
6	Működési hőmérséklet	- 20 - 85 °C
7	Méretek / Súly	125 x 47 x 23,5 mm / 0,06 kg

### Töltőállomás műszaki adatai:

1	Működési feszültség	== 19 V
2	Méretek	170 × 135 × 83 mm
3	Súly	0,23 kg

Ezáltal az ETA a.s. kijelenti, hogy a ETA1512 típusú rádióberendezések megfelelnek a 2014/53/EU irányelvnek. Az EU-megfelelőségi nyilatkozat teljes szövege a következő internetes címen érhető el: <http://eta.cz/declaration-of-conformity>

## 8. ÖKOLÓGIA



Ha a méretek megengedek, akkor a csomagolóanyagokon, a komponenseken és a tartozékokon valamennyi darabra rányomtatottak az anyagjelzések, illetve azok újrahasznosítási jelzései. A terméken vagy a kísérő dokumentációban közölt jelzések azt jelentik, hogy az elektromos vagy elektronikus termékeket nem szabad a kommunális hulladékkal együtt ártalmatlanítani. A helyes likvidálás céljából adja le azokat az arra kijelölt hulladékgyűjtő helyeken, ahol azokat ingyenesen veszik át. Ezen termék helyes ártalmatlanításával értékes természeti forrásokat védelem segíti megelőzni azok potenciálisan negatív hatását a környezetre és az emberi egészségre, amelyek a hulladékok helytelen ártalmatlanítása következményeként jelentkezhetnek. További részleteket kérjen a helyi önkormányzattól vagy a legközelebbi hulladékgyűjtő helyen. Ezen hulladék anyagok helytelen ártalmatlanítása néhány ország előírásai szerint pénzbírsággal is járhat. Amennyiben a készüléket véglegesen kislejtezi, javasoljuk annak csatlakozóvezetékét az elektromos hálózatról történő lekapcsolása után levágni, ezzel a készülék használhatatlanná válik. A kimerült elemet vegye ki a porszívó és az arra kialakított speciális gyűjtőhálózat útján biztonságosan likvidálja. Az elemet soha ne likvidálja elégetéssel! Ez a készülék hosszú élettartamú Li-Ion akkumulátorral működik. Környezetvédelmi szempontból szükségesnek tartjuk a készülék élettartama végén abból megfelelő módon eltávolítani a kimerült akkumulátort és az arra létesített gyűjtőhálózat útján úgy a készüléket, mint az akkumulátort biztonságos módon ártalmatlanítani kell. További részleteket kérjen a helyi önkormányzattól vagy a legközelebbi hulladékgyűjtő helyen. Azoknak az alkatrészeknek a cseréjét, amelyeknél a készülék elektromos részeibe történő beavatkozás szükséges, csak szakszervíz végezheti! A gyártó utasításainak be nem tartása esetén megszűnik a garanciális javítási kötelezettség!

**A technikai specifikációk és modell szerinti esetleges tartozékok változtatásának jogát a gyártó fenntartja! Terjedelmesebb jellegű karbantartást vagy olyan karbantartást, ami a készülék belső részébe történő beavatkozást igényli, csak szakszervíz végezheti! A gyártói utasítások be nem tartása a garancia kötelezettségek megszűnését vonja maga után!**

**A 24 hónapos garancia nem érvényes a rendszeres használat általi, vagy a már hosszú életkor miatt fellépett akkumulátor kapacitásának csökkenésére. Az akkumulátor kapacitása automatikusan csökken az akkumulátor használatától függően.**

**HOUSEHOLD USE ONLY – Kizárólag háztartási használatra alkalmas. DO NOT IMMERSE IN WATER OR OTHER LIQUIDS – Ne merítse vízbe vagy más folyadékba.**



**TO AVOID DANGER OF SUFFOCATION, KEEP THIS PLASTIC BAG AWAY FROM BABIES AND CHILDREN. DO NOT USE THIS BAG IN CRIBS, BEDS, CARRIAGES OR PLAYPENS. THIS BAG IS NOT A TOY. Fulladásveszély. Tartsa a PE zacskót gyermekektől elzárt**

**helyen. A zacskó nem játékszer. Ne használja ezt a zacskót bölcsőkben, kiságyakban, babakocsikban, vagy gyerek járókákban.**



**FIGYELMEZTETÉS**

Odkurzacz automatyczny

# eta 1512, 1226

# FIDO, FELIX

## INSTRUKCJA OBSŁUGI

Szanowni Państwo, dziękujemy za zakup naszego produktu. Przed rozpoczęciem użytkowania, należy uważnie przeczytać wszystkie instrukcje i zachować je na przyszłość. Dotyczy to także gwarancji, dowodu zakupu oraz – jeśli to możliwe – wszystkich części oryginalnego opakowania.







## WSKAZÓWKI BEZPIECZEŃSTWA











- Wskazówki w instrukcji należy uważać za część urządzenia i przekazać jakiemukolwiek następnemu użytkownikowi urządzenia.
- Skontroluj, czy dane na tabliczce znamionowej odpowiadają napięciu w Twoim gniazdku elektrycznym.
- Produkt przeznaczony jest do stosowania w gospodarstwach domowych i podobnych miejscach (sklepy, biura i podobne miejsca pracy, hotele, motele i inne środowiska mieszkalne, w firmach świadczących usługi noclegowe ze śniadaniem)! Nie jest przeznaczone do użytku komercyjnego!
- Z urządzenia mogą korzystać dzieci powyżej 8 roku życia, oraz osoby z ograniczonymi zdolnościami fizycznymi, sensorycznymi lub umysłowymi, a także nieposiadające wiedzy lub doświadczenia w użytkowaniu tego typu urządzeń pod warunkiem, że będą one nadzorowane lub zostaną poinstruowane na temat bezpiecznego korzystania z tego urządzenia oraz zagrożeń wiążących się z jego używaniem. Bawienie się urządzeniem jest zabronione dzieciom. Czyszczenie i konserwacja bez nadzoru dorosłych jest dzieciom zabroniona.
- Nigdy nie należy używać urządzenia z uszkodzonym przewodem zasilającym lub wtyczką, jeśli nie działa prawidłowo, upadło na ziemię i zostało uszkodzone lub jeżeli spadło do wody. W takich przypadkach należy zanieść urządzenie do serwisu celem sprawdzenia jego bezpieczeństwa i prawidłowego działania.
- Nie używaj urządzenia, jeśli jest uszkodzony przewód, wtyczka lub urządzenie nie działa prawidłowo, upadło na ziemię, posiada widoczne znaki uszkodzenia lub jest nieszczelne. W takich przypadkach, zanieś urządzenie do autoryzowanego serwisu celem sprawdzenia funkcji bezpieczeństwa i prawidłowego działania.
- Aby uniknąć obrażeń, nie należy wkładać rąk/palców do szczotki obrotowej.
- Przed wymianą wyposażenia lub dostępnych części, które ruszają się podczas pracy, przed montażem i demontażem, przed czyszczeniem lub konserwacją należy wyłączyć urządzenie.

- Zasilacz sieciowy dostarczany wraz z urządzeniem jest przeznaczony tylko do tego urządzenia, nie należy go używać do innych celów. Jednocześnie do tego urządzenia należy używać tylko dostarczonego zasilacza sieciowego, do ładowania nie używać innego typu zasilacza (np. z innych urządzeń).
- **Nigdy nie zanurzaj urządzenia w wodzie (nawet częściowo)!**
- Nigdy nie odkurzaj bez poprawnie założonego systemu filtracyjnego i mikrofiltrów.
- Nie odkurzaj przedmiotów ostrych np. odłamków szkła, stłuczek, przedmiotów gorących, palnych, wybuchowych np. popiołu, palących się niedopałków papierosów, benzyny, rozpuszczalników, ale ani smarów np. tłuszczy, olejów. Przy odkurzaniu takich przedmiotów może dojść do uszkodzenia filtra jak i odkurzacza
- Odkurzacz nie może być wystawiony na wpływy atmosferyczne (**deszcz, mróz, bezpośrednie działanie promieni słonecznych**, itp.).
- W celu zapewnienia bezpieczeństwa i prawidłowego funkcjonowania urządzenia, należy używać wyłącznie oryginalnych części zamiennych i akcesoriów zatwierdzonych przez producenta.
- Urządzenia nie należy używać do celów innych niż, dla których jest przeznaczony, oraz opisanych w niniejszej instrukcji!
- Producent nie odpowiada za szkody spowodowane przez nieprawidłowe używanie urządzenia i akcesoriów i nie jest odpowiedzialny za gwarancję urządzenia w przypadku nie przestrzegania wyżej przedstawionych ostrzeżeń bezpieczeństwa. Za nieprawidłowe użytkowanie urządzenia jest między innymi uważane nieprzestrzeganie regularnej wymiany lub konserwacji wszelkich filtrów, jak również stosowanie nieoryginalnych filtrów, ze względu na własności których doszło do usterki lub uszkodzenia.
- Proszę zabezpieczyć luki w podłodze (**listwy, progi** itp.), aby uniknąć uszkodzenia szczotek obrotowych. Miejsca te mogą również ograniczać pracę odkurzacza w przypadku zablokowania się szczotki obrotowej.
- Ten robot może być używany do sprzątania dywanów z włosiem nie dłuższym niż 1 cm.
- Jeśli urządzenie nie jest używane przez dłuższy czas, należy odłączyć stację ładującą od źródła zasilania i wyjąć odkurzacz ze styków stacji ładującej. Zapobiega to rozładowaniu odkurzacza.
- Zwróć szczególną uwagę podczas pierwszego uruchomienia.
- Usuń przeszkody stojące na drodze, gdy odkurzacz pracuje.
- Staraj się unikać sytuacji, w której odkurzacz przestaje działać.
  - W przypadku, gdy ruch odkurzacza jest przerwany:
  - Umieść w bezpiecznym miejscu przedmioty, które mogą zostać łatwo przewrócone.
  - Zabezpiecz krawędzie wykładzin.
  - Wiszące obrusy i zasłony nie powinny dotykać ziemi.
  - Elementy palne muszą być umieszczone z dala od źródła ognia.
  - Luźno położone kable zasilające wyrównaj i zabezpiecz przed odkurzaczem.
  - Pozbieraj gazety, książki, czasopisma i duże kartki papieru
- Przed odkurzaniem, upewnij się, że główna szczotka jest prawidłowo umieszczona w odkurzacz.
- Sprawdź, czy czujniki zapobiegające upadkowi są czyste.
- Jeśli potrzebujesz odkurzyć tylko jeden pokój, zamknij drzwi.
- Jeśli pomieszczenie, gdzie chcesz odkurzać musisz podzielić, można umieścić wirtualną ścianę ograniczając tym samym ilość miejsca.
- Szczotki i pojemnik na kurz powinny być zamontowane poprawnie.
- Czujniki wysokości i czujniki kurzu powinny być czyste.
- Prosimy zamykać drzwi do innych pomieszczeń jeżeli ma być czyszczony tylko jeden pokój.

- Należy w odpowiedni sposób usuwać zużyte baterie i akumulator (patrz rozdz. 8. **EKOLOGIA**).
- Pamiętaj, że robot potrzebuje 10 cm przestrzeni, aby dostać się pod meble.  
W innym przypadku robot może się zablokować i zakończyć pracę.
- Jeśli bateria wycieka, należy ją natychmiast wymienić, w przeciwnym razie może to spowodować uszkodzenie odkurzacza
- Baterie należy przechowywać w miejscu niedostępnym dla dzieci i osób niekompetentnych. Osoba, która połknie baterię, musi natychmiast skontaktować się z lekarzem.

 <p>Nie wolno samodzielnie demontować, dokonywać zmian oraz usprawnień w urządzeniu nikomu oprócz pracowników autoryzowanego serwisu. Działania takie mogą doprowadzić do uszkodzenia ciała, pożaru lub porażenia elektrycznego.</p>	 <p>Nie używać innych ładowarek poza dostarczoną wraz z odkurzaczem, w przeciwnym wypadku działanie takie grozi uszkodzeniem urządzenia, porażeniem elektrycznym lub pożarem.</p>
 <p>Nie dotykać przewodu zasilającego urządzenie elektryczne wilgotnymi lub mokrymi rękami, może to spowodować porażenie elektryczne.</p>	 <p>Nie zginać nadmiernie przewodu zasilającego ani nie stawiać na nim ciężarów, może to doprowadzić do uszkodzenia przewodu, pożaru lub porażenia elektrycznego.</p>
 <p>Należy zwrócić uwagę, by w szczotkę lub kółka odkurzacza nie dostała się żadna część ubrania lub część ciała (włosy, palce etc); bowiem może to doprowadzić do zranień i obrażeń.</p>	 <p>Nie zbliżać do urządzenia papierosów, zapalniczek, zapalek oraz innych źródeł otwartego ognia lub materiałów palnych takich jak benzyna czyszcząca.</p>

 <p>Na czas transportu lub dłuższego przechowywania należy wyłączyć urządzenie, w innym wypadku można uszkodzić baterię.</p>	 <p>Przewód zasilający musi być prawidłowo i do końca włożony, w innym wypadku występuje niebezpieczeństwo wystąpienia porażenia elektrycznego, zwarcia, swądu lub pożaru.</p>
 <p>Zawsze sprawdzać, czy ładowarka jest dobrze podłączona do gniazda w innym wypadku grozi to uszkodzeniem a nawet pożarem.</p>	 <p>Przed rozpoczęciem użytkowania zdjąć z drogi odkurzacza wszystkie łatwe do uszkodzenia przedmioty (tkaniny, szklane butelki, żarówki etc.) przedmioty te mogą zostać uszkodzone lub negatywnie wpłynąć na pracę urządzenia.</p>
 <p>W czasie korzystania z odkurzacza w obecności dzieci należy robić to ostrożnie, tak by nie przestraszyły się ani nie zraniły.</p>	 <p>Nie stawać ani nie siadać na odkurzaczu – może to spowodować jego zniszczenie lub doprowadzić do uszkodzeń ciała.</p>
 <p>Nie wciągać przy pomocy odkurzacza wody ani innych płynów – grozi to uszkodzeniem urządzenia</p>	 <p>Nie używać odkurzacza na małych stolikach, krzesłach lub innych małych powierzchniach – grozi to jego uszkodzeniem.</p>



Nie używać odkurzacza poza pomieszczeniami – grozi to uszkodzeniem urządzenia.



Nie korzystać z urządzenia w firmach i zakładach pracy – zbyt intensywne użytkowanie może go uszkodzić



Nie pozostawiać na terenie pracy odkurzacza żadnych przewodów ani innych przedmiotów dłuższych niż 15 cm, może to bowiem doprowadzić do zaplątania się ich w szczotce.

## 1. ZASTOSOWANIA

Odkurzacze nadaje się przede wszystkim do czyszczenia pokoiw w domu, pokoiw hotelowych i niewielkich biur, można nim czyścić różnego rodzaju podłogi – dywany o krótkim włosie, podłogi drewniane, płytki ceramiczne, etc.

## 2. CZĘŚCI URZĄDZENIA I ICH OPIS

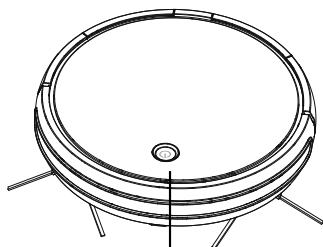

A1



A2

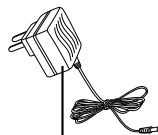

A3



A4

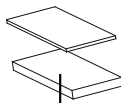

A5

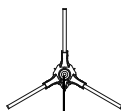

A6



A7

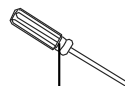

A8



A9



A10



A11

<b>A1</b>	Odkurzacz	<b>A7</b>	Narzędzie do czyszczenia
<b>A2</b>	Stacja ładująca	<b>A8</b>	Śrubokręt
<b>A3</b>	Zasilacz	<b>A9</b>	Zbiornik na wodę do mopa
<b>A4</b>	Pilot zdalnego sterowania	<b>A10</b>	Mop 2 szt.
<b>A5</b>	Filtr HEPA + filtr ochronny	<b>A11</b>	Taśma magnetyczna (2 m) (model ETA 1512)
<b>A6</b>	Szczotka boczna 2 szt.		

## 2.1 WIDOK Z PRZODU:

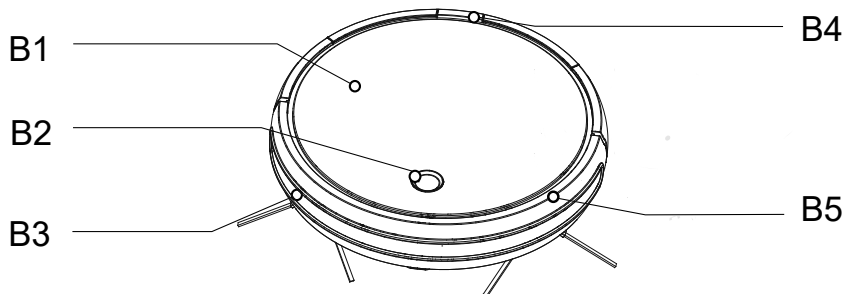

<b>B1</b>	Pokrywa górna	<b>B4</b>	Przycisk zwolnienia pojemnika
<b>B2</b>	Przełącznik główny	<b>B5</b>	Przedni zderzak
<b>B3</b>	Czujniki		

## 2.2 WIDOK Z DOŁU:

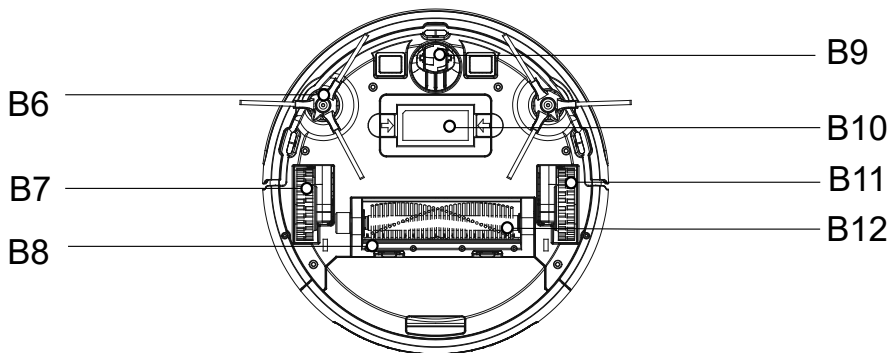

<b>B6</b>	Szczotka boczna	<b>B10</b>	Akumulator
<b>B7</b>	Kółko prawe	<b>B11</b>	Kółko lewe
<b>B8</b>	Gumowa ściągaczka	<b>B12</b>	Szczotka główna
<b>B9</b>	Kółko przednie		

**Kody do zamawiania części zamiennych:**

- ETA151200080 – szczotka główna **B12**  
 ETA151200120 – pilot zdalnego sterowania **A4**  
 ETA151200170 – szczotki boczne **B6** (2 szt.)  
 ETA151200200 – narzędzie do czyszczenia **A7**  
 ETA151200210 – taśma magnetyczna **A11**  
 ETA151200220 – filtr HEPA + filtr ochronny **A5**  
 ETA151200240 – stacja ładująca **A2**; ETA151200260 – zasilacz **A3**  
 ETA151200270 – zbiornik na wodę do mopowania **A9**; ETA151200280 – mop **A10**  
 ETA151200090 – osłona szczotki ze ściągaczką **B8**  
 ETA151200250 – akumulator **B10**

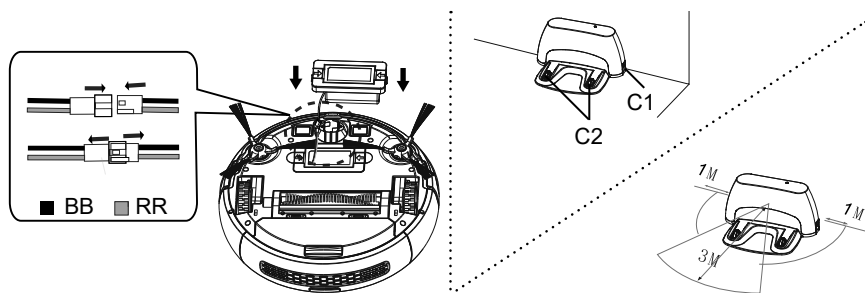
**3. INSTALACJA URZĄDZENIA**

**C1** Gniazdko zasilacza  
**C2** Styki do ładowania

**BB** - czarny  
**RR** - czerwony

**Przed użyciem odkurzacza zainstaluj baterię.**

- 1) Podłącz złącze akumulatora do złącza odkurzacza; następnie ulóż akumulator na miejsce.
- 2) Umieść stację ładującą na płaskiej powierzchni przy ścianie. Usuń kurz i inne zabrudzenia, zdejmij folię ochronną z nóżek i przymocuj stację ładującą do podłogi. Następnie podłącz zasilacz do gniazda elektrycznego. Możesz również użyć dwustronnej taśmy klejącej do przymocowania do podłogi.
- 3) Upewnij się, że nie ma żadnych przeszkód znajdujących się 3 metry w kierunku do przodu i 1 metr dookoła.
- 4) Podłącz zasilacz do stacji ładującej, a następnie do sieci zasilającej.

**Rady**

Jeśli to możliwe, zalecamy nie instalować stacji ładującej na dywanie. Umieść ją na stabilnej pozycji, gdzie może leżeć przez dłuższy czas. Gdy odkurzacz pracuje, nie przenoś stacji ładującej.



## 4. ZASTOSOWANIE PRODUKTU

### 4.1 ZASTOSOWANIE ODKURZACZA



Użycie przełącznika głównego

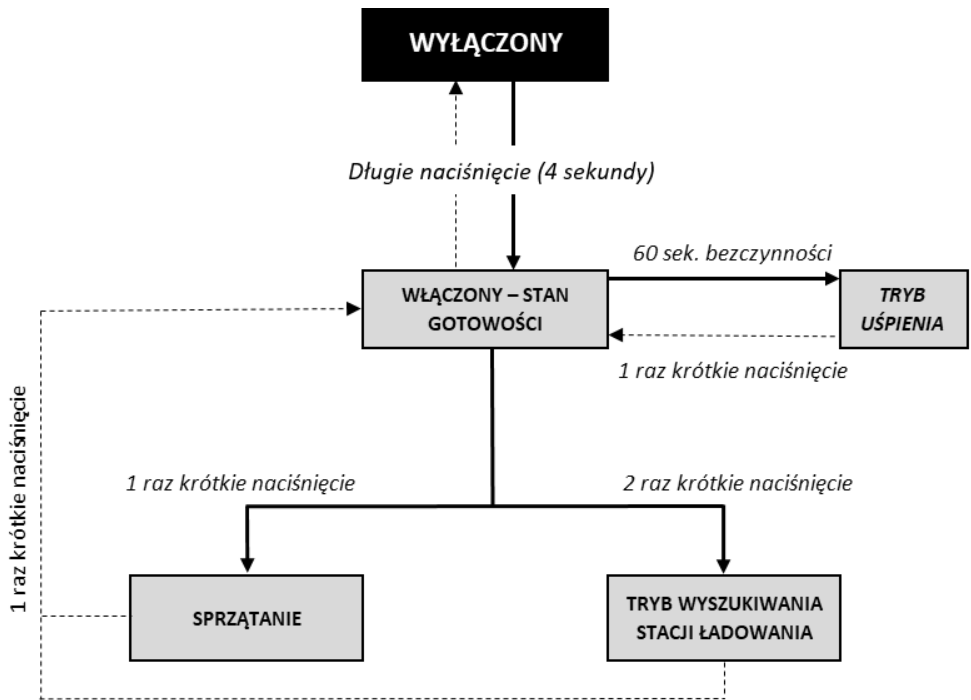

### 4.2 ODKURZANIE

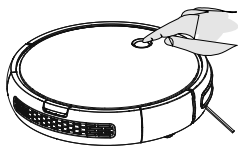

#### Odkurzanie automatyczne

Naciśnij krótko przycisk „”. Zaświeci się czerwone światło wskazujące aktywny tryb gotowości. Po ponownym naciśnięciu przycisku odkurzacz zaczyna działać w trybie automatycznego odkurzania; kolor zmienia się na zielony.



#### Automatyczne wyszukiwanie stacji ładującej

Jeśli naciśniesz przycisk dwa razy w trybie gotowości „”, aktywujesz tryb automatycznego wyszukiwania stacji ładującej (a następnie automatyczne ładowanie). Kontrolka zmienia się i zaczyna migać na zielono.

### 4.3 PRZEGLĄD KONTROLEK OPERACYJNYCH

Nr	Stan	Sygnalizacja	Czynność
1	Wyłączony	☹ Nie świeci	Aby wyłączyć odkurzacza, naciśnij przycisk przez długi czas „☹”, (4 sek.).
2	Włączony - tryb gotowości	☹ Świeci na czerwono	Aby przełączyć odkurzacza w tryb gotowości, krótko naciśnij przycisk „☹”.
3	Odkurzanie	☺ Świeci na zielono	Rozpoczniesz automatyczne odkurzanie przez krótkie naciśnięcie przycisku „☺”.
4	Słaby akumulator	☺ Miga na zielono	Dwukrotnie naciśnij przycisk „☺”, przejdziesz do automatycznego trybu wyszukiwania stacji ładującej.
5	Ładowanie	☹ Miga na czerwono	
6	Błąd	☹ Miga na czerwono + sygnalizacja dźwiękowa	
7	Całkowicie naładowany	☹ Nie świeci	
8	Tryb parowania	☹ Miga na pomarańczowo	W trybie gotowości naciśnij długo (6 sekund) przycisk „☹”, aż światło zacznie migać na pomarańczowo; w międzyczasie naciśnij przycisk „▶  ” na pilocie, aż zabrzmi sygnał dźwiękowy.

#### Uwagi

Tryb gotowości włącza się, gdy odkurzacza jest włączony. Jeśli w ciągu 1 min. (ETA1512) / 5 min. (ETA1226) nie zostanie wykonana żadna czynność, odkurzacza przechodzi w tryb uśpienia (nie świeci się żadne światło). Z trybu uśpienia można obudzić odkurzacza, naciskając główny przełącznik lub przyciski na pilocie (z wyjątkiem przycisków ustawiania czasu).

### 4.4 SPOSOBY ŁADOWANIA

#### Ładowanie manualne

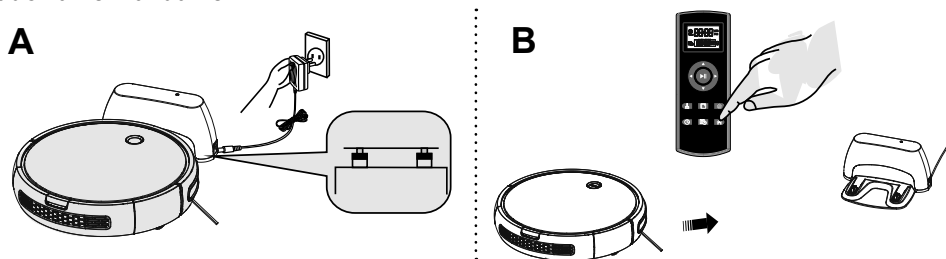

#### A. Ładowanie przez stację ładującą:

Najpierw podłącz zasilacz do stacji ładującej, a następnie podłącz go do sieci; umieść odkurzacza na stacji ładującej i naładuj. (Zielona kontrolka na stacji ładującej zgaśnie po udanym połączeniu. Czerwone światło „☹”, będzie migać podczas ładowania. Po naładowaniu akumulatora czerwone światło zgaśnie.

## B. Ładowanie za pomocą zdalnego sterowania:

Gdy odkurzacz znajduje się w trybie gotowości, naciśnij „”, przełącz urządzenie do trybu stacji ładującej.

## C. Ładowanie za pomocą przycisku „“:

W trybie gotowości naciśnij przycisk dwa razy „”. Odkurzacz przełącza się do trybu automatycznego wyszukiwania stacji ładującej. Zielone światło będzie migać.

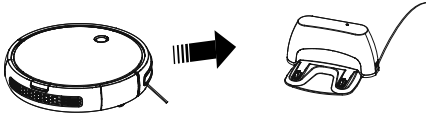











### Ładowanie automatyczne

W przypadku rozładowanego akumulatora zielona kontrolka zacznie migać „”, i urządzenie wchodzi w tryb powrotu do stacji ładującej.























## 4.5 UŻYWANIE PILOTA ZDALNEGO STEROWANIA



Przyciski zdalnego sterowania	
	Przycisk do przodu
	Przycisk skrętu w lewo
	Włączenie/zatrzymanie automatycznego odkurzania
	Przycisk skrętu w prawo
	Powrót
	Odkurzanie automatyczne
	Odkurzanie wzdłuż ścian
	Małe odkurzanie
	Ustawienie czasu
	Ustawienie czasu (opóźnionego) odkurzania
	Powrót do stacji ładującej

### Uwagi

- Sterowanie za pomocą pilota zdalnego sterowania działa najlepiej w odległości 7 metrów od sygnału pilota; w przeciwnym razie sterowanie może nie działać prawidłowo.
- Po naciśnięciu przycisku powrotu do stacji ładującej, odkurzacz może nie wrócić do stacji ładowania z powodu wielu przeszkód lub z powodu rozładowania akumulatora.
- Jeśli odkurzacz otrzyma polecenie od pilota, rozlegnie się sygnał dźwiękowy.
- Pilot działa tylko wtedy, gdy odkurzacz jest włączony.

Funkcja	Informacje o funkcji
Start/Stop (przycisk) 	Jeśli odkurzacz jest w jakimkolwiek trybie odkurzania, naciśnięcie tego przycisku spowoduje przejście do trybu gotowości. Ustawiając czas, naciśnij ten przycisk, aby zapisać ustawienie.
Przycisk do przodu 	Po długim naciśnięciu przycisku odkurzacz przesuwa się do przodu; przestanie się ruszać po zwolnieniu przycisku.
Przycisk skrętu w lewo 	Po długim naciśnięciu tego przycisku odkurzacz obróci się w kierunku przeciwnym do ruchu wskazówek zegara; zatrzymuje się po zwolnieniu przycisku.
Przycisk skrętu w prawo 	Po długim naciśnięciu przycisku odkurzacz obróci się zgodnie z ruchem wskazówek zegara; zatrzymuje się po zwolnieniu przycisku.
Przycisk z powrotem 	Po długim naciśnięciu tego przycisku odkurzacz przesuwa się do tyłu, aby uniknąć upadku ze schodów, zatrzyma się niecałych 20 cm przed schodami itp., przestanie się ruszać po zwolnieniu przycisku.
Przycisk automatycznego odkurzania 	Po naciśnięciu przycisku urządzenie przechodzi w tryb automatycznego odkurzania. Po odkurzeniu automatycznie wyszukuje stację ładującą.
Przycisk odkurzania wzdłuż ścian 	Po naciśnięciu przycisku urządzenie przechodzi w tryb odkurzania wzdłuż ścian. Po zakończeniu odkurzania wzdłuż ścian automatycznie wyszukuje stację ładującą.
Przycisk krótkiego odkurzania 	Po naciśnięciu przycisku urządzenie przełącza się w tryb krótkiego odkurzania. Program trwa około 30 minut. Po zakończeniu odkurzania automatycznie wyszukuje stację ładującą.
Ustawienie czasu (TIME) 	<ol style="list-style-type: none"> <li>Naciśnij ten przycisk, aby ustawić godziny. Naciśnij, a na wyświetlaczu zacznie migać „” i „:“.</li> <li>Naciśnij przycisk skrętu w lewo / w prawo, aby przełączyć „” na ustawienia minut.</li> <li>Aby zapisać ustawienia, naciśnij „” lub „”.</li> </ol> <p>Podczas ustawień odróżnia pory dnia, rano i po południu (AM/PM).</p>
Ustawianie opóźnionego czasu odkurzania  (odkurzacz będzie odkurzał codziennie o określonej porze) (SCHEDULED TIME)	<ol style="list-style-type: none"> <li>Naciśnij ten przycisk, aby ustawić godziny. Naciśnij, a na wyświetlaczu zacznie migać „” i „:“.</li> <li>Naciśnij przycisk skrętu w lewo / w prawo „”, aby przełączyć „” na ustawienia minut.</li> <li>Aby zapisać ustawienia, naciśnij „” lub „”.</li> </ol> <p>Aby anulować czas odkurzania, naciśnij ten przycisk dłużej.</p>
Powrót do stacji ładującej 	Po naciśnięciu przycisku urządzenie przechodzi do trybu powrotu do stacji ładującej, gdzie rozpocznie ładowanie.

**Uwaga:**

Jeśli pilot nie reaguje, upewnij się, czy bateria nie jest wyladowana. Jeśli nie działa, nawet po naładowaniu, spróbuj sparować ponownie, używając metod wymienionych poniżej.

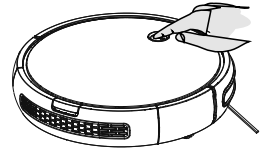
**Sposób 1**

- A. Przełącz odkurzacz do trybu gotowości.
- B. Naciśnij przycisk „⊙”, przez 6 sekund, aż wskaźnik zacznie migać. W międzyczasie naciśnij przycisk „▶▶”, ale nie zwalnij dwóch przycisków, dopóki nie usłyszysz sygnału dźwiękowego. Sygnał dźwiękowy oznacza, że sparowanie zakończyło się powodzeniem.

**Sposób 2**

W trybie wyłączenia dotknij jednocześnie „⊙”, i „▶▶”, przez czas 3 sekund. Jeśli zabrmi sygnał dźwiękowy, sparowanie zakończyło się powodzeniem.

**Uwagi:**

Jeżeli podczas powyższych operacji nie słyhać żadnego sygnału dźwiękowego, oznacza to, że nie doszło do sparowania. Powtórz powyższe procedury.

**4.6 UŻYCIE Z TAŚMY MAGNETYCZNEJ (model ETA 1512)**

**UWAGA!** Aby zapewnić maksymalne wykorzystanie urządzenia, umieść taśmę magnetyczną płasko na równej podłodze. Taśma może być przycinana zgodnie z indywidualnymi potrzebami w pomieszczeniu.

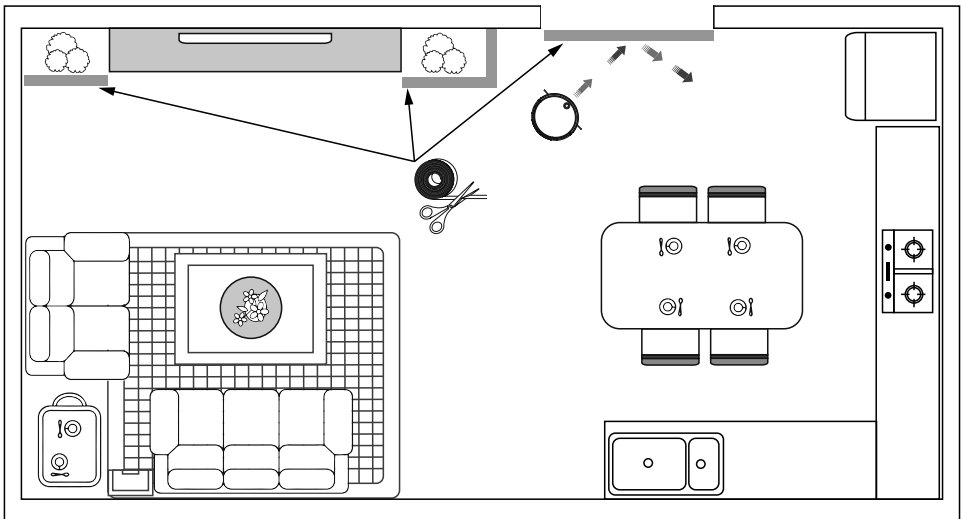

Taśma magnetyczna tworzy wirtualną ścianę, która nie pozwoli na kontynuowanie pracy odkurzacza. Możesz ograniczyć obszary, w których nie trzeba odkurzać.

**Mogą to być:**

- Różne kable, mogące się nawinać.
- Delikatne przedmioty, które mogą zostać uszkodzone / zepsute.
- Progi. Robot może łatwo pokonać większość popularnych listew przejściowych.
- Jednak niektóre typy mogą stanowić wyzwanie dla robota i może mieć z nimi problemy.
- Okolice mebli o małej lub wąskiej przestrzeni, w której robot mógłby utknąć.

**Uwagi**

- 1) Jeśli taśma magnetyczna jest zbyt długa, można ją przyciąć na minimalną długość 50 cm, ale aby pokryła cały obszar, gdzie nie chcesz, aby robot pracował.
- 2) Umieść taśmę magnetyczną na podłodze lub pod dywanem.
- 3) Aby zabezpieczyć konkretny przedmiot (np. wazon), umieść taśmę przed nim, co najmniej 10 cm.

**4.7 MOPOWANIA – UŻYCIĘ ZBIORNIKA NA WODĘ DO MOPOWANIA**

Nasadki do mopowania (zbiornika) używaj tylko do twardych podłóg – nie na dywany!  
Po zakończeniu mopowania i przed ponownym naładowaniem wyjmij i opróżnij zbiornik.

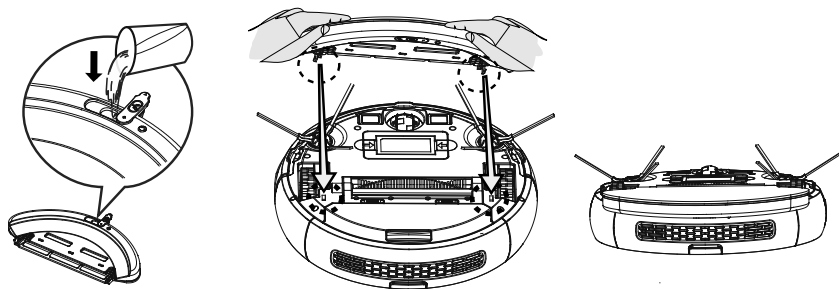
**Przygotowanie i umieszczenie zbiornika z wodą do mopowania****Konserwacja mopa****Uwaga**

- Przed umieszczeniem mopa na zbiornik, zanurz go w wodzie i wyciśnij wodę. Podczas poruszania się, mop jest wilgotny dzięki wodzie przenikającej ze zbiornika. Zapas wody może utrzymać wilgotny mop około 15-30 minut. Jeśli zauważysz, że podłoga jest ścierana na sucho, konieczne jest dodanie wody do zbiornika.
- Zbiornik ma mały otwór na dole po prawej stronie, który usprawnia działanie mopa. Jednak ważne jest, aby przymocować mop do nasadki, w przeciwnym razie woda może wyciekać ze zbiornika.

## 5. KONSERWACJA PRODUKTU

### 5.1 SKŁADOWANIE BIEŻĄCE

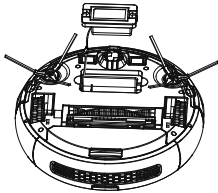

Jeśli urządzenie nie będzie używane przez dłuższy czas, najpierw należy naładować akumulator, a następnie przechowywać wyłączone urządzenie w suchym miejscu.

### 5.2 CZYSZCZENIE ZŁĄCZY ŁADOWANIA

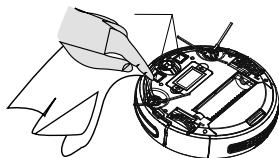

1. Najpierw wyłącz odkurzacz za pomocą głównego wyłącznika i odłącz stację ładującą od gniazda.
2. Czyść części złączy ładujących, co miesiąc za pomocą suchej szmatki.
3. Nie używaj oleju podczas czyszczenia.

### 5.3 CZYSZCZENIE POJEMNIKA NA ZANIECYSZCZENIA

Wyjmowanie i ponowne wkładanie pojemnika na zanieczyszczenia

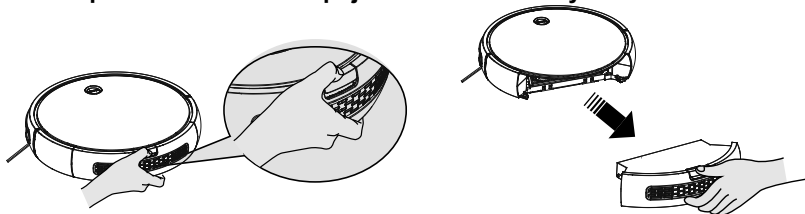

Naciśnij i przytrzymaj przycisk zwalniania pojemnika na zanieczyszczenia, a następnie wyjmij pojemnik.

#### Czyszczenie pojemnika na zanieczyszczenia

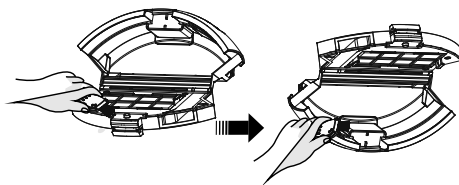
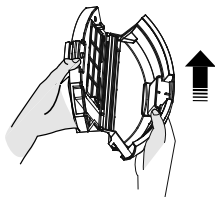

- 1) Najpierw otwórz przegrodę, a następnie wysyp zanieczyszczenia. Zalecenie: Idealnie czyścić pojemnik na zanieczyszczenia po każdym użyciu.

- 2) Wyczyść pojemnik na zanieczyszczenia za pomocą narzędzia do czyszczenia.

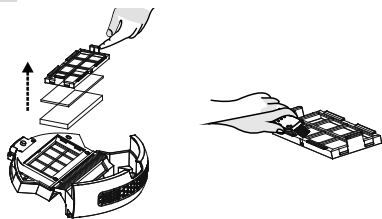

3) Po wyjęciu filtra, usuń kurz za pomocą narzędzia do czyszczenia.

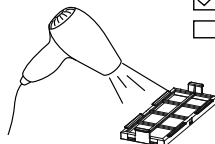
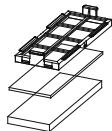
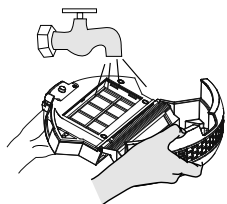

- Zimne powietrze
- Ciepłe powietrze

4) Pojemnik na zanieczyszczenia można umyć. (Uwaga: pojemnik należy całkowicie wysuszyć przed ponownym złożeniem).

Filtr opłukać pod bieżącą wodą. Przed ponownym użyciem pozostawić do dokładnego wyschnięcia. HEPA filtr delikatnie wyklep lub przedmuchać. Jeśli zanieczyszczenie jest silnie filtr HEPA można spłukać pod bieżącą letnią wodą. Następnie pozostaw do całkowitego wyschnięcia.

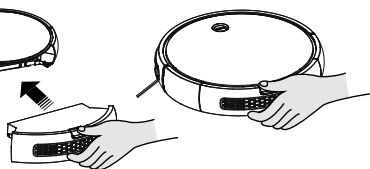
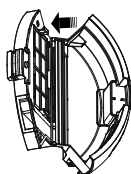
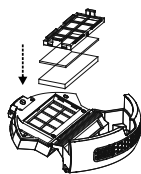

#### Uwaga

- Jeśli zdecydujesz się filtr HEPA przemyć wodą, zmniejszą jego możliwości filtrowania. Maksymalna liczba umycia filtra wynosi trzy. Następnie konieczne jest kupić nowy.
- Filtr HEPA powinien zostać wymieniany 2 razy w roku. Inne filtry wymienić, jeśli nie można już czyścić lub są uszkodzone.
- Zaniedbanie czyszczenia lub wymiany filtrów może prowadzić do uszkodzenia odkurzacza!

5) Po oczyszczeniu włóż najpierw filtr do pojemnika, a następnie zainstaluj go w odkurzaczu.



## 5.4 CZYSZCZENIE SZCZOTKI GŁÓWNEJ

### Usunięcie szczotki głównej

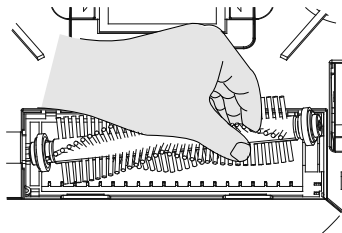
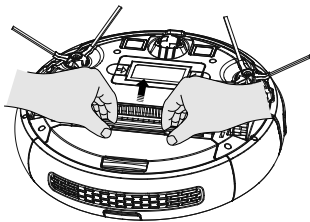

- 1) Naciśnij zatrzaski pokrywy i podnieś do góry.
- 2) Chwyć główną szczotkę i wyciągnij.

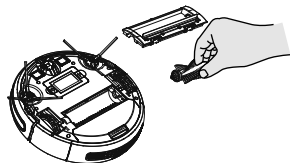

### Czyszczenie szczotki głównej i ściągaczki gumowej

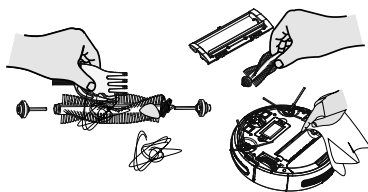
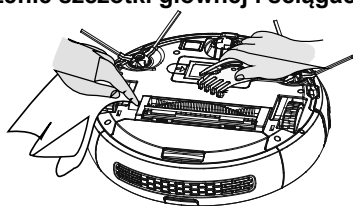

- 1) Regularnie czyść szczotkę główną za pomocą narzędzia do czyszczenia.
- 2) Regularnie usuwaj włosy i inne zabrudzenia z głównej szczotki.

## 5.5 CZYSZCZENIE BOCZNYCH SZCZOTEK

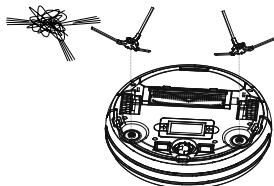
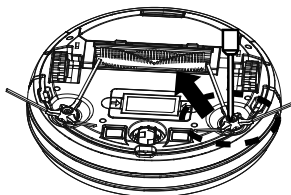

- 1) Poluzuj śruby szczotki bocznej śrubokrętem.
- 2) Wyciągnij szczotkę boczną, usuń włosy i zanieczyszczenia z wnętrza.

## 5.6 CZYSZCZENIE KÓŁEK

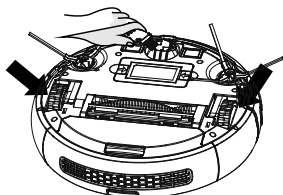

Regularnie czyść przednie, lewe i prawe kółka za pomocą narzędzia do czyszczenia.

## 5.7 CZYSZCZENIE CZUJNIKÓW

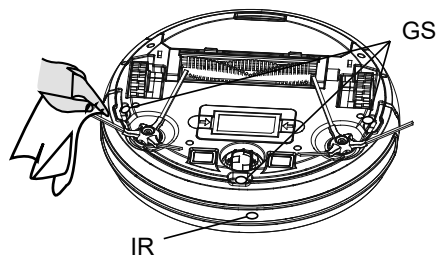

Po każdym sprzątaniu wyczyść przezroczyste osłony czujników suchą bawełnianą ściereczką, aby nie były zanieczyszczone kurzem, a tym samym umożliwiały prawidłowe działanie odkurzacza.

GS - Czujniki chroniące przed upadkiem

IR - Czujnik podczerwieni

## 6. PROBLEMY BIEŻĄCE

Wskaźnik błędu	Rodzaj usterki	Objawy usterki	Rozwiązanie
Dwa mignięcia czerwonej kontrolki z pojedynczym dźwiękiem	Usterka lewego kółka	Lewe koło nie obraca się i jest przeciążone.	Sprawdź, czy na lewym kole nie są nawinięte zanieczyszczenia.
Trzy mignięcia czerwonej kontrolki z pojedynczym dźwiękiem	Usterka prawego kółka	Prawe kółko nie obraca się i jest przeciążone.	Upewnij się, że zanieczyszczenia nie są nawinięte na prawym kole.
Cztery mignięcia czerwonej kontrolki z pojedynczym dźwiękiem	Błąd podczas wyjechania urządzenia.	Urządzenie wyjedzie i zatrzymuje w ciągu 1 sekundy	Umieść urządzenie na podłodze. Nie zostawiaj go w powietrzu.
Pięć mignięć czerwonej kontrolki z pojedynczym dźwiękiem	Usterka przedniego kółka	Przednie koło nie obraca się i jest zablokowane.	Upewnij się, że na kółkach przednich nie są zawinięte zanieczyszczenia.
Sześć mignięć czerwonej kontrolki z pojedynczym dźwiękiem	Błąd monitorowania powierzchni	Problem z rozpoznawaniem powierzchni. Ciemne i czarne powierzchnie mogą stanowić problem dla odkurzacza.	Upewnij się, że czujniki chroniące przed upadkiem na spodzie urządzenia nie są brudne. Przetestuj odkurzacz na innej powierzchni.
Siedem mignięć czerwonej kontrolki z pojedynczym dźwiękiem	Słabe napięcie akumulatora	Akumulator jest bardzo słaby (ale nie w stanie krytycznym).	Wróć urządzenie do stacji ładującej do ładowania.
Ośiem mignięć czerwonej kontrolki z pojedynczym dźwiękiem	Błąd przedniego zderzaka	Przełączniki dotykowe na lewym i prawym przednim zderzaku nie wracają.	Upewnij się, że zderzak dotykowy urządzenia jest w porządku.

Wskaźnik błędu	Rodzaj usterki	Objawy usterki	Rozwiązanie
Dziewięć mignięć czerwonej kontrolki z pojedynczym dźwiękiem	Błąd szczotki głównej	Główna szczotka jest przeciążona.	Upewnij się, że ciała obce nie znajdują się na głównej szczotce urządzenia.
Dziesięć mignięć czerwonej kontrolki z pojedynczym dźwiękiem	Błąd szczotki bocznej	Koło szczotki bocznej jest przeciążone lub mało obciążone.	Upewnij się, że włosy lub tkanina nie są zawinięte na szczotce bocznej.
Jedenaście mignięć czerwonej kontrolki z pojedynczym dźwiękiem	Błąd ściany	Problem rozpoznawania przeszkód.	Sprawdź, czy czujniki przednie nie są brudne. Oczyść je czystą szmatką.
Dwanaście mignięć czerwonej kontrolki z pojedynczym dźwiękiem	Błąd wentylatora	Wentylator się nie obraca, tylko przy dużym prądzie powietrza.	Upewnij się, że łopatki wentylatora nie są zwolnione lub nie są owinięte włosy oraz tkanina.
Czternaście mignięć czerwonej kontrolki z pojedynczym dźwiękiem	Błąd ładowania	Urządzenie nie może włączyć się lub nie jest pokazany stan naładowania.	Sprawdź, czy urządzenie jest podłączone do stacji ładującej.

Jeśli po sprawdzeniu i usunięciu przyczyny błędu zgodnie z powyższą tabelą urządzenie nadal wykazuje błąd, należy skontaktować się z działem obsługi posprzedażowej, działem technicznym lub autoryzowanym serwisem. Nie naprawiać odkurzacza samodzielnie.

## 7. SPECYFIKACJE TECHNICZNE

1	Napięcie znamionowe	== 14.4V
2	Akumulator	Akumulator ładowalny DC 14,4 V; 2500 mAh, Li-Ion (czas ładowania 5 godzin)
3	Czas pracy	90-120 min.
4	Specyfikacja / wymiary	φ325x80 mm (z wysokością kółek)
5	Masa	4,6 kg
6	Pojemność baterii	2500 mAh
8	Zbiornik na wodę	150 ml
7	Poziom hałasu	Poziom hałasu 67 dB (A) re 1pW

### Specyfikacje pilota

1	Napięcie znamionowe	--- 3 V
2	Baterie	2 baterie AAA
3	Tryb zdalny	2,404 - 2,408 Ghz
4	Odległość nadawania i odbioru	<7 m
5	Moc wyjściowa (maks.):	12 dBm
6	Zakres temperatury pracy	-20 ~ 85 °C
7	Specyfikacja / wymiary	125x47x23,5 cm
8	Masa	0,06 kg

### Specyfikacje stacji dokującej

1	Napięcie znamionowe	--- 19 V
2	Specyfikacja / wymiary	170 x 135 x 83 mm
3	Masa	0,23 kg

Niniejszym ETA a.s. oświadcza, że sprzęt radiowy typu ETA1512 spełnia wymagania dyrektywy 2014/53/EU. Pełny tekst deklaracji zgodności jest dostępny pod poniższym adresem internetowym: <http://eta.cz/declaration-of-conformity>

## 8. EKOLOGIA



Jeżeli tylko pozwoliły na to rozmiary, na wszystkich elementach wydrukowano znaki materiałów zastosowanych do produkcji opakowań, komponentów i wyposażenia, jak również ich przetwarzania wtórnego. Symbole umieszczone na produktach lub w załączonej dokumentacji oznaczają, że zastosowanych elementów elektrycznych lub elektronicznych nie można poddawać utylizacji wraz z odpadem komunalnym. Produkt należy odnieść do specjalnych punktów zbiorczych, w których będą przyjęte bez opłaty. Dzięki poprawnej utylizacji pomogą Państwo zachować cenne źródła i pomogą w profilaktyce ewentualnych negatywnych wpływów na środowisko naturalne i zdrowie ludzkie. W celu uzyskania innych, szczegółowych informacji dotyczących utylizacji należy zwrócić się do najbliższego urzędu lub punktu zbiorczego (zobacz [www.elektroeko.pl](http://www.elektroeko.pl)). Niewłaściwy sposób utylizacji urządzenia może podlegać karze – zgodnie z przepisami krajowymi i międzynarodowymi. W celu całkowitego wycofania urządzenia z użytkowania zaleca się odłączyć przewód zasilania od sieci elektrycznej, przez ucięcie przewodu. Dzięki czemu użytkowanie urządzenia nie będzie możliwe. Wymiana elementów, które wymagają ingerencji do elektrycznej części urządzenia może wykonać wyłącznie specjalistyczny serwis! Nieprzestrzeżenie wskazówek producenta powoduje utratę prawa do napraw gwarancyjnych!

Dzięki czemu użytkowanie urządzenia nie będzie możliwe. Rozładowaną baterię należy usunąć odkurzacza w odpowiedni sposób poprzez specjalne punkty zbioru. Nigdy nie należy likwidować baterii przez spalenie! Urządzenie jest wyposażone w akumulator Li-Ion o długiej żywotności. Aby chronić środowisko jest wymagane po zakończeniu działania urządzenia wyładowany akumulator zdemontować i w odpowiedni sposób, poprzez specjalną sieć punktów zbiorczych, akumulator i urządzenie bezpiecznie zlikwidować. W celu uzyskania innych szczegółowych informacji dotyczących utylizacji należy zwrócić się do najbliższego urzędu lub punktu zbiorczego.

**Zmiana specyfikacji technicznych i akcesoriów w zależności od modelu produktu jest zastrzeżona przez producenta. Rozległą konserwację lub konserwację, która wymaga ingerencji do wewnętrznej części urządzenia, może wykonać wyłącznie specjalistyczny serwis! Nieprzestrzeganie wskazówek producenta powoduje utratę prawa do napraw gwarancyjnych!**

**24 miesięczna gwarancja nie obejmuje akumulatora. Pojemność akumulatora oraz jego efektywność ulega stopniowo zmniejszeniu w zależności od sposobu użytkowania.**

*HOUSEHOLD USE ONLY – Tylko do zastosowania w gospodarstwie domowym. DO NOT IMMERSE IN WATER OR OTHER LIQUIDS – Nie zanurzać do wody lub innych cieczy.*



*TO AVOID DANGER OF SUFFOCATION, KEEP THIS PLASTIC BAG AWAY FROM BABIES AND CHILDREN. DO NOT USE THIS BAG IN CRIBS, BEDS, CARRIAGES OR PLAYPENS. THIS BAG IS NOT A TOY.*

*Niebezpieczeństwo uduszenia. Tego worka nie należy używać w kołyskach, łóżeczkach, wózkach lub kojach dziecięcych. Torebkę z PE położyć w miejscu będącym poza zasięgiem dzieci. Torebka nie służy do zabawy!*



**OSTRZEŻENIE**

**Bedienungsanleitung**

Sehr geehrter Kunde, vielen Dank, dass Sie sich für unser Produkt entschieden haben. Bitte lesen Sie diese Bedienungsanleitung sorgfältig durch, bevor Sie dieses Gerät in Betrieb nehmen, und bewahren Sie diese Bedienungsanleitung zusammen mit der Garantiekarte, der Rechnung und, falls möglich, der Verpackung und dem inneren Inhalt der Verpackung auf.

**SICHERHEITSANWEISUNGEN** 

- Betrachten Sie die Anweisungen in der Anleitung als Teil des Gerätes und geben Sie diese an andere Benutzer des Gerätes weiter.
- Prüfen Sie, ob die Angaben auf dem Typenschild der Spannung in Ihrer Steckdose entsprechen.
- Dieses Gerät dürfen Kinder ab 8 Jahren und älter wie auch Personen mit eingeschränkten körperlichen oder geistigen Fähigkeiten oder mangelnden Erfahrungen und Kenntnissen nutzen, wenn sie unter Beaufsichtigung sind oder in den sicheren Gebrauch des Gerätes eingewiesen wurden und die möglichen Gefahren kennen. Kinder dürfen nicht mit dem Gerät spielen. Reinigung und Wartung durch den Benutzer dürfen nicht von Kindern ohne Aufsicht durchgeführt werden.
- Sollte die Versorgung beim Adapter beschädigt sein, so muss diese vom Hersteller, einem Servicetechniker oder einer ähnlich qualifizierten Person ausgetauscht werden, um eine gefährliche Situation zu vermeiden.
- Schalten Sie das Gerät aus, bevor Sie Zubehörteile oder zugängliche Teile wechseln, die sich in Betrieb bewegen, wie auch vor der Montage oder Demontage, vor dem Reinigen oder Warten.
- Um Verletzungen zu vermeiden, stecken Sie Hände/Finger nicht in die rotierende Bürste.
- Das Gerät darf nur mit einer Niederspannung versorgt werden, die der Kennzeichnung des Geräts entspricht. Das mit dem Gerät gelieferte Netzteil ist nur für dieses Gerät bestimmt. Verwenden Sie es nicht für andere Zwecke. Verwenden Sie gleichzeitig nur das mit diesem Gerät gelieferte Netzteil. Verwenden Sie zum Aufladen keinen anderen Adaptertyp (zum Beispiel eines anderen Verbrauchergerätes).
- Verwenden Sie das Gerät niemals, wenn Netzkabel oder Netzstecker beschädigt sind, sie nicht ordnungsgemäß funktionieren, diese heruntergefallen, beschädigt oder ins Wasser gefallen sind. In solchen Fällen ist das Gerät zu einem Fachservice zu bringen, um Sicherheit und ordnungsgemäße Funktion überprüfen zu lassen.







- Das Produkt ist nur für den Hausgebrauch und ähnliche Zwecke bestimmt (in Geschäften, Büros und ähnlichen Arbeitsstätten, in Hotels, Motels und anderen Wohnumgebungen, in Pensionen mit Übernachtung & Frühstück)! Nicht für den kommerziellen Gebrauch vorgesehen!
- Tauchen Sie den Staubsauger niemals (auch nicht teilweise) in Wasser!
- Setzen Sie den Staubsauger nicht dem Wetter (Regen, Frost, Sonnenlicht usw.) aus.
- Saugen Sie keine scharfen Gegenstände (z.B. Glas, Scherben), auch keine heißen, brennbaren, explosiven Gegenstände (z.B. Asche, brennende Zigarettenreste, Benzin, Verdüner und Aerosoldämpfe), und ebenso auch keine Schmiermittel (z.B. Fette, Öle), Ätzmittel (z.B. Säuren, Lösungsmittel).
- Das Saugen dieser Gegenstände kann die Filter oder den Staubsauger beschädigen.
- Verwenden Sie zur Gewährleistung der Sicherheit und der ordnungsgemäßen Funktion des Geräts nur Originalersatzteile und -zubehör, die vom Hersteller genehmigt wurden.
- Verwenden Sie das Gerät niemals für einen anderen Zweck als den, für den es in diesem Handbuch vorgesehen und beschrieben ist!
- Der Hersteller haftet nicht für Schäden, die durch unsachgemäßen Gebrauch des Geräts und des Zubehörs verursacht werden, und übernimmt keine Verantwortung für die Garantie des Gerätes, wenn die oben genannten Sicherheitsvorkehrungen nicht beachtet werden. Ein unsachgemäßer Gebrauch des Gerätes ist unter anderem die Nichtbeachtung des regelmäßigen Austauschs oder der Wartung aller Filter.
- Bitte achten Sie darauf, dass die rotierenden Bürsten durch Fugen und Spalten auf den Fußböden (z. B. an den Übergangleisten) nicht beschädigt werden. Diese Fugen können auch den Staubsauger einschränken, indem die Bürstenborsten in diesen Raum eingeklemmt werden.
- Der Staubsauger kann nicht auf Teppichen mit einer Flurlänge von mehr als 1 cm verwendet werden.
- Ziehen Sie den Netzstecker aus der Ladestation, wenn das Gerät längere Zeit nicht benutzt wird. Ziehen Sie den Staubsauger von den Kontakten der Ladestation weg. Dies verhindert, dass sich der Staubsauger entlädt. Verwenden Sie das Netzteil nur in Innenräumen.
- Beim Laden des Akkus ist das Netzteil warm, was vollkommen normal ist.
- Laden Sie keine Batterie auf, aus der Elektrolyt ausläuft.
- Schließen Sie die Kontakte des Akkus oder des Netzteils niemals an! Halten Sie den Akku bei Nichtgebrauch vor Metallgegenständen wie Büroklammern, Münzen, Schlüsseln, Nägeln, Schrauben oder anderen kleinen Metallgegenständen fern, die die Akkukontakte kurzschließen können. Das Kurzschließen der Akkukontakte kann zu Verbrennungen oder gar Brand führen.
- Treffen Sie Vorkehrungen, um zu verhindern, dass der Staubsauger die Reinigung unterbricht:
- Stellen Sie leicht umklippbare Gegenstände (wie z.B. Vasen) an einem sicheren Ort ab.
- Sichern Sie die Kanten des Teppichs.
- Hängende Tischdecken und Vorhänge dürfen den Boden nicht berühren.
- Brennbare Gegenstände müssen von der Brandquelle entfernt sein.
- Richten Sie die losen Versorgungskabel aus oder sichern Sie sie gegen Kollision mit dem Staubsauger.
- Sammeln Sie Zeitungen, Bücher, Zeitschriften und größere Zettel, die verstreut auf dem Boden liegen auf.
- Die Hauptbürste und der Schmutzbehälter müssen korrekt installiert sein.
- Reinigen Sie die Sensoren (Erkennung des Herunterfallens und der Verschmutzung) vor dem Gebrauch.
- Wenn die Reinigung in einem Raum erforderlich ist, dann schließen Sie alle zugehörigen Türen.

- Der Staubsauger benötigt mindestens 10 cm Freiraum zum Reinigen unter den Möbeln, damit er nicht hängen oder stecken bleibt.
- Lassen Sie den Staubsauger nicht fallen! Wenn der Staubsauger herunterfällt, starten Sie ihn und beobachten Sie, wie er sich bewegt, um festzustellen, ob alles in Ordnung ist. Diese Überprüfung ist für die anschließende Reinigung ohne Ihre Anwesenheit von Wichtigkeit.
- Wenn die Batterie ausläuft, ersetzen Sie sie diese sofort, da sie sonst das Gerät beschädigen kann.



### Warnung auf dem Batterieetikett

- Verwenden Sie den Staubsauger nur mit einer Batterie in trockener Umgebung.
- Bei Kontakt mit Feuer kann der Akku explodieren.
- Verwenden Sie den Akku nur mit dem Originaladapter bei einer Umgebungstemperatur von 0-40 °C.
- Denken Sie daran, dass sich der Roboter von selbst bewegt. Seien Sie beim Laufen im Bewegungsbereich des Roboters vorsichtig und treten Sie nicht auf das Gerät!
- Halten Sie Batterien von Kindern und Unbefugten fern. Eine Person, die eine Batterie verschluckt, sollte sofort einen Arzt aufsuchen.
- Entsorgen Sie entladene Batterien und Akkus in entsprechender Weise (siehe Abs. 8. **UMWELT**).
- Alle etwaigen fremdsprachigen Texte und Bilder auf der Verpackung oder dem Produkt werden am Ende dieser Sprachversion übersetzt und erklärt.







### Hinweis

 <p>Dieses Produkt darf nur von autorisiertem Servicepersonal repariert oder modifiziert werden. Anderenfalls kann es durch unsachgemäße Handhabung zu Bränden, Stromschlägen oder Verletzungen kommen.</p>	 <p>Verwenden Sie keine andere Ladestation einschließlich des mitgelieferten Netzadapters, der Bestandteil dieses Produktes ist.</p>
 <p>Fassen Sie das Netzteil niemals mit nassen Händen an - dies kann zu einem elektrischen Schlag führen</p>	 <p>Biegen Sie das Netzkabel nicht übermäßig und belasten Sie es nicht, da dies zu Schäden, Bränden oder Stromschlägen führen kann.</p>
 <p>Achten Sie darauf, dass Ihre Kleidung oder Körperteile nicht in die rotierende Bürste des Staubsaugers gelangen, da dies zu Verletzungen führen kann.</p>	 <p>Vermeiden Sie den Kontakt mit Zigaretten, Feuerzeugen, Streichhölzern oder anderen Wärmequellen oder brennbaren Materialien.</p>

### Warnung

 <p>Sollten Sie das Gerät für einen längeren Zeitraum aufbewahren oder tragen, so schalten Sie es zuvor aus. Andernfalls kann der Akku beschädigt werden.</p>	 <p>Entfernen Sie vor dem Gebrauch alle leicht zu zerstörenden Gegenstände (einschl. Gegenstände mit stark reflektierenden Eigenschaften, Stoffe, Glasflaschen usw.), da diese die Gegenstände beschädigen oder die Funktion des Staubsaugers beeinträchtigen können..</p>
---	---



 <p>Stecken Sie den Netzadapterstecker vollständig ein, da dies sonst zu Stromschlägen, Kurzschlüssen oder Bränden führen kann.</p>	 <p>Treten Sie nicht auf den Staubsauger und setzen Sie sich nicht darauf, da dies den Staubsauger beschädigen oder Verletzungen verursachen kann.</p>
 <p>Saugen Sie kein Wasser oder andere Flüssigkeiten, da dies den Staubsauger beschädigen kann.</p>	 <p>Verwenden Sie den Staubsauger nicht auf kleinen Tischen und Stühlen oder in einem kleinen Raum, da der Staubsauger beschädigt werden kann.</p>
 <p>Verwenden Sie den Staubsauger nicht im Freien, da dies den Staubsauger beschädigen kann.</p>	 <p>Verwenden Sie den Staubsauger nicht in gewerblichen Bereichen, da dies zu Beschädigung durch übermäßigen Gebrauch führen kann.</p>
 <p>Lassen Sie keine Garne, Drähte oder andere Gegenstände, die länger als 150 mm sind, auf dem Boden liegen, da sie sich in der Bürste verfangen können.</p>	

## 1. ANWENDUNG

Das Gerät ist für den Einsatz zu Hause, in Hotelzimmern und kleinen Büros vorgesehen. Es ist zum Reinigen verschiedener Teppiche mit kurzen Flor, Holzböden, Hartböden, Keramikfliesen usw. geeignet.

## 2. BESTANDTEIL DER VERPACKUNG UND BESCHREIBUNG DER EINZELNEN TEILE

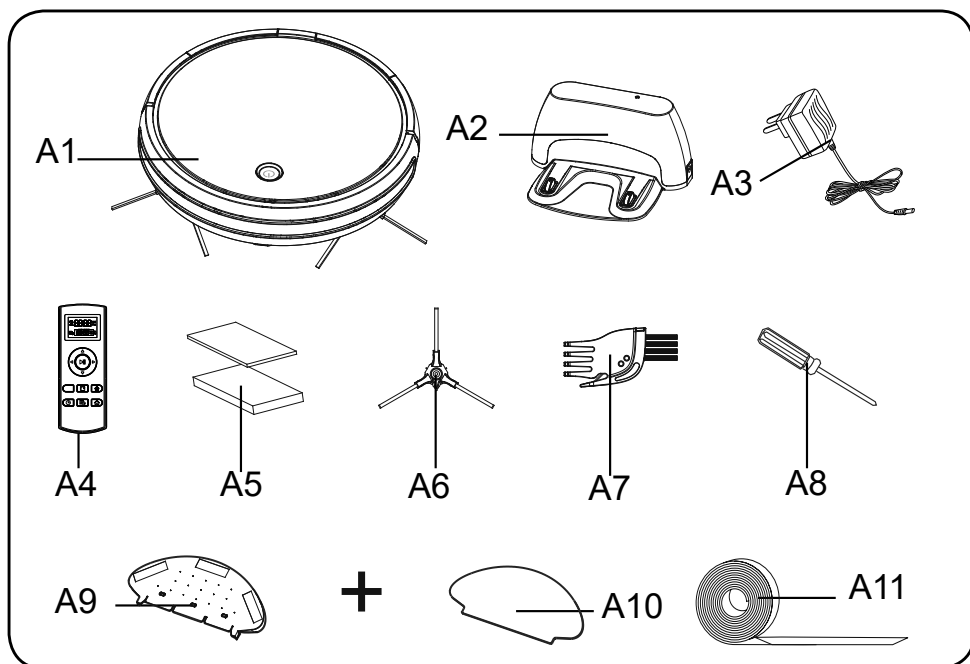

A1	Staubsauger	A7	Reinigungsgerät
A2	Ladestation	A8	Schraubendreher
A3	Netzteil	A9	Moppbehälter
A4	Fernbedienung	A10	Mopp 2 Stück
A5	HEPA Filter + Schutzfilter	A11	Magnetband (2 m)
A6	Seitliche Bürste 2 Stück		(gilt nur für Typ ETA 1512)

## 2.1 ANSICHT VON VORNE:

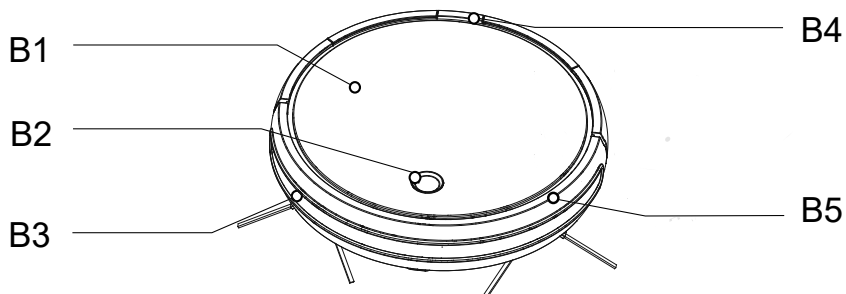

B1	Obere Schutzabdeckung	B4	Drucktaste zur Freigabe des Behälters
B2	Hauptschalter	B5	Vordere Stoßstange
B3	Sensoren		

## 2.2 ANSICHT VON UNTEN:

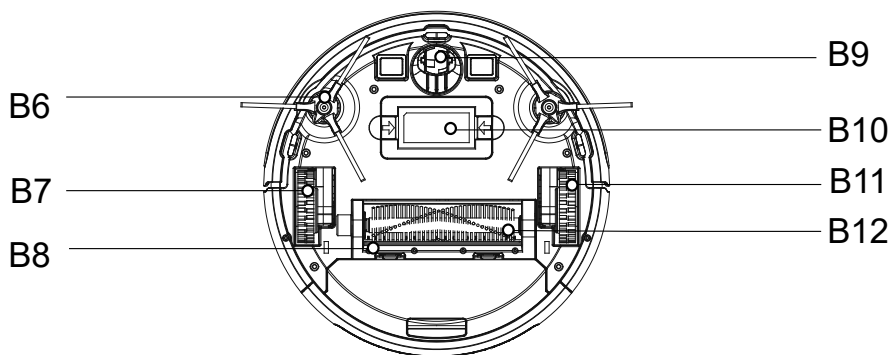

B6	Seitliche Bürste	B10	Akkumulator
B7	Rechtes Rad	B11	Linkes Rad
B8	Gummiabstreifer	B12	Hauptbürste
B9	Vorderes Rad		

### Bestellcodes der Ersatzteile zum Austausch:

- ETA151200080 - Hauptbürste B12
- ETA151200120 - Fernbedienung A4
- ETA151200170 - seitliche Bürsten B6 (2 Stück)

ETA151200200 - Reinigungsgerät A7  
 ETA151200210 - Magnetband A11  
 ETA151200220 - HEPA Filter + Schutzfilter A5  
 ETA151200240 - Ladestation A2; ETA151200260 - Netzteil A3  
 ETA151200270 - Moppbehälter A9; ETA151200280 - Mopp A10  
 ETA151200090 - Bürstenabdeckung mit Abstreifer B8  
 ETA151200250 - Akkumulator B10

### 3. PRODUKTINSTALLATION

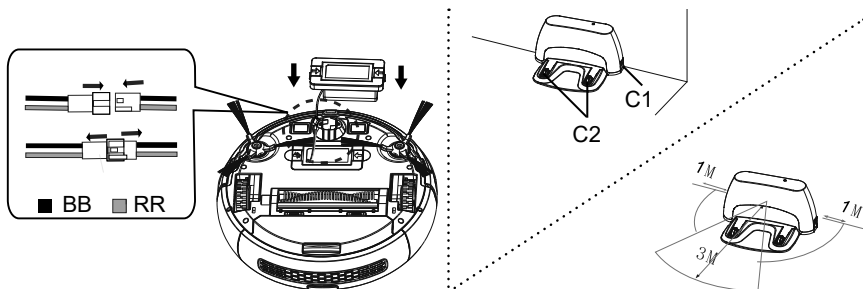

C1 Adapterbuchse  
 C2 Ladekontakte  
 BB - schwarz  
 RR - rot

#### Setzen Sie den Akku ein, bevor Sie den Staubsauger benutzen.

- 1) Verbinden Sie den Batteriestecker mit dem Staubsaugeranschluss. Schieben Sie dann den Akku in seine Einbettung. Drücken Sie beim Auswechseln die Verriegelungsknöpfe an den Seiten des Akkus (um ihn zu lösen) und ziehen Sie die Stecker des Akkus auf die gleiche Weise von den Gerätesteckern ab.
- 2) Stellen Sie die Ladestation auf eine ebene Fläche neben der Wand. Entfernen Sie Staub und andere Rückstände, ziehen Sie die Schutzfolie von den Klebefüßen ab und befestigen Sie die Ladestation am Boden. Stecken Sie dann den Adapter in eine Steckdose. Sie können zur Befestigung am Boden auch doppelseitiges Klebeband verwenden.
- 3) Stellen Sie sicher, dass sich keine Hindernisse 3 Meter vor und 1 Meter herum befinden.
- 4) Schließen Sie den Adapter an die Ladestation an und stecken Sie ihn in eine Steckdose.

#### Empfehlung

- Wir empfehlen, die Ladestation nach Möglichkeit nicht auf einem Teppich zu installieren. Stellen Sie die Ladestation in eine langfristig stabile Position. Bewegen Sie die Ladestation nicht, während der Staubsauger in Betrieb ist.
- Schalten Sie das Gerät beim Herausnehmen des Akkus vom Stromnetz ab.

## 4. PRODUKTNUTZUNG

### 4.1 PSTAUBSAUGERNUTZUNG



Anwendung des Hauptschalters

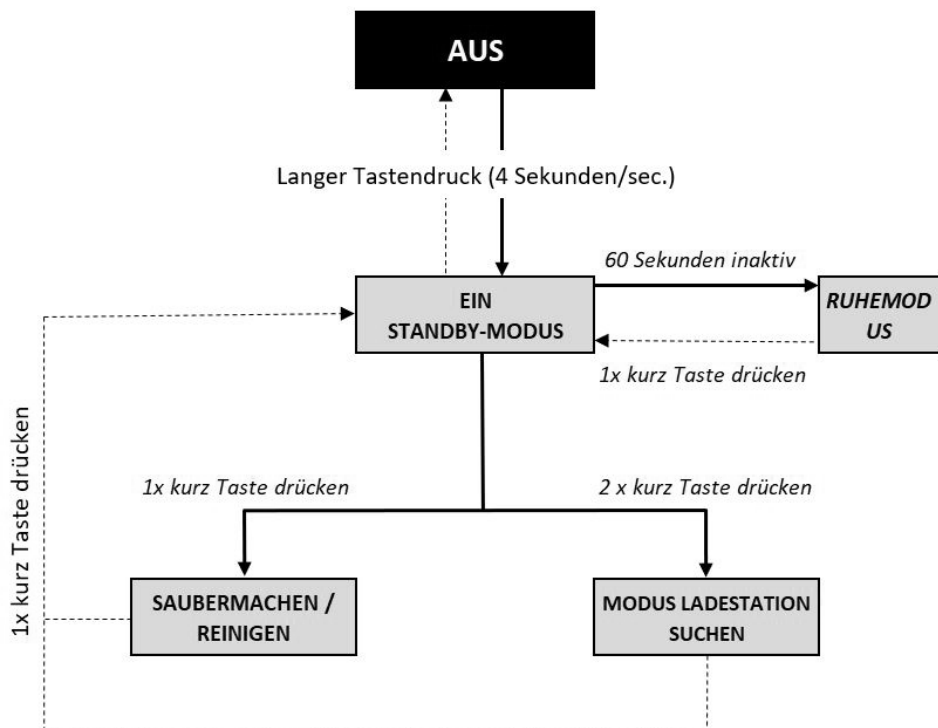

### 4.2 STAUBSAUGEN

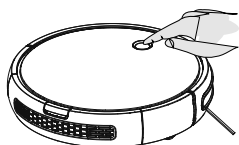

#### Automatische Reinigung

Halten Sie kurz die Taste „“, Das rote Licht zeigt an, dass der Standby-Modus aktiv ist. Wenn die Taste erneut gedrückt wird, startet der Staubsauger seine automatische Reinigung.



#### Automatisches Aufsuchen der Ladestation

Drücken Sie im Stand-by-Modus 2x die Taste „“, Sie aktivieren den Modus des automatischen Suchlaufs der Ladestation (wie auch das anschließende automatische Aufladen). Die Kontrollleuchte wechselt

und beginnt grün zu blinken.

### 4.3 ÜBERSICHT DER BETRIEBSKONTROLL-LEUCHTEN

Nr.	Stand	Signalisierung	Tätigkeit
1	Aus	☉ leuchtet nicht	Zum Ausschalten des Staubsaugers die Taste „☉“, gedrückt halten (4 Sek. lang).
2	Ein - Standby-Modus	☉ leuchtet rot	Zum Einschalten des Staubsaugers in den Standby-Modus kurz die Taste „☉“ drücken.
3	Reinigen	☉ leuchtet grün	Die automatische Reinigung starten Sie durch kurzes Drücken der Taste „☉“.
4	Akku schwach	☉ blinkt grün	Drücken Sie die Taste „☉“, zweimal, um den automatischen Sendersuchmodus der Ladestation aufzurufen.
5	Laden	☉ blinkt rot	
6	Fehler	☉ blinkt rot +Tonsignalisierung	
7	Vollständig aufgeladen	☉ leuchtet nicht	
8	Kupplungs-Modus	☉ blinkt orange	Halten Sie im Standby-Modus die Taste (6 s.) „☉“, gedrückt, bis die Anzeige orange blinkt. Drücken Sie in der Zwischenzeit die Taste „▶  “, auf der Fernbedienung, bis ein Piepton ertönt.

#### Anmerkungen

- Der Standby-Modus wird beim Einschalten des Staubsaugers aktiviert. Sollten Sie binnen 1 Minute (ETA1512) / 5 Minuten (ETA1226) keine Reaktion durchführen, so tritt der Staubsauger in den Ruhe-Modus (es leuchtet kein Licht). Um den Staubsauger aus Ruhe-Modus zu holen, den Hauptschalter drücken oder die Fernbedienungstasten (mit Ausnahme der Zeiteinstellungstasten) drücken.
- Befindet sich der Staubsauger im Standby-Modus in Reichweite der Ladestation, wird die Ladestation möglicherweise automatisch gesucht und der Ladevorgang beginnt abhängig vom Batteriezustand.

### 4.4 LADEMÖGLICHKEITEN

#### Manuelles Laden

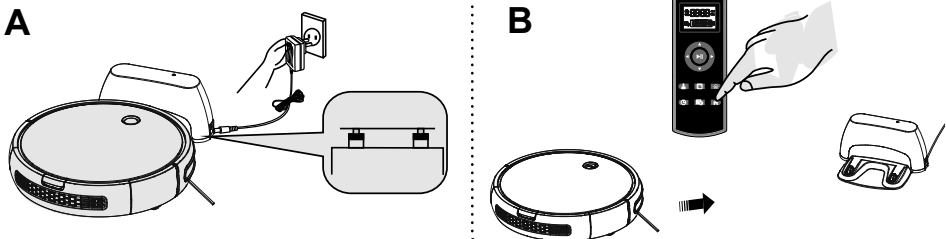

#### A. Laden mithilfe der Ladestation:

Verbinden Sie zuerst den Adapter mit der Ladestation und stecken Sie ihn dann in die Steckdose. Stellen Sie den Staubsauger auf die Ladestation und laden Sie ihn auf. (Das grüne Licht an der Ladestation erlischt nach erfolgreicher Verbindung. Die rote Kontrollleuchte „☉“ wird während

der Ladung blinken. Die rote Kontrollleuchte erlischt, wenn der Akku aufgeladen ist.

### B. Laden mithilfe der Fernbedienung:

Wenn sich der Staubsauger im Standby-Modus befindet, so drücken Sie die Taste „“. Somit schalten Sie das Gerät in den Rückkehrmodus in die Ladestation.

### C. Laden mithilfe der Taste „“:

Drücken Sie im Standby-Modus 2x die Taste „“. Der Staubsauger wechselt in den automatischen Sendersuchlauf. Das grüne Licht blinkt.











### Automatisches Laden

Wenn der Akku entladen ist, so wird die grüne Kontrollleuchte „“, blinken und das Gerät kehrt zur Ladestation zurück.







## 4.5 VERWENDUNG DER FERNBEDIENUNG



Voreinstellen der Tasten der Fernbedienung	
	Taste vorwärts
	Taste Drehen nach links
	Automatische Reinigung Ein/Aus
	Taste Drehen nach rechts
	Taste zurück
	Automatische Reinigung
	Reinigung entlang der Wände
	Kleine Reinigung
	Zeiteinstellung
	Zeiteinstellung der Reinigung (verzögerter Start)
	Zurück zur Ladestation

### Anmerkungen

- Die Fernbedienung funktioniert am besten in einer Entfernung von bis zu 7 Metern, die vom Fernbedienungssignal abgedeckt werden. Andernfalls funktionieren die Steuerelemente möglicherweise nicht mehr richtig.
- Nach dem Drücken der Rücklauftaste zur Ladestation kehrt der Staubsauger möglicherweise nicht zur Ladestation zurück, da viele Hindernisse vorhanden sind oder der Akku entladen wird.
- Wenn der Staubsauger einen Befehl von der Fernbedienung erhält, ertönt ein akustisches Signal.
- Die Fernbedienung funktioniert nur, wenn der Staubsauger nicht ausgeschaltet ist.

Funktion	Information über die Funktion
Start/Stop (Drucktaste) 	Befindet sich der Staubsauger in einem Reinigungsmodus, so drücken Sie diese Taste, um ihn in den Standby-Modus zu schalten.
Taste vorwärts ▲	Nach langem Drücken dieser Taste fährt der Staubsauger vorwärts; es bleibt stehen, wenn die Taste losgelassen wird.
Taste Drehen nach links ◀	Nach langem Drücken dieser Taste dreht sich der Staubsauger gegen den Uhrzeigersinn; er hält an, wenn die Taste losgelassen wird.
Taste Drehen nach rechts ▶	Nach langem Drücken dieser Taste dreht sich der Staubsauger im Uhrzeigersinn; er hält an, wenn die Taste losgelassen wird.
Taste Zurück ▼	Nach langem Drücken dieser Taste bewegt sich der Staubsauger vor dem Anhalten weniger als 20 cm nach hinten, um ein Herunterfallen von der Treppe usw. zu verhindern; er bleibt stehen, wenn die Taste losgelassen wird.
Taste der automatischen Reinigung 	Nach dem Drücken der Taste wechselt das Gerät in den automatischen Reinigungsmodus. Nach Abschluss der Reinigung wird automatisch nach der Ladestation gesucht.
Taste Reinigung entlang der Wände 	Nach dem Drücken der Taste wechselt das Gerät in den Wandreinigungsmodus. Wenn die Reinigung an den Wänden abgeschlossen ist, wird automatisch nach der Ladestation gesucht.
Taste Kurzreinigung 	Wenn die Taste gedrückt wird, wechselt das Gerät in den Kurzreinigung-Modus. Das Programm dauert etwa 30 Minuten. Wenn die Reinigung abgeschlossen ist, wird automatisch nach der Ladestation gesucht.
Zeiteinstellung  (TIME)	<ol style="list-style-type: none"> <li>1. Drücken Sie diese Taste, um die Stunden einzustellen. Drücken Sie die Taste und auf dem Display erleuchtet unterbrochen „⌚“ a „:00“. Drücken Sie dann die Auf- und Ab-Taste.</li> <li>2. Drücken sie die links / rechts Drehtaste, wodurch Sie auf „:00“ Minutenangaben umschalten.</li> <li>3. Die Einstellung speichern Sie durch das Drücken der Taste „▶  “ oder „⌚“.</li> </ol> <p>Unterscheiden Sie beim Einstellen zwischen der AM und PM Uhrzeit</p>
Zeiteinstellung der verzögerten Reinigung  (der Staubsauger wird täglich zur gegebenen Zeit reinigen) (SCHEDULED TIME)	<ol style="list-style-type: none"> <li>1. Drücken Sie diese Taste, um die Stunde einzustellen. Drücken Sie die Taste und auf dem Display blinkt „⌚“ und „:00“. Danach drücken Sie die Taste nach oben/unten.</li> <li>2. Drücken Sie die Taste Drehen nach links/rechts „:00“, wodurch Sie auf „:00“ Minutenangaben umschalten.</li> <li>3. Die Einstellung speichern Sie durch das Drücken der Taste „▶  “ oder „⌚“.</li> </ol> <p>Um die Reinigungszeit abzubrechen, halten Sie diese Taste gedrückt.</p>
Zurück zu Ladestation 	Durch Drücken dieser Taste kehrt das Gerät zur Ladestation zurück, wo es sich nach dem Einparken aufzuladen beginnt.

**Anmerkung:**

Wenn die Fernbedienung nicht reagiert, prüfen Sie, ob nicht die Batterie zu schwach ist. Wenn es nach dem Aufladen nicht funktioniert, koppeln Sie es mit den folgenden Methoden erneut.

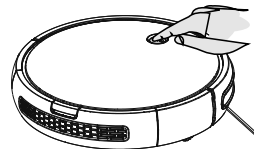
**Möglichkeit 1**

- A. Schalten Sie das Gerät in den Standby-Modus.
- B. Drücken Sie die Taste „⊙“, 6 Sekunden lang, solange bis die Kontrollleuchte zu blinken beginnt. Drücken Sie in der Zwischenzeit die Taste „▶||“, lockern Sie jedoch beide Tasten nicht, bevor ein Piepton ertönt.



Der Signalton zeigt an, dass die Kopplung erfolgreich war.

**Möglichkeit 2**

Drücken Sie im Ausschaltmodus 3 Sekunden lang gleichzeitig „⊙“, und „▶||“. Wenn ein Piepton ertönt, war die Kopplung erfolgreich.

**Anmerkungen:**

Wenn während der oben beschriebenen Vorgänge kein Piepton zu hören ist, bedeutet dies, dass keine Kopplung stattgefunden hat. Wiederholen Sie die oben angeführten Schritte.

**4.6ANWENDUNG DES MAGNETBANDES (GILT NUR FÜR TYP ETA 1512)**

**ACHTUNG!** Legen Sie das Magnetband immer flach auf einen ebenen Boden, um maximale Effizienz zu gewährleisten. Das Band kann nach den individuellen Bedürfnissen des gegebenen Raumes zugeschnitten werden.

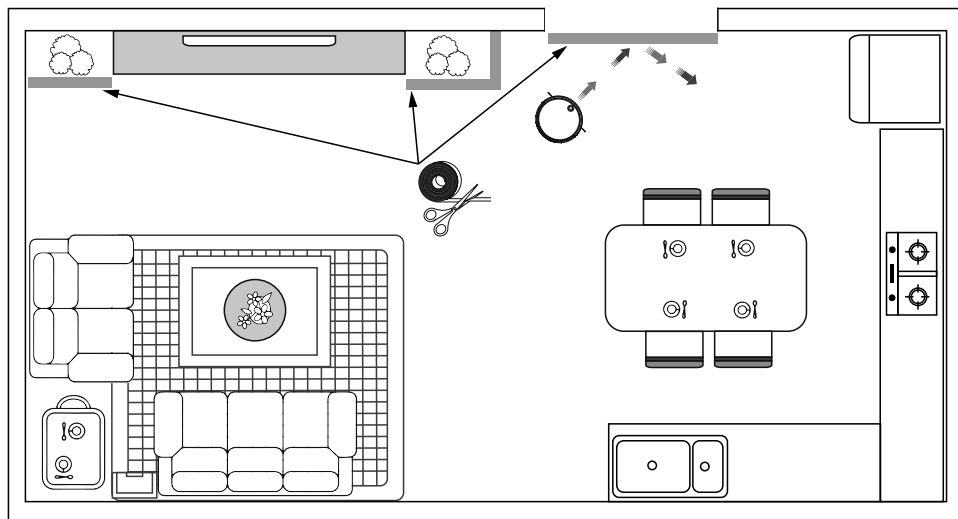

Das Magnetband erzeugt eine virtuelle Wand, an der der Staubsauger nicht weiterarbeiten darf. Auf diese Weise können Sie Bereiche abgrenzen, in denen Sie keine Reinigung benötigen.

**Das kann umfassen:**

- Verschiedene Kabel, die Wicklungen verursachen können.
- Zerbrechliche Gegenstände, die beschädigt oder zerbrochen werden können.



- Bodenschwellen. Der Roboter kann die meisten gängigen Übergangleisten problemlos überwinden.
- Einige Typen können jedoch eine Herausforderung für den Roboter darstellen und Probleme damit haben.
- Umgebung der Möbel mit kleinem oder engem Raum, in dem der Roboter stecken bleiben könnte.

### Anmerkungen

- 1) Wenn das Magnetband zu lang ist, schneiden Sie es auf eine Mindestlänge von 50 cm ab - jedoch so, dass dieses Band den gesamten Bereich abdeckt, hinter den Sie den Staubsauger nicht lassen möchten.
- 2) Legen Sie das Magnetband auf den Boden oder unter den Teppich.
- 3) Um einen bestimmten Gegenstand (z.B. eine Vase) zu schützen, legen Sie das Klebeband mindestens 10 cm davor.

## 4.7 WISCHFUNKTION - ANWENDUNG DES MOPPBEHÄLTERS

Verwenden Sie den Moppaufsatz nur auf harten Fußböden - nicht auf Teppichen!  
Entfernen Sie nach dem Wischen und vor dem Laden den Wischtank und leeren Sie ihn.

### Vorbereitung und Platzierung des Wischbehälters zum Roboter

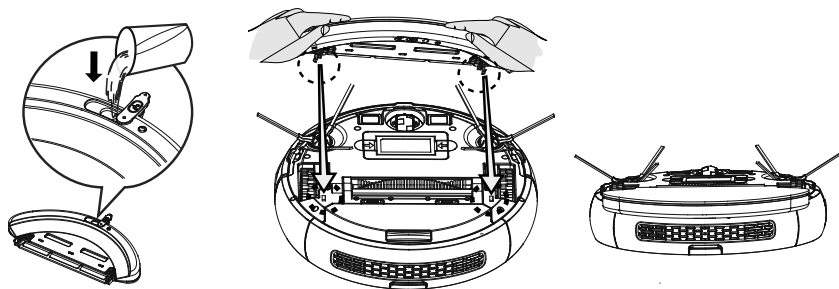

### Moppwartung

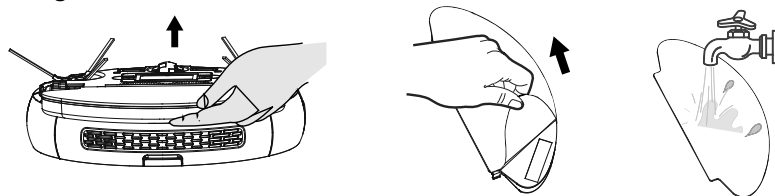

### Achtung

- Tauchen Sie den Wischmopp in Wasser und wringen Sie ihn aus, bevor Sie ihn auf den Behälter legen. Während der Bewegung wird der Mopp durch Eindringen von Wasser aus dem Behälter feucht gehalten. Die Wasserversorgung kann einen feuchten Mopp für ca. 15-30 Minuten aufrechterhalten. Wenn Sie ein trockenes Abwischen des Bodens bemerken, müssen Sie in den Behälter Wasser hinzufügen.
- Der Moppaufsatz hat unten rechts eine kleine Öffnung, die die Moppfunktion verbessert. Es ist jedoch wichtig, einen Mopp auf den Aufsatz zu legen, da sonst Wasser aus dem Behälter austreten kann.

## 5. PRODUKTWARTUNG

### 5.1 GELÄUFIGE AUFBEWAHRUNG

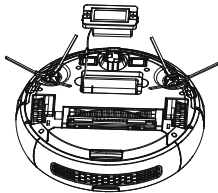

Wenn Sie das Gerät längere Zeit nicht benutzen, laden Sie zuerst den Akku vollständig auf und lagern Sie das Gerät dann an einem trockenen Ort, wenn es ausgeschaltet ist.

### 5.2 REINIGUNG DER TEILE DER LADESTECKER

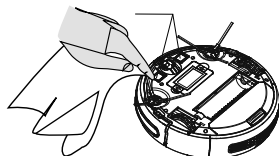

1. Schalten Sie zuerst den Staubsauger mit dem Hauptschalter aus und ziehen Sie den Stecker der Ladestation.
2. Reinigen Sie die Teile der Ladeanschlüsse monatlich mit einem trockenen Tuch.
3. Verwenden Sie zum Reinigen kein Öl.

### 5.3 REINIGUNG DES SCHMUTZBEHÄLTERS

Entfernen Sie den Schmutzbehälter und setzen Sie ihn wieder ein

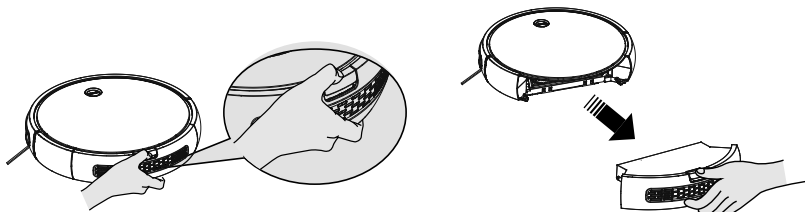

Drücken Sie die Entriegelungstaste für den Schmutzbehälter und halten Sie sie gedrückt. Entfernen Sie dann den Schmutzbehälter.

#### Reinigung des Schmutzbehälters

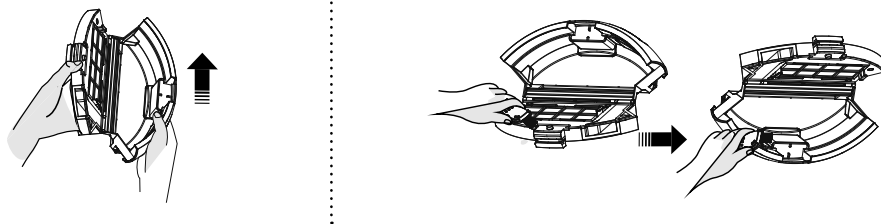

Entfernen Sie den Schmutzbehälter und setzen Sie ihn wieder ein

- 1) Öffnen Sie zuerst die Trennwand und leeren Sie dann den Staub. Empfehlung: Reinigen Sie den Schmutzbehälter idealerweise nach jedem Gebrauch.
- 2) Reinigen Sie den Schmutzbehälter mit einem Reinigungswerkzeug.

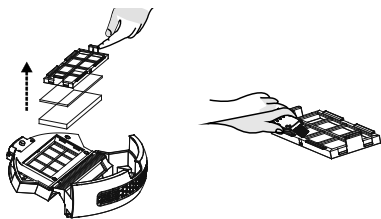

- 3) Entfernen Sie den Staub nach dem Entfernen des Filters mit einem Reinigungswerkzeug.

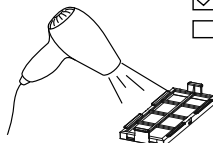
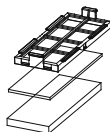
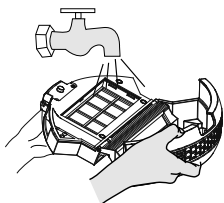

- Kalte Luft  
 Warme Luft

- 4) Der Schmutzbehälter kann gewaschen werden. (Hinweis: Der Behälter muss vor dem Zusammenbau vollständig getrocknet sein.)

Spülen Sie den Schutzfilter **A5** unter fließendem Wasser ab. Lassen Sie ihn gründlich trocknen, bevor Sie ihn wieder verwenden. Klopfen Sie vorsichtig auf den HEPA-Filter, oder lassen Sie die Luft aus ihm ab (wir empfehlen, diesen Vorgang außerhalb des Wohnbereichs durchzuführen). Bei starker Verschmutzung können Sie den HEPA-Filter unter fließendem lauwarmen Wasser abspülen (d.h., den HEPA-Filter so halten und kippen, dass der „schmutzige“ Faltenabschnitt nach oben zeigt, das Wasser parallel zu den Falten fließt und den Staub in den Falten wäscht). Drehen Sie den HEPA-Filter um 180° und lassen Sie das Wasser in die entgegengesetzte Richtung fließen.

Weiter drehen und waschen, bis der HEPA-Filter sauber ist. Dann gut trocknen lassen.

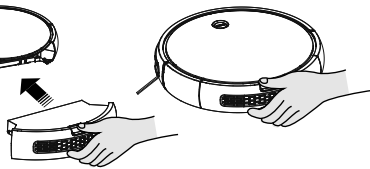
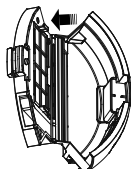
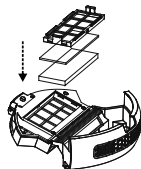

#### Hinweis

- Verwenden Sie zum Reinigen der Filter keine aggressiven Wasch- oder Reinigungsmittel oder heißes Wasser.
- Wir empfehlen eine chemische Reinigung, um die HEPA-Filterparameter beizubehalten.
- Wenn Sie den HEPA-Filter mit Wasser waschen, verringert sich seine Filterfähigkeit. Der Filter kann maximal dreimal gewaschen werden. Dann müssen Sie einen neuen kaufen.
- Wir empfehlen, den HEPA-Filter zweimal im Jahr zu wechseln. Ersetzen Sie die anderen Filter, wenn sie nicht ordnungsgemäß gereinigt werden können oder beschädigt sind.

- 5) Setzen Sie den Filter nach der Reinigung wieder in den Behälter ein und danach setzen Sie den Behälter in den Staubsauger ein.

## 5.4 REINIGUNG DER HAUPTBÜRSTE

### Entnehmen der Hauptbürste

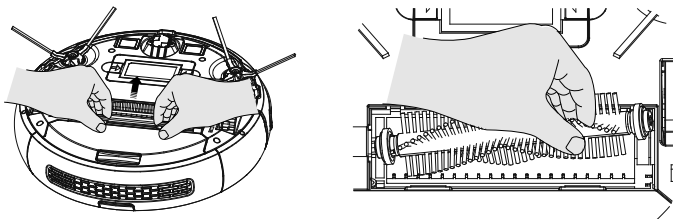

- 1) Drücken Sie auf die Verriegelungen der Abdeckung und heben Sie sie an.
- 1) Fassen Sie die Hauptbürste und ziehen Sie sie heraus

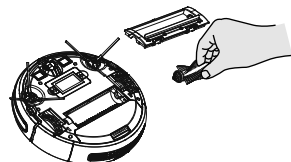

### Reinigung der Hauptbürste und des Gummiabstreifers

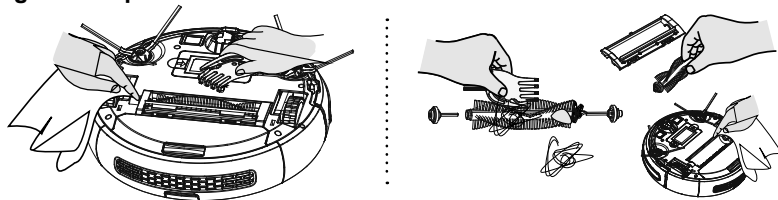

- 1) Reinigen Sie die Hauptbürste regelmäßig mit einem Reinigungswerkzeug.
- 1) Entfernen Sie regelmäßig Haare und andere Rückstände von der Hauptbürste

## 5.5 REINIGUNG DER SEITLICHEN BÜRSTEN



- 1) Lösen Sie die Seitenbürstenschrauben mit einem Schraubendreher.
- 1) Ziehen Sie die Seitenbürste heraus, entfernen Haare und Schmutz.

## 5.6 REINIGUNG DER RÄDER

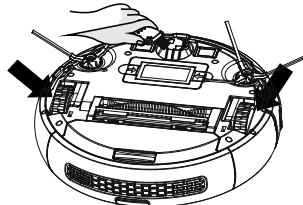

Reinigen Sie die vorderen, linken und rechten Räder regelmäßig mit einem Reinigungswerkzeug.

## 5.7 REINIGUNG DER SENSOREN

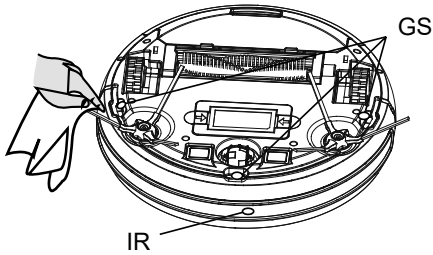

Nach jeder Reinigung mit trockener Baumwolle die transparente Sensorabdeckung reinigen, denn diese verhindert, dass sich Staub ansammelt und somit der Staubsauger ordnungsgemäß funktioniert.

GS - Fallsensoren

IR - Infrarotsensor

## 6. GELÄUFIGE PROBLEME

FEHLERANZEIGE	FEHLERART	FEHLERERSCHEINUNG	LÖSUNGEN
rote Kontrollleuchte blinkt 2 mal mit einem Ton	linkes Rad defekt	Das linke Rad dreht sich nicht und ist überlastet.	Überprüfen Sie das linke Rad auf Verschmutzung.
mit einem Ton	rechtes Rad defekt	Das rechte Rad dreht sich nicht und ist überlastet.	Überprüfen Sie das rechte Rad auf Verschmutzung.
rote Kontrollleuchte blinkt 4 mal mit einem Ton	Fehler beim Herausfahren des Gerätes.	Das Gerät fährt heraus und bleibt innerhalb von 1 Sekunde stehen.	Legen Sie das Gerät auf den Fußboden. Halten Sie es nicht in der Luft.
rote Kontrollleuchte blinkt 5 mal mit einem Ton	vorderes Rad defekt	Das vordere Rad ist blockiert und dreht sich nicht.	Überprüfen Sie, ob auf dem Vorderrad kein Schmutz aufgewickelt ist.
rote Kontrollleuchte blinkt 6 mal mit einem Ton	Fehler im Oberflächen-Monitoring.	Problem bei der Oberflächenerkennung. Dunkle und schwarze Oberflächen können Probleme mit Staubsaugern verursachen.	Stellen Sie sicher, dass die Tropfsensoren an der Unterseite des Geräts nicht verschmutzt sind. Testen Sie den Staubsauger auf einer anderen Oberfläche.
rote Kontrollleuchte blinkt 7 mal mit einem Ton	Schwache Akkuspannung	Der Akku ist sehr schwach (aber nicht in einem kritischen Zustand zum Aufladen).	Stellen Sie das Gerät zum Laden wieder in die Ladestation.
rote Kontrollleuchte blinkt 8 mal mit einem Ton	vordere Stoßstange defekt	Die Berührungsschalter an der linken und rechten vorderen Stoßstange kehren nicht zurück.	Überprüfen Sie, ob die Stoßstange des Gerätes in Ordnung ist.
rote Kontrollleuchte blinkt 9 mal mit einem Ton	Entnehmen der Hauptbürste	Die Hauptbürste ist überlastet	Überprüfen Sie die Hauptbürste auf Fremdkörper.
rote Kontrollleuchte blinkt 10 mal mit einem Ton	Fehler der seitlichen Bürste	Das Seitenbürstenrad ist überladen oder entladen.	Überprüfen Sie die Seitenbürste, ob sich nicht Haare oder Stoff aufgewickelt haben.

FEHLERANZEIGE	FEHLERART	FEHLERERSCHEINUNG	LÖSUNGEN
rote Kontrollleuchte blinkt 11 mal mit einem Ton	Wandfehler	Problem mit der Hinderniserkennung.	Überprüfen Sie die vorderen Sensoren auf Verschmutzung. Reinigen Sie diese mit einem sauberen Tuch.
rote Kontrollleuchte blinkt 12 mal mit einem Ton	Fehler des Lüfters	Der Lüfter dreht sich nicht, nur bei hohem Strom.	Stellen Sie sicher, dass die Lüfterflügel nicht locker sind oder nicht mit Haaren und Stoff umwickelt sind.
rote Kontrollleuchte blinkt 14 mal mit einem Ton	Ladefehler	Das Gerät kann nicht eingeschaltet werden oder zeigt den Ladezustand nicht an.	Bitte stellen Sie sicher, dass das Gerät an die Ladestation angeschlossen ist.

## 7. TECHNISCHE PARAMETER

1	Betriebsspannung	=== 14,4 V
2	Akkumulator	Wiederaufladbare Batterie (Akkumulator); 2.500 mAh, Li-Ion (Ladedauer ca. 5 Stunden)
3	Betriebszeit	90 bis 120 Minuten
4	Maße/Gewicht	325 x 80 mm / 4,6 kg
5	Batteriekapazität	2500 mAh
6	Behälterkapazität	500 ml
7	Moppbehälterkapazität	150 ml
8	Lärm	Der maximale Schallpegel beträgt 67 dB(A) für 1pW

### Technische Spezifizierungen der Fernbedienung:

1	Betriebsspannung	=== 3 V
2	Batterie	2 Batterien AAA
3	Frequenzbereich	2,404 - 2,408 GHz
4	Ausgangsleistung (max.)	12 dBm
5	Maximale Kommunikationsreichweite:	≤ 7 m (Freiraum ohne Störungen und Hindernisse)
6	Empfängerbandbreite	320 kHz
7	Betriebstemperaturbereich	- 20 - 85 °C
8	Maße	125 x 47 x 23,5 mm
9	Gewicht	0,06 kg

## Technische Spezifizierung der Ladestation

1	Betriebsspannung	— 19 V
2	Maße B×H×T:	170 × 135 × 83 mm
3	Gewicht	0,23 kg

Hiermit erklärt das Unternehmen ETA a.s., dass der Typ der Funkanlage ETA1512 der Richtlinie Nr. 2014/53/EU entspricht. Die vollständige EU-Konformitätserklärung finden Sie unter dieser Internetadresse: <http://eta.cz/declaration-of-conformity>

## 8. UMWELTSCHUTZ



Sofern es die Maße zuließen, sind alle Teile des Gerätes, die Verpackung, Komponenten und das Zubehör mit dem verwendeten Material sowie auch deren Recycling gekennzeichnet. Die am Produkt oder in der Begleitdokumentation aufgeführten Symbole bedeuten, dass die verwendeten elektrischen bzw. elektronischen Produkte nicht zusammen mit kommunalem Abfall entsorgt werden dürfen. Geben Sie ihn für eine richtige Entsorgung in dafür bestimmten Wertstoffsammelstellen ab, wo er kostenlos entgegengenommen wird. Durch eine richtige Entsorgung dieser Produkte tragen Sie dazu bei, wertvolle Rohstoffe zu erhalten und vorbeugend negative Auswirkungen auf die Umwelt und die menschliche Gesundheit zu vermeiden, was die Folgen einer falschen Entsorgung von Abfällen sein könnten. Dieser Fusselrasierer ist mit einem Li-Ion Akkumulator mit langer Lebensdauer ausgestattet. Zum Schutz der Umwelt ist erforderlich, nach Ablauf der Lebensdauer des Geräts den leeren Akkumulator auszubauen und auf geeignete Art und Weise mithilfe der dafür bestimmten speziellen Altstoffhandelsnetze, den Akkumulator sowie das Gerät sicher zu entsorgen. Fordern Sie weitere Einzelheiten von Ihrer örtlichen Behörde bzw. von der nächstliegenden Wertstoffsammelstelle an. Bei einer falschen Entsorgung dieser Art von Abfall können im Einklang mit den nationalen Vorschriften Geldstrafen verhängt werden. Entsorgen Sie die Batterie niemals durch Verbrennung!

**Unbedeutende Abweichungen von der Standardausführung, die keinen Einfluss auf die Funktion des Produkts haben, behält sich der Hersteller vor. Jeder Austausch von Teilen, der Eingriffe in die Elektroteile des Gerätes mit sich bringt, muss von einer Fachwerkstatt durchgeführt werden! Ein Verstoß gegen diese Anweisungen des Herstellers zieht den Verlust der Garantie nach sich!**  
**Änderungen im Sinne des technischen Fortschrittes behalten wir uns vor.**

**Die Garantie von 24 Monaten bezieht sich nicht auf eine Reduzierung der nutzbaren Kapazität der Akkus infolge ihrer Nutzung oder ihres Alters. Die nutzbare Kapazität reduziert sich abhängig von der Nutzungsweise des Akkus.**

WARnzeichen und Symbole, die auf Verbraucher, Verpackungen oder in der Bedienungsanleitung verwendet werden: **HOUSEHOLD USE ONLY** – Nur für den Hausgebrauch bestimmt. **DO NOT IMMERSE IN WATER OR OTHER LIQUIDS** – Nicht ins Wasser oder andere Flüssigkeiten tauchen.



**TO AVOID DANGER OF SUFFOCATION, KEEP THIS PLASTIC BAG AWAY FROM BABIES AND CHILDREN. DO NOT USE THIS BAG IN CRIBS, BEDS, CARRIAGES OR PLAYPENS. THIS BAG IS NOT A TOY.** Erstickungsgefahr. Verwenden Sie diesen Beutel nicht

in Wiegen, Kinderbetten, Kinderwagen oder Kindergittern. Legen Sie den PE-Beutel außerhalb der Reichweite von Kindern ab. Der Beutel ist kein Spielzeug.

*EASY LI-ION RECHARGEABLE BATTERY PACK REPLACEMENT; \* PLEASE REFER TO USER MANUAL WHEN REPLACING BATTERY PACK; \* THE BATTERY PACK MUST BE RECYCLED OR DISPOSED PROPERLY; WARNING: FIRSTLY SWITCH OFF PRODUCT, AND THEN REPLACE – Einfacher Batteriewechsel; \* Befolgen Sie beim Auswechseln der Batterie die Anweisungen aus dem Handbuch. \* Die Batterie muss gemäß den geltenden Gesetzen ordnungsgemäß entsorgt werden. Warnung: Schalten Sie zuerst das Gerät aus und entnehmen Sie dann den Akku.*

*DO NOT DISASSEMBLE, IMPACT AND CRUSH THE BATTERY. - Zerlegen Sie den Akku nicht, beschädigen Sie ihn nicht und setzen Sie ihn keinen Stößen aus.*

*DO NOT PUT THE BATTERY INTO FIRE OR HEAT THE BATTERY. - Setzen Sie den Akku keinem Feuer aus und erhitzen Sie ihn nicht.*

*DO NOT CONTINUE TO USE IF THE BATTERY BALLONS SEVERELY. - Verwenden Sie den Akku nicht, wenn er aufgeblasen ist.*

*DO NOT EXPOSE BATTERY TO HIGH TEMPERATURE. - Setzen Sie den Akku keinen hohen Temperaturen aus. DO NOT IMMERSE THE BATTERY IN WATER. - Tauchen Sie den Akku nicht in Wasser.*

*STOP USING THE BATTERY AFTER IT IS IMMERSED IN WATER. - Verwenden Sie keine Batterien, die mit Wasser in Berührung gekommen sind.*



HINWEIS

Hersteller/ Inverkehrbringer: ETA a.s., Křižíkova 148/34, Karlín, 18600 Praha 8 CZECH REPUBLIK.

Service: Omega electric GmbH, Servicezentrale, Industriering 2, D- 04626 Schmölln. Bei Fragen zu Reparaturen und Bestellung von Ersatzteilen und wenden Sie sich bitte an unsere deutsche Servicezentrale:

Tel.: 034491/58860, Fax: 034491/5886189, Email: [info@omega-hausgeraete.de](mailto:info@omega-hausgeraete.de)









## ZÁRUČNÍ LIST

### ZÁRUČNÍ PODMÍNKY

Na výrobek uvedený v tomto záručním listu je poskytována záruka po dobu dvacet čtyři měsíců od data prodeje spotřebiteli.

Záruka se vztahuje na poruchy a závady, které v průběhu záruční doby vznikly chybou výroby nebo vadou použitých materiálů.

Výrobek je možno reklamovat u prodejce, který výrobek prodal spotřebiteli nebo v autorizovaném servisu.

Při reklamaci je nutné předložit: reklamovaný výrobek, originální nákupní doklad, ve kterém je zřetelně uveden typ výrobku a jeho datum prodeje spotřebiteli, případně tento řádně vyplněný záruční list. Záruka platí pouze tehdy, je-li výrobek používán podle návodu k obsluze a připojen na správné síťové napětí.

### Spotřebitel ztrácí nárok na záruční opravu nebo bezplatný servis v případě:

- zásahu do přístroje neoprávněnou osobou.
- nesprávné nebo neodborné montáže výrobku.
- poškození přístroje vlivem živelné pohromy.
- používání výrobku pro jiné účely, než je obvyklé.
- používání výrobku k profesionální či jiné výtěžné činnosti.
- používání výrobku s jiným než doporučeným příslušenstvím.
- nesprávné údržby výrobku.
- nepravdivého čištění výrobků zejména v případě, kdy je závada způsobena zbytky potravin, vlasů, domovního prachu nebo jiných nečistot.
- vystavení výrobku nepříznivému vnějšímu vlivu, zejména vniknutím cizích předmětů nebo tekutin (včetně elektrolytu z baterií) dovnitř.
- mechanického poškození výrobku způsobeného nesprávným používáním výrobku nebo jeho pádem.

Pokud zboží při uplatňování vady ze strany spotřebitele bude zasíláno poštou nebo přepravní službou, musí být zabaleno v obalu vhodném pro přepravu tak, aby se zabránilo poškození výrobku přepravou.

Aktuální seznam servisních středisek naleznete na: [www.eta.cz](http://www.eta.cz)

Případné další dotazy zasílejte na [info@eta.cz](mailto:info@eta.cz), nebo volejte +420 545 120 545.

Veškeré náležitosti uvedené v tomto záručním listu platí pouze pro výrobky nakoupené a reklamované na území České Republiky.

Typ výrobku:

Datum prodeje:

Výrobní číslo:

Razítko a podpis prodávajícího:

## ZÁRUČNÝ LIST

### ZÁRUČNÉ PODMIENKY

Na výrobok uvedený v tomto záručnom liste je poskytovaná záruka na dobu dvadsaťštyri mesiacov od dátumu prevzatia tovaru spotrebiteľom. Ak má výrobok uviesť do prevádzky iný podnikateľ než predávajúci, začne záručná doba plynúť až odo dňa uvedenia výrobku do prevádzky, pokiaľ kupujúci objednal uvedenie do prevádzky najneskôr do troch týždňov od prevzatia veci a riadne a včas poskytol na vykonanie služby potrebnú súčinnosť. Záruka sa vzťahuje na vady, ktoré v priebehu záručnej doby vznikli chybou výroby alebo chybou použitých materiálov.

Výrobok je možné reklamovať v ktorejkoľvek prevádzkarni predávajúceho ktorý výrobok predal spotrebiteľovi, v ktorej je prijatie reklamácie v zmysle zákona možné, alebo osoby oprávnenej výrobcom výrobku na vykonávanie záručných opráv.

Pri reklamácií je nutné predložiť: reklamovaný výrobok, originál nákupného dokladu, v ktorom je zreteľne uvedený typ výrobku a jeho dátum predaja spotrebiteľovi prípadne tento riadne vyplnený záručný list.

Výrobok je treba používať podľa návodu na obsluhu a musí byť pripojený na správne sieťové napätie.

Pokiaľ výrobok pri uplatňovaní poruchy zo strany spotrebiteľa bude zasielaný poštou alebo prepravnou službou, musí byť zabalený v obale vhodnom pre prepravu tak, aby sa zabránilo poškodeniu výrobku prepravou.

Aktuálny zoznam servisných stredísk nájdete na: [www.eta.sk](http://www.eta.sk)

Prípadné ďalšie dotazy zasielajte na [info@eta.cz](mailto:info@eta.cz) alebo volajte +420 545 120 545.

Všetky náležitosti uvedené v tomto záručnom liste platia len pre výrobky nakúpené a reklamované na území Slovenskej Republiky.

Typ prístroja:

Dátum predaja:

Výrobné číslo:

Pečiatka a podpis predajca:

## KARTA GWARANCYJNA

### WARUNKI GWARANCJI

- 1) Niniejsza gwarancja dotyczy produktów produkowanych pod marką **ETA**, zakupionych w sklepach na terytorium Rzeczypospolitej Polskiej.
- 2) Okres gwarancji wynosi 24 miesiące od daty zakupu produktu.
- 3) Naprawy gwarancyjne odbywają się na koszt Gwaranta we wskazanym przez Gwaranta Autoryzowanym Zakładzie Serwisowym.
- 4) Gwarancją objęte są wady produktu spowodowane wadliwymi częściami i/lub defektami produkcyjnymi.
- 5) Gwarancja obowiązuje pod warunkiem dostarczenia do Autoryzowanego Zakładu Serwisowego urządzenia w kompletnym opakowaniu albo w opakowaniu gwarantującym bezpieczny transport wraz z kompletem akcesoriów oraz z poprawnie i czytelnie wypełnioną kartą gwarancyjną i dowodem zakupu (paragon, faktura VAT, etc.).
- 6) Autoryzowany Zakład Serwisowy może odmówić naprawy gwarancyjnej jeśli Karta Gwarancyjna nosić będzie widoczne ślady przeróbek, jeżeli numery produktów okażą się inne niż wpisane w karcie gwarancyjnej a także jeśli numer dokumentu zakupu oraz data zakupu na dokumencie różnią się z danymi na Karcie Gwarancyjnej.
- 7) Usterki ujawnione w okresie gwarancji będą usunięte przez Autoryzowany Zakład Serwisowy w terminie 14 dni roboczych od daty przyjęcia produktu do naprawy przez zakład serwisowy, termin ten może być przedłużony do 21 dni roboczych w przypadku konieczności sprowadzenia części zamiennych z zagranicy.
- 8) Gwarancją nie są objęte:
  - wadliwe działanie lub uszkodzenie spowodowane niewłaściwym użytkowaniem (np. znaczące zabrudzenie urządzenia, zarówno wewnątrz jak i na zewnątrz, zalanie płynami itp.) lub użytkowanie niezgodne z instrukcją obsługi i przepisami bezpieczeństwa
  - zużycie towaru przekraczające zakres zwykłego użytkowania przez indywidualnego odbiorcę końcowego (zwłaszcza jeżeli był wykorzystywany do profesjonalnej lub innej czynności zarobkowej)
  - uszkodzenia spowodowane czynnikami zewnętrznymi (w tym: wylądowaniami atmosferycznymi, przepięciami sieci elektrycznej, środkami chemicznymi, czynnikami termicznymi) i działaniem osób trzecich
  - uszkodzenia powstałe w wyniku podłączenia urządzenia do niewłaściwej instalacji współpracującej z produktem
  - uszkodzenia powstałe w wyniku zalania wodą, użycia nieodpowiednich baterii (np. ładowanych powtórnie baterii nie będących akumulatorami)
  - produkty nie posiadające wypełnionej przez Sprzedawcę Karty Gwarancyjnej
  - produkty z naruszoną plombą gwarancyjną lub wyraźnymi oznakami ingerencji przez osoby trzecie (nie będące Autoryzowanym Zakładem Serwisowym lub nie działające w jego imieniu i nie będące przez niego upoważnionymi)
  - kable przyłączeniowe, piloty zdalnego sterowania, słuchawki, baterie
  - uszkodzenia powstałe wskutek niewłaściwej konserwacji urządzenia
  - uszkodzenia powstałe w wyniku zdarzeń losowych (np. powódź, pożar, klęski żywiołowe, wojna, zamieszki, inne nieprzewidziane okoliczności)
  - czynności związane ze zwykłą eksploatacją urządzenia (np. wymiana baterii)
  - zapisane na urządzeniu dane w formie elektronicznej (w szczególności Gwarant zastrzega sobie prawo do sformatowania nośników danych zawartych w urządzeniu, co może skutkować utratą danych na nich zapisanych)
  - **uszkodzenia (powodujące np. brak odpowiedzi urządzenia lub jego nie włączanie się) powstałe wskutek wgrania nieautoryzowanego oprogramowania.**
- 9) Jeżeli Autoryzowany Zakład Serwisowy stwierdzi, iż przyczyną awarii urządzenia są przypadki wymienione w pkt. 8 lub nie stwierdzi żadnego uszkodzenia, koszty serwisu oraz całkowite koszty transportu urządzenia pokrywa nabywca.

- 10) W wypadku wystąpienia wypadków wymienionych w pkt. 8 Autoryzowany Zakład Serwisowy wyceni naprawę urządzenia i na życzenie klienta może dokonać naprawy odpłatnej. Uszkodzenia urządzenia powstałe w wyniku wypadków opisanych w pkt. 8 powodują utratę gwarancji.
- 11) Wszelkie wadliwe produkty lub ich części, które zostały w ramach naprawy gwarancyjnej wymienione na nowe, stają się własnością Gwaranta.
- 12) W wypadku gdy naprawa urządzenia jest niemożliwa lub spowodowałaby przekroczenie terminów określonych w pkt. 7 a także kiedy naprawa wiązałaby się z poniesieniem przez Gwaranta kosztów niewspółmiernych do wartości urządzenia Gwarant może wymienić Klientowi urządzenie na nowe o takich samych lub wyższych parametrach. W razie niedostarczenia urządzenia w komplecie Gwarant może wymienić jedynie zwrócone części urządzenia lub dokonać zwrotu zapłaconej ceny jednak wówczas jest upoważniony do odjęcia kosztu części zużytych lub nie dostarczonych przez użytkownika (np. baterii, słuchawek, zasilacza) wraz z reklamowanym urządzeniem.
- 13) Okres gwarancji przedłuża się o czas przebywania urządzenia w Autoryzowanym Zakładzie Serwisowym.
- 14) W wypadku utraty karty gwarancyjnej nie wydaje się jej duplikatu.
- 15) Producent może uchylić się od dotrzymania terminowości usługi gwarancyjnej gdy zaistnieją zakłócenia w działalności firmy spowodowane nieprzewidywalnymi okolicznościami (tj. niepokoje społeczne, klęski żywiołowe, ograniczenia importowe itp).
- 16) Gwarancja nie wyklucza, nie ogranicza ani nie zawiesza praw konsumenta wynikających z niezgodności towaru z umową sprzedaży.
- 17) W sprawach nieuregulowanych niniejszymi warunkami mają zastosowanie przepisy Kodeksu Cywilnego.

**Uszkodzenie wyposażenia nie jest automatycznie powodem dla bezpłatnej wymiany kompletnego urządzenia. Jeżeli reklamujesz słuchawki, pilota, kable przyłączeniowe lub inne akcesoria NIE PRZYSYŁAJ całego urządzenia. Skontaktuj się ze sprzedawcą lub producentem w celu uzgodnienia sposobu przeprowadzenia procedury reklamacyjnej bez konieczności przesyłania całego kompletu do serwisu.**

Kontakt w sprawach serwisowych: Digison Polska Sp. z o.o., Tel. (071) 3577027, Fax. (071) 7234552, internet: <http://www.digison.pl/sonline/>, e-mail: [serwis@digison.pl](mailto:serwis@digison.pl)

Nazwa:	Pieczęć i podpis sprzedawcy:
Data sprzedaży:	
Numer serii:	
1. Data Przyjęcia/Nr Naprawy/Pieczęć i Podpis Serwisanta:	2. Data Przyjęcia/Nr Naprawy/Pieczęć i Podpis Serwisanta:
3. Data Przyjęcia/Nr Naprawy/Pieczęć i Podpis Serwisanta:	4. Data Przyjęcia/Nr Naprawy/Pieczęć i Podpis Serwisanta:

*eta*  
since 1943

*Omega*  
since 1904

© DATE 12/9/2018

e.č. 60/2018