

TESLA

TESLA AquaStar AQ500

Vážený zákazníku,
děkujeme, že jste si vybral TESLA AquaStar AQ500.

Před použitím zařízení si prosím důkladně přečtěte „Důležité bezpečnostní upozornění“ a dodržujte všechna běžná bezpečnostní pravidla.

DŮLEŽITÉ BEZPEČNOSTNÍ UPOZORNĚNÍ

Toto zařízení je složité elektromechanické zařízení, věnujte proto prosím pozornost těmto pokynům:

- Toto zařízení určeno výhradně pro domácí použití, při pokojové teplotě (max. 40°C) a lehké čištění podlah. Zařízení není vhodné pro komerční použití. Za nevhodné použití nebo za použití v rozporu s návodem k použití nenese výrobce žádnou odpovědnost a nevztahuje se něj záruka.
- Nepoužívejte zařízení v příliš teplém, prašném, vlhkém prostředí nebo venku.
- Toto zařízení je vhodné pro použití na tvrdé podlahy. Pokud je používáno na nerovném povrchu, nemusí být dosaženo nejlepšího čistícího účinku. Možnost použití zařízení doporučujeme ověřit u výrobce podlahové krytiny, zejména pokud se jedná o plovoucí podlahy.
- Používejte pouze originální filtry a příslušenství, které je určeno k tomuto modelu. Použití neoriginálního příslušenství, může způsobit zranění nebo poškození zařízení. Všechny ostatní části nebo příslušenství, které nejsou určeny k použití s tímto zařízením, jsou zakázány.
- Osoby s omezenými fyzickými, smyslovými nebo mentálními schopnostmi nebo osoby bez zkušeností, pokud budou pod dohledem nebo byly řádně poučeny o bezpečném používání. Děti by si s tímto zařízením neměly hrát ani provádět čištění nebo údržbu.
- Zařízení má elektrický válečkový kartáč, který při nesprávném použití může způsobit zranění. Nikdy neovísejte oděvy, vlasy, oči, prsty nebo jiné části těla. Nikdy nepoužívejte toto zařízení k očištění lidí nebo zvířat.
- Před uvedením do provozu zkontrolujte, zda jsou správně vloženy všechny filtry. Nikdy neprovozujte zařízení bez filtrů.
- Před spuštěním zařízení se ujistěte, že čistící kartáč je správně nasazen a kryt čistícího kartáče je správně zavřený. Nikdy neodstraňujte kryt ani kartáč, pokud je zařízení v provozu.
- Nedovolte vniknutí vody ani jiné kapaliny dovnitř zařízení, aby nedošlo k úrazu elektrickým proudem nebo k poškození zařízení.
- Před čištěním nebo montáží kartáče se ujistěte, že je zařízení vypnuté a nenabíjí se.
- Nikdy neovísejte horký popel, hořící předměty, jako jsou cigarety nebo zápalky, rozpouštědla, toner pro tiskárny, agresivní čistící prostředky, alkoholové výrobky, barvy, výbušné plyny nebo hořlavé kapaliny.
- Nikdy neovísejte ostré nebo špičaté předměty, jako jsou skleněné třísky, hřebíky apod. Filtry v zařízení mohou zničit i materiály, které za sucha ztvrdnou, například sádra nebo cement.
- V zařízení je trvale nainstalována baterie. Při nesprávném zacházení hrozí nebezpečí zranění a výbuchu. Baterii nechte vyměnit pouze v servisním středisku TESLA.
- Baterii nikdy nezkratujte a nabíjejte ji pouze přiloženým napájecím zdrojem.
- Neotvírejte a neopravujte zařízení, vystavujete se tak nebezpečí poranění elektrickým proudem a ztrátě záruky.
- Výrobce a dovozce do Evropské Unie neodpovídá za škody způsobené provozem zařízení jako např. poranění, opaření, požár, zranění, znehodnocení dalších věcí apod.

OBSAH BALENÍ

Zkontrolujte pečlivě, že jste vybalili všechno dodávané příslušenství, doporučujeme vám ponechat si během záruční doby originální papírovou krabici, uživatelský manuál a balicí materiál. Plastové sáčky používané k zabalení tohoto zařízení mohou být nebezpečné. Abyste předešli riziku udušení, uchovávejte tyto sáčky mimo dosah dětí. Tyto sáčky nejsou hračky.

POPIS

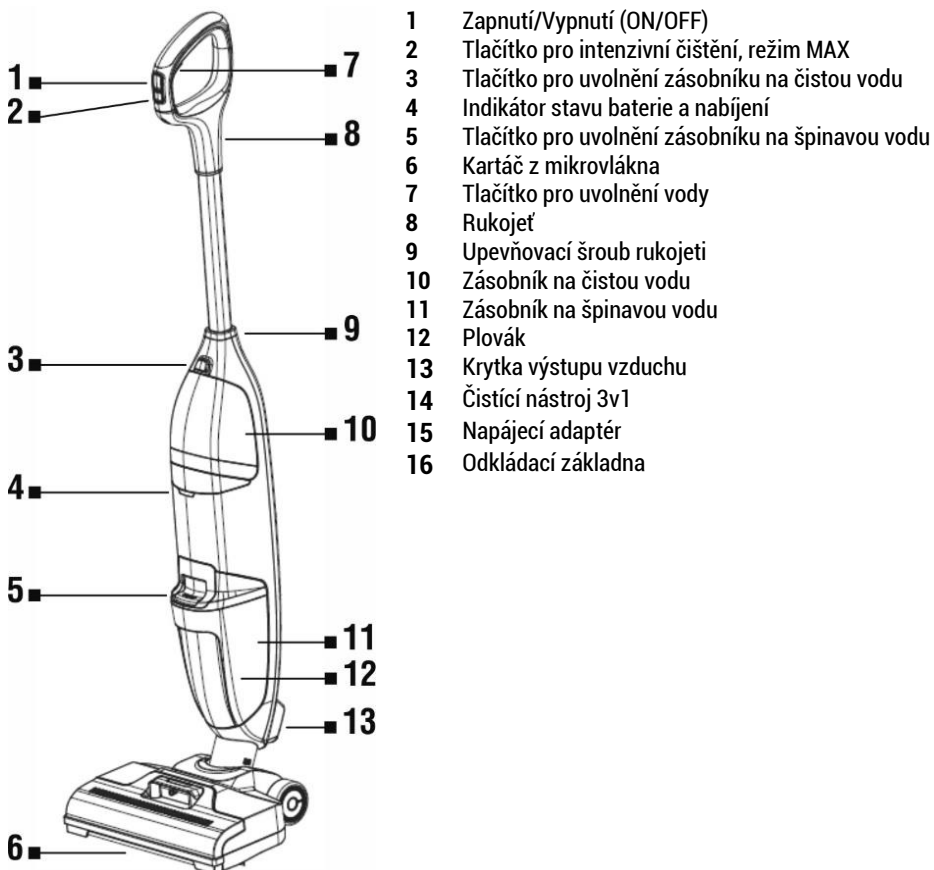

14

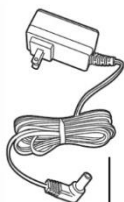

15

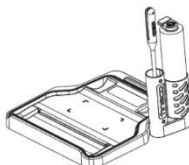

16

SESTAVENÍ ZAŘÍZENÍ

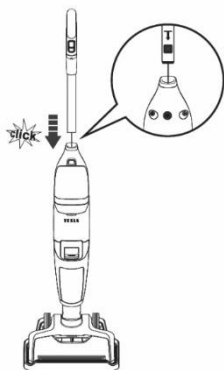

Zasuňte konec držadla do otvoru v těle zařízení.

Zajistěte rukojeť zašroubováním upevňovacího šroubu.

NABÍTÍ BATERIE

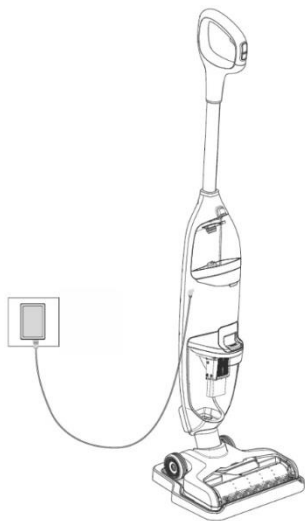

- Před prvním použitím proveďte úplné nabití baterie.
- Teplota okolí musí být mezi 4°C a 40°C.
- Před nabíjením baterie se ujistěte, že jsou zásobníky na vodu prázdné a zařízení je suché.
- V průběhu nabíjení není možné zařízení používat k úklidu.
- Pokud je baterie téměř vybitá, začne indikátor stavu baterie červeně blikat. Připojte nabíjecí kabel k zařízení a zapojte jej do zásuvky ve zdi. Pokud indikátor nabíjení bliká modře, baterie se nabíjí.
- Když je baterie plně nabitá, indikátor 2 minuty nepřetržitě svítí modře a poté zhasne.
- Doba nabíjení je cca 3 - 4 hodiny.
- Chcete-li dosáhnout optimálního výkonu, zařízení pravidelně nabíjejte.
- Zařízení skladujte na suchém místě.
- Používejte pouze dodanou nabíječku. Ujistěte se, že napětí uvedené na typovém štítku napájecího zdroje odpovídá síťovému napětí.

NAPLNĚNÍ ZÁSObNÍKU NA ČISTOU VODU

Stiskněte Tlačítko pro uvolnění Zásobníku na čistou vodu a vyjměte jej. Otevřete víko a naplňte zásobník teplou vodou z vodovodu (max. 60°C). V případě potřeby přidejte nepěnivý čisticí prostředek vhodný k čištění tvrdých podlah a víko pevně uzavřete. Vraťte Zásobník na čistou vodu zpět do těla zařízení, dokud neuslyšíte cvaknutí.

POZOR: Před použitím zařízení se vždy ujistěte, že jsou vloženy všechny filtry v Zásobníku na špinavou vodu.

PRVNÍ SPUŠTĚNÍ

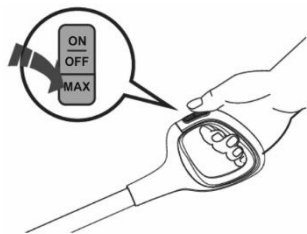

1. Zařízení spustíte stisknutím tlačítka „ON/OFF“.
2. Stiskněte tlačítko „MAX“, pokud chcete čistit silně znečištěné místo vyšší rychlostí otáčení čistícího kartáče, vysávacím výkonem a silnějším postřikem vody.

Indikátor stavu baterie a nabíjení

Normální režim - svítí modře.

„MAX“ režim - bliká modře.

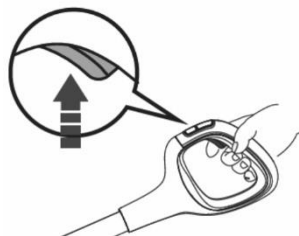

Při pohybu zařízení dozadu stiskněte tlačítko pro uvolnění vody podle míry znečištění, během čištění bude zařízení sbírat špinavou vodu. Zařízení můžete použít i bez vody například k vysávání rozlité tekutiny. Po ukončení práce zařízení vypněte, vyčistěte a umístěte jej do Odkládací základny.

TIP: Překryvejte tahy na podlaze o tři centimetry, abyste zabránili vzniku nevyčištěných míst.

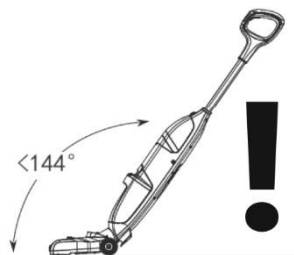

POZOR!

NENAKLÁNĚJTE ZAŘÍZENÍ O VÍCE NEŽ 144° A NEOTÁČEJTE ZAŘÍZENÍ SMĚREM VZHŮRU.

NIKDY NEPŘEKROČTE MAXIMÁLNÍ MOŽNOU HLADINU VODY V ZÁSOBNÍKU NA ŠPINAVOU VODU.

Mohlo by dojít k zatečení vody do vnitřních částí a k následnému poškození zařízení a ztrátě záruky.

TIPY PRO ÚKLID

- Zařízení můžete použít také jako klasický vysavač, stačí ponechat oba zásobníky prázdné.
- Těsně před dokončením úklidu již na podlahu neaplikujte vodu, ale pouze vysávejte vodu, která je již na podlaze. Zamezíte tak odkapávání vody ze zařízení během jeho přenášení.
- Odstraňte z podlahy větší nečistoty (větší kousky hlíny, kamínky, kousky papíru apod.).
- Zařízení vždy nejdříve vypněte před zvednutím nad podlahu.
- Zásobník na špinavou vodu je vybaven bezpečnostním plovákem, který uzavře sání v případě, že hladina v zásobníku dosáhne krajní meze a zamezí vniknutí vody do motorové části. Pokud dojde k aktivaci plováku a zásobník na špinavou vodu ještě není plný, vypněte zařízení, vyprázdněte zásobník na špinavou vodu a plovák uvolněte. Poté pokračujte v práci.

VYPŘÁZDNĚNÍ ZÁSObNÍKU NA ŠPINAVOU VODU

Doporučujeme vyprázdnit a vyčistit oba zásobníky po každém úklidu. Nenechávejte vodu v žádné nádobě. Před čištěním a údržbou zařízení vypněte a odpojte ze zásuvky, můžete tak zabránit neúmyslnému spuštění zařízení. Nepoužívejte žádná abraziva ani alkohol, mohlo by dojít k poškození vnějšího krytu. Zařízení čistěte pouze suchým nebo vlhkým hadříkem. Elektrické části nikdy nečistěte vodou. Doporučujeme zařízení a příslušenství po každém použití pravidelně čistit.

Pokud špinavá voda v zásobníku dosáhne hladinu MAX, vypněte zařízení a vyprázdněte zásobník na špinavou vodu.

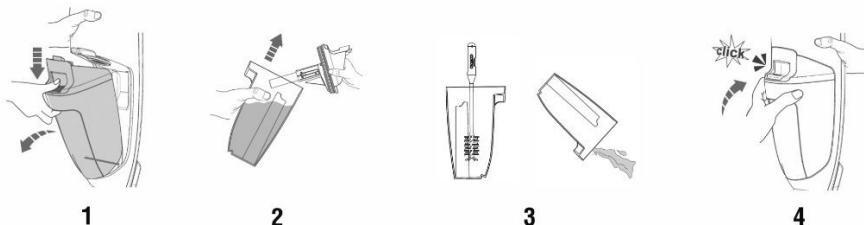

- Stisknutím tlačítka pro uvolnění zásobníku na špinavou vodu jej vyjměte z těla zařízení.
- Sejměte víko zásobníku, vyčistěte nečistoty a vylejte špinavou vodu. V případě potřeby použijte čistící nástroj 3v1.
- Poté zásobník opláchněte čistou vodou, zavřete víko a vraťte zásobník zpět do těla zařízení, dokud neuslyšíte cvaknutí.
- Poté, co všechny součásti důkladně uschnou, vložte díly zpět k sobě. Ujistěte se také, že filtry nejsou blokovány. Pokud jsou velmi znečištěné nebo poškozené, je nutné je vyměnit, aby nedošlo k poškození zařízení a ztrátě výkonu.

ČIŠTĚNÍ FILTRU A PLOVÁKU

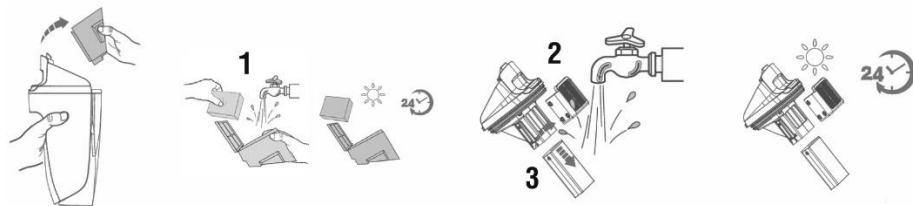

Filtry (1) jsou umístěny ve víku Zásobníku na špinavou vodu. Vyměňte Zásobník na špinavou vodu, otevřete víko a uchopte do prstů zapuštěnou oblast na každé straně filtru, tažením nahoru jej vyjměte a poté oba filtry opláchněte vodou. V případě silného znečištění filtry vyměňte. Pokud byl předfiltr (2) a plovák (3) zablokovaný, je třeba je vyčistit. Sundejte filtr z víka zásobníku, vytáhněte plovák a opláchněte je vodou. Před vložením zpět do víka Zásobníku na špinavou vodu nechte filtry zcela vyschnout.

SAMOČIŠTĚNÍ KARTÁČE Z MIKROVLÁKNA

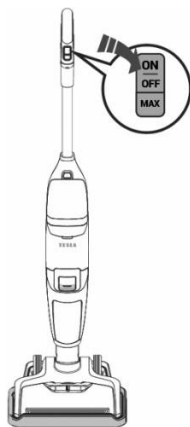

- Pro optimální výkon používejte pravidelně po každém úklidu funkci rychlého samočištění kartáče z mikrovlákna.
- Umístěte zařízení do Odkládací základny, nepřipojte k němu 230 V napájení. Zásobník na čistou vodu by měl být naplněn alespoň z **1/3 vodou**.
- Stisknutím a podržením tlačítka „ON“ (ZAPNUTO) na 3 sekundy spustíte režim samočištění. Zařízení se po dokončení samočištění automaticky vypne. Celý proces trvá přibližně 40 sekund.
- **Před a po samočištění** vyprázdněte Zásobník na špinavou vodu.

ČIŠTĚNÍ KARTÁČE Z MIKROVLÁKNA

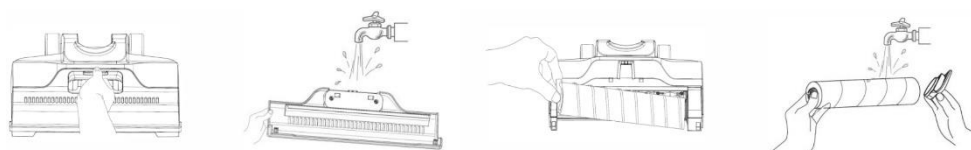

Abyste dosáhli optimálního výkonu, vyčistěte kartáč z mikrovlákna a jeho kryt po každém použití zařízení. Uchopte přední rukojeť krytu, současně stiskněte uvolňovací tlačítko a vytažením nahoru kryt vyjměte. Opláchněte jej vodou. Uchopte váleček kartáče za boční držák a tahem nahoru jej vyjměte. Odstraňte vlasy a nečistoty omotané kolem válečku čistícím nástrojem 3v1. Opláchněte jej vodou. Před opětovnou instalací jej nechte vyschnout. Vložte váleček kartáče a kryt zpět.

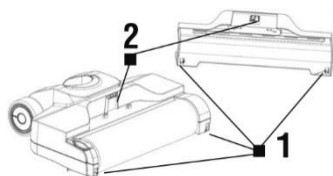
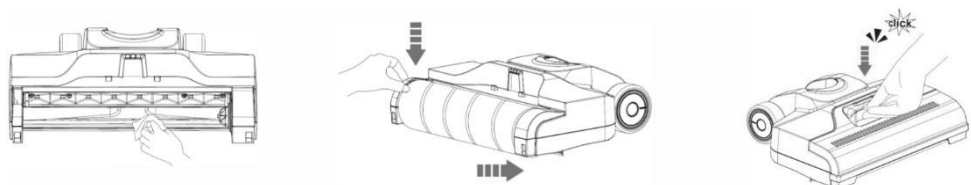

Zatlačte háček (1) do otvoru pro zámek (1), poté zatlačte hák (2) do otvoru pro zámek (2). Kryt kartáče vždy zacvakněte na správné místo, abyste předešli ztrátě sání nebo úniku vody.

Postupujte opatrně, aby nedošlo k poškození krytu.

UPOZORNĚNÍ

- **Zanedbání čištění případně výměny filtru může vést k poruše zařízení!**
- K čištění filtrů nepoužívejte žádné agresivní prací nebo čisticí prostředky ani horkou vodu.
- Filtry vyměňte, pokud je již nelze řádně vyčistit nebo jsou poškozené.
- Dbejte na to, aby dosedací plochy a těsnící prvky byly čisté a nepoškozené.
- Než vložíte filtr zpět do zařízení, ujistěte se, že jsou naprosto suché (ideálně je vložte zpět až po 24 hodinách).

Všechny výše uvedené pokyny jsou velmi důležité, pokud vám připadá, že vysavač má slabý sací výkon nebo špatně vysává nečistoty z podlahy. Tento stav je jasnou známkou toho, že filtrační systém vysavače vyžaduje vyčištění.

ODSTRAŇOVÁNÍ PROBLÉMŮ

Problém	Příčina	Řešení
Zařízení nefunguje ani se nenabíjí.	Slabá baterie.	Nabijte baterii.
	Adaptér je odpojený.	Zapojte adaptér do přístroje a do zásuvky.
	Zařízení se nenabíjí.	Zásuvka je bez elektřiny nebo závada 230 V adaptéru.
Indikátor stavu baterie a nabíjení bliká červenou barvou	Slabá baterie.	Nabijte baterii.
	Váleček čistícího kartáče je zablokovaný.	Odstraňte nečistoty.
Indikátor stavu baterie a nabíjení svítí trvale červenou barvou	Zařízení se přehřálo.	Nechte zařízení vychladnout.
Indikátor stavu baterie a nabíjení střídavě bliká modře a červeně.	Závada zařízení.	Kontaktujte servisní středisko TESLA nebo prodejce, u kterého jste zařízení zakoupili.
Slabý výkon zařízení.	Zásobník na špinavou vodu je plný.	Vyprázdněte zásobník na špinavou vodu a zkontrolujte plovák.
	Filtr je špinavý.	Vyčistěte filtr zařízení.
	Čisticí kartáč nebo výstup vzduchu je zablokován.	Vyčistěte kartáč a odstraňte nečistoty na výstupu vzduchu.
	Kryt kartáče není na svém místě.	Nasadte kryt kartáče.
Zařízení během používání vydává neobvyklé zvuky.	Kanál pro nečistoty nebo výstup vzduchu je blokován.	Odstraňte nečistoty.
	Zásobník na špinavou vodu je plný.	Vyprázdněte zásobník na špinavou vodu.
Zařízení nerostříkuje vodu.	Zásobník na čistou vodu je prázdný nebo není správně nainstalován.	Naplňte vodou zásobník na čistou vodu nebo jej správně nainstalujte.
Z krytky výstupu vzduchu uniká voda.	Není nainstalován filtr nebo je filtr mokřý.	Nainstalujte suchý filtr.
	Plovák je zablokován.	Odblokujte plovák.
	Zásobník na špinavou vodu je plný.	Vyprázdněte zásobník na špinavou vodu.

TECHNICKÁ PODPORA

Potřebujete poradit s nastavením a provozem TESLA AquaStar AQ500?

Kontaktujte nás: www.tesla-electronics.eu

SPOTŘEBNÍ MATERIÁL A PŘÍSLUŠENSTVÍ

Spotřební materiál můžete zakoupit na oficiálním eshopu značky TESLA eshop.tesla-electronics.eu.

ZÁRUČNÍ OPRAVA

Pro záruční opravu kontaktujte prodejce, u kterého jste TESLA produkt zakoupili.

Záruka se NEVZTAHUJE při:

- použití zařízení k jiným účelům
- běžné opotřebení
- nedodržení „Důležitých bezpečnostních pokynů“ uvedených v uživatelském manuálu
- elektromechanické nebo mechanické poškození zařízení způsobené nevhodným použitím
- škodě způsobené přírodními živly jako je voda, oheň, statická elektřina, přepětí, atd.
- škodě způsobené neoprávněnou opravou
- nečitelném sériovém čísle zařízení
- baterii, pokud po více než 6 měsících používání nedrží svou původní kapacitu (záruka na kapacitu baterie je 6 měsíců)

PROHLÁŠENÍ O SHODĚ

My, INTER-SAT LTD, org. složka, prohlašujeme, že toto zařízení je v souladu se základními požadavky a dalšími příslušnými ustanoveními norem a předpisů relevantních pro daný typ zařízení.



Tento produkt splňuje požadavky Evropské Unie.



Pokud je tento symbol přeškrtnutého koše s kolem připojen k produktu, znamená to, že na produkt se vztahuje evropská směrnice 2002/96/ES. Informujte se prosím o místním systému separovaného sběru elektrických a elektronických výrobků. Postupujte prosím podle místních předpisů a staré výrobky nelikvidujte v běžném domácím odpadu. Správná likvidace starého produktu pomáhá předejít potenciálním negativním důsledkům pro životní prostředí a lidské zdraví.

Vzhledem k tomu, že se produkt vyvíjí a vylepšuje, vyhrazujeme si právo na úpravu uživatelského manuálu. Aktuální verzi tohoto uživatelského manuálu naleznete vždy na www.tesla-electronics.eu.

Design a specifikace mohou být změněny bez předchozího upozornění, tiskové chyby vyhrazeny.

Vážený zákazník,
ďakujeme, že ste si vybrali TESLA AquaStar AQ500.

Pred použitím zariadenia si, prosím, dôkladne prečítajte „Dôležité bezpečnostné upozornenia“ a dodržujte všetky bežné bezpečnostné pravidlá.

DÔLEŽITÉ BEZPEČNOSTNÉ UPOZORNENIA

Toto zariadenie je zložité elektromechanické zariadenie, venujte preto, prosím, pozornosť týmto pokynom:

- Prístroj je určený výhradne pre použitie v domácnosti, pri izbovej teplote (max. 40°C) a na ľahké čistenie podláh. Zariadenie nie je vhodné na komerčné použitie. Za nevhodné použitie alebo za použitie v rozpore s návodom na používanie nenesie výrobca žiadnu zodpovednosť a nevzťahuje sa naň záruka.
- Nepoužívajte zariadenie v príliš teplom, prašnom, vlhkom prostredí alebo vonku.
- Pred uvedením do prevádzky skontrolujte, či sú správne vložené všetky filtre. Nikdy neprevádzkujte zariadenie bez filtrov.
- Toto zariadenie je vhodné pre použitie na tvrdé podlahy. Pokiaľ sa používa na nerovnom povrchu, nemusí sa dosiahnuť najlepší čistiaci účinok. Možnosť použitia zariadenia odporúčame si overiť u výrobcu podlahovej krytiny, najmä pokiaľ ide o plávajúce podlahy.
- Používajte iba originálne filtre a príslušenstvo, ktoré je určené pre tento model. Použitie neoriginálneho príslušenstva môže spôsobiť zranenie alebo poškodenie zariadenia. Všetky ostatné časti alebo príslušenstvo, ktoré nie sú určené na použitie s týmto zariadením, sú zakázané.
- Deti by sa s týmto zariadením nemali hrať ani vykonávať jeho čistenie alebo údržbu.
- Zariadenie má elektrickú valčekovú kefu, ktorá môže pri nesprávnom použití spôsobiť zranenie. Nikdy nevysávajte odevy, vlasy, oči, prsty ani iné časti tela. Nikdy nepoužívajte toto zariadenie na očistenie ľudí alebo zvierat.
- Pred spustením zariadenia sa presvedčte, že je čistiaca kefa správne nasadená a že je kryt čistiacej kefy správne zavretý. Nikdy neodstraňujte kryt ani kefu, pokiaľ je zariadenie v prevádzke.
- Zabráňte vniknutiu vody alebo inej kvapaliny dovnútra zariadenia, aby nedošlo k úrazu elektrickým prúdom alebo k poškodeniu zariadenia.
- Pred čistením alebo montážou kefy sa presvedčte, že je zariadenie vypnuté a nenabíja sa.
- Zariadenie nikdy nepoužívajte v blízkosti výbušných alebo horľavých materiálov.
- Nikdy nevysávajte horúci popol, horiace predmety, ako sú cigarety alebo zápalky, rozpúšťadlá, toner do tlačiarň, agresívne čistiace prostriedky, alkoholové výrobky, farby, výbušné plyny alebo horľavé kvapaliny.
- Nikdy nevysávajte ostré alebo špicaté predmety, ako sú sklenené triesky, klince a pod. Filtre v zariadení môžu zničiť aj materiály, ktoré za sucha stvrdnú, napríklad sadra alebo cement.
- Batériu nikdy neskratujte. Nabíjajte ju iba pomocou priloženého napájacieho zdroja.
- Neotvárajte a neopravujte zariadenie, vystavujete sa tak nebezpečenstvu poranenia elektrickým prúdom a strate záruky.
- Používanie zariadenia v rozpore s vyššie uvedenými pokynmi môže spôsobiť poškodenie zariadenia alebo zranenie osoby.
- Výrobca a dovozca do Európskej únie nezodpovedá za škody spôsobené prevádzkou zariadenia, ako sú napr. poranenie, oparenie, požiar, zranenie, znehodnotenie ďalších vecí a pod.

OBSAH BALENIA

Skontrolujte dôkladne, že ste vybalili všetko dodávané príslušenstvo, odporúčame vám si počas záručnej doby ponechať originálnu papierovú krabicu, používateľskú príručku a baliaci materiál. Plastové vrecká používané na zabalenie tohto zariadenia môžu byť nebezpečné. Aby ste zabránili riziku udusenía, uchovávajte tieto vrecká mimo dosahu detí. Tieto vrecká nie sú na hranie.

POPIS

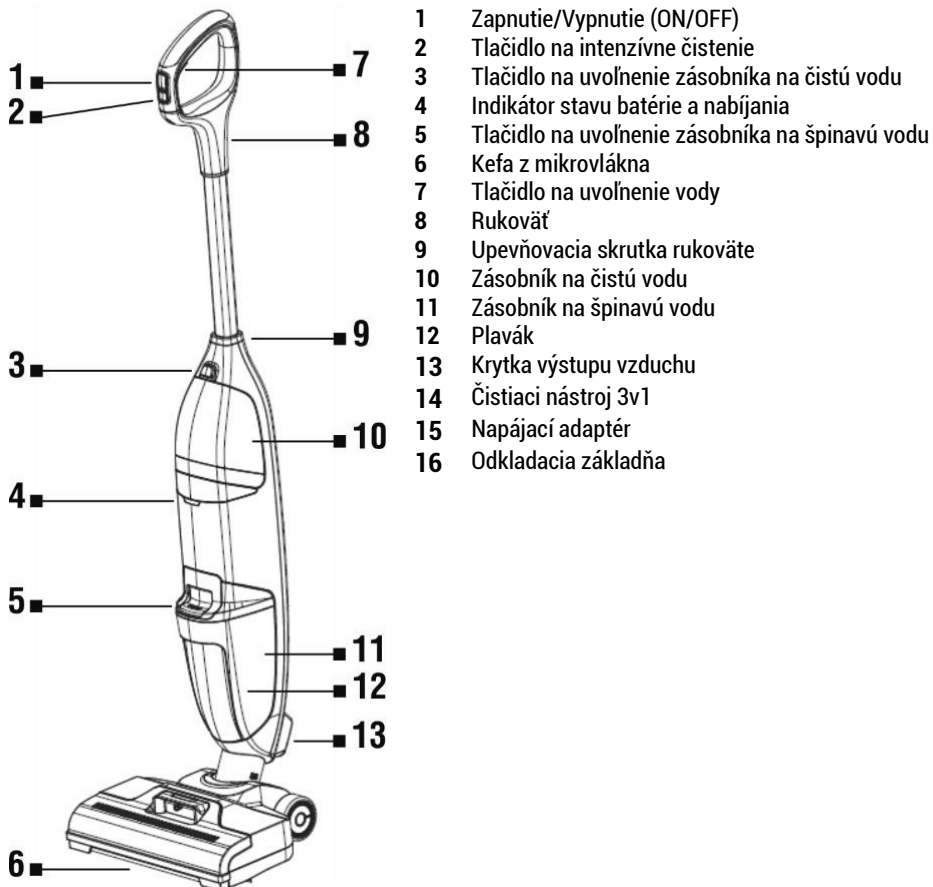

14

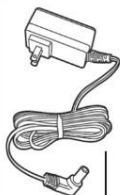

15

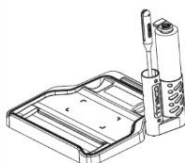

16

ZOSTAVENIE ZARIADENIA

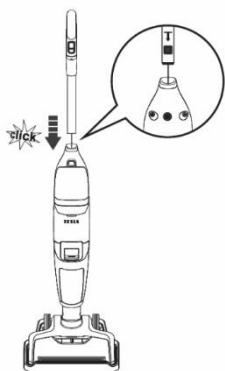

Zasuňte koniec držadla do otvoru v tele zariadenia.

Zaistite rukoväť zaskrutkovaním upevňovacej skrutky.

NABITIE BATÉRIE

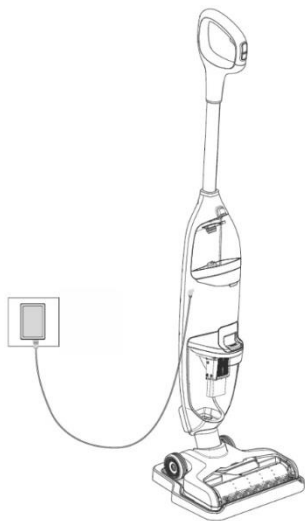

- Pred prvým použitím vykonajte úplne nabitie batérie.
- Teplota okolia musí byť medzi 4°C a 40°C.
- Pred nabíjaním batérie sa presvedčte, že sú zásobníky na vodu prázdne a zariadenie je suché.
- Počas nabíjania nie je možné zariadenie používať na upratovanie.
- Pokiaľ je batéria takmer vybitá, začne indikátor stavu batérie blikať na červeno. Pripojte nabíjací kábel k zariadeniu a zapojte ho do zásuvky v stene. Pokiaľ indikátor nabíjania bliká na modro, batéria sa nabíja.
- Keď je batéria plne nabitá, indikátor 2 minúty nepretržite svieti na modro a potom zhasne.
- Doba nabíjania je cca 3 - 4 hodiny.
- Ak chcete dosiahnuť optimálny výkon, zariadenie pravidelne nabíjajte.
- Zariadenie skladujte na suchom mieste.
- Používajte iba nabíjačku, ktorá je súčasťou dodávky. Presvedčte sa, že napätie uvedené na typovom štítku napájacieho zdroja zodpovedá sieťovému napätiu.

NAPLNENIE ZÁSObNÍKA NA ČISTÚ VODU

Stlačte tlačidlo na uvoľnenie zásobníka na čistú vodu a zásobník vyberte von. Otvorte veko a naplňte zásobník teplou vodou z vodovodu (max. 60°C). V prípade potreby pridajte nepenivý čistiaci prostriedok vhodný na čistenie tvrdých podláh a veko pevne uzavrite. Vráťte zásobník na čistú vodu späť do tela zariadenia, kým nebudete počuť cvaknutie.

POZOR: Pred použitím zariadenia sa vždy presvedčte, že sú v zásobníku na špinavú vodu vložené všetky filtre.

PRVÉ SPUSTENIE

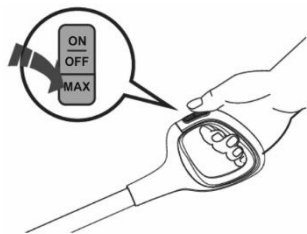

1. Zariadenie spustíte stlačením tlačidla „ON/OFF“.
2. Stlačte tlačidlo „MAX“, pokiaľ chcete čistiť silno znečistené miesto vyššou rýchlosťou otáčania čistiacej kefy, vysávacím výkonom a silnejším postrekom vody.

Indikátor stavu batérie a nabíjania

Normálny režim - svieti na modro.

„MAX“ režim - bliká na modro.

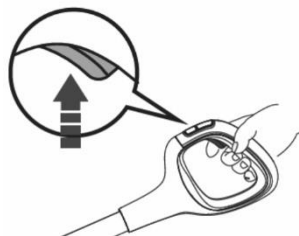

Pri pohybe zariadenia dozadu stlačte tlačidlo na uvoľnenie vody podľa miery znečistenia, počas čistenia bude zariadenie zberať špinavú vodu. Zariadenie môžete použiť aj bez vody, napríklad na povysávanie rozliatej tekutiny. Po ukončení práce zariadenie vypnite, vyčistite a umiestnite ho do odkladacej základne. TIP: Prekrývajte ťahy na podlahe o tri centimetre, aby ste zabránili vzniku nevyčistených miest.

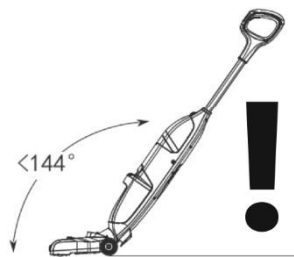

POZOR!

NENAKLÁŇAJTE ZARIADENIE O VIAC NEŽ 144° A NEOTÁČAJTE ZARIADENIE SMEROM NAHOR.

NIKDY NEPREKROČTE MAXIMÁLNU MOŽNÚ HLADINU VODY V ZÁSObNÍKU NA ŠPINAVÚ VODU.

Mohlo by dôjsť k zatečeniu vody do vnútorných častí a k následnému poškodeniu zariadenia a k strate záruky.

TIPY PRE UPRAŤOVANIE

- Zariadenie môžete použiť aj ako klasický vysávač, stačí ponechať oba zásobníky prázdne.
- Tesne pred dokončením upratovania už na podlahu neaplikujte vodu, ale iba povysávajte tú, ktorá je už na podlahe je. Zabráňte tak odkvapkávaniu vody zo zariadenia počas jeho prenášania.
- Odstráňte z podlahy väčšie nečistoty (väčšie kúsky hliny, kamienky, kúsky papiera a pod.).
- Zariadenie vždy pred zdvihnutím nad podlahu najprv vypnite.
- Zásobník na špinavú vodu je vybavený bezpečnostným plavákom, ktorý uzavrie sanie v prípade, že hladina v zásobníku dosiahne krajinú hodnotu a zabráni vniknutiu vody do motorovej časti. Pokiaľ dôjde k aktivácii plaváku a zásobník na špinavú vodu ešte nie je plný, vypnite zariadenie, vyprázdňte zásobník na špinavú vodu a plavák uvoľníte. Potom pokračujte v práci.

VYPRAŽDNIENIE ZÁSOBNÍKA NA ŠPINAVÚ VODU

Odporúčame vyprázdniť a vyčistiť oba zásobníky po každom upratovaní. Nenechávajte vodu v žiadnej nádobe. Pred čistením a údržbou zariadenie vypnite a odpojte zo zásuvky, môžete tak zabrániť jeho neúmyselnému spusteniu. Nepoužívajte žiadne abrazíva ani alkohol, mohlo by dôjsť k poškodeniu vonkajšieho krytu. Zariadenie čistite iba suchou alebo vlhkou handričkou. Elektrické časti nikdy nečistite vodou. Odporúčame zariadenie a príslušenstvo po každom použití pravidelne čistiť.

Ak špinavá voda v zásobníku dosiahne hladinu MAX, zariadenie vypnite a vyprázdňte zásobník na špinavú vodu.

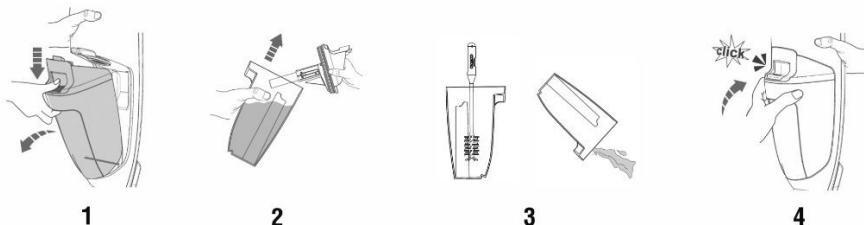

- Stlačením tlačidla na uvoľnenie zásobníka na špinavú vodu ho vyberiete z tela zariadenia.
- Zložte veko zásobníka, vyčistite nečistoty a vylejte špinavú vodu. V prípade potreby použite čistiaci nástroj 3v1.
- Potom zásobník opláchnite čistou vodou, zavrite veko a vráťte zásobník späť do tela zariadenia, kým nebudete počuť cvaknutie.
- Potom, čo všetky súčiastky dôkladne uschnú, vložte diely späť k sebe. Presvedčte sa tiež, že filtre nie sú blokované. Pokiaľ sú veľmi znečistené alebo poškodené, je nutné ich vymeniť, aby nedošlo k poškodeniu zariadenia a strate výkonu.

ČISTENIE FILTRA A PLOVÁKU

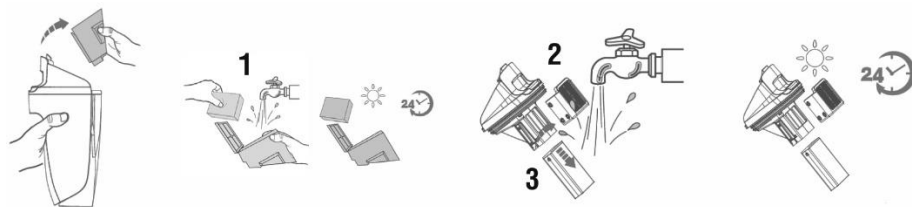

Filtry (1) sú umiestnené vo veku zásobníka na špinavú vodu. Vyberte zásobník na špinavú vodu, otvorte veko a uchopte prstami zapustenú oblasť na každej strane filtra, ťahaním nahor ho vyberte a potom oba filtre opláchnite vodou. V prípade silného znečistenia filtre vymeňte. Pokiaľ boli predfilter (2) a plavák (3) zablokované, je treba ich vyčistiť. Zložte filter z veka zásobníka, vytiahnite plavák a opláchnite ich vodou. Pred vložením späť do veka zásobníka na špinavú vodu nechajte filtre úplne vyschnúť.

SAMOČISTENIE KEFY Z MIKROVLÁKNA

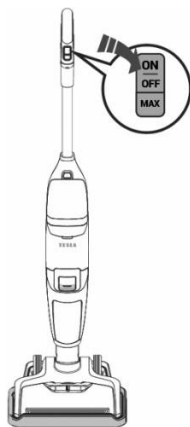

- Pre optimálny výkon používajte pravidelne po každom upratovaní funkciu rýchleho samočistenia kefy z mikrovlákna.
- Umiestnite zariadenie do odkladacej základne, nepripájajte k nemu 230 V napájanie. Zásobník na čistú vodu by mal byť naplnený aspoň z **1/3 vodou**.
- Stlačením a podržaním tlačidla „ON“ (ZAPNUTÉ) na 3 sekundy spustíte režim samočistenia. Zariadenie sa po dokončení samočistenia automaticky vypne. Celý proces trvá približne 40 sekúnd.
- **Pred a po samočistení** vyprázdňte zásobník na špinavú vodu.

ČISTENIE KEFY Z MIKROVLÁKNA

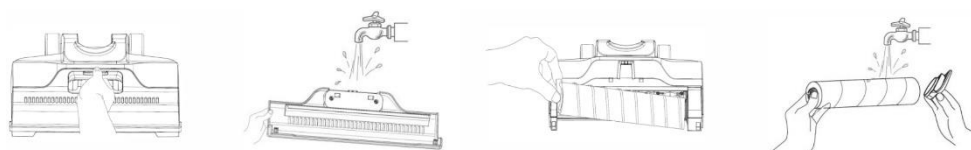

Aby ste dosiahli optimálny výkon, vyčistite kefu z mikrovlákna a jej kryt po každom použití zariadenia. Uchopte prednú rukoväť krytu, súčasne stlačte uvoľňovacie tlačidlo a vytiahnutím smerom nahor kryt vyberte. Opláchnite ho vodou. Uchopte valček kefy za bočný držiak a ťahom hore ho vyberte. Odstráňte vlasy a nečistoty omotané okolo valčeka čistiacim nástrojom 3v1. Opláchnite ho vodou. Pred opätovnou inštaláciou ho nechajte vyschnúť. Vložte valček kefy a kryt naspäť.

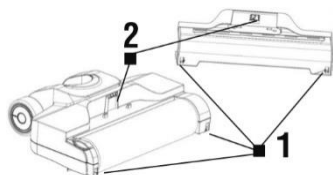
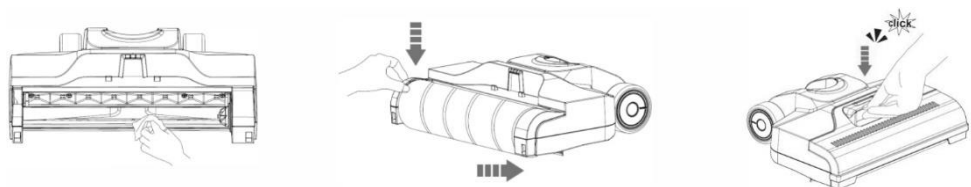

Zatlačte háčik (1) do otvoru pre zámok (1), potom zatlačte do otvoru pre zámok (2) hák (2). Kryt kefy vždy zacvaknite na správne miesto, aby ste zabránili strate sania alebo úniku vody.

Postupujte opatrne, aby nedošlo k poškodeniu krytu.

UPOZORNENIE

- **Zanedbanie čistenia, prípadne výmeny filtra môže viesť k poruche zariadenia!**
- Na čistenie filtrov nepoužívajte žiadne agresívne pracie alebo čistiace prostriedky, ani horúcu vodu.
- Filtre vymeňte, pokiaľ ich už nie je možné riadne vyčistiť alebo sú poškodené.
- Dbajte na to, aby dosadacie plochy a tesniace prvky boli čisté a nepoškodené.
- Než vložíte filter späť do zariadenia, presvedčte sa, že sú úplne suché (ideálne ich vložte späť až po 24 hodinách).

Všetky vyššie uvedené pokyny sú veľmi dôležité, pokiaľ máte pocit, že vysávač má slabý sací výkon alebo nedostatočne vysáva nečistoty z podlahy. Tento stav je jasnou známkou toho, že filtračný systém vysávača je treba vyčistiť.

ODSTRAŇOVANIE PROBLÉMOV

Problém	Príčina	Riešenie
Zariadenie nefunguje ani sa nenabíja.	Slabá batéria.	Nabite batériu.
	Adaptér je odpojený.	Zapojte adaptér do prístroja a do zásuvky.
	Zariadenie sa nenabíja.	Zásuvka je bez elektriny alebo porucha 230 V adaptéru.
Indikátor stavu batérie a nabíjania bliká na červeno	Slabá batéria.	Nabite batériu.
	Valček čistiacej kefy je zablokovaný.	Odstráňte nečistoty.
Indikátor stavu batérie a nabíjania svieti trvalo na červeno	Zariadenie sa prehrialo.	Nechajte zariadenie vychladnúť.
Indikátor stavu batérie a nabíjania striedavo bliká na modro a na červeno.	Porucha zariadenia.	Kontaktujte servisné stredisko TESLA alebo predajcu, u ktorého ste zariadenie zakúpili.
Slabý výkon zariadenia.	Zásobník na špinavú vodu je plný.	Vyprázdnite zásobník na špinavú vodu a skontrolujte plavák.
	Filter je špinavý.	Vyčistite filter zariadenia.
	Čistiaca kefa alebo výstup vzduchu sú zablokované.	Vyčistite kefu a odstráňte nečistoty na výstupe vzduchu.
	Kryt kefy nie je na svojom mieste.	Nasajte kryt kefy.
Zariadenie pri používaní vydáva nezvyčajné zvuky.	Kanál na nečistoty alebo výstup vzduchu sú blokované.	Odstráňte nečistoty.
	Zásobník na špinavú vodu je plný.	Vyprázdnite zásobník na špinavú vodu.
Zariadenie nerozstrekuje vodu.	Zásobník na čistú vodu je prázdny alebo nie je správne nainštalovaný.	Naplňte vodou zásobník na čistú vodu alebo ho správne nainštalujte.

Z krytky výstupu vzduchu uniká voda.	Filter nie je nainštalovaný alebo je mokrý.	Nainštalujte suchý filter.
	Plavák je zablokovaný.	Odblokujte plavák.
	Zásobník na špinavú vodu je plný.	Vyprázdňte zásobník na špinavú vodu.

TECHNICKÁ PODPORA

Potrebuje poradit' s nastavením a prevádzkou TESLA AquaStar AQ500?

Kontaktujte nás: www.tesla-electronics.eu

SPOTREBNÝ MATERIÁL A PRÍSLUŠENSTVO

Spotrebný materiál si môžete zakúpiť na oficiálnom eshope značky TESLA eshop.tesla-electronics.eu.

ZÁRUČNÁ OPRAVA

Pre záručnú opravu kontaktujte predajcu, u ktorého ste TESLA produkt kúpili.

Záruka sa NEVZŤAHUJE na:

- použitie zariadenia na iné účely
- bežné opotrebovanie
- nedodržanie „Dôležitých bezpečnostných pokynov“ uvedených v používateľskom manuáli
- elektromechanické alebo mechanické poškodenie zariadenia spôsobené nevhodným použitím
- škodu spôsobenú prírodnými živlami ako je voda, požiar, statická elektrina, prepätie, atď.
- škodu spôsobenú neoprávnenou opravou
- nečitateľné sériové číslo zariadenia
- batériu, ak si po viac ako 6 mesiacoch používania neudrží svoju pôvodnú kapacitu (záruka na kapacitu batérie je 6 mesiacov)

VYHLÁSENIE O ZHODE

My, INTER-SAT LTD, org. zložka vyhlasujeme, že toto zariadenie je v súlade so základnými požiadavkami a ďalšími príslušnými ustanoveniami noriem a predpisov vzťahujúcich sa na daný typ zariadenia.



Tento produkt spĺňa požiadavky Európskej únie.



Ak sa na produkte nachádza tento symbol prečiarknutého odpadkového koša s kolesami, znamená to, že na produkt sa vzťahuje európska smernica 2002/96/ES. Informujte sa, prosím, o miestnom systéme separovaného zberu elektrických a elektronických výrobkov. Postupujte, prosím, podľa miestnych predpisov a staré výrobky nevyhadzujte do bežného odpadu z domácnosti. Správna likvidácia starého produktu pomáha predísť potenciálnym negatívnym vplyvom na životné prostredie a ľudské zdravie.

Vzhľadom k tomu, že sa produkt vyvíja a vylepšuje, vyhradzuje si právo na úpravu tohto návodu na používanie. Aktuálnu verziu tohto návodu na používanie nájdete vždy na www.tesla-electronics.eu.

Dizajn a špecifikácie sa môžu zmeniť bez predchádzajúceho upozornenia. Tlačové chyby vyhradené.

Szanowny kliencie,
dziękujemy za wybór TESLA AquaStar AQ500.

Przed użyciem urządzenia należy uważnie przeczytać „Ważne uwagi na temat bezpieczeństwa”, a następnie przestrzegać wszystkich podstawowych zasad bezpieczeństwa.

WAŻNE UWAGI NA TEMAT BEZPIECZEŃSTWA

Urządzenie jest skomplikowanym przyrządem elektromechanicznym, dlatego należy uważnie zapoznać się z poniższymi instrukcjami:

- Urządzenie przeznaczone jest wyłącznie do użytkowania we wnętrzach, w temperaturze pokojowej (maks. 40°C) i do lekkiego czyszczenia podłóg. Urządzenie nie nadaje się do wykorzystania w celach komercyjnych. Producent nie ponosi żadnej odpowiedzialności za niewłaściwe użytkowanie lub użytkowanie niezgodne z instrukcją i przypadki takie nie są objęte gwarancją.
- Nie używać urządzenia w środowisku zbyt ciepłym, zakurczonym, wilgotnym lub na zewnątrz.
- Przed uruchomieniem należy skontrolować, czy wszystkie filtry zostały odpowiednio włożone. Nigdy nie używać urządzenia bez filtrów.
- Urządzenie nadaje się do czyszczenia podłóg twardych. Jeżeli jest używane na powierzchni nierównej, efekty czyszczenia mogą się okazać niezadowalające. Zalecamy zweryfikowanie możliwości używania urządzenia i producenta materiału podłogowego, zwłaszcza w przypadku podłóg pływających.
- Osoby z ograniczeniami fizycznymi, zmysłowymi lub umysłowymi, a także osoby bez doświadczenia mogą posługiwać się urządzeniem, o ile będą pod nadzorem lub zostały odpowiednio poinformowane o bezpiecznym użytkowaniu. Dzieci nie powinny używać urządzenia do zabawy ani czyścić go lub konserwować.
- Urządzenie wyposażone jest w elektryczną szczotkę rolkową, która w razie niewłaściwego używania może spowodować obrażenia. Nigdy nie należy odkurzać ubrań, włosów, oczu, palców ani innych części ciała. Nigdy nie należy używać tego urządzenia do czyszczenia ludzi lub zwierząt.
- Przed uruchomieniem urządzenia należy upewnić się, że szczotka czyszcząca została właściwie nałożona, a pokrywa szczotki czyszczącej poprawnie zamknięta. Nigdy nie należy zdejmować pokrywy ani szczotki, kiedy urządzenie pracuje.
- Nie należy dopuścić do przedostania się wody ani innych płynów do wnętrza urządzenia, mogłoby dojść do porażenia prądem elektrycznym albo do uszkodzenia urządzenia.
- Przed czyszczeniem lub montażem szczotki należy się upewnić, że urządzenie jest wyłączone i nie ładuje się.
- Nigdy nie należy korzystać z urządzenia w pobliżu materiałów wybuchowych lub łatwopalnych.
- Nigdy nie należy odkurzać gorącego popiołu, płonących przedmiotów, jak papierosy lub zapalki, rozpuszczalnika, tonera do drukarek, agresywnych środków czyszczących, produktów alkoholowych, farb, gazów wybuchowych lub płynów łatwopalnych.
- Nigdy nie należy czyścić odkurzaczem przedmiotów ostrych lub spiczastych, jak odłamki szkła, gwoździe itp. Filtry urządzenia mogą również zostać zniszczone przez materiały, które schnąc twardnieją, na przykład gips lub cement.
- Nie należy nigdy doprowadzać do zwarcia w akumulatorze. Ładować wyłącznie za pomocą załączonej ładowarki.
- Urządzenia nie należy samemu otwierać ani naprawiać ze względu na ryzyko porażenia prądem

elektrycznym oraz utraty gwarancji.

- Producent i importer do Unii Europejskiej nie odpowiadają za szkody spowodowane przez użytkowanie urządzenia, jak np. skaleczenia, poparzenia, pożary, zranienia, uszkodzenia innych przedmiotów itp.

ZAWARTOŚĆ OPAKOWANIA

Należy starannie sprawdzić, czy z opakowania wyjęte zostały wszystkie dostarczone akcesoria, zalecamy zachowanie na czas obowiązywania gwarancji oryginalnego papierowego pudełka, instrukcji użytkownika i materiału opakowaniowego. Plastikowe woreczki stosowane do pakowania urządzenia mogą być niebezpieczne. Woreczki te należy przechowywać poza zasięgiem dzieci, aby zapobiec ryzyku uduszenia. Woreczki nie służą do zabawy.

OPIS

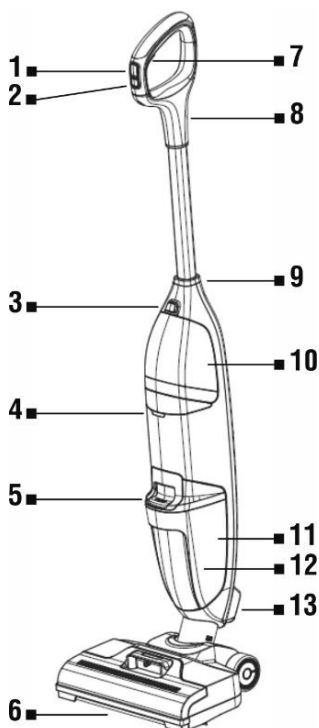

- 1 Włączanie/Wyłączanie (ON/OFF)
- 2 Przycisk intensywnego czyszczenia
- 3 Przycisk zwalniający pojemnik na czystą wodę
- 4 Wskaźnik stanu akumulatora i ładowania
- 5 Przycisk zwalniający pojemnik na brudną wodę
- 6 Szczotka z mikrofibry
- 7 Przycisk uwolnienia wody
- 8 Uchwyt
- 9 Śruba mocująca uchwyt
- 10 Pojemnik na czystą wodę
- 11 Pojemnik na brudną wodę
- 12 Pływak
- 13 Pokrywka wylotu powietrza
- 14 Narzędzie czyszczące 3V1
- 15 Adapter ładujący
- 16 Podstawa do przechowywania



■ 14



■ 15



■ 16

MONTAŻ URZĄDZENIA

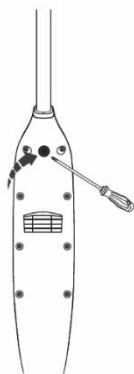
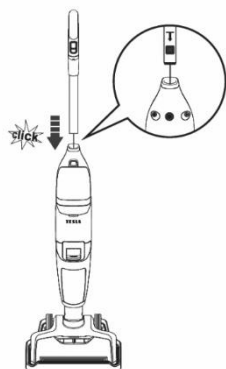

Wsunąć koniec uchwytu do otworu w korpusie urządzenia.

Zamocować uchwyt, dokręcając śrubę mocującą.

ŁADOWANIE AKUMULATORA

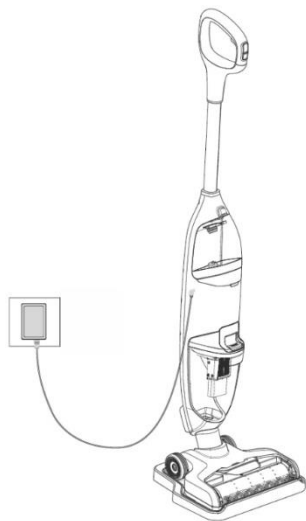

- Przed pierwszym użyciem należy w pełni naładować akumulator.
- Temperatura otoczenia powinna wynosić od 4°C do 40°C.
- Przed ładowaniem akumulatora należy się upewnić, że pojemniki na wodę są puste, a urządzenie jest suche.
- W trakcie ładowania nie wolno używać urządzenia do sprzątania.
- Jeżeli akumulator jest bliski rozładowania, wskaźnik stanu akumulatora zacznie migać czerwonym światłem. Należy podłączyć kabel zasilający do urządzenia, a następnie do kontaktu w ścianie. Jeżeli wskaźnik ładowania miga niebieskim światłem, akumulator się ładuje.
- Kiedy akumulator będzie w pełni naładowany, wskaźnik będzie przez 2 minuty świecił nieprzerwanie niebieskim światłem, a następnie zgaśnie.
- Czas ładowania wynosi ok. 3–4 godzin.
- Aby osiągnąć najlepszy rezultat użytkowania, urządzenie należy ładować regularnie.
- Urządzenie przechowywać w suchym miejscu.
- Używać wyłącznie dołączonej ładowarki. Należy upewnić się, że napięcie wymienione na etykiecie źródła ładowania odpowiada napięciu sieci.

NAPEŁNIENIE POJEMNIKA NA CZYSTĄ WODĘ

Wcisnąć Przycisk zwalniający Pojemnik na czystą wodę i wyjąć go. Otworzyć pokrywę i napełnić pojemnik ciepłą wodą z kranu (maks. 60°C). W razie potrzeby dodać niepieniącego środka czyszczącego odpowiedniego do czyszczenia parkietów, po czym mocno zamknąć pokrywę. Włożyć Pojemnik na czystą wodę z powrotem do korpusu urządzenia, aż rozlegnie się szczyknięcie.

UWAGA: Przed użyciem urządzenia zawsze należy upewnić się, czy do Pojemnika na brudną wodę zostały włożone wszystkie filtry.

PIERWSZE URUCHOMIENIE

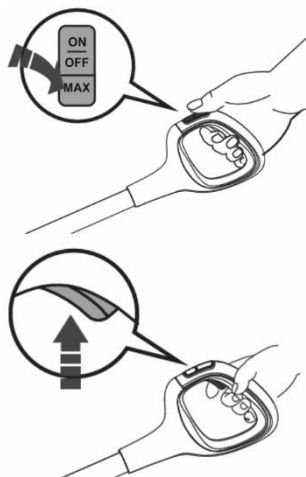

1. Urządzenie uruchamia się przyciskiem „ON/OFF”.
2. Wcisnąć przycisk „MAX”, jeżeli chce się czyścić miejsce mocno zanieczyszczone, zwiększając szybkość obrotów szczotki czyszczącej, wzmacniając ssanie i pryskanie wodą.

Wskaźnik stanu akumulatora i ładowania

Tryb normalny – świeci niebieskim światłem.

Tryb „MAX” – niebieskie światło miga.

Przy ruchu do tyłu wcisnąć Przycisk uwolnienia wody zgodnie ze stopniem zanieczyszczenia, urządzenie będzie w trakcie czyszczenia zbierać brudną wodę. Urządzenia można używać także bez wody, na przykład do usuwania rozlanego płynu.

Po zakończeniu pracy wyłączyć urządzenie, oczyścić je i umieścić w Podstawie.

PORADA: Najlepiej, by pociągnięcia po podłodze zachodziły na siebie na trzy centymetry, w ten sposób zapobiegnie się pozostawianiu nieoczyszczonych miejsc.

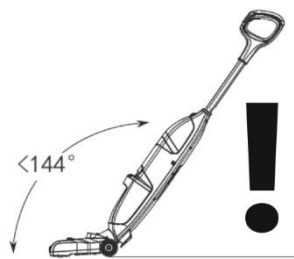

UWAGA!

NIE PRZECHYLAĆ URZĄDZENIA O WIĘCEJ NIŻ 144° I NIE OBRACAĆ GO W KIERUNKU DO GÓRY.

NIGDY NIE PRZEKRACZAĆ MAKSYMALNEJ DOPUSZCZALNEJ POWIERZCHNI WODY W POJEMNIU NA BRUDNĄ WODĘ.

Mogłoby dojść do przedostania się wody do wewnętrznych części i w rezultacie do uszkodzenia urządzenia i utraty gwarancji.

PORADY DOTYCZĄCE SPRZĄTANIA

- Urządzenia można również używać jako klasycznego odkurzacza, wystarczy zostawić oba pojemniki puste.
- Tuż przed zakończeniem sprzątania nie czyścić już podłogi wodą, ale wyłącznie odsysać tę, która jest już na podłodze. W ten sposób zapobiegnie się kapaniu wody z urządzenia podczas jego przenoszenia.
- Usunąć z podłogi większe zanieczyszczenia (większe kawały błota, kamyki, kawałki papieru itp.).
- Przed podniesieniem urządzenia z podłogi zawsze je najpierw wyłączyć.
- Pojemnik na brudną wodę wyposażony jest w pływak zabezpieczający, który zablokuje ssanie w

przypadku, gdy powierzchnia wody w pojemniku osiągnie maksymalnej granicy. W ten sposób uniemożliwia przedostanie się wody do silnika. Jeżeli dojdzie do aktywacji pływaka, a pojemnik na brudną wodę nie będzie jeszcze pełen, należy urządzenie wyłączyć, opróżnić pojemnik na brudną wodę i uwolnić pływak. Następnie kontynuować pracę.

OPRÓŻNIENIE POJEMNIKA NA BRUDNĄ WODĘ

Zalecamy opróżnić i oczyścić oba pojemniki po każdym sprzątaniu. W żadnym ze zbiorników nie zostawiać wody. Przed czyszczeniem i konserwacją urządzenie wyłączyć i wyjąć wtyczkę z kontaktu, aby zapobiec nieumyślnemu uruchomieniu urządzenia. Nie używać żadnych środków ściernych ani alkoholu, mogłoby dojść do uszkodzenia pokrywy zewnętrznej. Urządzenie czyścić jedynie suchą lub wilgotną ściereczką. Części elektrycznych nigdy nie czyścić wodą. Zalecamy regularne czyszczenie urządzenia i akcesoriów po każdym użyciu.

Jeżeli brudna woda w zbiorniku osiągnie poziom MAX, należy wyłączyć urządzenie i opróżnić pojemnik na brudną wodę.

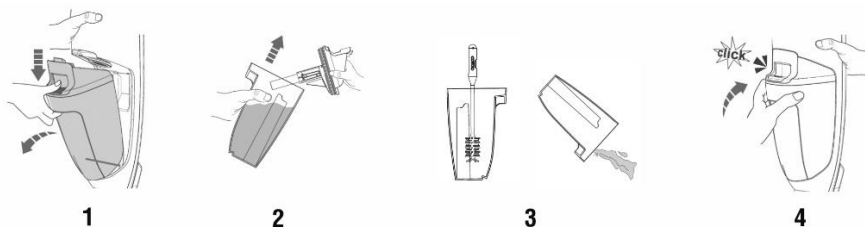

- Po wciśnięciu Przycisku zwalnającego pojemnik na brudną wodę można wyjąć go z korpusu urządzenia.
- Zdjąć pokrywę pojemnika, usunąć zanieczyszczenia i wylać brudną wodę. W razie potrzeby użyć urządzenia czyszczącego 3w1.
- Następnie wypłukać pojemnik czystą wodą, zamknąć pokrywę i włożyć pojemnik z powrotem do korpusu urządzenia, aż rozlegnie się szczęknięcie.
- Po tym, jak wszystkie części dobrze wyschną, należy ponownie je złożyć. Należy upewnić się także, że filtry nie są zablokowane. Jeżeli są bardzo zanieczyszczone lub uszkodzone, konieczna jest ich wymiana, aby nie doszło do uszkodzenia urządzenia i jego słabszej pracy.

CZYSZCZENIE FILTRA I PŁYWAKA

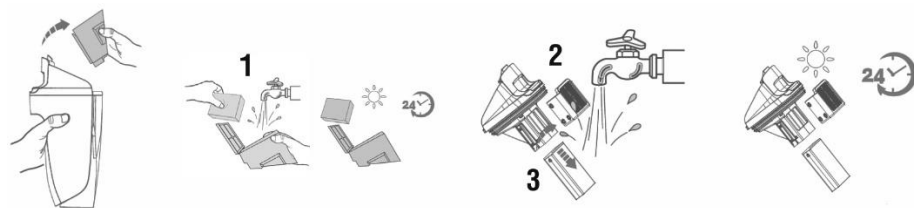

Filtry (1) umieszczone są w pokrywie Pojemnika na brudną wodę. Należy wyjąć Pojemnik na brudną wodę, otworzyć pokrywę i chwycić palcami za wgłębienie po obu stronach filtra, wyjąć go ciągnąc w górę, a następnie oba filtry opłukać wodą. W przypadku silnego zanieczyszczenia filtry wymienić. Jeżeli filtr przedni (2) i pływak (3) zostały zablokowane, należy je oczyścić. Zdjęć filtr z pokrywy

pojemnika, wyjąć pływak i opłukać wodą. Przed włożeniem ponownie do pokrywy Pojemnika na brudną wodę pozostawić filtry do całkowitego wyschnięcia.

SAMOOCZYSZCZANIE SZCZOTKI Z MIKROFIBRY

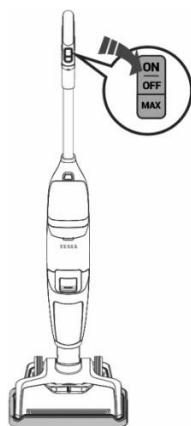

- Aby osiągnąć optymalne wyniki, należy regularnie po każdym sprzątaniu stosować funkcję szybkiego samooczyszczania szczotki z mikrofibry.
- Urządzenie umieścić w podstawie. Pojemnik na czystą wodę powinien być napełniony przynajmniej w **1/3 wodą**.
- Wciskając i przytrzymując przycisk „ON” (WŁĄCZ) na 3 sekundy uruchomić tryb samooczyszczania. Po zakończeniu samooczyszczania urządzenie wyłączy się automatycznie. Cały proces trwa około 40 sekund.
- **Przed i po samooczyszczaniu** należy opróżnić Pojemnik na brudną wodę.

CZYSZCZENIE SZCZOTKI Z MIKROFIBRY

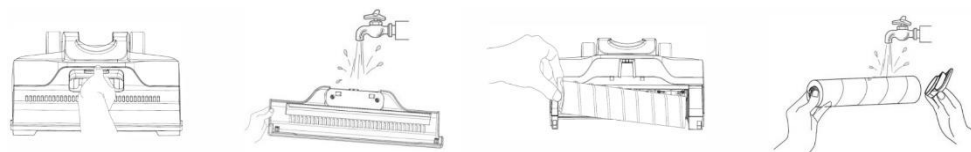

Aby osiągnąć optymalne wyniki, należy oczyścić szczotkę z mikrofibry i jej pokrywę po każdym użyciu urządzenia. Należy ująć przedni uchwyt pokrywy, jednocześnie wcisnąć przyciski zwalnijące i wyjąć pokrywę pociągnięciem do góry. Opłukać wodą. Chwyć wałek szczotki za pętlę i wyjąć, ciągnąc do góry. Usunąć włosy i zanieczyszczenia owinięte wokół wałka za pomocą narzędzia czyszczącego 3w1. Opłukać wodą. Przed ponowną instalacją odłożyć do wyschnięcia. Włożyć wałek szczotki i pokrywę na miejsce.

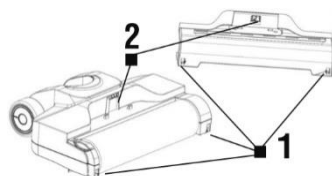
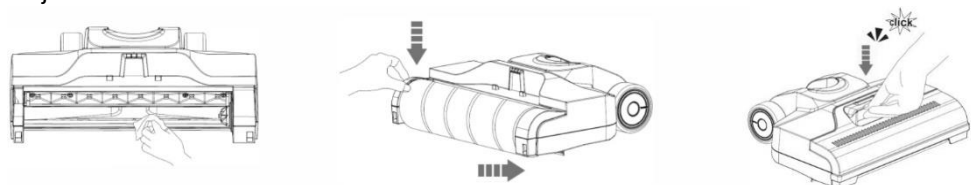

Wcisnąć haczyk (1) do otworu na zamek (1), następnie wcisnąć hak (2) do otworu na zamek (2). Pokrywę szczotki zawsze wcisnąć na właściwe miejsce, aby zapobiec utracie ssania lub wyciekom wody. Zachować ostrożność, aby nie doszło do uszkodzenia pokrywy.

UWAGA

- **Zaniedbanie czyszczenia lub ewentualnie wymiany filtra może doprowadzić do uszkodzenia urządzenia!**
- Do czyszczenia filtrów nie używać żadnych agresywnych środków piorących lub czyszczących ani gorącej wody.
- Filtry wymienić, jeżeli nie można ich już należycie oczyścić lub są uszkodzone.
- Dbać o to, aby powierzchnie stykowe i elementy uszczelniające były czyste i nieuszkodzone.
- Przed włożeniem filtra z powrotem do urządzenia należy się upewnić, że są całkowicie suche (najlepiej włożyć je ponownie dopiero po 24 godzinach).

Wszystkie powyższe polecenia są bardzo ważne, jeżeli wydaje się, że odkurzacz ma mało skuteczne ssanie lub źle usuwa zanieczyszczenia z podłogi. Stan taki jest jasną oznaką tego, że system filtrujący odkurzacza wymaga czyszczenia.

USUWANIE PROBLEMÓW

Problem	Przyczyna	Rozwiązanie
Urządzenie nie działa, ani nie ładuje się.	Słaby akumulator.	Należy naładować akumulator.
	Adapter jest odłączony.	Podłączyć adapter do urządzenia i do kontaktu.
	Urządzenie się nie ładuje.	W kontakcie nie ma prądu lub wystąpiła awaria adaptera 230 V.
Wskaźnik stanu akumulatora i ładowania miga czerwonym światłem	Słaby akumulator.	Należy naładować akumulator.
	Walec szczotki czyszczącej jest zablokowany.	Usunąć zanieczyszczenia.
Wskaźnik stanu akumulatora i ładowania świeci stale czerwonym światłem	Urządzenie się przegrzało.	Pozwolić, by urządzenie ostygło.
Wskaźnik stanu akumulatora i ładowania miga na zmianę niebieskim i czerwonym światłem.	Awaria urządzenia.	Należy skontaktować się ze sprzedawcą, u którego urządzenie TESLA zostało kupione.
Urządzenie słabo pracuje.	Pojemnik na brudną wodę jest pełen.	Opróżnić pojemnik na brudną wodę i skontrolować pływak.
	Filtr jest brudny.	Oczyścić filtr urządzenia.
	Szczotka czyszcząca lub wylot powietrza są zablokowane.	Oczyścić szczotkę i usunąć zanieczyszczenia wylotu powietrza.
	Pokrywa szczotki nie znajduje się na miejscu.	Nałożyć pokrywę szczotki.
Urządzenie przy używaniu wydaje nietypowe dźwięki.	Kanał do zanieczyszczeń lub wylot powietrza są zablokowane.	Usunąć zanieczyszczenia.
	Pojemnik na brudną wodę jest pełen.	Należy opróżnić pojemnik na brudną wodę.

Urządzenie nie rozpryskuje wody.	Pojemnik na czystą wodę jest pusty lub nie został prawidłowo zainstalowany.	Napełnić pojemnik na czystą wodę wodą lub zainstalować go prawidłowo.
Z pokrywki wykotu powietrza cieknie woda.	Nie został zainstalowany filtr lub filtr jest mokry.	Zainstalować suchy filtr.
	Pływak jest zablokowany.	Odblokować pływak.
	Pojemnik na brudną wodę jest pełen.	Należy opróżnić pojemnik na brudną wodę.

NAPRAWA GWARANCYJNA

W sprawie napraw gwarancyjnych należy kontaktować się ze sprzedawcą, u którego zakupiono produkt TESLA.

Gwarancja NIE OBEJMUJE:

- używania urządzenia do innych celów
- zwykłego zużycia
- nieprzestrzegania „Ważnych zaleceń bezpieczeństwa“ podanych w instrukcji obsługi
- uszkodzeń elektromechanicznych lub mechanicznych urządzenia spowodowanych przez niewłaściwe użycie
- uszkodzeń spowodowanych przez działanie żywiołu, jak woda, ogień, elektryczność statyczna, przepięcia, itd.
- nieczytelnego numeru seryjnego urządzenia
- akumulatora, jeżeli po ponad 6 miesiącach używania nie ma pierwotnej mocy (gwarancja na pojemność akumulatora wynosi 6 miesięcy)

OŚWIADCZENIE O ZGODNOŚCI

My, INTER-SAT LTD, org. słożka, oświadczamy, że urządzenie jest zgodne z podstawowymi wymaganiami i innymi odpowiednimi postanowieniami norm i przepisów właściwych dla danego rodzaju urządzeń.



Ten produkt spełnia wymagania Unii Europejskiej.



Jeżeli do produktu dołączony jest symbol przekreślonego kołowego kontenera na śmieci, oznacza to, że produkt jest objęty Dyrektywą Europejską 2002/96/WE. Należy zapoznać się z miejscowym systemem selektywnej zbiórki produktów elektrycznych i elektronicznych. Należy przestrzegać lokalnych przepisów i nie wyrzucać starych produktów do zwykłych śmieci komunalnych. Właściwa utylizacja starego produktu pomoże zapobiec potencjalnym negatywnym skutkom dla środowiska i zdrowia ludzkiego.

Ze względu na fakt, że produkt jest rozwijany i doskonalony, zastrzegamy sobie prawo do modyfikacji instrukcji obsługi. Aktualną wersję niniejszej instrukcji obsługi znaleźć można zawsze na www.tesla-electronics.eu.

Projekt i specyfikacja mogą zostać zmienione bez uprzedzenia, zastrzega się możliwość błędów drukarskich.

Tisztelt Ügyfelünk!

Köszönjük, hogy a TESLA AquaStar AQ500 készüléket választotta.

Kérjük, hogy használat előtt olvassa el figyelmesen a „Fontos biztonsági figyelmeztetéseket”, és tartsa be az összes standard biztonsági előírást.

FONTOS BIZTONSÁGI FIGYELMEZTETÉSEK

Ez az eszköz bonyolult elektromechanikai készülék, ezért kérjük, szenteljen figyelmet az alábbi utasításoknak:

- Soha ne használja ezt a készüléket nem rendeltetésszerűen.
- Ne használja a készüléket túl forró, poros vagy nedves környezetben, se kültérben.
- A készülék kizárólag szobahőmérséklet (max. 40°C) melletti otthoni használatra és könnyű padlótisztítására szolgál. A készülék nem alkalmas kereskedelmi célú felhasználásra. A gyártó nem vállal felelősséget a nem rendeltetésszerű vagy a használati utasítással ellentétes használatért, amelyre a garancia sem vonatkozik.
- Mielőtt üzembe helyezné, ellenőrizze le, hogy a minden szűrő helyesen lett behelyezve. Soha ne üzemeltesse a berendezést szűrők nélkül.
- A készülék kizárólag kemény padlón végzett használatra alkalmas. Ha egyenetlen felületen használja, előfordulhat, hogy nem éri el vele a legjobb tisztító hatást. Ajánlatos a padlóburkolat gyártójával egyeztetni, hogy használható-e a készülék, különösen az úsztatott padlók esetében.
- Csak eredeti szűrőket és kizárólag ehhez a modellhez tervezett TESLA tartozékokat használjon. A nem eredeti tartozékok használata sérülést vagy a berendezés károsodását okozhatja. Minden más, nem ehhez a készülékhez szánt alkatrész vagy tartozék használata tilos.
- Korlátozott fizikai, érzékszervi vagy szellemi képességekkel rendelkező, illetve megfelelő tapasztalattal nem rendelkező személyek, feltéve, hogy felügyelet alatt állnak, vagy megfelelő képzésben részesültek a biztonságos használattal kapcsolatban. Gyermekek nem játszhatnak ezzel a készülékkel, nem tisztíthatják és nem tarthatják karban.
- A készülék elektromos hengerkefével rendelkezik, amely helytelen használat esetén sérülést okozhat. Soha ne porszívózzon ruhát, haját, szemet, ujjat vagy más testrészt. Soha ne használja ezt a készüléket emberek vagy állatok tisztítására.
- A készülék bekapcsolása előtt győződjön meg arról, hogy megfelelően fel van-e szerelve a tisztítókefe, valamint hogy a tisztítókefe fedele megfelelően le van-e zárva. Soha ne távolítsa el a fedelet vagy a kefét a készülék működése közben.
- Áramütés vagy a berendezés károsodásának elkerülése érdekében soha ne engedje, hogy víz vagy más folyadék jusson a berendezésbe.
- A kefe tisztítása vagy beszerelése előtt győződjön meg arról, hogy a készülék ki van kapcsolva és nem tölt.
- Soha ne használja a készüléket robbanásveszélyes vagy gyúlékony anyagok közelében.
- Soha ne porszívózzon fel forró hamut, égő tárgyakat, például cigarettát vagy gyufát, oldószereket, nyomtató patronokat, agresszív tisztítószerkeket, alkoholos termékeket, festékeket, robbanékony gázokat vagy gyúlékony folyadékokat.
- Soha ne porszívózzon fel éles vagy hegyes tárgyakat, például üvegszilánkokat, szögeket stb. A száraz körülmények között megkeményedő anyagok, mint például a gipsz vagy a cement, szintén tönkreteszhetik a készülék szűrőit.
- Az akku tartósan van a készülékbe helyezve. Nem megfelelő használat esetén személyi sérülés és robbanás veszélye áll fenn. Az akkut kizárólag TESLA szervizközponttal cseréltesse ki.

- Soha ne zárja rövidre az akkút! Csak a mellékelt tápegységgel töltsé.
- Soha ne próbálja maga megjavítani a készüléket, mert fennáll az áramütés, valamint a jótállás elvesztésének veszélye.
- A készülék fenti utasításokkal ellentétes használata a készülék károsodását okozhatja, vagy személyi sérüléshez vezethet.
- Sem a gyártó, sem az európai uniós importőr nem vállal felelősséget a készülék működése által okozott károkért, például sérülésért, leforrázásért, tűzért, sérülésért, egyéb tárgyak megsemmisüléseért stb.

A CSOMAGOLÁS TARTALMA

Gondosan ellenőrizze, hogy kicsomagolta-e a mellékelt tartozékokat, javasoljuk, hogy a jótállási idő alatt őrizze meg az eredeti papírdobozt, a használati útmutatót és a csomagolást. A készülék becsomagolásához használt műanyag zacskók veszélyesek lehetnek. A fulladásveszély elkerülése érdekében tartsa ezeket a zacskókat gyermekek elől elzárva. A zacskók nem játékszerek.

LEÍRÁS

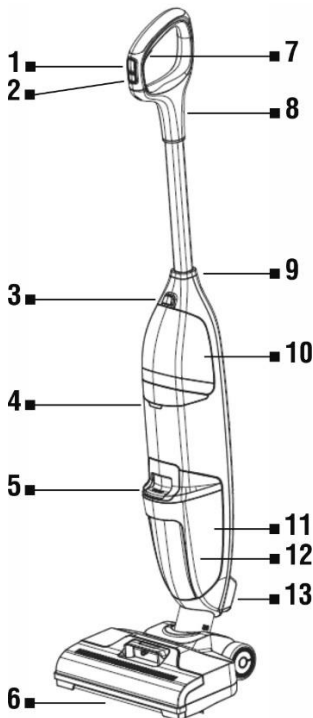

- 1 Be-/kikapcsolás (ON/OFF)
- 2 Intenzív tisztítás gomb
- 3 Tiszta víz tartály kioldógomb
- 4 Akku és töltöttségi állapot jelző
- 5 Szennyvíztartály kioldó gomb
- 6 Mikroszálas kefe
- 7 Vízleeresztő gomb
- 8 Markolat
- 9 Markolat rögzítő csavar
- 10 Tiszta víz tartály
- 11 Szennyvíztartály
- 12 Úszó
- 13 Kimenő levegő sapka

- 14 3 az 1-ben tisztító eszköz
- 15 Hálózati adapter
- 16 Dokkoló állomás

3-in-1
Tisztító

14



15



16

A KÉSZÜLÉK ÖSSZESZERELÉSE

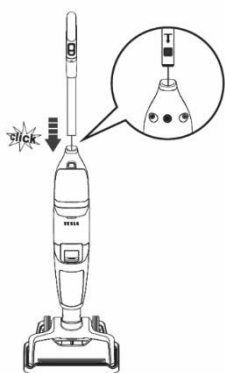

Illessze a markolat végét a készülék házában lévő nyílásba.

A markolatot a rögzítőcsavar becsavarásával rögzítse.

AZ AKKU TÖLTÉSE

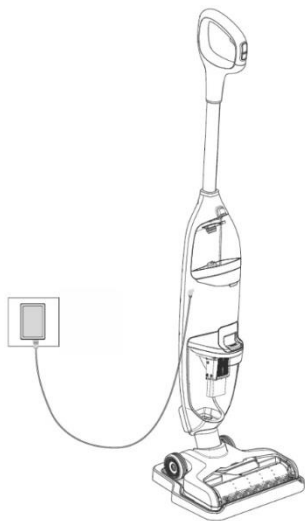

- Az első használat előtt töltsse fel teljesen az akkut.
- A hőmérsékletnek 4°C és 40°C között kell lennie.
- Az akkumulátor töltése előtt győződjön meg arról, hogy a víztartályok üresek és a készülék száraz.
- Töltés közben a készülék nem használható takarításra.
- Ha az akku majdnem lemerült, az akku állapot jelző fény pirosan villog. Csatlakoztassa a töltőkábelt a készülékhez, és dugja be a fali aljzatba. Ha a töltésjelző kéken villog, az akku tölt.
- Ha az akku teljesen fel van töltve, a kijelző 2 percig folyamatosan kék színnel világít, majd kikapcsol.
- A töltési idő megközelítőleg 3-4 óra.
- Az optimális teljesítmény érdekében rendszeresen töltsse fel a készüléket.
- A készüléket száraz helyen tárolja.
- Kizárólag a készülékhez mellékelte töltőt használja. Győződjön meg arról, hogy a tápegység adattábláján feltüntetett feszültség megfelel a hálózati feszültségnek.

A TISZTA VÍZ TARTÁLY FELTÖLTÉSE

Nyomja meg a Tiszta víz tartály kioldó gombot, és vegye ki a tartályt. Nyissa ki a fedelet, és töltsse fel a tartályt forró csapvízzel (max. 60°C). Szükség esetén adjon hozzá kemény padlók tisztítására alkalmas, nem habzó tisztítószer, majd zárja le szorosan a fedelet. Helyezze vissza a tiszta víz tartályt a készülék házába, amíg kattanást nem hall.

FIGYELEM: A készülék használata előtt mindig győződjön meg arról, hogy be van-e helyezve a szennyvíztartályba az összes szűrő.

ELSŐ BEKAPCSOLÁS

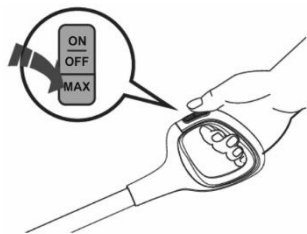

1. A készülék elindításához nyomja meg az „ON/OFF” gombot.
2. Nyomja meg a „MAX” gombot, ha erősen szennyezett területet szeretne tisztítani nagyobb kefe sebességgel, nagyobb porszívó-teljesítménnyel, valamint erősebb vízperemmel.

Akku és töltöttségi állapot jelző

Normál mód - kéken világít.

„MAX” üzemmód - kéken villog.

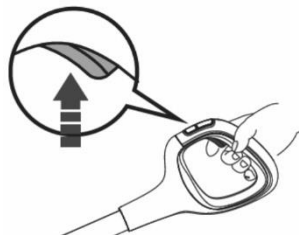

A készülék hátrafelé mozgathatásakor a szennyeződés mértékének megfelelően nyomja meg a vízürítő gombot, a készülék a tisztítás során összegyűjti a szennyvizet. A készüléket víz nélkül is használhatja, például kiömlött folyadék felszívására. A munka befejezése után kapcsolja ki a készüléket, tisztítsa meg, és helyezze a dokkolóba.

TIPP: Tisztítatlan területek kialakulásának megelőzése érdekében mindig három centiméterrel fedje át a padlón lévő csíkokat.

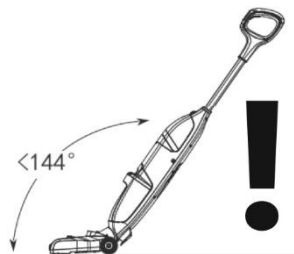

FIGYELEM!

NE DÖNTSE MEG A KÉSZÜLÉKET 144°-NÁL JOBBAN, ÉS NE FORDÍTSA FEL.

SOHA NE LÉPJE TÚL A SZENNYVÍZTARTÁLYBAN MEGENGEDETT MAXIMÁLIS VÍZSZINTET.

A víz beszívárolhat a belső alkatrészekbe, ami a berendezés károsodásához és a garancia elvesztéséhez vezethet.

TAKARÍTÁSI TIPPEK

- A készüléket klasszikus porszívóként is használhatja, ehhez elég, ha mindkét tartályt üresen hagyja.
- Közvetlenül a takarítás befejezése előtt már ne vigyen fel vizet a padlóra, csak a már a padlón lévő vizet porszívózza fel. Ezzel megakadályozza, hogy hordozás közben víz csöpögjön a készülékről.
- Távolítsa el a nagyobb szennyeződések a padlóról (nagyobb földdarabok, kavicsok, papírdarabok stb.).
- Mindig kapcsolja ki a készüléket, mielőtt a padló fölé emelné.
- A szennyvíztartály biztonsági úszóval van felszerelve, amely elzárja a szívást, ha a tartályban lévő szint eléri a szélső határértéket, megakadályozva ezzel, hogy víz kerüljön a motortérbe. Ha az úszó aktiválva van, és a szennyvíztartály még nincs tele, kapcsolja ki a gépet, ürítse ki a szennyvíztartályt, és oldja ki az úszót. Ezután folytassa a munkát.

A SZENNYVÍZTARTÁLY KIÜRÍTÉSE

Ajánlott mindkét tartály kiürítése és megtisztítása minden takarítás után. Ne hagyjon vizet semmilyen edényben. Tisztítás és karbantartás előtt kapcsolja ki és húzza ki a készüléket a hálózathoz, ezzel megakadályozhatja a készülék véletlenszerű bekapcsolását. Ne használjon semmilyen csiszoló hatású tisztítószer se alkoholt, mivel azok megkárosíthatják a külső burkolatot. A készüléket csak száraz vagy nedves ruhával tisztítsa. Az elektromos részeket soha ne tisztítsa vízzel. Javasoljuk, hogy minden használat után rendszeresen tisztítsa meg a készüléket és a tartozékait.

Ha a tartályban lévő szennyvíz eléri a MAX szintet, kapcsolja ki a készüléket, és ürítse ki a szennyvíztartályt.

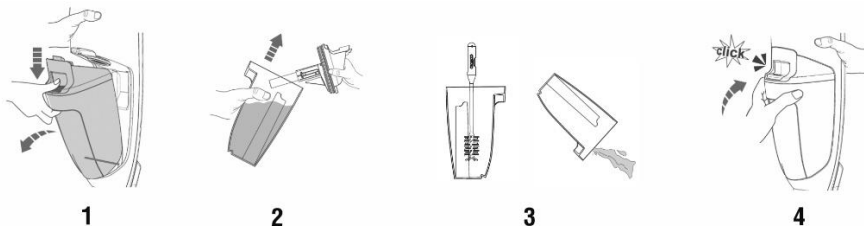

- A szennyvíztartály készüléktestből való kiemeléséhez nyomja meg a kioldógombot.
- Távolítsa el a tartály fedelét, tisztítsa meg a szennyeződésektől és öntse ki a beszennyeződött vizet. Szükség esetén használjon 3 az 1-ben tisztító eszközt.
- Ezután öblítse ki a tartályt tiszta vízzel, zárja le a fedelet, és helyezze vissza a tartályt a készülék testébe, amíg egy kattantást nem hall.
- Miután minden alkatrész alaposan megszáradt, tegye vissza őket. Győződjön meg arról is, hogy nincsenek-e a szűrők eltömődve. Ha erősen szennyezettek vagy sérültek, ki kell cserélni őket, elkerülendő ezzel a berendezés károsodását és a teljesítménycsökkenést.

A SZŰRŐ ÉS ÚSZÓ TISZTÍTÁSA

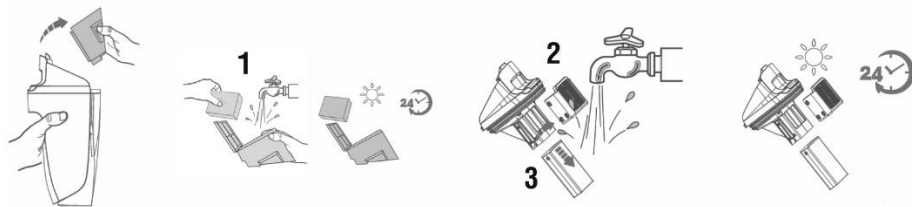

A szűrők (1) a szennyvíztartály fedelében találhatók. Vegye ki a szennyvíztartályt, nyissa fel a fedelet, majd az ujjával fogja meg a szűrő két oldalán lévő mélyedéseket és felfelé húzva emelje ki a szűrőt, végül öblítse le mindkét szűrőt vízzel. Erős szennyeződés esetén cserélje ki a szűrőket. Ha az előszűrő (2) és az úszó (3) eltömődött, meg kell őket tisztítani. Vegye ki a szűrőt a tartály fedeléből, húzza ki az úszót és öblítse le vízzel. Mielőtt visszahelyezné őket a szennyvíztartály fedelébe, hagyja teljesen megszáradni a szűrőket.

ÖNTISZTÍTÓ MIKROSZÁLAS KEFE

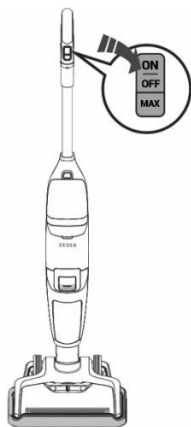

- Az optimális teljesítmény érdekében minden tisztítás után rendszeresen használja a mikroszálás kefe gyors öntisztító funkcióját.
- Helyezze a készüléket a dokkoló állomásba. A tiszta víz tartályt fel kell tölteni **vízzel** legalább **1/3**-áig.
- Az öntisztító üzemmód elindításához tartsa 3 másodpercig lenyomva az „ON” (BE) gombot. Amint az öntisztítás befejeződött, a készülék automatikusan kikapcsol. Az egész folyamat körülbelül 40 másodpercet vesz igénybe.
- **Öntisztítás előtt és után** ürítse ki a szennyvíztartályt.

MIKROSZÁLÁS MOSÓKEFE

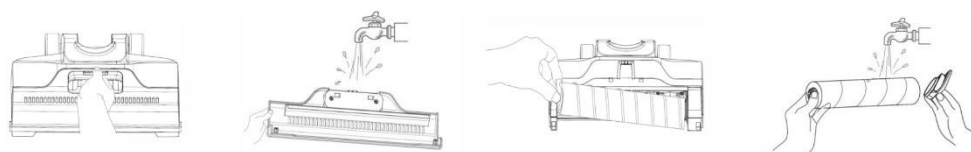

Az optimális teljesítmény érdekében minden használat után tisztítsa meg a mikroszálás kefét és annak fedelét. Fogja meg a fedél elülső markolatát, majd egyszerre nyomja meg a kioldógombot, és emelje ki a fedelet. Öblítse le vízzel. Fogja meg a kefehengert az akasztófülnél fogva, és a kiemeléséhez húzza fel. Távolítsa el a henger köré csavarodott hajsálakat és a szennyeződéseket a 3 az 1 -ben tisztítóval. Öblítse le vízzel. Az újratelepítés előtt hagyja megszáradni.

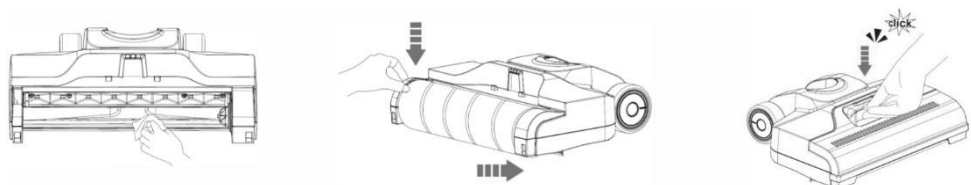

Helyezze vissza a kefehengert és a fedelet.

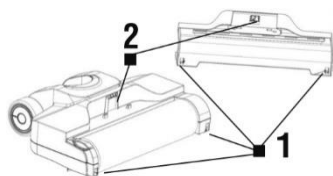

Nyomja be a horgot (1) a zárnyílásba (1), majd nyomja be a kampót (2) a zárnyílásba (2). A szívóerő elvesztése vagy a vízszivárgás megakadályozása érdekében mindig helyesen pattintsa be a kefefedelet.

Ügyeljen arra, hogy ne sértse meg a burkolatot.

FIGYELEM

- **A szűrő tisztításának vagy cseréjének elmulasztása a készülék meghibásodásához vezethet!**
- A szűrők tisztításához soha ne használjon agresszív mosó- vagy tisztítószeret, se forró vizet.
- Cserélje ki a szűrőket, ha már nem tisztíthatók megfelelően vagy sérültek.
- Győződjön meg arról, hogy az ülőfelületek és a tömitőelemek tiszták és sértetlenek.
- Mielőtt visszatenné őket a gépbe (ideális esetben 24 óra elteltével) győződjön meg róla, hogy a szűrők teljesen megszáradtak.

A fenti utasítások mindegyike nagyon fontos, ha úgy érzi, hogy a porszívónak gyenge a szívóereje, vagy nem porszívózza fel megfelelően a szennyeződések a padlóról. Ez az állapot egyértelműen jelzi, hogy a porszívó szűrőrendszere tisztításra szorul.

HIBAELHÁRÍTÁS

Probléma	Kiváltó ok	Megoldás
A készülék nem működik és nem tölt.	Gyenge akku.	Töltse fel az akkut.
	Lecsatlakoztatott adapter.	Csatlakoztassa az adaptert dugaljhoz.
	A készülék nem tölt.	Áram nélküli aljzat vagy a 230 V-os adapter hibája.
Az akkuállapot és töltés jelzőfény pirosan villog	Gyenge akku.	Töltse fel az akkut.
	A tisztító kefehenger blokkolva van.	Távolítsa el a szennyeződések.
Az akku és a töltés állapot jelzőfény folyamatosan pirosan világít	A készülék túlmelegedett	Hagyja a készüléket kihűlni.
Az akku és a töltöttségi állapot jelző felváltva kéken és pirosan villog.	Készülékhiba	Vegye fel a kapcsolatot azzal a kereskedővel, akitől a készüléket vásárolta.
A készülék gyenge teljesítményt nyújt.	Megtelt szennyvíztartály.	Ürítse ki a szennyvíztartályt, és ellenőrizze le az úszót.
	Beszennyeződött szűrő	Tisztítsa meg a készülék szűrőjét.
	A tisztítókefe vagy a levegőkimenet blokkolva van.	Tisztítsa meg a kefét, és távolítsa el a levegő kimeneten lerakódott szennyeződések.
	A kefedél nincs a helyén.	Helyezze fel a kefedelet.
Használat közben a készülék szokatlan hangokat ad ki.	A szennycsatorna vagy a levegő kimenet eltömődött.	Távolítsa el a szennyeződések.
	Megtelt szennyvíztartály.	Ürítse ki a szennyvíztartályt.
A készülék nem szór vizet.	A tiszta víz tartály üres vagy nincs megfelelően felszerelve.	Töltse fel a tiszta víz tartályt vízzel, vagy helyezze be helyesen.

A levegő-kimenetből víz szivárog.	Nincs behelyezve szűrő, vagy a szűrő nedves.	Helyezze be a száraz szűrőt.
	Az úszó blokkolva van.	Blokkolja ki az úszót.
	Megtelt szennyvíztartály.	Ürítse ki a szennyvíztartályt.

GARANCIÁLIS SZERVIZ

Ha garanciális javításra tart igényt, forduljon ahhoz a kereskedőhöz, akitől a TESLA terméket vásárolta.

A jótállás NEM ÉRVÉNYES a következő esetekben:

- nem rendeltetésszerű használat,
- standard kopás,
- a felhasználói kézikönyv „Fontos biztonsági utasításainak” be nem tartása
- nem rendeltetésszerű használat okozta elektromechanikus vagy mechanikus sérülés,
- természeti elemek, például víz, tűz, statikus elektromosság, túlfeszültség stb. által okozott károk,
- illetéktelen javítással okozott kár,
- az eszköz olvashatatlan sorozatszám,
- ha az akkumulátor 6 hónapnál hosszabb használat után nem rendelkezik az eredeti kapacitásával (az akkumulátor kapacitására nyújtott jótállás időtartama 6 hónap)

MEGFELELŐSÉGI NYILATKOZAT

Az INTER-SAT LTD, szerv. egység ezúton kijelenti, hogy a készülék megfelel az alapkövetelményeknek, illetve az adott készüléktípusra vonatkozó szabványok és irányelvek vonatkozó rendelkezéseinek.



A termék megfelel az Európai Unió követelményeinek.



Ha ezt az áthúzott kerekeshulladékártó edény jelzés kíséri a terméket, az azt jelenti, hogy a termékre a 2002/96/EK sz. európai irányelv vonatkozik. Kérjük, tájékozódjon az elektromos és elektronikus termékek helyi szelektív begyűjtési rendszeréről. Kérjük, tartsa be a helyi előírásokat, és ne dobja a régi termékeket a szokásos háztartási hulladékba. A régi termékének megfelelő megsemmisítése segít megelőzni a környezetre és az emberi egészségre gyakorolt lehetséges negatív következményeket.

Tekintettel arra a tényre, hogy a terméket tovább is fejlesztjük, fenntartjuk a jogot a használati útmutató módosítására. Jelen használati útmutató aktuális verzióját mindig megtalálja a www.tesla-electronics.eu oldalon.

Mind a formaterv, mind a műszaki paraméterek előzetes értesítés nélkül változhatnak. Fenntartjuk a nyomtatási hibák jogát.

Spoštovana stranka,
zahvaljujemo se Vam, ker ste izbrali izdelek TESLA AquaStar AQ500.

Pred prvo uporabo aparata natančno preberite „Pomembna pravila varne uporabe“ in upoštevajte vse običajne varnostne napotke.

POMEMBNA VARNOSTNA OPOZORILA

Ta izdelek je zapletena elektromehanska naprava. Posvetite prosim več pozornosti tem napotkom:

- Ta aparat je namenjen le za domačo uporabo in pri sobni temperaturi (največ 40 °C) za enostavno čiščenje talnih oblog. Aparat ni primeren za komercialno rabo. Proizvajalec ne odgovarja za uporabo v nasprotju s temi navodili in ne prevzema nobene odgovornosti, pa tudi garancija preneha veljati.
- Ne uporabljajte aparata v pretoplem, prašnem, vlažnem ali zunanjem okolju.
- Pred vklopom preverite, ali so v aparat pravilno nameščeni vsi filtri. Nikoli ne uporabljajte aparata brez filtrov.
- Aparat je primeren za čiščenje trdih talnih oblog. Pri uporabi na neravni površini morda ne bo dosežen najboljši učinek čiščenja. Priporočamo, da možnost uporabe naprave preverite pri proizvajalcu talne obloge, še posebej, če gre za plavajoče položene talne obloge.
- Uporabljajte samo originalne filtre in opremo, ki je namenjena za ta model. Uporaba neoriginalne opreme, lahko povzroči poškodbe ali materialne škode. Vsi drugi deli ali oprema, ki niso namenjeni uporabi skupaj s tem aparatom, so prepovedani.
- Osebe z zmanjšanimi psihofizičnimi ali čutnimi sposobnostmi oz. pomanjkanjem izkušenj, če bodo pod nadzorom ali ustrezno poučene glede varne uporabe aparata. Otroci sami ne smejo čistiti ali vzdrževati tega aparata ali se igrati z njim.
- Aparat ima električno valjčno ščetko, ki lahko pri nepravilni uporabi povzroči poškodbe. Nikoli ne sesajte oblačil, las, oči, prstov ali drugih delov telesa. Nikoli ne uporabljajte tega aparata za čiščenje ljudi ali živali.
- Pred zagonom aparata se prepričajte, ali je čistilna ščetka pravilno nameščena in ali je pokrov ščetke pravilno zaprt. Nikoli ne odstranjujte pokrova in niti ščetke, kadar aparat deluje.
- Onemogočite, da voda ali druge tekočine vdrejo v aparat, da preprečite morebiten električni udar ali poškodbe na njem.
- Pred čiščenjem ali montažo ščetke se prepričajte, ali je aparat izklopljen in ali se ne polni.
- Nikoli ne uporabljajte aparata v bližini vnetljivih ali eksplozivnih materialov.
- Nikoli ne sesajte vročega pepela, gorečih predmetov, kot so cigarete ali vžigalice, topila, toner za tiskalnik, jedka čistila, izdelki, ki vsebujejo alkohol, barve, eksplozivni plini ali vnetljive tekočine.
- Nikoli ne vsesavajte ostrih ali konicastih predmetov, kot so npr. steklene iveri, žebliji in podobno. Filtre v aparatu lahko uničijo tudi materiali, ki se strdijo, ko se posušijo. To sta npr. mavec ali cement.
- V aparat je trajno vgrajena polnilna baterija. Pri nepravilni uporabi obstaja nevarnost poškodb ali eksplozije. Baterijo lahko zamenja samo strokovnjak servisnega centra TESLA.
- Preprečite kratek stik baterije. Baterijo polnite samo s priloženim polnilnikom.
- Naprave ne odpirajte in ne popravljajte, saj lahko s tem povzročite električni udar ali razveljavitev garancije.
- Uporaba aparata v neskladju z zgoraj navedenimi napotki lahko povzroči poškodbe ali materialne škode.

- Proizvajalec in uvoznik v Evropsko Unijo ne odgovarjata za škodo, ki bi jo povzročilo delovanje aparata, kot so poškodbe, opekline, požar, poškodbe, škode na drugih predmetih itd..

VSEBINA PAKIRANJA

Previdno preverite, ali ste prejeli vse priložene dele. Priporočamo tudi, da v garancijskem obdobju shranite originalno papirnato škatlo, uporabniški priročnik in embalažni material. Plastične vrečke, ki se uporabljajo za pakiranje tega izdelka, so lahko nevarne. Da preprečite nevarnost zadušitve, shranjujte omenjene vrečke izven dosega otrok. Te vrečke niso namenjene igri.

OPIS

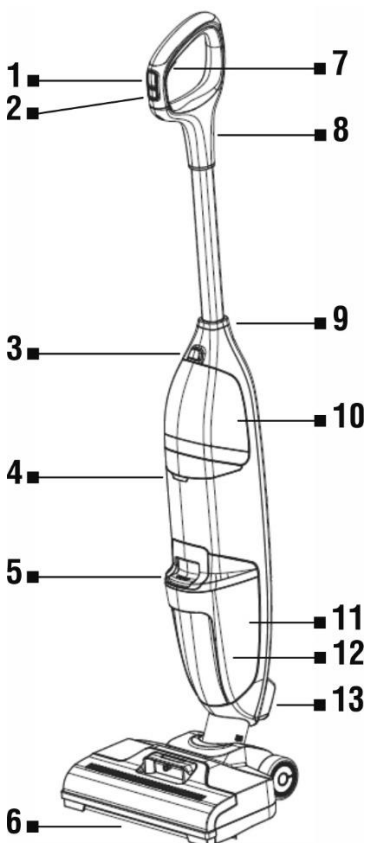

- 1 Vklp/Izklop (ON/OFF)
- 2 Gumb za intenzivno čiščenje.
- 3 Gumb za izvzemanje vsebnika za čisto vodo
- 4 Indikator stanja baterije in polnjenja
- 5 Gumb za izvzemanje vsebnika za umazano vodo
- 6 Ščetka iz mikrovlakna
- 7 Gumb za izlivanje vode
- 8 Ročaj
- 9 Pritrdilni vijak ročaja
- 10 Vsebnik za čisto vodo
- 11 Vsebnik za umazano vodo
- 12 Plovec
- 13 Pokrovček zračnega izpusta



14

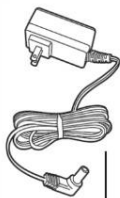

15

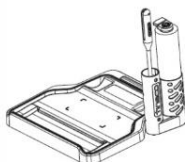

16

NAČIN SESTAVLJANJA APARATA

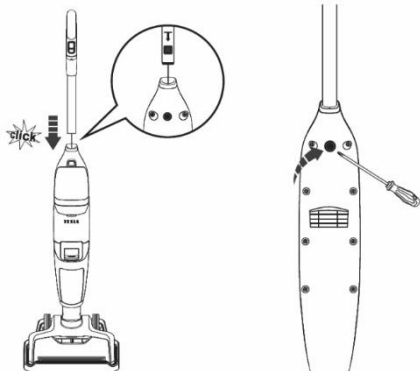

Konec ročaja namestite v odprtino na ohišju aparata.

Ročaj pritrdite z vijakom, ki ga trdno privijte.

POLNENJE BATERIJE

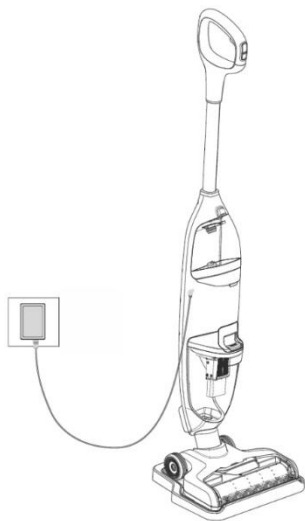

- Priporočamo, da baterijo pred prvo uporabo napolnite do konca.
- Temperatura okolice mora biti med 4°C in 40°C.
- Pred polnjenjem baterije se prepričajte, ali sta vsebnika za vodo prazna in aparat suh.
- Med polnjenjem baterije uporaba aparata ni možna.
- Če je baterija skoraj prazna, bo indikator stanja začel utripati z rdečo barvo. Električni kabel priključite na aparat, njegov vtič pa v vtičnico na zidu. Če indikator polnjenja utripa z modro, se baterija polni.
- Ko je baterija napolnjena, indikator še 2 minuti sveti z modro barvo in nato ugasne.
- Čas polnjenja je približno 3 - 4 ure.
- Če želite doseči optimalno zmogljivost baterije, jo redno polnite.
- Aparat shranjujte na suhem.
- Uporabljajte le originalni polnilnik. Prepričajte se, ali napetost navedena na etiketi ustreza napetosti vašega električnega priključka.

POLNENJE VSEBNIKA ZA ČISTO VODO

Stisnite gumb za izvzemanje vsebnika za čisto vodo in ga vzemite ven. Odprite pokrov in vsebnik napolnite s toplo vodo iz vodovoda (največ 60°C). Po potrebi dodajte čistilno sredstvo, ki ne peni in ki primerno za čiščenje trdih talnih oblog ter dobro zaprite pokrov. Vsebnik za čisto vodo vrnite nazaj v aparat, dokler ne slišite klika.

OPOZORILO: Pred uporabo aparata se prepričajte, ali so nameščeni vsi filtri v vsebniku za čisto in umazano vodo.

PRVI VKLOP

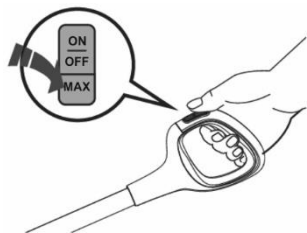

1. Aparat vključuje z gumbom „ON/OFF“.
2. Stisnite gumb „MAX“, če želite opravljati točkovno čiščenje z višjimi vrtljaji čistilne ščetke, višjo sesalno močjo in močnejšim curkom vode.

Indikator stanja baterije in polnjenja

Običajni način delovanja - sveti modro.

„MAX“ način delovanja - utripa modro.

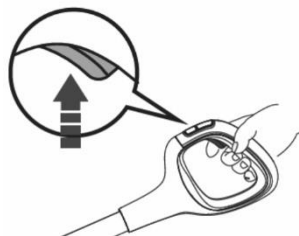

Ko se aparat premika nazaj, stisnite gumb za izpust vode glede na stopnjo umazanosti, med čiščenjem bo aparat bo posejal umazano vodo. Aparat lahko uporabite tudi brez vode, npr. za sesanje razlitih tekočin. Po končanem delu aparat izklopite, očistite in ga postavite na njegovo bazo.

NAMIG: Čistite tako, da se bodo očiščena mesta med seboj pokrivala - ne puščate neočiščenih mest za seboj.

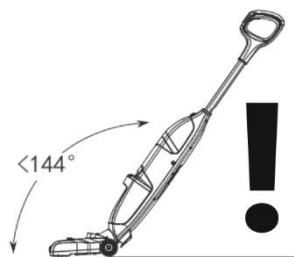

OPOZORILO!

NE NAGIBAJTE APARATA ZA VEČ KOT 144° IN GA NE OBRAČAJTE NAVZGOR.

NIKOLI NE PREKORAČUJTE NAJVEČJE MOŽNE KOLIČINE VODE V VSEBNIKU ZA UMAZANO VODO.

S tem bi lahko voda odtekla v notranjost aparata in ga poškodovala. V tem primeru garancija ne bi veljala.

NAMIGI ZA ČIŠČENJE

- Aparat lahko uporabite tudi kot klasični sesalnik, torej brez vode v vsebnikih.
- Tik pred dokončanjem čiščenja ne izlivajte več vode v vsebnik, pač pa posesajte le vodo, ki je na tleh. S tem boste preprečili kapljanje vode med prenašanjem aparata.
- S tal odstranite večje nečistoče (večje kose zemlje, kamenčke, kose papirja in podobno).
- Aparat vedno najprej izklopite preden ga dvignete nad tla.
- Vsebnik za umazano vodo je opremljen z varnostnim plovcem. Le ta se zapre, ko nivo v vsebniku doseže skrajno mejo in prepreči vdor vode v predel motorja. Če je plovec aktiviran in vsebnik za umazano vodo še ni poln, izklopite aparat. Nato izpraznite vsebnik za umazano vodo in sprostite plovec. Nato nadaljujte z delom.

PRAZNJENJE VSEBNIKA ZA UMAZANO VODO

Po vsakem pospravljanju priporočamo, da očistite oba vsebnika. Ne puščajte vode v nobenem vsebniku. Pred čiščenjem in vzdrževanjem, izklopite aparat iz električne vtičnice, da preprečite neželen vklop aparata. Ne uporabljajte nobenih abrazivnih sredstev niti alkohola, ker bi s tem lahko poškodovali zunanje ohišje. Aparat čistite le s suho ali navlaženo in dobro ožeto krpo. Nikoli ne čistite električnih delov z vodo. Priporočamo, da aparat in njegovo opremo redno čistite.

Ko se vsebnik za umazano vodo napolni do maksimuma (MAX) izklopite aparat in izlijte umazano vodo.

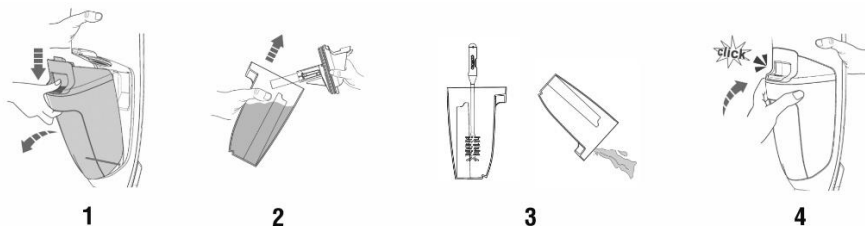

- Z gumbom za sprostitve vsebnika za umazano vodo ga sprostite in izvlecite iz aparata.
- Snemite pokrov vsebnika, očistite umazanijo in izlijte umazano vodo. Po potrebi uporabite čistilni pripomoček 3 v 1.
- Nato vsebnik operite s čisto vodo, zaprite pokrov in vsebnik vrnite nazaj v aparat, dokler ne slišite klika.
- Ko se vsi sestavni deli dobro posušijo jih spet pravilno zložite. Prepričajte se, ali filtra nista blokirana. Če bi bila zelo umazana ali poškodovana, ju boste morali zamenjati z novimi, da ne poškodujete aparata oz. ne znižate njegovo moč.

ČIŠČENJE FILTRA IN PLOVCA

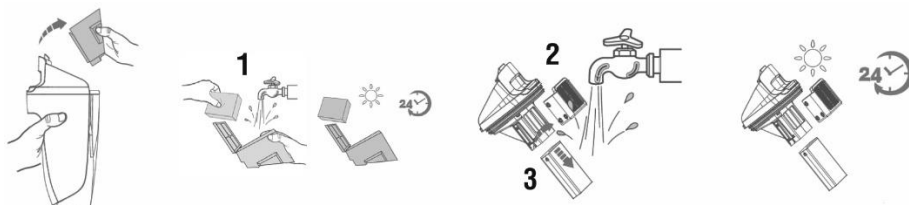

Filtra (1) se nahajata v pokrovu vsebnika za umazano vodo. Odstranite vsebnik za umazano vodo, odprite pokrov in s prsti primite vdolbino na vsaki strani filtra. Potegnite navzgor, da ga odstranite, nato pa oba filtra operite z vodo. Če sta filtra preveč umazana, u vzemite ven. Če sta bila predfilter (2) in plovec (3) blokirana, ju boste morali očistiti. Snemite filter s pokrova vsebnika, plovec izvlecite in ju operite z vodo. Preden ga vrnete nazaj v pokrov vsebnika za umazano vodo, pustite filtre da se posušijo.

SAMODEJNO ČIŠČENJE ŠČETKE IZ MIKROVLAKNA

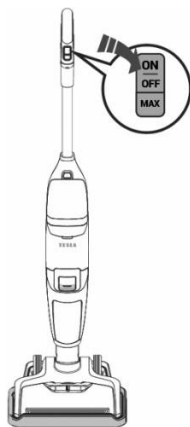

- Za optimalno moč redno uporabljajte po vsakem pospravljanju funkcijo hitrega samodejnega čiščenja ščetke iz mikrovlakna.
- Aparat pospravite v bazo za odlaganje. Vsebnik za čisto vodo mora biti napolnjen vsaj do **1/3 z vodo**.
- S stisnjenim gumbom „ON“ (VKLOP) in držanjem 3 sekunde vključite način samodejnega čiščenja. Aparat se po 30 sekundah čiščenja samodejno izključi. Cel postopek traja približno 40 sekund.
- **Pred in po samodejnem čiščenju** izpraznite vsebnik za umazano vodo.

ČIŠČENJE ŠČETKE IZ MIKROVLAKNA

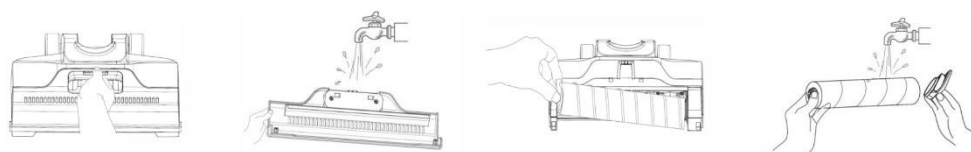

Za optimalno delovanje očistite krtačo in pokrov iz mikrovlakna po vsaki uporabi aparata. Primite sprednji ročaj pokrova, hkrati pritisnite gumb za sprostitev in povlecite navzgor, da odstranite pokrov. Operite ga z vodo. Primite valj ščetke za zanko in s potegom navzgor ga izvlcite. Odstranite lase in nečistoče navite okoli valja s pripomočkom za čiščenje 3 v 1. Operite ga z vodo. Pred ponovno namestitvijo, pustite da se posuši. Vstavite valj ščetke in zaprite s pokrovom.

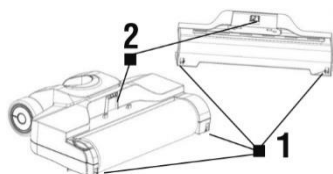
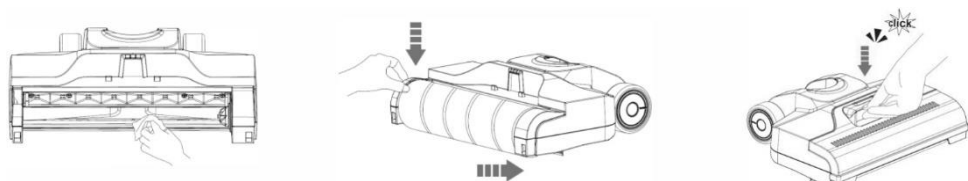

Pritisnite kaveljček (1) v odprtino za zaklep (1). Nato vtisnite kavelj (2) v odprtino za zaklep (2). Pokrov ščetke vedno zataknite pravilno, da ne oslabite sesalno moč oz. ne povzročite iztekanja vode.

Ravnajte previdno, da ne pride do večjih poškodb.

OPOZORILO

- Če zanemarite čiščenje ali zamenjavo filtra, lahko pride do okvare aparata!
- Za čiščenje filtrov ne uporabljajte agresivnih detergentov ali čistilnih sredstev oz. tople vode.
- Filtre zamenjajte, če jih ne morete več očistiti, ali če so poškodovani.
- Poskrbite, da bodo stične površine in tesnila brez ovir in nepoškodovane.
- Preden vrnete filter v aparat se prepričajte, ali so popolnoma suhi (v najboljšem primeru jih namestite šele po 24 urah).

Vsi zgoraj opisani napotki so zelo pomembni, če menite, da ima sesalnik slabo sesalno moč ali če nenatančno sesa umazanijo s tal. Ta pogoj je jasen indikator dejstva, da boste filtrirni sistem sesalnika morali očistiti.

Reševanje težav

Težava	Vzrok	Rešitev
Aparat ne deluje in se niti ne polni.	Baterija je prazna.	Napolnite baterijo.
	Pretvornik ni priključen.	Vključite pretvornik v aparat, nato še na električno omrežje.
	Naprava se ne polni.	Vtičnica nima toka ali je prišlo do okvare 230 V pretvornika.
Indikator stanja baterije in polnjenja utripa z rdečo.	Baterija je prazna.	Napolnite baterijo.
	Valj čistilne ščetke je blokiran.	Vse dele očistite.
Indikator stanja baterije in polnjenja sveti s stalno rdečo lučko.	Aparat je pregret.	Pustite, da se aparat ohladi.
Indikator stanja baterije in polnjenja izmenično utripa z modro ali rdečo.	Okvara na aparatu.	Posvetujte se z uslužbenci servisnega centra TESLA ali s prodajalcem, pri katerem ste aparat kupili.
Šibka moč aparata.	Vsebnik za umazano vodo je poln.	Izpraznite vsebnik za umazano vodo in preverite stanje plovca.
	Filter je umazan.	Očistite filter aparata.
	Čistilna ščetka ali izhodna zračna odprtina je blokirana.	Ščetko očistite in odstranite umazanijo na izhodu zraka.
	Pokrov ščetke ni na svojem mestu.	Namestite pokrov ščetke.
Aparat med uporabo oddaja nenavadne zvoke.	Kanal za nečistoče ali izhod zraka je blokiran.	Vse dele očistite.
	Vsebnik za umazano vodo je poln.	Izpraznite vsebnik za umazano vodo.
Aparat ne brizga vode.	Vsebnik s čisto vodo je prazen ali ni pravilno nameščen.	V vsebnik nalijte čisto vodo ali pa ga namestite pravilno.
Iz dovodne odprtine za zrak izteka voda.	Filter ni nameščen ali je moker.	Namestite suh filter.
	Plovec je blokiran.	Sprostite plovec.
	Vsebnik za umazano vodo je poln.	Izpraznite vsebnik za umazano vodo.

GARANCIJSKI SERVIS

Za upravičeno uveljavitev reklamacije se prosim obrnite na prodajalca, kjer ste izdelek kupili.

Garancija NE VELJA za primer:

- uporabe naprave v drug namen
- običajne obrabe
- neupoštevanje „Pomembnih varnostnih napotkov“ v uporabniškem priročniku
- elektromehanske ali mehanske poškodbe, nastale zaradi nepravilne uporabe
- je prišlo do škode zaradi naravnih katastrof, kot so: voda, požar, statična elektrika, prenapetost itd..
- je prišlo do škode zaradi nepooblaščenega popravila
- serijska številka naprave ni čitljiva
- baterija po več kot 6 mesecih delovanja nima svoje prvotne zmogljivosti (garancija zmogljivosti baterije je 6 mesecev)

IZJAVA O SKLADNOSTI

Mi, INTER-SAT LTD, organizacija, izjavljamo, da je ta oprema v skladu z osnovnimi zahtevami in drugimi ustreznimi določbami standardov in predpisov, ki se nanašajo na tovrstne aparate.



Ta izdelek spolnjuje zahteve Evropske unije.



Če je ta simbol s prečrtanim košem za odpadke na kolesu pritrjen na izdelek pomeni, da je izdelek zajet v Evropsko direktivo 2002/96/ES. Prosimo, da se pozanimate za lokalni sistem ločenega zbiranja električnih in elektronskih izdelkov. Upoštevajte lokalne predpise in ne odlagajte dotrajanih izdelkov med običajne gospodinjne odpadke. Pravilen način odstranjevanja vašega starega izdelka bo pomagalo preprečiti morebitne negativne posledice za okolje in zdravje ljudi.

Glede na to, da izdelek nenehno razvijamo in izboljšujemo, si pridržujemo tudi pravico do sprememb priročnika. Posodobljeno različico teh navodil lahko prevzamete na www.tesla-electronics.eu.

Oblika in specifikacija se lahko spremenijo brez predhodnega obvestila.

Poštovani kupče,
hvala vam što ste odabrali aparat TESLA AquaStar AQ500.

Prije uporabe aparata pažljivo pročitajte „Pravila sigurne uporabe“ i pridržavajte se svih uobičajenih sigurnosnih pravila.

PRAVILA SIGURNE UPORABE

Ovo je složeni elektromehanički uređaj i stoga obratite pozor na ove smjernice:

- Aparat je namijenjen isključivo za kućnu uporabu, na sobnoj temperaturi (najviše 40°C) i za lagano čišćenje podova. Aparat nije prikladan za komercijalnu uporabu. Za neodgovarajuće uporabe ili uporabe koje nisu u skladu s uputom za uporabu proizvođač ne snosi nikakvu odgovornost i ne pokriva ih jamstvo.
- Ne upotrebljavajte aparat u vrlo toplom, prašnjavom ili vlažnom okruženju ili vani.
- Prije uključivanja provjerite da su svi filtri ispravno umetnuti. Nikada ne upotrebljavajte aparat bez filtara.
- Aparat je prikladan za uporabu na tvrdim podovima. Kada se upotrebljava na neravnoj površini, možda neće postići najbolji učinak čišćenja. Preporučujemo da kod proizvođača podne obloge provjerite može li se aparat upotrebljavati na toj podlozi, osobito ako se radi o plivajućem podu.
- Upotrebljavajte samo originalne filtre i pribor, namijenjene za taj model. Uporaba neoriginalnog pribora može dovesti do ozljeđivanja ili oštećenja aparata. Zabranjeni su svi ostali dijelovi ili pribor koji nije namijenjen uporabi s tim aparatom.
- Aparat smiju upotrebljavati osobe sa smanjenim fizičkim, osjetnim ili mentalnim sposobnostima i osobe bez dovoljno iskustva ako su pod nadzorom ili su pravilno poučene o tome kako sigurno upotrebljavati aparat. Djeca se ne smiju igrati ovim aparatom niti ga čistiti ili održavati.
- Aparat ima električnu valjkastu četku koja može uzrokovati ozljede ako se nepravilno upotrebljava. Nikada ne usisavajte odjeću, kosu, oči, prste ili druge dijelove tijela. Nikada ne upotrebljavajte ovaj aparat za čišćenje ljudi ili životinja.
- Prije pokretanja aparata provjerite da je četka za čišćenje pravilno pričvršćena, a poklopac četke za čišćenje pravilno zatvoren. Nikada ne skidajte poklopac ili četku dok aparat radi.
- Ne dopustite vodi i sličnim tekućinama da prodru u aparat da ne bi došlo do električnog udara ili oštećenja aparata.
- Prije čišćenja ili montiranja četke provjerite da je aparat isključen i ne puni se.
- Nikada ne upotrebljavajte aparat u blizini eksplozivnih ili zapaljivih materijala.
- Nikada ne usisavajte vrući pepeo, zapaljene predmete poput cigareta ili šibica, otapala, tonera za pisače, agresivnih sredstava za čišćenje, alkoholnih proizvoda, boja, eksplozivnih plinova ili zapaljivih tekućina.
- Nikada ne usisavajte oštre ili šiljaste predmete, poput krhotina stakla, čavala i sl. Filtre u aparatu mogu uništiti i materijali koji se stvrdnjavaju kada se osuše, poput žbuke ili cementa.
- U aparatu je trajno ugrađena baterija. Kod nepravilnog rukovanja prijeti opasnost od ozljeda i eksplozije. Bateriju zamijenite samo u servisnom centru marke TESLA.
- Nikada ne spajajte bateriju u kratki spoj. Punite ju samo s priloženim izvorom napajanja.
- Ne otvarajte i ne popravljajte aparat jer se tako izlažete opasnosti od strujnog udara i gubitka jamstva.
- Upotreba aparata suprotno gore navedenim uputama može oštetiti aparat ili ozlijediti osobu.
- Proizvođač i uvoznik u Europsku uniju ne odgovara za štete prouzročene uporabom aparata, kao što su ozljede, opekline, požar, rane, oštećenje drugih stvari i slično.

SADRŽAJ PAKIRANJA

Pažljivo provjerite jeste li raspakirali sav isporučeni pribor. Preporučamo vam da tijekom jamstvenog razdoblja zadržite originalnu kartonsku kutiju, korisnički priručnik i materijal za pakiranje. Plastične vrećice upotrijebljene za pakiranje ovog aparata mogu biti opasne. Da biste izbjegli rizik od gušenja, čuvajte te vrećice izvan doseg a djece. Te vrećice nisu igračke.

OPIS

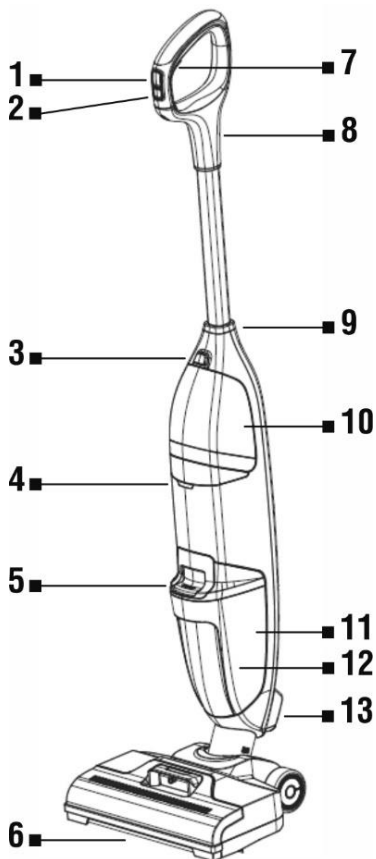

- 1 Uključivanje/Isključivanje (ON/OFF)
- 2 Gumb za intenzivno čišćenje
- 3 Gumb za otpuštanje spremnika za čistu vodu
- 4 Pokazatelj stanja baterije i napunjenosti
- 5 Gumb za otpuštanje spremnika za prljavu vodu
- 6 Četka od mikrovlakana
- 7 Gumb za otpuštanje vode
- 8 Drška
- 9 Vijak za pričvršćivanje drške
- 10 Spremnik za čistu vodu
- 11 Spremnik za prljavu vodu
- 12 Plovak
- 13 Poklopac izlaza za zrak
- 14 Pribor za čišćenje 3 u 1
- 15 Adapter za napajanje
- 16 Postolje za odlaganje



14



15

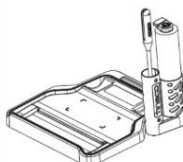

16

SASTAVLJANJE APARATA

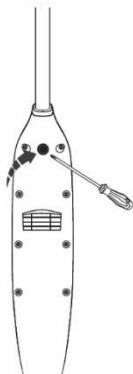
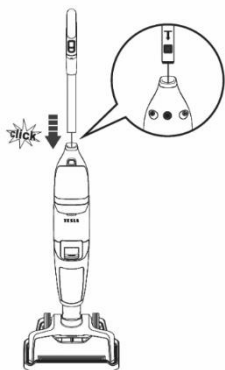

Umetnite kraj drške u otvor na tijelu aparata.

Učvrstite dršku zavrtanjem vijka za pričvršćivanje.

PUNJENJE BATERIJE

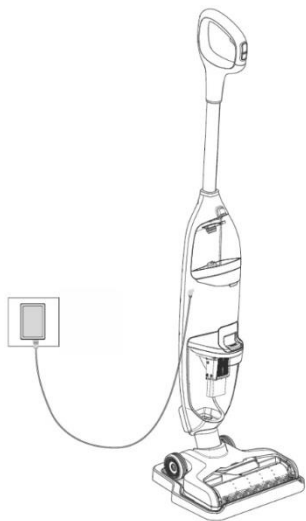

- Napunite bateriju do kraja prije prve uporabe.
- Temperatura okoline mora biti između 4°C i 40°C.
- Prije punjenja baterije provjerite da su spremnici za vodu prazni i da je aparat suh.
- Tijekom punjenja aparat se ne može upotrebljavati za čišćenje.
- Kada je baterija gotovo prazna, pokazatelj stanja baterije početi će treperiti crveno. Priključite kabel za punjenje na aparat i uključite ga u zidnu utičnicu. Ako pokazatelj punjenja treperi plavo, baterija se puni.
- Kada je baterija potpuno napunjena, pokazivač neprekidno svijetli 2 minute, a zatim se isključuje.
- Vrijeme punjenja je oko 3 - 4 sata.
- Za optimalna radna svojstva, redovito punite aparat.
- Čuvajte aparat na suhom mjestu.
- Upotrebljavajte samo punjač priložen uz aparat. Provjerite da napon naveden na tipskoj pločici izvora napajanja odgovara mrežnom naponu.

PUNJENJE SPREMNIKA ZA ČISTU VODU

Pritisnite gumb za otpuštanje spremnika za čistu vodu i izvadite ga. Otvorite poklopac i napunite spremnik toplom vodom iz slavine (najviše 60°C). Po potrebi, dodajte sredstvo za čišćenje koje se ne pjenuje prikladno za čišćenje tvrdih podova i dobro zatvorite poklopac. Vratite spremnik za čistu vodu u tijelo aparata dok ne začujete klik.

UPOZORENJE: Prije uporabe aparata uvijek provjerite da su u spremnik za prljavu vodu umetnuti svi filtri.

PRVO POKRETANJE

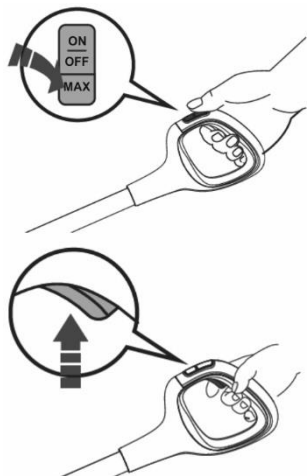

1. Pokrenite aparat pritiskom gumba „ON/OFF“.
2. Pritisnite gumb „MAX“ ako želite očistiti jako prljavo područje većom brzinom okretanja četke za čišćenje, većom snagom usisavanja i jačim prskanjem vode.

Pokazatelj stanja baterije i napunjenosti

Normalni način rada - svijetli plavo.

Način rada „MAX“ - treperi plavo.

Pri kretanju aparata unatrag, pritisnite gumb za otpuštanje vode ovisno o stupnju zaprljanosti i aparat će tijekom čišćenja skupljati prljavu vodu. Aparat možete upotrebljavati i bez vode, na primjer za usisavanje prolivene tekućine. Kada završite s radom, isključite aparat, očistite ga i stavite u postolje za odlaganje.

SAVJET: Neka se potezi po podu preklapaju za tri centimetra kako biste spriječili da neka mjesta ostanu neočišćena.

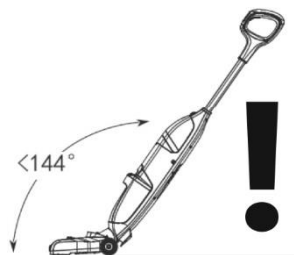

UPOZORENJE!

NE NAGINJITE APARAT ZA VIŠE OD 144° I NE PREOKREĆITE GA NAOPAKO.

NIKADA NE PREKORAČUJTE NAJVEĆU MOGUĆU RAZINU VODE U SPREMNIKU ZA PRLJAVU VODU.

Voda bi mogla procuriti u unutarnje dijelove, što bi moglo dovesti do oštećenja aparata i gubitka jamstva.

SAVJETI ZA ČIŠĆENJE

- Aparat možete upotrebljavati i kao klasični usisavač, samo ostavite oba spremnika prazna.
- Neposredno prije kraja čišćenja ne nanosite vodu na pod, već samo usisajte vodu koja je već na podu. Tako ćete spriječiti kapanje vode iz aparata tijekom prenošenja.
- Uklonite s poda veće komade prljavštine (veće komade gline, kamenje, komade papira itd.).
- Uvijek isključite aparat prije podizanja iznad poda.
- Spremnik za prljavu vodu opremljen je sigurnosnim plovkom koji zatvara usis u slučaju da razina u spremniku dosegne krajnju granicu i sprječava ulazak vode u motor. Ako se plovak aktivira, a spremnik za prljavu vodu još nije pun, isključite aparat, ispraznite spremnik za prljavu vodu i otpustite plovak. Zatim nastavite s radom.

PRAŽNENJE SPREMNIKA ZA PRLJAVU VODU

Preporučujemo pražnjenje i čišćenje oba spremnika nakon svakog čišćenja. Ne ostavljajte vodu ni u jednoj posudi. Prije čišćenja i održavanja, isključite aparat i iskopčajte ga iz utičnice kako biste spriječili nenamjerno pokretanje aparata. Ne upotrebljavajte abrazivna sredstva ili alkohol jer to može oštetiti vanjsko kućište. Čistite aparat samo suhom ili vlažnom krpom. Nikada ne čistite električne dijelove vodom. Preporučujemo redovito čišćenje aparata i pribora nakon svake uporabe.

Ako prljava voda u spremniku dosegne razinu MAX, isključite aparat i ispraznite spremnik za prljavu vodu.

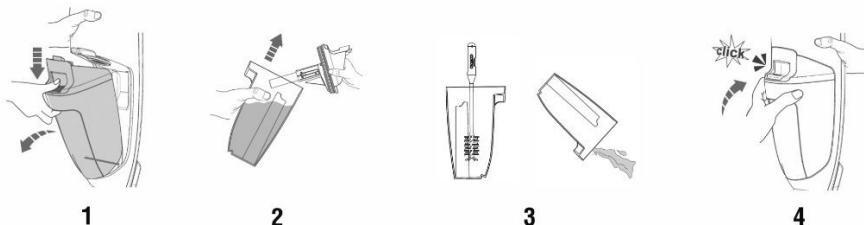

- Pritisnite gumb za otpuštanje spremnika za prljavu vodu kako biste ga izvadili iz tijela uređaja.
- Skinite poklopac spremnika, očistite prljavštinu i izlijte prljavu vodu. Po potrebi, upotrijebite прибор za čišćenje 3 u 1.
- Zatim isperite spremnik čistom vodom, zatvorite poklopac i vratite spremnik natrag u tijelo aparata, dok ne začujete klik.
- Nakon što se svi dijelovi temeljito osuše, sastavite dijelove. Također, provjerite da filtri nisu blokirani. Ako su jako prljavi ili oštećeni, moraju se zamijeniti kako bi se spriječilo oštećenje aparata i gubitak radnih svojstava.

ČIŠĆENJE FILTARA I PLOVAKA

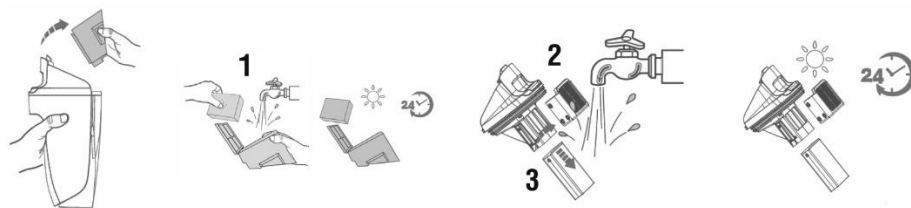

Filtri (1) su smješteni u poklopcu spremnika za prljavu vodu. Izvadite spremnik za prljavu vodu, otvorite poklopac i prstima primite udubljenje sa svake strane filtra, povucite prema gore da biste ga izvadili, a zatim isperite oba filtra vodom. U slučaju jake prljavštine, zamijenite filtre. Ako su predfilter (2) i plovak (3) blokirani, potrebno ih je očistiti. Skinite filter s poklopcu spremnika, izvucite plovak i isperite ga vodom. Ostavite filtre da se potpuno osuše prije nego što ih vratite u poklopac spremnika za prljavu vodu.

SAMOČIŠĆENJE ČETKE OD MIKROVLAKANA

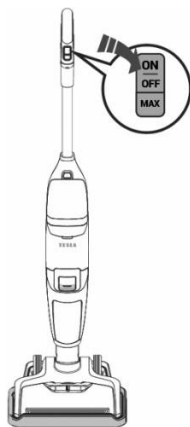

- Za optimalna radna svojstva, nakon svakog čišćenja redovito upotrijebite funkciju brzog samočišćenja četke od mikrovlakana.
- Postavite aparat u postolje za odlaganje. Spremnik za čistu vodu treba biti napunjen s najmanje **1/3 vode**.
- Pritisnite i 3 sekunde držite gumb „ON“ (UKLJUČENO) za pokretanje načina samočišćenja. Aparat će se automatski isključiti po završetku samočišćenja. Cijeli proces traje približno 40 sekunda.
- **Prije i poslije samočišćenja** ispraznite spremnik za prljavu vodu.

ČIŠĆENJE ČETKE OD MIKROVLAKANA

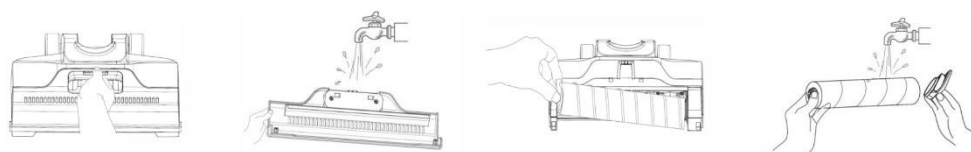

Da biste postigli optimalna radna svojstva, očistite četku od mikrovlakana i njezin poklopac nakon svake uporabe. Primite prednju ručku poklopca, pritisnite gumb za otpuštanje i istodobno izvucite poklopac povlačenjem prema gore. Ispirite ga vodom. Primite valjak četke za ježičak i izvucite ju povlačenjem prema gore. Uklonite kosu i prljavštinu koja se omotala oko valjka прибором за чишćenje 3 u 1. Ispirite ju vodom. Ostavite da se dobro osuši prije ponovnog montiranja. Umetnite natrag valjak četke i poklopac.

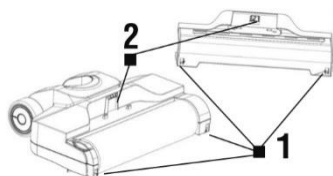
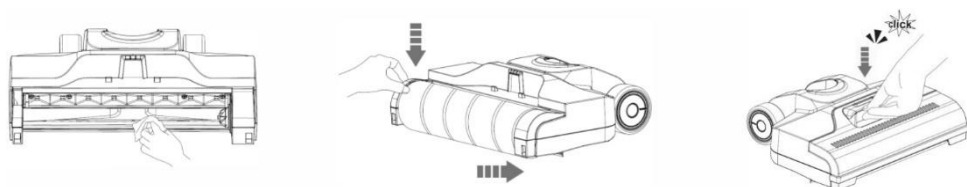

Gurnite kucicu (1) u otvor za zaključavanje (1), a zatim gurnite kuku (2) u otvor za zaključavanje (2). Uvijek postavite poklopac četke na pravo mjesto da biste spriječili gubitak usisne snage ili curenje vode.

Postupajte oprezno da ne biste oštetili poklopac.

UPOZORENJE

- **Zanemarivanje čišćenja i, prema potrebi, zamjene filtera može dovesti do kvara aparata!**
- Za čišćenje filtera ne upotrebljavajte nikakva agresivna sredstva za pranje ili čišćenje ni vrelu vodu.
- Zamijenite filtre kada se više ne mogu temeljito očistiti ili kada su oštećeni.
- Pazite da spojnice i brtveni elementi budu čisti i bez oštećenja.
- Prije nego što ponovno umetnete filtre u aparat, provjerite da su sasvim suhi (idealno bi bilo da ih umetnete natrag nakon 24 sata).

Sve gore navedene upute vrlo su važne ako vam se čini da usisavač ima slabu usisnu snagu ili da loše usisava prljavštinu s podova. Takvo stanje jasan je znak da je filtracijski sustav usisavača potrebno očistiti.

OTKLANJANJE PROBLEMA

Problem	Uzrok	Rješenje
Aparat ne radi i ne puni se.	Slaba baterija.	Napunite bateriju.
	Adapter je odspojen.	Spojite adapter na aparat i u utičnicu.
	Aparat se ne puni.	Utičnica je bez električne energije ili je kvar na adapteru od 230 V.
Pokazatelj stanja baterije i napunjenosti treperi crveno.	Slaba baterija.	Napunite bateriju.
	Blokiran je valjak četke za čišćenje.	Uklonite nečistoće.
Pokazatelj stanja baterije i napunjenosti stalno svijetli crveno.	Aparat se pregrijavao.	Pustite aparat da se ohladi.
Pokazatelj stanja baterije i napunjenosti naizmjenično treperi plavo i crveno.	Kvar aparata.	Obratite se servisnom centru marke TESLA ili trgovcu od kojeg ste kupili aparat.
Slaba snaga aparata.	Pun je spremnik za prljavu vodu.	Ispraznite spremnik za prljavu vodu i provjerite plovak.
	Filtar je prljav.	Očistite filtari aparata.
	Blokirana je četka za čišćenje ili izlaz za zrak.	Očistite četku i uklonite prljavštinu na izlazu za zrak.
	Poklopac četke nije na svom mjestu.	Namjestite poklopac četke.
Uređaj proizvodi neobične zvukove tijekom uporabe.	Začepljen je kanal za prljavštinu ili izlaz za zrak.	Uklonite nečistoće.
	Pun je spremnik za prljavu vodu.	Ispraznite spremnik za prljavu vodu.
Uređaj ne prska vodu.	Spremnik za čistu vodu je prazan ili nije pravilno montiran.	Napunite vodom spremnik za čistu vodu ili ga pravilno montirajte.

Iz poklopca izlaza za zrak curi voda.	Filtar nije instaliran ili je mokar.	Stavite suhi filter.
	Plovak je blokiran.	Odblokirajte plovak.
	Pun je spremnik za prljavu vodu.	Ispraznite spremnik za prljavu vodu.

POPRAVAK U JAMSTVENOM ROKU

Za popravak u jamstvenom roku obratite se prodajnom mjestu na kojem se kupili svoj proizvod marke TESLA.

Jamstvo se **NE PRIZNAJE** u slučaju:

- uporabe aparata u druge svrhe
- habanje uslijed redovne uporabe
- nepridržavanje „Važnih sigurnosnih uputa“ navedenih u korisničkom priručniku
- elektromehaničkog ili mehaničkog oštećenja zbog nepravilne uporabe
- štete koju nanesu prirodne sile kao što su voda, požar, statički elektricitet, prenapon itd.
- štete nastale zbog neovlaštenog popravka
- nečitljivog serijskog broja aparata
- bateriju, ako nakon više od 6 mjeseci uporabe ne zadržava izvorni kapacitet (jamstvo na kapacitet baterije je 6 mjeseci)

IZJAVA O SUKLADNOSTI

Mi, INTER-SAT LTD, org. složka, izjavljujemo da je ovaj uređaj u skladu s bitnim zahtjevima i drugim primjerenim odredbama normi i propisa relevantnih za ovaj tip uređaja.



Ovaj proizvod zadovoljava zahtjeve Europske unije.



Ako je proizvodu pridružen simbol prekrížene kante za smeće, to znači da se na proizvod odnosi europska direktiva 2002/96/EZ. Molimo vas da se informirate o lokalnom sustavu odvojenog prikupljanja električnih i elektroničkih proizvoda. Pridržavajte se lokalnih propisa i ne odlažite stare proizvode u komunalni otpad. Ispravno odlaganje starih proizvoda pomaže spriječiti potencijalne negativne posljedice za životno okruženje i zdravlje ljudi.

S obzirom na to da se proizvod razvija i poboljšava, zadržavamo pravo na prilagodbu korisničkog priručnika. Važeću verziju ovog korisničkog priručnika uvijek ćete naći na www.tesla-electronics.eu.

Dizajn i specifikacije mogu se izmijeniti bez prethodnog upozorenja. Moguće su tiskarske pogreške.

Stimate client,
vă mulțumim că ați ales TESLA AquaStar AQ500.

Înainte de utilizarea dispozitivului, vă rugăm să citiți cu atenție „Instrucțiunile de siguranță importante” și să respectați toate regulile generale de siguranță.

INSTRUCȚIUNI DE SIGURANȚĂ IMPORTANTE

Acest dispozitiv este un dispozitiv electromecanic complex, de aceea vă rugăm să acordați atenție următoarelor instrucțiuni:

- Dispozitivul este destinat exclusiv uzului casnic, la temperatura camerei (max. 40°C), și curățării ușoare a pardoselilor. Dispozitivul nu este potrivit pentru uz comercial. Pentru utilizarea în contradicție cu Manualul de utilizare, producătorul nu își asumă nicio responsabilitate și nu este acoperită de garanție.
- Nu utilizați dispozitivul într-un mediu extrem de cald, prăfuit, umed sau în aer liber.
- Înainte de punerea în funcțiune, verificați dacă toate filtrele sunt introduse corect. Nu utilizați niciodată dispozitivul fără filtre.
- Acest dispozitiv este potrivit pentru utilizarea pe pardoseli dure. Dacă este utilizat pe o suprafață denivelată, este posibil să nu se obțină cel mai bun efect de curățare. Vă recomandăm să verificați posibilitatea utilizării dispozitivului la producătorul pardoselii, îndeosebi dacă este vorba de pardoseală laminată.
- Utilizați numai filtre și accesorii originale concepute pentru acest model. Utilizarea accesoriilor neoriginale poate duce la răniri sau la deteriorarea dispozitivului. Orice alte componente sau accesorii care nu sunt destinate utilizării cu acest dispozitiv sunt interzise.
- Persoanele cu capacități fizice, senzoriale sau mentale reduse sau fără experiență, numai supravegheate sau dacă au fost instruite corespunzător cum să utilizeze dispozitivul în condiții de siguranță. Nu permiteți copiilor să se joace cu dispozitivul, să îl curețe sau să îl întrețină.
- Dispozitivul are o perie electrică cu role, care poate produce răniri dacă nu este utilizată corect. Nu aspirați niciodată îmbrăcămintea, părul, ochii, degetele sau alte părți ale corpului. Nu utilizați niciodată acest dispozitiv pentru a curăța oameni sau animale.
- Înainte de a porni dispozitivul, asigurați-vă că peria de curățare este fixată corect și că capacul periei de curățare este închis corect. În timpul funcționării dispozitivului, nu scoateți niciodată capacul sau peria.
- Evitați pătrunderea apei sau a altor lichide în dispozitiv pentru a preveni electrocutarea sau deteriorarea dispozitivului.
- Înainte de a curăța sau monta peria, asigurați-vă că dispozitivul este oprit și că nu se încarcă.
- Nu utilizați niciodată dispozitivul lângă materiale explozive sau inflamabile.
- Nu aspirați niciodată cenușa fierbinte, obiecte care ard, precum țigări sau chibrituri, solvenți, toner pentru imprimante, agenți de curățare agresivi, produse alcoolice, vopsele, gaze explozive sau lichide inflamabile.
- Nu aspirați niciodată obiecte tăioase sau cu vârf ascuțit, precum cioburi de sticlă, cuie etc. Filtrele din dispozitiv pot fi distruse și de materialele, precum ghipsul sau cimentul, care în stare uscată se întăresc.
- Bateria este instalată în dispozitiv permanent. În cazul manevrării necorespunzătoare există riscul rănirii și exploziei. Înlocuiți bateria numai la un centru de service TESLA.
- Nu scurtcircuitați niciodată bateria. Încărcați-o numai cu sursa de alimentare furnizată.
- Nu deschideți și nu reparați dispozitivul, astfel v-ați expune riscului rănirii prin electrocutare și al

anulării garanției.

- Utilizarea dispozitivului în contradicție cu instrucțiunile de mai sus poate cauza deteriorarea dispozitivului sau vătămări corporale.
- Producătorul și importatorul în Uniunea Europeană nu sunt răspunzători pentru daunele cauzate prin funcționarea dispozitivului, cum ar fi rănirea, opărirea, incendiul, vătămarea corporală, deteriorarea altor bunuri etc.

CONȚINUTUL AMBALAJULUI

Verificați cu atenție dacă ați despachetat toate accesoriile furnizate, pe perioada de garanție vă recomandăm să păstrați cutia originală din carton, Manualul de utilizare și materialul de ambalare. Pungile din plastic utilizate pentru ambalarea acestui dispozitiv pot fi periculoase. Pentru a evita riscul de sufocare, nu lăsați aceste pungii la îndemâna copiilor. Aceste pungii nu sunt jucării.

DESCRIERE

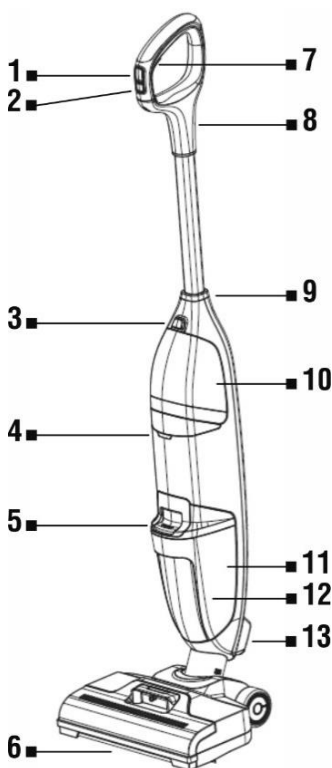

- 1 Pornire/Oprire (ON/OFF)
- 2 Buton pentru curățare intensă
- 3 Buton pentru eliberarea rezervorului de apă curată
- 4 Indicator stare baterie și încărcare
- 5 Buton pentru eliberarea rezervorului de apă murdară
- 6 Perie din microfibre
- 7 Buton pentru eliberarea apei
- 8 Mâner
- 9 Șurub de strângere a mânerului
- 10 Rezervor de apă curată
- 11 Rezervor de apă murdară
- 12 Flotor
- 13 Capac ieșire aer
- 14 Instrument de curățare 3în1
- 15 Adaptor de încărcare
- 16 Bază de staționare

14

14

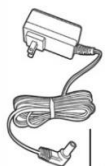

15

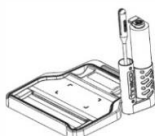

16

ASAMBLAREA DISPOZITIVULUI

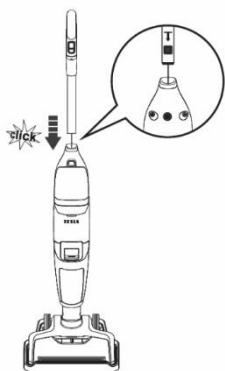

Introduceți capătul mânerului în orificiul din corpul dispozitivului.

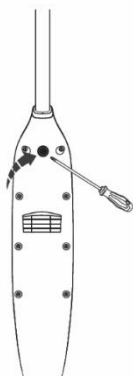

Fixați mânerul prin înșurubarea șurubului de strângere.

ÎNCĂRCAREA BATERIEI

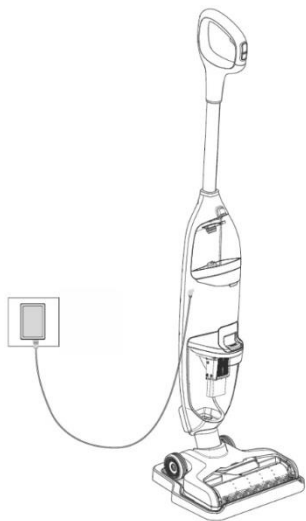

- Înainte de prima utilizare, încărcați complet bateria.
- Temperatura ambiantă trebuie să fie între 4°C și 40°C.
- Înainte de a încărca bateria, asigurați-vă că rezervoarele de apă sunt goale și că dispozitivul este uscat.
- În timpul încărcării, dispozitivul nu poate fi utilizat pentru curățare.
- Dacă bateria este aproape descărcată, indicatorul stării bateriei clipește roșu. Conectați cablul de încărcare la dispozitiv și apoi la o priză de perete. Dacă indicatorul încărcării clipește albastru, bateria se încarcă.
- Când bateria este complet încărcată, indicatorul luminează albastru timp de 2 minute, iar apoi se stinge.
- Timpul de încărcare este de aproximativ 3 - 4 ore.
- Pentru o performanță optimă, încărcați dispozitivul în mod regulat.
- Păstrați dispozitivul într-un loc uscat.
- Utilizați numai încărcătorul furnizat. Asigurați-vă că tensiunea indicată pe placa de identificare a sursei de alimentare corespunde tensiunii de rețea.

UMPLEREA REZERVORULUI DE APĂ CURATĂ

Apăsăți Butonul pentru eliberarea Rezervorului de apă curată și scoateți rezervorul. Deschideți capacul și umpleți rezervorul cu apă caldă de la robinet (max. 60°C). Dacă este necesar, adăugați un agent de curățare nespumant, potrivit pentru curățarea pardoselilor dure și închideți bine capacul. Puneți Rezervorul de apă curată înapoi în corpul dispozitivului, va trebui să auziți un clic.

ATENȚIE! Înainte de a utiliza dispozitivul, asigurați-vă întotdeauna că sunt introduse toate filtrele în Rezervorul de apă murdară.

PRIMA PORNIRE

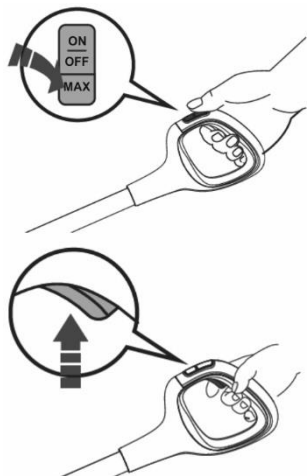

1. Porniți dispozitivul prin apăsarea butonului „ON/OFF“.
2. Dacă doriți să curățați o zonă foarte murdară cu o viteză mai mare a periei de curățare, o putere de aspirare mai mare și cu mai multă apă, apăsați butonul „MAX“.

Indicator stare baterie și încărcare

Modul normal - luminează albastru.

Modul „MAX” - clipește albastru.

La mișcarea dispozitivului înapoi, apăsați Butonul de eliberare a apei în funcție de gradul de murdărire, în timpul curățării dispozitivul va colecta apa murdară. De asemenea, puteți utiliza dispozitivul și fără apă, de exemplu pentru a aspira lichide vărsate. După terminarea curățeniei, opriți dispozitivul, curățați-l și plasați-l în Baza de staționare.

SUGESTIE: Suprapuneți fiecare trasă de curățare de pe podea cu trei centimetri pentru a nu rămâne zone necurățate.

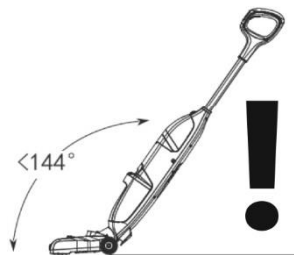

ATENȚIE!

NU INCLINAȚI DISPOZITIVUL MAI MULT DE 144° ȘI NU-L ÎNTOARCEȚI ÎN DIRECȚIA ÎN SUS.

NU DEPĂȘIȚI NICIODATĂ NIVELUL MAXIM DE APĂ DIN REZERVORUL DE APĂ MURDARĂ.

Apa se poate scurge în componentele interioare, ceea ce poate duce la deteriorarea dispozitivului și pierderea garanției.

SUGESTII PENTRU CURĂȚARE

- Dispozitivul poate fi utilizat și ca aspirator clasic, este suficient să lăsați ambele rezervoare goale.
- Imediat înainte de terminarea curățării, nu mai puneți apă pe podea, ci numai aspirați apa care se află deja pe aceasta. Acest lucru va împiedica scurgerea apei din dispozitiv în timpul mutării.
- Îndepărtați impuritățile mai mari de pe podea (bucăți mai mari de lut, pietre, bucăți de hârtie etc.).
- Opriți întotdeauna dispozitivul înainte de a-l ridica deasupra podelei.
- Rezervorul de apă murdară este echipat cu un flotor de siguranță, care închide aspirația în cazul în care nivelul din rezervor atinge limita extremă și împiedică pătrunderea apei în partea motorului. Dacă are loc activarea flotorului și rezervorul de apă murdară nu este încă plin, opriți dispozitivul, goliți rezervorul de apă murdară și eliberați flotorul. Apoi continuați curățarea.

GOLIREA REZERVORULUI DE APĂ MURDARĂ

Vă recomandăm să goliți și să curățați ambele rezervoare după fiecare curățare. Nu lăsați apă în niciunul dintre rezervoare. Înainte de curățarea și întreținerea dispozitivului, opriți-l și scoateți-l din priză pentru a preveni pornirea accidentală a dispozitivului. Nu utilizați abrazivi sau alcool, deoarece acest lucru poate deteriora carcasa exterioară. Curățați dispozitivul numai cu o cârpă uscată sau umedă. Nu curățați niciodată componentele electrice cu apă. După fiecare utilizare, vă recomandăm să curățați dispozitivul și accesoriile în mod regulat.

Dacă apa murdară din rezervor atinge nivelul MAX, opriți dispozitivul și goliți rezervorul de apă murdară.

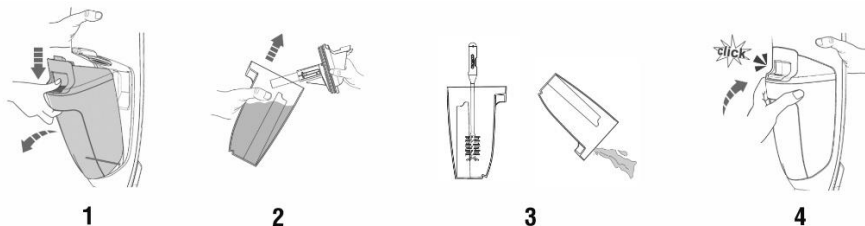

- Prin apăsarea Butonului pentru eliberarea rezervorului de apă murdară, îl scoateți din corpul aparatului.
- Scoateți capacul rezervorului, îndepărtați murdăria și vărsați apa murdară. Dacă este necesar, utilizați instrumentul de curățare 3în1.
- Apoi clătiți rezervorul cu apă curată, închideți capacul și puneți rezervorul înapoi în corpul aparatului, va trebui să auziți un clic.
- După ce toate componentele s-au uscat bine, puneți-le la loc. De asemenea, asigurați-vă că filtrele nu sunt blocate. Dacă sunt foarte murdare sau deteriorate, trebuie înlocuite pentru a preveni deteriorarea dispozitivului și pierderea puterii.

CURĂȚAREA FILTRULUI ȘI FLOTORULUI

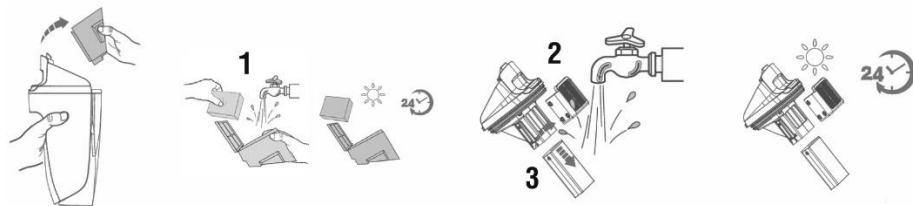

Filtrele (1) sunt amplasate în capacul Rezervorului de apă murdară. Scoateți Rezervorul de apă murdară, deschideți capacul și apucați cu degetele zona îngropată de pe fiecare parte a filtrului, trageți-l în sus pentru a-l scoate și apoi clătiți ambele filtre cu apă. În cazul în care filtrele sunt foarte murdare, înlocuiți-le. Dacă prefiltrul (2) și flotorul (3) au fost blocate, acestea trebuie curățate. Scoateți filtrul de pe capacul rezervorului, scoateți flotorul și clătiți-l cu apă. Lăsați filtrele să se usuce complet înainte de a le pune înapoi pe capacul Rezervorului de apă murdară.

AUTOCURĂȚAREA PERIEI DIN MICROFIBRE

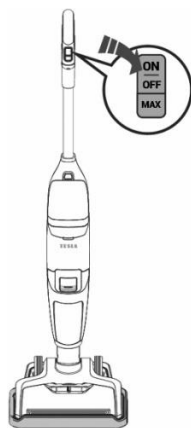

- Pentru o performanță optimă, după fiecare curățare, utilizați funcția rapidă de autocurățare a periei din microfibre.
- Plasați dispozitivul în Baza de staționare. Rezervorul de apă curată trebuie să fie umplut până la cel puțin **1/3 cu apă**.
- Apăsăți și țineți apăsat butonul „ON” (PORNIRE) timp de 3 secunde pentru a porni modul de autocurățare. După finalizarea autocurățării dispozitivul se oprește în mod automat. Întregul proces durează aproximativ 40 de secunde.
- **Înainte și după autocurățare**, goliți Rezervorul de apă murdară.

CURĂȚAREA PERIEI DIN MICROFIBRE

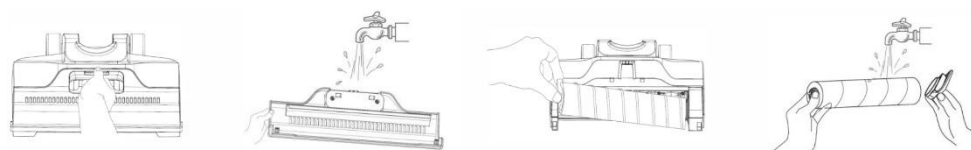

Pentru o performanță optimă, curățați peria din microfibre și capacul acesteia după fiecare utilizare. Apucați mânerul frontal al capacului, simultan apăsați butonul de eliberare și scoateți-l trăgând în sus. Clătiți-l cu apă. Apucați rola periei de bridă și scoateți-o trăgând în sus. Îndepărtați părul și murdăria înfășurate în jurul rolei cu instrumentul de curățare 3in1. Clătiți-o cu apă. Înainte de reinstalare, lăsați-o să se usuce. Puneți rola și capacul periei înapoi.

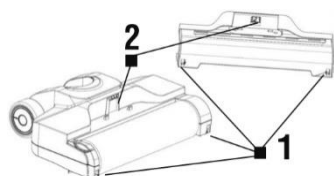
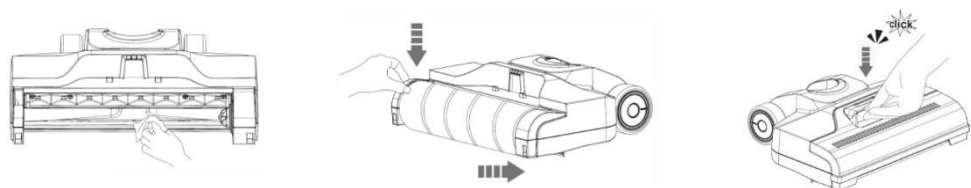

Împingeți cârligul (1) în orificiul de blocare (1), apoi împingeți cârligul (2) în orificiul de blocare (2). Fixați capacul periei întotdeauna în locul corespunzător pentru a preveni pierderea aspirației sau scurgerea apei.

Procedați cu atenție pentru a evita deteriorarea capacului.

ATENȚIONARE

- **Neglijarea curățării sau a înlocuirii filtrului poate duce la defectarea dispozitivului!**
- Nu folosiți detergenți sau agenți de curățare agresivi sau apă fierbinte pentru curățarea filtrelor.
- Înlocuiți filtrele dacă nu mai pot fi curățate bine sau dacă sunt deteriorate.
- Asigurați-vă că suprafețele de contact și elementele de etanșare sunt curate și funcționale.
- Înainte de a pune filtrele înapoi în dispozitiv, asigurați-vă că sunt complet uscate (în mod ideal, puneți-le înapoi după 24 de ore).

Toate instrucțiunile de mai sus sunt foarte importante dacă aveți senzația că aspiratorul are o putere de aspirare slabă sau că nu aspiră bine impuritățile de pe podea. Această stare este un indiciu clar că sistemul de filtrare al aspiratorului necesită curățare.

REMEDIEREA PROBLEMELOR

Problema	Cauza	Remedierea
Dispozitivul nu funcționează și nu se încarcă.	Baterie slabă.	Încărcați bateria.
	Adaptorul este deconectat.	Conectați adaptorul la dispozitiv și la o priză electrică.
	Dispozitivul nu se încarcă.	Priza este fără curent electric sau există o defecțiune la adaptorul de 230 V.
Indicatorul stării bateriei și încărcării clipește roșu	Baterie slabă.	Încărcați bateria.
	Rola periei de curățare este blocată.	Îndepărtați murdăria.
Indicatorul stării bateriei și încărcării clipește continuu roșu	Dispozitivul s-a supraîncălzit.	Lăsați dispozitivul să se răcească.
Indicatorul stării bateriei și încărcării clipește alternativ albastru și roșu.	Defecțiune a dispozitivului.	Contactați centrul de service TESLA sau comerciantul de la care ați achiziționat dispozitivul.
Putere slabă a dispozitivului.	Rezervorul de apă murdară este plin.	Goliți rezervorul de apă murdară și verificați flotorul.
	Filtrul este murdar.	Curățați filtrul dispozitivului.
	Peria de curățare sau ieșirea aerului sunt blocate.	Curățați peria și îndepărtați murdăria de la ieșirea aerului.
	Capacul periei nu este la locul său.	Fixați capacul periei.
Dispozitivul produce zgomote neobișnuite în timpul utilizării.	Canalul pentru impurități sau ieșirea aerului sunt blocate.	Îndepărtați murdăria.
	Rezervorul de apă murdară este plin.	Goliți rezervorul de apă murdară.
Dispozitivul nu pulverizează apă.	Rezervorul de apă curată este gol sau nu este instalat corect.	Umpleți rezervorul de apă curată cu apă sau instalați-l corect.

Din capacul ieșirii aerului se scurge apă.	Filtrul nu este instalat sau filtrul este umed.	Instalați un filtru uscat.
	Flotorul este blocat.	Deblocați flotorul.
	Rezervorul de apă murdară este plin.	Goliți rezervorul de apă murdară.

REPARAȚIA ÎN PERIOADA DE GARANȚIE

Pentru reparația în perioada de garanție, contactați comerciantul de la care ați cumpărat produsul TESLA.

Garanția NU ACOPERĂ:

- utilizarea dispozitivului în alte scopuri
- uzura obișnuită
- nerespectarea „Instrucțiunilor de siguranță importante” din Manualul de utilizare
- defectele electromecanice sau mecanice ale dispozitivului cauzate de o utilizare necorespunzătoare
- pagube cauzate de elemente naturale, cum ar fi apa, focul, electricitatea statică, supratensiunile etc.
- pagube cauzate de reparații neautorizate
- număr de serie ilizibil al aparatului
- bateria, dacă nu își menține capacitatea inițială după mai mult de 6 luni de utilizare (garanția pentru capacitatea bateriei este de 6 luni)

DECLARAȚIE DE CONFORMITATE

Noi, INTER-SAT LTD, org. složka, declarăm că acest dispozitiv respectă cerințele esențiale și alte dispoziții relevante din normele și reglementările relevante pentru tipul dispozitivului în cauză.



Acest produs îndeplinește cerințele Uniunii Europene.



Dacă simbolul coșului cu roată tăiat este atașat la produs, acest lucru înseamnă că produsului este aplicabilă Directiva Europeană 2002/96/CE. Vă rugăm să vă informați în privința sistemul local de colectare separată a produselor electrice și electronice. Vă rugăm să urmați reglementările locale și să nu aruncați produsele vechi la deșeurile menajere obișnuite. Eliminarea corectă a produsului vechi va ajuta la prevenirea consecințelor negative potențiale asupra mediului și sănătății umane.

Având în vedere dezvoltarea și îmbunătățirea continuă a produsului, ne rezervăm dreptul de a modifica Manualul de utilizare. Versiunea actuală a prezentului Manual de utilizare poate fi găsită întotdeauna pe www.tesla-electronics.eu.

Designul și specificațiile pot fi modificate fără o notificare prealabilă, fiind rezervate erori de imprimare.

**Sehr geehrter Kunde,
Vielen Dank, dass Sie sich für den TESLA AquaStar AQ500 entschieden haben.**

Bevor Sie das Gerät verwenden, lesen Sie bitte die „Wichtigen Sicherheitsanweisungen“ durch und befolgen Sie alle gängigen Sicherheitsanweisungen.

WICHTIGE SICHERHEITSHINWEISE

Dieses Gerät ist ein komplexes elektromechanisches Gerät, bitte beachten Sie daher die folgenden Hinweise:

- Dieses Gerät ist ausschließlich für den häuslichen Gebrauch, bei Raumtemperatur (max. 40°C) und zur leichten Bodenreinigung bestimmt. Das Gerät ist nicht für den kommerziellen Gebrauch geeignet. Bei unsachgemäßem Gebrauch oder bei Nichteinhaltung der Anweisungen gemäß der Bedienungsanleitung übernimmt der Hersteller keine Haftung und die Garantie entfällt.
- Verwenden Sie das Gerät nicht in einer heißen, staubigen, feuchten Umgebung oder im Freien.
- Stellen Sie vor der Inbetriebnahme sicher, dass alle Filter richtig eingesetzt sind. Betreiben Sie das Gerät nie ohne Filter.
- Dieses Gerät ist für den Einsatz auf harten Böden geeignet. Bei Verwendung auf einer unebenen Oberfläche wird möglicherweise nicht die beste Reinigungswirkung erzielt. Wir empfehlen, die Einsatzmöglichkeit des Gerätes mit dem Bodenbelagshersteller abzuklären, insbesondere wenn es sich um einen schwimmenden Boden handelt.
- Verwenden Sie nur Original-TESLA-Filter und Zubehör, das für dieses Modell entwickelt wurde. Die Verwendung von nicht originalem Zubehör, kann zu Verletzungen oder Schäden führen. Alle anderen Teile oder Zubehörteile, die nicht für die Verwendung mit diesem Gerät bestimmt sind, sind verboten.
- Personen mit eingeschränkten physischen, sensorischen oder mentalen Fähigkeiten oder mangelnder Erfahrung, sofern sie nicht beaufsichtigt werden oder bezüglich der sicheren Verwendung unterwiesen wurden. Kinder sollten mit diesem Gerät nicht spielen, es reinigen oder warten.
- Das Gerät verfügt über eine elektrische Bürstenwalze, die bei unsachgemäßer Anwendung zu Verletzungen führen kann. Saugen Sie niemals Kleidung, Haare, Augen, Finger oder andere Körperteile ab. Verwenden Sie dieses Gerät niemals, um Menschen oder Tiere zu reinigen.
- Vergewissern Sie sich vor dem Gebrauch des Geräts, dass die Reinigungsbürste richtig angebracht und die Reinigungsbürstenabdeckung ordnungsgemäß verschlossen ist. Entfernen Sie niemals die Abdeckung oder die Bürste, während das Gerät in Betrieb ist.
- Lassen Sie kein Wasser oder andere Flüssigkeiten in das Gerät eindringen, um einen Stromschlag oder eine Beschädigung des Geräts zu vermeiden.
- Stellen Sie vor der Reinigung oder der Installation der Bürste sicher, dass das Gerät ausgeschaltet ist und nicht aufgeladen wird.
- Verwenden Sie das Gerät niemals in der Nähe von explosiven oder brennbaren Materialien.
- Saugen Sie niemals heiße Asche, brennende Gegenstände wie Zigaretten oder Streichhölzer, Lösungsmittel, Toner, aggressive Reinigungsmittel, Alkoholprodukte, Farben, explosive Gase oder brennbare Flüssigkeiten auf.
- Saugen Sie niemals scharfe oder spitze Gegenstände wie Glassplitter, Nägel usw. auf. Die Filter im Gerät können auch durch Materialien beschädigt werden, die im trockenen Zustand hart werden, wie zum Beispiel Gips oder Zement.

- Der Akku ist fest im Gerät installiert. Bei unsachgemäßem Gebrauch droht Verletzungs- und Explosionsgefahr. Lassen Sie den Akku nur von einem TESLA-Service-Center austauschen.
- Schließen Sie den Akku niemals kurz. Laden Sie diesen nur mit dem mitgelieferten Netzteil auf.
- Öffnen und reparieren Sie das Gerät nicht selbst, da die Gefahr eines Stromschlags und des Garantieverlustes besteht.
- Eine Verwendung des Geräts entgegen den oben angeführten Anweisungen kann zu Geräte- oder Personenschäden führen.
- Der Hersteller und Importeur in die Europäische Union haftet nicht für Schäden, die durch den Betrieb des Geräts verursacht werden, wie Verletzungen, Verbrühungen, Brände, Verletzungen, Wertminderung anderer Gegenstände usw.

VERPACKUNGSIHALT

Überprüfen Sie sorgfältig, ob Sie alle mitgelieferten Zubehörteile ausgepackt haben. Wir empfehlen Ihnen, den Originalkarton, die Bedienungsanleitung und das Verpackungsmaterial während der Garantiezeit aufzubewahren. Die zum Verpacken dieses Geräts verwendeten Plastiktüten können gefährlich sein. Um Erstickungsgefahr zu vermeiden, bewahren Sie diese Tüten außerhalb der Reichweite von Kindern auf. Diese Tüten sind kein Spielzeug.

BESCHREIBUNG

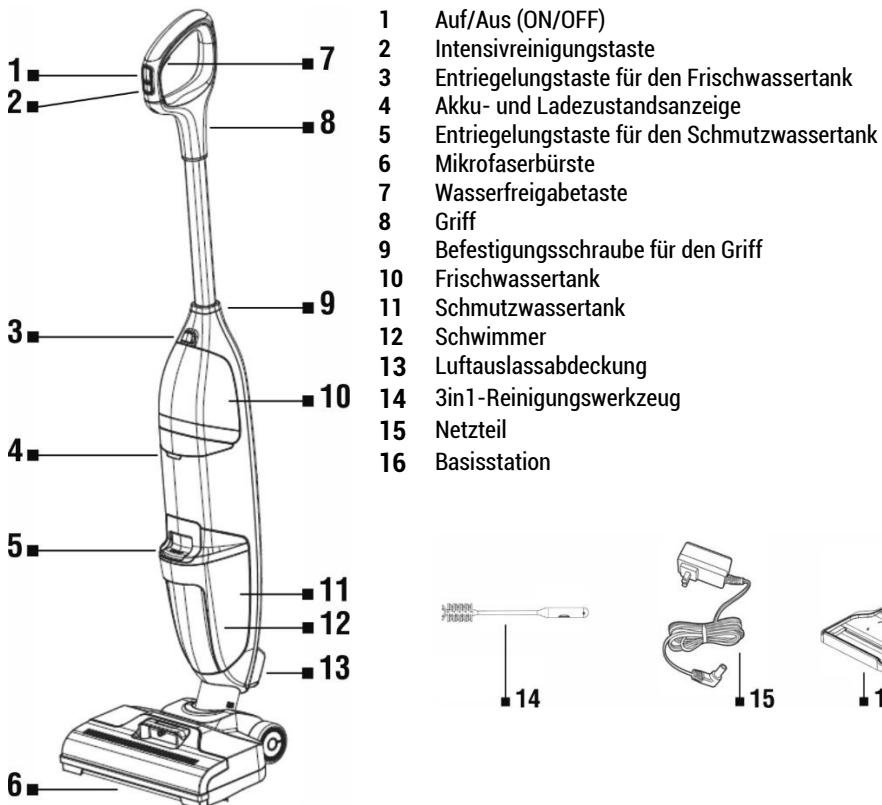

MONTAGE DES GERÄTS

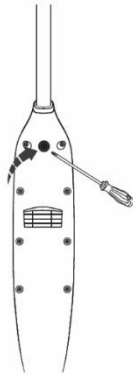
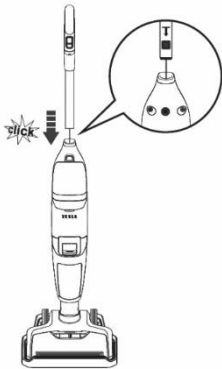

Stecken Sie das Ende des Griffs in die Öffnung im Gehäuse des Geräts.

Sichern Sie den Griff, indem Sie die Befestigungsschraube eindrehen.

AUFLADEN DES AKKUS

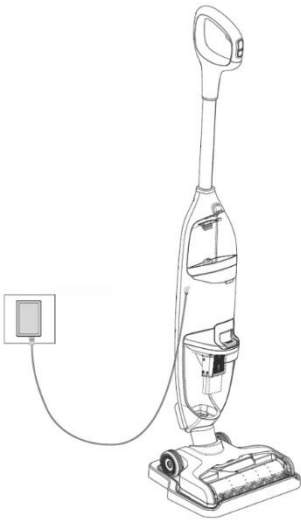

- Laden Sie den Akku vor dem ersten Gebrauch vollständig auf.
- Die Umgebungstemperatur muss zwischen 4°C und 40°C liegen.
- Stellen Sie vor dem Laden des Akkus sicher, dass die Wassertanks leer und das Gerät trocken sind.
- Es ist nicht möglich, das Gerät während des Ladevorgangs zum Reinigen zu verwenden.
- Wenn der Akku schwach ist, blinkt die Akkuanzeige rot. Verbinden Sie das Ladekabel mit dem Gerät und stecken Sie es in eine Steckdose. Wenn die Ladeanzeige blau blinkt, wird der Akku geladen.
- Wenn der Akku vollständig aufgeladen ist, leuchtet die Anzeige 2 Minuten lang blau und erlischt dann.
- Die Ladezeit beträgt ungefähr 3 - 4 Stunden.
- Laden Sie das Gerät regelmäßig auf, um eine optimale Leistung zu erzielen.
- Lagern Sie das Gerät an einem trockenen Ort.
- Verwenden Sie nur das mitgelieferte Ladegerät. Stellen Sie sicher, dass die auf dem Typenschild des Netzteils angegebene Spannung mit der Netzspannung übereinstimmt.

FÜLLEN DES FRISCHWSSERTANKS

Drücken Sie die Entriegelungstaste für den Frischwassertank und nehmen Sie diesen heraus. Öffnen Sie den Deckel und füllen Sie den Tank mit warmem Leitungswasser (max. 60°C). Geben Sie bei Bedarf ein nicht schäumendes Reinigungsmittel hinzu, das für die Reinigung von Hartböden geeignet ist und schließen Sie den Deckel fest. Setzen Sie den Frischwassertank wieder in das Gehäuse des Geräts ein, bis Sie ein Klicken hören.

ACHTUNG: Vergewissern Sie sich vor der Benutzung des Gerätes immer, dass alle Filter im Schmutzwassertank eingesetzt sind.

ERSTE INBETRIEBNAHME

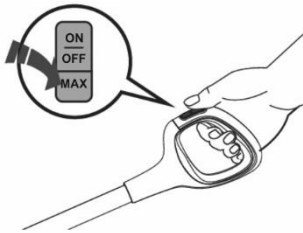

1. Drücken Sie die Taste „ON/OFF“, um das Gerät einzuschalten.
2. Drücken Sie die Taste „MAX“, wenn Sie eine stark verschmutzte Stelle mit einer höheren Geschwindigkeit der Reinigungsbürste, Saugleistung und einem stärkeren Wasserstrahl reinigen möchten.

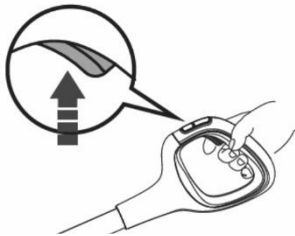

Akku- und Ladezustandsanzeige

Normaler Modus - leuchtet blau.

Modus „MAX“ - blinkt blau.

Drücken Sie beim Zurückschieben des Gerätes je nach Verschmutzungsgrad die Wasserfreigabetaste. Während der Reinigung sammelt das Gerät Schmutzwasser. Sie können das Gerät auch ohne Wasser verwenden, um beispielsweise verschüttete Flüssigkeit aufzusaugen. Wenn Sie mit der Arbeit fertig sind, schalten Sie das Gerät aus, reinigen Sie es und stellen Sie es in die Basisstation.

TIPP: Decken Sie die Striche auf dem Boden um drei Zentimeter ab, um unsaubere Stellen zu vermeiden.

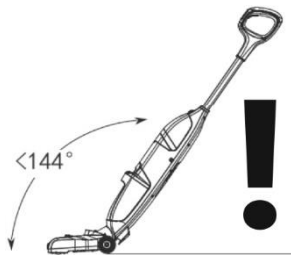

ACHTUNG!

NEIGEN SIE DAS GERÄT NICHT UM MEHR ALS 144° UND DREHEN SIE DAS GERÄT NICHT VOLLSTÄNDIG UM.

ÜBERSCHREITEN SIE NIEMALS DEN MAXIMAL MÖGLICHEN WASSERSTAND IM SCHMUTZWSSERTANK.

Wasser könnte in die Innenteile eindringen, was zu Schäden am Gerät und zum Verlust der Garantie führen kann.

AUFRÄUMTIPPS

- Sie können das Gerät auch als klassischen Staubsauger verwenden, lassen Sie einfach beide Tanks leer.
- Tragen Sie kurz vor Beendigung der Reinigung kein Wasser mehr auf den Boden auf, sondern saugen Sie nur das bereits auf dem Boden befindliche Wasser ab. Dadurch wird verhindert, dass beim Transport Wasser aus dem Gerät tropft.
- Entfernen Sie größeren Schmutz vom Boden (größere Stücke Erde, Steine, Papierstücke usw.).
- Schalten Sie das Gerät immer aus, bevor Sie es über den Boden heben.

- Der Schmutzwassertank ist mit einem Sicherheitsschwimmer ausgestattet, der die Ansaugung schließt, sobald der Füllstand im Tank die Grenze erreicht hat und verhindert somit das Eindringen von Wasser in den Motorteil. Wenn der Schwimmer aktiviert wird und der Schmutzwassertank noch nicht voll ist, schalten Sie das Gerät aus, leeren Sie den Schmutzwassertank und lassen Sie den Schwimmer los. Setzen Sie dann Ihre Arbeit fort.

LEEREN DES SCHMUTZWSSERTANKS

Wir empfehlen, beide Behälter nach jeder Reinigung zu leeren und zu reinigen. Lassen Sie kein Wasser in einem der Behälter. Schalten Sie das Gerät vor der Reinigung und Wartung aus und ziehen Sie den Netzstecker aus der Steckdose, um ein unbeabsichtigtes Starten des Gerätes zu verhindern. Verwenden Sie keine Scheuermittel oder Alkohol, da diese das Außengehäuse beschädigen können. Reinigen Sie das Gerät nur mit einem trockenen oder feuchten Waschlappen. Reinigen Sie elektrische Teile niemals mit Wasser. Wir empfehlen Ihnen, das Gerät und das Zubehör regelmäßig nach jedem Gebrauch zu reinigen.

Schalten Sie das Gerät aus und leeren Sie den Schmutzwassertank, sobald das Schmutzwasser im Tank den Füllstand MAX erreicht hat.

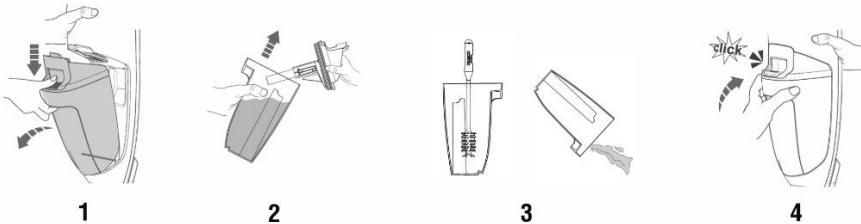

- Drücken Sie die Entriegelungstaste des Schmutzwassertanks, um ihn aus dem Gehäuse des Gerätes herauszunehmen.
- Nehmen Sie den Deckel des Tanks ab, entfernen Sie die Verunreinigungen und gießen Sie das Schmutzwasser weg. Verwenden Sie bei Bedarf das 3in1-Reinigungswerkzeug.
- Spülen Sie den Tank anschließend mit klarem Wasser aus, schließen Sie den Deckel und setzen Sie den Tank wieder in das Gerätegehäuse ein, bis Sie ein Klicken hören.
- Nachdem alle Komponenten zur Gänze trocken sind, setzen Sie die Teile wieder zusammen. Stellen Sie außerdem sicher, dass die Filter nicht verstopft sind. Bei starker Verschmutzung oder Beschädigung müssen sie ersetzt werden, um Geräteschäden und Leistungsverlust zu vermeiden.

REINIGUNG DES FILTERS UND DES SCHWIMMERS

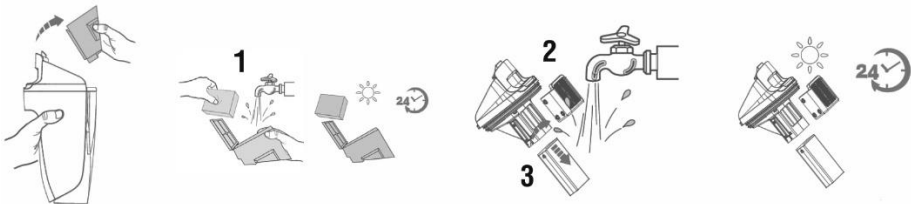

Die Filter (1) befinden sich im Deckel des Schmutzwassertanks. Nehmen Sie den Schmutzwassertank heraus, öffnen Sie den Deckel und greifen Sie mit den Fingern in die Vertiefungen auf beiden Seiten des Filters, ziehen Sie ihn nach oben, um ihn herauszunehmen, und spülen Sie dann beide Filter mit Wasser

aus. Bei starker Verschmutzung ersetzen Sie die Filter durch neue. Wenn der Vorfilter (2) und der Schwimmer (3) verstopft sind, müssen diese gereinigt werden. Entfernen Sie den Filter vom Tankdeckel, ziehen Sie den Schwimmer heraus und spülen Sie ihn mit Wasser aus. Lassen Sie die Filter vollständig trocknen, bevor Sie sie wieder in den Deckel des Schmutzwassertanks einsetzen.

SELBSTREINIGENDE MIKROFASERBÜRSTE

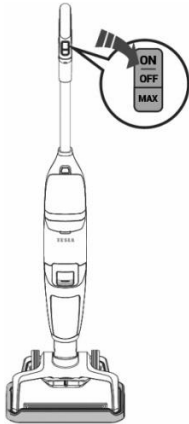

- Für eine optimale Leistung verwenden Sie regelmäßig nach jeder Reinigung die schnelle Selbstreinigungsfunktion der Mikrofaserbürste.
- Platzieren Sie das Gerät in die Basisstation. Der Frischwassertank sollte mindestens zu **1/3 mit Wasser** gefüllt sein.
- Halten Sie die Taste „ON“ 3 Sekunden lang gedrückt, um in den Selbstreinigungsmodus zu wechseln. Das Gerät schaltet sich automatisch ab, sobald der Selbstreinigungsvorgang abgeschlossen ist. Der gesamte Vorgang dauert etwa 40 Sekunden.
- Leeren Sie den Schmutzwassertank **vor und nach der Selbstreinigung**.

REINIGUNG DER MIKROFASERBÜRSTEN

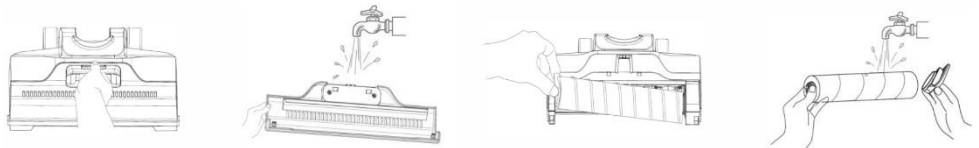

Für eine optimale Leistung reinigen Sie die Mikrofaserbürste und die Abdeckung nach jedem Gebrauch. Fassen Sie den vorderen Griff der Abdeckung, drücken Sie gleichzeitig den Entriegelungsknopf und ziehen Sie sie nach oben, um die Abdeckung zu entfernen. Spülen Sie sie mit Wasser ab. Fassen Sie die Bürstenrolle an der Schlaufe und ziehen Sie sie nach oben, um sie herauszunehmen. Entfernen Sie Haare und Schmutz, die sich um die Walze gewickelt haben, mit dem 3in1-Reinigungswerkzeug. Spülen Sie sie mit Wasser ab. Lassen Sie sie trocknen, bevor Sie sie wieder einsetzen. Setzen Sie die Bürstenrolle und die Abdeckung wieder ein.

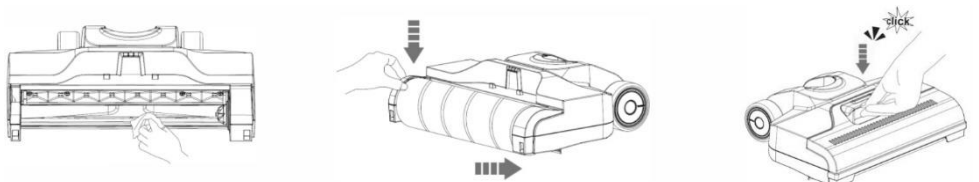

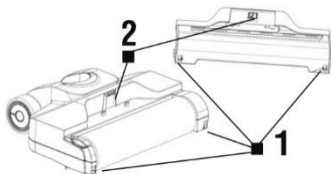

Schieben Sie den Haken (1) in die Verschlussöffnung (1), schieben Sie dann den Haken (2) in die Verschlussöffnung (2). Lassen Sie die Bürstenabdeckung immer einrasten, um ein Abfallen der Saugleistung oder das Austreten von Wasser zu vermeiden.

Achten Sie darauf, die Abdeckung nicht zu beschädigen.

HINWEIS

- **Wird der Filter nicht gereinigt oder ersetzt, kann es zu Geräteausfällen kommen!**
- Verwenden Sie zum Reinigen der Filter keine aggressiven Wasch- oder Reinigungsmittel oder heißes Wasser.
- Tauschen Sie die Filter aus, wenn sie sich nicht mehr richtig reinigen lassen oder beschädigt sind.
- Stellen Sie sicher, dass die Berührungsf lächen und Dichtelemente sauber und unbeschädigt sind.
- Bevor Sie den Filter wieder in das Ger ät einsetzen, vergewissern Sie sich, dass er vollständig trocken ist (idealerweise nach 24 Stunden wieder einsetzen).

Alle oben genannten Hinweise sind sehr wichtig, wenn Sie der Meinung sind, dass der Staubsauger eine schlechte Saugleistung hat oder Schmutz vom Boden schlecht aufnimmt. Dieser Zustand ist ein klares Zeichen dafür, dass das Filtersystem des Staubsaugers gereinigt werden muss.

PROBLEMBESEITIGUNG

Problem	Ursache	Lösung
Das Ger ät funktioniert nicht oder lädt nicht.	Schwacher Akku.	Laden Sie den Akku auf.
	Adapter ist nicht angeschlossen.	Stecken Sie den Adapter in das Ger ät und in eine Steckdose.
	Das Ger ät lädt nicht.	Die Steckdose ist ohne Strom oder es liegt ein Fehler im 230 V-Adapter vor.
Die Akku- und Ladezustandsanzeige blinkt rot	Schwacher Akku.	Laden Sie den Akku auf.
	Die Walze der Reinigungsbürste ist blockiert.	Entfernen Sie Verunreinigungen.
Die Akku- und Ladezustandsanzeige leuchtet rot	Das Ger ät ist überhitzt.	Lassen Sie das Ger ät abkühlen.
Die Akku- und Ladezustandsanzeige blinkt abwechselnd blau und rot.	Ger ätestörung.	Wenden Sie sich an das TESLA-Servicecenter oder den Händler, bei dem Sie das Ger ät gekauft haben.
Schwache Ger ätleistung.	Der Schmutzwassertank ist voll.	Leeren Sie den Schmutzwassertank und überprüfen Sie den Schwimmer.
	Der Filter ist verschmutzt.	Reinigen Sie den Ger ätfilter.
	Die Reinigungsbürste oder der Luftauslass sind verstopft.	Reinigen Sie die Bürste und entfernen Sie Verunreinigungen am Luftauslass.
	Die Bürstenabdeckung ist nicht angebracht.	Bringen Sie die Bürstenabdeckung an.

Das Gerät macht während des Gebrauchs ungewöhnliche Geräusche.	Der Kanal für Verunreinigungen oder der Luftauslass sind verstopft.	Entfernen Sie Verunreinigungen.
	Der Schmutzwassertank ist voll.	Leeren Sie den Schmutzwassertank.
Das Gerät spritzt kein Wasser.	Der Frischwassertank ist leer oder nicht richtig eingesetzt.	Füllen Sie den Frischwassertank mit Wasser oder setzen Sie ihn richtig ein.
Aus der Abdeckung des Luftauslasses tritt Wasser aus.	Der Filter ist nicht eingesetzt oder der Filter ist nass.	Setzen Sie einen trockenen Filter ein.
	Der Schwimmer ist blockiert.	Entriegeln Sie den Schwimmer.
	Der Schmutzwassertank ist voll.	Leeren Sie den Schmutzwassertank.

GARANTIEREPARATUR

Wenden Sie sich für Garantiereparaturen an den Händler, bei dem Sie das TESLA-Produkt gekauft haben.

Die Garantie GILT NICHT bei:

- Verwendung des Gerätes zu anderen Zwecken
- gewöhnlicher Abnutzung
- Nichtbeachtung der „Wichtigen Sicherheitshinweise“ und den Anweisungen in der Bedienungsanleitung
- elektromechanischen oder mechanischen Schäden durch unsachgemäßen Gebrauch
- Schäden durch natürliche Elemente wie Wasser, Feuer, statische Elektrizität, Überspannungen usw.
- Schäden durch eine nicht autorisierte Reparatur
- unlesbarer Seriennummer des Gerätes
- Akku, sofern dieser seine ursprüngliche Kapazität nach mehr als 6 Monaten nicht beibehält (die Garantie für die Akkukapazität beträgt 6 Monate)

KONFORMITÄTSERKLÄRUNG

Wir, INTER-SAT LTD, org. složka, erklären hiermit, dass dieses Gerät den grundlegenden Anforderungen und anderen zugehörigen Bestimmungen von Normen und Vorschriften entspricht, die für den Gerätetyp relevant sind.



Dieses Produkt erfüllt die Anforderungen der Europäischen Union.



Wenn dieses Symbol einer durchgestrichenen Mülltonne auf einem Produkt angebracht ist, bedeutet dies, dass sich die europäische Richtlinie 2002/96/EG auf das Produkt bezieht. Bitte informieren Sie sich über das örtliche getrennte Sammelsystem für Elektro- und Elektronikprodukte. Bitte befolgen Sie die örtlichen Vorschriften und entsorgen Sie alte Produkte nicht mit dem normalen Hausmüll.

Im Zuge der Weiterentwicklung und Verbesserung des Produkts behalten wir uns das Recht vor, das Benutzerhandbuch zu ändern. Die aktuelle Version dieser Bedienungsanleitung finden Sie immer unter www.tesla-electronics.eu. Design und Spezifikationen können ohne vorherige Ankündigung geändert werden, Druckfehler vorbehalten.

Dear customer,
Thank you for choosing the TESLA AquaStar AQ500.

Please read the „Important Safety Instructions“ carefully before using the appliance and follow all usual safety rules. Keep this user manual for future reference.

IMPORTANT SAFETY INSTRUCTIONS

This appliance is a complex electromechanical device, please note the following instructions:

- Do not use this appliance for any other than its intended use.
- Do not use the appliance in an excessively warm, dusty, humid environment or outdoors.
- The appliance is intended for home use only at room temperature (max. 40°C) and for light cleaning of floors. The appliance is not suitable for commercial use. The manufacturer bears no liability for improper use or use at variance with the instructions. Such use is not covered by the warranty.
- Before setting the appliance into operation, check that all of the filters are correctly inserted. Never operate the appliance without filters.
- This appliance is suitable for use on hard floors. If used on an uneven surface, the optimum cleaning effect may not be achieved. We recommend checking with the manufacturer of the floor covering whether use of the appliance is advised, especially in the case of floating floors.
- Use only original filters and accessories which are designed for this model. Use of non-original accessories may cause injury or damage to the appliance. All other parts or accessories not intended for use with this appliance are prohibited.
- Persons with limited physical, sensory or mental abilities, or persons without experience, may only use this appliance provided that they are supervised or have been properly instructed in safe use. Children should not play with this appliance, clean it or perform maintenance.
- The appliance has an electric roller brush, which could cause injury if used incorrectly. Never vacuum clothing, hair, eyes, fingers or other parts of the body. Never use this appliance to clean people or animals.
- Before starting the appliance, make sure that the cleaning brush is correctly fitted and that the cover of the cleaning brush is properly closed. Never remove the cover or the brush when the appliance is in use.
- Do not allow any water or other liquids to get inside the appliance to avoid electric shock or damage to the appliance.
- Before cleaning or assembling the brush, make sure that the appliance is switched off and is not charging.
- Never use the appliance near explosive or flammable materials.
- Never vacuum hot ash, burning objects such as cigarettes or matches, solvents, printer toner, aggressive cleaners, alcoholic products, paints, explosive gases or flammable liquids.
- Never vacuum sharp or pointed objects such as shards of glass or nails, etc. The filters in the machine can also be damaged by materials which harden when dry, such as plaster or cement.
- A battery is permanently installed in the appliance. There is a risk of injury and explosion if it is improperly handled. Only have the battery replaced at a TESLA service centre.
- Never short-circuit the battery. Only charge it using the included power pack.
- Do not open or repair the appliance. You run the risk of electric shock and loss of the warranty.
- Use of the appliance at variance with the above-mentioned instructions may cause damage to the equipment or injury.

- The manufacturer and the importer to the European Union bears no liability for any damage caused by operation of the appliance such as injury, scalding, fire or damage to other items, etc.

PACKAGE CONTENTS

Carefully check that you have unpacked all of the accessories supplied. We recommend keeping the original cardboard box, user manual and packaging materials for the duration of the warranty period. The plastic bags used to package this appliance can be dangerous. Keep these bags out of reach of children to avoid the risk of suffocation. These bags are not toys.

DESCRIPTION

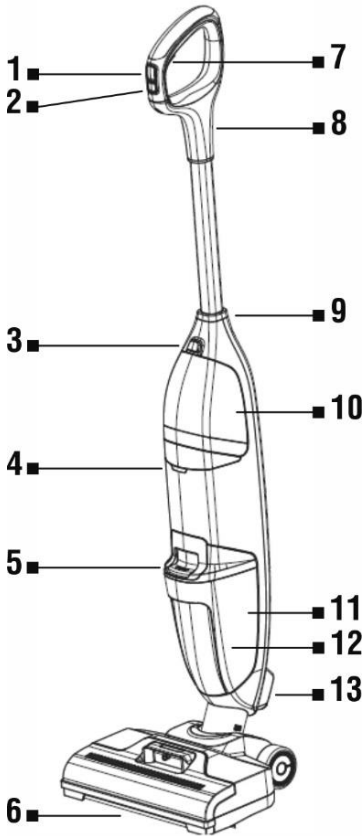

- 1 ON/OFF
- 2 Intensive cleaning button
- 3 Clean water tank release button
- 4 Battery and charging status indicator
- 5 Dirty water tank release button
- 6 Microfibre brush
- 7 Water application button
- 8 Handle
- 9 Handle fastening screw
- 10 Clean water tank
- 11 Dirty water tank
- 12 Float
- 13 Air outlet cover
- 14 3-in-1 cleaning tool
- 15 Power adapter
- 16 Storage base



14

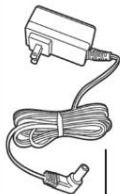

15

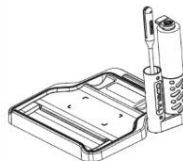

16

ASSEMBLING THE APPLIANCE

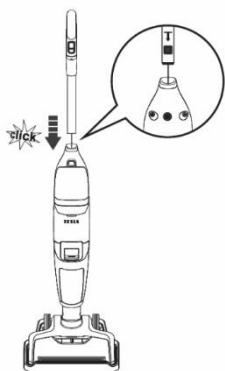

Insert the end of the handle into the hole in the body of the appliance.

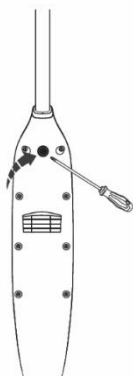

Secure the handle by screwing in the handle fastening screw.

CHARGING THE BATTERY

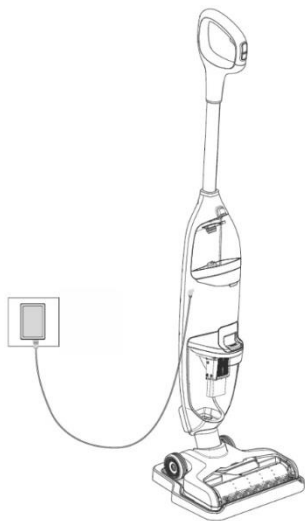

- Fully charge the battery before first use.
- Ambient temperature must be between 4°C and 40°C.
- Before charging the battery, make sure the water tanks are empty and the appliance is dry.
- The appliance cannot be used for cleaning while charging.
- If the battery is almost empty, the battery status indicator will start to flash red. Connect the charging cable to the appliance and plug it into a wall socket. If the charging indicator flashes blue, the battery is charging.
- When the battery is fully charged, the indicator will be continuously lit blue for 2 minutes and then go out.
- Charging time is approx. 3 - 4 hours.
- Charge the appliance regularly to achieve optimal performance.
- Store the appliance in a dry place.
- Use only the supplied charger. Make sure that the voltage indicated on the type plate of the power pack corresponds to the mains voltage.

FILLING THE CLEAN WATER TANK

Press the Clean water tank release button and remove the tank. Open the lid and fill the tank with warm tap water (max. 60°C). If necessary, add a non-foaming detergent suitable for cleaning hard floors and close the lid tightly. Insert the Clean water tank back into the body of the appliance until you hear a click.

WARNING! Always make sure that all filters have been inserted in the dirty water tank before using the appliance.

FIRST USE



1. Start the appliance by pressing the „ON/OFF“ button.
2. Press the „MAX“ button if you want to clean a heavily soiled MAX with higher cleaning brush speed, vacuum power and stronger jet of water.

Battery and charging status indicator

Normal mode - lit blue.

MAX mode - flashes blue.

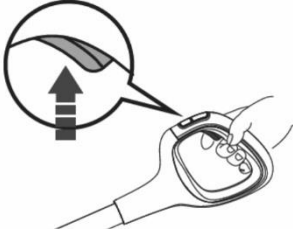

When moving the appliance backwards, press the Water application button according to the level of soiling. The appliance will collect dirty water while cleaning. You can also use the appliance without water, for example to vacuum up spilled liquids. When you have finished working, switch off the appliance, clean it and place it in the Storage base.

TIP: Overlap strokes on the floor by three centimetres to ensure the whole of the floor is cleaned.

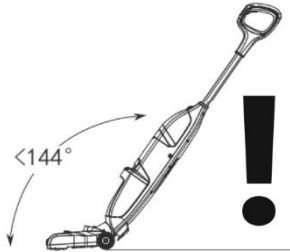

WARNING!

DO NOT TILT THE APPLIANCE BY MORE THAN 144° AND DO NOT TURN THE APPLIANCE UPWARDS.

NEVER EXCEED THE MAXIMUM POSSIBLE WATER LEVEL IN THE DIRTY WATER TANK.

Water could leak into the internal parts, causing damage to the appliance and voiding the warranty.

CLEANING TIPS

- You can also use the appliance as a conventional vacuum cleaner. Just leave both tanks empty.
- Just before you finish cleaning, do not apply any more water to the floor, but only vacuum the water which is already on the floor. This prevents water from dripping from the appliance when carrying it.
- Remove larger debris from the floor (larger pieces of dirt, grit, pieces of paper, etc.).
- Always switch off the appliance before lifting it off the floor.
- The dirty water tank is equipped with a safety float which closes the suction if the level in the tank reaches the maximum level and prevents water from entering the engine compartment. If the float is activated and the dirty water tank is not yet full, switch off the appliance, empty the dirty water tank and release the float. Then continue working.

EMPTYING THE DIRTY WATER TANK

We recommend that you empty and clean both tanks after each clean. Do not leave water in either of the tanks. Switch off and unplug the appliance from the mains before cleaning and maintenance, this will prevent unintentional activation of the appliance. Do not use any abrasives or alcohol, the outer cover could be damaged. Only clean the appliance with a dry or damp cloth. Never clean the electrical parts with water. We recommend cleaning the appliance and accessories regularly after each use.

If the dirty water in the tank reaches the MAX level, switch off the appliance and empty the dirty water tank.

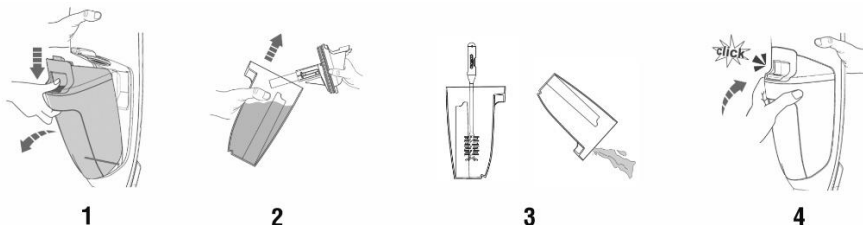

- Press the Dirty water tank release button to remove it from the body of the appliance.
- Remove the lid of the tank, clean any dirt and pour away the dirty water. If necessary, use the 3in1 cleaning tool.
- Then rinse the tank with clean water, close the lid and insert the tank back into the body of the appliance until you hear a click.
- After all of the parts have dried thoroughly, put the parts back together. Also make sure that the filters are not blocked. If they are very dirty or damaged, they must be replaced to avoid damage to the appliance and loss of performance.

CLEANING THE FILTERS

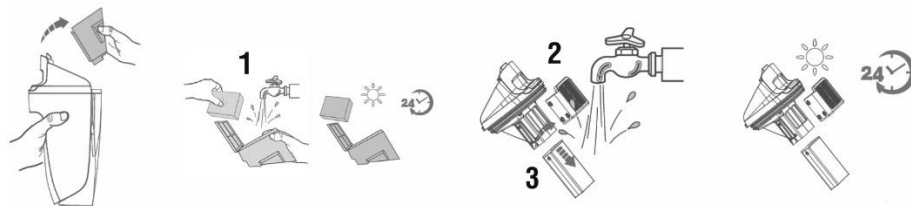

The filters (1) are located in the lid of the Dirty water tank. Remove the Dirty water tank, open the lid and grasp the recessed area on each side of the filter in your fingers, pull upwards to remove it and then rinse both filters with water. If the filters are heavily soiled, replace them. If the pre-filter (2) and float (3) are blocked, they must be cleaned. Remove the filter from the lid of the tank, pull out the float and rinse it with water. Allow the filters to dry completely before reinserting them into the lid of the Dirty water tank.

SELF-CLEANING THE MICROFIBRE BRUSH

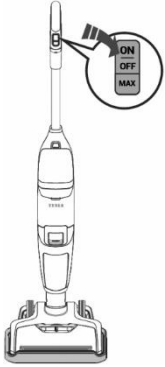

- For optimal performance, use the quick self-cleaning function of the microfibre brush regularly after each clean.
- Place the appliance in the Storage base. The clean water tank should be at least **1/3 full of water**.
- Press and hold the „ON“ button for 3 seconds to start self-cleaning mode. The appliance will switch off automatically once self-cleaning is complete. The whole process takes approximately 40 seconds.
- Empty the Dirty water tank **before and after self-cleaning**.

CLEANING THE MICROFIBRE BRUSH

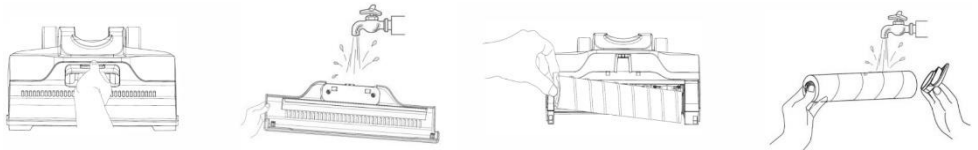

In order to achieve optimal performance, clean the microfibre brush and its cover after each use of the appliance. Grasp the front handle of the cover, simultaneously press the release button and pull upwards to remove the cover. Rinse it with water. Grasp the brush roller by the tab and pull upwards to remove it. Remove hair and dirt wrapped around the roller with the 3in1 cleaning tool. Rinse it with water. Allow it to dry before reinstalling it. Reinsert the brush roller and cover.

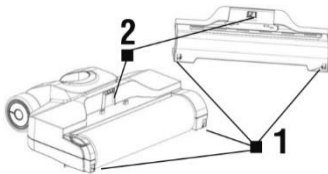
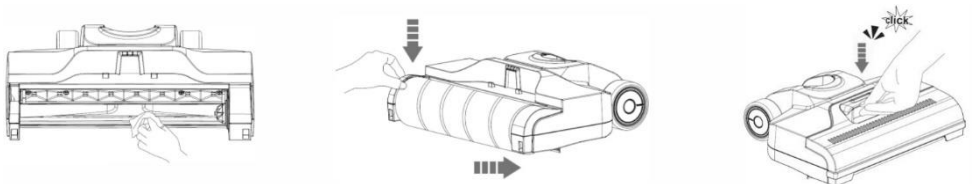

Push hook (1) into hole (1) to lock it into place, then push hook (2) into hole (2) to lock it into place. Always snap the brush cover into the right place to prevent loss of suction or water leakage. Do this carefully to avoid damaging the cover.

WARNING

- **Neglecting to clean or replace the filter can lead to appliance failure!**
- Do not use any aggressive detergents or hot water to clean the filters.
- Replace the filters if they can no longer be cleaned properly or are damaged.
- Ensure that contact areas and sealing elements are clean and undamaged.
- Make sure that the filters are completely dry before reinserting them into the appliance (ideally wait 24 hours before reinserting them).

All the above-mentioned instructions are very important if you feel that the vacuum cleaner has poor suction power or is not vacuuming dirt from the floor properly. This condition is a clear indication that the vacuum cleaner's filtration system requires cleaning.

TROUBLESHOOTING

Problem	Cause	Solution
The appliance is not working or charging.	Weak battery.	Charge the battery.
	The adapter is not connected.	Connect the adapter to the appliance and to the mains socket.
	The appliance is not charging.	The socket is dead or the 230 V adapter is defective.
The battery and charging status indicator is flashing red	Weak battery.	Charge the battery.
	The roller of the cleaning brush is blocked.	Remove dirt and debris.
The battery and charging status indicator is permanently lit red	The appliance has overheated.	Allow the appliance to cool down.
The battery and charging status indicator is flashing blue and red.	Appliance defect.	Contact the dealer where you purchased the appliance.
Weak appliance performance.	The dirty water tank is full.	Empty the dirty water tank and check the float.
	The filter is dirty.	Clean the appliance filter.
	The cleaning brush or air outlet is blocked.	Clean the brush and remove dirt and debris from the air outlet.
	The brush cover is not in place.	Fit the brush cover.
The appliance is making unusual noises when used.	The dirt channel or air outlet is blocked.	Remove dirt and debris.
	The dirty water tank is full.	Empty the dirty water tank.
The appliance is not spraying water.	The clean water tank is empty or is not properly installed.	Fill the clean water tank with water or install it properly.
Water is leaking from the air outlet cover.	No filter has been installed or the filter is wet.	Install a dry filter.
	The float is blocked.	Unblock the float.
	The dirty water tank is full.	Empty the dirty water tank.

WARRANTY REPAIR

For warranty repair, contact the dealer where you purchased the TESLA product.

The warranty DOES NOT APPLY to:

- use of the appliance for purposes other than those it was designed for
- regular wear and tear
- failure to observe the „Important Safety Instructions“ contained in the user manual
- electrical or mechanical damage caused by improper use
- damage caused by natural elements such as water, fire, static electricity or power surges, etc.
- damage caused by unauthorised repair
- appliances with an illegible serial number
- the battery, if the battery capacity drops after more than 6 months of use (6-month battery life warranty)

DECLARATION OF CONFORMITY

We, INTER-SAT LTD, org. složka, declare that this appliance complies with the basic requirements and other relevant provisions of the standards and regulations relevant to the given type of equipment.



This product meets the requirements of the European Union.



When this crossed-out wheeled bin symbol is attached to a product it means that the product is covered by European Directive 2002/96/EC. Please obtain information about the local separate collection system for electrical and electronic products. Please act in accordance with your local regulations and do not dispose of your old products together with your regular household waste. Correct disposal of your old product helps to prevent potential negative consequences for the environment and human health.

Due to the fact that the product is subject to development and improvement, we reserve the right to alter the user manual. The current version of this user manual can always be found at www.tesla-electronics.eu.

Design and specifications may be subject to change without prior notice, printing errors reserved.