

ĎAKUJEME, ŽE STE SI KÚPILI VÝROBK WHIRLPOOL.

Aby sme vám mohli lepšie poskytovať pomoc, zaregistrujte, prosím, svoj spotrebič na www.whirlpool.eu/register



Prv než spotrebič začnete používať, pozorne si prečítajte Bezpečnostné pokyny.

OVLÁDACÍ PANEL

- 1 Programátor
- 2 Tlačidlo Zapnuté/Vypnuté
- 3 Tlačidlo Štart/Pauza

Tlačidlá Funkcií

- 4 FreshCare+
- 5 Upoz Na Koniec Cyk
- 6 Rýchly
- 7 Voľba Cyklu (Nastavenia ak ho stlačíte a podržíte)
- 8 Nastaviť Sušenie
- 9 Časové Sušenie
- 10 Odložený Štart

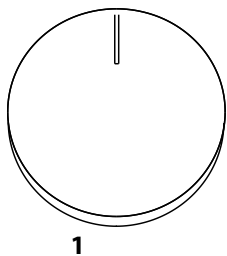

1



Tlačidlá navigácie a Tlačidlá Uzamknuté

- 11 HORE
- 12 DOWN
- 13 POTVRDIŤ (Tlačidlá Uzamknuté ak ho stlačíte a podržíte)

UKAZOVATELE

Fáza Cyklu: ☀ Sušenie - 🌊 Ochladzovanie - 🛑 Koniec Cyklu

🚰 Vyprázdnite zbernú nádobku na vodu - 🧼 Vyčistite druhotný filter - 🗑 Zanesené filtre - 🧹 Samočistenie - 🧑🏻 Ecomonitor

Vyhľadajte časť Problémy a ich Riešenie: 🛠 Závada zavolajte Zákaznícky Servis - DEMO Demo Režim

PRVÉ POUŽITIE

Pri prvom zapnutí spotrebiča sa na ovládacom paneli automaticky zobrazí ponuka pre voľbu jazykov. Tlačidlami **HORE** a **DOLE** je možné zobrazíť jazyky, ktorú sú na zariadení k dispozícii. Stlačte tlačidlo na potvrdenie. Zariadenie sa nedá použiť bez zvolenia jazyka.

Uistite, že nádobka na vodu je vložená správne. Sušička sa z dôvodu správneho fungovania musí nainštalovať v miestnosti s teplotou v rozsahu 5 °C až 35 °C.

Pred použitím sušičky sa uistite, že stála vo zvislej polohe najmenej po dobu 6 hodín.

KAŽDODENNÉ POUŽÍVANIE

Ak sa budete riadiť týmito pokynmi, docielite MAXIMÁLNE výsledky:

- **nezabudnite vyprázdniť nádržka na vodu po každom cykle sušenia.**

- **nezabudnite vyčistiť filtre po každom cykle sušenia.**

Pozrite časť Starostlivosť a údržba.

1. Zapojte sušičku do elektrickej zásuvky.
2. Otvorte dvierka a vložte bielizeň; vždy sa riaďte pokynmi na visačkách odevov a maximálnou náplňou uvedenou v časti pre programy. Vyprázdnite vrecká. Dávajte pozor, aby sa odevy nezachytili medzi dvierka a/alebo dverové filtre. Nevkladajte kusy, z ktorých kvapká voda. Nesušte v sušičke veľké objemné kusy.
3. Zatvorte dvierka.
4. Stlačte tlačidlo "Zapnuté/Vypnuté".
5. Zvoľte najvhodnejší program pre typ tkaniny, ktorú vkladáte do sušičky.
6. V prípade potreby zvoľte prídavné funkcie.
7. Sušenie spustíte stlačením tlačidla "Štart/Pauza".
8. Na konci cyklu sušenia sa ozve bzučiak. Kontrolka na ovládacom paneli signalizuje koniec cyklu. Náplň vyťahnite ihneď, aby sa bielizeň nepokrčila.
9. Stlačením tlačidla "Zapnutie/Vypnutie" spotrebič vypnete, otvorte dvierka a oblečenie vyťahnite. Ak spotrebič nevypnete manuálne, asi po štvrthodine od konca cyklu sa vypne automaticky, aby šetril energiu.

Upozorňujeme, že niektoré programy/prídavné funkcie majú systém "Proti Zamotaniu". To znamená, že niekoľko hodín po skončení cyklu sušenia sa bubon v pravidelných intervaloch otáča, aby sa zabránilo pokrčeniu odevov.

V prípade výpadku prúdu je potrebné stlačiť tlačidlo "Štart/Pauza", aby sa cyklus reštartoval.

Ecomonitor

Tento ukazovateľ zobrazuje spotrebu energie podľa programu a nastavených možností. Spotreba je úmerná počtu čiarok na displeji, vedľa ikony Eco Monitor.

OTVORENIE DVIEROK POČAS SUŠENIA

V priebehu cyklu možno bielizeň skontrolovať a veci, ktoré sú už suché, vybrať, pričom zostávajúce veci sa budú sušiť ďalej. Po zatvorení dvierok stlačte tlačidlo "Štart/Pauza" a spotrebič bude pracovať ďalej.

Dvierka nechajte zatvorené až do skončenia cyklu, aby ste ušetrili čas a energiu.

NAVIGÁCIA

V dostupných ponukách sa môžete presúvať tlačidlami „HORE“ a „DOLE“.

- Stlačte tlačidlo na potvrdenie voľby.
- Stlačte tlačidlo možnosti zodpovedajúce symbolu <<, ak sa nachádza na displeji, pre návrat na predchádzajúcu obrazovku.

Ak sa žiadna voľba nepotvrdí do uplynutia asi 2 minút, na displeji sa znovu zobrazí hlavná obrazovka.

NASTAVENIA

Pre otvorenie ponuky nastavení podržte niekoľko sekúnd stlačené príslušné tlačidlo..

- **Voľba jazyka** zobrazí na displeji dostupné jazyky.
- **Zvuky** umožňuje aktivovať alebo deaktivovať zvuky (niektoré zvuky, napríklad oznámenia o nefunkčnosti, zostanú aj naďalej aktívne).
- **Jas** umožňuje upraviť jas displeja.
- **Nastavenie** z výroby umožňuje obnoviť nastavenie z výroby. Po zvolení nastavenia podržte tlačidlo stlačené niekoľko sekúnd.

***MAX. NÁPLŇ 9 Kg (Dosušenie bielizne)**

VISAČKY

Skontrolujte visačky na prádle, hlavne v prípade prvého vloženia do sušičky. Nižšie sú uvedené najbežnejšie symboly:

- Môže byť vložené do sušičky.
- Nie je možné sušiť v sušičke.
- Vysušiť pri vysokej teplote.
- Vysušiť pri nízkej teplote.

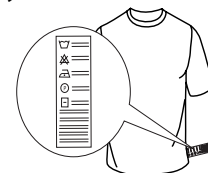

PROGRAMY

Čas trvania týchto programov závisí od množstva náplne, od typu textilu, od rýchlosti otáčania odstredivky na vašej pračke a od prídavných funkcií, ktoré ste si naprogramovali.

U modelov s displejom sa čas trvania cyklov zobrazuje na ovládacom paneli. Čas zostávajúci do konca programu sa počas cyklu nepretržite monitoruje a aktualizuje, aby bol zobrazený odhad čo najpresnejší.

Možnosti použitia: Ak sú všetky vaše náplne pri automatických cykloch neustále menej suché alebo viac suché, ako by ste si želali, môžete zvýšiť alebo znížiť úroveň sušenia s využitím tejto špeciálnej možnosti

 **Eco Bavlna** **Max. náplň***
Štandardný program pre bavlnu, vhodný na sušenie normálne mokrej bavlnenej bielizne. Z hľadiska spotreby energie je to najvhodnejší program na sušenie bavlnenej bielizne. Údaje na energetickom štítku vychádzajú z tohto programu.

POZNÁMKA: pre optimálnu energetickú účinnosť zvolte "Sušenie do skrine" pomocou výberu úrovne sušenia. Na zvýšenie úrovne sušenia zvolte "Ext. suché do skrine".

 **Zmieš. Bielizeň** **kg 4**
Toto je ideálny program na sušenie bavlny a syntetických materiálov spolu.

 **Syntetika** **kg 4**
Na sušenie bielizne vyrobenej zo syntetických vlákien.

 **Vlna** **kg 1**
Sušenie vlnených textílií. Odporúča sa textílie pred sušením prevrátiť naruby. Najhrubšie okraje, ktoré budú ešte vlhké, nechajte voľne doschnúť.

 **Jemná Bielizeň** **kg 2**
Na sušenie jemnej bielizne, ktorá vyžaduje šetrné zaobchádzanie.







 **Farebné** **kg 3**
Jemný sušiaci program určený na farebné textílie.

 **Postelňa Bielizeň** **Max. náplň***
Sušenie bavlnenej postelnej bielizne.

 **Prikrývky**
Sušenie veľkorozmerných kusov bielizne ako sú napríklad periny.

 **Ľahké Žehlenie**
Tento cyklus uvoľňuje vlákna a vďaka tomu je žehlenie a skladanie ľahšie. Vhodné pre menšiu náplň vlhkých alebo suchých tkanín z bavlny a zmesi bavlny. Nepoužívajte na odevy, ktoré sú ešte vlhké.

Ďalšie cykly

-  **Mikrovlákno** **kg 2**
Jemné sušenie pre mikrovlákenné textílie.
-  **Uterák** **Max. náplň***
Na sušenie veľkej bielizne vyrobenej z bavlny, ako sú napríklad froté uteráky.
-  **Pracovné Odevy** **kg 4**
Sušenie technických odevov zo syntetických materiálov a bavlny.
-  **Páper. Bundy** **kg 2**
Sušenie páperových bünd, ktorým vracia ich prirodzenú mäkkosť (2 bundy naraz).
-  **Rohožky** **kg 3**
Sušenie malých kúpeľňových alebo kuchynských koberčekov alebo predložiek.
Nesušte koberčky s plastovými časťami, mohli by sa zapáliť a vyvolať požiar.
-  **Spodné Prádlo** **kg 2**
Sušenie veľmi jemnej osobnej bielizne. Pred sušením zapnite všetky háčiky a sponky.
-  **Plyšáci**
Tento program šetrne suší plyšáky, aby si uchovaly svoj pôvodný vzhľad a zářivosť. Pred spustením sušenia odstráňte veškeré ozdoby a doplnky. Jednotlivé kusy nesmú byť ťžší než 600 g.

 **Šport** **kg 4**
Na sušenie športového oblečenia vyrobeného zo syntetiky alebo bavlny.

 **Džínsy** **kg 3**
Na sušenie bavlnenej džínsoviny a odevov vyrobených z džínsoviny, ako sú nohavice a bundy.

 **Košele** **kg 3**
Program určený na sušenie košiel z bavlny alebo zmesi bavlny so syntetickými vláknami.

 **Rýchly 30'** **kg 0.5**
Sušenie bavlnených textílií po odstredení v pračke na vysokých otáčkach.

 **Osvieženie**
Krátky program určený na prevzdušnenie vlákien a textílií studeným vzduchom. Nepoužívajte tento program na ešte mokré textílie. Môže sa používať s ľubovoľným objemom náplne, ale s malými náplňami je samozrejme účinnejší. Doba trvania programu je cca 20 minút.

PRÍDAVNÉ FUNKCIE

Tieto tlačidlá vám umožňujú prispôbovať zvolený program podľa vašich požiadaviek.

Nie všetky prídavné funkcie sú dostupné pri všetkých programoch. Niektoré prídavné funkcie nemusia byť kompatibilné s tými, ktoré ste predtým nastavili; v takom prípade vás upozorní bzučiaci a/alebo blikajúce kontrolky. Ak je prídavná funkcia k dispozícii, jej kontrolka zostane svietiť. Program si môže uchovať niektoré prídavné funkcie zvolené pri predchádzajúcom cykle sušenia.

 **Nastaviť Sušenie**
Stláčajte opakovane príslušné tlačidlo, kým sa neobjaví požadovaná miera zostatkovej vlhkosti bielizne. Na displeji sa zobrazí volená úroveň. Po uplynutí niekoľkých sekúnd nečinnosti sa displej vráti na hlavnú ponuku.

 **Na žehlenie:** veľmi jemné sušenie. Veci sa budú dať ľahšie žehliť hneď po skončení cyklu.

 **Na Ramienko:** stupeň usušenia určený pre jemné textílie, ktoré sa po sušení zavesia.

 **Do Skrine:** bielizeň bude pripravená na poskladanie a uloženie do skrine.

 **Extra Suché:** určené pre textílie, ktoré sa hneď po usušení oblečú.

 **Časové Sušenie**
Táto funkcia ponúka možnosť zvoliť si, ako dlho bude trvať sušenie. Stláčajte opakovane príslušné tlačidlo, kým sa neobjaví požadovaný čas trvania sušenia. Ukazovateľ na ovládacom paneli ukazuje čas, ktorý je práve zadávané.

 **Odložený Štart**
Táto funkcia ponúka možnosť odložiť začiatok cyklu. Stláčajte opakovane príslušné tlačidlo, kým sa neobjaví požadovaný čas odkladu. Keď dosiahnete maximálny možný čas, ďalším stlačením tlačidla sa celé nastavenie zruší. Ukazovateľ na ovládacom paneli ukazuje čas, ktorý je práve zadávané. Po stlačení tlačidla Štart/Pauza: stroj signalizuje čas, ktorý zostáva do spustenia cyklu. Ak sa otvorí dverka, po ich opätovnom zatvorení musíte opäť stlačiť tlačidlo Štart/Pauza.

 **FreshCare+**
Ak bielizeň po skončení cyklu zostane v bubne, môžu sa v nej rozmnožovať baktérie. Táto prídavná funkcia pomáha zabrániť tomu reguláciou teploty a jemným otáčaním bubna. Môže to trvať približne 6 hodín po skončení cyklu. Toto nastavenie zostane v pamäti z predchádzajúceho cyklu. Ak sa používa spolu s funkciou Odložený štart, počas tejto fázy sa vykoná úprava pokrčenia pravidelným otáčaním bubna.

 **Rýchly**
Umožňuje rýchlejšie sušenie.

 **Tlačidlá Uzamknuté**
Táto funkcia ponúka možnosť vypnúť všetky ovládače stroja okrem tlačidla "Zapnuté/Vypnuté".
Zapnutý stroj:
• na aktiváciu funkcie je treba podržať stlačené tlačidlo dovtedy, kým zariadenie neoznámi jej aktiváciu.
• na deaktiváciu funkcie je treba podržať tlačidlo stlačené dovtedy, kým zariadenie neoznámi jej deaktiváciu.
Ak bola táto funkcia zvolená pre predchádzajúce sušenie, zostáva v pamäti.

Upoz Na Koniec Cyk

Táto funkcia aktivuje dlhotrvajúci zvukový signál na konci cyklu. Aktivujte ju v prípade, ak si nie ste istí, či budete počuť normálny zvuk ukončenia cyklu. Po podržaní tlačidla funkcie je možné ju aktivovať alebo deaktivovať pomocou tlačidiel "HORE" a "DOLE". Stlačte tlačidlo na potvrdenie. Ak bola táto funkcia zvolená pre predchádzajúce sušenie, zostáva v pamäti.

Volba Cyklu

Toto tlačidlo poskytuje prístup k ponuke nižšie uvedených prídavných funkcií. Posúvajte sa v ponuke pomocou tlačidiel "HORE" a "DOLU" a vyber potvrdte stlačením tlačidla .

Jemný

Umožňuje jemnejšie zaobchádzanie s bielizňou znížením teploty sušenia.

Proti Zamotaniu

Prídavná funkcia vykonáva špeciálny pohyb bubna, ktorý znižuje zamotanie a zauzlenie vášho šatstva. Najlepšie výsledky zabezpečí pri menšej náplni.

STAROSTLIVOSŤ A ÚDRŽBA

UPOZORNENIE: Počas čistenia a údržby odpojte sušičku z elektrickej zástrčky.

✓ Vyprázdnenie zbernej nádoby na vodu po každom cykle (viď obrázok A).

Vytiahnite nádobku zo sušičky a vyprázdnite ju do umývadla alebo do iného vhodného odtoku; následne nádobku založte na miesto. Sušičku nikdy nepoužívajte bez zbernej nádoby.

Čistenie dverového filtra po každom cykle (viď obrázky B).

Vytiahnite hlavný dverový filter a vyčistite ho odstránením vlákien z povrchu filtra pod tečúcou vodou alebo pomocou vysávača.

🧹 Čistenie spodného filtra po rozsvietení príslušného ukazovateľa (viď obrázky C).

Vytiahnite filter a vyčistite jeho plochy od usadenín pod tečúcou vodou alebo pomocou vysávača.

🧹 Zanesené filtre – vyčistite obidva filtre dvierok (viď obrázky B, obrázky C).

Za účelom optimálneho výkonu vysušte všetky filtre skôr, ako ich vložíte naspäť na svoje miesto.

Sušičku nikdy nepoužívajte bez nasadených všetkých filtrov.

Filtry majú pre priebeh sušenia zásadný význam. Ich úlohou je zachytiť usadeniny, ktoré sa vytvárajú počas sušenia.

Upchatie filtrov by znamenalo vážnu prekážku pre prúdenie vzduchu sušičkou; viedlo by to k predĺženiu časov sušenia, vyššej spotrebe energie a možnému poškodeniu sušičky.

Ak by sa tieto operácie nevykonávali správnym spôsobom, mohlo by to viesť k problémom s uvedením sušičky do chodu.

Samočistenie

Na tomto modeli je údržba spodného filtra automatická. Sušička spustí čistenie vo chvíli, keď snímače signalizujú, že je to nutné. Sušička v tomto prípade pokračuje v práci aj po skončení cyklu sušenia. Ukazovateľ na ovládacom paneli informuje o prebiehajúcej údržbe. **V tejto fáze nesmiete stroj vypnúť.**

PREPRAVA A MANIPULÁCIA

Sušičku nikdy nedvíhajte držiak ju za vrchnú časť.

1. Odpojte sušičku od prúdu.
2. Úplne odstráňte vodu z nádržky na vodu.
3. Presvedčte sa, či sú dvierka a nádržka na vodu poriadne zatvorené.

Čistenie sušičky

- Vonkajšie kovové, plastové a gumené časti možno vyčistiť vlhkou handričkou.
- Pravidelne čistite mriežku na prednom vstupe vzduchu (každých 6 mesiacov) vysávačom, aby ste odstránili usadené vlákna, chumáče a prach. Okrem toho vysávačom často odstraňujte usadené vlákna z oblasti filtra.
- Nepoužívajte rozpúšťadlá ani drsné prostriedky.

Spotreba energie			
Vypnutý stav (Po) - Wattov	0.50		
Zapnutý stav (PI) - Wattov	2.00		
Programy	Kg	kWh	Minúty
Eco Bavlna* <input type="checkbox"/>	9	2.12	250
Eco Bavlna <input type="checkbox"/>	4.5	1.20	160
Syntetika	4	0.63	90

*Je to program, na základe ktorého boli stanovené údaje na energetickom štítku; je vhodný na sušenie bežnej bavlnenej bielizne. Z hľadiska spotreby energií je to najúčinnjší program na sušenie bavlnených textílií. (Štandardné východiskové nastavenie).

Inštalácia s tepelným čerpadlom

V tepelnom čerpadle sa používajú skleníkové plyny, ktoré sa nachádzajú v hermeticky izolovanej jednotke. V hermeticky izolovanej jednotke sa nachádza 0.18 kg plynu R134a F. GWP = 1430 (1 t CO2).

OPIS SPOTREBIČA

1. Nádobka na vodu (A)
2. Otvor pre nasávanie vzduchu
3. Dverový filter: primárny (B), sekundárny (C)

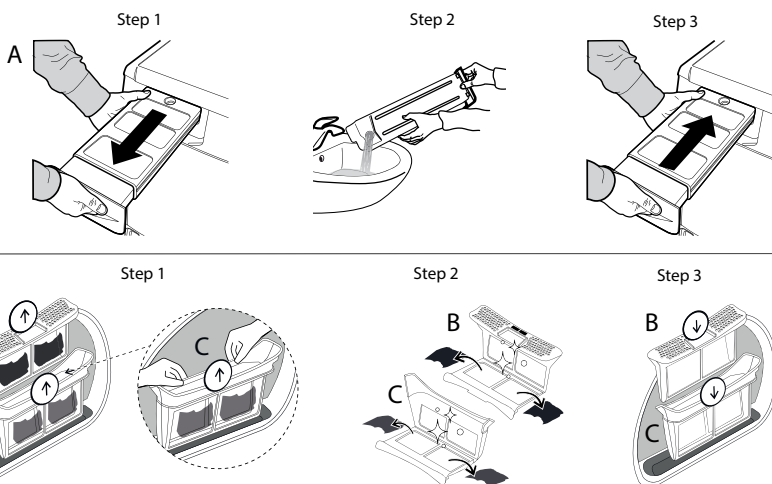
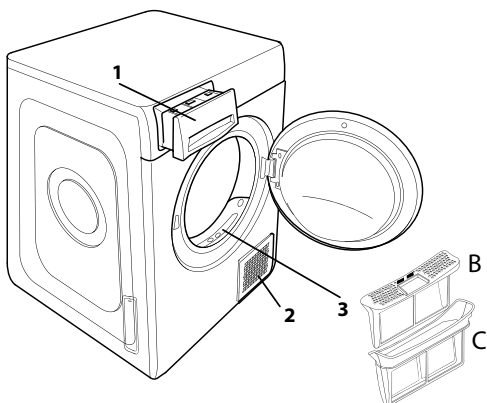

PROBLÉMY A ICH RIEŠENIA

V prípade poruchy si skôr, než sa obrátite na servis zákazníckej podpory, preštudujte nasledujúcu tabuľku. Závady sú často veľmi banálne a na ich vyriešenie stačí niekoľko minút.

Závada	Možná príčina	Riešenie
Sušičku nie je možné zapnúť.	Zástrčka nie je zapojená do elektrickej zásuvky.	Zapojte zástrčku do elektrickej zásuvky.
	Elektrická zásuvka je vadná.	Skúste zapojiť do danej elektrickej zásuvky iný elektrospotrebič. Nepoužívajte prepojovacie elektrické zariadenia ako sú adaptéry alebo predlžovačky.
	Došlo k prerušeniu dodávky elektrického prúdu.	Počkajte na obnovu dodávky energie a v prípade potreby znova zapnite poistku.
Sušička nechce spustiť program.	Dvierka nie sú správne zatvorené.	Zatvorte dvierka.
	Je naprogramovaný časový odklad spustenia cyklu.	Ak je sušička vybavená touto funkciou, počkajte, až uplynie naprogramovaný čas odkladu alebo sušičku vypnite a znova zapnite, aby sa zresetovala. Vyhľadajte časť Prídavné funkcie.
	Nestlačili ste tlačidlo Štart/Pauza pre spustenie programu.	Stlačte tlačidlo Štart/Pauza.
Odevy sú po dokončení cyklu vlhké.	Malá náplň.	Automatický program nedetegoval požadovanú konečnú vlhkosť a sušička program dokončí a zastaví sa. Pokiaľ k tomu dôjde, jednoducho vyberte ďalší kratší čas sušenia, prípadne vyberte možnosť „extra suché“, ak je táto možnosť k dispozícii.
	Veľká náplň alebo ťažšie tkaniny.	Úroveň sušenia možno upravovať podľa konkrétneho želaného vysušenia. Úroveň „Ext. suché do skrine“ sa odporúča pre konfekčné odevy.
Sušenie trvá veľmi dlho.	Nebola vykonaná predpísaná údržba.	Vyhľadajte časť Starostlivosť a údržba a vykonajte všetky predpísané práce.
	Zvolený program, čas sušenia a/alebo stupeň usušenia nie sú vhodné pre typ textílií, ktoré sú naložené do sušičky alebo pre naložené množstvo textílií.	Vyhľadajte časť Programy a prídavné funkcie, kde si nájdete najvhodnejší program a možnosti pre textílie v sušičke.
	Textílie sú príliš mokré.	Nechajte prebehnúť prací cyklus s vysokými otáčkami odstredivky, aby sa textil zbavil čo najväčšieho množstva vody.
	Sušička môže byť preťažaná.	Vyhľadajte časť Programy, kde si overíte, aká je maximálna prípustná hmotnosť náplne pre jednotlivé programy.
Program neskončil.	Izbová teplota.	Čas sušenia môže byť dlhší, ak sa izbová teplota dostane mimo rozsahu 14 až 30 °C.
	Mohlo dôjsť k prerušeniu dodávky elektrického prúdu.	V prípade výpadku elektrického prúdu je potrebné stlačiť tlačidlo Štart/Pauza, aby sa cyklus opäť spustil.

Svetelné ukazovatele

Zberná nádobka na vodu	Zberná nádobka je plná.	Vyprázdňte zbernú nádobku. Vyhľadajte časť Starostlivosť a údržba.
Dverový filter	Porucha prúdenia vzduchu potrebného pre činnosť zariadenia.	Vyčistite dverový filter a skontrolujte, či je voľný privod otvor pre nasávanie vzduchu. Ak by sa tieto operácie nevykonávali správnym spôsobom, mohlo by to viesť k poškodeniu sušičky. Vyhľadajte časť Starostlivosť a údržba.
Spodný filter*	Spodný filter sa musí vyčistiť.	Vyčistite spodný filter. Vyhľadajte časť Starostlivosť a údržba.
DEMO Cyklus trvá niekoľko minút.	Sušička je nastavená do režimu DEMO. Ukazovateľ DEMO svieti.	Vypnite režim DEMO. Nasledujúce operácie vykonajte jednu po druhej, bez prerušenia. Zapnite a vypnite stroj. Stlačte tlačidlo Štart/Pauza a podržte, kým nezaznie zvukové znamenie. Stroj opäť zapnite. Zariadenie oznamuje dezaktiváciu funkcie.
Symbol anglického kľúča znamená výskyt poruchy.	Snímače na stroji zaznamenali poruchu.	Vypnite sušičku a odpojte ju od elektrickej siete. Ihneď otvorte dvierka a vyložte bielizeň, aby sa rozptýlilo nahromadené teplo. Počkajte asi 15 minút. Opäť pripojte sušičku k elektrickej sieti, naložte do nej bielizeň a znova spustíte cyklus sušenia. Ak problém pretrváva, kontaktujte servis zákazníckej podpory a poskytnite im abecedno-číslkové kódy, ktoré blikajú na displeji. Príklad: F3 a E2.

*Poznámka: Niektoré modely sú samočistiace; nie sú vybavené spodným filtrom, vyhľadajte časť Starostlivosť a údržba.



Bezpečnostné pokyny, Návod na používanie, Technické a energetické údaje spotrebiča si môžete stiahnuť:

- Na našej webovej stránke docs.whirlpool.eu
- Pomocou QR kódu
- Prípadne **sa obráťte na náš popredajný servis** (Telefónne číslo nájdete v záručnej knižke). Pri kontaktovaní nášho popredajného servisu uveďte, prosím, kódy z výrobného štítku vášho spotrebiča.

