









BEZPEČNOSTNÍ INFORMACE

BEZPEČNOSTNÍ VAROVÁNÍ

ABYSTE PŘEDEŠLI RIZIKU ÚRAZU ELEKTRICKÝM PROUDEM, NEODNÍMEJTE ZADNÍ KRYT PŘÍSTROJE.

UVNITŘ PŘÍSTROJE NEJSOU ŽÁDNÁ SERVISNÍ MÍSTA. OPRAVU SVĚŘTE KVALIFIKOVANÉMU SERVISNÍMU TECHNIKOVÍ.

Popis symbolů, které se mohou vyskytovat na vašem produktu Samsung, najdete v níže uvedené tabulce.

	VÝSTRAHA RIZIKO ÚRAZU ELEKTRICKÝM PROUDEM. NEOTEVÍREJTE!	
	Tento symbol znamená, že součásti uvnitř jsou pod vysokým napětím. Jakýkoli kontakt s vnitřní částí přístroje je nebezpečný.	
	Tento symbol označuje, že k tomuto přístroji byla přiložena důležitá dokumentace týkající se provozu a údržby.	
	Výrobek třídy II: Tento symbol indikuje, že zařízení nevyžaduje ochranné elektrické uzemnění. Nenachází-li se na produktu s napájecím kabelem tento symbol, MUSÍ být produkt spolehlivě uzemněn.	
	Střídavé napětí (AC): Tento symbol indikuje, že jmenovité napětí označené tímto symbolem je střídavé napětí.	
	Stejnoseměrné napětí (DC): Tento symbol indikuje, že jmenovité napětí označené tímto symbolem je stejnosměrné napětí.	
	Upozornění, nahlédněte do pokynů k použití: Tento symbol radí uživateli, aby nahlédl do uživatelské příručky, kde najde další informace související s bezpečností.	

VAROVÁNÍ

- Tento přístroj musí být vždy připojen k síťové zásuvce, která je řádně uzemněna.

VÝSTRAHA

- ABYSTE PŘEDEŠLI RIZIKU ÚRAZU ELEKTRICKÝM PROUDEM, ZASUŇTE ŠIROKOU ČÁST VIDLICE SÍŤOVÉ ZÁSTRČKY DO ŠIROKÉHO VÝŘEZU AŽ NA DORAZ.
- Tento přístroj musí být vždy připojen k síťové zásuvce, která je řádně uzemněna.
- Pro odpojování přístroje od sítě je třeba odpojit síťový napájecí kabel ze síťové zástrčky, a z tohoto důvodu musí být tato zástrčka snadno přístupná.
- Nevystavujte tento přístroj kapající nebo stříkající vodě. Neumísťujte na přístroj nádoby naplněné kapalinou, například vázy.
- Pro úplné vypnutí přístroje je nutné vytáhnout napájecí zásuvku ze zástrčky. Napájecí zásuvka proto musí být vždy dobře přístupná.

BEZPEČNOSTNÍ OPATŘENÍ

1. Ujistěte se, že zdroj napětí AC ve vašem domě odpovídá požadavkům napájení uvedeným na identifikačním štítku nalepeném na spodní straně produktu. Přístroj instalujte ve vodorovné poloze na vhodný podklad (např. nábytek) s dostatečným prostorem okolo pro větrání 7 – 10 cm. Neblokujte ventilační otvory. Neumisťujte přístroj na zesilovače ani jiná zařízení, která se mohou zahřívat. Přístroj je navržen pro nepřetržité používání. Pro úplné vypnutí přístroje odpojte napájecí zástrčku od zásuvky. Pokud se chystáte přístroj delší dobu nepoužívat, odpojte jej od zásuvky.
2. Během bouřky odpojte zástrčku napájecího kabelu ze zásuvky elektrorozvodné sítě. Napěťové špičky způsobené blesky by mohly přístroj poškodit.
3. Přístroj nevystavujte přímému slunečnímu světlu nebo jiným zdrojům tepla. Hrozí přehřátí a následná porucha přístroje.
4. Přístroj chraňte před vlhkostí (např. vázy) a horkem (např. krb) a neumisťujte jej do blízkosti zdrojů silných magnetických nebo elektrických polí. V případě poruchy přístroje odpojte napájecí kabel od elektrorozvodné sítě. Přístroj není určen k průmyslovému využití. Používejte jej pouze pro osobní účely. Pokud byl přístroj uložen v chladném prostředí, může dojít ke kondenzaci. Při přepravě přístroje v zimním období počkejte před jeho opětovným použitím přibližně 2 hodiny, než získá pokojovou teplotu.

5. Baterie používaná v tomto přístroji obsahuje chemikálie, které mohou poškodit životní prostředí. Nevyhazujte použité baterie do běžného domovního odpadu. Nevyhazujte baterie do ohně. Nezkratujte, nerozebírejte nebo nepřehřívejte baterie.

VÝSTRAHA: V případě nesprávné výměny baterie hrozí riziko výbuchu. Baterii vyměňujte pouze za baterii stejného typu.

OBSAH

01	Kontrola komponent	6
02	Přehled produktu	7
	Přední panel/horní panel Soundbaru	7
	Dolní panel zařízení Soundbar	9
03	Používání dálkového ovladače	10
	Vložení baterií do dálkového ovladače (2 tužkové baterie AAA)	10
	Jak používat dálkový ovladač	10
	Active Voice Amplifier (AVA)	14
	Používání skrytých tlačítek (tlačítka s více funkcemi)	14
	Výstupní specifikace pro různé režimy zvukových efektů	15
	Nastavení hlasitosti zařízení Soundbar pomocí dálkového ovladače televizoru	16
04	Připojení zařízení Soundbar	17
	Zapojení do elektřiny	17
	Připojení sady bezdrátových zadních reproduktorů Samsung a subwooferu k zařízení Soundbar	17
05	Připojení k TV	18
	Připojení televizoru, který podporuje HDMI ARC (Audio Return Channel)	18
	Připojení pomocí optického kabelu	20
	Připojení přes Bluetooth	21
	Připojení prostřednictvím Wi-Fi	23
	Připojení k televizoru podporujícímu technologii Dolby Atmos®	24
	Používání funkce Q-Symphony	26
	Použití SpaceFit Sound	27

06	Připojení externího zařízení	28
	Připojení pomocí optického kabelu	28
07	Připojení mobilního zařízení	29
	Metoda č. 1. Připojení přes Bluetooth	29
	Metoda č. 2. Připojení přes Wi-Fi (bezdrátovou síť)	32
	Používání Tap Sound	33
08	Připojení prostřednictvím Apple AirPlay 2	34
09	Instalace nástěnného držáku	35
	Podmínky instalace	35
	Součástky pro upevnění na stěnu	35
10	Instalace zařízení Soundbar před televizorem	37
11	Aktualizace softwaru	38
	Automatická aktualizace	38
	Aktualizace USB	38
	Obnovení	39
12	Odstraňování potíží	40
13	Licence	42
14	Poznámka k licenci otevřeného softwaru	43
15	Důležité upozornění k servisu	43
16	Technické údaje a další informace	44
	Technické údaje	44

01 KONTROLA KOMPONENT



Hlavní jednotka zařízení Soundbar



Dálkový ovladač /
baterie k zařízení Soundbar

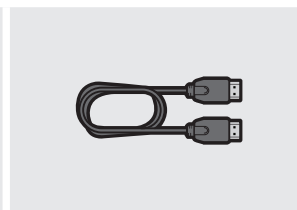

Kabel HDMI

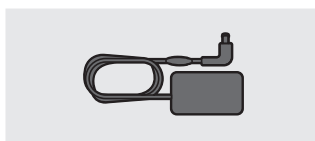

Adaptér AC/DC
(Soundbar)

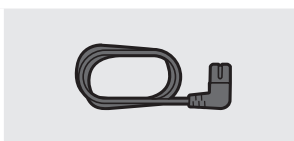

Napájecí kabel
(Soundbar)

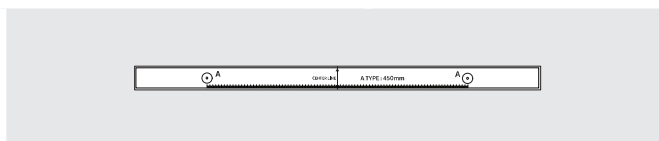

Průvodce upevněním na stěnu



Držák šroubu



Držák pro upevnění na stěnu

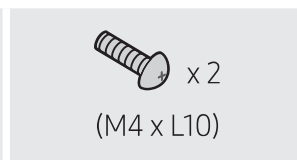









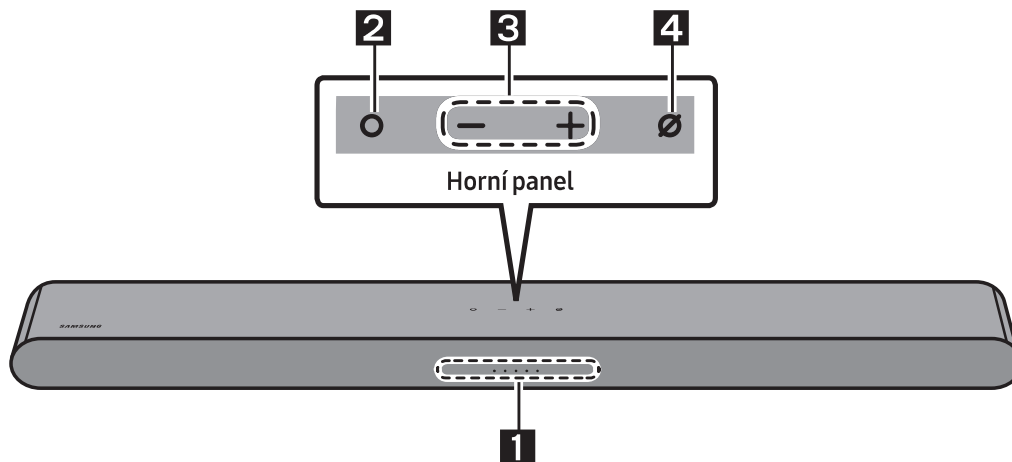



















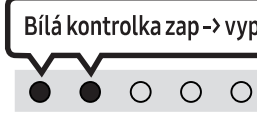

Šroub

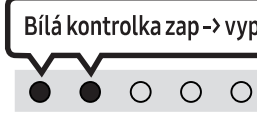

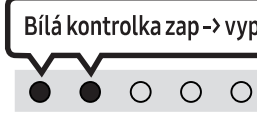

- Další informace týkající se napájecího zdroje a spotřeby energie najdete na štítku produktu. (Štítek: spodní strana hlavní jednotky zařízení Soundbar)
- Chcete-li zakoupit další nebo volitelné kabely, kontaktujte servisní středisko společnosti Samsung nebo oddělení péče o zákazníky společnosti Samsung.
- Více informací o upevnění na stěnu najdete na straně 35.
- Provedení, parametry a obrazovka aplikace se mohou změnit bez předchozího upozornění.
- Vzhled příslušenství se může oproti uvedeným obrázkům nepatrně lišit.

02 PŘEHLED PRODUKTU

Přední panel/horní panel Soundbaru



<p>1</p>	<p>Kontrolka LED</p>	<p>Kontrolka LED bliká, svítí nebo mění barvu podle aktuálního režimu nebo stavu zařízení Soundbar. Barva kontrolky LED a počet světel označují aktivní režim podle popisu níže.</p> <table border="1" data-bbox="423 953 1430 1100"> <tr> <td style="text-align: center;">  Bílá kontrolka LED </td> <td style="text-align: center;">  Bílá kontrolka LED </td> <td style="text-align: center;">  Vícebarevná kontrolka LED </td> <td style="text-align: center;">  Bílá kontrolka LED </td> <td style="text-align: center;">  Bílá kontrolka LED </td> </tr> </table> <ul style="list-style-type: none"> Vícebarevná kontrolka LED může měnit barvu na Bílou, Azurovou, Zelenou, Červenou a Modrou v závislosti na režimu nebo stavu. 	 Bílá kontrolka LED	 Bílá kontrolka LED	 Vícebarevná kontrolka LED	 Bílá kontrolka LED	 Bílá kontrolka LED			
 Bílá kontrolka LED	 Bílá kontrolka LED	 Vícebarevná kontrolka LED	 Bílá kontrolka LED	 Bílá kontrolka LED						
<p>2</p>	<p>Multifunkční tlačítko</p>	<ul style="list-style-type: none"> V pohotovostním režimu zapněte zařízení Soundbar stisknutím  (Multifunkční) tlačítka. Režim změňte stisknutím tlačítka  (Multifunkční). Při každé změně režimu bude kontrolka LED svítit bíle a poté se vypne. <table border="1" data-bbox="423 1388 1430 1633"> <tr> <td style="text-align: center;">Kontrolka LED</td> <td style="text-align: center;">  Bílá kontrolka zap -> vyp </td> <td style="text-align: center;">  Bílá kontrolka zap -> vyp </td> <td style="text-align: center;">  Bílá kontrolka zap -> vyp </td> </tr> <tr> <td style="text-align: center;"></td> <td style="text-align: center;">„Digital Audio In“ nebo „TV ARC“</td> <td style="text-align: center;">„Wi-Fi“</td> <td style="text-align: center;">„Bluetooth“</td> </tr> </table>	Kontrolka LED	 Bílá kontrolka zap -> vyp	 Bílá kontrolka zap -> vyp	 Bílá kontrolka zap -> vyp		„Digital Audio In“ nebo „TV ARC“	„Wi-Fi“	„Bluetooth“
Kontrolka LED	 Bílá kontrolka zap -> vyp	 Bílá kontrolka zap -> vyp	 Bílá kontrolka zap -> vyp							
	„Digital Audio In“ nebo „TV ARC“	„Wi-Fi“	„Bluetooth“							
<p>3</p>	<p>Tlačítko ovládání hlasitosti</p>	<p>Stisknutím tlačítka   (Hlasitost) nastavíte hlasitost.</p>								

4	Tlačítko zapnutí/ vypnutí mikrofonu	Stisknutím tlačítka  (Zap./vyp. mikrofonu) zapnete nebo vypnete mikrofon. Když je mikrofon vypnutý, LED indikátor svítí červeně.		
		Kontrolka LED		
			„Mic Off“	„Mic On“

- Tlačítko napájení začne fungovat do 4–6 s od zapojení do sítě.
- Po zapnutí zařízení se po 4–5 s ozve akustický signál.
- Pokud uslyšíte zvuk z televizoru i ze zařízení Soundbar, přejděte do nabídky **Nastavení** a u zvukového zdroje televizoru změňte reproduktor na možnost **Ext. reproduktor**.
- Zvukovou zpětnou vazbu můžete zapnout či vypnout pomocí aplikace **SmartThings**. Informace o používání aplikace **SmartThings** najdete v části „**Metoda č. 2. Připojení přes Wi-Fi (bezdrátovou síť)**“.

Dolní panel zařízení Soundbar

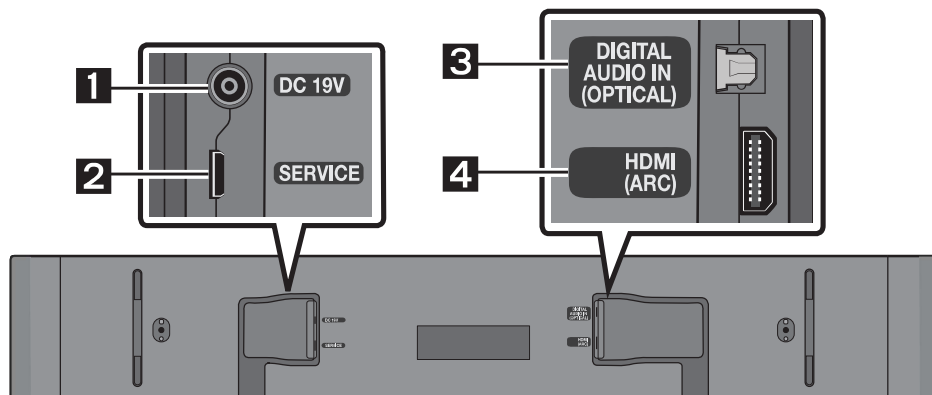

1	DC 19V (Napájecí zdroj) Zapojte napájecí adaptér AC/DC. (Viz strana 17)
2	SERVICE Připojte paměťové zařízení USB a upgradujte software produktu.
3	DIGITAL AUDIO IN (OPTICAL) Zapojte digitální (optický) výstup k externímu zařízení. (Viz strana 28)
4	HDMI (ARC) Zapojte do konektoru HDMI (ARC) na televizoru. (Viz strana 18)

- Při odpojování napájecího kabelu napájecího adaptéru AC/DC z elektrické zásuvky držte kabel za zástrčku, nikoli za kabel.
- Zařízení ani žádné další komponenty nepřipojujte do síťové zásuvky, dokud nebudou všechny komponenty řádně propojeny.

03 POUŽÍVÁNÍ DÁLKOVÉHO OVLADAČE

Vložení baterií do dálkového ovladače (2 tužkové baterie AAA)

Posouvejte zadním krytem ve směru šipky, dokud jej zcela nesejmete. Do ovladače vložte 2 baterie AAA (1,5 V) s ohledem na správnou polaritu. Zasuňte zadní kryt zpět na místo.

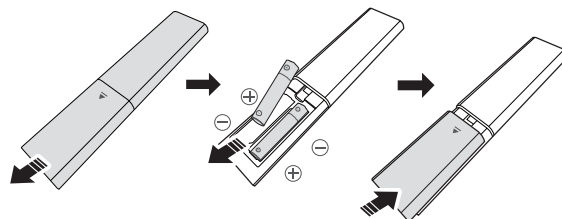

Jak používat dálkový ovladač

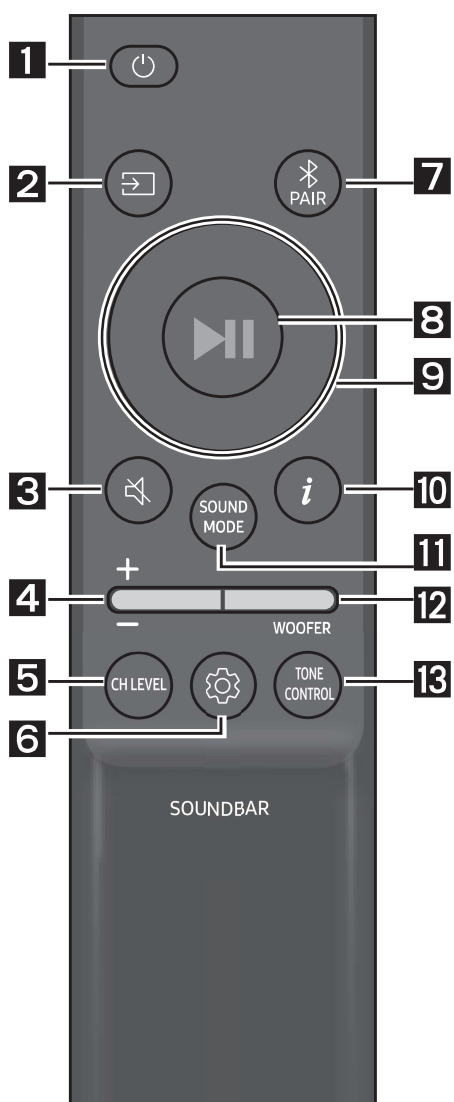

1

Vypínač

Zapíná a vypíná zařízení Soundbar.

Kontrolka LED	Azurová kontrolka zabliká 1x ○ ○ ● ○ ○ Zap	Červená kontrolka zabliká 3x ○ ○ ● ○ ○ Vyp
---------------	---	---

- Funkci Auto Power Down**

Jednotka se automaticky vypne v následujících případech:

- V režimu „**Digital Audio In**“ nebo „**TV ARC**“ / „**Wi-Fi**“ / „**Bluetooth**“, pokud po dobu 18 minut není k dispozici zvukový signál.

2

(Zdroj)

Stisknutím vyberte zdroj připojený k zařízení Soundbar.

- Zap/Vyp Zvuková zp. vazba**

Můžete zapnout či vypnout zvukovou zpětnou vazbu. Když je Soundbar vypnutý (v pohotovostním režimu), stiskněte a na 5 sekund podržte tlačítko (Zdroj) na dálkovém ovládání.

Kontrolka LED	Azurová kontrolka zabliká 1x ○ ○ ● ○ ○ Zap	Červená kontrolka zabliká 1x ○ ○ ● ○ ○ Vyp
---------------	---	---

3**🔇 (Ztlumit)**

Stisknutím tlačítka **🔇 (Ztlumit)** ztlumíte zvuk.
Opětovným stisknutím tlačítka zvuk opět zapnete.

**4****Hlasitost**

Stisknutím tlačítka nahoru nebo dolů nastavíte hlasitost.

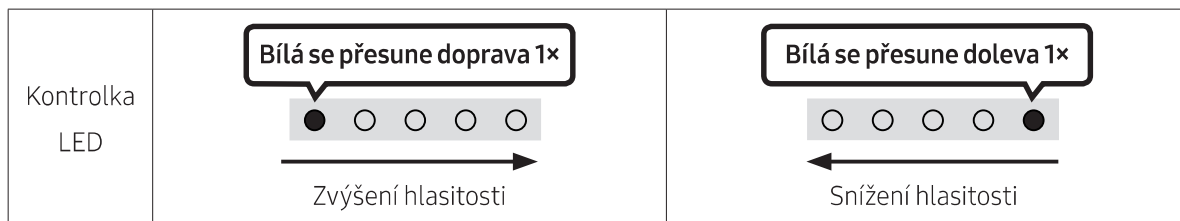
**5****CH LEVEL**

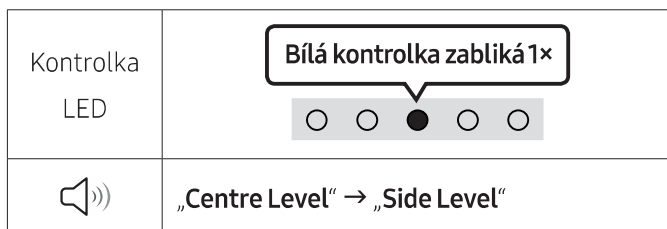

Stisknutím tlačítka můžete nastavit hlasitost jednotlivých reproduktorů.



- Když jsou připojeny zadní reproduktory (prodávají se samostatně), je podporováno nastavení „Rear Level“. Chcete-li upravit hlasitost „Rear Level“ v rozsahu -6 až +6, použijte tlačítka **Nahoru/Dolů**.

6**⚙️ (Ovládání zvuku)**

Stisknutím tlačítka můžete nastavit funkci zvuku. Požadovanou položku lze upravit tlačítky **Nahoru/Dolů**. Při každé změně režimu bude vícebarevná kontrolka LED blikat bíle.

Kontrolka LED	
	„SpaceFit Sound“ → „Active Voice Amplifier“ → „Voice enhancement“ → „Night mode“ → „Sync“ → „Virtual“



- Podržte na 5 s tlačítko **⚙️ (Ovládání zvuku)** a nastavte zvuk pro jednotlivá frekvenční pásma. Šipkami **Vlevo/Vpravo** můžete vybírat z možností 150 Hz, 300 Hz, 600 Hz, 1,2 kHz, 2,5 kHz, 5 kHz a 10 kHz a u každé z nich můžete šipkami **Nahoru/Dolů** nastavit rozmezí od -6 do +6. (Zkontrolujte, že režim Zvuk je nastaven na „Standard“.)
- Režim „**Voice enhancement**“ zdokonaluje poslech mluvených dialogů ve filmech a v televizi.
- Režim „**Night mode**“ je optimalizován pro noční sledování, protože nastavení snižuje hlasitost a současně zachovává zřetelné dialogy.
- Není-li obraz televizoru synchronizován se zvukem zařízení Soundbar, vyberte v nabídce ovládání zvuku možnost „**Sync**“ a šipkami **Nahoru/Dolů** nastavte zpoždění zvuku v rozmezí od 0 do 300 ms.
- „**Sync**“ je podporována pouze u některých funkcí.
- Funkci „**Virtual**“ je možné zapnout a vypnout pomocí tlačítek **Nahoru/Dolů**.

7**🔗 Bluetooth PAIR**

Zapněte na zařízení Soundbar režim párování přes Bluetooth.

Jakmile tlačítko stisknete, zobrazení kontrolky LED se změní podle znázornění níže.

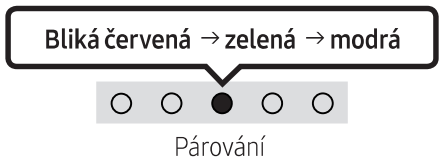
- Dokud nebude párování dokončeno, vícebarevná kontrolka LED se bude střídavě měnit na **Červenou** → **Zelenou** → **Modrou**.

Kontrolka LED		→	
	„Ready to connect via Bluetooth.“		

8**▶️ (Přehrát / Pozastavit)**

Stisknutím tlačítka můžete rovněž přehrávat nebo pozastavit hudbu.

9**Nahoru/Dolů/Vlevo/Vpravo**

Stisknutím možností **Nahoru/Dolů/Vlevo/Vpravo** na tlačítku vyberete nebo nastavíte funkci.

- **Přeskočení skladby**

Stisknutím tlačítka **Vpravo** vyberete další hudební soubor. Stisknutím tlačítka **Vlevo** vyberete předchozí hudební soubor.

- **ID SET**

Podržáním stisknutého tlačítka **Nahoru** po dobu 5 sekund dokončíte **ID SET** (při připojování bezdrátového subwooferu nebo bezdrátových zadních reproduktorů).

10**i (Info)**

Stisknutím tlačítka zobrazíte informace o aktuální funkci. (Viz strana 7)

Při připojení Dolby Atmos® kontrolka LED třikrát azurově zabliká.

11**SOUND MODE**

Stisknutím tlačítka můžete vybrat požadovaný zvukový režim. Při každé změně režimu bude vícebarevná kontrolka LED blikat bíle.

Kontrolka LED	
	„Adaptive Sound“ → „DTS Virtual:X“ → „Music“ → „Game“ → „Standard“

- **Adaptive Sound**

Analyzuje obsah v reálném čase a automaticky poskytuje optimální zvukové pole na základě charakteristiky obsahu.

- **DTS Virtual:X**

Působivý 3D zvuk z libovolného obsahu.

- **Music**

Poskytuje přirozenější a prostorovější zvuk pro hudební obsah.

- **Game**

Poskytuje stereoskopický zvuk, aby váš zážitek ze hry byl ještě intenzivnější.

- **Standard**

Poskytuje výstup původního zvuku.

12**HLASITOST WOOFERU (HLOUBEK)**

Stisknutím tlačítka nahoru nebo dolů upravíte hlasitost woofery (hloubek) na -12 nebo v rozmezí od -6 do +6. Chcete-li nastavit hlasitost woofery (hloubek) na 0 (výchozí), stiskněte tlačítko.

13**TONE CONTROL**



Stisknutím tlačítka můžete nastavit úroveň výšek a basů. Požadovanou položku lze upravit tlačítky **Nahoru/Dolů**. (Tato funkce je k dispozici ve všech zvukových režimech kromě režimu „Standard“.)

Kontrolka LED	
	„Treble“ → „Bass“

Active Voice Amplifier (AVA)

- Analyzuje během přehrávání pomocí zařízení soundbar externí hluk v reálném čase, takže je hlas vždy zřetelně slyšet.
- Během analýzy se neukládají žádná data.

Používání skrytých tlačítek (tlačítka s více funkcemi)

Skryté tlačítko		Referenční strana
Tlačítko dálkového ovladače	Funkce	
WOOFER (Nahoru)	Dálkovém ovladači televizoru Zap/Vyp (pohotovostní režim)	Strana 16
Nahoru	ID SET	Strana 13
 (Ovládání zvuku)	7 pásmový EQ	Strana 12
 (Zdroj)	Zap/Vyp Zvuková zp. vazba (pohotovostní režim)	Strana 10

Výstupní specifikace pro různé režimy zvukových efektů

Efekt	Vstup	Výstup	
		Pouze se subwooferem	Se subwooferem a sadou bezdrátových zadních reproduktorů
Adaptive Sound	2.0 kanály	5.1 kanály	7.1 kanály
	5.1 kanály	5.1 kanály	7.1 kanály
	Dolby Atmos®	5.1 kanály	7.1 kanály
DTS Virtual:X	2.0 kanály	5.1 kanály	7.1 kanály
	5.1 kanály	5.1 kanály	7.1 kanály
	Dolby Atmos®	5.1 kanály	7.1 kanály
Music	2.0 kanály	5.1 kanály	7.1 kanály
	5.1 kanály	5.1 kanály	7.1 kanály
	Dolby Atmos®	5.1 kanály	7.1 kanály
Game	2.0 kanály	5.1 kanály	7.1 kanály
	5.1 kanály	5.1 kanály	7.1 kanály
	Dolby Atmos®	5.1 kanály	7.1 kanály
Standard	2.0 kanály	2.1 kanály	2.1 kanály
	5.1 kanály	5.1 kanály	5.1 kanály
	Dolby Atmos®	5.1 kanály	7.1 kanály

- Sadu bezdrátových zadních reproduktorů Samsung a subwoofer lze zakoupit samostatně. Chcete-li si tuto sadu nebo subwoofer pořídit, obraťte se na prodejce, u kterého jste zařízení Soundbar zakoupili.
- Je-li vstupní zdroj ve formátu Dolby Atmos®, nastavení pouze se subwooferem poskytne 5.1kanálový zvuk, zatímco nastavení se subwooferem a sadou bezdrátových zadních reproduktorů poskytne 7.1kanálový zvuk.

Nastavení hlasitosti zařízení Soundbar pomocí dálkového ovladače televizoru

Hlasitost zařízení Soundbar se nastavuje dálkovým ovladačem televizoru.







- Tuto funkci lze použít pouze s IČ dálkovými ovladači. Dálkové ovladače Bluetooth (dálkové ovladače, které vyžadují párování) nejsou podporovány.
- Chcete-li používat tuto funkci, nastavte reproduktor televizoru na **Ext. reproduktor**.
- Výrobci podporující tuto funkci:
Samsung, VIZIO, LG, Sony, Sharp, PHILIPS, PANASONIC, TOSHIBA, Hisense, RCA

1. Vypněte zařízení Soundbar.

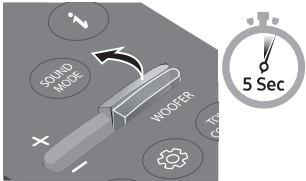
2. Na 5 s podržte tlačítko **WOOFER**.

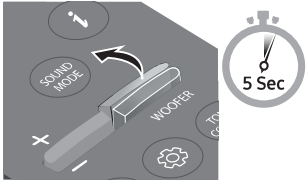
Každé podržení tlačítka **WOOFER** na 5 s vede ke změně režimu v uvedeném pořadí: „**Off-TV Remote**“ (výchozí režim), „**Samsung-TV Remote**“, „**All-TV Remote**“.

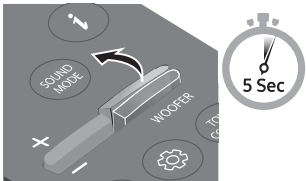
Stav kontrolky LED se mění při každé změně režimu, jak je znázorněno níže.

Tlačítko dálkového ovladače	Kontrolka LED	Stav
	<p>Červená kontrolka zabliká 1×</p>  <p>„Off-TV Remote“ (výchozí režim)</p>	Vypněte dálkový ovladač televizoru.
	<p>Azurová kontrolka zabliká 1×</p>  <p>„Samsung-TV Remote“</p>	Zapněte IČ dálkový ovladač televizoru Samsung.
	<p>Modrá kontrolka zabliká 1×</p>  <p>„All-TV Remote“</p>	Zapněte IČ dálkový ovladač televizoru cizího výrobce.

04 PŘIHOJENÍ ZAŘÍZENÍ SOUNDBAR

Zapojení do elektřiny

V pořadí zřejmém z následujícího obrázku připojte Soundbar k elektrické zásuvce:

- Další informace týkající se přívodu elektrického proudu a spotřeby energie najdete na štítku produktu. (Štítek: spodní strana hlavní jednotky zařízení Soundbar)
1. Napájecí kabel nejdřív připojte k adaptéru AC/DC.
Adaptér AC/DC (s napájecím kabelem) připojte k zařízení Soundbar.
 2. Připojte napájecí kabel do zásuvky.

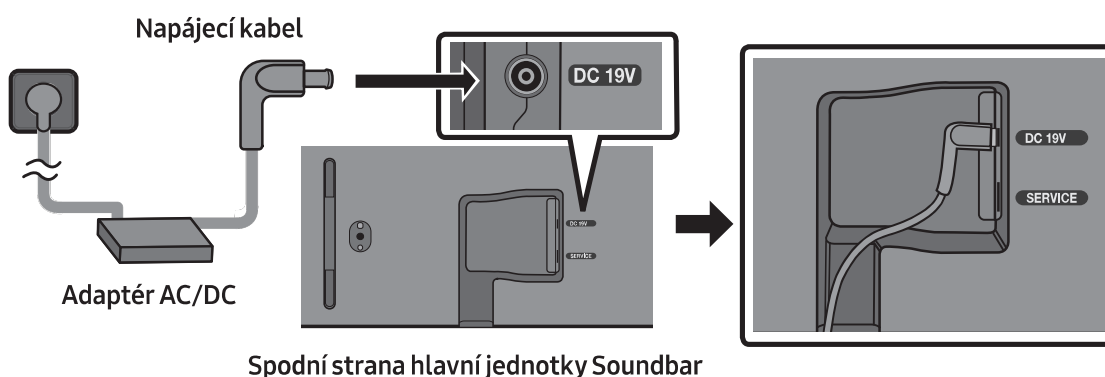

POZNÁMKY

- Pokud odpojíte a znovu připojíte napájecí kabel a produkt je zapnutý, zařízení Soundbar se automaticky zapne.
- Zajistěte, aby adaptér AC/DC ležel naplocho na stole nebo na zemi. Pokud adaptér AC/DC umístíte tak, že visí a vstup kabelu AC směřuje nahoru, může do adaptéru vnikat voda a jiné cizí látky, a tím může dojít k jeho selhání.

Připojení sady bezdrátových zadních reproduktorů Samsung a subwooferu k zařízení Soundbar

Připojte k zařízení Soundbar sadu bezdrátových zadních reproduktorů Samsung (SWA-9100S nebo SWA-9200S, prodává se samostatně) a bezdrátový subwoofer (SWA-W510, prodává se samostatně) a dosáhněte skutečného prostorového zvuku bez nutnosti použití kabelů.

Podrobné informace týkající se připojení najdete v návodech pro Sadu bezdrátových zadních reproduktorů Samsung a Bezdrátový subwoofer.

05 PŘIPOJENÍ K TV

Připojení televizoru, který podporuje HDMI ARC (Audio Return Channel)

⚠ VÝSTRAHA

- Pokud je zapojený kabel HDMI i optický kabel, nejdříve je přijat signál z kabelu HDMI.
- Chcete-li připojit kabel HDMI mezi televizorem a zařízením Soundbar, nezapomeňte zapojit koncovky s označením ARC. Jinak může dojít k poruše zvukového výstupu televizoru.
- Doporučujeme použít kabel **High-Speed HDMI Cable with Ethernet**.

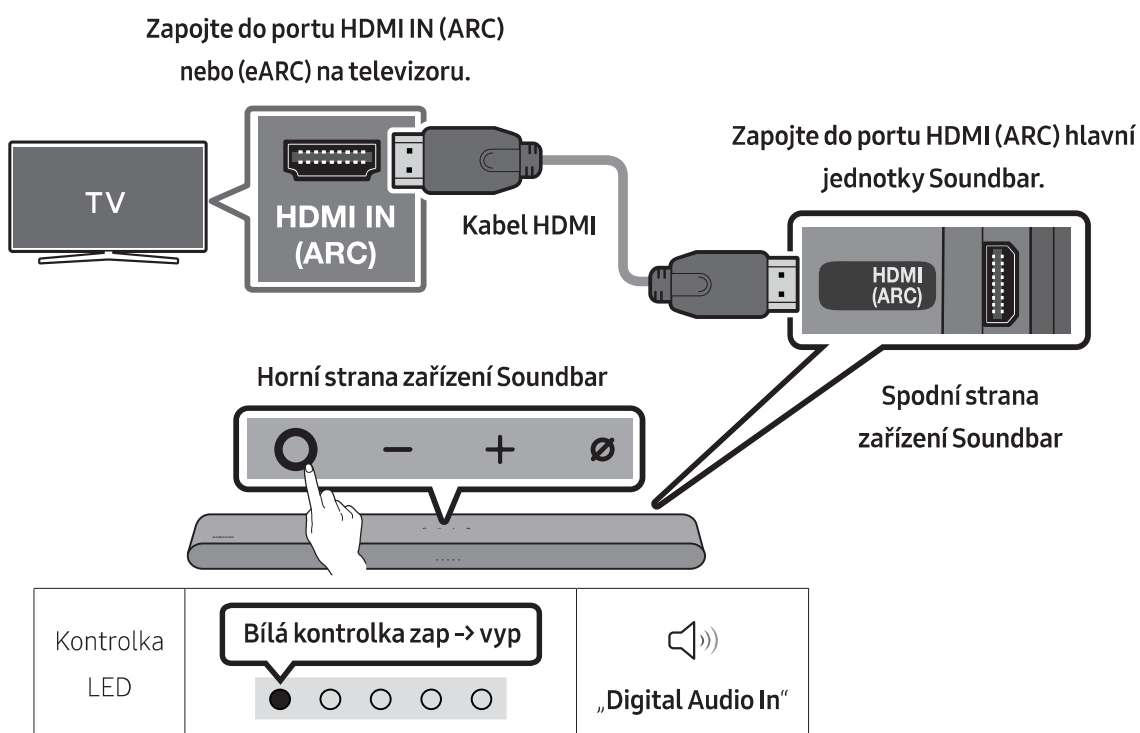

1. Vypněte zařízení Soundbar a televizor a připojte kabel HDMI tak, jak je uvedeno na obrázku.
2. Zapněte zařízení Soundbar a televizor.
3. Zvuk televizoru vychází ze zařízení Soundbar.
 - Pokud není zvuk televizoru slyšet, stiskněte tlačítko **⊙ (Multifunkční)** na zařízení Soundbar nebo tlačítko **📺 (Zdroj)** na dálkovém ovladači a vyberte režim „**Digital Audio In**“.
 - Není-li zvukový výstup přítomen, znovu zkontrolujte připojení kabelu HDMI.
 - Pomocí tlačítek ovládání hlasitosti na dálkovém ovladači televizoru můžete měnit hlasitost zařízení Soundbar.

POZNÁMKY

- Pokud k zařízení Soundbar připojíte kabelem HDMI televizor, který podporuje HDMI ARC (Audio Return Channel), můžete přenášet digitální obraz a zvuková data bez připojení samostatného optického kabelu.
- Doporučujeme použít kabel typu Coreless HDMI, je-li to možné. Pokud použijete kabel Core HDMI, použijte kabel s průměrem menším než 14 mm.
- Tato funkce není k dispozici, pokud kabel HDMI nepodporuje funkci ARC.
- Pokud je přenášený zvuk ve formátu Dolby Digital a „Formát digitálního výstupu zvuku“ na televizoru je nastaven na možnost PCM, doporučujeme, abyste nastavení změnili na Dolby Digital. Pokud se nastavení na televizoru změní, můžete si vychutnávat lepší kvalitu zvuku. (V nabídce televizoru mohou být pro funkce Dolby Digital a PCM použity jiné výrazy v závislosti na výrobci televizoru.)

Připojení pomocí optického kabelu

Kontrolní opatření před připojením

- Pokud je zapojený kabel HDMI i optický kabel, nejdříve je přijat signál z kabelu HDMI.
- Pokud použijete optický kabel a koncovky jsou zakryté, nezapomeňte kryty sejmout.

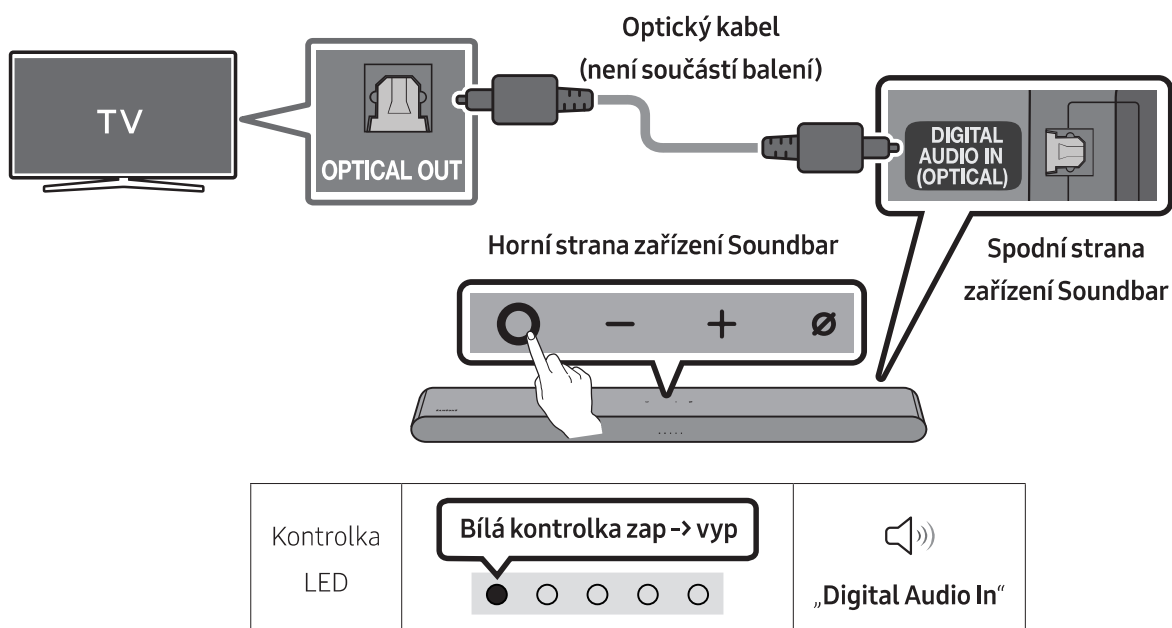

1. Vypněte televizor a zařízení Soundbar a propojte port **DIGITAL AUDIO IN (OPTICAL)** na zařízení Soundbar a port výstupu OPTICAL na televizoru pomocí optického kabelu (není součástí balení) tak, jak je uvedeno na obrázku.
2. Zapněte zařízení Soundbar a televizor.
3. Stiskněte tlačítko **○ (Multifunkční)** na zařízení Soundbar nebo tlačítko **☞ (Zdroj)** na dálkovém ovladači a poté vyberte režim „**Digital Audio In**“. Poté zazní oznámení „**Digital Audio In**“.
4. Zvuk televizoru vychází ze zařízení Soundbar.



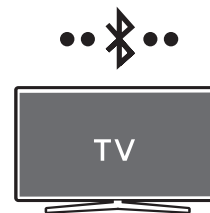

Připojení přes Bluetooth

Pokud je přes Bluetooth připojený televizor Samsung, můžete poslouchat stereofonní zvuk bez zbytečné kabeláže.

- Lze připojit pouze jeden televizor Samsung současně.
- Lze připojit televizor Samsung, který podporuje funkci Bluetooth. Ověřte technické údaje televizoru.

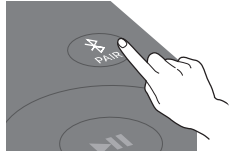

První připojení

<p>1. Tlačítko párování přes Bluetooth</p>  <p>NEBO</p> <p>V režimu „Bluetooth“</p> 	<p>Kontrolka LED</p> <div style="border: 1px solid black; padding: 5px; display: inline-block; margin-bottom: 10px;"> Bliká červená → zelená → modrá </div>  <p>Párování</p> <div style="margin-left: 150px;">➔</div> <div style="border: 1px solid black; padding: 5px; display: inline-block; margin-bottom: 10px;"> Azurová kontrolka zablíkává 3x </div>  <p>Připojení je dokončeno</p> <ul style="list-style-type: none"> • Dokud nebude párování dokončeno, vícebarevná kontrolka LED se bude střídavě měnit na Červenou → Zelenou → Modrou. <div style="margin-top: 20px;">  „Ready to connect via Bluetooth.“ </div>
--	---

- Na televizoru Samsung vyberte režim Bluetooth.
(např. Domů (🏠) → Menu → Nastavení (⚙️) → Všechna nastavení (⚙️) → Zvuk → Zvukový výstup → Seznam reproduktorů Bluetooth → [AV] Samsung Soundbar S60B / [AV] Samsung Soundbar S61B (Bluetooth))
- Ze seznamu na obrazovce televizoru vyberte možnost „[AV] Samsung Soundbar S60B / [AV] Samsung Soundbar S61B“.
Dostupné zařízení Soundbar bude na seznamu zařízení Bluetooth televizoru označeno jako „Vyžaduje párování“ nebo „Spárováno“. Chcete-li připojit televizor Samsung k zařízení Soundbar, vyberte zprávu a poté vytvořte připojení.
- Nyní můžete ze zařízení Soundbar poslouchat zvuk televizoru Samsung.
 - Pokud je k dispozici protokol připojení mezi zařízením Soundbar a televizorem Samsung, zařízení Soundbar bude automaticky připojeno změnou režimu na „Bluetooth“.

Pokud se zařízení nepodaří připojit

- Pokud je na seznamu reproduktorů televizoru Samsung uvedeno stávající zařízení Soundbar (např. **[AV] Samsung Soundbar S60B** / **[AV] Samsung Soundbar S61B**), odstraňte jej.
- Poté opakujte kroky 1 až 3.

Odpojení zařízení Soundbar od televizoru Samsung

Stiskněte tlačítko **○ (Multifunkční)** na zařízení Soundbar nebo tlačítko  **(Zdroj)** na dálkovém ovladači a vyberte jiný režim než „**Bluetooth**“.

- Odpojení chvíli trvá, protože televizor Samsung musí přijmout od zařízení Soundbar odpověď. (Požadovaný čas se může lišit v závislosti na modelu televizoru Samsung.)

Poznámky k připojení Bluetooth

- Vyhledejte nové zařízení v okruhu 1 m, ke kterému se chcete připojit přes Bluetooth.
- Pokud budete při připojování zařízení Bluetooth požádáni o PIN kód, zadejte <0000>.
- Zařízení se po 18 minutách v pohotovostním stavu automaticky vypne.
- Zařízení Soundbar nemusí správně vyhledávat nebo připojovat zařízení Bluetooth v následujících situacích:
 - Pokud je v okolí zařízení Soundbar silné elektrické pole.
 - Pokud je s jednotkou Soundbar spárováno více zařízení Bluetooth současně.
 - Pokud je zařízení Bluetooth vypnuté, není v dosahu nebo má poruchu.
- Elektronická zařízení mohou působit vysokofrekvenční rušení. Zařízení, která generují elektromagnetické vlnění – např. mikrovlnné trouby, bezdrátová zařízení LAN – musí být mimo dosah hlavní jednotky Soundbar.

Připojení prostřednictvím Wi-Fi

Kontrolní opatření před připojením

- Připojení Wi-Fi je dostupné pouze u televizorů Samsung TV.
- Zkontrolujte, zda je **bezdrátový směrovač (Wi-Fi)** zapnutý a **televizor je připojený ke směrovači**.
- Televizor a Soundbar musí být připojeny ke stejné bezdrátové síti (Wi-Fi).
- Pokud bezdrátový směrovač (Wi-Fi) používá kanál DFS, nebude možná vytvořit připojení Wi-Fi mezi televizorem a Soundbar. Podrobnosti zjistíte u svého poskytovatele služeb Internetu.
- Protože menu se mohou v různých letech výroby lišit, podívejte se do návodu k použití televizoru.
- Chcete-li připojit televizor k Soundbar prostřednictvím Wi-Fi, nejprve připojte Soundbar k bezdrátovému směrovači. Další podrobnosti ohledně vytvoření připojení Wi-Fi naleznete na stránce 32.

1. Další podrobnosti ohledně vytvoření připojení Wi-Fi pro Soundbar naleznete na stránce 32, „**Metoda č. 2. Připojení přes Wi-Fi (bezdrátovou síť)**“.
2. Zdroj vstupu televizoru můžete změnit pomocí menu Zvuk pro Soundbar.
 - **Televizory Samsung TV vyrobené v roce 2017 nebo novější**
Domů (🏠) → Menu → Nastavení (⚙️) → Všechna nastavení (⚙️) → Zvuk → Zvukový výstup → [AV] Samsung Soundbar S60B / [AV] Samsung Soundbar S61B (Wi-Fi)

Připojení k televizoru podporujícímu technologii Dolby Atmos®

Kontrolní opatření před připojením

- Technologie Dolby Atmos® je podporována v režimu „TV ARC“ nebo „Wi-Fi“.
- Ujistěte se, že obsah podporuje technologii Dolby Atmos®.

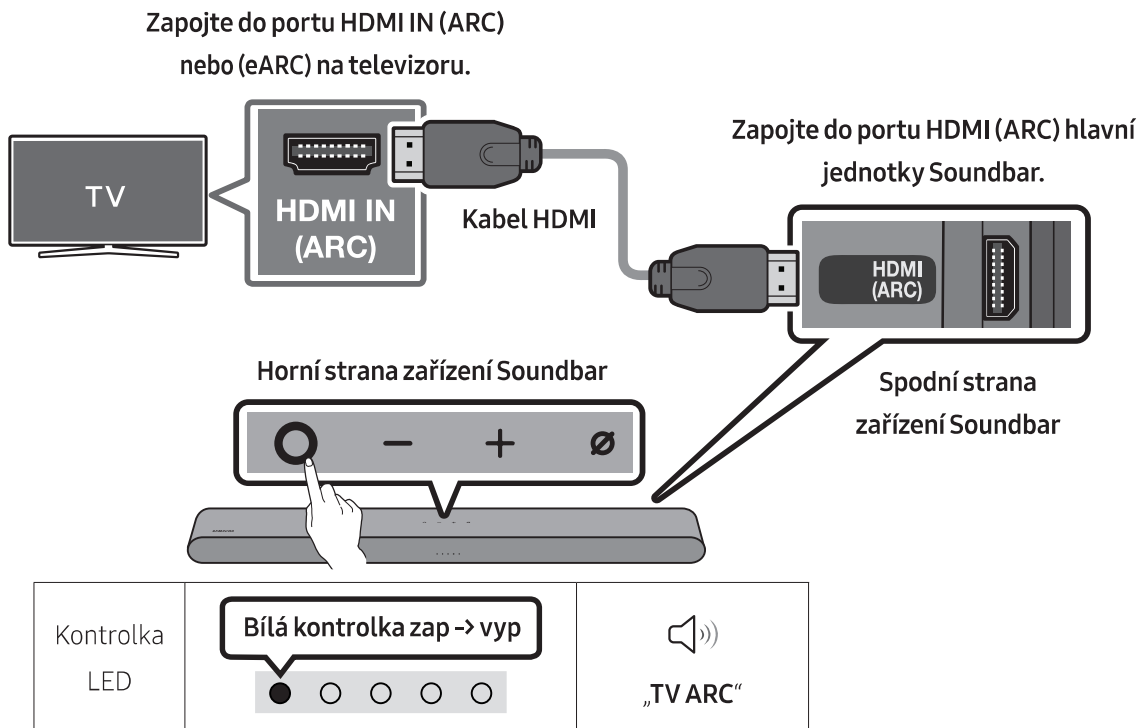

1. Vypněte zařízení Soundbar a televizor a připojte kabel HDMI tak, jak je uvedeno na obrázku.
2. Zapněte zařízení Soundbar a televizor.
3. Zvuk televizoru vychází ze zařízení Soundbar.

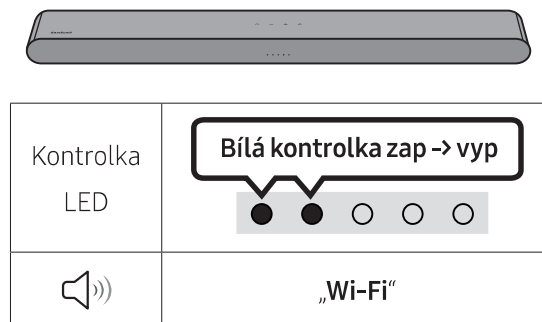
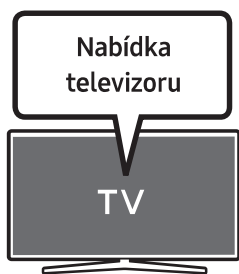

1. Připojte Soundbar a televizor ke stejné bezdrátové síti (Wi-Fi).
2. V případě zvukového výstupu televizoru zvolte možnost Soundbar.
3. Zvuk televizoru vychází ze zařízení Soundbar.

POZNÁMKY

- **Konfigurace technologie Dolby Atmos® v přehrávači BD a dalších zařízeních připojených k televizoru.**

V nabídce nastavení přehrávače BD nebo jiného zařízení otevřete možnosti zvukového výstupu a zkontrolujte, zda je pro Bitstream vybrána možnost „Žádné kódování“. U přehrávače BD Samsung přejděte do nabídky Domů → Zvuk → Digitální výstup a vyberte možnost Bitstream (nezpracovaný).

- **Tato funkce je k dispozici v některých televizorech Samsung a některých modelech zařízení Soundbar.**

Používání funkce Q-Symphony

Při používání funkce Q-Symphony se Soundbar synchronizuje s televizorem Samsung za účelem zvukového výstupu prostřednictvím dvou zařízení a vytvoření optimálního prostorového efektu. Pokud je Soundbar připojen, zobrazí se v menu televizoru **Zvukový výstup** položka „**TV+Soundbar**“. Vyberte příslušnou nabídku.

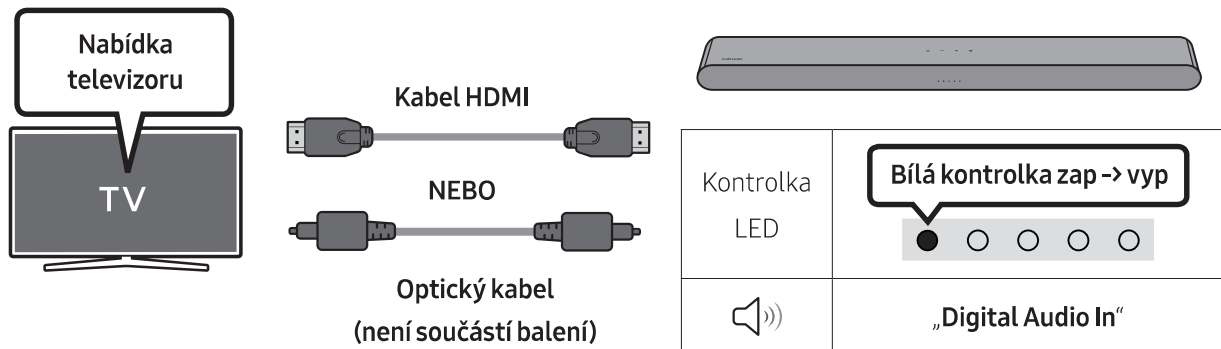

- Příklad menu televizoru: **TV + [AV] Název řady Soundbar (HDMI)**

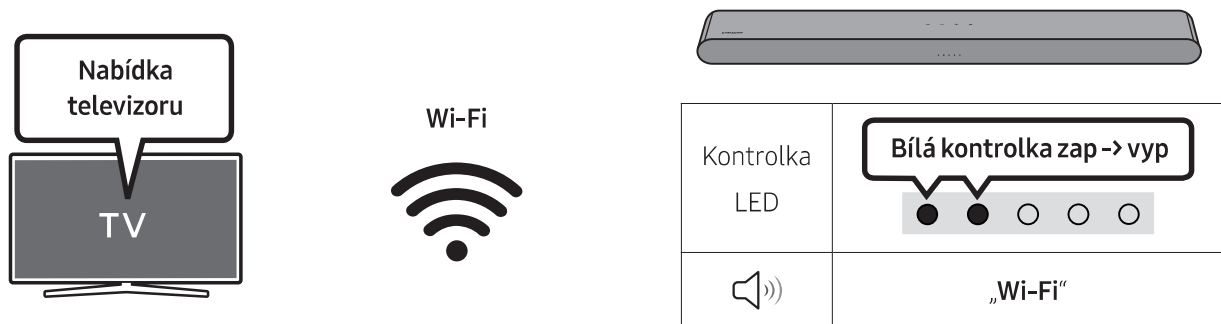

- Příklad menu televizoru: **TV + [AV] Název řady Soundbar (Wi-Fi)**

POZNÁMKY

- Funguje na základě kodeku podporovaného televizorem.
- Tato funkce je podporována jen tehdy, pokud je připojen kabel HDMI, optický kabel (není součástí balení) nebo Wi-Fi.
- Zobrazená zpráva se může v závislosti na modelu televizoru lišit.
- Ujistěte se, že jsou televizor a zařízení Soundbar připojeny ke stejnému bezdrátovému směrovači/frekvenci.
- Tato funkce je k dispozici v některých televizorech Samsung a některých modelech zařízení Soundbar.

Použití SpaceFit Sound

Poskytuje optimalizovanou kvalitu zvuku na základě analýzy prostředí, ve kterém posloucháte zvuk.

Metoda 1. Připojení prostřednictvím zařízení Soundbar

Pokud chcete tuto funkci zapnout, zapněte režim SpaceFit Sound pomocí dálkového ovladače zařízení Soundbar.

( (Ovládání zvuku) → „SpaceFit Sound Off“ → ▲ (Nahoru) → „SpaceFit Sound On“)

- Tato funkce je k dispozici ve všech zvukových režimech.

Metoda 2. Připojení prostřednictvím televizoru

Pokud chcete tuto funkci zapnout, zapněte režim **Adaptivní zvuk+** v menu televizoru Samsung.

(Domů () → Menu → Nastavení () → Všechna nastavení () → Obecné → Nastavení Inteligentního režimu → Adaptivní zvuk+)

- Když zapnete v televizoru režim **Adaptivní zvuk+**, režim zvuku v zařízení Soundbar se automaticky změní na **Adaptivní zvuk+**.

POZNÁMKA

- Tato funkce je k dispozici, když zařízení Soundbar připojíte k některým televizorům Samsung.

06 PŘIPOJENÍ EXTERNÍHO ZAŘÍZENÍ

Připojení pomocí optického kabelu

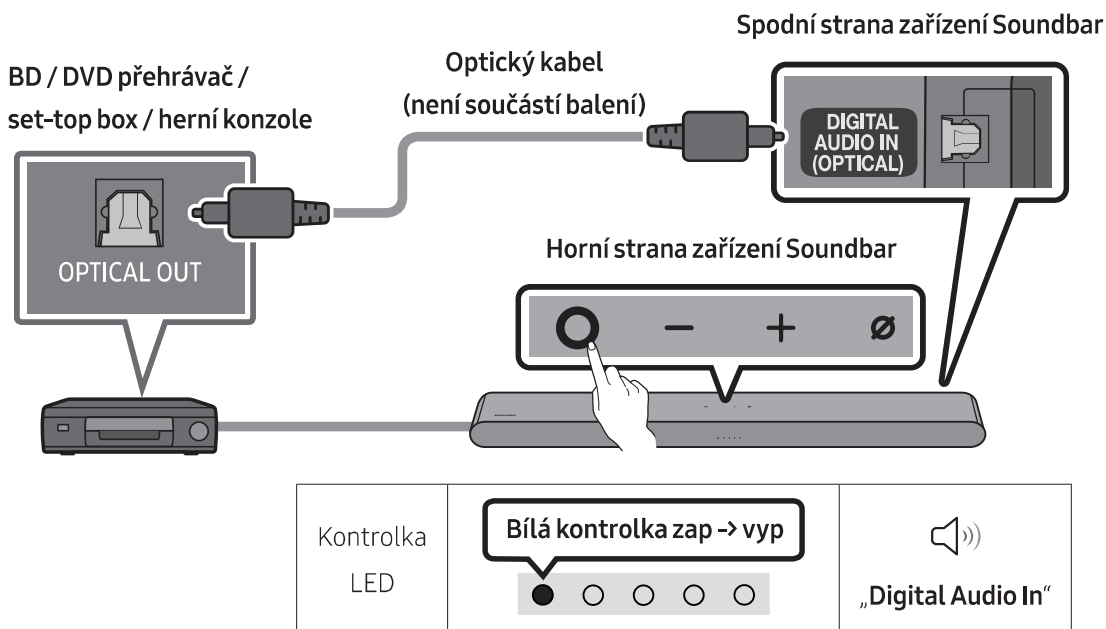

1. Vypněte externí zařízení a zařízení Soundbar a propojte port **DIGITAL AUDIO IN (OPTICAL)** na zařízení Soundbar a port výstupu OPTICAL na externím zařízení pomocí optického kabelu (není součástí balení), jak je uvedeno na obrázku.
2. Zapněte zařízení Soundbar a externí zařízení.
3. Stiskněte tlačítko **○ (Multifunkční)** na zařízení Soundbar nebo tlačítko **☞ (Zdroj)** na dálkovém ovladači a poté vyberte režim „**Digital Audio In**“. Poté zazní oznámení „**Digital Audio In**“.
4. Zvuk externího zařízení vychází ze zařízení Soundbar.

07 PŘIPOJENÍ MOBILNÍHO ZAŘÍZENÍ

Metoda č. 1. Připojení přes Bluetooth

Pokud je přes Bluetooth připojeno mobilní zařízení, můžete poslouchat stereofonní zvuk bez zbytečné kabeláže.





- Pokud se připojíte ke spárovanému zařízení Bluetooth a jednotka Soundbar je vypnutá, zařízení Soundbar se automaticky zapne.

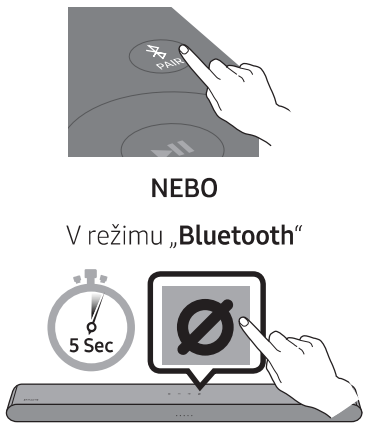

Mobilní zařízení

První připojení

- Při připojování k novému zařízení Bluetooth zkontrolujte, že je zařízení v dosahu 1 m.

<p>1. Tlačítko párování přes Bluetooth</p>  <p>NEBO</p> <p>V režimu „Bluetooth“</p> <p>5 Sec</p>	<p>Kontrolka LED</p> <div data-bbox="636 751 1063 871"><p>Bliká červená → zelená → modrá</p></div> <p>Párování</p> <div data-bbox="1156 751 1421 871"><p>Azurová kontrolka zabliká 3x</p></div> <p>Připojení je dokončeno</p> <ul style="list-style-type: none">• Dokud nebude párování dokončeno, vícebarevná kontrolka LED se bude střídavě měnit na Červenou → Zelenou → Modrou. <p> „Ready to connect via Bluetooth.“</p>
--	--

2. Na zařízení vyberte ze zobrazeného seznamu možnost „**[AV] Samsung Soundbar S60B / [AV] Samsung Soundbar S61B**“.
3. Přehrávejte hudební soubory ze zařízení připojeného přes Bluetooth prostřednictvím jednotky Soundbar.

Pokud se zařízení nepodaří připojit

- Pokud máte stávající zařízení Soundbar (např. „**[AV] Samsung Soundbar S60B / [AV] Samsung Soundbar S61B**“) v seznamu reproduktorů na mobilním zařízení, smažte jej.
- Opakujte kroky 1 a 2.

Poznámky k připojení Bluetooth



- Vyhledejte nové zařízení v okruhu 1 m, ke kterému se chcete připojit přes Bluetooth.
- Pokud budete při připojování zařízení Bluetooth požádáni o PIN kód, zadejte <0000>.
- Zařízení se po 18 minutách v pohotovostním stavu automaticky vypne.
- Zařízení Soundbar nemusí správně vyhledávat nebo připojovat zařízení Bluetooth v následujících situacích:
 - Pokud je v okolí zařízení Soundbar silné elektrické pole.
 - Pokud je s jednotkou Soundbar spárováno více zařízení Bluetooth současně.
 - Pokud je zařízení Bluetooth vypnuté, není v dosahu nebo má poruchu.
- Elektronická zařízení mohou působit vysokofrekvenční rušení. Zařízení, která generují elektromagnetické vlnění – např. mikrovlnné trouby, bezdrátová zařízení LAN – musí být mimo dosah hlavní jednotky Soundbar.
- Zařízení Soundbar podporuje data SBC (44,1 kHz, 48 kHz).
- Připojujte pouze k zařízení Bluetooth, které podporuje funkci A2DP (AV).
- Zařízení Soundbar nelze připojit k zařízení Bluetooth, které podporuje pouze funkci HF (hands-free).
- Při propojování zařízení Soundbar se zařízením Bluetooth dejte zařízení co nejbliž k sobě.
- Čím bude zařízení Soundbar od zařízení Bluetooth dále, tím horší bude kvalita zvuku. Připojení Bluetooth se může přerušit, pokud budou zařízení mimo efektivní dosah.
- Připojení Bluetooth nemusí v místech s horším příjmem fungovat správně.
- Ze zařízení Bluetooth může vycházet šum nebo nemusí fungovat správně, pokud nastanou tyto podmínky:
 - Pokud je tělo v kontaktu s vysílačem a přijímačem na zařízení Bluetooth nebo Soundbar.
 - V rozích nebo v místech, kde se vyskytují překážky, například stěna nebo příčka, a může zde docházet k elektrickým změnám.
 - Při vystavení rádiovému rušení jinými výrobky pracujícími ve stejných frekvenčních pásmech, jako jsou například lékařské přístroje, mikrovlnné trouby a bezdrátová zařízení LAN.
 - I překážky, jako jsou například dveře a stěny, mohou mít vliv na kvalitu zvuku, byť jsou zařízení v efektivním dosahu.
- Zařízení Soundbar nelze spárovat s dalšími zařízeními Bluetooth, pokud aktuálně využívá možnost Bluetooth.
- Toto bezdrátové zařízení může při provozu způsobit elektrické rušení.

Odpojení zařízení Bluetooth od zařízení Soundbar

Zařízení Bluetooth lze od přístroje Soundbar odpojit. Podrobnosti o tomto postupu naleznete v uživatelské příručce zařízení Bluetooth.

- Přístroj Soundbar se odpojí.
- V případě, že je zařízení Soundbar odpojeno od zařízení Bluetooth, vícebarevná kontrolka LED na zařízení Soundbar třikrát „**Červeně**“ zabliká.

Odpojení jednotky Soundbar od zařízení Bluetooth

Stiskněte tlačítko  (**Multifunkční**) na zařízení Soundbar nebo tlačítko  (**Zdroj**) na dálkovém ovladači a vyberte jiný režim než „**Bluetooth**“.

- Vzhledem k tomu, že zařízení Bluetooth musí přijmout od zařízení Soundbar odezvu, bude odpojení chvíli trvat (doba potřebná k odpojení se může lišit v závislosti na zařízení Bluetooth).

Metoda č. 2. Připojení přes Wi-Fi (bezdrátovou sítí)

Chcete-li připojit jednotku Soundbar k mobilnímu zařízení přes bezdrátovou síť (Wi-Fi), je vyžadována aplikace **SmartThings**.

První připojení

1. Nainstalujte a na mobilním zařízení (telefon nebo tablet) spusťte aplikaci **SmartThings**.
2. V aplikaci pak podle pokynů přidejte zařízení Soundbar.
 - Na některých mobilních zařízeních se automatické okno (druhý obrázek níže) nemusí zobrazit. Pokud se neotevře okno místní nabídky, stiskněte „+“ na obrazovce **Home**. Zařízení Soundbar bylo přidáno do aplikace.
 - Níže uvedený obrázek se může lišit v závislosti na verzi aplikace.

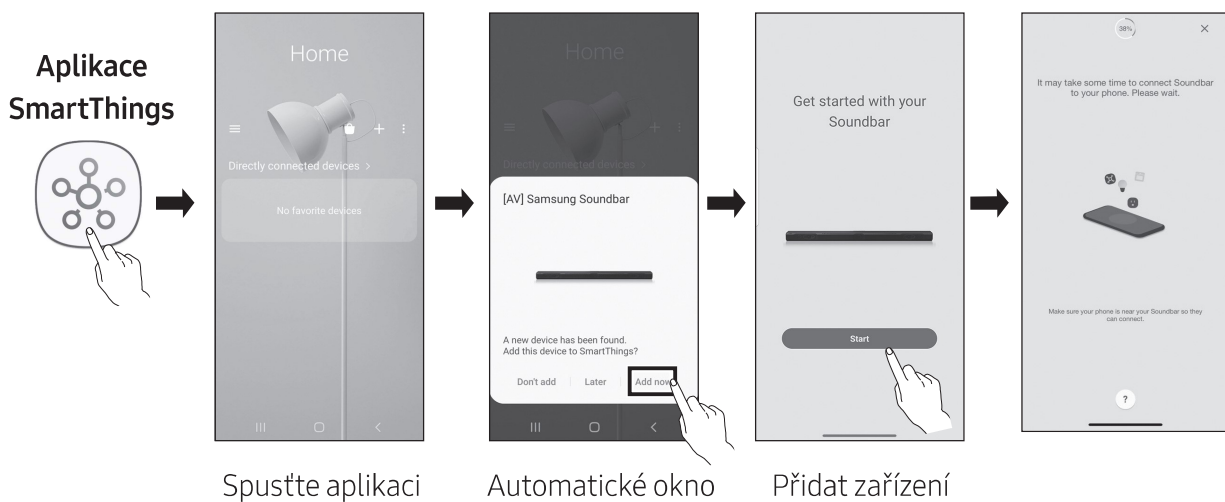

Používání Tap Sound

Přiložte mobilní zařízení k zařízení Soundbar a přehrávejte přes něj zvuk z mobilního zařízení.

- Tato funkce nemusí být podporována u všech mobilních zařízení.
- Tato funkce je kompatibilní pouze s mobilními zařízeními Samsung se systémem Android 8.1 a novějším.

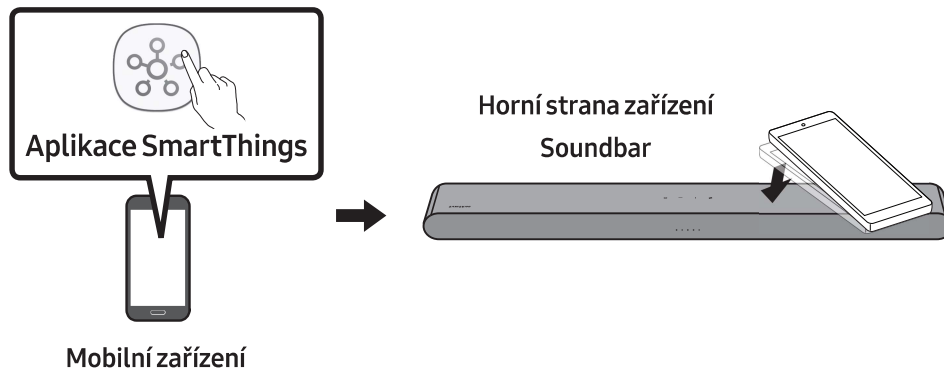

1. Zapněte na mobilním zařízení funkci **Tap Sound**.
 - Postup pro zapnutí této funkce naleznete dále v části „**Aktivace funkce Tap Sound**“.
2. Přiložte mobilní zařízení k zařízení Soundbar. Zobrazí se okno a v něm vyberte možnost „**Start**“. Mobilní zařízení se propojí se zařízením Soundbar prostřednictvím Bluetooth.
3. Přehrajte zvuk z mobilního zařízení zařízením Soundbar.
 - Tato funkce propojí mobilní zařízení se zařízením Soundbar technologií Bluetooth na základě zjištěných vibrací při kontaktu mobilního zařízení se zařízením Soundbar.
 - Mobilní zařízení nepřikládejte na ostré hrany zařízení Soundbar. Soundbar či mobilní zařízení by se mohly poškrábat či poničit.
 - Doporučujeme mít mobilní zařízení v obalu. Šetrně přiložte na širokou oblast v horní části zařízení Soundbar a nepoužívejte při tom nadměrnou sílu.
 - Používání této funkce vyžaduje aktualizaci aplikace **SmartThings** na nejnovější verzi. Podpora této funkce závisí na verzi aplikace.

Aktivace funkce Tap Sound

Přes aplikaci **SmartThings** zapněte funkci **Tap View, Tap Sound**.

1. Na mobilním zařízení spusťte aplikaci **SmartThings**.
2. V aplikaci **SmartThings** na mobilním zařízení se zobrazí okno a v něm vyberte (☰ → ⚙️).
3. Nastavením hodnoty zap. u „**Tap View, Tap Sound**“ nastavíte spuštění funkce po přiblížení mobilního zařízení k zařízení Soundbar.

POZNÁMKY

- Pokud se mobilní zařízení nachází v úsporném režimu, funkce **Tap Sound** nebude fungovat.
- Funkce **Tap Sound** nemusí fungovat, pokud se v blízkosti zařízení Soundbar vyskytují zařízení, která mohou způsobovat rádiové rušení. Jedná se například o elektrická zařízení. Zařízení potenciálně způsobující rádiové rušení by se měla nacházet v dostatečné vzdálenosti od zařízení Soundbar.

08 PŘIPOJENÍ PROSTŘEDNICTVÍM APPLE AIRPLAY 2

- Tato funkce nemusí být v některých zemích dostupná.
- Tento Samsung Soundbar podporuje technologii AirPlay 2 a vyžaduje systém iOS 11.4 nebo novější.

Pomocí technologie AirPlay 2 můžete streamovat hudbu, podcasty a jiný zvuk ze zařízení Apple do zařízení Samsung Soundbar.

- Ujistěte se, že Soundbar je zapnutý a připojený ke stejné síti Wi-Fi jako zařízení Apple.
- V telefonu iPhone, tabletu iPad nebo zařízení Mac stiskněte ikonu  v aplikaci podporované technologií AirPlay nebo v Ovládacím centru.
- Vyberte v seznamu dostupných zařízení Soundbar, pomocí kterého chcete reprodukovat aktuální zvuk.

09 INSTALACE NÁSTĚNNÉHO DRŽÁKU

Podmínky instalace

- Montáž provádějte pouze na svislou stěnu.
- Zařízení neinstalujte v místě s vysokou teplotou nebo vlhkostí.
- Zkontrolujte, zda je stěna dostatečně silná, aby zařízení unesla. Pokud ne, stěnu vyztužte nebo zvolte pro montáž jiné místo.
- Zakupte si a používejte upevňovací šrouby nebo kotvy, které jsou vhodné pro daný typ stěny (sádkokarton, železná deska, dřevo atd.). Nosné šrouby upevněte pokud možno do hmoždinek.
- Zakupte si upevňovací šrouby podle typu a tloušťky stěny, na kterou chcete zařízení Soundbar připevnit.
 - Průměr: M5
 - Délka: Doporučujeme 35 mm nebo více.
- Před instalací jednotky Soundbar na stěnu připojte kabely jednotky k externím zařízením.
- Ujistěte se, zda je jednotka vypnutá a před instalací ji odpojte od zdroje napájení. Jinak by mohlo dojít k úrazu elektrickým proudem.

Součástky pro upevnění na stěnu



Průvodce upevněním na stěnu



Držák šroubu



Šroub

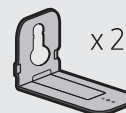

Držák pro upevnění na stěnu

1. Přiložte na plochu stěny **Průvodce upevněním na stěnu**.

- **Průvodce upevněním na stěnu** musí být umístěna vodorovně.
- Je-li televizor zavěšen na stěně, musí být zařízení Soundbar namontováno alespoň 5 cm pod ním.

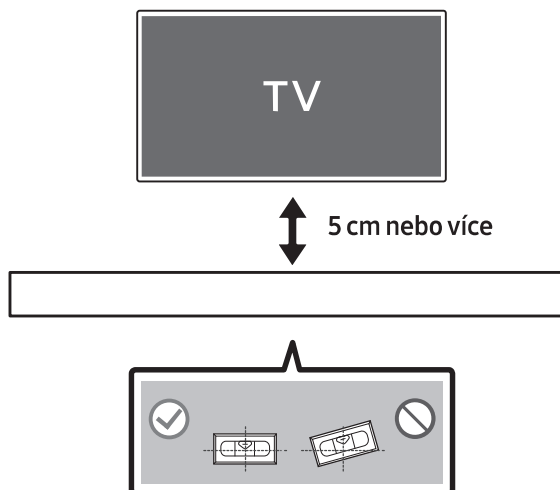

2. Vyrovnajte **Osu průvodce upevněním na stěnu** se středem televizoru (pokud montujete Soundbar pod televizor) a lepicí páskou přilepte na zed' **Průvodce upevněním na stěnu**.

- Pokud zařízení nemontujete pod televizor, umístěte **Osa** do středu montážní oblasti.

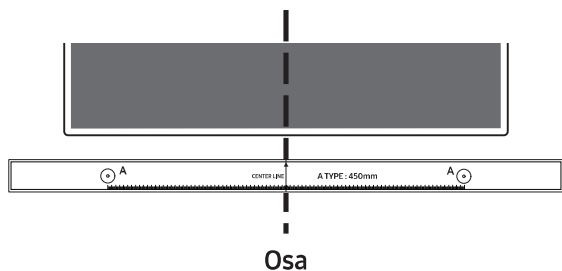

3. Pomocí pera označte pozice otvorů a odstraňte **Průvodce upevněním na stěnu**.

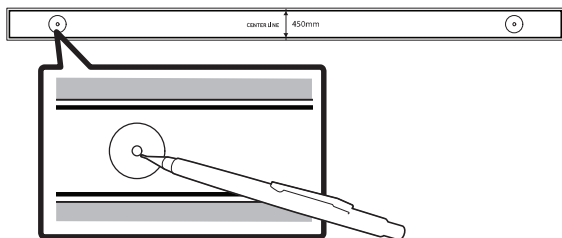

4. V místě každé značky vyvrtejte do stěny vrtákem vhodné velikosti otvor.
- Pokud značky neodpovídají poloze čepů, ujistěte se před vložením nosných šroubů, že jste do otvorů vložili vhodné kotvy. Používáte-li kotvy, ujistěte se, že vyvrtané otvory jsou pro ně dostatečně velké.

5. Každým **Držák šroubu** prostrčte šroub a jednotlivé šrouby pevně zašroubujte do otvorů pro nosné šrouby.

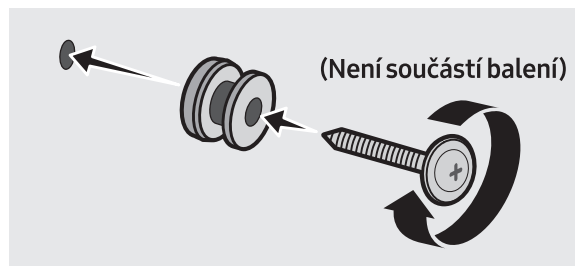

6. Pomocí 2 **Šroubů** namontujte na spodní část Soundbaru ve správném směru 2 **Držáků pro upevnění na stěnu**.

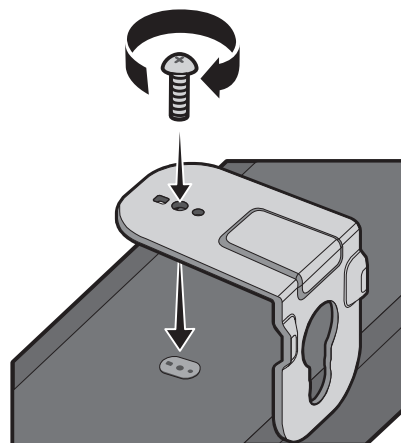

- Během montáže se ujistěte, že jsou za zadní částí zařízení Soundbar umístěna závěsná součást **Držáků pro upevnění na stěnu**.

Zadní strana zařízení
Soundbar

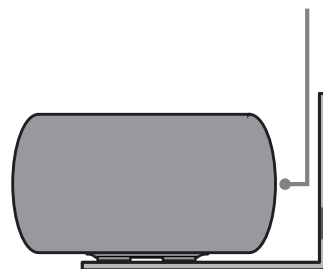

Pravý okraj zařízení Soundbar

- Vzhled skutečného produktu se může lišit od výše uvedeného obrázku v závislosti na modelu.

7. Namontujte zařízení Soundbar pomocí přiložených **Držáků pro upevnění na stěnu** tím, že je zavěsíte na **Držák šroubu**.

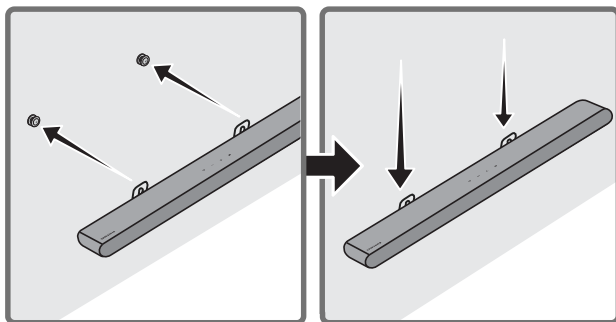

8. Zasuňte zařízení Soundbar podle následujícího obrázku tak, aby **Držáků pro upevnění na stěnu** držely pevně na **Držák šroubu**.

- Vložte **Držák šroubu** do široké (spodní) části **Držáků pro upevnění na stěnu** a následně posuňte **Držáků pro upevnění na stěnu** dolů tak, aby spočívaly bezpečně na **Držák šroubu**.

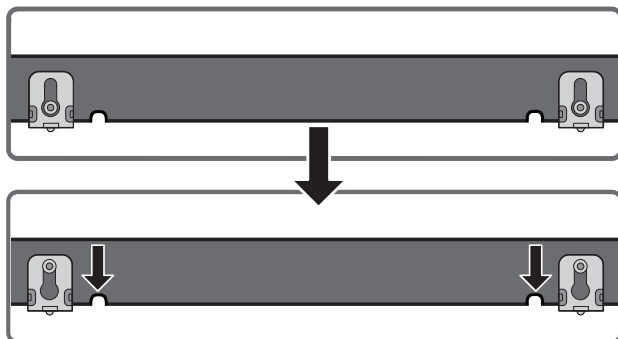

10 INSTALACE ZAŘÍZENÍ SOUNDBAR PŘED TELEVIZOREM

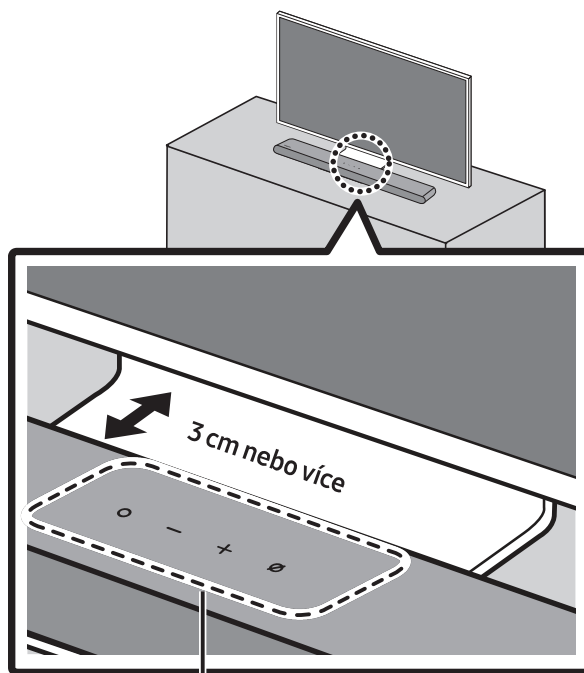

Mikrofony

Vyrovnejte střed zařízení Soundbar se středem televizoru podle obrázku.

V této chvíli umístěte zařízení Soundbar alespoň 3 cm od televizoru, aby nedocházelo k rušení funkce rozpoznávání hlasu.

POZNÁMKY

- Soundbar musí být umístěn na rovném a pevném povrchu.
- Nedostatečný odstup od TV může vést k problémům s rozpoznáváním hlasu a akustikou.

11 AKTUALIZACE SOFTWARE

Automatická aktualizace

Pokud je zařízení Soundbar připojené k internetu, provádí se aktualizace softwaru, i když je zařízení Soundbar vypnuté.

- Chcete-li použít funkci automatické aktualizace, musí být zařízení Soundbar připojeno k internetu. Připojení Wi-Fi k zařízení bude ukončeno, pokud dojde k odpojení napájecího kabelu zařízení Soundbar nebo výpadku proudu. V případě výpadku proudu a po jeho obnovení nebo pokud znovu zapojíte napájecí kabel, zapněte zařízení Soundbar a znovu jej připojte k internetu.

Aktualizace USB

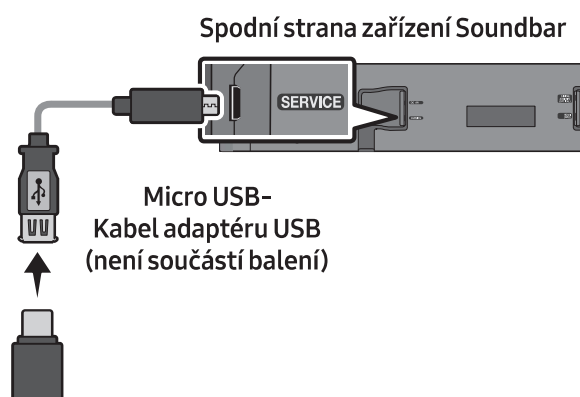

Společnost Samsung může v budoucnu nabízet aktualizace systému zařízení Soundbar.

Pokud je aktualizace k dispozici, můžete zařízení Soundbar aktualizovat zapojením jednotky USB s aktualizací softwaru do portu **SERVICE** zařízení Soundbar.

1. Přejděte na (www.samsung.com) → v nabídce zákaznické podpory vyhledejte příslušný název modelu.
 - Podrobnosti o aktualizaci naleznete v návodu k upgradu.
2. Stáhněte si soubor upgradu (typ USB).
3. Rozbalte soubor a vytvořte složku s názvem souboru.
4. Vytvořenou složku uložte na paměťové zařízení USB a to následně připojte k zařízení Soundbar.
5. Zapněte zařízení Soundbar. Poté se produkt během 3 minut aktualizuje.

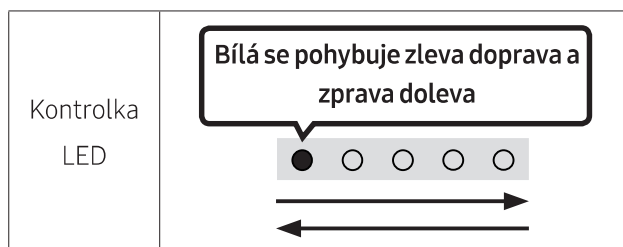

- Během aktualizace produkt nevypínejte ani nevyjímejte paměťové zařízení USB.
- Pokud svítí žlutá LED kontrolka i po dokončení aktualizace softwaru, znamená to, že probíhá další aktualizace. V takovém případě nevypínejte napájení a neodebírejte zařízení USB.
- Pokud se aktualizace nespustí, připojte znovu napájecí kabel zařízení Soundbar.
- Pokud je nainstalována nejnovější verze, žádná aktualizace neproběhne.
- Podpora aktualizace se odvíjí od typu USB.
- Pokud není k dispozici žádný soubor s aktualizací



- Pokud je k dispozici soubor s aktualizací pro stejnou či nižší verzi

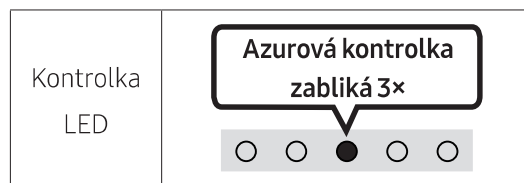

Obnova

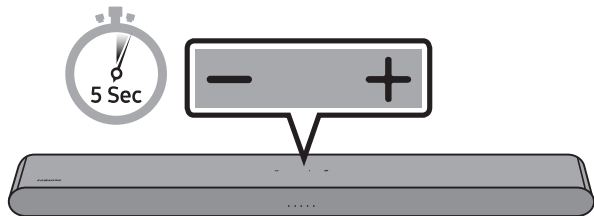

Zapněte zařízení Soundbar a přímo na jednotce stiskněte alespoň na 5 sekund současně tlačítka **– + (Hlasitost)**. Zobrazení LED kontrolky se změní podle obrázku níže a poté se Soundbar resetuje.

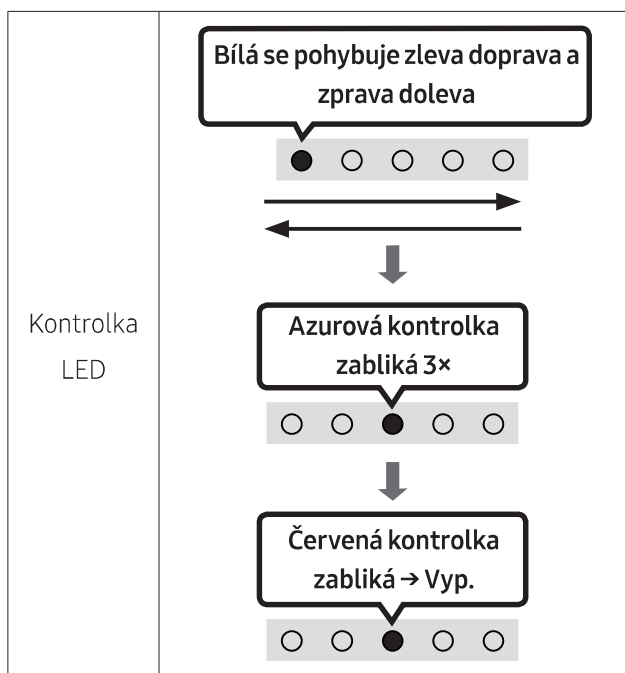

⚠ VÝSTRAHA

- Obnoví se výchozí hodnoty všech nastavení zařízení Soundbar. Tuto akci provádějte pouze tehdy, když je zařízení potřeba resetovat.

12 ODSTRAŇOVÁNÍ POTÍŽÍ

Než začnete hledat pomoc, zkuste následující tipy.

Soundbar se nezapne.

- Zkontrolujte, zda je napájecí kabel zařízení Soundbar správně zapojen do zásuvky.

Soundbar nepracuje správně.

- Po vytažení napájecí kabel znovu zapojte.
- Vypněte a znovu zapněte externí zařízení a opakujte akci.
- Pokud není k dispozici žádný signál, zařízení Soundbar se po určité době automaticky vypne. Zapněte napájení. (Viz strana 10.)

Dálkový ovladač nefunguje.

- Namiřte dálkový ovladač přímo na Soundbar.
- Vyměňte baterie za nové.

Červená kontrolka LED indikátoru na zařízení soundbar trvale svítí.

- Mikrofon je vypnutý. Zapněte mikrofon. (Viz strana 8.)

Ze zařízení Soundbar nevychází žádný zvuk.

- Hlasitost zařízení Soundbar je příliš nízká nebo je zařízení ztlumené. Hlasitost upravte.
- Pokud je připojené externí zařízení (STB, zařízení Bluetooth, mobilní zařízení atd.), upravte hlasitost externího zařízení.
- V případě zvukového výstupu televizoru zvolte možnost Soundbar. (Samsung TV: Domů (🏠) → Menu → Nastavení (⚙️) → Všechna nastavení (⚙️) → Zvuk → Zvukový výstup → Vyberte Soundbar)

- Propojovací kabely vedoucí k zařízení Soundbar nesmí být uvolněné. Odpojte kabel a zase jej připojte.
- Úplně odpojte napájecí kabel, znovu jej připojte a zapněte napájení.
- Inicializujte produkt a zkuste to znovu. (Viz strana 39.)

Pokud není televizor připojen přes HDMI TO TV (ARC).

- Zkontrolujte, zda je kabel HDMI správně zapojený do koncovky ARC. (Viz strana 18.)
- Připojení se nemusí zdařit z důvodu připojeného externího zařízení (set-top boxu, herní konzole atd.). Připojte zařízení Soundbar přímo.
- Na televizoru nemusí být aktivní funkce HDMI-CEC. Zapněte funkci CEC v nabídce televizoru. (Samsung TV: Domů (🏠) → Menu → Nastavení (⚙️) → Všechna nastavení (⚙️) → Připojení → Správce externích zařízení → Anynet+ (HDMI-CEC) ZAPNUTO)

Po připojení k televizoru v režimu HDMI (ARC) není slyšet žádný zvuk.

- Vaše zařízení není schopno přehrávat vstupní signál. Změňte zvukový výstup televizoru na PCM nebo Dolby Digital. (Pro televizor Samsung: Domů (🏠) → Menu → Nastavení (⚙️) → Všechna nastavení (⚙️) → Zvuk → Nastavení pro pokročilé → Formát digitálního výstupu zvuku)

Soundbar se nepřipojí prostřednictvím Bluetooth.

- Při připojování nového zařízení přepněte pro připojení na režim Párování před Bluetooth. (Stiskněte na ovladači tlačítko **PAIR** nebo stiskněte na jednotce alespoň na 5 sekund tlačítko **⊘** (Zap./vyp. mikrofonu).)
- Pokud je zařízení Soundbar připojeno k jinému zařízení, změnu můžete provést tím, že zařízení odpojíte.
- Připojte jej znovu, poté co ho odeberete ze seznamu reproduktorů Bluetooth zařízení, ke kterému se chcete připojit. (Samsung TV: Domů (🏠) → Menu → Nastavení (⚙️) → Všechna nastavení (⚙️) → Zvuk → Zvukový výstup → Seznam reproduktorů Bluetooth)
- Odpojte a znovu připojte zástrčku napájení a zkuste to znovu.
- Inicializujte produkt a zkuste to znovu. (Viz strana 39.)

Při připojení prostřednictvím Bluetooth zmizí zvuk.

- Některá zařízení mohou při umístění příliš blízko k zařízení Soundbar způsobovat vysokofrekvenční rušení, např. mikrovlnné trouby, bezdrátové směrovače atd.
- Pokud zařízení připojené prostřednictvím Bluetooth přemístíte příliš daleko od zařízení Soundbar, může zmizet zvuk. Přesuňte zařízení blíže k zařízení Soundbar.
- Pokud je část vašeho těla v kontaktu s vysílačem a přijímačem signálu Bluetooth nebo je produkt nainstalovaný na kovovém nábytku, může docházet ke zmizení zvuku. Ověřte prostředí pro instalaci a podmínky pro používání.

Nelze se připojit k Wi-Fi.

- Zkontrolujte, zda máte zapnutý bezdrátový router.
- Vypněte router, zase jej zapněte a zkuste to znovu.
- Pokud je signál bezdrátové sítě příliš slabý, Soundbar se nepřipojí k síti. Pokud je to možné, přemístěte směrovač blíže k zařízení Soundbar, nebo odstraňte veškeré překážky mezi zařízením Soundbar a směrovačem.
- Pokud máte nový bezdrátový router, budete muset upravit síťové nastavení reproduktoru.

Soundbar se nezapne automaticky s televizorem.

- Pokud vypnete zařízení Soundbar při sledování televize, je synchronizace napájení s televizorem neaktivní. Nejdříve televizor vypněte.

Funkce AVA není dostupná v následujících případech.

- Funkce AVA nebude dostupná při používání funkce Q-Symphony.
- Funkce AVA nebude dostupná, když je vypnutý mikrofon.

Po připojení televizoru k zařízení Soundbar jsem přepnul do režimu Soundbar. Z televizoru potom nevychází žádný zvuk.

- Když připojíte Soundbar k mobilnímu zařízení ve chvíli, kdy je připojený k televizoru, Soundbar bude reprodukovat zvuk z mobilního zařízení a přitom zůstane připojený k televizoru. Zvuk z televizoru tak nebude reprodukován žádným způsobem.
- Odpojte mobilní zařízení a zvuk z televizoru bude opět reprodukován přes Soundbar.

13 LICENCE



Dolby, Dolby Atmos, and the double-D symbol are registered trademarks of Dolby Laboratories Licensing Corporation. Manufactured under license from Dolby Laboratories. Confidential unpublished works. Copyright © 2012-2021 Dolby Laboratories. All rights reserved.



For DTS patents, see <http://patents.dts.com>. Manufactured under license from DTS, Inc. (for companies headquartered in the U.S./Japan/Taiwan) or under license from DTS Licensing Limited (for all other companies). DTS, Digital Surround, Virtual:X, and the DTS logo are registered trademarks or trademarks of DTS, Inc. in the United States and other countries. © 2021 DTS, Inc. ALL RIGHTS RESERVED.



The terms HDMI and HDMI High-Definition Multimedia Interface, and the HDMI Logo are trademarks or registered trademarks of HDMI Licensing Administrator, Inc. in the United States and other countries.



- Hudbu ze Spotify můžeš ovládat na dálku přes telefon, tablet nebo počítač. Na stránce spotify.com/connect najdeš, jak na to
 - Software Spotify podléhá licencím třetích stran, jejichž seznam je uveden zde: <https://www.spotify.com/connect/third-party-licenses>.
-



- Apple, Airplay, iPhone, iPad, and Mac are trademarks of Apple Inc., registered in the U.S. and other countries.
 - Use of the Works with Apple badge means that an accessory has been designed to work specifically with the technology identified in the badge and has been certified by the developer to meet Apple performance standards.
-



[ENERGY STAR]

ENERGY STAR qualified model only

- Your Samsung product is ENERGY STAR qualified in its factory default setting. Change to certain features, settings and functionality in this product can change the power consumption, possibly beyond the limits required for ENERGY STAR qualification.
- Environmental Protection Agency and Department of Energy. ENERGY STAR is a joint program of the Government agencies, designed to promote energy efficient products and practices.

Refer to www.energystar.gov for more information of the ENERGY STAR Program.

ENERGY STAR qualified model only

(Applicable to Thin Client models only)

As an ENERGY STAR® Partner, SAMSUNG has determined that this product meets the ENERGY STAR® guidelines for energy efficiency.

- The ENERGY STAR Program has been to reduced greenhouse gas emissions and save energy through voluntary labeling.
- Power management setting of this product have been enabled by default, and have various timing setting from 1 minutes to 5 hours.
- The product can wake with a button press on the chassis from sleep mode.

ENERGY STAR qualified model only (The other models)

- As an ENERGY STAR Partner, Samsung has determined that this product or product models meets the ENERGY STAR guideline for energy efficiency.

14 POZNÁMKA K LICENCI OTEVŘENÉHO SOFTWARE

Dotazy a požadavky týkající se otevřených zdrojů směřujte na Samsung Open Source (<http://opensource.samsung.com>)

15 DŮLEŽITÉ UPOZORNĚNÍ K SERVISU

- Obrázky a ilustrace v této uživatelské příručce jsou pouze informativní a mohou se lišit od vlastního vzhledu přístroje.
- Může být účtován režijní poplatek, pokud
 - (a) požádáte o výjezd technika a není zjištěna vada přístroje (např. příčinou potíží bylo to, že jste si nepřečetli tuto příručku)
 - (b) odevzdáte přístroj v servisním středisku a není zjištěna vada přístroje (např. příčinou potíží bylo to, že jste si nepřečetli tuto příručku)
- Výše režijního poplatku vám bude sdělena před zahájením práce v servisu nebo před návštěvou technika u vás.

16 TECHNICKÉ ÚDAJE A DALŠÍ INFORMACE

Technické údaje

Název modelu	HW-S60B / HW-S61B
Hmotnost	2,7 kg
Rozměry (Š x V x H)	670,0 x 62,0 x 105,0 mm
Rozsah provozních teplot	+5°C až +35°C
Rozsah provozní vlhkosti	10 % ~ 75 %
ZESILOVAČ Jmenovitý výstupní výkon	(30W x 2) + (30W x 2) + (30W x 2) + 20W
Podporované formáty pro přehrávání	Dolby 5.1ch / Dolby Digital Plus / Dolby ATMOS (Dolby Digital Plus) / DTS 5.1ch / LPCM 2ch
VÝSTUPNÍ VÝKON BEZDRÁTOVÉHO ZAŘÍZENÍ Maximální výkon vysílače (Wi-Fi)	100 mW při 2,4 GHz – 2,4835 GHz, 200 mW při 5,15 GHz – 5,25 GHz, 100 mW při 5,25 GHz – 5,35 GHz & 5,47 GHz – 5,725 GHz
VÝSTUPNÍ VÝKON BEZDRÁTOVÉHO ZAŘÍZENÍ Maximální výkon vysílače (BT)	100 mW při 2,4 GHz – 2,4835 GHz

POZNÁMKY

- Společnost Samsung Electronics Co., Ltd si vyhrazuje právo změnit specifikace bez upozornění.
- Hmotnost a rozměry jsou přibližné.

Bezpečnostní opatření: Pokud zapnete/vypnete Wi-Fi, Soundbar se automaticky restartuje.

Celkový příkon v pohotovostním režimu (W)	4,2W
Wi-Fi Metoda deaktivace portu	Stisknutím tlačítka CH LEVEL na dálkovém ovladači zařízení Soundbar na 30 sekund zapnete nebo vypnete Wi-Fi.
Bluetooth Metoda deaktivace portu	Stisknutím tlačítka TONE CONTROL na dálkovém ovladači zařízení Soundbar na 30 sekund zapnete nebo vypnete Bluetooth.

Společnost Samsung tímto prohlašuje, že toto rádiové zařízení vyhovuje požadavkům Směrnice 2014/53/EU a příslušných zákonných podmínek ve Spojeném království.

Úplný text prohlášení o shodě je k dispozici na následující internetové adrese: <http://www.samsung.com>.

Přejděte do menu Podpora a zadejte název modelu.

Toto zařízení může být provozováno ve všech zemích EU a ve Spojeném království.

Funkci 5GHz WLAN(Wi-Fi nebo SRD) tohoto zařízení lze používat pouze ve vnitřních prostorech.



[Správná likvidace baterií v tomto výrobku]

(Platí pro země se systémem odděleného sběru)

Tato značka na baterii, návodu nebo obalu znamená, že baterie v tomto výrobku nesmí být na konci své životnosti likvidovány společně s jiným domovním odpadem. Případně vyznačené symboly chemikálií Hg, Cd nebo Pb upozorňují na to, že baterie obsahuje rtuť, kadmium nebo olovo v množství překračujícím referenční úroveň stanovené směrnicí ES 2006/66.

Pokud baterie nejsou správně zlikvidovány, mohou tyto látky poškodit zdraví osob nebo životní prostředí. Pro ochranu přírodních zdrojů a pro podporu opakovaného využívání materiálů oddělte, prosím, baterie od ostatních typů odpadu a nechte je recyklovat prostřednictvím místního bezplatného systému zpětného odběru baterií.



Správná likvidace výrobku (Elektrický & elektronický odpad)

(Platí pro země se systémem odděleného sběru)

Toto označení na výrobku, jeho příslušenství nebo dokumentaci znamená, že výrobek a jeho elektronické příslušenství (například nabíječku, náhlavní sadu, USB kabel) je po skončení životnosti zakázáno likvidovat jako běžný komunální odpad. Možným negativním dopadům na životní prostředí nebo lidské zdraví způsobeným nekontrolovanou likvidací zabráníte oddělením zmíněných produktů od ostatních typů odpadu a jejich zodpovědnou recyklací za účelem udržitelného využívání druhotných surovin. Uživatelé z řad domácností by si měli od prodejce, u něhož produkt zakoupili, nebo u příslušného městského úřadu vyžádat informace, kde a jak mohou tyto výrobky odevzdat k bezpečné ekologické recyklaci.

Podnikoví uživatelé by měli kontaktovat dodavatele a zkontrolovat všechny podmínky kupní smlouvy. Tento výrobek a jeho elektronické příslušenství nesmí být likvidován spolu s ostatním průmyslovým odpadem.

Informace o závazcích společnosti Samsung v oblasti životního prostředí a dodržování zákonných povinností v souvislosti s jednotlivými produkty, jako je např. REACH, OEEZ, baterie, najdete na: www.samsung.com/uk/aboutsamsung/sustainability/environment/our-commitment/data/

NAŘÍZENÍ KOMISE (EU) 2019/1782

Požadavky na ekodesign vnějších napájecích zdrojů









www.samsung.com/global/ecodesign_component

BEZPEČNOSTNÉ INFORMÁCIE

BEZPEČNOSTNÉ VAROVANIA

ABY STE PREDIŠLI RIZIKU VZNIKU POŽIARU A RIZIKU ÚRAZU ELEKTRICKÝM PRÚDOM, NEODSTRAŇUJTE PREDNÝ (ANI ZADNÝ) KRYT. ZARIADENIE SA NEPOKÚŠAJTE SVOJPOMOCNE OPRAVOVAŤ. OPRAVY PRENECHAJTE KVALIFIKOVANÉMU SERVISNÉMU PRACOVNÍKOVI.

Vysvetlivky k symbolom, ktoré môžu byť na výrobku Samsung, nájdete v nasledujúcej tabuľke.

	UPOZORNENIE RIZIKO ÚRAZU ELEKTRICKÝM PRÚDOM. NEOTVÁRAJTE!	
	Tento symbol označuje, že vo vnútri je vysoké napätie. Akýkoľvek kontakt s vnútornými súčastami tohto produktu je nebezpečný.	
	Tento symbol znamená, že k produktu je priložená dôležitá literatúra o prevádzke a údržbe.	
	Produkt triedy II: Tento symbol znamená, že sa nevyžaduje ochranné elektrické uzemnenie. Ak sa na výrobku s napájacím káblom nenachádza tento symbol, výrobok MUSÍ mať spoľahlivé pripojenie k ochrannému uzemneniu.	
	Sieťové napätie (AC): Tento symbol znamená, že menovité napätie je označné symbolom Sieťové napätie (AC).	
	Striedavé napätie (DC): Tento symbol znamená, že menovité napätie je označné symbolom Striedavé napätie (DC).	
	Upozornenie, pred používaním si naštudujte pokyny: Tento symbol inštruuje používateľa, aby si naštudoval ďalšie bezpečnostné pokyny v používateľskej príručke.	

VÝSTRAHA

- Aby ste predišli riziku vzniku požiaru a riziku úrazu elektrickým prúdom, nevystavujte zariadenie dažďu ani vlhkosti.

UPOZORNENIE

- ABY STE PREDIŠLI ÚRAZU ELEKTRICKÝM PRÚDOM, ÚPLNE ZASUŇTE KONCOVKU SIEŤOVEJ ŠNÚRY DO ELEKTRICKEJ ZÁSUVKY.
- Toto zariadenie musí byť pripojené k striedavému napätiu s ochranným uzemňovacím vodičom.
- Pre odpojenie zariadenia od elektrickej siete musíte najskôr vytiahnuť koncovku z elektrickej zásuvky, aby s ňou bolo možné manipulovať.
- Tento prístroj nevystavuje pádu ani obliatiu. Na prístroj neumiestňujte predmety naplnené tekutinami, ako sú napríklad vázy.
- Ak chcete tento prístroj úplne vypnúť, musíte zo zásuvky vytiahnuť sieťovú zástrčku. Preto musí byť sieťová zástrčka ľahko a kedykoľvek prístupná.

BEZPEČNOSTNÉ OPATRENIA

1. Uistite sa, že prívod striedavého prúdu vo vašej domácnosti zodpovedá požiadavkám na napájanie, ktoré sú uvedené na identifikačnom štítku na spodnej strane produktu. Produkt nainštalujte horizontálne na vhodnú základňu (nábytok), s dostatočným priestorom pre ventiláciu 7 – 10 cm. Ubezpečte sa, že ventilačné otvory nie sú prikryté. Jednotku neumiestňujte na zosilňovače, ani na iné zariadenie, ktoré sa počas prevádzky zohreje. Táto jednotka je určená na nepretržité používanie. Ak chcete zariadenie úplne vypnúť, odpojte sieťovú zástrčku zo sieťovej zásuvky na stene. Odpojte zariadenie, ak ho po dlhší čas nebudete používať.
2. Počas búrky odpojte zástrčku od zásuvky. Vrcholové napätie by kvôli bleskom mohlo poškodiť zariadenie.
3. Jednotku nevystavujte priamemu slnečnému žiareniu ani iným zdrojom tepla. Mohlo by to spôsobiť prehriatie a poruchu zariadenia.
4. Produkt chráňte pred vlhkosťou (napr. vázy), nadmerným teplom (napr. kozuby) a taktiež pred zariadeniami, ktoré produkujú silné magnetické alebo elektrické polia. Ak má jednotka poruchu, odpojte napájací kábel od zásuvky. Výrobok nie je určený na priemyselné použitie. Tento výrobok používajte iba na osobné účely. Ak výrobok alebo disk uskladňujete na miestach s nízkymi teplotami, môže sa vyskytnúť kondenzácia. Pri prenose jednotky cez zimu počkajte pred použitím približne 2 hodiny, kým jednotka nedosiahne izbovú teplotu.
5. Batéria používaná s týmto zariadením obsahuje chemikálie, ktoré sú škodlivé pre životné prostredie. Batérie nevyhadzujte s domácim odpadom. Batérie nelikvidujte v ohni. Batérie neskratujte, nerozoberajte alebo neprehrievajte.
UPOZORNENIE : V prípade nesprávnej výmeny batérií hrozí riziko výbuchu. Vymeňte len za rovnaký alebo ekvivalentný typ.

OBSAH

01	Kontrola súčastí	6
02	Prehľad produktu	7
	Predný panel/horný panel zariadenia Soundbar	7
	Spodný panel zariadenia Soundbar	9
03	Použitie diaľkového ovládania	10
	Vloženie batérií pred použitím diaľkového ovládania (2 batérie AAA)	10
	Ako používať diaľkové ovládanie	10
	Active Voice Amplifier (AVA)	14
	Používanie skrytých tlačidiel (tlačidiel s viacerými funkciami)	14
	Špecifikácie výstupu pre rôzne režimy zvukových efektov	15
	Nastavenie hlasitosti zariadenia Soundbar pomocou diaľkového ovládania televízora	16
04	Pripojenie zariadenia Soundbar	17
	Pripojenie k elektrickej sieti	17
	Pripojenie bezdrôtovej súpravy zadných reproduktorov Samsung a subwoofera k zariadeniu Soundbar	17
05	Pripojenie k Televízoru	18
	Pripojenie k televízoru, ktorý podporuje kanál HDMI ARC (Audio Return Channel – spätný zvukový kanál)	18
	Pripojenie pomocou optického kábla	20
	Pripojenie cez rozhranie Bluetooth	21
	Pripojenie cez Wi-Fi	23
	Pripojenie k televízoru, ktorý podporuje Dolby Atmos®	24
	Používanie funkcie Q-Symphony	26
	Používanie SpaceFit Sound	27

06	Pripojenie k externému zariadeniu	28
	Pripojenie pomocou optického kábla	28
07	Pripojenie k mobilnému zariadeniu	29
	Spôsob 1. Pripojenie cez rozhranie Bluetooth	29
	Spôsob 2. Pripojenie cez Wi-Fi (bezdrôtovú sieť)	32
	Používanie funkcie Tap Sound	33
08	Pripojenie cez Apple AirPlay 2	34
09	Montáž nástenného držiaka	35
	Bezpečnostné upozornenia k montáži	35
	Súčasti nástennej montáže	35
10	Montáž zariadenia Soundbar na prednú časť televízora	37
11	Aktualizácia softvéru	38
	Automatická aktualizácia	38
	Aktualizácia prostredníctvom jednotky USB	38
	Resetovanie	39
12	Riešenie problémov	40
13	Licencie	42
14	Poznámka k licencií s otvoreným zdrojovým kódom	43
15	Dôležitá poznámka ohľadom servisu	43
16	Špecifikácie a príručka	44
	Technické údaje	44

01 KONTROLA SÚČASTÍ

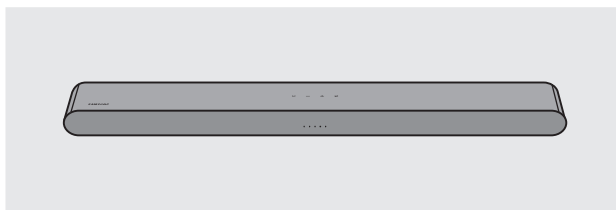

Hlavná jednotka zariadenia Soundbar



Diaľkové ovládanie
zariadenia Soundbar/
Batérie

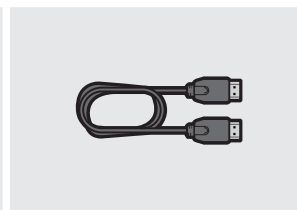

Kábel HDMI

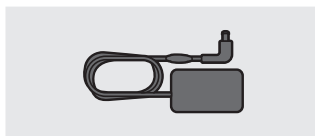

Sieťový adaptér
(Soundbar)

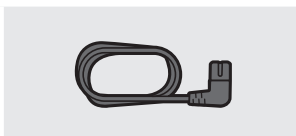

Napájací kábel
(Soundbar)

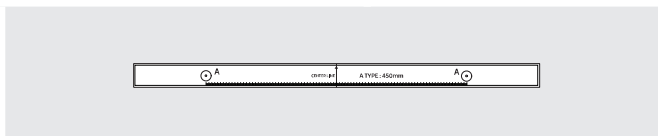

Inštalčná pomôcka na montáž na stenu



Skrutka držiaka



Konzola nástenného držiaka

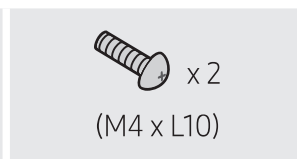









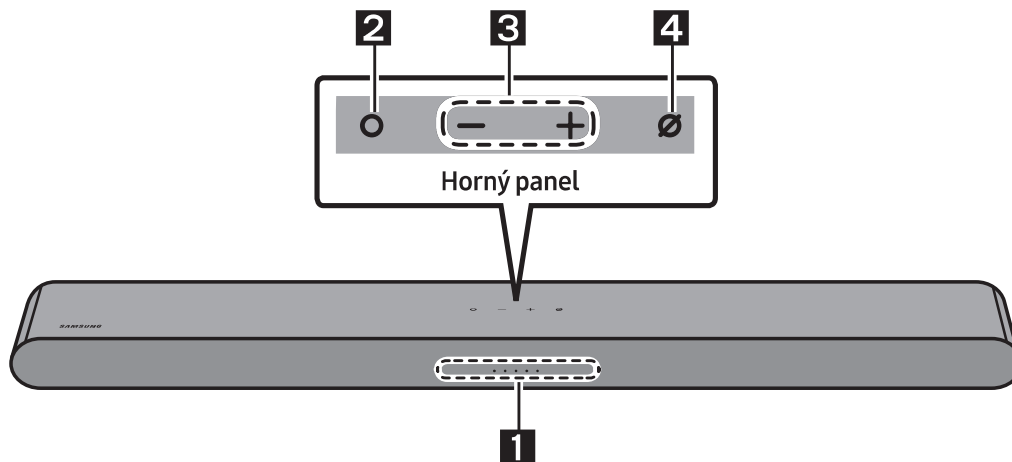























Skrutka
(M4 x L10)



- Ďalšie informácie týkajúce sa zdroja napájania a spotreby energie nájdete na štítku upevnenom na produkte. (Štítok: spodná časť hlavnej jednotky zariadenia Soundbar)
- V prípade záujmu o zakúpenie ďalších súčastí alebo doplnkových káblov sa obráťte na servisné stredisko spoločnosti Samsung alebo na stredisko starostlivosti o zákazníkov spoločnosti Samsung.
- Podrobné informácie o nástennej montáži nájdete na strane 35.
- Dizajn, špecifikácie a obrazovka Aplikácie sa môžu bez predchádzajúceho upozornenia zmeniť.
- Vzhľad príslušenstva sa môže mierne líšiť od vyššie uvedených ilustrácií.

02 PREHĽAD PRODUKTU

Predný panel/horný panel zariadenia Soundbar

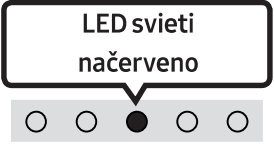

<p>1</p>	<p>Indikátor LED</p>	<p>Indikátor LED bliká, svieti či mení farbu podľa aktuálneho režimu alebo stavu zariadenia Soundbar. Farba indikátora LED a počet indikátorov označuje aktívny režim podľa popisu nižšie.</p> <table border="1" data-bbox="423 991 1427 1136"> <tr> <td style="text-align: center;">  Biely indikátor LED </td> <td style="text-align: center;">  Biely indikátor LED </td> <td style="text-align: center;">  Viacfarebný indikátor LED </td> <td style="text-align: center;">  Biely indikátor LED </td> <td style="text-align: center;">  Biely indikátor LED </td> </tr> </table> <ul style="list-style-type: none"> Farba viacfarebného indikátora LED sa mení medzi možnosťami Biela, Zelenomodrá, Zelená, Červená, a Modrá podľa príslušného režimu, prípadne stavu. 	 Biely indikátor LED	 Biely indikátor LED	 Viacfarebný indikátor LED	 Biely indikátor LED	 Biely indikátor LED			
 Biely indikátor LED	 Biely indikátor LED	 Viacfarebný indikátor LED	 Biely indikátor LED	 Biely indikátor LED						
<p>2</p>	<p>Multifunkčné tlačidlo</p>	<ul style="list-style-type: none"> Stlačením tlačidla  (Multifunkčné) tlačidlo v pohotovostnom režime zapnete zariadenie Soundbar. Režim zmeníte stlačením tlačidla  (Multifunkčné). Pri každej zmene režimu indikátor LED zasvieti nabiele a následne sa vypne. <table border="1" data-bbox="423 1430 1427 1696"> <tr> <td style="text-align: center;">Indikátor LED</td> <td style="text-align: center;">  Zap. -> Vyp. bieleho LED </td> <td style="text-align: center;">  Zap. -> Vyp. bieleho LED </td> <td style="text-align: center;">  Zap. -> Vyp. bieleho LED </td> </tr> <tr> <td style="text-align: center;"></td> <td style="text-align: center;">„Digital Audio In“ alebo „TV ARC“</td> <td style="text-align: center;">„Wi-Fi“</td> <td style="text-align: center;">„Bluetooth“</td> </tr> </table>	Indikátor LED	 Zap. -> Vyp. bieleho LED	 Zap. -> Vyp. bieleho LED	 Zap. -> Vyp. bieleho LED		„Digital Audio In“ alebo „TV ARC“	„Wi-Fi“	„Bluetooth“
Indikátor LED	 Zap. -> Vyp. bieleho LED	 Zap. -> Vyp. bieleho LED	 Zap. -> Vyp. bieleho LED							
	„Digital Audio In“ alebo „TV ARC“	„Wi-Fi“	„Bluetooth“							
<p>3</p>	<p>Tlačidlo hlasitosti</p>	<p>Stlačením tlačidla   (Hlasitosť) nastavíte hlasitosť.</p>								

4	Tlačidlo Zap./Vyp. mikrofónu	Stlačením tlačidla  (Zapnutie/vypnutie mikrofónu) zapnete alebo vypnete mikrofón. Keď je mikrofón vypnutý, indikátor LED bude svietiť načerveno.		
		Indikátor LED		
			„Mic Off“	„Mic On“

- Keď zapojíte napájací kábel, tlačidlo napájania sa aktivuje za 4 až 6 sekúnd.
- Po zapnutí začne jednotka vydávať zvuk až po približne 4 až 5 sekundách.
- Ak počujete zvuk z televízora a zároveň aj zo zariadenia Soundbar, prejdite do ponuky **Nastavenia** zvuku televízora a zmeňte reproduktor televízora na možnosť **Externý reproduktor**.
- Pomocou aplikácie **SmartThings** môžete zapnúť a vypnúť zvukovú spätnú väzbu. Ak sa chcete o aplikácii **SmartThings** dozvedieť viac, pozrite si „**Spôsob 2. Pripojenie cez Wi-Fi (bezdrôtovú sieť)**“.

Spodný panel zariadenia Soundbar

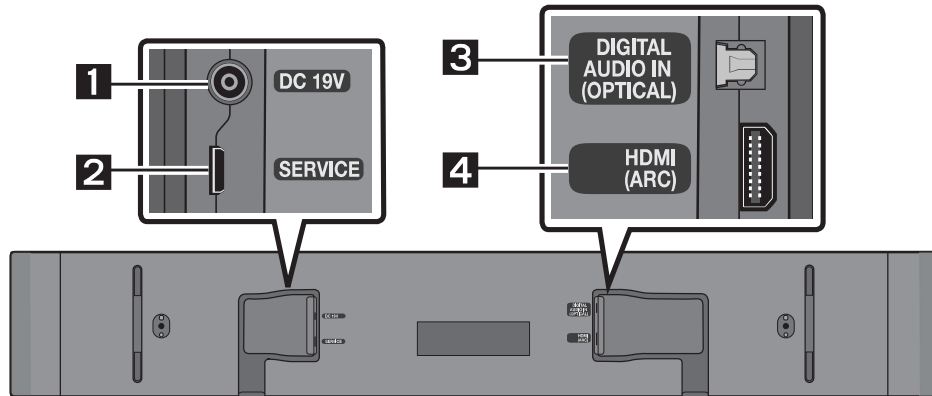

1	DC 19V (Vstup pre zdroj napájania) Pripojenie napájacieho adaptéra. (pozri stranu 17)
2	SERVICE Aktualizujte softvér produktu pripojením úložného zariadenia USB.
3	DIGITAL AUDIO IN (OPTICAL) Prepojenie s digitálnym (optickým) výstupom externého zariadenia. (pozri stranu 28)
4	HDMI (ARC) Prepojenie s portom HDMI (ARC) na televízore. (pozri stranu 18)

- Pri odpájaní napájacieho kábla sieťového adaptéra z elektrickej zásuvky ťahajte za zástrčku. Neťahajte za kábel.
- Nepripájajte túto jednotku ani iné súčasti do sieťovej zásuvky, kým nie sú všetky súčasti vzájomne prepojené.

03 POUŽITIE DIAL'KOVÉHO OVLÁDANIA

Vloženie batérií pred použitím diaľkového ovládania (2 batérie AAA)

Posúvajte zadný kryt smerom naznačeným šípkou, kým ho úplne nezložíte. Vložte 2 batérie AAA (1,5 V) orientované so správnou polaritou. Zasuňte zadný kryt späť na miesto.

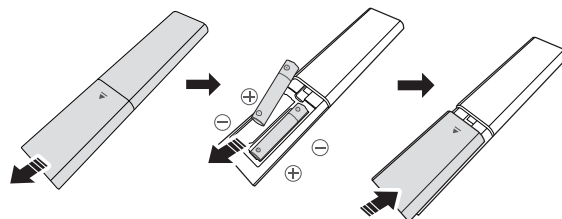

Ako používať diaľkové ovládanie

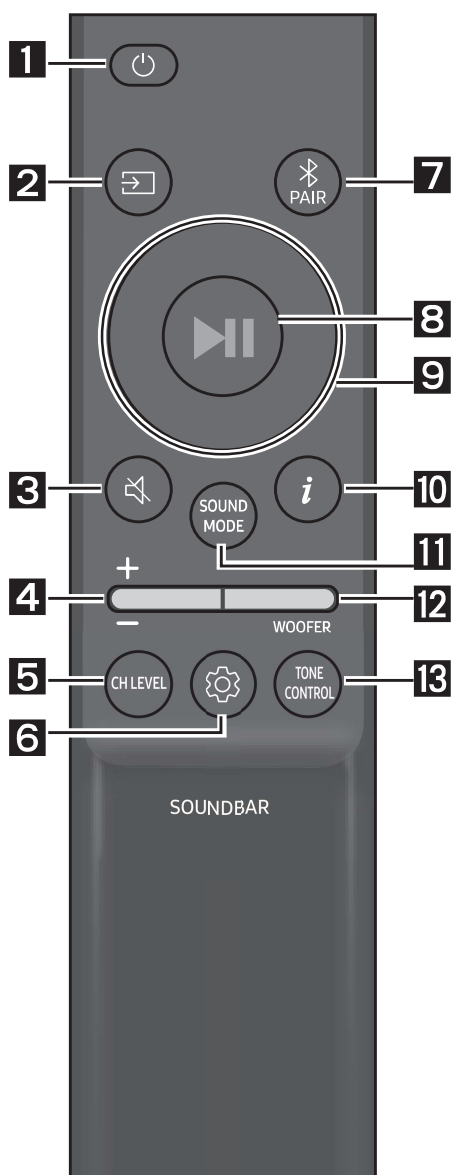

1

Napájanie

Slúži na zapnutie a vypnutie zariadenia Soundbar.

Indikátor LED	1X zabliká nazelenomodro	3X zabliká načerveno
	Zapnutý	Vypnutý

- Funkcia Auto Power Down**

Jednotka sa automaticky vypne v nasledujúcich situáciách:

- V režimoch „Digital Audio In“ alebo „TV ARC“/„Wi-Fi“/„Bluetooth“ v prípade, že zariadenie po dobu 18 minút neprijme žiaden zvukový signál.

2

(Zdroj)

Stlačením tlačidla vyberte zdroj signálu pripojený k zariadeniu Soundbar.

- Zapnutý/Vypnutý Zvuková odozva**

Funkciu Zvuková odozva môžete zapnúť alebo vypnúť. Stlačte a podržte tlačidlo (Zdroj) na diaľkovom ovládači na 5 sekúnd pri vypnutom zariadení Soundbar (pohotovostný režim).

Indikátor LED	1X zabliká nazelenomodro	1X zabliká načerveno
	Zapnutý	Vypnutý

3**🔇 (Stlmenie)**

Stlačením tlačidla **🔇 (Stlmenie)** stlmíte zvuk.
Opätovným stlačením tlačidla zrušíte stlmenie zvuku.

**4****Hlasitosť**

Potlačením tlačidla nahor alebo nadol upravte hlasitosť.

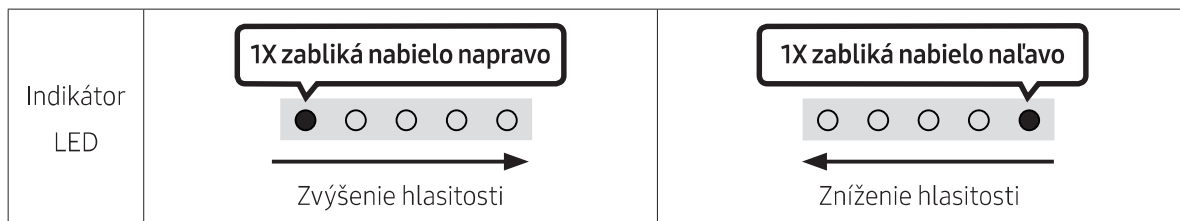
**5****CH LEVEL**

Stlačením tohto tlačidla môžete upraviť hlasitosť každého reproduktora.

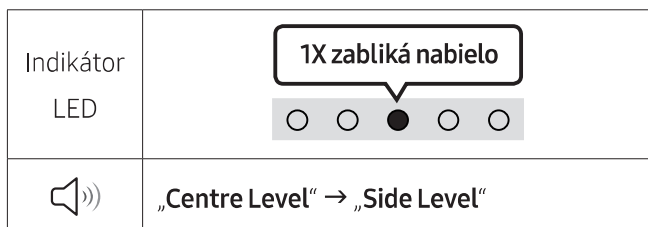



- Ak sú pripojené zadné reproduktory (predávajú sa samostatne), podporuje sa nastavenie „**Rear Level**“. Pomocou tlačidiel **Hore/Dole** upravte hlasitosť nastavenia „**Rear Level**“ v rozsahu –6 až +6.

6

⚙️ (Ovládanie zvuku)

Stlačením tohto tlačidla môžete nastaviť funkciu zvuku. Požadovanú položku možno nastaviť stlačením tlačidiel **Hore/Dole**. Pri každej zmene režimu zabliká viacfarebný indikátor LED nabiele.

Indikátor LED	
	<p>„SpaceFit Sound“ → „Active Voice Amplifier“ → „Voice enhancement“ → „Night mode“ → „Sync“ → „Virtual“</p>

- Stlačte a podržte tlačidlo **⚙️ (Ovládanie zvuku)** na približne 5 sekúnd na úpravu zvuku pre každé frekvenčné pásmo. Na výber sú možnosti 150 Hz, 300 Hz, 600 Hz, 1,2 kHz, 2,5 kHz, 5 kHz a 10 kHz pomocou tlačidiel **Vľavo/Vpravo**, pričom každú z nich možno nastaviť v rozsahu –6 až +6 pomocou tlačidiel **Hore/Dole**. (Uistite sa, že zvukový režim je nastavený na možnosť „Standard“.)
- Vďaka režimu „Voice enhancement“ sa dá jednoduchšie počuť hovorený dialóg vo filmoch a TV.
- Režim „Night mode“ je optimalizovaný na sledovanie v noci – nastavenia sú upravené tak, aby hlasitosť bola nižšia, ale dialóg je stále zreteľný.
- Ak nie je zosynchronizovaný obraz a zvuk medzi televízorom a zariadením Soundbar, vyberte v ponuke Ovládanie zvuku možnosť „Sync“ a následne pomocou tlačidiel **Hore/Dole** nastavte oneskorenie zvuku v rozsahu 0 až 300 milisekúnd.
- Možnosť „Sync“ je podporovaná len pri niektorých funkciách.
- Funkcia „Virtual“ sa dá zapnúť/vypnúť pomocou tlačidiel **Hore/Dole**.



7

✂️ Bluetooth PAIR

Prepnutie zariadenia Soundbar do režimu párovania cez Bluetooth.

Stlačením tohto tlačidla indikátor LED mení farbu podľa zobrazenia nižšie.

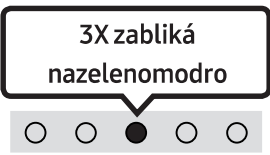
- Do dokončenia spárovania viacfarebný indikátor LED striedavo mení farbu medzi možnosťami **Červená → Zelená → Modrá**.

Indikátor LED		→	
	<p>„Ready to connect via Bluetooth.“</p>		

8

▶️ (Prehrávanie/pozastavenie)

Stlačením tlačidla môžete spustiť alebo pozastaviť prehrávanie hudby.

9**Hore/Dole/Vľavo/Vpravo**

Stláčaním možností **Hore/Dole/Vľavo/Vpravo** na tomto tlačidle môžete vybrať alebo nastaviť funkcie.

- **Preskočenie hudby**

Stlačením tlačidla **Vpravo** vyberiete nasledujúci hudobný súbor. Stlačením tlačidla **Vľavo** vyberiete predchádzajúci hudobný súbor.

- **ID SET**

Stlačte a na 5 sekúnd podržte tlačidlo **Hore**, čím dokončíte postup **ID SET** (pri pripájaní bezdrôtového subwoofera alebo bezdrôtových zadných reproduktorov).



10**i (Info)**

Stlačením tohto tlačidla sa zobrazia informácie o aktuálnej funkcii. (Pozrite si stranu 7.)

Pri pripojení k Dolby Atmos® zabliká LED indikátor 3-krát na azúrovo.

11**SOUND MODE**

Stlačením tohto tlačidla môžete vybrať požadovaný zvukový režim. Pri každej zmene režimu zabliká viacfarebný indikátor LED nabiele.

Indikátor LED	
	„Adaptive Sound“ → „DTS Virtual:X“ → „Music“ → „Game“ → „Standard“

- **Adaptive Sound**

Analyzuje obsah v reálnom čase a automaticky vytvára optimálne zvukové pole na základe charakteristiky obsahu.

- **DTS Virtual:X**

Pôsobivý 3D zvuk z akéhokoľvek obsahu.

- **Music**

Poskytuje prirodzenejší a plnší zvuk v miestnosti pri prehrávaní hudobného obsahu.

- **Game**

Vytvára stereofónny zvuk, aby ste sa pri hraní mohli ponoriť do diania.

- **Standard**



Poskytuje výstup pôvodného zvuku.

12**ÚROVNE WOOFER (BASY)**

Zatlačením tlačidla nahor alebo nadol nastavíte hlasitosť woofera (basového reproduktora) na úroveň -12 alebo -6 až +6. Stlačením tohto tlačidla nastavíte hlasitosť woofera (basového reproduktora) na úroveň 0 (predvolené).

13**TONE CONTROL**



Stlačením tohto tlačidla môžete upraviť nastavenia vysokých alebo hlbokých tónov. Požadovanú položku možno nastaviť stlačením tlačidiel **Hore/Dole**. (Táto funkcia je k dispozícii vo všetkých režimoch zvuku okrem režimu „Standard“.)

Indikátor LED	
	„Treble“ → „Bass“

Active Voice Amplifier (AVA)

- Analyzuje vonkajší hluk v reálnom čase počas prehrávania zariadenia Soundbar, aby zvuk s hlasom bolo vždy zreteľne počuť.
- Počas analýzy sa neukladajú žiadne údaje.

Používanie skrytých tlačidiel (tlačidiel s viacerými funkciami)

Skryté tlačidlo		Referenčná strana
Tlačidlo na diaľkovom ovládaní	Funkcia	
WOOFER (Hore)	Diaľkového ovládania televízora Zapnutý/ Vypnutý. (Pohotovostný režim)	Strana 16
Hore	ID SET	Strana 13
 (Ovládanie zvuku)	7-pásmový EQ	Strana 12
 (Zdroj)	Zapnutý/Vypnutý Zvuková odozva (Pohotovostný režim)	Strana 10

Špecifikácie výstupu pre rôzne režimy zvukových efektov

Effect	Vstup	Výstup	
		Len s basovým reproduktorom	So subwooferom a bezdrôtovou zadnou reproduktorovou súpravou
Adaptive Sound	2.0 k.	5.1 k.	7.1 k.
	5.1 k.	5.1 k.	7.1 k.
	Dolby Atmos®	5.1 k.	7.1 k.
DTS Virtual:X	2.0 k.	5.1 k.	7.1 k.
	5.1 k.	5.1 k.	7.1 k.
	Dolby Atmos®	5.1 k.	7.1 k.
Music	2.0 k.	5.1 k.	7.1 k.
	5.1 k.	5.1 k.	7.1 k.
	Dolby Atmos®	5.1 k.	7.1 k.
Game	2.0 k.	5.1 k.	7.1 k.
	5.1 k.	5.1 k.	7.1 k.
	Dolby Atmos®	5.1 k.	7.1 k.
Standard	2.0 k.	2.1 k.	2.1 k.
	5.1 k.	5.1 k.	5.1 k.
	Dolby Atmos®	5.1 k.	7.1 k.

- Bezdrôtovú zadnú reproduktorovú súpravu Samsung a basový reproduktor je možné zakúpiť samostatne. Ak si chcete zakúpiť súpravu alebo basový reproduktor, obráťte sa na predajcu, od ktorého ste zakúpili zariadenie Soundbar.
- Ak je vstupným zdrojom Dolby Atmos®, nastavenie iba pre subwoofer poskytuje 5.1-kanálový zvuk, zatiaľ čo nastavenie pre subwoofer spolu s bezdrôtovou súpravou zadných reproduktorov poskytuje 7.1-kanálový zvuk.

Nastavenie hlasitosti zariadenia Soundbar pomocou diaľkového ovládania televízora







Hlasitosť zariadenia Soundbar môžete nastaviť pomocou diaľkového ovládania televízora.

- Túto funkciu je možné používať iba s infračerveným diaľkovým ovládaním. Diaľkové ovládania Bluetooth (diaľkové ovládania, ktoré vyžadujú párovanie) nie sú podporované.
- Ak chcete používať túto funkciu, nastavte reproduktor televízora na možnosť **Externý reproduktor**.
- Výrobcovia, ktorí podporujú túto funkciu:
Samsung, VIZIO, LG, Sony, Sharp, PHILIPS, PANASONIC, TOSHIBA, Hisense, RCA

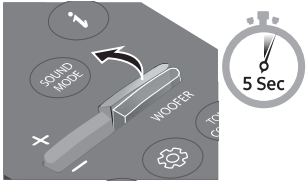
1. Vypnite zariadenie Soundbar.
2. Stlačte a na 5 sekúnd podržte tlačidlo **WOOFER**.

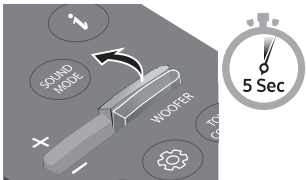
Vždy, keď potlačíte tlačidlo **WOOFER** nahor a podržíte ho po dobu 5 sekúnd, režim sa prepne v tomto poradí: „**Off-TV Remote**“ (predvolený režim), „**Samsung-TV Remote**“, „**All-TV Remote**“.

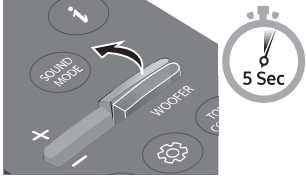
Ako je znázornené nižšie, stav kontrolky LED sa zmení pri každej zmene režimu.

Tlačidlo na diaľkovom ovládaní	Indikátor LED	Stav
	<div style="border: 1px solid black; padding: 5px; text-align: center;">1X zabliká načerveno</div>  <p>„Off-TV Remote“ (Predvolený režim)</p>	Vypnúť diaľkové ovládanie televízora.
	<div style="border: 1px solid black; padding: 5px; text-align: center;">1X zabliká nazelenomodro</div>  <p>„Samsung-TV Remote“</p>	Zapnúť infračervené diaľkové ovládanie televízora Samsung TV.
	<div style="border: 1px solid black; padding: 5px; text-align: center;">1X zabliká namodro</div>  <p>„All-TV Remote“</p>	Zapnúť infračervené diaľkové ovládanie televízora od iného výrobcu.

04 PRIPOJENIE ZARIADENIA SOUNDBAR

Pripojenie k elektrickej sieti

Pomocou napájacích súčastí pripojte zariadenie Soundbar do elektrickej zásuvky v nasledujúcom poradí:

- Ďalšie informácie týkajúce sa požadovaných parametrov napájania a spotreby energie nájdete na štítku upevnenom na produkte. (Štítok: spodná časť hlavnej jednotky zariadenia Soundbar)
1. Najskôr pripojte napájací kábel k sieťovému adaptéru.
Pripojte sieťový adaptér (pomocou napájacieho kábla) k zariadeniu Soundbar.
 2. Zapojte napájací kábel do elektrickej zásuvky.

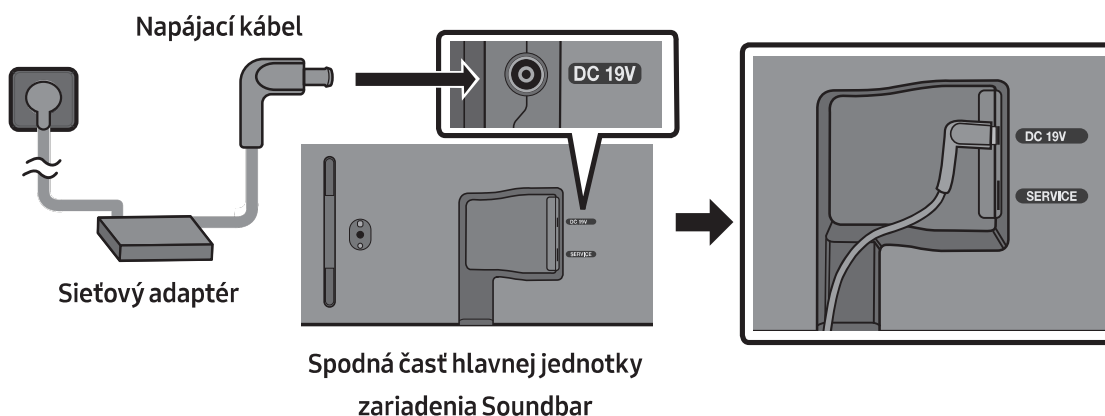

POZNÁMKY

- Ak odpojíte a opäť zapojíte napájací kábel v čase, keď je produkt zapnutý, zariadenie Soundbar sa automaticky zapne.
- Uistite sa, že sieťový adaptér je položený naplocho na stole alebo na podlahe. Ak umiestnite sieťový adaptér v zavesenej polohe so vstupom pre kábel striedavého prúdu otočeným smerom nahor, mohla by do adaptéra preniknúť voda alebo iné cudzie látky a spôsobiť jeho poruchu.

Pripojenie bezdrôtovej súpravy zadných reproduktorov Samsung a subwoofera k zariadeniu Soundbar

Prejdite na skutočný bezdrôtový priestorový zvuk pripojením bezdrôtovej súpravy zadných reproduktorov Samsung (SWA-9100S alebo SWA-9200S, predáva sa samostatne) a bezdrôtového subwoofera (SWA-W510, predáva sa samostatne) k zariadeniu Soundbar.

Podrobné informácie o pripojeniach sú uvedené v návode k bezdrôtovej súprave zadných reproduktorov a bezdrôtovému subwooferu Samsung.

05 PRIPOJENIE K TELEVÍZORU

Pripojenie k televízoru, ktorý podporuje kanál HDMI ARC (Audio Return Channel – spätný zvukový kanál)

⚠ UPOZORNENIE

- Keď sú zároveň pripojené kábel HDMI aj optický kábel, signál HDMI sa prijíma prednostne.
- Ak chcete zariadenie Soundbar prepojiť s televízorom prostredníctvom kábla HDMI, zapojte ho do portov s označením ARC. V opačnom prípade sa zvuk z televízora nemusí prehrávať.
- Odporúčame použiť kábel **High-Speed HDMI Cable with Ethernet**.

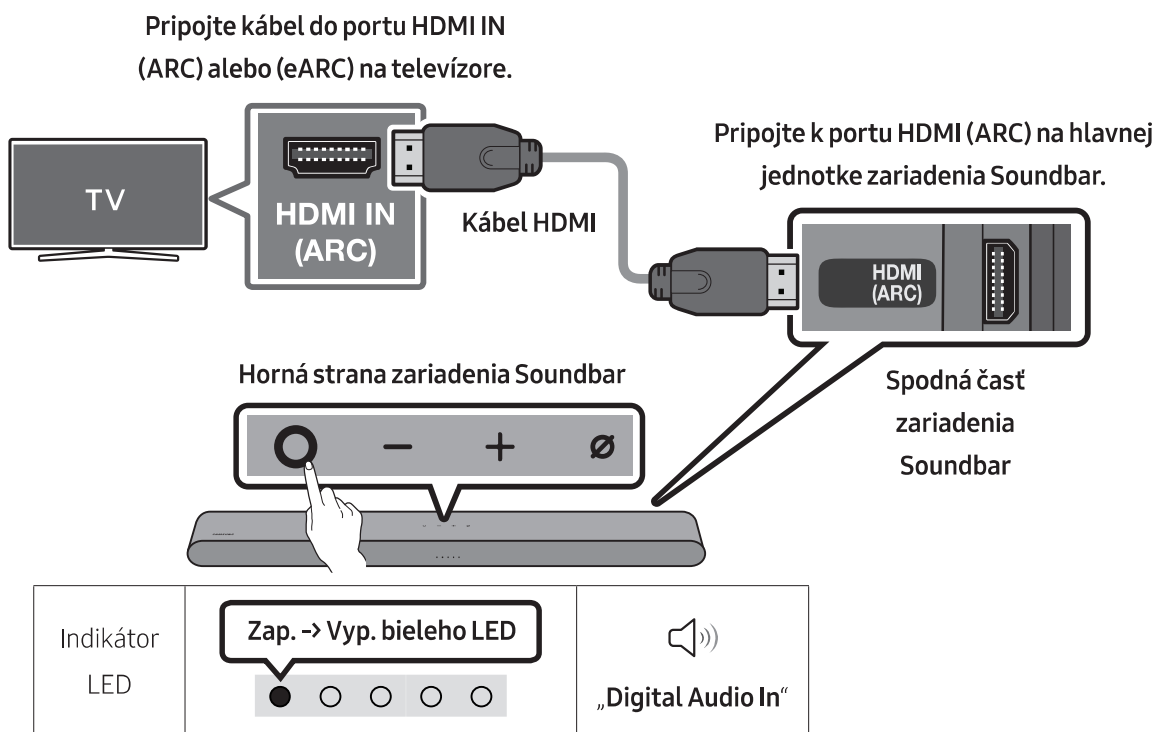

1. Keď sú zariadenie Soundbar a televízor vypnuté, pripojte kábel HDMI tak, ako je znázornené na obrázku.
2. Zapnite zariadenie Soundbar a televízor.
3. Zvuk z televízora sa prehráva zo zariadenia Soundbar.
 - Ak sa neprehráva zvukový výstup z televízora, stlačením tlačidla **○ (Multifunkčné)** na hornej strane zariadenia Soundbar alebo tlačidla **📺 (Zdroj)** na diaľkovom ovládaní vyberte režim **„Digital Audio In“**.
 - Keď zvuk nepočuť, skontrolujte ešte raz pripojenie kábla HDMI.
 - Ak chcete zmeniť hlasitosť zariadenia Soundbar, použite tlačidlá ovládania hlasitosti na diaľkovom ovládaní televízora.

POZNÁMKY

- Ak k zariadeniu Soundbar pripojíte prostredníctvom kábla HDMI televízor, ktorý podporuje kanál HDMI ARC (spätný zvukový kanál), získate možnosť prenášať údaje digitálneho videa a zvuku bez toho, aby bolo potrebné pripájať ďalší optický kábel.
- Ak je to možné, odporúčame použiť netienený kábel HDMI. Ak použijete tienový kábel HDMI, použite taký, ktorého priemer je menší ako 14 mm.
- Táto funkcia nie je k dispozícii, ak kábel HDMI nepodporuje kanál ARC.
- Ak je zvuk vysielania kódovaný vo formáte Dolby Digital a parameter „Formát digitálneho výstupu zvuku“ na vašom televízore je nastavený na formát PCM, odporúčame zmeniť nastavenie na formát Dolby Digital. Keď nastavenie televízora zmeníte, zvýši sa kvalita zvuku.
(V ponuke televízora môžu byť na označenie formátov Dolby Digital a PCM v závislosti od výrobcu použité iné výrazy.)

Pripojenie pomocou optického kábla

Kontrolný zoznam pred pripojením

- Keď sú zároveň pripojené kábel HDMI aj optický kábel, signál HDMI sa prijíma prednostne.
- Ak sa rozhodnete použiť optický kábel a na portoch sú umiestnené krytky, nezabudnite ich pred zapájaním odstrániť.

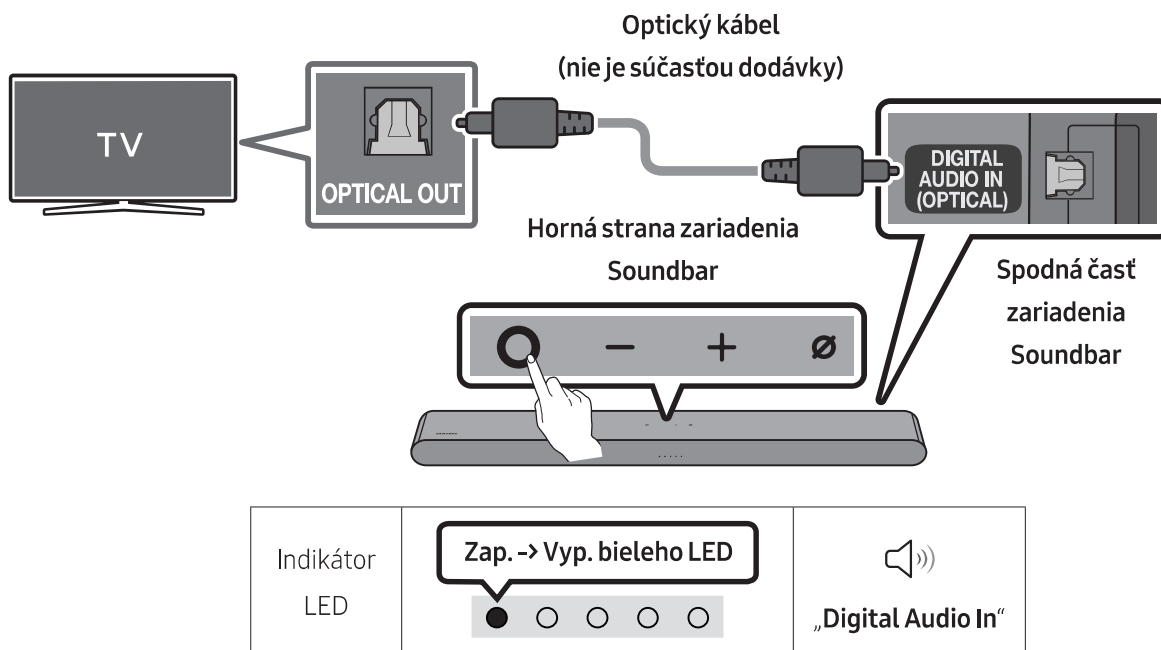

1. Keď sú televízor a zariadenie Soundbar vypnuté, optickým káblom (nie je súčasťou dodávky) prepojte port **DIGITAL AUDIO IN (OPTICAL)** na zariadení Soundbar s portom výstupu OPTICAL na televízore tak, ako je znázornené na obrázku.
2. Zapnite zariadenie Soundbar a televízor.
3. Stlačte tlačidlo **○ (Multifunkčné)** v hornej časti zariadenia Soundbar alebo tlačidlo **☞ (Zdroj)** na diaľkovom ovládaní a následne vyberte režim „**Digital Audio In**“. Zobrazí sa hlásenie „**Digital Audio In**“ a prehráva sa zvuk digitálneho vstupu.
4. Zvuk z televízora sa prehráva zo zariadenia Soundbar.



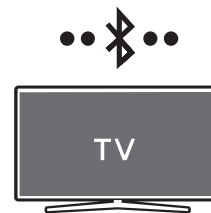

Pripojenie cez rozhranie Bluetooth

Keď je prostredníctvom rozhrania Bluetooth pripojený televízor Samsung TV, budete môcť počúvať zvuk stereo bez zbytočných starostí so zapájaním káblov.

- Súčasne možno pripojiť iba jeden televízor Samsung TV.
- Je možné pripojiť televízor Samsung TV, ktorý podporuje rozhranie Bluetooth. Skontrolujte technické údaje televízora.

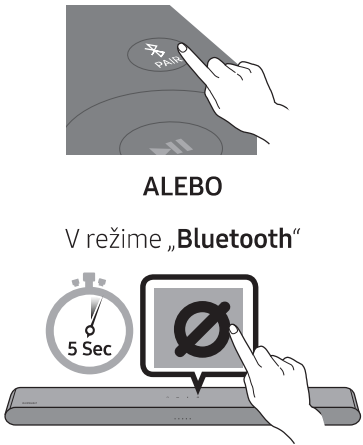

Prvotné pripojenie

<p>1. Tlačidlo párovania cez rozhranie Bluetooth</p>	<p>Indikátor LED</p>
 <p>ALEBO</p> <p>V režime „Bluetooth“</p>	<div style="display: flex; justify-content: space-around; align-items: center;"> <div style="border: 1px solid black; padding: 5px; text-align: center;"> <p>Bliká načerveno → nazeleno → namodro</p>  <p>Párovanie</p> </div> <div style="font-size: 2em;">→</div> <div style="border: 1px solid black; padding: 5px; text-align: center;"> <p>3X zabliká nazelenomodro</p>  <p>Pripojenie je dokončené</p> </div> </div> <ul style="list-style-type: none"> • Do dokončenia spárovania viacfarebný indikátor LED striedavo mení farbu medzi možnosťami Červená → Zelená → Modrá.
	<p> „Ready to connect via Bluetooth.“</p>

- Na televízore Samsung TV vyberte režim rozhrania Bluetooth.
(Např. Domov (🏠) → Menu → Nastavenia (⚙️) → Všetky nastavenia (⚙️) → Zvuk → Výstup zvuku → Zoznam reproduktorov Bluetooth → [AV] Samsung Soundbar S60B / [AV] Samsung Soundbar S61B (Bluetooth))
- Na obrazovke televízora vyberte zo zoznamu položku „**[AV] Samsung Soundbar S60B / [AV] Samsung Soundbar S61B**“.
Dostupné zariadenie Soundbar je na televízore v zozname zariadení Bluetooth označené nápisom „**Potrebné párovanie**“ alebo „**Spárované**“. Ak chcete prepojiť televízor Samsung TV so zariadením Soundbar, vyberte hlásenie a nadviažte pripojenie.
- Zo zariadenia Soundbar by ste teraz mali počuť zvuk z televízora Samsung TV.
 - Ak existuje denník pripojení medzi zariadením Soundbar a televízorom Samsung TV, zariadenie Soundbar sa automaticky pripojí zmenou svojho režimu na možnosť „**Bluetooth**“.

Ak pripojenie zariadenia zlyhá

- Ak už sa v zozname reproduktorov na vašom televízore Samsung TV nachádza jestvujúce zariadenie Soundbar (napr. **[AV] Samsung Soundbar S60B / [AV] Samsung Soundbar S61B**), vymažte ho.
- Potom zopakujte kroky 1 až 3.

Odpojenie zariadenia Soundbar od televízora Samsung TV

Stlačením tlačidla  (**Multifunkčné**) na hornej strane zariadenia Soundbar alebo tlačidla  (**Zdroj**) na diaľkovom ovládaní vyberte iný režim ako režim „**Bluetooth**“.

- Odpojenie chvíľu trvá, pretože televízor Samsung TV musí najprv prijať odpoveď od zariadenia Soundbar. (Čas potrebný na odpojenie sa môže v závislosti od modelu televízora Samsung TV líšiť.)

Poznámky k pripojeniu cez rozhranie Bluetooth

- Nové zariadenie, ktoré chcete pripojiť cez komunikačné rozhranie Bluetooth, umiestnite vo vzdialenosti najviac 1 meter.
- Ak sa pri pripájaní zariadenia Bluetooth požaduje kód PIN, zadajte kód 0000 (štyri nuly).
- Zariadenie Soundbar sa automaticky vypne po 18 minútach v režime Pripravené.
- Zariadenie Soundbar nemusí vyhľadávať alebo uskutočňovať pripojenie cez rozhranie Bluetooth správne v nasledujúcich prípadoch:
 - Okolo zariadenia Soundbar je prítomné silné elektrické pole.
 - So zariadením Soundbar sú súčasne spárované aspoň dve zariadenia Bluetooth.
 - Zariadenie Bluetooth je vypnuté, nie je na mieste alebo má poruchu.
- Elektronické zariadenia môžu spôsobovať rádiové rušenie. V blízkosti hlavnej jednotky zariadenia Soundbar sa nesmú nachádzať zariadenia, ktoré vytvárajú elektromagnetické vlny – napríklad mikrovlnné rúry, zariadenia bezdrôtovej siete LAN atď.

Pripojenie cez Wi-Fi

Kontrolný zoznam pred pripojením

- Pripojenie Wi-Fi je k dispozícii len na Samsung TV.
- Skontrolujte, či **bezdrôtový smerovač (Wi-Fi)** je zapnutý a **TV je pripojený k smerovaču**.
- TV a Soundbar musia byť pripojené k rovnakej bezdrôtovej sieti (Wi-Fi).
- Ak bezdrôtový smerovač (Wi-Fi) používa kanál DFS, nebudete môcť vytvoriť pripojenie Wi-Fi medzi TV a panelom Soundbar. Podrobnosti vám poskytne poskytovateľ internetového pripojenia.
- Keďže ponuky sa môžu líšiť v závislosti od roku výroby, pozrite si návod k TV.
- Ak chcete pripojiť TV k panelu Soundbar cez Wi-Fi, najskôr pripojte Soundbar k bezdrôtovému smerovaču. Podrobnosti o vytvorení pripojenia Wi-Fi nájdete na strane 32.

1. Ďalšie informácie o pripojení Wi-Fi na Soundbar nájdete na strane 32, „**Spôsob 2. Pripojenie cez Wi-Fi (bezdrôtová sieť)**“.
2. Zmeňte zdroj vstupu TV pomocou ponuky Zvuk na Soundbar.
 - **TV Samsung vydané v roku 2017 alebo neskôr**
Domov (🏠) → Menu → Nastavenia (⚙️) → Všetky nastavenia (⚙️) → Zvuk → Výstup zvuku → [AV] Samsung Soundbar S60B / [AV] Samsung Soundbar S61B (Wi-Fi)

Pripojenie k televízoru, ktorý podporuje Dolby Atmos®

Kontrolný zoznam pred pripojením

- Dolby Atmos® sa podporuje v režime „TV ARC“ alebo „Wi-Fi“.
- Uistite sa, že obsah podporuje technológiu Dolby Atmos®.

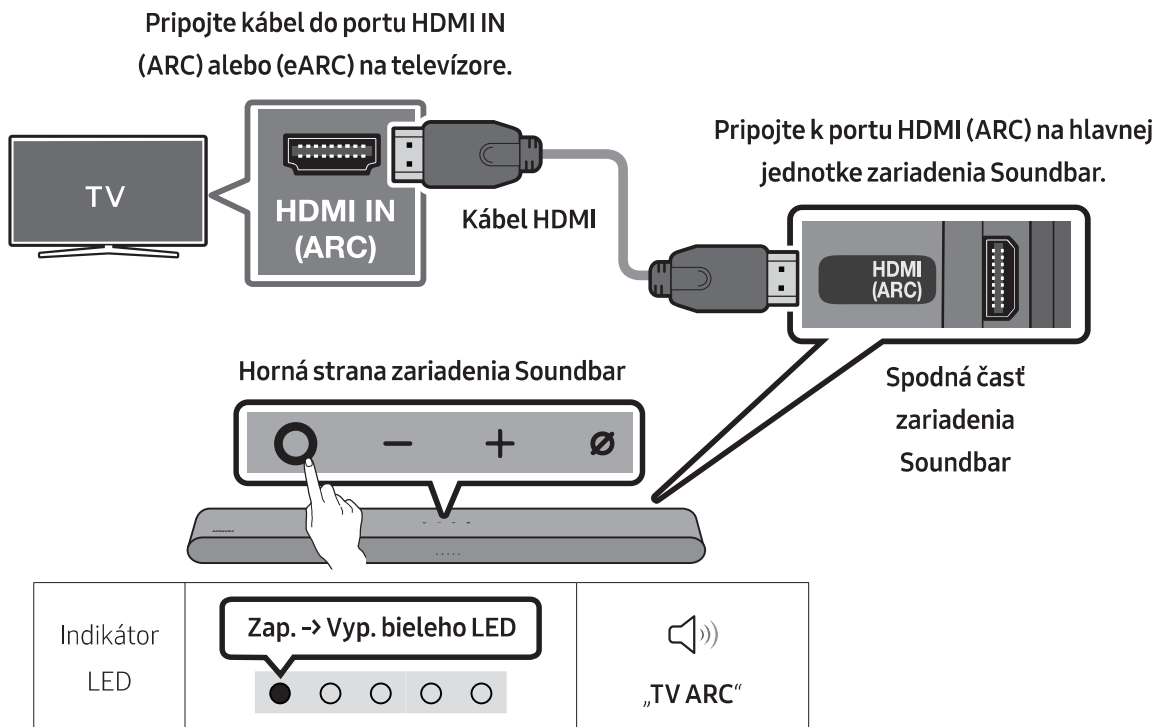

1. Keď sú zariadenie Soundbar a televízor vypnuté, pripojte kábel HDMI tak, ako je znázornené na obrázku.
2. Zapnite zariadenie Soundbar a televízor.
3. Zvuk z televízora sa prehráva zo zariadenia Soundbar.

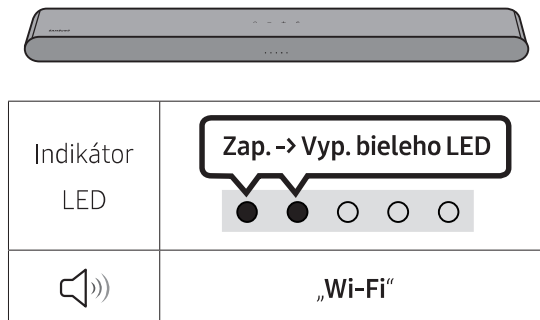
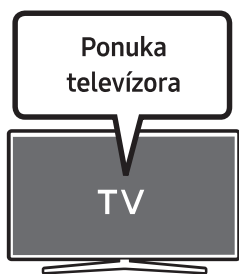

1. Pripojte Soundbar a TV k rovnakej bezdrôtovej sieti (Wi-Fi).
2. V ponuke zvukového výstupu televízora vyberte položku Soundbar.
3. Zvuk z televízora sa prehráva zo zariadenia Soundbar.

POZNÁMKY

- **Konfigurácia technológie Dolby Atmos® v prehrávači diskov Blu-Ray alebo inom zariadení pripojenom k TV.**

Otvorte možnosti zvukového výstupu v ponuke nastavení prehrávača diskov Blu-Ray alebo iného zariadenia a uistite sa, že pre dátový tok je vybratá možnosť „Žiadne kódovanie“. Napríklad pre prehrávač diskov Blu-Ray značky Samsung prejdite do Ponuka Domov → Zvuk → Digitálny výstup a následne vyberte možnosť Dátový tok (nespracovaný).

- **Táto funkcia je k dispozícii v niektorých televízoroch Samsung a niektorých modeloch zariadenia Soundbar.**

Používanie funkcie Q-Symphony

Pri aktívnej funkcii Q-Symphony sa zariadenie Soundbar zosynchronizuje s televízorom Samsung a vďaka prehrávaniu zvuku cez tieto dve zariadenia je možné dosiahnuť efekt priestorového zvuku. Po pripojení zariadenia Soundbar sa v ponuke televízora **Výstup zvuku** zobrazí položka „**TV+Soundbar**“. Potom vyberte príslušnú ponuku.

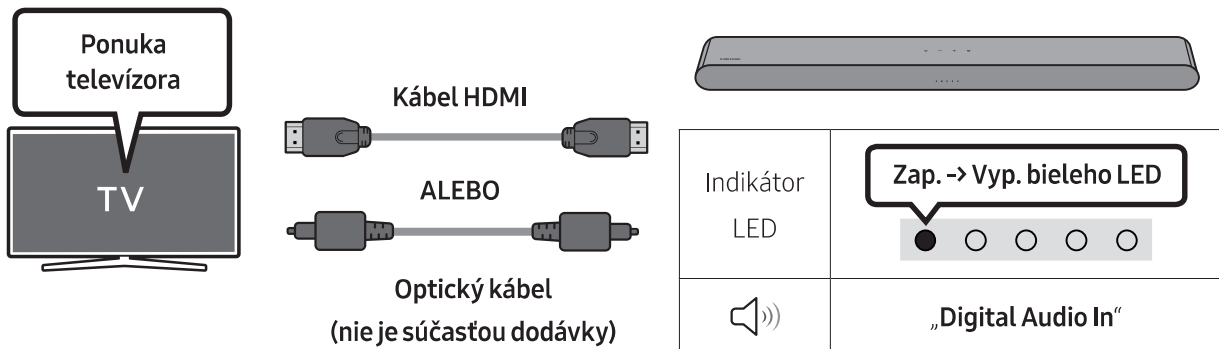

- Príklad ponuky televízora: **TV + [AV] názov série zariadenia Soundbar (HDMI)**

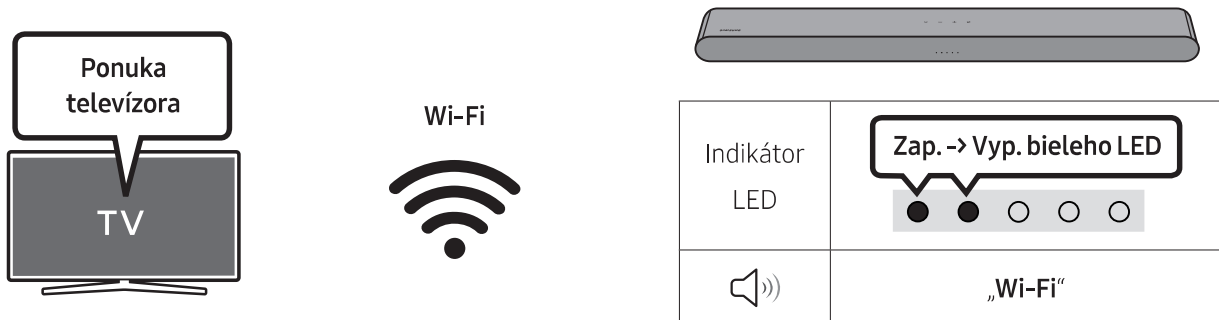

- Príklad ponuky televízora: **TV + [AV] názov série zariadenia Soundbar (Wi-Fi)**

POZNÁMKY

- Funkčnosť závisí od kodeku podporovaného televízorom.
- Táto funkcia je podporovaná, len ak je pripojený kábel HDMI alebo optický kábel (nie je súčasťou dodávky) alebo v prípade pripojenia k Wi-Fi.
- Zobrazená správa sa môže líšiť v závislosti od modelu televízora.
- Uistite sa, že televízor aj Soundbar sú pripojené k rovnakému bezdrôtovému smerovaču/frekvencii.
- Táto funkcia je k dispozícii v niektorých televízoroch Samsung TV a niektorých modeloch zariadenia Soundbar.

Používanie SpaceFit Sound

Poskytuje optimalizovanú kvalitu zvuku analyzovaním priestorov počúvania.

Metóda 1. Pripojenie cez Soundbar



Ak chcete povoliť túto funkciu, zapnite režim SpaceFit Sound pomocou diaľkového ovládača zariadenia Soundbar.

( (Ovládanie zvuku) → „SpaceFit Sound Off“ →  (Hore) → „SpaceFit Sound On“)

- Táto funkcia je k dispozícii vo všetkých režimoch zvuku.

Metóda 2. Pripojenie cez TV

Ak chcete povoliť túto funkciu, zapnite režim **Prispôsobivý zvuk+** v ponuke televízora Samsung.

(Domov () → Menu → Nastavenia () → Všetky nastavenia () → Všeobecné → Nastavenia inteligentného režimu → Prispôsobivý zvuk+)

- Ak povolíte režim **Prispôsobivý zvuk+** v televízore, režim zvuku v zariadení Soundbar sa automaticky zmení na **Prispôsobivý zvuk+**.

POZNÁMKA

- Táto funkcia funguje len po pripojení zariadenia Soundbar k niektorým televízorom Samsung.

06 PRIPOJENIE K EXTERNÉMU ZARIADENIU

Pripojenie pomocou optického kábla

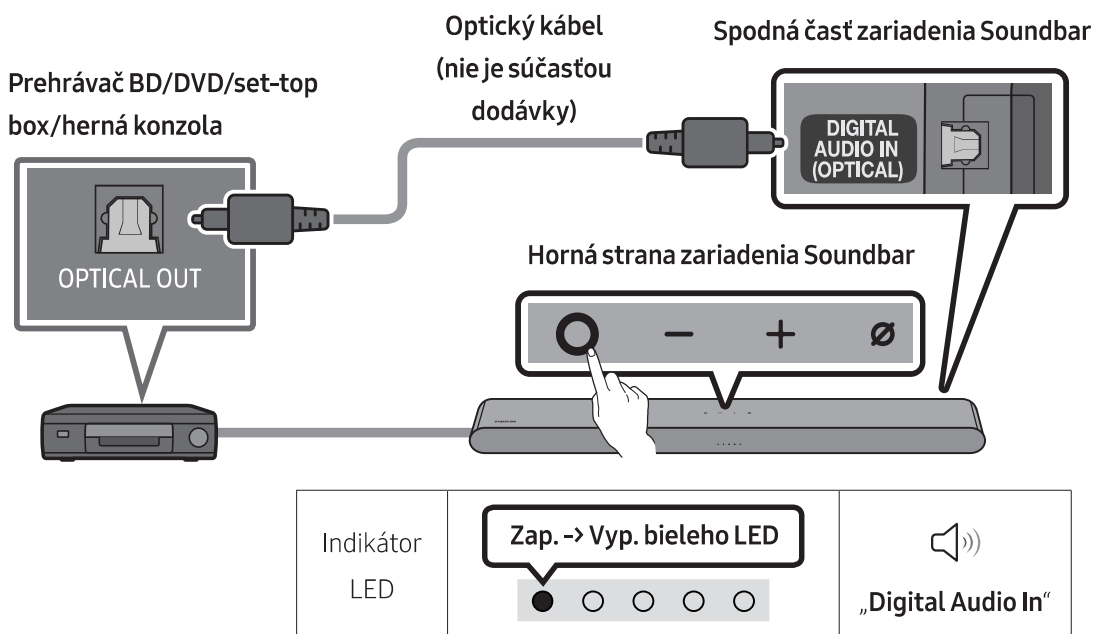

1. Keď sú externé zariadenie a zariadenie Soundbar vypnuté, optickým káblom (nie je súčasťou dodávky) prepojte port **DIGITAL AUDIO IN (OPTICAL)** na zariadení Soundbar s výstupným portom OPTICAL externého zariadenia tak, ako je znázornené na obrázku.
2. Zapnite zariadenie Soundbar a externé zariadenie.
3. Stlačte tlačidlo **○ (Multifunkčné)** v hornej časti zariadenia Soundbar alebo tlačidlo **☞ (Zdroj)** na diaľkovom ovládaní a následne vyberte režim „**Digital Audio In**“. Zobrazí sa hlásenie „**Digital Audio In**“ a prehráva sa zvuk digitálneho vstupu.
4. Zvuk z externého zariadenia sa prehráva zo zariadenia Soundbar.

07 PRIPOJENIE K MOBILNÉMU ZARIADENIU

Spôsob 1. Pripojenie cez rozhranie Bluetooth

Keď je prostredníctvom rozhrania Bluetooth pripojené mobilné zariadenie, budete môcť počúvať zvuk stereo bez zbytočných starostí so zapájaním káblov.



- Ak pripojíte spárované zariadenie s rozhraním Bluetooth k vypnutému zariadeniu Soundbar, zariadenie Soundbar sa automaticky zapne.



Mobilné zariadenie

Prvotné pripojenie

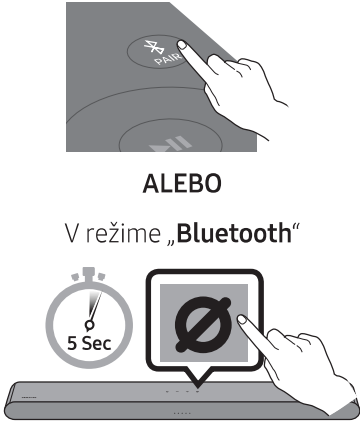
- Pri pripájaní nového zariadenia cez rozhranie Bluetooth umiestnite toto zariadenie vo vzdialenosti najviac 1 meter od zariadenia Soundbar.

1. Tlačidlo párovania cez rozhranie Bluetooth	Indikátor LED
 <p>ALEBO</p> <p>V režime „Bluetooth“</p>	<p>Bliká načerveno → nazeleno → namodro</p>  <p>Párovanie</p> <p>3X zabliká nazelenomodro</p>  <p>Pripojenie je dokončené</p> <ul style="list-style-type: none">• Do dokončenia spárovania viacfarebný indikátor LED striedavo mení farbu medzi možnosťami Červená → Zelená → Modrá. <p>») „Ready to connect via Bluetooth.“</p>

2. Na svojom zariadení vyberte zo zoznamu položku „[AV] Samsung Soundbar S60B / [AV] Samsung Soundbar S61B“.
3. Prehrajte hudobné súbory zo zariadenia pripojeného cez rozhranie Bluetooth prostredníctvom zariadenia Soundbar.

Ak sa zariadenie nepodarí pripojiť

- Ak už sa v zozname reproduktorov mobilného zariadenia nachádza zariadenie Soundbar (napr. [AV] Samsung Soundbar S60B / [AV] Samsung Soundbar S61B), odstráňte ho.
- Zopakujte kroky 1 a 2.

Poznámky k pripojeniu cez rozhranie Bluetooth

- Nové zariadenie, ktoré chcete pripojiť cez komunikačné rozhranie Bluetooth, umiestnite vo vzdialenosti najviac 1 meter.
- Ak sa pri pripájaní zariadenia Bluetooth požaduje kód PIN, zadajte kód 0000 (štyri nuly).
- Zariadenie Soundbar sa automaticky vypne po 18 minútach v režime Pripravené.
- Zariadenie Soundbar nemusí vyhľadávať alebo uskutočňovať pripojenie cez rozhranie Bluetooth správne v nasledujúcich prípadoch:
 - Okolo zariadenia Soundbar je prítomné silné elektrické pole.
 - So zariadením Soundbar sú súčasne spárované aspoň dve zariadenia Bluetooth.
 - Zariadenie Bluetooth je vypnuté, nie je na mieste alebo má poruchu.
- Elektronické zariadenia môžu spôsobovať rádiové rušenie. V blízkosti hlavnej jednotky zariadenia Soundbar sa nesmú nachádzať zariadenia, ktoré vytvárajú elektromagnetické vlny – napríklad mikrovlnné rúry, zariadenia bezdrôtovej siete LAN atď.
- Zariadenie Soundbar podporuje dáta SBC (44,1 kHz, 48 kHz).
- Pripájajte iba k zariadeniu Bluetooth, ktoré podporuje funkciu A2DP (AV).
- Zariadenie Soundbar nemôžete pripojiť k zariadeniu Bluetooth, ktoré podporuje iba funkciu HF (Hands Free).
- Keď pripájate zariadenie Soundbar k zariadeniu Bluetooth, umiestnite ich čo najbližšie k sebe.
- Čím ďalej sú zariadenia Soundbar a Bluetooth od seba, tým nižšia bude kvalita zvuku. Keď sú zariadenia mimo účinného dosahu, môže sa spojenie Bluetooth prerušiť.
- V oblastiach so slabým príjmom nemusí pripojenie Bluetooth fungovať podľa očakávania.
- Na zariadení Bluetooth môže dôjsť k hluku alebo poruchám za nasledujúcich podmienok:
 - Keď je časť vášho tela v kontakte s vysielačom/prijímačom signálu na zariadení Bluetooth alebo Soundbar.
 - V rohoch miestností alebo v blízkosti prekážky, napríklad steny alebo priečky, kde môže dôjsť k elektrickým zmenám.
 - Ak je vystavené rádiovému rušeniu inými výrobkami, ktoré pracujú v rovnakých frekvenčných rozsahoch, ako sú napríklad lekárske zariadenia, mikrovlnné rúry a bezdrôtové zariadenia LAN.
 - Aj prekážky, ako sú dvere a steny, môžu mať vplyv na kvalitu zvuku, aj keď sú zariadenia v účinnom dosahu.
- Počas používania možnosti Bluetooth nie je možné zariadenie Soundbar spárovať s inými zariadeniami Bluetooth.
- Toto bezdrôtové zariadenie môže počas prevádzky spôsobovať elektrické rušenie.

Odpojenie zariadenia Bluetooth od zariadenia Soundbar

Zariadenie s rozhraním Bluetooth môžete odpojiť od zariadenia Soundbar. Pokyny si pozrite v návode na obsluhu zariadenia s rozhraním Bluetooth.

- Zariadenie Soundbar sa odpojí.
- Ak sa zariadenie Soundbar odpojí od zariadenia Bluetooth, viacfarebná kontrolka LED na zariadení Soundbar trikrát zabliká „**Načerveno**“.

Odpojenie zariadenia Soundbar od zariadenia Bluetooth

Stlačením tlačidla  (**Multifunkčné**) na hornej strane zariadenia Soundbar alebo tlačidla  (**Zdroj**) na diaľkovom ovládaní vyberte iný režim ako režim „**Bluetooth**“.

- Odpojenie trvá určitý čas, pretože zariadenie Bluetooth musí prijať odpoveď zo zariadenia Soundbar. (Čas odpojenia sa môže líšiť v závislosti od zariadenia Bluetooth)

Spôsob 2. Pripojenie cez Wi-Fi (bezdrôtovú sieť)

Ak chcete pripojiť zariadenie Soundbar k mobilnému zariadeniu prostredníctvom bezdrôtovej siete (Wi-Fi), vyžaduje sa aplikácia **SmartThings**.

Prvotné pripojenie

1. Na mobilnom zariadení (smartfóne alebo tablete) nainštalujte a spustíte aplikáciu **SmartThings**.
2. V aplikácii pridajte zariadenie Soundbar podľa pokynov na obrazovke.
 - Na niektorých zariadeniach sa nemusí otvoriť automaticky otvárané okno (druhá snímka nižšie). Ako sa iskačúci prozor ne objaví, stlačte „+“ na екranu **Home**. Soundbar je dodaný u aplikáciu.
 - Obrázok nižšie sa môže líšiť v závislosti od verzie aplikácie.

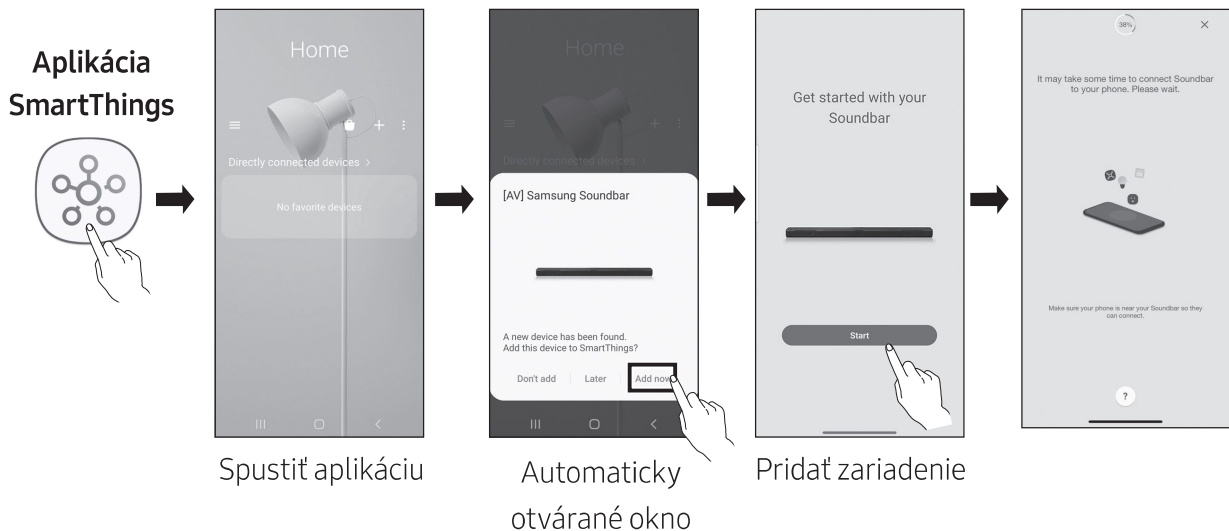

Používanie funkcie Tap Sound

Keď na Soundbar ťuknete mobilným zariadením, zvuk z mobilného zariadenia sa bude prehrávať prostredníctvom zariadenia Soundbar.

- V závislosti od mobilného zariadenia táto funkcia nemusí byť podporovaná.
- Táto funkcia je kompatibilná len s mobilnými zariadeniami Samsung so systémom Android 8.1 alebo novším.

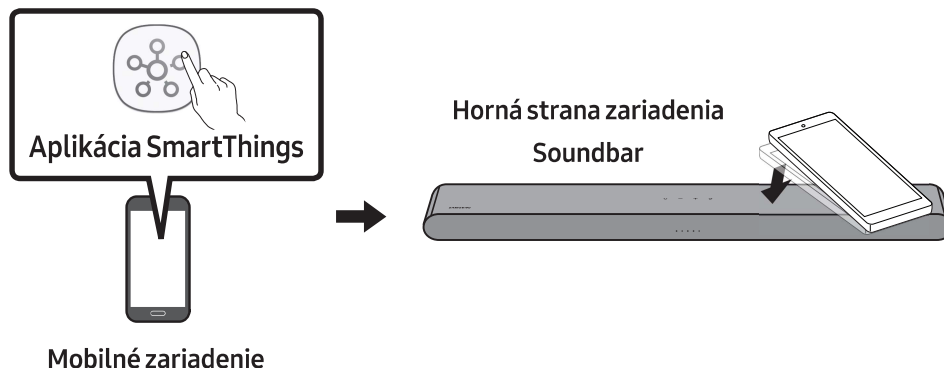

1. Zapnite funkciu **Tap Sound** na mobilnom zariadení.
 - Podrobnosti o zapnutí tejto funkcie nájdete ďalej v časti „**Zapnutie funkcie Tap Sound**“.
2. Ťuknite mobilným zariadením na zariadenie Soundbar. V zobrazenom okne so správou vyberte položku „**Spustiť**“. Vytvorí sa pripojenie medzi mobilným zariadením a zariadením Soundbar prostredníctvom rozhrania Bluetooth.
3. Prehrávajte zvuk z mobilného zariadenia prostredníctvom zariadenia Soundbar.
 - Táto funkcia pripojí mobilné zariadenie k zariadeniu Soundbar prostredníctvom rozhrania Bluetooth na základe detekcie vibrácií, ktoré vzniknú, keď sa mobilné zariadenie dotkne zariadenia Soundbar.
 - Dajte pozor, aby ste mobilným zariadením neťukli na ostrý roh zariadenia Soundbar. Zariadenie Soundbar alebo mobilné zariadenie by sa mohlo poškriabať alebo poškodiť.
 - Odporúča sa, aby mobilné zariadenie bolo vložené v obale. Zľahka ťuknite na širokú plochu v hornej časti zariadenia Soundbar, pričom nepoužívajte nadmernú silu.
 - Aby ste mohli používať túto funkciu, aktualizujte aplikáciu **SmartThings** na najnovšiu verziu. V závislosti od verzie aplikácie nemusí byť táto funkcia podporovaná.

Zapnutie funkcie Tap Sound

Pomocou aplikácie **SmartThings** zapnite funkciu **Tap View, Tap Sound**.

1. Na mobilnom zariadení spustíte aplikáciu **SmartThings**.
2. Vyberte položky (☰ → ⚙️) na obrazovke aplikácie **SmartThings**, ktorá sa zobrazí na mobilnom zariadení.
3. Nastavte položku „**Tap View, Tap Sound**“ na možnosť Zapnuté, aby táto funkcia fungovala, keď sa k zariadeniu Soundbar priblíži mobilné zariadenie.

POZNÁMKY

- Keď je mobilné zariadenie v režime úspory energie, funkcia **Tap Sound** nefunguje.
- Funkcia **Tap Sound** nemusí fungovať, ak sa v blízkosti zariadenia Soundbar nachádzajú zariadenia spôsobujúce rádiové rušenie, napríklad elektrické zariadenia. Zabezpečte, aby sa zariadenia, ktoré môžu spôsobovať rádiové rušenie, nachádzali v dostatočnej vzdialenosti od zariadenia Soundbar.

08 PRIPOJENIE CEZ APPLE AIRPLAY 2

- Táto funkcia nemusí byť v niektorých krajinách k dispozícii.
- Toto zariadenie Samsung Soundbar podporuje technológiu AirPlay 2 a vyžaduje systém iOS 11.4 alebo novší.

Vďaka technológii AirPlay 2 môžete streamovať hudbu, podcasty a ďalší zvukový obsah zo zariadení Apple do zariadenia Samsung Soundbar.

- Uistite sa, že zariadenie Soundbar je zapnuté a pripojené k rovnakej sieti Wi-Fi ako zariadenie Apple.
- V aplikácii s podporou technológie AirPlay alebo v centre ovládania v zariadení iPhone, iPad alebo Mac vyberte položku .
- V zozname zariadení, ktoré sú dostupné na prehrávanie aktuálneho zvuku, vyberte zariadenie Soundbar.

09 MONTÁŽ NÁSTENNÉHO DRŽIAKA

Bezpečnostné upozornenia k montáži

- Na upevnenie používajte iba zvislé steny.
- Nemontujte ho na miestach s vysokou teplotou alebo vlhkosťou.
- Skontrolujte, či je stena dost' pevná na udržanie hmotnosti výrobku. Ak nie, stenu spevnite alebo vyberte iné miesto na montáž.
- Zakúpte a použite upevňovacie skrutky alebo ukotvenia vhodné pre daný typ steny (sadrokartón, kov, drevo atď.). Ak je to možné, upevnite podporné skrutky do podpornej konštrukcie steny.
- Zakúpte si skrutky na montáž na stenu podľa typu a hrúbky steny, na ktorú chcete zariadenie Soundbar upevniť.
 - Priemer: M5
 - Dĺžka: Odporúča sa aspoň 35 milimetrov.
- Pripojte káble od externých zariadení k jednotke ešte pred samotnou montážou zariadenia Soundbar na stenu.
- Zariadenie pred montážou vypnite a odpojte od zdroja energie. V opačnom prípade hrozí zásah elektrickým prúdom.

Súčasti nástennej montáže

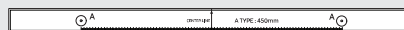

Inštalčná pomôcka na montáž na stenu



x 2

Skrutka držiaka



x 2

(M4 x L10)

Skrutka

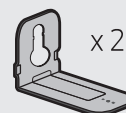

x 2

Konzola nástenného držiaka

1. Na povrch steny sa umiestni **Inštalčná pomôcka na montáž na stenu**.
 - **Inštalčná pomôcka na montáž na stenu** musí byť umiestnená vodorovne.
 - Ak sa TV namontuje na stenu, nainštalujte zariadenie Soundbar aspoň 5 cm pod TV.



Aspoň 5 cm

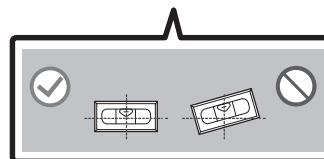
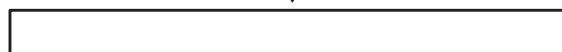

2. Zarovnajete **Stredovú líniu Inštalačná pomôcka na montáž na stenu** so stredom televízora (ak upevňujete zariadenie Soundbar pod televízor) a lepiacou páskou pripevníte k stene **Inštalačná pomôcka na montáž na stenu**.

- Ak zariadenie neinstalujete pod TV, umiestnite **Stredovú líniu** do stredu inštalačnej plochy.

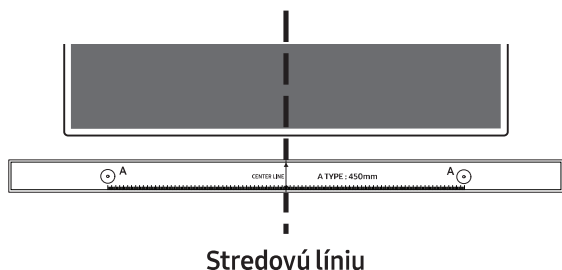

3. Pomocou pera označte polohu otvorov a odstráňte **Inštalačná pomôcka na montáž na stenu**.

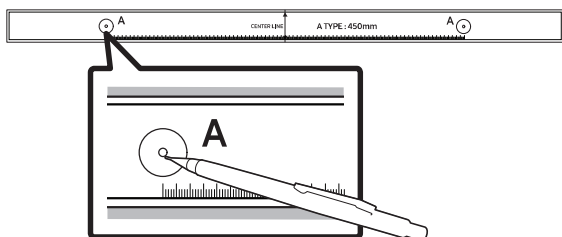

4. Pomocou vrtáka vhodnej veľkosti vyvrtajte otvor do steny v mieste jednotlivých značiek.
- Ak značky nezodpovedajú polohám výstupkov, pred vložení montážnych skrutiek vložte do otvorov vhodné kotvy. Ak používate kotvy, uistite sa, že vyvrtané otvory sú dostatočne veľké pre dané kotvy.

5. Zatlačte skrutku (nie je súčasťou dodávky) cez **Skrutka držiaka** a potom pevne zaskrutkujte každú skrutku do otvoru montážnej skrutky.

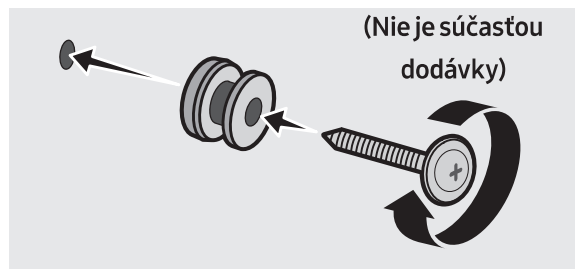

6. Namontujte 2 **Konzoly nástenného držiaka** so správnou orientáciou na spodnú stranu zariadenia Soundbar pomocou 2 **Skrutiek**.

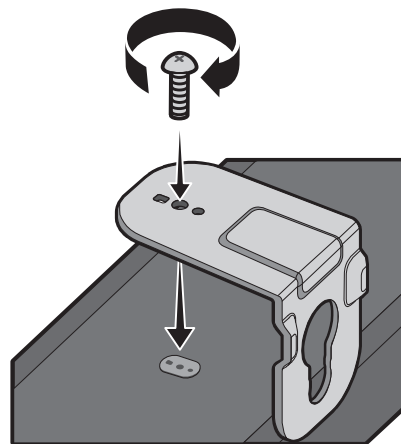

- Pri montáži sa uistite, že sa za zadnou stranou zariadenia Soundbar nachádza diel na zavesenie **Konzol nástenného držiaka**.

Zadná strana zariadenia
Soundbar

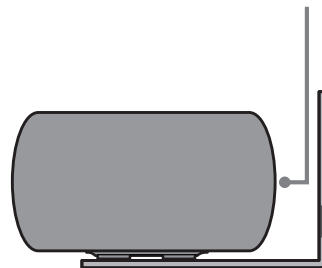

Pravý koniec zariadenia Soundbar

- Skutočný produkt sa môže líšiť od obrázka vyššie v závislosti od modelu.

7. Zariadenie Soundbar s pripevnenými **Konzoly nástenného držiaka** nainštalujte tak, že **Konzoly nástenného držiaka** zavesíte na **Skrutky držiaka** na stene.

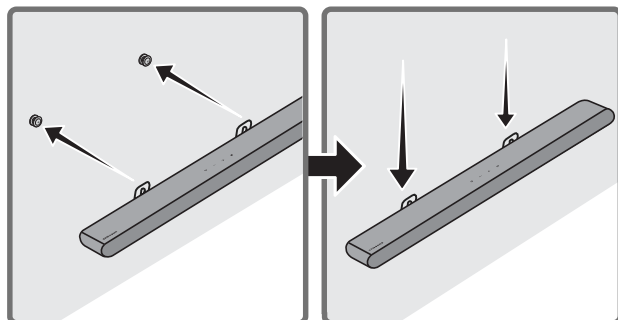

8. Posuňte zariadenie Soundbar nadol podľa znázornenia nižšie tak, aby **Konzoly nástenného držiaka** pevne spočívali na **Skrutkách držiaka**.
- Vložte **Skrutky držiaka** do širokej (spodnej) časti **Konzoly nástenného držiaka** a potom posuňte **Konzoly nástenného držiaka** tak, aby **Konzoly nástenného držiaka** pevne spočívali na **Skrutkách držiaka**.

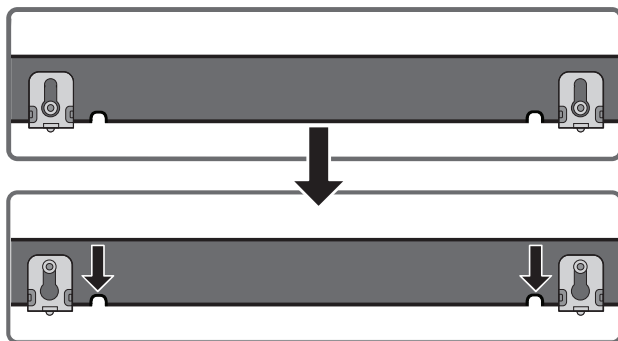

10 MONTÁŽ ZARIADENIA SOUNDBAR NA PREDNÚ ČASŤ TELEVÍZORA

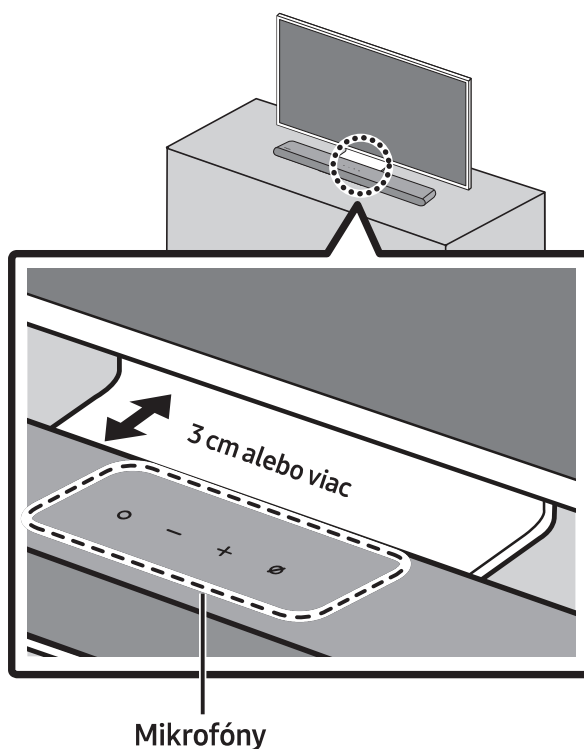

Zarovnajte stred zariadenia Soundbar so stredom televízora, ako je znázornené na obrázku. Vtedy umiestnite zariadenie Soundbar aspoň 3 cm od televízora, aby nedochádzalo k rušeniu rozpoznávania hlasu.

POZNÁMKY

- Dbajte na to, aby bolo zariadenie Soundbar umiestnené na rovnom a pevnom povrchu.
- Nedostatočná vzdialenosť od televízora môže spôsobiť akustické problémy a problémy s rozpoznávaním hlasu.

11 AKTUALIZÁCIA SOFTVÉRU

Automatická aktualizácia

Keď je zariadenie Soundbar pripojené k internetu, aktualizácie softvéru prebiehajú automaticky aj v čase, keď je zariadenie Soundbar vypnuté.

- Ak chcete využiť funkciu Automatická aktualizácia, je potrebné pripojiť zariadenie Soundbar k internetu.

Pripojenie zariadenia Soundbar k sieti Wi-Fi sa ukončí, ak sa odpojí napájací kábel alebo sa preruší dodávka elektrickej energie. Ak sa preruší dodávka elektrickej energie, po jej obnovení alebo po opätovnom pripojení napájacieho kábla zapnite zariadenie Soundbar a opäť ho pripojte k internetu.

Aktualizácia prostredníctvom jednotky USB

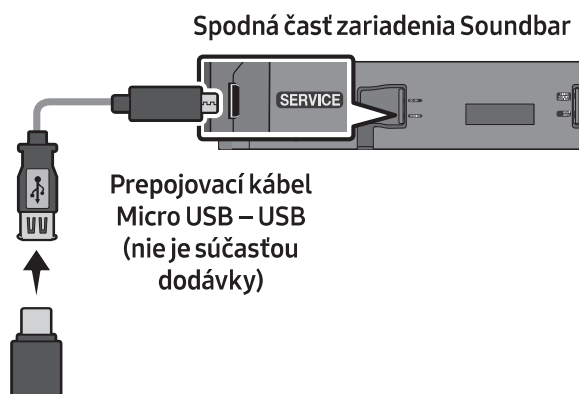

Spoločnosť Samsung môže v budúcnosti poskytnúť aktualizácie k firmvéru systému zariadenia Soundbar.

Keď bude aktualizácia k dispozícii, zariadenie Soundbar môžete aktualizovať zapojením jednotky USB, ktorá obsahuje aktualizáciu firmvéru, do portu **SERVICE** na zariadení Soundbar.

1. Prejdite na lokalitu (www.samsung.com) → vyhľadajte názov modelu v ponuke podpory pre zákazníkov.
 - Ďalšie informácie o aktualizácii nájdete v Sprievodcovi aktualizáciami.
2. Preveďte súbor s aktualizáciou (typ USB).
3. Rozbaľte súbor a vytvorte priečinok s názvom súboru.
4. Vytvorený priečinok uložte na USB a potom ho pripojte k zariadeniu Soundbar.
5. Zapnite zariadenie Soundbar. Výrobok sa potom aktualizuje v priebehu 3 minút.

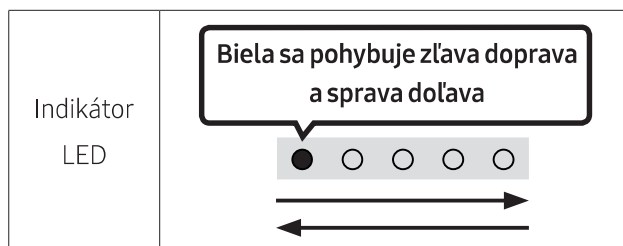

- Počas aktualizácie zariadenie nevypínajte ani nevyberajte USB.
- Ak po dokončení aktualizácie svieti žltý indikátor LED, znamená to, že prebieha ďalšia aktualizácia. V takom prípade nevypínajte napájanie ani nevyťahujte USB zariadenie.
- Ak aktualizácia nepokračuje, opätovne pripojte napájací kábel zariadenia Soundbar.
- Keď je nainštalovaná najnovšia verzia, nevykoná sa žiadna aktualizácia.
- V závislosti od typu USB nemusí byť aktualizácia podporovaná.
- Ak nie je k dispozícii žiadny súbor aktualizácie



- Ak je súbor aktualizácie pre tú istú verziu alebo staršiu



Resetovanie

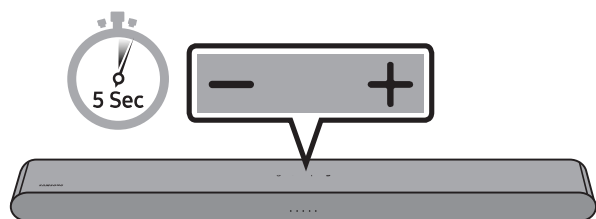

Keď je zariadenie Soundbar zapnuté, stlačte naraz tlačidlá **— + (Hlasitosť)** na zariadení a podržte ich aspoň 5 sekúnd. Indikátor LED sa zmení podľa zobrazenia nižšie a Soundbar sa resetuje.

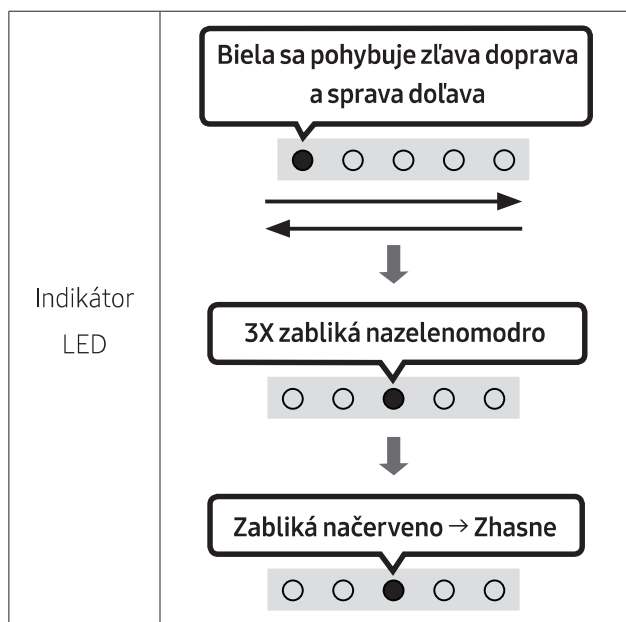

⚠ UPOZORNENIE

- Všetky nastavenia zariadenia Soundbar sa resetujú.
Tento krok preto vykonávajte len vtedy, keď sa vyžaduje resetovanie.

12 RIEŠENIE PROBLÉMOV

Skôr ako sa obrátite na technickú podporu, skontrolujte nasledujúce skutočnosti.

Soundbar sa nezapne.

- Skontrolujte, či je napájací kábel zariadenia Soundbar správne zapojený do elektrickej zásuvky.

Soundbar funguje chybne.

- Vytiahnite napájací kábel a zapojte ho znova.
- Vypnite a zapnite napájanie externého zariadenia a skúste to znova.
- Ak nie je k dispozícii žiaden signál, po istom čase sa zariadenie Soundbar vypne. Zapnite zariadenie Soundbar. (pozri stranu 10.)

Dialkový ovládač nefunguje.

- Namierite zariadenie priamo na Soundbar.
- Vymeňte batérie.

Červený indikátor LED na zariadení Soundbar zostáva svietiť.

- Mikrofón je vypnutý. Zapnite mikrofón. (pozri stranu 8.)

Soundbar neprehráva žiaden zvuk.

- Zvuk zo zariadenia Soundbar je príliš tichý alebo stlmený. Upravte hlasitosť.
- Ak je pripojené externé zariadenie (set-top box, zariadenie Bluetooth, mobilné zariadenie atď.), upravte jeho hlasitosť.
- V ponuke zvukového výstupu televízora vyberte položku Soundbar. (Televízory Samsung: Domov (🏠) → Menu → Nastavenia (⚙️) → Všetky nastavenia (⚙️) → Zvuk → Výstup zvuku → Vyberte položku Soundbar)

- Káblové pripojenie k zariadeniu Soundbar nesmie byť uvoľnené. Odpojte kábel a znova ho pripojte.
- Napájací kábel úplne vytiahnite, znova ho zapojte a zapnite napájanie.
- Výrobok spustite a skúste to znova. (pozri stranu 39.)

Ak nie je televízor pripojený prostredníctvom rozhrania HDMI (ARC).

- Skontrolujte, či je kábel HDMI správne pripojený do portu ARC. (pozri stranu 18.)
- Pripojenie zrejme nemožno nadviazať, pretože je pripojené externé zariadenie (set-top box, herná konzola atď.). Zariadenie Soundbar pripojte priamo.
- Na televízore zrejme nie je aktivované rozhranie HDMI-CEC. V ponuke televízora zapnite rozhranie CEC. (Televízory Samsung: Domov (🏠) → Menu → Nastavenia (⚙️) → Všetky nastavenia (⚙️) → Pripojenie → Správca externých zariadení → Anynet+ (HDMI-CEC) ZAPNUTÁ)

Pri pripájaní k televízoru v režime HDMI (ARC) nepočuť žiadny zvuk.

- Zariadenie nedokáže prehrať vstupný signál. Zmeňte zvukový výstup televízora na PCM alebo Dolby Digital. (V prípade televízora Samsung TV: Domov (🏠) → Menu → Nastavenia (⚙️) → Všetky nastavenia (⚙️) → Zvuk → Odborné nastavenia → Formát digitálneho výstupu zvuku)

Soundbar sa nepripoíj cez Bluetooth.

- Pri pripájaní nového zariadenia prepnite režim na párovanie cez Bluetooth. (Na diaľkovom ovládaní stlačte tlačidlo **PAIR** alebo na zariadení stlačte a podržte tlačidlo **⊗ (Zapnutie/vypnutie mikrofónu)** aspoň 5 sekúnd.)
- Ak je zariadenie Soundbar pripojené k inému zariadeniu, najprv odpojte toto zariadenie a potom prepnite zariadenie.
- Na zariadení Bluetooth, ktoré chcete pripojiť, odstráňte zoznam reproduktorov Bluetooth a opäť ho pripojte. (Televízory Samsung: Domov (🏠) → Menu → Nastavenia (⚙️) → Všetky nastavenia (⚙️) → Zvuk → Výstup zvuku → Zoznam reproduktorov Bluetooth)
- Vytiahnite a znovu pripojte napájaciú zástrčku, a potom to skúste znovu.
- Výrobok spustite a skúste to znova. (pozri stranu 39.)

Zvuk sa prehráva prerušovane pri pripojení cez Bluetooth.

- Niektoré zariadenia, napr. mikrovlnné rúry, bezdrôtové smerovače atď., môžu spôsobovať rádiové rušenie, ak sa nachádzajú príliš blízko panela Soundbar.
- Ak sa zariadenie, ktoré je pripojené cez Bluetooth, nachádza príliš ďaleko od panela Soundbar, zvuk sa môže prehrávať prerušovane. Zariadenie presuňte bližšie k zariadeniu Soundbar.
- Ak je časť vášho tela v kontakte s vysielačom signálu Bluetooth, alebo ak je produkt umiestnený na kovovom nábytku, zvuk sa môže prehrávať prerušovane. Skontrolujte umiestnenie produktu a podmienky, v ktorých sa používa.

Nedá sa pripojiť k Wi-Fi.

- Skontrolujte, či je bezdrôtový smerovač zapnutý.
- Smerovač vypnite, znova ho zapnite a skúste to znova.
- Soundbar sa nepripoíj, ak je bezdrôtový signál príliš slabý. Skúste premiestniť smerovač bližšie k zariadeniu Soundbar alebo odstrániť prekážky medzi zariadením Soundbar a smerovačom, ak je to možné.
- Ak je bezdrôtový smerovač nový, budete musieť znova nakonfigurovať sieťové nastavenia reproduktora.

Soundbar sa nezapne automaticky spolu s TV.

- Ak vypnete zariadenie Soundbar počas sledovania televízie, synchronizácia vypínača s televízorom sa zakáže. Najprv vypnite televízor.

Funkcia AVA nie je k dispozícii v nasledujúcich prípadoch.

- Funkcia AVA nebude k dispozícii počas používania funkcie Q-Symphony.
- Funkcia AVA nebude k dispozícii, keď je mikrofón vypnutý.

Po pripojení TV k zariadeniu Soundbar sme prepli režim zariadenia Soundbar. Potom sa z televízora neprehráva žiadny zvuk.

- Ak pripojíte zariadenie Soundbar k mobilnému zariadeniu, kým je zariadenie Soundbar pripojené k TV, zariadenie Soundbar prehráva zvuk z mobilného zariadenia, pričom pripojenie k TV ostáva nadviazané. Zvuk z televízora sa teda nebude prehrávať nikde.
- Odpojte mobilné zariadenie a zvuk z televízora sa bude znova prehrávať zo zariadenia Soundbar.

13 LICENCE



Dolby, Dolby Atmos, and the double-D symbol are registered trademarks of Dolby Laboratories Licensing Corporation. Manufactured under license from Dolby Laboratories. Confidential unpublished works. Copyright © 2012-2021 Dolby Laboratories. All rights reserved.



For DTS patents, see <http://patents.dts.com>. Manufactured under license from DTS, Inc. (for companies headquartered in the U.S./Japan/Taiwan) or under license from DTS Licensing Limited (for all other companies). DTS, Digital Surround, Virtual:X, and the DTS logo are registered trademarks or trademarks of DTS, Inc. in the United States and other countries. © 2021 DTS, Inc. ALL RIGHTS RESERVED.



The terms HDMI and HDMI High-Definition Multimedia Interface, and the HDMI Logo are trademarks or registered trademarks of HDMI Licensing Administrator, Inc. in the United States and other countries.



- Spotify môžeš na diaľku ovládať pomocou telefónu, tabletu alebo počítača. Prejdi na spotify.com/connect a pozri sa, ako na to.
 - Softvér Spotify podlieha licenciám tretích strán, ktoré nájdeš tu: <https://www.spotify.com/connect/third-party-licenses>
-



- Apple, Airplay, iPhone, iPad, and Mac are trademarks of Apple Inc., registered in the U.S. and other countries.
 - Use of the Works with Apple badge means that an accessory has been designed to work specifically with the technology identified in the badge and has been certified by the developer to meet Apple performance standards.
-



[ENERGY STAR]

ENERGY STAR qualified model only

- Your Samsung product is ENERGY STAR qualified in its factory default setting. Change to certain features, settings and functionality in this product can change the power consumption, possibly beyond the limits required for ENERGY STAR qualification.
- Environmental Protection Agency and Department of Energy. ENERGY STAR is a joint program of the Government agencies, designed to promote energy efficient products and practices.

Refer to www.energystar.gov for more information of the ENERGY STAR Program.

ENERGY STAR qualified model only

(Applicable to Thin Client models only)

As an ENERGY STAR® Partner, SAMSUNG has determined that this product meets the ENERGY STAR® guidelines for energy efficiency.

- The ENERGY STAR Program has been to reduced greenhouse gas emissions and save energy through voluntary labeling.
- Power management setting of this product have been enabled by default, and have various timing setting from 1 minutes to 5 hours.
- The product can wake with a button press on the chassis from sleep mode.

ENERGY STAR qualified model only (The other models)

- As an ENERGY STAR Partner, Samsung has determined that this product or product models meets the ENERGY STAR guideline for energy efficiency.

14 POZNÁMKA K LICENCIÍ S OTVORENÝM ZDROJOVÝM KÓDOM

Ak chcete zaslať otázky či požiadavky na otázky o otvorených zdrojoch, obráťte sa na divíziu Samsung Open Source (<http://opensource.samsung.com>).

15 DÔLEŽITÁ POZNÁMKA OHĽADOM SERVISU

- Snímky a obrázky v tejto používateľskej príručke vám poskytujeme len ako referenciu, pričom sa môžu sa odlišovať od skutočného vzhľadu produktu.
- Môže vám byť účtovaný správny poplatok, ak (a) je na základe vašej požiadavky privolaný technik a vo výrobku nie je závada (t.j. keď ste si neprečítali túto používateľskú príručku). (b) prinesiete zariadenie do opravárenského strediska a produkt nevykazuje žiadnu chybu (t.j. v prípadoch, kde ste si neprečítali túto používateľskú príručku).
- Výšku daného správneho poplatku vám oznámime skôr, ako sa vykoná akákoľvek obhliadka v práci alebo domácnosti.

16 ŠPECIFIKÁCIE A PRÍRUČKA

Technické údaje

Názov modelu	HW-S60B / HW-S61B
Hmotnosť	2,7 kg
Rozmery (Š x V x H)	670,0 x 62,0 x 105,0 mm
Rozsah prevádzkovej teploty	+5°C až +35°C
Rozsah prevádzkovej vlhkosti	10 % ~ 75 %
ZOSILŇOVAČ Menovité výstupné napätie	(30W x 2) + (30W x 2) + (30W x 2) + 20W
Podporované formáty prehrávania	Dolby 5.1ch / Dolby Digital Plus / Dolby ATMOS (Dolby Digital Plus) / DTS 5.1ch / LPCM 2ch
VÝSTUPNÝ VÝKON BEZDRÔTOVÉHO ZARIADENIA Maximálny výkon vysielača Wi-Fi	100mW pri 2,4GHz – 2,4835GHz, 200mW pri 5,15GHz – 5,25GHz, 100mW pri 5,25GHz – 5,35GHz & 5,47GHz – 5,725GHz
VÝSTUPNÝ VÝKON BEZDRÔTOVÉHO ZARIADENIA Maximálny výkon vysielača BT	100mW pri 2,4GHz – 2,4835GHz

POZNÁMKY

- Samsung Electronics Co., Ltd si vyhradzuje všetky práva na zmenu špecifikácií bez predchádzajúceho upozornenia.
- Hmotnosť a rozmery sú približné.

Upozornenie : Ak zapnete/vypnete rozhranie Wi-Fi, zariadenie Soundbar sa automaticky reštartuje.

Celková spotreba energie v pohotovostnom režime (W)	4,2W
Wi-Fi Spôsob deaktivácie portov	Stlačením tlačidla CH LEVEL na diaľkovom ovládači panela Soundbar na 30 sekúnd zapnete alebo vypnete sieť Wi-Fi.
Bluetooth Spôsob deaktivácie portov	Stlačením tlačidla TONE CONTROL na diaľkovom ovládači panela Soundbar na 30 sekúnd zapnete alebo vypnete Bluetooth.

Spoločnosť Samsung týmto vyhlasuje, že toto rádiové zariadenie je v súlade s požiadavkami smernice 2014/53/EÚ a príslušnými zákonnými požiadavkami Spojeného kráľovstva.

Celý text vyhlásenia o zhode je k dispozícii na tejto internetovej adrese: <http://www.samsung.com>, prejdite na podstránku Podpora a zadajte názov modelu.

Toto zariadenie je možné používať vo všetkých krajinách EÚ a v Spojenom kráľovstve.

Funkciu siete WLAN (Wi-Fi alebo SRD) v pásme 5 GHz na tomto zariadení je možné prevádzkovať len v interiéri.



[Správna likvidácia batérií v tomto výrobku]

(Platí v krajinách so zavedeným separovaným zberom)

Toto označenie na batérii, príručke alebo balení hovorí, že batérie v tomto výrobku by sa po skončení ich životnosti nemali likvidovať spolu s ostatným domovým odpadom. V prípade takéhoto označenia chemické symboly Hg, Cd alebo Pb znamenajú, že batéria obsahuje ortuť, kadmium alebo olovo v množstve presahujúcom referenčné hodnoty smernice 2006/66/ES.

Pri nevhodnej likvidácii batérií môžu tieto látky poškodiť zdravie alebo životné prostredie.

Za účelom ochrany prírodných zdrojov a podpory opätovného použitia materiálu batérie likvidujte oddelene od iných typov odpadov a recyklujte ich prostredníctvom miestneho systému bezplatného zberu batérií.



Správna likvidácia tohoto výrobku (Elektrotechnický & elektronický odpad)

(Platí v krajinách so zavedeným separovaným zberom)

Toto označenie na výrobku, príslušenstve alebo v sprievodnej brožúre hovorí, že po skončení životnosti by produkt ani jeho elektronické príslušenstvo (napr. nabíjačka, náhlavná súprava, USB kábel) nemali byť likvidované s ostatným domovým odpadom. Prípadnému poškodeniu životného prostredia alebo ľudského zdravia môžete predísť tým, že budete tieto výrobky oddelovať od ostatného odpadu a vrátite ich na recykláciu.

Používatelia v domácnostiach by pre podrobné informácie, ako ekologicky bezpečne naložiť s týmito výrobkami, mali kontaktovať buď predajcu, ktorý im ich predal, alebo príslušný úrad v mieste ich bydliska.

Priemyselní používatelia by mali kontaktovať svojho dodávateľa a preveriť si podmienky kúpnej zmluvy.

Tento výrobok a ani jeho elektronické príslušenstvo by nemali byť likvidované spolu s ostatným priemyselným odpadom.

Informácie o záväzkoch spoločnosti Samsung v oblasti ochrany životného prostredia a o regulačných povinnostiach pre špecifické produkty (napr. nariadenia REACH, WEEE, nariadenia pre batérie) nájdete na adrese: www.samsung.com/uk/aboutsamsung/sustainability/environment/our-commitment/data/

NARIADENIE KOMISIE (EÚ) 2019/1782

Požiadavky na ekodizajn externých zdrojov napájania :

www.samsung.com/global/ecodesign_component