



Automatická pračka

Používateľská príručka



WTV 8744 XD



Vážený zákazník,

Najskôr si, prosím, prečítajte túto príručku!

Ďakujeme, že ste si vybrali produkt značky Beko. Dúfame, že s týmto produktom, ktorý bol vyrobený s využitím vysoko kvalitnej a modernej technológie, dosiahnete tých najlepších výsledkov.

Preto si, prosím, pozorne prečítajte celú používateľskú príručku a všetky sprievodné dokumenty a uschovajte ich pre budúce použitie.

Ak odovzdáte produkt niekomu inému, dajte mu aj príručku.

Dodržujte všetky upozornenia a informácie uvedené v používateľskej príručke.

Používateľskú príručku si môžete pozrieť na lokalite www.beko.com.

Vysvetlenie symbolov



NEBEZPEČENSTVO!

- Nebezpečenstvo s **vysokou** úrovňou rizika, ktoré, ak sa mu nevyhnete, môže spôsobiť smrť alebo vážne zranenie.
-



VAROVANIE!

- Nebezpečenstvo so **strednou** úrovňou rizika, ktoré, ak sa mu nevyhnete, môže spôsobiť smrť alebo vážne zranenie.
-



UPOZORNENIE!

- Nebezpečenstvo s **nízkou** úrovňou rizika, ktoré, ak sa mu nevyhnete, môže spôsobiť malé alebo stredné zranenie.
-



POZNÁMKA

Užitočné informácie alebo rady o používaní.



Tento produkt sa vyrobil s použitím najnovšej technológie v podmienkach šetrných na životné prostredie.

OBSAH

1. Bezpečnostné pokyny	5
1.1 Bezpečnosť detí	5
1.2 Bezpečnosť výrobku	6
1.3 Elektrická bezpečnosť	6
1.4 Bezpečnosť horúceho povrchu	7
1.5 Iný	7
2. Pokyny týkajúce sa ochrany životného prostredia	8
2.1 Súlad so smernicou WEEE	8
2.2 Likvidácia starého produktu.....	8
2.3 Informácie o obaloch.....	8
2.4 Ako môžete šetriť elektrickú energiu	8
3 Určené použitie	9
4. Váš spotrebič	10
4.1. Prehľad.....	10
4.2 Obsah balenia.....	11
4.3 Ovládací panel	12
4.4 Obrázok	13
5. Technické špecifikácie	14
6. Inštalácia	15
6.1 Vhodné miesto na inštaláciu	15
6.2 Odstránenie obalovej výstuže	16
6.3 Odpojenie skrutiek na bezpečnú prepravu.....	16
6.4 Pripojenie prívodu vody	17
6.5 Pripojenie vypúšťacej hadice na vodu k odtoku	18
6.6 Nastavenie nožičiek	19
6.7 Pripojenie elektriny.....	20
7. Zamýšľané použitie	21
7.1 Čistenie bubna.....	21
8. Príprava na pranie	22
8.1 Triedenie bielizne	22
8.2 Príprava bielizne na pranie	23
8.3 Vloženie a vybratie bielizne	23
8.4 Používanie čistiacich prostriedkov a aviváže	24
8.4.1 Zásuvka na prací prostriedok	24
8.4.2 Prací prostriedok, aviváž a iné čistiace prostriedky	24
8.4.3. Automatické dávkovanie	25
8.4.4. Výber a zrušenie dávkovania alebo používanie práškových pracích prostriedkov..	27
8.4.5 Keď sa spotrebuje prací prostriedok a/alebo aviváž:.....	28
8.4.6. Prací prostriedok alebo aviváž boli pridané do nesprávneho priechodka:.....	28
8.4.7. Voľba typu pracieho prostriedku	28

8.4.8. Úprava množstva pracieho prostriedku	29
8.4.9. Použitie tabletových a kapsulových kvapalných čistiacich prostriedkov	29
8.4.10. Používanie škrobu	29
8.4.11. Používanie prostriedku na odstraňovanie vodného kameňa	29
8.4.12. Používanie bieliacich	29
8.5 Tipy, ako šetriť energiu a vodu	30
8.6 Zobrazovanie doby trvania programu	30
9. Programy apomocné funkcie	31
9.1 Volič programu	31
9.2 Programy	31
9.3 Tabuľka programu	36
9.4 Výber pomocných funkcií	38
9.4.1 Pomocné funkcie	39
9.4.2 „Funkcie/Programy vyberané stlačením tlačidla na 3 sekundy“	40
10. Nastavenie programu	43
10.1 Výber teploty	43
10.2 Výber rýchlosti odstred'ovania	43
10.3 Nastavenie rýchleho prania (Zrýchlené pranie)	44
10.4 Spustenie programu	45
10.5 Programové kroky	45
10.6 Koniec programu	46
11. Možnosti programu	47
11.1 Nastavenie času skončenia	47
11.1.1 Zrušenie nastavenia času skončenia	48
11.2 Prepnutie zariadenia do pohotovostného režimu a pridanie bielizne	48
11.3 Zrušenie programu	49
12. Dodatočné funkcie	50
12.1 Aktivovanie a deaktivovanie zvukovej výstrahy	50
12.2 Uzamknutie vstupných dvierok	50
12.2.1 Otvorenie vstupných dvierok v prípade výpadku prúdu:	51
13. Údržba a čistenie	52
13.1. Čistenie zásuvky na prací prášok	52
13.1.1. Kedy treba vyčistiť	52
13.1.2. Čistenie:	53
13.2. Čistenie nakladačích dvierok	54
13.3. Čistenie tela a ovládacieho panelu	54
13.4. Čistenie filtrov prívodu vody	54
13.5 Čistenie filtra čerpadla	55
13.5.1. Čistenie znečistených filtrov	56
14. Riešenie problémov	57

1. Bezpečnostné pokyny

1.1 Bezpečnosť detí



VAROVANIE!

- Uchovajte z dosahu detí mladších ako **3** roky, pokiaľ nie sú pod nepretržitým dohľadom.
- Tento výrobok môžu používať deti vo veku minimálne **8** rokov a osoby, ktorých telesné, zmyslové alebo duševné schopnosti neboli úplne vyvinuté alebo ktoré nemajú dostatok skúsenosti a znalosti iba za predpokladu, že sú pod dohľadom alebo sú preškolené o bezpečnom používaní výrobku a rizikách, ktoré z toho vyplývajú.
- Uchovajte z dosahu detí mladších ako 8 rokov, aby sa zabránilo ich prístupu a manipulácii s produktom.
- Detí nesmú nikdy vykonávať čistenie a používateľskú údržbu, pokiaľ nie sú pod dohľadom dospelšej osoby.
- Elektrické výrobky sú nebezpečné pre deti.
- Aby ste deťom zabránili v manipulácii s výrobkom, použite detskú poistku.
- Nezapudnite zatvoriť vstupné dvierka, keď opúšťate miestnosť, v ktorej sa výrobok nachádza.
- Obalové materiály sú pre deti nebezpečné.

1.2 Bezpečnosť výrobku



VAROVANIE!

- Keď výrobok nepoužívate, odpojte ho zo siete.
- Montáž a opravy vždy prenechajte autorizovanému servisnému technikovi.
- Vstupné dvierka neotvárajte na silu. Dvierka sa otvoria ihneď po skončení pracieho cyklu. Ak sa dvierka neotvoria, použite riešenia uvedené pre chybu „Vstupné dvierka sa nedajú otvoriť.“ v časti Riešenie problémov. V prípade, že budete na vstupné dvierka vyvíjať silu, dvierka a uzamykací mechanizmus sa môžu poškodiť.
- Pokiaľ je v bubne ešte voda, nikdy neotvárajte vstupné dvierka alebo neodstraňujte filter. Inak hrozí riziko zaplavenia a zranenia spôsobeného horúcou vodou.
- Prívod vody a vypúšťacie hadice musia byť bezpečne upevnené a musia zostať nepoškodené.

1.3 Elektrická bezpečnosť



NEBEZPEČENSTVO!

- Chybný produkt nepoužívajte, kým ho neopraví autorizovaný servisný technik.
- Nepokúšajte sa načahovať k iným vnútorným dielom, ako sú tie, ktoré sú uvedené v pokynoch pre údržbu.
- Výrobok nikdy neumývajte tak, že budete naň alebo doňho liať vodu!
- Nikdy sa nedotýkajte zástrčky napájacieho kábla mokrými rukami!

1.4 Bezpečnosť horúceho povrchu



VAROVANIE!

- Počas prania pri vysokých teplotách sa sklo na nakladacích dvierkach nadmerne zahrieva. Z tohto dôvodu nedovoľte deťom, aby sa počas prania dotýkali skla.



1.5 Iný



- Na čistenie produktu alebo na iné účely nepoužívajte zápalné, horľavé alebo iné podobné chemikálie.
- Na produkt nestúpajte alebo sa na neho nestavajte.
- Na produkt nedávajte ťažké objekty.
- Ak na práčku umiestníte sušičku, zaistite ju vhodným prepojovacím zariadením, ktoré môžete zakúpiť od autorizovaného servisného agenta.
- Ak sa produkt poškodil, odpojte produkt, zatvorte vodovodný kohútik a kontaktujte autorizovaného servisného agenta bez toho, aby ste s produktom manipulovali.
- Zvieratá udržiavajte z dosahu automatickej práčky.

2. Pokyny týkajúce sa ochrany životného prostredia

2.1 Súlad so smernicou WEEE

Tento produkt neobsahuje škodlivé a zakázané materiály opísané v "Smernici o kontrole likvidácie elektrických a elektronických zariadení", ktorú vydalo Ministerstvo životného prostredia a urbanizácie Tureckej republiky. Splňa smernicu WEEE.

2.2 Likvidácia starého produktu



Tento produkt bol vyrobený z vysoko kvalitných súčiastok a materiálov, ktoré sa dajú opätovne použiť a sú vhodné na recykláciu. Preto produkt po skončení jeho životnosti nelikvidujte spoločne s bežným komunálnym odpadom.

Zaneste ho do zberného miesta na recykláciu elektrických a elektronických zariadení. Obráťte sa na miestne úrady, ak potrebujete zistiť, kde sa nachádza najbližšie zberné miesto. Recykláciou použitých výrobkov pomáhajte chrániť životné prostredie a prírodné zdroje.

Za účelom ochrany detí odrežte kábel napájania a zlomte mechanizmus uzamknutia vkladacích dverí, aby bol pred likvidáciou produktu nefunkčný. Súlad so smernicou RoHS:

Produkt, ktorý ste zakúpili, je v súlade so Smernicou EÚ RoHS (2011/65/EÚ). Neobsahuje škodlivé ani zakázané materiály špecifikované v uvedenej Smernici.

2.3 Informácie o obaloch

Obalové materiály produktu sú vyrobené z recyklovateľných materiálov v súlade s našimi Národnými predpismi na ochranu životného prostredia. Obalové materiály nelikvidujte spoločne s komunálnym alebo iným odpadom. Odovzdajte ich na zberné miesta stanovené miestnymi úradmi.

2.4 Ako môžete šetriť elektrickú energiu



UPOZORNENIE!

- Zabezpečte súlad s informáciami v časti Tabuľka programov a spotreby.
 - Ak je automatická práčka preťažená, zníži sa jej výkon prania.
 - Okrem toho sa môžu dostaviť problémy s hlukom a vibráciami.

Nasledujúce informácie vám pomôžu používať výrobok ekologickým a energeticky účinným spôsobom.

- a) Produkt používajte naplnený na maximálny objem povolený zvoleným programom, ale neprepĺňajte ho. Pozrite si časť „Tabuľka programov a spotreby“.
- b) Dodržujte odporúčané teploty v časti Tabuľka programov a spotreby.
- c) Mierne znečistenú bielizeň perte pri nízkych teplotách.
- d) Na menšie množstvá mierne znečistenej bielizne zvolte rýchlejšie programy.
- e) Nepoužívajte predpieranie a vysoké teploty na bielizeň, ktorá nie je veľmi znečistená alebo zašpinená škvrnami.
- f) Ak plánujete sušiť svoju bielizeň v sušičke, vyberte počas procesu prania najvyššiu odporúčanú rýchlosť odstredovania.
- g) Nepoužívajte viac pracieho prostriedku, ako je to odporúčané na obale pracieho prostriedku.

3 Určené použitie

- a) Tento produkt bol navrhnutý pre domáce použitie.
- b) Nie je vhodný na komerčné využitie a nesmiete ho používať na žiadne iné účely, na ktoré nie je určený.
- c) Vhodné na pranie textílií v pračkách.
- d) Výrobca nenesie žiadnu zodpovednosť za nesprávne používanie alebo prepravu.
- e) Prevádzková životnosť vášho produktu je 10 rokov. Počas tohto obdobia budú dostupné originálne náhradné diely pre správnu prevádzku spotrebiča.
- f) V práčke neperte predmety, ako napríklad koberce, koberčeky atď. Mohlo by to natrvalo poškodiť spotrebič.
- g) Tento spotrebič je určený k domácejmu a inému podobnému použitiu, ako napríklad:
 - kuchynky pre zamestnancov v obchodoch, kanceláriách a iných pracoviskách;
 - obytná stavení na statku;
 - pre klientov v hoteloch, motelloch a iných ubytovacích zariadeniach;
 - v ubytovacích zariadeniach typu bed-and-breakfast (nocľah a raňajky);
 - v spoločných priestoroch v bytových domoch alebo samoobslužných práčovniach.

4. Váš spotrebič

4.1. Prehľad

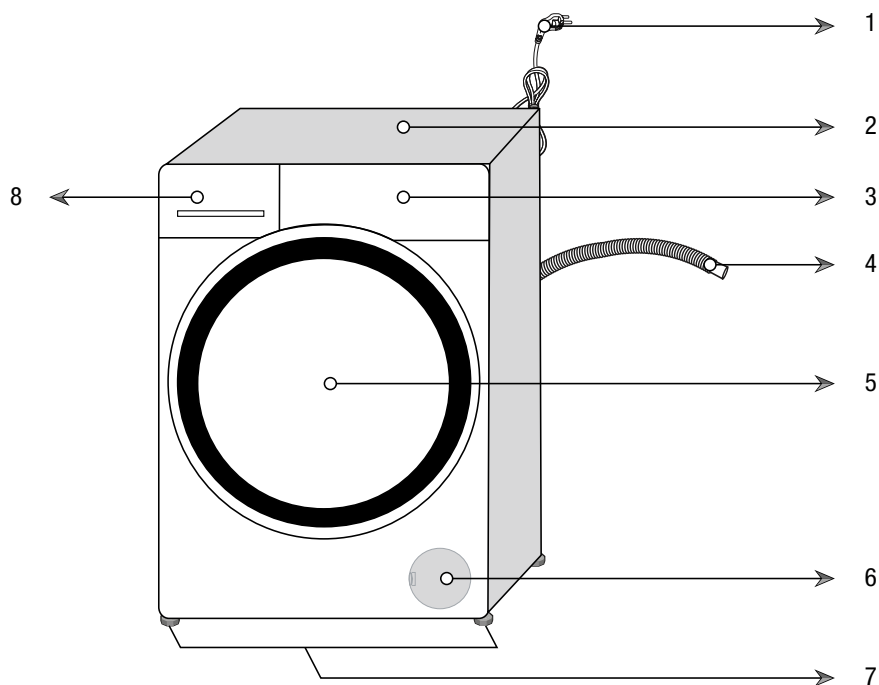

- 1 - Napájací kábel
- 2 - Vrchný stolík
- 3 - Ovládací panel
- 4 - Hadica na vypúšťanie vody
- 5 - Nakladacie dvierka
- 6 - Kryt filtra
- 7 - Nastaviteľné nožičky
- 8 - Zásuvka na prací prostriedok

4.2 Obsah balenia



Napájací kábel



Hadica na vypúšťanie vody

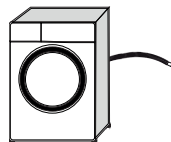

Skrutky na bezpečnú prepravu

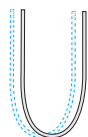

Hadica na prívod vody

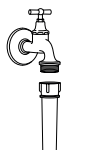
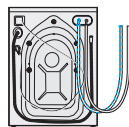

Návod na použitie



Montáž plastovej zátky



POZNÁMKA

- Obrázky v tomto návode sú schematické a nemusia sa presne zhodovať s vaším spotrebičom.

4.3 Ovládací panel

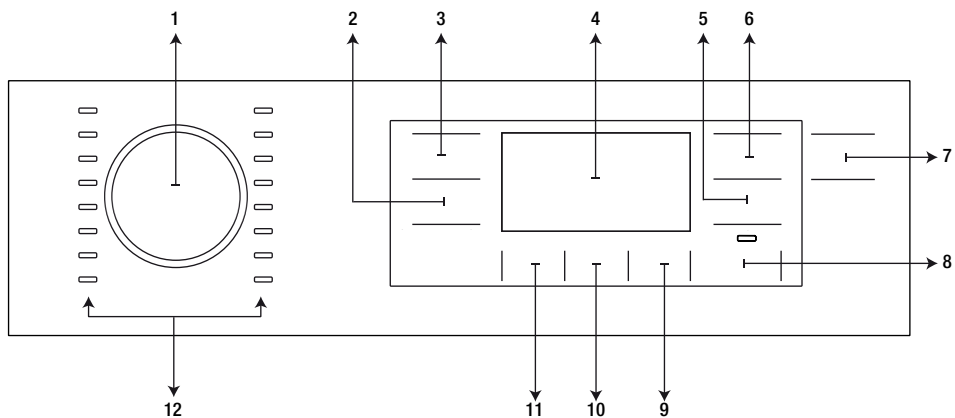

- 1 - Gombík výberu programu
- 2 - Tlačidlo na nastavenie úrovne odstred'ovania
- 3 - Tlačidlo Nastavenie úrovne teploty
- 4 - Displej
- 5 - Tlačidlo Nastavenie času skončenia
- 6 - Tlačidlo rýchleho prania
- 7 - Tlačidlo Zap./Vyp.
- 8 - Tlačidlo Štart/Pauza
- 9 - Tlačidlo pomocnej funkcie 3
- 10 - Tlačidlo pomocnej funkcie 2
- 11 - Tlačidlo pomocnej funkcie 1
- 12 - Kontrolky výberu programu

4.4 Obrázok

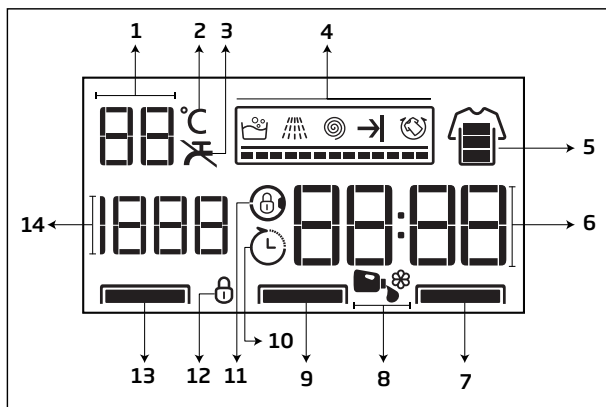

- 1 - Indikátor teploty
- 2 - Symbol teploty
- 3 - Symbol nedostatku vody
- 4 - Indikátor sledovania programu
- 5 - Indikátor rýchleho prania
- 6 - Informácie o trvaní
- 7 - Kontrolka pomocných funkcií 1
- 8 - Symboly pre dávkovanie
- 9 - Kontrolka pomocných funkcií 2
- 10 - Symbol aktivovaného oneskoreného spustenia
- 11 - Symbol aktivovania zámku dverí
- 12 - Symbol aktivovanej detskej poistky
- 13 - Kontrolka pomocných funkcií 3
- 14 - Indikátor výberu rýchlosti odstred'ovania

5. Technické špecifikácie

Meno dodávateľa alebo značka	Beko
Názov modelu	WTV 8744 XD 7158446100
Menovitá kapacita (kg)	8
Maximálna rýchlosť odstreďovania (ot/m)	1400
Zabudovaný	Non
Výška (cm)	84
Šírka (cm)	60
Hĺbka (cm)	59
Jednoduchý prívod vody/dvojitý prívod vody	• / -
• Dostupné	
Zdroj napájania (V/Hz)	230 V / 50Hz
Celkový prúd (A)	10
Celkový výkon (W)	2200
Hlavný kód modelu	9811

 POZNÁMKA	 The label shows the EU flag, the word ENERGY, a QR code, and the text 'SUPPLIER'S NAME' and 'MODEL IDENTIFIER → (*)'. Below this, there are two energy efficiency arrows: a green arrow pointing right with the letter 'A' and a black arrow pointing left with the letter 'A'.
	<ul style="list-style-type: none">Informácie o modeli obsiahnuté v databáze výrobkov možno získať zadaním identifikačného čísla (*), ktoré nájdete na energetickom štítku vášho modelu, na nasledujúcich webových stránkach. https://eprel.ec.europa.eu/

6. Inštalácia

6.1 Vhodné miesto na inštaláciu



VAROVANIE!

- Poškodené produkty predstavujú riziko pre vašu bezpečnosť.
 - Pred montážou vizuálne skontrolujte, či na produkte nie sú žiadne závady.
 - Ak sú, nenechajte ho namontovať.



POZORNENIE!

- Produkt neumiestňujte na podlahu, ktorá nie je dostatočne silná, aby uniesla zaťaženie.
 - Inak sa produkt alebo podlaha môžu poškodiť.
 - Celková hmotnosť plne naplnenej práčky a sušičky po umiestnení na seba je približne 180 kilogramov.
- Produkt neinštalujte na miesta, kde existuje riziko mrznutia.
 - V opačnom prípade sa váš produkt poškodí a bude hroziť riziko vytopenia vašej domácnosti.



POZNÁMKA

- Príprava miesta a elektroinštalácie, prívodu vody a odvádzania odpadovej vody na mieste montáže sú na zodpovednosti zákazníka. Po dokončení príprav sa ohľadom inštalácie výrobku obráťte na najbližšieho autorizovaného servisného technika.
- Uistite sa, že hadice prívodu vody a vypúšťania vody, ako aj sieťové káble nie sú preložené, prepichneté, ani rozdrvené, keď umiestňujete výrobok na svoje miesto po montáži alebo po čistení.
- Výrobca nezodpovedá za škody vzniknuté činnosťami, ktoré vykonávajú neoprávnené osoby.

- a) Umiestnite produkt na pevný, plochý a vodorovný podklad.
- b) Produkt nikdy neklad'te na podlahu zakrytú kobercom.
- c) Odporúča sa ponechať priestor po stranách spotrebiča voľný za účelom zníženia vibrácií a hluku.
- d) Produkt neumiestňujte na žiadnu platformu.
- e) Zdroje tepla, ako sú napríklad varné platne, žehličky, rúry a pod., nedávajte na práčku ani ich nepoužívajte na tomto výrobku.

6.2 Odstránenie obalovej výstuže



POZORNENIE!

- Pri tomto postupe vyhľadajte pomoc ďalšej osoby.
 - Existuje tu nebezpečenstvo zranenia.



Aby ste odstránili obalovú výstuž:

- a) Nakloňte produkt dozadu.
- b) Obalovú výstuž odstráňte ťahaním pásky.

6.3 Odpojenie skrutiek na bezpečnú prepravu



UPOZORNENIE!

- Pred použitím produktu odstráňte prepravné bezpečnostné skrutky!
 - Inak sa produkt poškodí.

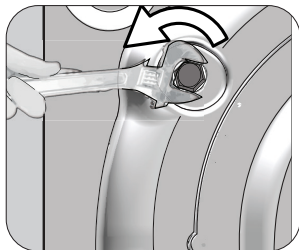

- a) Povoľte všetky skrutky na bezpečnú prepravu príslušným kľúčom, kým sa nebudú dať voľne otáčať.

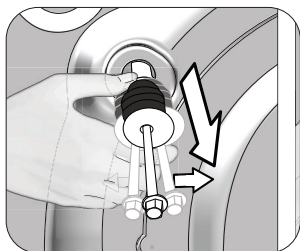

- b) Jemným otáčaním demontujte prepravné bezpečnostné skrutky.

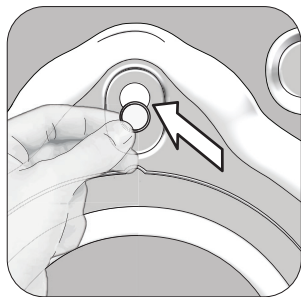

c) Po odpojení skrutiek zatvorte otvory záslepkami, ktoré sa dodali vo vrecku od návodu na použitie.



POZNÁMKA

- Prepravné bezpečnostné skrutky uskladnite na bezpečnom mieste pre opätovné použitie, keď budete potrebovať v budúcnosti produkt opäť presunúť.
- Pred premiestnením produktu namontujte skrutky na bezpečnú prepravu v opačnom poradí, ako pri demontáži.

6.4 Pripojenie prívodu vody



UPOZORNENIE!

- Pre prevádzku produktu je nevyhnutné, aby tlak prívodu vody dosahoval hodnotu od 1 do 10 barov (0,1 – 1 MPa). (Je potrebné, aby z úplne otvoreného kohútika vyteklo za jednu minútu 10 – 80 litrov vody.)
 - Ak je tlak vody vyšší, pripojte ventil na zníženie tlaku.
- Na novom produkte nepoužívajte staré alebo použité prírodné hadice na vodu.
 - Mohlo by to spôsobiť škvrny na vašej bielizni.
- Prívod studenej vody produktu nepripájajte k vývodu teplej vody.
 - Vaša bielizeň sa môže poškodiť alebo sa produkt prepne do ochranného režimu a nebude fungovať.

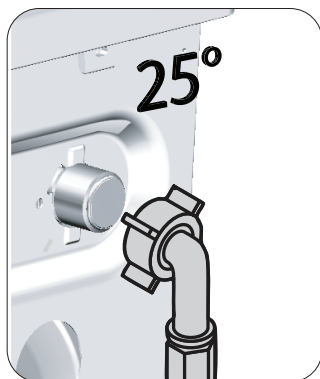

a) Rovný koniec hlavnej prívodnej hadice, ktorá sa dodala s produktom, pripojte k vodovodnému kohútiku so studenou vodou a skrútený koniec prívodu vody k zadnej strane produktu tak, ako je zobrazené na obrázku.

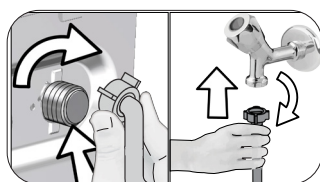

- b) Rukou dotiahnite všetky matice hadice. Pri doťahovaní matíc nikdy nepoužívajte nástroj.
- c) Po pripojení hadice úplne otvorte kohútiky prívodu vody, aby ste skontrolovali, či na miestach spojov nepresakuje voda. Ak zistíte unikanie vody, zatvorte kohútik a odstráňte maticu. Po skontrolovaní tesnenia opätovne starostlivo dotiahnite maticu. Prívod vody úplne otvorte a zopakujte kontroly.
- d) Kohútiky nechajte zatvorené, keď produkt nepoužívate.

6.5 Pripojenie vypúšťacej hadice na vodu k odtoku



UPOZORNENIE!

- Koniec odtokovej hadice zapojte priamo do odtoku vody, umývadla alebo vane.
- Zabráňte kontaktu s vypúšťanou vodou. Existuje tu riziko popálenia, pretože voda môže byť horúca.
- Úplne upevnite koniec odtokovej hadice na vodu, aby ste predišli riziku uvoľnenia.

- a) Vývodnú hadicu na vodu pripojte do min. výšky 40 cm a maximálnej výšky 100 cm.
- b) Produkt môže zlyhať, ak odtoková hadica na vodu je na úrovni podlahy alebo v jej blízkosti (pod 40 cm), pretože by sa nepretržite privádzala a odvádzala voda.
- c) Produkt môže zlyhať, ak sa odtoková hadica na vodu umiestni vyššie ako 100 cm, pretože nebude vedieť vypúšťať vodu a voda zostane v produkte.
- Preto dodržiavajte výšky uvedené na obrázku.

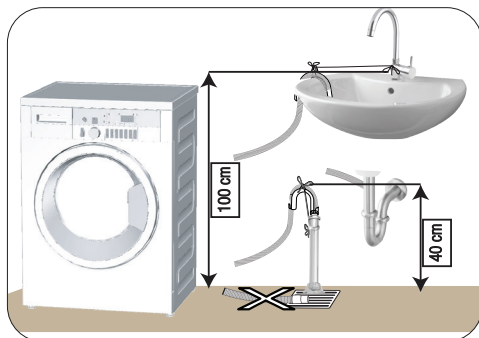

- d) Ak sa má zabrániť spätnému prieniku odpadovej vody späť do produktu a zaistiť jednoduchý odtok, koniec hadice neponárajte do odpadovej vody ani ho nevkładajte do odtoku do hĺbky viac ako 15 cm. Ak je príliš dlhá, skráťte ju.
- e) Koniec hadice by nemal byť ohnutý, nemal by byť prístupný a hadica nesmie byť zovretá medzi odtokom a produktom.
- f) Ak je dĺžka hadice príliš krátka, používajte ju spolu s originálnou predĺžovacou hadicou. Celková dĺžka hadice by nemala byť väčšia ako 3,2 m. V opačnom prípade môže produkt zlyhať, pretože by sa nepretržite privádzala a odvádzala voda.

6.6 Nastavenie nožičiek



UPOZORNENIE!

- Nôžky nastavte tak, aby bol výrobok v mieste použitia vyrovnaný.
 - Zariadenie vyrovnajte pomocou nastavenia nožičiek.
 - Nerovnosti skontrolujte stlačením produktu z horných diagonálnych hrán.
 - Inak sa produkt môže presunúť z pôvodného miesta a spôsobiť problémy s rozdrvením a vibráciami.
- Na uvoľnenie poistných matíc nepoužívajte žiadne nástroje. V opačnom prípade môže dôjsť k poškodeniu matíc.

- a) Rukou uvoľnite poistné matice na nožičke.
- b) Nožičku nastavujte dovtedy, kým výrobok nebude stáť rovno a nebude vyvážený.
- c) Rukou znovu dotiahnite všetky poistné matice.

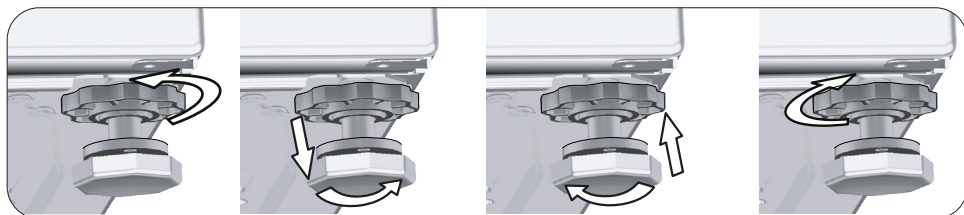

6.7 Pripojenie elektriny



NEBEZPEČENSTVO!

Poškodené napájacie káble musia vymeniť zástupcovia autorizovaného servisu.

- a) Výrobok pripojte k uzemnenej zásuvke chránenej 16 A poistkou.



POZNÁMKA

- Naša spoločnosť nenesie žiadnu zodpovednosť za škody, ktoré vzniknú v dôsledku používania produktu bez uzemnenia vykonaného v súlade s miestnymi predpismi.
- Ak je prúdová hodnota poistky alebo ističa v domácnosti nižšia ako 16 A, nechajte kvalifikovaného elektrikára, aby namontoval 16 A poistku.
- Nerobte spojenia pomocou predlžovacích káblov alebo rozbočiek.

- b) Pripojenie musí byť v súlade s platnými predpismi.
- c) Elektroinštalácie zásuvky musí zodpovedať požiadavkám spotrebiča. Je odporúčané použiť prúdový chránič.
- d) Kábel napájania musí byť po inštalácii ľahko dostupný.
- e) Napätie uvedené v časti „(5). Technické údaje“ musí byť rovnaké ako napätie elektrickej siete.

7. Zamýšľané použitie

7.1 Čistenie bubna



POZNÁMKA

- Čistenie bubna vykonajte, bez toho aby ste mali v práčke bielizeň.

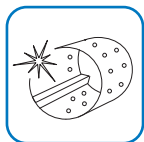

- a) Použite program Drum Cleaning (Čistenie bubna).
- b) Teplotu nastavte na úroveň odporúčanú na špeciálnom prostriedku na čistenie bubna, ktorý získate od autorizovaných servisných agentov.
- c) Pred spustením programu dajte do hlavnej priehradky na prací prášok 1 sáčok špeciálneho čistiaceho prípravku na bubny (ak nemáte špeciálny prípravok k dispozícii, použite 100 g prípravku na odstránenie vodného kameňa). Ak je prípravok na odstránenie vodného kameňa vo forme tablety, vložte ju do hlavnej priehradky.
- d) Spustite program.
- e) Po ukončení programu vysušte vnútornú časť suchou látkou.



































POZNÁMKA

- Čistenie bubna zopakujte každé 2 mesiace.

8. Príprava na pranie

8.1 Triedenie bielizne

- Roztried'te bielizeň podľa typu látky, farby, stupňa znečistenia a prípustnej teploty vody.
- Vždy postupujte podľa pokynov uvedených na štítkoch látky.
- Neperte spoločne biele a farebné oblečenie. Z nových a tmavých bavlnených tkanín sa môže uvoľňovať veľa farbiva.

SYMBOLY PRANIA BIELIZNE											
 Symboly pre pranie v práčke	 Normálne pranie	 Nežehliť	 Jemné - citlivé pranie	 Ručné pranie	 Neperte sa	 Bez odstreďovania	Teplota vody				
							Maximálna	95°C	70°C	60°C	50°C
 Symboly pre sušenie	 Vhodné pre sušičku	 Nežehliť	 Jemné/citlivé sušenie	 Nesušte v sušičke	 Nesušte	 Nečistite za sucha	Nastavenia sušenia				
							 	 			
 Žehlička -	 Sušenie alebo para		 Žehlenie pri vysokej teplote	 Žehlenie pri strednej teplote	 Žehlenie pri nízkej teplote	 Nežehlite	 Žehlite bez traparovania	Maximálna teplota			
			200 °C	150 °C	110 °C						
 BIELENIE	 Sú povolené všetky bielidlá		 Môžete použiť bielidlo (chlórnan sodný)		 Bielidlo nie je povolené		 Sú povolené len bielidlá bez chlóru				

8.2 Príprava bielizne na pranie

- a) Odstráňte kovové predmety, ako napríklad podporné drôty, pracku opaska alebo kovové gombíky, prípadne odevy perte tak, že ich vložíte do vrečka na bielizeň alebo obliečky vankúša.
- b) Pred práním vyberte z vreciek všetky predmety, ako sú napríklad mince, perá a spinky a vrecká prevráťte.
- c) Odevy malých rozmerov, ako sú napríklad detské ponožky a nylonové pančuchy, vložte do vrečka na bielizeň alebo do obliečky vankúša.
- d) Zatvorte zips a zapnite gombíky.
- e) Produkty so štítkami pre pranie v rukách alebo s inými štítkami perte len v príslušnom programe.
- f) Odolná špina sa musí pred práním vhodne ošetriť.
- g) Nohavice a jemnú bielizeň perte obrátenú naruby.
- h) Bielizeň, ktorá je vystavená materiálom, ako je napríklad múka, vápno, sušené mlieko atď., musíte pred vloženíím do produktu vytriasť.

8.3 Vloženie a vybratie bielizne

- a) Otvorte nakladacie dvierka.
- b) Nedávajte bielizeň do spotrebiča natesno.
- c) Nakladacie dvierka zatvárajte dovtedy, kým nebudete počuť zvuk uzamknutia.
- d) Ubezpečte sa, že sa v dvierkach nič nepricviklo. Nakladacie dvierka sa po spustení programu uzamknú.
- e) Zámok dvierok sa otvorí ihneď po ukončení pracieho programu. Potom môžete otvoriť nakladacie dvierka. Ak sa dvierka neotvorí, použite riešenia uvedené pre chybu „Nakladacie dvierka sa nedajú otvoriť.“ v časti Riešenie problémov.

8.4 Používanie čistiacich prostriedkov a aviváže

8.4.1 Zásuvka na prací prostriedok

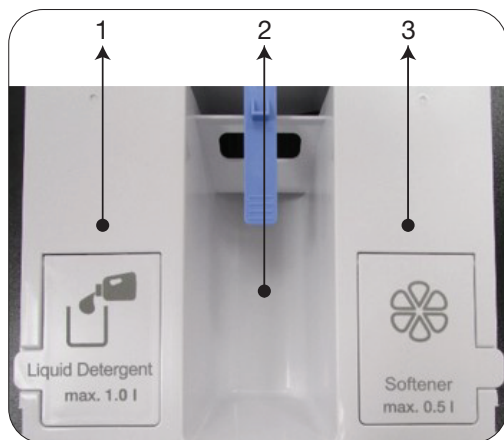

Zásuvka pracieho prostriedku sa skladá z troch priečinkov:

- (1) - Priečinok na tekutý prací prostriedok
- (2) - Priečinok na práškový prací prostriedok
- (3) - Priečinok na aviváž

8.4.2 Prací prostriedok, aviváž a iné čistiace prostriedky



POZNÁMKA

- Pri používaní pracieho prášku, aviváže, škrobu, textilných farieb, bielidla a odstraňovačov vodného kameňa, ktoré majú byť pridané cez nádobku na prací prostriedok 2, si prečítajte pokyny výrobcu napísané na balení a dodržte uvedené dávkovanie. Ak je to možné, používajte odmerku.
- Pre programy, v ktorých je vybrané dávkovanie tekutého pracieho prostriedku, nepridávajte žiaden práškový prací prostriedok.



UPOZORNENIE!

- Nepoužívajte tekuté pracie prostriedky ani ďalšie čistiace prostriedky iné ako aviváže vyrobené pre práčky na zmäkčenie oblečenia.
- Pracie prostriedky, ako sú viskózne gélové prostriedky, sa nemôžu používať v zásuvkách alebo dávkovacích komorách.
- Nepoužívajte mydlový prášok.
- Používajte len pracie prostriedky vyrobené špeciálne pre práčky.

- a) Pridajte prací a avivážny prostriedok pred spustením pracieho programu.
- b) Vrečko na prací prostriedok alebo rozpustnú guľôčku položte priamo medzi bielizeň vo vašom produkte.
- c) Nie je tu priečinko na predpranie, ani nie je umožnená táto funkcia.



UPOZORNENIE!

- Pred spustením pracieho programu zavrite zásuvku na prací prostriedok a nikdy ju neotvárajte počas prevádzky.

8.4.3. Automatické dávkovanie

Počiatkové nastavenie:

- a) Práčku zapnite stlačením tlačidla zap./vyp.
- b) Symbol dávkovania (☑️) sa objaví pri programoch, ktoré umožňujú dávkovanie pracieho prostriedku.
- c) Ak sú priečinky na tekuté pracie a avivážne prostriedky prázdne alebo zvyšné prostriedky v týchto priečinkoch sú pod určenými hranicami, symbol dávkovania bude v programoch, ktoré umožňujú dávkovanie, blikať.

Plnenie pracieho prostriedku a aviváže



- a) Vytiahnite zásuvku na prací prostriedok smerom k sebe, aby ste ju otvorili.

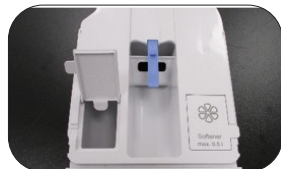

- b) Ak chcete naplniť tekutý prací prostriedok (vľavo) a aviváž (vpravo), otvorte kryt príslušného priečinka smerom hore, ako je znázornené na obrázku.



- c) Pri plnení tekutého pracieho prostriedku a aviváže neprekračujte hranicu označenú značkou „Max“.
- d) Zatvorte kryt.
- e) Pomalým zatlačením zatvorte zásuvku na prací prostriedok.
- f) Po zatvorení zásuvky na prací prostriedok sa blikajúci symbol dávkovania () začne pomaly rozsvetovať.
- g) To znamená, že prostriedky boli doplnené a zásuvka je zatvorená.
- h) Pri farebnej aj bielej bielizni sa odporúča naplniť do tohto priečinka bežne používaný tekutý prací prostriedok.
- i) Ak „symbol pracieho prostriedku“ bliká aj napriek tomu, že priečinky na pracie prostriedky boli naplnené, potom nie je zásuvka na prací prostriedok úplne zatvorená. Jemným zatlačením sa uistite, že zásuvka je na svojom mieste.



UPOZORNENIE!

- Ak je zásuvka na prací prostriedok plná pracieho a/alebo avivážneho prostriedku:
 - a - Neťahajte spotrebič z miesta,
 - b - Nemeňte pozíciu spotrebiča,
 - c - Nenakláňajte spotrebič do strán alebo dozadu.
- Pre vykonanie horeuvedených činností najprv zo spotrebiča vyberte zásuvku.
- Ak chcete spustiť program, keď v zásuvke na prací prostriedok nie je žiadny prací prostriedok, nezabudnite, že musíte zrušiť dávkovanie tekutého pracieho prostriedku a prať bielizeň s práškovým pracím prostriedkom.
- Nádobu na dávkovanie tekutého pracieho je potrebné naplniť len tekutým pracím prostriedkom a nádobou na dávkovanie aviváže iba avivážou. Naplnenie týchto priečinkov inou tekutou alebo práškovou chemikáliou môže poškodiť bielizeň alebo práčku.

8.4.4. Výber a zrušenie dávkovania alebo používanie práškových pracích prostriedkov

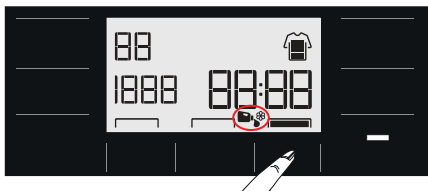

- a) Pre niektoré programy spotrebiča nemožno zvoliť tekutý prací prostriedok. V takom prípade treba použiť práškový prací prostriedok. Pre viac informácií pozri Tabuľku programov.
- b) Po zvolení teploty, rýchlosti odstreďovania a dodatočných funkcií, program spustíte stlačením tlačidla zap./vyp.
- c) Práčka si bude určovať množstvo pracieho prostriedku podľa zadaných volieb. Počas prania nie je prívod pracieho prostriedku viditeľný, do práčky vteká priamo s vodou.
- d) Ak sa vyžaduje použitie práškového pracieho prostriedku v programoch, kde sa aktivuje dávkovací systém pracieho prostriedku, do zásuvky na prací prostriedok treba pridať potrebné množstvo práškového pracieho prostriedku. Ak chcete používať stredný priečinok pracieho prostriedku, musíte zrušiť výber tekutého pracieho prostriedku.
- e) Program spustíte stlačením tlačidla zap./vyp. Práškový prací prostriedok sa do práčky dostane spolu s vodou.
- f) Ak chcete používať tekutý prací prostriedok, ktorého vlastnosti sú odlišné od vlastností pracieho prostriedku v priečinku pre tekutý prací prostriedok, musíte tento odlišný tekutý prací prostriedok pridať do stredného priečinka a zrušiť výber predvoleného tekutého pracieho prostriedku.
- g) Aviváž sa odoberie cez dávkovací systém pracieho prostriedku.

Symboly dávkovania tekutého pracieho prostriedku a aviváže budú na displeji aktívne alebo neaktívne v závislosti od zvoleného programu.

- a) Ak je zobrazený symbol tekutého pracieho prostriedku, znamená to, že je aktívne dávkovanie tekutého pracieho prostriedku.
- b) Ak je zobrazený symbol aviváže, je aktívne dávkovanie aviváže.
- c) Ak je symbol tekutého pracieho prostriedku neaktívny, znamená to, že bielizeň môžete prať s práškovým pracím prostriedkom.
- d) Ak je symbol aviváže neaktívny, znamená to, že pri plákaní sa nepoužije aviváž.



Prvá poloha na displeji znamená, že tekutý prací prostriedok je aktívny, aviváž je zapnutá.



Ak sú na displeji zobrazené symboly tekutého pracieho prostriedku a aviváže, tekutý prací prostriedok sa rozsvieti a aviváž sa vypne po prvom stlačení tlačidla Automatické dávkovanie.



Po druhom stlačení tlačidla Automatické dávkovanie sa symboly pre práškový prací prostriedok a aviváž zapnú.



Po treťom stlačení tlačidla Automatické dávkovanie sa symboly pre práškový prací prostriedok a aviváž vypnú. Po štvrtom stlačení sa zvolí počítateľné nastavenie.

8.4.5 Keď sa spotrebuje prací prostriedok a/alebo aviváž:

- a) Keď sa spotrebuje prací prostriedok alebo aviváž v zásobníku, na displeji začne blikať symbol „dávkovanie“. Keď začne tento symbol blikať, musíte do zásobníka doplniť prací prostriedok alebo aviváž. Od momentu kedy začne tento symbol blikať, má spotrebič dostatok prostriedkov na vykonanie 2 až 3 pracích cyklov.

8.4.6. Prací prostriedok alebo aviváž boli pridané do nesprávneho priečinka:

- a) Ak boli prací prostriedok alebo aviváž pridané do nesprávneho priečinka, pozri 13.1. „Čistenie zásuvky na prací prášok“.

8.4.7. Voľba typu pracieho prostriedku



POZNÁMKA

- Typ prostriedku, ktorý sa bude používať závisí od typu a farby bielizne.

- a) Na farebné a biele oblečenie používajte odlišné pracie prostriedky.
- b) Jemné odevy perte iba so špeciálnymi pracími prostriedkami (tekutý prací prostriedok, šampón na vlnu atď.), ktoré sú určené výlučne na jemné odevy.
- c) Pri praní tmavo sfarbeného oblečenia a paplónov sa odporúča, aby ste použili tekutý prací prostriedok.
- d) Vlnené tkaniny perte so špeciálnymi pracími prostriedkami vyrobenými špeciálne na vlnené tkaniny.

8.4.8. Úprava množstva pracieho prostriedku

- a) Množstvo použitého pracieho prostriedku závisí od množstva bielizne, stupňa znečistenia a tvrdosti vody.
- b) Nepoužívajte množstvá presahujúce množstvá dávok odporúčané na obale pracieho prostriedku, aby sa zabránilo problémom s nadmernou tvorbou peny a slabému plákaniu.
- c) Pre menšie množstvá alebo mierne znečistené odevy používajte menšie množstvo pracieho prostriedku.

8.4.9. Použitie tabletových a kapsulových kvapalných čistiacich prostriedkov

- a) Ak je tableta kapsula s tekutým pracím prostriedkom, vložte ju pred praním priamo do bubna.
- b) Tabletové pracie prostriedky vložte do priečinku na prací prostriedok alebo priamo do bubna pred praním.

8.4.10. Používanie škrobu

- a) Dajte tekutý alebo práškový škrob do priečinku pre aviváž a spustite program oplachovania.
- b) Zmäkčovadlo a škrob nepoužívajte súčasne.
- c) Po použití škrobu aplikujte čistenie bubna popísané v časti Prvé použitie.

8.4.11. Používanie prostriedku na odstraňovanie vodného kameňa

- a) Ak je to potrebné, použite prostriedok na odstraňovanie vodného kameňa, ktorý je vyrobený špeciálne iba pre práčky.

8.4.12. Používanie bielidiel

- a) Bieliaci prostriedok nepoužívajte tak, že ho zmiešate spolu s pracím prostriedkom.
- b) Bielidlo založené na kyslíku sa môže používať súčasne s pracím prostriedkom.
- c) Bielidlo nenalievajte na bielizeň.
- d) Nepoužívajte ho s farebnou bielizňou.
- e) Keď používate bielidlá na báze kyslíka, vyberte program, ktorý perie pri nižšej teplote.

8.5 Tipy, ako šetriť energiu a vodu

Nasledujúce informácie vám pomôžu používať spotrebič ekologickejšie a efektívnejšie vzhľadom na spotrebu energie a vody.

- a) Spotrebič používajte naplnený na maximálny objem povolený zvoleným programom, ale neprepĺňajte ho. Pozrite si časť „Tabuľka programov a spotreby“.
- b) Vždy sa riadte pokynmi o teplote na obale pracieho prostriedku.
- c) Mierne znečistenú bielizeň perte pri nízkych teplotách.
- d) Na menšie množstvá mierne znečistenej bielizne používajte rýchlejšie programy.
- e) Nepoužívajte predpranie a vysoké teploty na bielizeň, ktorá nie je veľmi znečistená alebo zašpinená škvrnami.
- f) Ak plánujete sušiť svoju bielizeň v sušičke, vyberte počas procesu prania najvyššiu odporúčanú rýchlosť odstreďovania.
- g) Nepoužívajte viac pracieho prostriedku, ako je množstvo odporúčané na obale.

8.6 Zobrazovanie doby trvania programu

Počas výberu programu môžete na displeji práčky vidieť dĺžku trvania prania. Doba trvania programu sa upravuje automaticky v priebehu programu v závislosti na množstve bielizne v práčke, vzniknutom množstve peny, nerovnomernosti rozloženia bielizne v bubne, výkyvoch napätia v sieti, tlaku vody a nastaveniach programu.

OSOBITNÝ PRÍPAD: Pri spustení programov Bavlna a Bavlna Eco sa na displeji zobrazí doba trvania pre polovičnú várku, čo je najčastejší prípad použitia. Po 20 - 25 minútach trvania programu zariadenie automaticky zisťuje aktuálne množstvo bielizne. Ak je vyššie ako polovičné, doba trvania bude upravená príslušným spôsobom a navýšená automaticky. Túto zmenu môžete sledovať na displeji.

9. Programy apomocné funkcie

9.1 Volič programu



POZNÁMKA

- Programy sú limitované najvyššou rýchlosťou odstredovania vhodnou pre daný konkrétny typ vlákna.
- Keď vyberáte program, vždy vezmite do úvahy typ vlákna, farbu, stupeň znečistenia a prípustnú teplotu vody.

a) Zvoľte požadovaný program s Tlačidlom pre výber programu.

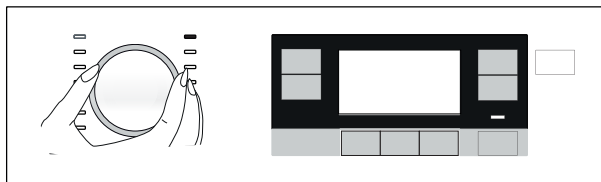

POZNÁMKA

- Ak nebude počas výberu programu do 10 minút spustený žiadny program alebo stlačené žiadne tlačidlo, produkt sa automaticky vypne. Displej a všetky indikátory sa vypnú.
- Ak stlačíte tlačidlo Zap / Vyp, zobrazia sa predvolené informácie o programe.

9.2 Programy



POZNÁMKA

- Na štítkoch oblečenia môžete vidieť typ bielizne a návrhy na pranie.

• Eco 40-60



Programom Eco 40-60 je možné vyčistiť bežne zašpinenú bavlnenú bielizeň ktorá je prateľná pri teplote 40 °C alebo 60 °C spolu v rovnakom cykle a tento program sa používa na hodnotenie súladu s právnymi predpismi EÚ o ekodizajne.

Hoci perie dlhšie než všetky ostatné programy, ponúka veľkú úsporu energie a vody. Skutočná teplota vody sa môže líšiť od deklarovanej teploty prania. Keď vložíte do práčky menej bielizne (napr. ½ kapacity alebo menej), časy v programových stupňoch sa môžu automaticky skrátiť. V takom prípade sa zníži spotreba energie a vody.



POZNÁMKA

- Skutočná teplota vody sa môže líšiť od deklarovanej teploty prania.

• Cottons (Bavlna)



V tomto programe môžete prať svoju odolnú bavlnenú bielizeň (obliečky, posteľná bielizeň, uteráky, župany, spodná bielizeň atď.). Keď je stlačené tlačidlo funkcie rýchleho prania (Quick Wash), doba trvania prania sa výrazne skráti, pričom sa však vďaka intenzívnym pracím pohybom zaisťujú vysoká účinnosť prania. Keď tlačidlo rýchleho prania (Quick Wash) nestlačíte, pranie a pláchanie prebehne na výnimočne vysokej úrovni, a to aj pri silne znečistenej bielizni.

• Synthetics (Syntetika)



V tomto programe môžete prať bielizeň (ako sú košeľe, blúzky, syntetické/ bavlnené zmesové tkaniny, atď.). Po stlačení tlačidla rýchleho prania (Quick Wash) sa trvanie programu výrazne skráti a práčka perie s vysokým výkonom. Keď tlačidlo rýchleho prania (Quick Wash) nestlačíte, pranie a pláchanie prebehne na výnimočne vysokej úrovni, a to aj pri silne znečistenej bielizni.

• Woollens / Hand Wash (Vlnené výrobky/Ručné pranie)



Služi na pranie vlnenej/jemnej bielizne. Vyberte príslušnú teplotu, ktorá je v súlade so štítkami vašich odevov. Bielizeň vyperie veľmi jemným práním, ktoré nepoškodzuje odevy. Zvoľte tento program, ak chcete prať jemné záclony s hmotnosťou max. 2 kg. Ak chcete belšie záclony, perte ich pomocou odstraňovačov škvŕn alebo pracieho prášku.

• Hygiene+ (Hygienické pranie+)



Tento program použite na bielizeň (detské oblečenie, plachty, posteľná bielizeň, spodná bielizeň, atď., bavlnené textilie), pre ktorú požadujete antialergické a hygienické pranie pri vysokej teplote s intenzívnym a dlhým cyklom prania. Vysoká úroveň hygieny je zaisťovaná vďaka dlhému trvaniu ohrevu a pridanému kroku plákania.

- Program bol testovaný inštitútom „VDE“ so zvolenou možnosťou teploty 20 °C a bol certifikovaný z hľadiska jeho účinnosti pri odstraňovaní baktérií a plesní.

- Tento program bol testovaný organizáciou The British Allergy Foundation (Allergy UK) pri zvolenej teplote 60 °C a jeho účinnosť pri odstraňovaní nielen baktérií a plesní, ale aj alergénov, bola certifikovaná.



Allergy UK je značkou Britského alergického združenia. Pečať súhlasu bola vytvorená za účelom nasmerovania ľudí vyžadujúcich odporúčanie o tom, že výrobok obmedzuje/znižuje/eliminuje alergény alebo výrazne znižuje obsah alergénov v prostredí, v ktorom sa pohybujú alergici. Jeho cieľom je uistiť, že výrobky sú vedecky testované či preverené tak, aby poskytli merateľné výsledky.

• Dark Care / Jeans (Tmavé oblečenie/Džínsy)



Tento program použite na ochranu farby svojich tmavých odevov alebo džínsov. Program zabezpečuje vysokú účinnosť prania pomocou zvláštneho pohybu bubna pri nízkej teplote. Odporúča sa, aby ste pre tmavú bielizeň použili tekutý čistiaci prostriedok alebo šampón na vlnu. Neperte jemnú bielizeň s vlnou, atď.

• Outdoor / Sports (Outdoor/Šport)



Tento program môžete použiť na pranie športových odevov a odevov vonku, ktoré obsahujú zmes bavlna / syntetika a vodu odpudzujúce potahy, ako je gore-tex atď. Vďaka špeciálnym otáčavým pohybom sa vaše odevy šetrne prajú.

• Spin+Drain (Odstred'ovanie a vysušenie)



Použite na vypustenie vody z produktu.

• Rinse (Pláchanie)



Používa sa vtedy, keď chcete oddelene pláčať alebo škrobiť.

• Shirts (Košeľa)



Tento program sa používa na spoločné pranie košiel z bavlny, syntetických a syntetických zmesových tkanín. Znižuje krčivosť odevov. Po stlačení tlačidla rýchleho prania (Quick Wash) sa vykoná algoritmus predbežnej úpravy.

- Chemikálie predbežnej úpravy svojich odevov použite priamo alebo ich pridajte spolu s pracím prostriedkom, keď začne práčka naberať vodu do priečinku na práškový prací prostriedok. Takto dosiahnete rovnaký výkon ako pri bežnom praní, ale za oveľa kratší čas. Zvyšuje sa tak životnosť vašich košiel.

• Gentle Care (Jemná starostlivosť)



V tomto programe môžete prať jemnú bielizeň, napríklad bavlnené/ syntetické pletené oblečenie alebo pančuchy. Perie jemnejšími pohybmi. Vyperte bielizeň, ktorej farby chcete zachovať, buď pri 20 °C alebo zvolením možnosti studeného prania.

• Xpress / Super Xpress



Tento program použite na vypranie mierne zašpinených a nezašpinených bavlnených odevov v krátkom čase. Po stlačení tlačidla rýchleho prania (Quick Wash) sa môže trvanie programu skrátiť na 14 minút a v tomto programe sa musia vyprať maximálne 2 (dva) kilogramy bielizne.

• Stain Expert (Odstránenie škvŕn)



Spotrebič obsahuje špeciálny program na škvŕny, ktorý umožňuje odstraňovanie rôznych typov znečistení najefektívnejším spôsobom. Tento program používajte len pri odolnej stálofarebnej bavlnenej bielizni. V tomto programe neperte jemné a pigmentové oblečenie a bielizeň. Pred práním skontrolujte visačky na oblečení (odporúčané pre bavlnené košele, nohavice, šortky, tričká, detské oblečenie, pyžamá, zástery, obrusy, posteľnú bielizeň, obliečky na periny a vankúše, veľké uteráky, uteráky, ponožky, bavlnenú spodnú bielizeň, ktoré sa môžu prať dlhú dobu pri vysokej teplote). Automatickým programom na odstránenie škvŕn môžete oprat' až 24 typov škvŕn rozdelených do dvoch rôznych skupín na základe výberu funkcie rýchleho prania. Skupiny škvŕn môžete vidieť na základe výberu funkcie rýchleho prania. V závislosti od vybranej skupiny škvŕn sa upraví špeciálny program prania, pri ktorom sa upraví trvanie oplachovania, doba prania, doba prania a oplachovania.

Skupiny škvŕn na základe funkcie rýchleho prania môžete nájsť nižšie:

Ak sa nezvolí funkcia „Rýchleho prania“	Pot
	Znečistenie goliera
	Jedlo
	Majonéza
	Šalátový dresing
	Mejkap
	Strojný olej
Detské jedlo	

Ak stlačíte tlačidlo „Rýchleho prania“ raz	Krv
	Čokoláda
	Puding
	Tráva
	Blato
	Vajce
	Maslo
Kari	
Ak stlačíte tlačidlo „Rýchleho prania“ dvakrát	Čaj
	Káva
	Ovocná šťava
	Kečup
	Červené víno
	Kola
	Džem
	Uhlie

- Vyberte program znečistenia.
- Vyberte škvrtu, ktorú chcete vyčistiť, umiestnením do vyššie uvedených skupín a pomocou tlačidla nastavenia „Rýchle pranie“. Podrobné informácie nájdete v časti Nastavenia programu.
- Pozorne si prečítajte visačku na produkte a uistite sa, že zvolíte správnu teplotu a rýchlosť odstred'ovania.

• Down Wear (Spodné prádlo)



Tento program použite na pranie kabátov, viest, búnd atď., ktoré obsahujú perie a ich štítok uvádza možnosť „prania v práčke“. Vďaka špeciálnym profilom je zabezpečené, že sa voda dostane do vzduchových medzier medzi perím.

• Lingerie (Spodná bielizeň)



Tento program môžete použiť na pranie jemnej bielizne, ktorá je vhodná na ručné pranie, a pranie jemnej dámskej spodnej bielizne. Malé množstvo odevov sa musí prať v sieťke. Háčiky, gombíky, zipsy a pod. najprv zatvorte.

9.3 Tabuľka programu

SK					Pomocné funkcie					
Program		Max. objem bielizne (kg)	Spotreba vody (l)	Spotreba energie (kWh)	Max. rýchlosť	Nočný režim	Extra oplachovanie	Nekrčivá úprava+	Automatické dávkovanie	Voliteľný teplotný rozsah °C
Cottons	90	8	94	2,40	1400	•	•	•	•	Studené-90
	60	8	94	1,70	1400	•	•	•	•	Studené-90
	40	8	92	0,85	1400	•	•	•	•	Studené-90
	20	8	92	0,55	1400	•	•	•	•	Studené-90
Eco 40-60	40 ***	8	54	0,990	1400				•	40-60
	40 **,***	4	39,5	0,579	1400				•	40-60
	40 ***	2	28	0,260	1400				•	40-60
	60 **	8	53	1,010	1400				•	40-60
	60 **	4	38,4	0,630	1400				•	40-60
Synthetics	60	3	65	1,20	1200	•	•	•	•	Studené-60
	40	3	63	0,78	1200	•	•	•	•	Studené-60
Xpress / Super Xpress	90	8	69	2,10	1400	•	•	•	•	Studené-90
	60	8	69	1,05	1400	•	•	•	•	Studené-90
	30	8	66	0,15	1400	•	•	•	•	Studené-90
Xpress / Super Xpress + Zrýchlené pranie	30	2	36	0,15	1400	•	•	•	•	Studené-90
Mix 40	40	3,5	71	0,80	800	•		•	•	Studené-40
Woollens / Hand Wash	40	1,5	52	0,46	1200	•	•		•	Studené-40
Gentle Care	40	3,5	52	0,58	800	•	•		•	Studené-40
Dark Care / Jeans	40	3,5	83	0,85	1200	•	*	•	•	Studené-40
Outdoor / Sports	40	3,5	52	0,40	1200				•	Studené-40
Down Wear	60	2	84	0,80	1000	•	•		•	Studené-60
StainExpert	60	4	85	1,50	1400				•	30-60
Shirts	60	3	59	1,10	800		•	•	•	Studené-60
Lingerie	30	1	68	0,30	600		*		•	Studené-30
Hygiene+	90	8	110	2,30	1400		*		•	20-90
Čistenie bubna	70	-	72	2,15	600					70

- : Voliteľný.
- * : Automaticky zvolený, nie je možné zrušiť.
- ** : Eco 40-60 (40° 60°) je skúšobným programom v súlade s EN 60456: 2016 a energetickým štítkom s delegovaným nariadením Komisie (EÚ) 1061/2010)
- *** : Eco 40-60 s výberom teploty 40 °C je skúšobným programom v súlade s EN 60456:2016/prA:2020 s energetickým štítkom s delegovaným nariadením Komisie (EÚ) 2019/2014
- : Maximálnu náplň nájdete v popise programu.



POZNÁMKA

- Spotreba vody a energie sa môžu líšiť od údajov uvedených v tabuľke vzhľadom na zmeny tlaku vody, tvrdosti a teploty vody, okolitej teploty, typu a množstva bielizne, výberu pomocných funkcií, otáčok odstred'ovania a výkyvov elektrického napätia.
- Počas výberu programu môžete na displeji práčky vidieť dĺžku trvania prania. V závislosti na množstve bielizne, ktoré ste do práčky vložili, sa môže dĺžka trvania prania zobrazená na displeji líšiť od skutočnej dĺžky trvania prania o jednu až jeden a pol hodiny. Doba trvania sa aktualizuje automaticky chvíľku po spustení prania.
- Režimy voľby pomocných funkcií môže meniť výrobná spoločnosť. Existujúce výbery režimov sa dajú odstrániť alebo sa dajú pridať nové výbery režimov.
- Výrobca si vyhradzuje právo na zmeny v programoch a pomocných funkciách uvedených v tabuľke. Aj keď tieto úpravy nezmenia výkon produktu, môžu sa zmeniť kroky a trvanie programu.
- Rýchlosť odstred'ovania vášho stroja sa môže líšiť v závislosti od programu. Ak je maximálna rýchlosť odstred'ovania spotrebiča nižšia ako táto hodnota, môžete zvoliť iba maximálnu rýchlosť odstred'ovania.
- Vždy vyberte najnižšiu vhodnú teplotu. Najúčinnšie programy, pokiaľ ide o spotrebu energie, sú vo všeobecnosti tie, ktoré fungujú pri nižších teplotách a dlhšom trvaní.
- Hluk a zvyšková vlhkosť sú ovplyvňované rýchlosťou odstred'ovania: čím vyššia je rýchlosť odstred'ovania vo fáze odstred'ovania, tým vyšší je hluk a nižší obsah zvyškovej vlhkosti.

Spotrebné hodnoty (SK)

	Výber teploty (°C)	Rýchlosť odstredovania (ot./min.)	Kapacita (kg)	Doba trvania programu (hh:mm)	Spotreba energie (kWh/cyklus)	Spotreba vody (l/cyklus)	Teplota bielizne (°C)	Obsah zostávajúcej vlhkosti (%)
Eco 40-60	40	1400	8	03:38	0,990	54	40	53
	40	1400	4	02:47	0,579	39,5	34	53
	40	1400	2	02:47	0,260	28	22	54
Cottons	20	1400	8	03:40	0,550	92	20	53
Cottons	60	1400	8	03:40	1,700	94	60	53
Synthetics	40	1200	3	02:25	0,780	63	40	40
Xpress / Super Xpress	30	1400	8	00:28	0,150	66	23	62

9.4 Výber pomocných funkcií



POZNÁMKA

- Ak sa pokúsite nastaviť pomocnú funkciu, ktorá nie je povolená pre aktuálny program, kontrolka príslušnej pomocnej funkcie nebude blikať, vydá sa iba zvukové upozornenie. Budú svietiť rámce dostupných možností.
- Ak je pred spustením prístroja vybraná druhá pomocná funkcia, ktorá koliduje s tou prvou, skôr vybraná funkcia bude zrušená a pomocná funkcia, ktorá bola vybraná ako druhá, zostane aktívna.
- Pomocná funkcia, ktorá nie je zlučiteľná s programom, nemôže byť zvolená. (Pozrite si časť „Tabuľka programov a spotreby“)
- Niektoré programy majú pomocné funkcie, ktoré musia byť v prevádzke súčasne. Tieto funkcie nie je možné zrušiť. Rám pomocnej funkcie nebude svietiť, svieti iba vnútorná oblasť.

- a) Požadované pomocné funkcie vyberte pred spustením programu.
- b) Rozsvieti sa svetlo LED zvolenej pomocnej funkcie.

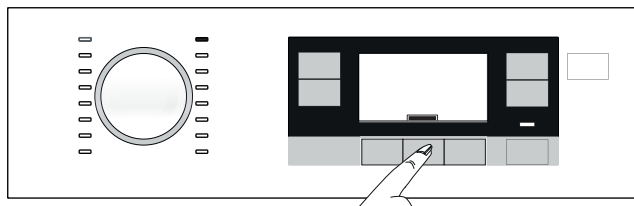

POZNÁMKA

- Po spustení prania môžete vybrať alebo zrušiť pomocné funkcie vhodné pre aktuálny program. Ak prací cyklus dosiahol bod, v ktorom nie je možné zvoliť žiadnu pomocnú funkciu, zaznie zvukové varovanie.

9.4.1 Pomocné funkcie

• Extra oplachovanie



Táto funkcia umožní práčke, aby uskutočnila ďalšie plákanie okrem toho, ktoré sa už vykonalo po hlavnom praní. Týmto sa môže obmedziť riziko pre citlivé pokožky (deti, pokožka alergikov atď.), aby ich ovplyvnili minimálne zvyšky pracieho prostriedku na bielizni.

• Nočný režim



Používa sa na pranie bavlnených odevov s nižšou spotrebou energie a nižšou hlučnosťou. Kroky odstred'ovania sa zrušia kvôli tichému praniu a cyklus končí krokom Podržania pláchania. Po dokončení programu spustíte cyklus odstred'ovania, aby ste bielizeň odstredili.

• Automatické dávkovanie



Pomocou tohto pomocného funkčného tlačidla môžete zmeniť preferencie čistiaceho prostriedku a dávky. Podrobné informácie nájdete v časti 8.4.4 „Výber a zrušenie dávky alebo použitie práškoveho čistiaceho prostriedku“.

9.4.2 „Funkcie/Programy vyberané stlačením tlačidla na 3 sekundy“

• Čistenie bubna



UPOZORNENIE!

- Toto nie je prací program. Je to program údržby.
- Tento program nespúšťajte, keď sa v spotrebiči nachádzajú akékoľvek objekty. Ak sa o to pokúsite, práčka zistí, že má vo vnútri bielizeň a preruší program.



Pre výber tohto programu stlačte a podržte tlačidlo pre 1. pomocnú funkciu počas 3 sekúnd.

Používa sa pravidelne (raz za 1 – 2 mesiace), aby ste vyčistili bubon a zabezpečili požadovanú hygienu. Tento program spustíte, keď je práčka úplne prázdna. Aby ste dosiahli lepšie výsledky, keď je zvolená funkcia práškového pracieho prostriedku pridajte práškový odstraňovač vodného kameňa pre práčky. Po skončení programu nechajte vstupné dverka otvorené, aby sa vysušilo vnútro spotrebiča.

• Nekrčivá úprava+



Túto funkciu vyberiete stlačením tlačidla Quick Wash+ (Fast+) na 3 sekundy a po výbere sa rozsvieti kontrolka sledovania príslušného programu. Po zvolení funkcie sa bubon otáča po dobu až 8 hodín, aby sa zamedzilo pokrčeniu bielizne na konci programu. Kedykoľvek počas tých 8 hodín môžete tento program zrušiť a bielizeň vybrať. Pre zrušenie funkcie stlačte tlačidlo pre výber funkcie alebo tlačidlo pre zapnutie/vypnutie práčky. Kontrolka sledovania programu zostane svietiť, kým sa funkcia nezruší alebo kým sa daný krok nedokončí. Ak funkcia nie je zrušená, bude aktívna aj v nasledujúcich pracích cykloch.

• Nastavenie automatického dávkovania



Túto funkciu môžete aktivovať stlačením pomocného funkčného tlačidla 3 na 3 sekundy. Touto funkciou sa menia dávkovacie množstvá tekutého pracieho prostriedku a aviváže.

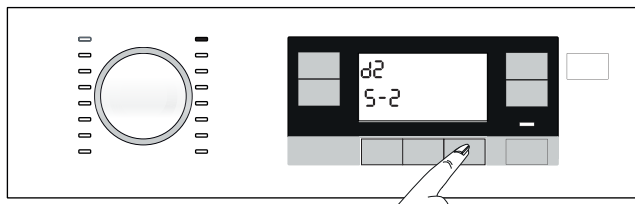

Zmena dávkovania tekutého pracieho prostriedku a zmäkčovadla:

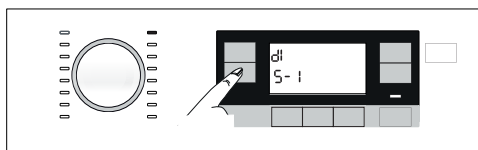
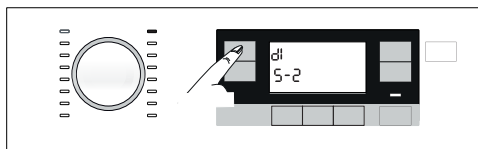
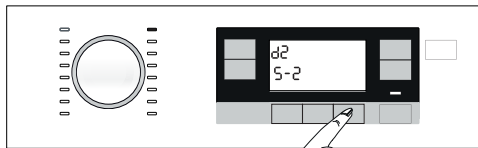

a) Stlačte a na 3 sekundy podržte stlačené tlačidlo pomocnej funkcie 3.

b) Stlačením tlačidla voľby „Temperature“ (Teplota) môžete zmeniť úroveň dávkovania tekutého pracieho prostriedku, ako je uvedené nižšie.

1. Low (nízka)
2. Medium (stredná)
3. High (vysoká)

c) Stlačením tlačidla voľby „Spin“ (Odstredovanie) môžete zmeniť úroveň dávkovania zmäkčovadla, ako je uvedené nižšie.

1. Low (nízka)
2. Medium (stredná)
3. High (vysoká)

d) Po nastavení dávkovaných množstiev sa môžete stlačením tlačidla automatického dávkovania vrátiť do hlavnej ponuky. Pre všetky programy sa bude dávkovanie vykonávať na základe najnovších zvolených nastavení, až kým nezvolíte nové nastavenie.

• Detská poistka



Aby ste deťom zabránili v manipulácii so spotrebičom, použite funkciu detská poistka. Takto môžete zabrániť všetkým zmenám spusteného programu.



POZNÁMKA

- Keď je funkcia Detská poistka aktívna, môžete zapnúť a vypnúť spotrebič pomocou tlačidla Zapnúť/Vypnúť). Keď opätovne zapnete spotrebič, program bude pokračovať od miesta, kde sa zastavil.

Aktivácia detskej poistky:

- a) Stlačte a na 3 sekundy podržte stlačené tlačidlo pomocnej funkcie (Auxiliary Function) 2.
- b) Zobrazenie výberu programu na paneli bude odpočítavať od 3, 2, 1.
- c) Na paneli na obrazovke výberu programu sa zobrazí „symbol“.

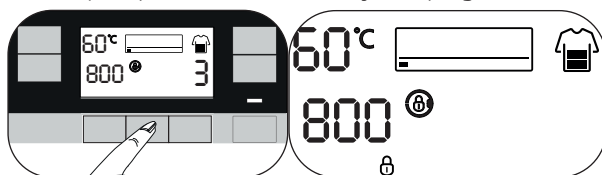

Deaktivácia detskej poistky:

- a) Stlačte a na 3 sekundy podržte stlačené tlačidlo pomocnej funkcie (Auxiliary Function) 2.
- b) Zobrazenie výberu programu na paneli bude odpočítavať od 3, 2, 1.
- c) Na paneli na obrazovke výberu programu zmizne „symbol“.

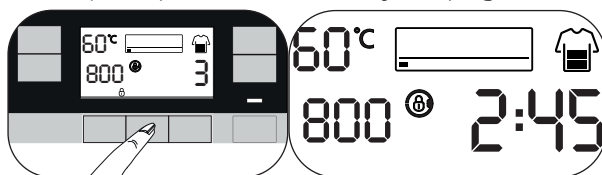

10. Nastavenie programu

10.1 Výber teploty

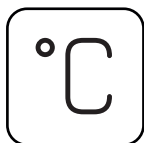

- Vždy, keď sa zvolí nový program, objaví sa na indikátore teploty odporúčaná teplota pre vybraný program.
- Aby ste teplotu znížili, stlačte tlačidlo Nastavenie teploty. Teplota sa znižuje postupne.
- Po možnosti „Studené“ sa prepne späť na začiatok a dosiahne najvyššiu voliteľnú teplotu v závislosti od programu.

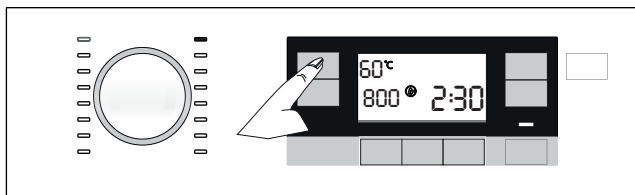

10.2 Výber rýchlosti odstred'ovania



- Vždy, keď sa zvolí nový program, na indikátore rýchlosti odstred'ovania sa zobrazí odporúčaná rýchlosť odstred'ovania vybraného programu.
- Na zníženie rýchlosti odstred'ovania stlačte tlačidlo Nastavenia rýchlosti odstred'ovania. Rýchlosť odstred'ovania sa zníži postupne.
- Po opätovnom stlačení sa zobrazí maximálna povolená rýchlosť pre príslušný program.

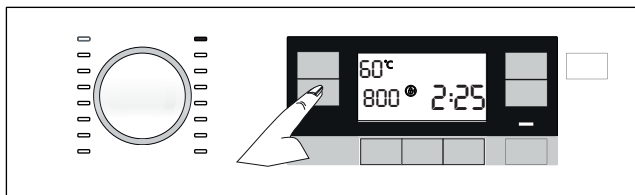

- Voľby "Oplachovanie" a "Bez otáčania" sa zobrazujú po úrovniach rýchlosti.

• Podržanie pláchania



Ak nejdete vybrať oblečenie ihneď po skončení programu, môžete použiť funkciu podržanie pláchania a ponechať bielizeň vo vode po poslednom opláchnutí, aby sa zabránilo pokrčeniu oblečenia, ku ktorému by došlo, keby sa v spotrebiči nenachádzala voda. Po skončení tohto procesu stlačte tlačidlo Spustenie/pozastavenie, ak chcete vodu vypustiť bez odstred'ovania bielizne. Program sa obnoví a dokončí po vypustení vody. Ak chcete odstred'ovať bielizeň vo vode, nastavte rýchlosť odstred'ovania a stlačte tlačidlo Spustenie/pozastavenie. Program sa obnoví. Voda sa vypustí, bielizeň sa odstred'í a program sa dokončí.

• Bez odstred'ovania



Túto funkciu použijete, ak nechcete, aby sa vaše oblečenie na konci programu odstred'ilo.

10.3 Nastavenie rýchleho prania (Zrýchlené pranie)

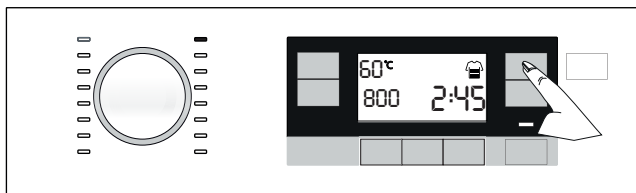

Po výbere programu môžete stlačením klávesu nastavenia rýchleho prania skrátiť trvanie programu. Pri niektorých programoch sa dĺžka trvania môže skrátiť o viac ako 50%. Napriek tomu je výkon prania dobrý vďaka zmenenému algoritmu.

Hoci sa v jednotlivých programoch líši, po stlačení tlačidla rýchleho prania raz sa trvanie programu zníži na určitú úroveň a po stlačení rovnakého tlačidla druhýkrát klesne na minimálnu úroveň.

Pre lepšiu účinnosť prania nepoužívajte kľúč na nastavenie rýchleho prania pri umývaní silne znečistenej bielizne.

Skráťte trvanie programu pomocou klávesu rýchleho prania pre stredne a mierne znečistenú bielizeň.



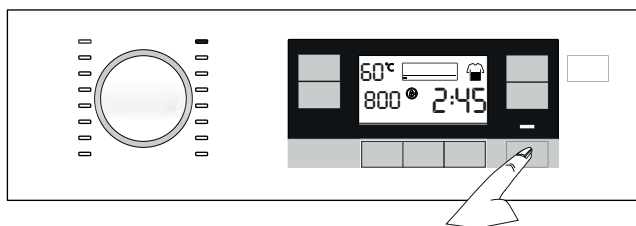

10.4 Spustenie programu

- Program spustíte stlačením tlačidla spustenia/pozastavenia.
- Rozsvieti sa indikátor sledovania programu zobrazujúci spustenie programu.



10.5 Programové kroky

- Po spustení programu sa na indikátore sledovania programu zobrazia nižšie uvedené symboly.

-  - Pranie
-  - Vypláchnutie
-  - Odstred'ovanie
-  - Skončiť
-  - Ochrana proti pokrčeniu + (Po zvolení príslušnej funkcie sa tento symbol zapne a zostane zapnutý, kým sa nezruší. Funkcie / Programy vybrané stlačením tlačidla na 3 sekundy)

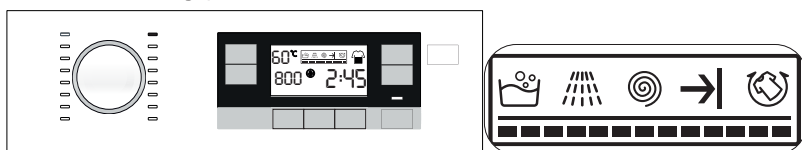

POZNÁMKA

- Ak sa k produktu neprivádza voda, zobrazí sa symbol „Žiadna voda“. Programové kroky nepokračujú.



10.6 Koniec programu



a) Po dokončení programu sa na displeji zobrazí symbol ukončenia.

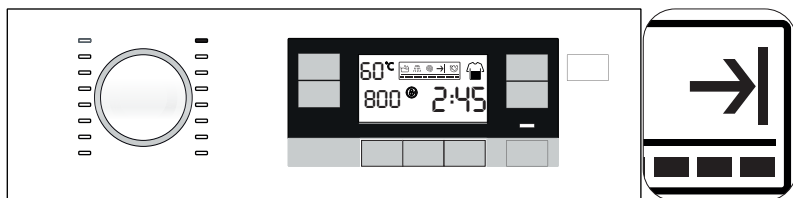

POZNÁMKA

- Ak počas 10 minút nestlačíte žiadne tlačidlo, výrobok sa automaticky vypne. Displej a všetky indikátory sa vypnú.
- Ak stlačíte tlačidlo On/Off (Zap./vyp.), zobrazia sa dokončené kroky programu.

- b) Vyberte svoju bielizeň.
- c) Produkt vypnite stlačením a podržaním tlačidla On / Off na 3 sekundy.
- d) Zatvorte vodovodný kohútik pripojený k produktu.
- e) Odpojte produkt.

11. Možnosti programu

11.1 Nastavenie času skončenia



POZNÁMKA

- Keď zapnete funkciu End Time (Čas skončenia), nepoužívajte tekuté pracie prostriedky bez nádoby na tekutiny. Hrozí riziko vytvorenia škvŕn na oblečení.
- Keď sa dokončí výber času skončenia, na obrazovke sa zobrazí zvolený čas skončenia plus doby trvania zvoleného programu.



- a) S funkciou Čas ukončenia možno spustenie programu odložiť až o 24 hodín. Po stlačení tlačidla Čas skončenia sa zobrazí odhadovaný čas skončenia programu. Ak nastavíte funkciu Čas skončenia, rozsvieti sa indikátor Čas skončenia.

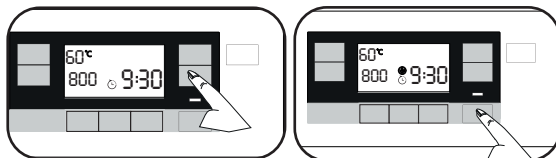

- b) Otvorte vstupné dverka, vložte bielizeň a pridajte prací prostriedok atď.
- c) Zvoľte prací program, teplotu, rýchlosť odstreďovania a v prípade potreby aj prídavné funkcie.
- d) Nastavte požadovaný čas skončenia tak, že stlačíte tlačidlo Čas skončenia. Rozsvieti sa indikátor Čas skončenia.
- e) Zatvorte vstupné dverka.
- f) Stlačte tlačidlo štart / pauza. Spustí sa odpočítavanie času. Na displeji začne blikať označenie „:“ v strede času skončenia a vkladacie dverka sa uzamknú.



POZNÁMKA

- Produkt vstúpi do pohotovostného režimu 10 sekúnd po stlačení tlačidla Spustiť/pozastaviť, ak sa vkladacie dverka nezatvoria a začne blikať indikátor symbolu nastavenia času skončenia a kontrolka spustenia/pozastavenia.

Pridávanie bielizne počas odpočítavania času skončenia.

- Stlačte tlačidlo štart / pauza.
- Vkladacie dverka sa otvoria a symbol displeja na displeji zhasne.
- Otvorte vstupné dverka a pridajte bielizeň.
- Zatvorte vstupné dverka.
- Stlačte tlačidlo štart / pauza.

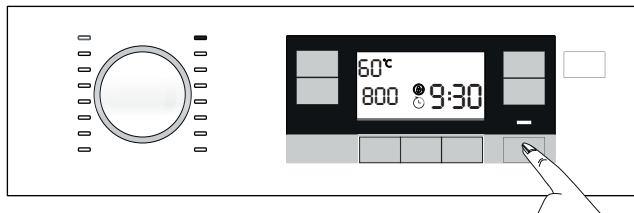

11.1.1 Zrušenie nastavenia času skončenia

- Ak chcete zrušiť funkciu End Time (Čas skončenia), stlačte na 3 sekundy tlačidlo On/Off (Zap./Vyp.), aby ste produkt vypli a zapli.

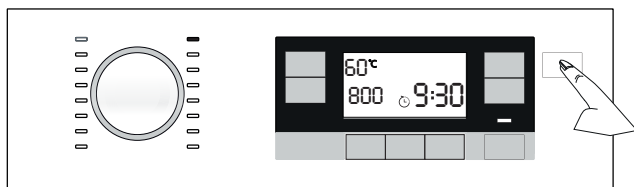

11.2 Prepnutie zariadenia do pohotovostného režimu a prídanie bielizne

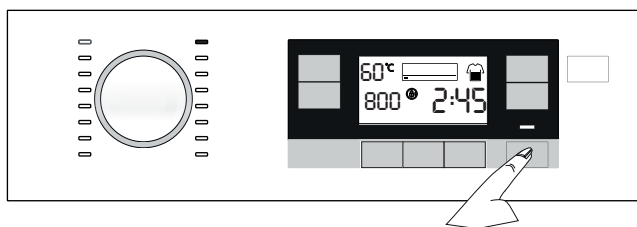

- Ak chcete prístroj v priebehu programu prepnúť do režimu pozastavenia, stlačte tlačidlo Start/Pause (Spustenie/pozastavenie).
- Začne blikať svetlo spustenia/pozastavenia a svetlo kroku programu v indikátore sledovania programu.

- c) Ak je hladina vody v zariadení vhodná, keď stlačíte tlačidlo Štart/ Pauza, zámok dverí sa deaktivuje a dvere sa otvoria, čo vám umožní pridať bielizeň. Ikona zámku dverí na displeji zhasne po deaktivácii zámku dverí.
- d) Po pridaní bielizne zatvorte dvierka a opäť stlačte tlačidlo Štart / Pauza, čím sa obnoví prací cyklus.
- e) Ak hladina vody v zariadení nie je vhodná, keď stlačíte tlačidlo Štart/ Pauza, zámok dverí sa nemôže deaktivovať a ikona zámku dverí na displeji svieti.



POZNÁMKA

- Ak je teplota vody vo vnútri spotrebiča vyššia ako 50 °C, nemôžete z bezpečnostných dôvodov deaktivovať zámok dverí, aj keď je vhodná hladina vody.

11.3 Zrušenie programu

- a) Na 3 sekundy stlačte a podržte stlačené tlačidlo Zap./vyp.



POZNÁMKA

- Ak tlačidlo Zap./vyp. stlačíte, keď je detská poistka zapnutá, program sa nezruší. Najskôr musíte zrušiť detskú poistku. Pozrite si deaktiváciu detskej poistky.
- Ak chcete otvoriť vstupné dvierka potom, čo ste zrušili program, ale vstupné dvierka nie je možné otvoriť, pretože hladina vody vo výrobku sa nachádza nad otvorom vstupných dvierok, potom otočte gombík vol'by programu na program Pump+Spin (Čerpanie + Odstred'ovanie) a vypustíte vodu z výrobku.

- b) Zobrazenie výberu programu sa bude na paneli odpočítavať ako „3, 2, 1“.
- c) Program sa zruší.

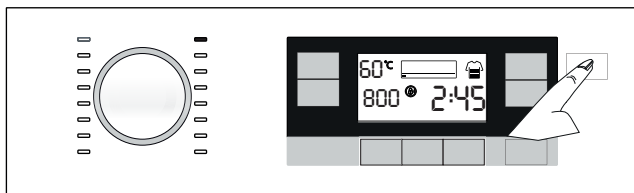

12. Dodatočné funkcie

12.1 Aktivovanie a deaktivovanie zvukovej výstrahy

- Na 3 sekundy stlačte a podržte stlačené 1. a 2. tlačidlo prídavnej funkcie, aby ste aktivovali alebo deaktivovali zvukovú výstrahu.
- Zobrazenie výberu programu sa bude na paneli odpočítavať ako „3, 2, 1“.
- Ak je zvuková výstraha aktívna, deaktivuje sa a opačne.

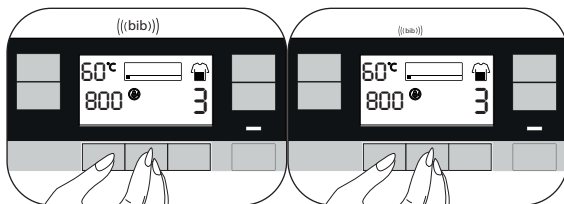

12.2 Uzamknutie vstupných dvierok



- Stlačte tlačidlo Spustenie/pozastavenie, aby sa po spustení akéhokoľvek procesu z bezpečnostných dôvodov uzamkli nakladacie dvierka.
- Dvierka sa neodomyjú, ak sa v produkte nachádza dostatočné množstvo vody na rozliatie pri otvorených dvierkach.
- Keď sú vkladacie dvierka uzamknuté, zobrazí sa symbol uzamknutých dverí.

12.2.1 Otvorenie vstupných dvierok v prípade výpadku prúdu:



POZNÁMKA

- V prípade výpadku prúdu môžete použiť núdzovú rukoväť vstupných dvierok, ktorá sa nachádza pod krytom filtračného čerpadla na ručné otvorenie dvierok.



VAROVANIE!

- Aby ste predišli pretečeniu vody pred otvorením dvierok, skontrolujte, či vo vnútri spotrebiča nie je žiadna voda

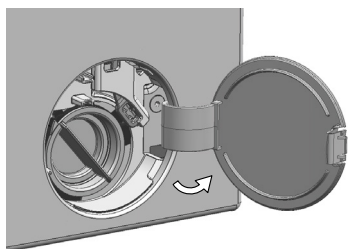

- a) Vypnite a odpojte zariadenie od elektrickej siete.
- b) Otvorte kryt filtra čerpadla.

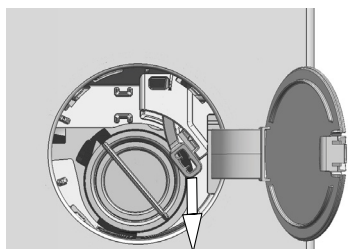

- c) Uvoľnite núdzovú rukoväť nakladacích dvierok umiestnenú na zadnej strane krytu filtra.
- d) Potiahnite rukoväťou jedenkrát smerom nadol a otvorte nakladacie dvierka.
- e) Po otvorení dvierok, vráťte núdzovú rukoväť na svoje miesto.
- f) Ak sa dvierka neotvárajú, skúste znova potiahnuť za rukoväť.

13. Údržba a čistenie

13.1. Čistenie zásuvky na prací prášok

13.1.1. Kedy treba vyčistiť

- a) Ak vidíte zatvrdené, viskózne zvyšky pracích prostriedkov alebo aviváže pri otvorení veka dávkovacej nádoby,
- b) Ak nie ste spokojní s výsledkami prania (prací prostriedok alebo aviváž sa nenaberá do práčky, pretože sú stvrdnuté),
- c) Ak sa kvapaliny v dávkovači dlhšie neznížia, aj keď nepridávate prací prostriedok alebo aviváž a používate dávkovanie,
- d) Ak chcete zmeniť pracie prostriedky, ktoré ste pridali do dávkovača (napríklad ak nie ste spokojný s prostriedkom a nechcete ho používať), alebo ste sa dopustili chyby pri dopĺňaní prostriedkov (napr. pridali ste prací prostriedok do oddelenia aviváže alebo aviváž do priestoru na prací prostriedok),
- e) Ak dopĺňate prací prostriedok alebo aviváž inej značky, ako je tá, ktorú bežne používate,
- f) Ak pridávate prací prostriedok s inými vlastnosťami (napríklad ak pridávate prací prostriedok na farebnú bielizeň, keď je v priečinku prací prostriedok na bielu bielizeň),
- g) Ak pridávate prací prostriedok s inou koncentráciou (Aby ste starý prací prostriedok nepremárnili, môžete ho pri ďalšom praní pridať do priečinka na prášok a na displeji vybrať „práškový prací prostriedok aktívny“.)
- h) Ak sa má pridávať nová aviváž a má rovnaké vlastnosti, ale má inú vôňu (prosím, majte na pamäti, že ak pridáte novú aviváž bez vyčistenia zvyškov predchádzajúcej aviváže, táto zmes bude mať inú vôňu),
- i) Ak nebudete spotrebič dlhodobo používať (napríklad pri odchode do letného sídla a pri návrate - 3 mesiace alebo viac) (prací prostriedok sa môže príliš zahustiť a zatvrdnúť a systém nemusí dávkovať, dokonca ani vtedy, ak ukazuje, že sú priečinky plné.)

13.1.2. Čistenie:

Pred čistením stlačte tlačidlo Zap./Vyp. a spotrebič vypnite z napájania.



POZNÁMKA

- Odporúča sa nasadiť si rukavice, aby ste sa nedotýkali žiadnych pracích prostriedkov počas vyberania zásuvky na prací prášok.

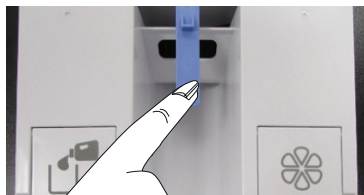

- a) Zatlačte na modrú časť v strede zásuvky na prací prášok a potiahnite zásuvku smerom k sebe, aby ste ju vytiahli.

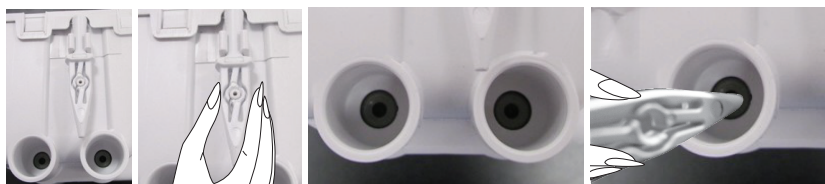

- b) Vytiahnite vypúšťaciu lištu, ktorá sa nachádza na zadnej časti zásuvky.
- c) Otvor za priečnikom na prací prostriedok, ktorý sa vyprázdni, sa umiestni nad nádobu.
- d) Miernu zatlačte vypúšťaciu lištu do otvoru v zadnej časti priečinka na prací prostriedok.
- e) Prací prostriedok začne vtekať do nádoby.
- f) Rovnaký proces zopakujte aj pre aviváž.

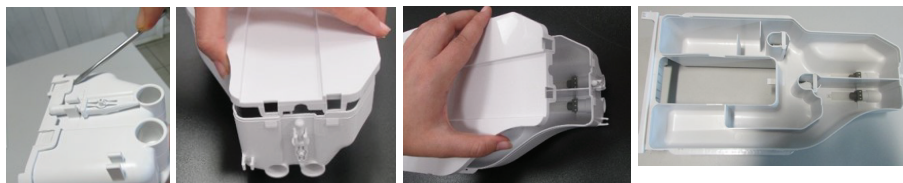

- g) Použite plochý skrutkovač na odstránenie držiakov, ktoré držia horný kryt zásuvky na prací prostriedok (je ich 6: dve na pravej strane zásuvky, dve na ľavej a dve vzadu) a umyte vnútrajšok zásuvky
- h) Po umytí vráťte kryt na svoje miesto. Uistite sa, že všetky držiaky držia. Ak držiaky nezapadli správne, môže dôjsť k úniku kvapalín alebo sa zásuvka na prací prostriedok môže zaseknúť alebo sa môže ťažko posúvať v koľajničkách. Preto sa uistite, že držiaky zapadli na určené miesto.
- i) Vypúšťaciu lištu nasad'te späť na zadnú časť zásuvky.
- j) Dávajte pozor na drážky a koľajničky a zasuňte zásuvku späť na miesto a zatlačte až do zatvorenia. Po pridaní pracieho prostriedku a aviváže, bude dávkovač pripravený na použitie v programoch s funkciou dávkovania.

13.2. Čistenie nakladačích dvierok



- a) Po každom praní sa uistite, že v spotrebiči nezostali žiadne cudzie objekty.
- b) Ak sú v bubne zablokované diery, ako je znázornené na obrázku, uvoľnite ich použitím špáradla.
- c) Cudzie kovové predmety vedú ku korózii bubna. Oceľový povrch bubna čistite prostriedkami na nehrdzavejúcu oceľ.
- d) Nikdy nepoužívajte drôtenku alebo drôtené výrobky. Poškodia farbené, chrómované a plastové povrchy.

13.3. Čistenie tela a ovládacieho panelu

- a) Podľa potreby utrite telo produktu mydlovou vodou alebo neleptavými jemnými gélovými čistiacimi prostriedkami a poutierajte dosucha jemnou handričkou.
- b) Na čistenie ovládacieho panela používajte iba mäkkú a vlhkú handru.

13.4. Čistenie filtrov prívodu vody

Filter je na konci každého prírodného ventilu vody na zadnej strane spotrebiča a tiež na konci každej hadice na prívod vody, kde je pripojená na vodovodný kohútik. Tieto filtre zabraňujú preniknutiu cudzích látok a špiny vo vode do spotrebiča. Ak sú filtre špinavé, musia sa vyčistiť.

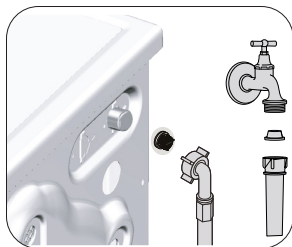

- a) Zatvorte kohútiky.
- b) Odstráňte matice na prívodných hadiciach vody, aby ste sa dostali k filtrom na ventiloch prívodu vody. Vyčistite ich vhodnou kefkou. Ak sú filtre nadmerne znečistené, odstráňte ich zo svojich miest kliešťami a vyčistite ich týmto spôsobom.
- c) Vyberte filtre z rovných koncov hadíc na prívod vody spolu s tesniacimi krúžkami a dôkladne ich vyčistite pod tečúcou vodou.
- d) Tesnenia a hadice opatrne vložte na miesto a matice ručne utiahnite.

13.5 Čistenie filtra čerpadla



UPOZORNENIE!

- Cudzie predmety ponechané vo filtri čerpadla môžu poškodiť spotrebič alebo môžu spôsobiť problém s hlučnosťou.
- V oblastiach, kde je možné zamrzanie, sa v prípade nepoužívania produktu musí zatvoriť vodovodný kohútik, odpojiť hadica systému a zo spotrebiča sa musí vypustiť voda.



POZNÁMKA

- Po každom použití uzavrite vodovodný kohútik, ku ktorému je pripojená hlavná hadica.

Filtračný systém vo vašom spotrebiči zabraňuje tomu, aby pevné kúsky, ako sú gombíky, mince a vlákna látok, upchali lopatky čerpadla počas vypúšťania vody použitej na pranie. Preto sa voda bude bez akýchkoľvek problémov vypúšťať a životnosť čerpadla sa predĺži.

Ak váš produkt nevypúšťa vodu, ktorá sa v ňom nachádza, filter čerpadla je upchatý. Filter musíte čistiť každé 3 mesiace, bez ohľadu na to, či je upchatý, alebo nie. Pred čistením filtra čerpadla je potrebné vypustiť vodu.

13.5.1. Čistenie znečistených filtrov



UPOZORNENIE!

- Teplota vody v spotrebiči môže dosiahnuť až hodnotu 90 °C. Aby ste sa vyhli riziku obarenia, filter čistite, až keď voda v spotrebiči vychladne.

- a) Spotrebič odpojte.
- b) Otvorte uzáver filtra.

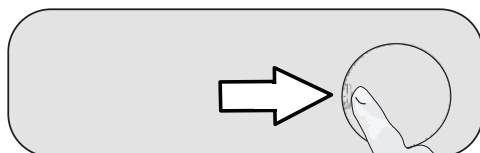

- c) Pri vypúšťaní vody postupujte nasledovne.
 - Pred filter umiestnite veľkú nádobu, aby ste zachytili vodu vytekajúcu z neho.
 - Uvoľňujte filter čerpadla (proti smeru hodinových ručičiek), pokiaľ voda nezačne vytekať von. Vytekajúcu vodu nasmerujte do nádoby, ktorú ste umiestnili pred filter. Vždy majte po ruke handru, aby ste mohli utrieť rozliatu vodu.
 - Keď voda zo spotrebiča kompletne odtiekla, otočte a úplne vyberte filter čerpadla.

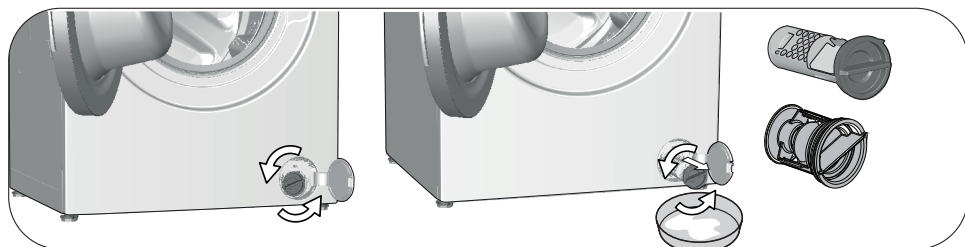

- d) Vyčistite všetky zvyšky vnútri filtra, rovnako ako prípadné vlákna v priestore lopatiek čerpadla.
- e) Namontujte filter.
- f) Kryt filtra zatvorte.

14. Riešenie problémov

Problém	Príčina	Riešenie
Programy sa po zatvorení nakladacích dvierok nespustia.	Nebolo stlačené tlačidlo Spustenie/pozastavenie/zrušenie.	<ul style="list-style-type: none"> • Stlačte tlačidlo Spustenie/pozastavenie/zrušenie.
	V prípade nadmerného naplnenia môže byť obtiažne zatvoriť nakladacie dvierka.	<ul style="list-style-type: none"> • Zredukujte množstvo bielizne a uistite sa, že sa nakladacie dvierka správne zatvoria.
Program nie je možné spustiť alebo vybrať.	Spotrebič sa prepol do ochranného režimu kvôli problémom s energiou (napätie, tlak vody atď.).	<ul style="list-style-type: none"> • Program sa zruší, ak spotrebič vypnete a znovu zapnete. Na 3 sekundy stlačte a podržte stlačené tlačidlo Zap./Vyp.
Voda v spotrebiči.	Z dôvodu procesov kontroly kvality počas výroby mohlo v spotrebiči zostať malé množstvo vody.	<ul style="list-style-type: none"> • Nie je to porucha. Voda nie je pre spotrebič škodlivá.
Spotrebič neprivádza vodu.	Kohútik je zatvorený.	<ul style="list-style-type: none"> • Otvorte kohútiky.
	Hadica prívodu vody je ohnutá.	<ul style="list-style-type: none"> • Vyrovnajte hadicu.
	Hadica prívodu vody je zanesená.	<ul style="list-style-type: none"> • Vyčistite filter.
	Nakladacie dvierka nie sú zatvorené.	<ul style="list-style-type: none"> • Zatvorte dvierka.
Spotrebič nevypúšťa vodu.	Odtoková hadica môže byť upchatá alebo ohnutá.	<ul style="list-style-type: none"> • Vyčistite alebo narovnajzte hadicu.
	Filter čerpadla je zanesený.	<ul style="list-style-type: none"> • Vyčistite filter čerpadla.
Spotrebič vibruje alebo vydáva hluk.	Spotrebič zostal nevyvážený.	<ul style="list-style-type: none"> • Spotrebič vyrovnajte pomocou nastavenia nožičiek.
	Do filtra čerpadla prenikol tvrdý predmet.	<ul style="list-style-type: none"> • Vyčistite filter čerpadla.
	Prepravné bezpečnostné skrutky neboli odstránené.	<ul style="list-style-type: none"> • Odstráňte prepravné bezpečnostné skrutky.
	V spotrebiči je príliš malé množstvo bielizne.	<ul style="list-style-type: none"> • Pridajte do spotrebiča viac bielizne.
	V spotrebiči je vložené nadmerné množstvo bielizne.	<ul style="list-style-type: none"> • Vyberte časť bielizne zo spotrebiča alebo bielizeň ručne rozložte tak, aby sa bola v spotrebiči rovnomerne rozložená.
	Spotrebič stojí na tvrdej podložke.	<ul style="list-style-type: none"> • Uistite sa, že spotrebič nie je položený na žiadnom predmete.
Zospodu Spotrebiča uniká voda.	Odtoková hadica môže byť upchatá alebo ohnutá.	<ul style="list-style-type: none"> • Vyčistite alebo narovnajzte hadicu.
	Filter čerpadla je zanesený.	<ul style="list-style-type: none"> • Vyčistite filter čerpadla.
Spotrebič sa zastavil krátko po spustení programu.	Spotrebič sa prechodne zastavil kvôli nízkemu napätiu.	<ul style="list-style-type: none"> • Keď sa napätie vráti na normálnu úroveň, spotrebič bude pokračovať v prevádzke.
Spotrebič ihneď vypúšťa načerpanú vodu.	Odtoková hadica nie je vo vhodnej výške.	<ul style="list-style-type: none"> • Odtokovú hadicu zapojte tak, ako je popísané v návode na použitie.

Problém	Príčina	Riešenie
Počas prania nie je v spotrebiči vidieť voda.	Voda sa nachádza v časti spotrebiča, ktorú nie je vidieť.	<ul style="list-style-type: none"> • Nejde o chybu.
Nakladacie dvierka sa nedajú otvoriť.	Je aktivovaný zámok nakladacích dvierok kvôli hladine vody v spotrebiči.	<ul style="list-style-type: none"> • Vodu vypustíte spustením programu čerpadla alebo odstred'ovania.
	Spotrebič zahrieva vodu alebo je v cykle žmýkania.	<ul style="list-style-type: none"> • Počkajte pokiaľ sa skončí program.
	Nakladacie dvierka sa môžu zaseknúť z dôvodu tlaku, ktorému sú vystavené.	<ul style="list-style-type: none"> • Chyťte rukoväť, zatlačte a potiahnite nakladacie dvierka, aby ste ich uvoľnili a otvorili.
	Ak nie je dostupná elektrina, dvierka sa neotvorí.	<ul style="list-style-type: none"> • Na otvorenie dvierok otvorte kryt filtračného čerpadla a potiahnite núdzovú rukoväť umiestnenú na zadnej strane spomínaného krytu smerom dole. Pozri „Otvorenie nakladacích dvierok v prípade výpadku prúdu“
Pranie trvá dlhšie než je uvedené v návode na použitie. (*)	Tlak vody je nízky.	<ul style="list-style-type: none"> • Spotrebič čaká, pokiaľ sa načerpá správne množstvo vody, aby sa zabránilo nízkej kvalite prania kvôli zníženému množstvu vody. Preto sa čas prania predlžuje.
	Napätie je nízke.	<ul style="list-style-type: none"> • Čas prania sa predĺži, aby sa zabránilo nízkej kvalite prania, ak je napätie nízke.
	Teplota privádzanej vody je nízka.	<ul style="list-style-type: none"> • Požadovaný čas na zahriatie vody sa v chladných obdobiach predlžuje. Rovnako sa môže predĺžiť čas prania, aby sa zabránilo nízkej kvalite prania.
	Počet plákaní a / alebo množstvo vody na plákania sa zvýšilo.	<ul style="list-style-type: none"> • Výrobok zvyšuje množstvo vody určenej na plákanie, keď je potrebné dobré plákanie, a v prípade potreby pridá dodatočný krok plákania.
	Vzhľadom na použitie nadmerného množstva pracieho prostriedku došlo k vytvoreniu nadmerného množstva peny a aktivoval sa systém automatickej absorpcie peny.	<ul style="list-style-type: none"> • Používajte odporúčané množstvo pracieho prostriedku.

Problém	Príčina	Riešenie
Čas programu sa neodpočítava. (Na modeloch s displejom) (*)	Časovač sa môže zastaviť počas napúšťania vody.	<ul style="list-style-type: none"> Indikátor časovača nebude odpočítavať, kým v spotrebiči nebude primerané množstvo vody. Spotrebič bude čakať, pokiaľ v ňom nebude dostatočné množstvo vody, aby sa zabránilo slabým výsledkom prania pre nedostatok vody. Indikátor časovača bude potom pokračovať v odpočítavaní.
	Časovač sa môže zastaviť počas kroku ohrievania.	<ul style="list-style-type: none"> Indikátor časovača nebude odpočítavať, kým spotrebič nedosiahne zvolenú teplotu.
	Časovač sa môže zastaviť počas kroku odstred'ovania.	<ul style="list-style-type: none"> Systém automatickej detekcie nevyváženého naplnenia sa aktivoval kvôli nevyváženému rozloženiu bielizne v spotrebiči.
Čas programu sa neodpočítava. (*)	V spotrebiči je nevyvážená dávka bielizne.	<ul style="list-style-type: none"> Systém automatickej detekcie nevyváženého naplnenia sa aktivoval kvôli nevyváženému rozloženiu bielizne v spotrebiči.
Spotrebič sa neprepe na žmýkanie. (*)	V spotrebiči je nevyvážená dávka bielizne.	<ul style="list-style-type: none"> Systém automatickej detekcie nevyváženého naplnenia sa aktivoval kvôli nevyváženému rozloženiu bielizne v spotrebiči.
	Spotrebič nebude žmýkať, ak nie je úplne vypustená voda.	<ul style="list-style-type: none"> Skontrolujte filter a vypúšťaciu hadicu.
	Vzhľadom na použitie nadmerného množstva pracieho prostriedku došlo k vytvoreniu nadmerného množstva peny a aktivoval sa systém automatickej absorpcie peny.	<ul style="list-style-type: none"> Používajte odporúčané množstvo pracieho prostriedku.
Kvalita prania je nízka: Bielizeň zošedla. (**)	Bolo používané nedostatočné množstvo pracieho prostriedku po dlhú dobu.	<ul style="list-style-type: none"> Používajte odporúčané množstvo vhodného pracieho prostriedku pre tvrdú vodu a bielizeň.
	Pranie prebiehalo dlhý čas pri nízkych teplotách.	<ul style="list-style-type: none"> Vyberte vhodnú teplotu vody pre pranie bielizne.
	Je používané nedostatočné množstvo pracieho prostriedku s tvrdou vodou.	<ul style="list-style-type: none"> Používanie nedostatočného množstva pracieho prostriedku s tvrdou vodou spôsobuje zanesenie nečistoty na oblečenie a súčasne prádlo zošedne. Je ťažké odstrániť šedivú farbu, akonáhle sa to stane. Používajte odporúčané množstvo vhodného pracieho prostriedku pre tvrdú vodu a bielizeň.
	Používate nadmerné množstvo pracieho prostriedku.	<ul style="list-style-type: none"> Používajte odporúčané množstvo vhodného pracieho prostriedku pre tvrdú vodu a bielizeň.

Problém	Príčina	Riešenie
Kvalita prania je nízka: Škvryny ostávajú alebo bielizeň nie je vybielená. (**)	Používate nedostatočné množstvo pracieho prostriedku.	<ul style="list-style-type: none"> • Používajte odporúčané množstvo vhodného pracieho prostriedku pre tvrdú vodu a bielizeň.
	Je vložené nadmerné množstvo bielizne.	<ul style="list-style-type: none"> • Do spotrebiča nevkladajte priveľa bielizne. Do spotrebiča vkladajte množstvá podľa odporúčania v 9.3. „Tabuľka programov a spotreby“.
	Bol zvolený nesprávny program a teplota.	<ul style="list-style-type: none"> • Zvoľte správny program a teplotu pre pranie bielizne.
	Používate nesprávny prací prostriedok.	<ul style="list-style-type: none"> • Používajte originálny prací prostriedok vhodný pre tento spotrebič.
	Používate nadmerné množstvo pracieho prostriedku.	<ul style="list-style-type: none"> • Vložte prací prostriedok do správneho priečinka. Nemiešajte bielinu s pracím prostriedkom.
Kvalita prania je nízka: Na bielizni sa objavili masťné škvryny. (**)	Nevykonáva sa pravidelné čistenie bubna.	<ul style="list-style-type: none"> • Bubon čistite pravidelne.
Kvalita prania je nízka: Oblečenie nepríjemne zapácha. (**)	Zápach a vrstvy baktérií sa vytvárajú na bubne kvôli opakovanému praniu na nízkych teplotách a/alebo krátkych programoch.	<ul style="list-style-type: none"> • Zásuvku pracieho prostriedku, ako aj nakladacie dvierka spotrebiča, nechávajte po každom praní pootvorené. Tým zabránite vzniku vlhkého prostredia, v ktorom sa darí baktériám.
Farba bielizne bledne. (**)	Vložili ste nadmerné množstvo bielizne.	<ul style="list-style-type: none"> • Do spotrebiča nevkladajte priveľa bielizne.
	Používaný prací prostriedok je vlhký.	<ul style="list-style-type: none"> • Skladujte prací prostriedok uzatvorený v priestoroch bez vlhkosti a nevystavujte ho nadmerným teplotám.
	Bola zvolená vyššia teplota.	<ul style="list-style-type: none"> • Zvoľte správny program a teplotu v závislosti od druhu a stupňa znečistenia bielizne.
Práčka dobre nepláka.	Množstvo, druh a podmienky skladovania používaného pracieho prostriedku sú nevhodné.	<ul style="list-style-type: none"> • Používajte vhodný prací prostriedok pre práčku a vašu bielizeň. Skladujte prací prostriedok uzatvorený v priestoroch bez vlhkosti a nevystavujte ho nadmerným teplotám.
	Prací prostriedok bol vložený do nesprávneho priečinka.	<ul style="list-style-type: none"> • Prací prostriedok a aviváž plňte do správnych priečinkov.
	Filter čerpadla je zanesený.	<ul style="list-style-type: none"> • Skontrolujte filter.
	Vypúšťacia hadica je prehnutá.	<ul style="list-style-type: none"> • Skontrolujte vypúšťaciu hadicu.
Bielizeň po praní ostáva stuhnutá. (**)	Používate nedostatočné množstvo pracieho prostriedku.	<ul style="list-style-type: none"> • Používanie nedostatočného množstva pracieho prostriedku pre tvrdú vodu môže časom spôsobiť stuhnutie bielizne. Požívajte vhodné množstvo pracieho prostriedku v závislosti od tvrdosti vody.
	Prací prostriedok bol vložený do nesprávneho priečinka.	<ul style="list-style-type: none"> • Prací prostriedok a aviváž plňte do správnych priečinkov.
	Prací prostriedok sa zmiešal s avivážou.	<ul style="list-style-type: none"> • Nemiešajte aviváž s pracím prostriedkom. Zásuvku umyte a vypláchnite horúcou vodou.

Problém	Príčina	Riešenie
Bielizeň nevoní ako aviváž. (**)	Prací prostriedok bol vložený do nesprávneho priečinka.	<ul style="list-style-type: none"> Prací prostriedok a aviváž plňte do správnych priečinkov.
	Prací prostriedok sa zmiešal s avivážou.	<ul style="list-style-type: none"> Nemiešajte aviváž s pracím prostriedkom. Zásuvku umyte a vypláchnite horúcou vodou.
	Nastavenie úrovne dávkovania aviváže je nízke.	<ul style="list-style-type: none"> Zvýšte dávkovanie aviváže o jednu úroveň. Pozri „Nastavenie automatického dávkovania“
Zvyšky pracieho prostriedku ostávajú v priečinku. (**)	Prací prostriedok bol vložený do mokrého priečinka.	<ul style="list-style-type: none"> Pred vložením pracieho prostriedku priečinkov vysušte.
	Prací prostriedok zvlhol.	<ul style="list-style-type: none"> Skladujte prací prostriedok uzatvorený v priestoroch bez vlhkosti a nevystavujte ho nadmerným teplotám.
	Tlak vody je nízky.	<ul style="list-style-type: none"> Skontrolujte tlak vody.
	Prací prostriedok v hlavnom priečinku na pranie zvlhol počas napúšťania vody na predpranie. Otvory priečinka na prací prostriedok sú blokované.	<ul style="list-style-type: none"> Skontrolujte, či sú otvory čisté a či nie sú zanesené.
	Vyskytol sa problém s ventilmi zásuvky pracieho prostriedku.	<ul style="list-style-type: none"> Zavolajte autorizovaného servisného technika.
	Prací prostriedok sa zmiešal s avivážou.	<ul style="list-style-type: none"> Nemiešajte aviváž s pracím prostriedkom. Zásuvku umyte a vypláchnite horúcou vodou.
	Nevykonáva sa pravidelné čistenie bubna.	<ul style="list-style-type: none"> Bubon čistite pravidelne.
V spotrebiči sa vytvára príliš veľa peny. (**)	Použil sa nesprávny druh pracieho prostriedku pre túto práčku.	<ul style="list-style-type: none"> Používajte vhodný druh pracieho prostriedku.
	Používate nadmerné množstvo pracieho prostriedku.	<ul style="list-style-type: none"> Používajte iba odporúčané množstvo pracieho prostriedku.
	Prací prostriedok bol skladovaný v nevhodných podmienkach.	<ul style="list-style-type: none"> Skladujte prací prostriedok v uzatvorených a suchých priestoroch. Neskladujte ho v nadmerne horúcich miestach.
	Niektoré kusy sieťovinovej bielizne, ako napríklad závesy, môžu vinou svojej textúry vytvárať príliš veľa peny.	<ul style="list-style-type: none"> Pre tento typ prádla použite menšie množstvo pracieho prostriedku.
	Prací prostriedok bol vložený do nesprávneho priečinka.	<ul style="list-style-type: none"> Vložte prací prostriedok do správneho priečinka.

Problém	Príčina	Riešenie
Zo zásuvky na prací prostriedok preteká pena.	Použili ste priveľa pracieho prostriedku.	<ul style="list-style-type: none"> Zmiešajte 1 polievkovú lyžicu aviváže a ½ litra vody a nalejte ich do priečinka na hlavné pranie v zásuvke pracieho prostriedku.
		<ul style="list-style-type: none"> Do spotrebiča dajte prací prostriedok vhodný pre dané programy a dodržujte maximálne naplnenie, ktoré je uvedené v časti „Tabuľka programov a spotreby“. Keď používate dodatočné chemikálie (odstraňovače znečistenia, bielidlá atď.), znížte množstvo pracieho prostriedku.
Bielizeň zostane na konci programu mokrá. (*)	Vzhľadom na použitie nadmerného množstva pracieho prostriedku došlo k vytvoreniu nadmerného množstva peny a aktivoval sa systém automatickej absorpcie peny.	<ul style="list-style-type: none"> Používajte odporúčané množstvo pracieho prostriedku.

(*) Keď bielizeň nie je v bubne rovnomerne rozložená, spotrebič sa neprepne na krok odstredovania, aby sa zabránilo akémukoľvek poškodeniu spotrebiča alebo jeho okolitého prostredia. Bielizeň by mala byť preskúpaná a opätovne odstredená.

(**) Nie je vykonávané pravidelné čistenie bubna. Bubon čistite pravidelne.



UPOZORNENIE!

- Ak nedokážete problém odstrániť, hoci ste postupovali podľa pokynov uvedených v tejto časti, obráťte sa na vášho predajcu alebo na autorizovaného servisného technika. Nikdy sa nepokúšajte sami opravovať nefunkčný výrobok.

