

Uživatelská příručka



HP Laser MFP 130 series



www.hp.com/support/laser130MFP

Autorská práva a licence

© Copyright 2019 HP Development Company, L.P.

Reprodukce, adaptace nebo překlad bez předchozího písemného svolení jsou zakázány, kromě případů povolených v rámci autorského práva.

Zde obsažené informace mohou být změněny bez předchozího upozornění.

Jediné záruky pro produkty a služby HP jsou popsány ve výslovných záručních prohlášeních, která doprovází takové produkty a služby. Nic v tomto dokumentu nelze vykládat jako dodatečnou záruku. Společnost HP není zodpovědná za technické nebo editorské chyby, popřípadě opomenutí obsažená v tomto dokumentu.

- Adobe®, Adobe Photoshop®, Acrobat® a PostScript® jsou obchodní známky společnosti Adobe Systems Incorporated.
- Apple a logo Apple jsou obchodní známky společnosti Apple Inc., registrované v USA a jiných zemích.
- OS X je obchodní známka společnosti Apple Inc., registrovaná v USA a jiných zemích.
- AirPrint je obchodní známka společnosti Apple Inc., registrovaná v USA a jiných zemích.
- iPad je obchodní známka společnosti Apple Inc., registrovaná v USA a jiných zemích.
- iPad, iPhone, iPod touch, Mac a Mac OS jsou ochranné známky společnosti Apple Inc. registrované v USA a dalších zemích.
- Microsoft® a Windows® jsou americké obchodní známky společnosti Microsoft Corporation.
- Všechny ostatní značky nebo názvy produktů jsou ochrannými známkami příslušných společností nebo organizací.

REV. 1.00

Obsah

Úvod	Hlavní výhody	7
	Funkce podle modelů	8
	Užitečné informace	10
	O této uživatelské příručce	11
	Bezpečnostní informace	12
	Přehled zařízení	18
	Celkový pohled na ovládací panel	22
	Zapnutí zařízení	25
Instalace softwaru	26	
Přehled nabídek a základní nastavení	Přehled nabídek	28
	Základní nastavení zařízení	33
	Zásobník a tisková média	36
Používání zařízení připojeného přes síť	Nastavení pevné sítě	49
	Instalace ovladače po síti	51
	Nastavení bezdrátové sítě	52
	Použití HP Embedded Web Server	59
	Aplikace HP Smart	62
Tisk	Základní tisk	67
	Zrušení tiskové úlohy	68
	Otevření předvoleb tisku	69
	Použití oblíbeného nastavení	70
	Použití nápovědy	71
	Funkce tisku	72
	Použití programu Stav tiskárny	78
Kopírování	Základní kopie	81
	Změna nastavení pro každou kopii	82
	Kopírování průkazu	85
Skenování	Základní metoda skenování	88
	Skenování z programu HP MFP Scan program	89

	Skenování z programu pro úpravu obrázků	90
	Skenování pomocí ovladače WIA	91
	Skenování do WSD	92
<hr/>		
Faxování	Příprava k faxování	95
	Odesílání faxu	96
	Příjem faxu	102
	Přeposlání faxu na jiné cílové místo	106
	Úprava nastavení dokumentu	108
	Vytvoření adresáře pro fax	110
<hr/>		
Nabídky s užitečným nastavením	Kopírování	115
	Faxování	118
	Nastavení systému	122
	Nastavení sítě	127
<hr/>		
Údržba	Objednání spotřebního materiálu a příslušenství	129
	Dostupný spotřební materiál	130
	Dostupné součásti pro údržbu	131
	Skladování kazety s tonerem	132
	Rozprostření toneru	134
	Výměna kazety s tonerem	135
	Sledování životnosti spotřebního materiálu	137
	Nastavení upozornění na nedostatek toneru	138
	Čištění zařízení	139
<hr/>		
Řešení potíží	Rady, jak zabránit uvíznutí papíru	144
	Odstraňování zaseknutých originálů dokumentů	145
	Odstranění uvíznutého papíru	148
	Význam stavů kontrolek	151
	V reportu s informacemi o spotřebním materiálu se zobrazí zpráva Low Toner nebo Very Low Toner.	153
	Vysvětlení zobrazených zpráv	154
	Potíže s podáváním papíru	158
	Potíže s napájením a připojením kabelů	159
	Řešení jiných potíží	160
	Řešení problémů s bezdrátovou sítí	173

Příloha

Všeobecné specifikace	177
Specifikace tiskových médií	178
Požadavky na systém	180

Úvod

Tato kapitola obsahuje informace, které potřebujete znát před použitím zařízení.

• Hlavní výhody	7
• Funkce podle modelů	8
• Užitečné informace	10
• O této uživatelské příručce	11
• Bezpečnostní informace	12
• Přehled zařízení	18
• Celkový pohled na ovládací panel	22
• Zapnutí zařízení	25
• Instalace softwaru	26

Hlavní výhody

Šetrnost k životnímu prostředí

- Tiskem více stránek dokumentu na jeden list lze ušetřit papír.
- Toto zařízení automaticky šetří elektrickou energii tím, že podstatně snižuje její spotřebu v době, kdy není používáno.
- Abyste ušetřili energii, doporučujeme používat recyklovaný papír.

Pohodlí

- HP MFP Scan je aplikace, která uživatelům pomáhá skenovat, sestavovat a ukládat dokumenty v různých formátech, včetně formátu .epub. Tyto dokumenty lze sdílet faxem (viz „Skenování z programu HP MFP Scan program“ na straně 89).
- Máte-li přístup k Internetu, můžete na webové stránce (www.hp.com/support/laser130MFP) získat nápovědu, informace o technické podpoře, ovladače tiskáren, příručky a informace k objednávkám.



Široká škála funkcí a podporovaných aplikací

- Podporuje různé formáty papíru (viz „Specifikace tiskových médií“ na straně 178).
- Tisk vodoznaků: Dokumenty lze označit zadanými slovy, například „Důvěrné“
- Tisk plakátů: Text a obrázky na každé stránce dokumentu lze zvětšit a vytisknout na více listů papíru, které po slepení vytvoří plakát.

Podporuje různé metody nastavení bezdrátové sítě



U některých modelů nemusí být bezdrátová síť k dispozici.

- Použití tlačítka **() (Bezdrátový)**
 - K bezdrátové síti se můžete snadno připojit pomocí tlačítka **() (Bezdrátový)** na zařízení a přístupovém bodu (bezdrátovém routeru).
- Pomocí USB kabelu nebo síťového kabelu
 - Pomocí USB kabelu nebo síťového kabelu se můžete připojit k bezdrátové síti a provést různá její nastavení.
- Pomocí funkce Wi-Fi Direct
 - Pomocí funkce Wi-Fi nebo Wi-Fi Direct můžete pohodlně tisknout ze svého mobilního přístroje.

Funkce podle modelů

Některé funkce a volitelné doplňky nemusí být u některých modelů nebo v některých zemích dostupné.

Operační systém

Operační systém	MFP 131a, 135a,135ag, 135r, 135w, 135wg, 136a, 136w, 136nw series	MFP 133pn, 137fnw, 137fwg, 138fnw, 138p, 138pn, 138pnw series
Windows	•	•
Mac		
Linux	•	•

(•: podporováno, bez symbolu: není podporováno)

Software

Software	MFP 131a, 135a,135ag, 135r, 135w, 135wg, 136a, 136w, 136nw series	MFP 133pn, 137fnw, 137fwg, 138fnw, 138p, 138pn, 138pnw series
Ovladač tiskárny	•	•
HP MFP Scan	•	•
Stav tiskárny	•	•
HP LJ Network PC Fax		•
HP Embedded Web Server	• (Pouze MFP 135w, 135wg,136w, 136nw series)	• (Pouze MFP 133pn, 137fnw, 137fwg, 138fnw, 138pn, 138pnw series)

(•: podporováno, bez symbolu: není podporováno)

Funkce modelů

Funkce	MFP 131a, 135a,135ag, 135r, 135w, 135wg, 136a, 136w, 136nw series	MFP 133pn, 137fnw, 137fwg, 138fnw, 138p, 138pn, 138pnw series
Vysokorychlostní USB 2.0	•	•
Rozhraní pevné sítě LAN Ethernet 10/100 Base TX	• (Pouze MFP 136nw series)	• (Pouze MFP 133pn, 137fnw, 137fwg, 138fnw, 138pn, 138pnw series)
Síťové rozhraní 802.11 b/g/n bezdrátová LAN ^a	• (Pouze MFP 135w, 135wg, 136w, 136nw series)	• (Pouze MFP 137fnw, 137fwg, 138fnw, 138pnw series)
Wi-Fi Protected Setup™ (WPS)	• (Pouze MFP 135w, 135wg, 136w, 136nw series)	• (Pouze MFP 137fnw, 137fwg, 138fnw, 138pnw series)
Automatický podavač dokumentů		•
Faxování		•
Skenování	•	•
Kopírování	•	•

a. V některých zemích nelze zakoupit bezdrátové síťové karty. V některých zemích lze použít pouze 802.11 b/g. Obrat' se na svého prodejce produktů HP nebo na obchod, kde jste zařízení zakoupili.

(•: podporováno, bez symbolu: není podporováno)

Užitečné informace

Zařízení netiskne.

- Otevřete tiskovou frontu a odeberte dokument ze seznamu (viz „Zrušení tiskové úlohy“ na straně 68).
- Odeberte ovladač a znovu ho nainstalujte (viz „Instalace softwaru“ na straně 26).
- Nastavte zařízení v systému Windows jako výchozí.

Kde lze koupit příslušenství nebo spotřební materiál?

- Informujte se u distributora výrobků značky HP nebo u místního prodejce.
- Navštivte webovou stránku HP (<https://store.hp.com/>). Můžete si přečíst informace o produktových službách.

Stavová kontrolka bliká nebo nepřetržitě svítí.

- Vypněte výrobek a znovu jej zapněte.
- Podívejte se na význam kontrolky v této příručce a pokuste se podle návodu problém odstranit (viz „Význam stavů kontrolky“ na straně 151).

Došlo k vzpříčení papíru.

- Otevřete a zavřete skener (viz „Pohled zepředu“ na straně 19).
- Podívejte se na pokyny k odstranění uvíznutého papíru v této příručce a pokuste se podle návodu problém odstranit (viz „Odstranění uvíznutého papíru“ na straně 148).

Výtisky jsou rozmazané.

- Hladina toneru může být nízká nebo nerovnoměrná. Protřepejte kazetu s tonerem (viz „Rozprostření toneru“ na straně 134).
- Vyzkoušejte jiné nastavení rozlišení tisku (viz „Otevření předvoleb tisku“ na straně 69).
- Vyměňte kazetu s tonerem (viz „Výměna kazety s tonerem“ na straně 135).

Kde lze stáhnout ovladač k zařízení?

- Na webové stránce (www.hp.com/support/laser130MFP) můžete získat nápovědu, informace o technické podpoře, ovladače tiskáren, příručky a informace k objednávkám.

O této uživatelské příručce

Tato uživatelská příručka obsahuje informace pro základní seznámení se zařízením a také podrobný popis každého kroku při používání zařízení.



- Nezabavujte se této příručce, uschovejte ji pro pozdější použití.
- Před použitím zařízení si přečtěte bezpečnostní pokyny.
- Pokud se při používání zařízení vyskytnou problémy, postupujte podle pokynů v kapitole o řešení potíží.
- Výrazy použité v této uživatelské příručce jsou vysvětleny ve slovníku pojmů.
- Ilustrace v této uživatelské příručce se mohou od zařízení, které jste zakoupili, lišit v závislosti na doplňcích a modelu.
- Kopie obrazovek v této příručce správce se mohou od zařízení, které jste zakoupili, lišit v závislosti na verzi firmwaru nebo ovladače.
- Postupy uvedené v této uživatelské příručce vycházejí především ze systému Windows 7.

Pojmy

Některé termíny v této příručce jsou vzájemně zaměnitelné:

- Dokument znamená totéž co originál či předloha.
- Papír znamená totéž co médium nebo tiskové médium.
- Zařízení označuje tiskárnu nebo multifunkční tiskárnu.

Obecné ikony



Ikona	Textu	Popis
	Varování	Používá se k upozornění uživatele na možnost zranění osob.
	Pozor	Poskytuje uživatelům informace o ochraně zařízení před možným mechanickým poškozením nebo selháním.
	Poznámka	Uvádí dodatečné informace nebo podrobné specifikace funkcí a vlastností zařízení.

Bezpečnostní informace

Tato varování a upozornění mohou vás nebo vaše okolí ochránit před poraněním a mohou také zabránit poškození zařízení. Před použitím tohoto zařízení si veškeré pokyny přečtěte a snažte se jim porozumět. Po přečtení této části tuto uložte na bezpečné místo pro budoucí použití.





Důležité bezpečnostní symboly

Vysvětlení všech ikon a znaků používaných v této kapitole





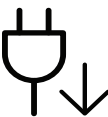

	Varování	Nebezpečné nebo riskantní postupy, které mohou vést k těžkým zraněním či k usmrcení.
	Pozor	Nebezpečné nebo riskantní postupy, které mohou vést k drobným poraněním nebo ke škodám na majetku.

Provozní prostředí

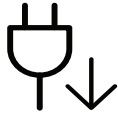
Varování



	Nepoužívejte, pokud je napájecí kabel poškozen, nebo zásuvka není uzemněna. Mohlo by dojít k zasažení elektrickým proudem nebo k požáru.
	Na horní stranu zařízení nic nepokládejte (vodu, malé kovové nebo těžké předměty, svíčky, zapálené cigarety atd.). Mohlo by dojít k zasažení elektrickým proudem nebo k požáru.
	<ul style="list-style-type: none">Dojde-li k přehřátí (ze zařízení vystupuje kouř, slyšíte nezvyklé zvuky nebo zařízení vydává zápach), okamžitě zařízení vypněte a vytáhněte ze zásuvky.Uživatel by měl mít přístup k elektrické zásuvce pro případy nouze, kdy může být nutné, aby uživatel ze zásuvky vytáhl zástrčku. Mohlo by dojít k zasažení elektrickým proudem nebo k požáru.
	Na napájecí kabel nepokládejte těžké předměty, ani jej neohýbejte. Stoupnete-li na napájecí kabel nebo dovolíte-li, aby byl vystaven nárazu těžkých předmětů, může dojít k zasažení elektrickým proudem nebo k požáru.
	Zástrčku nevytahujte tahem za kabel. Se zástrčkou nemanipulujte mokřkýma rukama. Mohlo by dojít k zasažení elektrickým proudem nebo k požáru.





 **Pozor**

	<p>Při bouřce, nebo pokud zařízení dlouho nepoužíváte, vytáhněte napájecí kabel ze zásuvky. Mohlo by dojít k zasažení elektrickým proudem nebo k požáru.</p>
	<p>Budte opatrní, oblast výstupu papíru je horká. Může dojít k popálení.</p>
	<p>Došlo-li k pádu zařízení, nebo jeho kryt vypadá poškozeně, odpojte zařízení od všech vnějších zdrojů a požádejte o pomoc servisního technika. V opačném případě by mohlo dojít k zasažení elektrickým proudem nebo k požáru.</p>
	<p>Pokud zařízení nepracuje správně, i když jste postupovali přesně podle návodu, odpojte zařízení od všech vnějších zdrojů a požádejte o pomoc servisního technika. V opačném případě by mohlo dojít k zasažení elektrickým proudem nebo k požáru.</p>
	<p>Pokud kabel nejde snadno zasunout do zásuvky, nepokoušejte se jej tam zastrčit silou. O výměnu elektrické zásuvky požádejte elektrikáře, jinak může dojít k zasažení elektrickým proudem.</p>
	<p>Zajistěte, aby domácí zvířata nepřekousla napájecí kabel, telefonní kabel nebo kabely propojující zařízení s počítačem. Mohlo by dojít k zasažení elektrickým proudem, k požáru nebo ke zranění domácích zvířat.</p>

Způsob použití

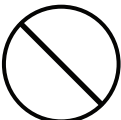
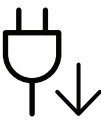

 **Pozor**

	<p>Během tisku nevytahujte papír násilím. Mohlo by dojít k poškození zařízení.</p>
	<p>Nevkládejte ruku mezi zařízení a zásobník papíru. Můžete se zranit.</p>
	<p>Při výměně papíru nebo odstraňování uvízlého papíru postupujte opatrně. Nový papír má ostré hrany, mohli byste se bolestivě pořezat.</p>







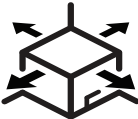

	<p>Při velkém objemu tisku se může spodní část oblasti výstupu papíru zahřát. Nedovolte dětem, aby se jí dotýkaly. Může dojít k popálení.</p>
	<p>Při odstraňování zaseknutého papíru nepoužívejte pinzetu ani ostré kovové předměty. Mohlo by dojít k poškození zařízení.</p>
	<p>Nedovolte, aby se papíry příliš hromadily v oblasti výstupu papíru. Mohlo by dojít k poškození zařízení.</p>
	<p>Neblokujte ventilátor žádnými předměty, ani je do něj nevkládejte. Mohlo by to vést ke zvýšení teploty součástek a následné škodě nebo požáru.</p>
	<p>Používání jiných ovládacích prvků nebo nastavení, nebo provádění jiných postupů než těch, které jsou uvedeny v této příručce, může způsobit vystavení nebezpečnému záření.</p>
	<p>Toto zařízení je napájeno elektrickou energií prostřednictvím napájecího kabelu. Chcete-li přerušit zásobení elektrickou energií, vyjměte napájecí kabel ze zásuvky.</p>

Umístění / stěhování

Varování

	<p>Neumísťujte zařízení na místa, kde může přijít do kontaktu s prachem, vlhkostí nebo vodou. Mohlo by dojít k zasažení elektrickým proudem nebo k požáru.</p>
	<p>Zařízení umístěte do prostředí, které odpovídá specifikacím provozní teploty a vlhkosti. Nepoužívejte zařízení při teplotě pod bodem mrazu nebo v případě, že bylo nedávno přemístěno z místa s teplotou pod bodem mrazu. Mohlo by dojít k poškození zařízení. Pracujte se zařízením pouze tehdy, je-li jeho vnitřní teplota v rozsahu specifikovaných provozních teplot a vlhkosti. Jinak může dojít k potížím s kvalitou a k poškození zařízení. Viz „Všeobecné specifikace“ na straně 177.</p>

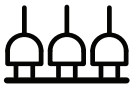



 **Pozor**

	<p>Pokud zařízení chcete přemístit, nejdříve jej vypněte a odpojte všechny šňůry. Níže uvedené informace jsou pouze návrhy na základě hmotnosti jednotek. Pokud máte zdravotní potíže, které vám neumožňují zvedání, zařízení nezvedejte. Požádejte o pomoc a vždy použijte odpovídající počet osob, abyste zařízení bezpečně zdvihli.</p> <p>Poté zařízení zvedněte:</p> <ul style="list-style-type: none">• Pokud zařízení váží méně než 20 kg, může jej zvedat 1 osoba.• Pokud zařízení váží 20 – 40 kg, měly by jej zvedat 2 osoby.• Pokud zařízení váží více než 40 kg, měly by jej zvedat 4 a více osob. <p>Zařízení by mohlo spadnout a způsobit poranění nebo by se mohlo poškodit.</p>
	<p>Zařízení umístěte na plochý povrch s dostatečným prostorem pro ventilaci. Rovněž vezměte v úvahu prostor potřebný k otevření krytu a zásobníků. Místo by mělo být dobře větrané a daleko od přímého světla, tepla a vlhkosti.</p>
	<p>Když zařízení používáte po dlouhou dobu nebo tisknete velký počet stránek v nevětraném prostoru, mohlo by dojít ke znečištění ovzduší a poškození zdraví. Zařízení umístěte na dobře větrané místo nebo pravidelně otevírejte okno, aby mohl vzduch cirkulovat.</p>
	<p>Neumísťujte zařízení na nevhodný povrch. Zařízení by mohlo spadnout a způsobit poranění nebo by se mohlo poškodit.</p>
	<p>Používejte pouze AWG č. 26^a nebo silnější, telefonní kabel, pokud je to nutné. Jinak by mohlo dojít k poškození zařízení.</p>
	<p>Ujistěte se, že jste napájecí kabel zapojili do uzemněné elektrické zásuvky. V opačném případě by mohlo dojít k zasažení elektrickým proudem nebo k požáru.</p>
	<p>Pro bezpečný provoz použijte napájecí kabel dodávaný se zařízením. Používáte-li kabel delší než 2m se zařízením operujícím na napětí 110 V, měla by být tloušťka kabelu 16 AWG nebo větší. Jinak by mohlo dojít k poškození zařízení, úrazu elektrickým proudem nebo požáru.</p>
	<p>Nezakrývejte zařízení, ani je neumísťujte do těsných prostor, jako jsou komory. Pokud není zařízení správně odvětráváno, může dojít k požáru.</p>
	<p>Nepřetěžujte elektrické zásuvky ani prodlužovací kabely. Mohlo by to způsobit horší funkci přístroje, úraz elektrickým proudem nebo požár.</p>
	<p>Zařízení by mělo být připojeno k elektrické síti o napětí uvedeném na štítku. Pokud si nejste jisti, jaké napětí používáte, a chcete to zjistit, obraťte se na vašeho dodavatele elektrické energie.</p>

a.AWG: Americký parametr tloušťky kabelu (American Wire Gauge)

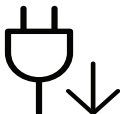
Údržba / Kontrola

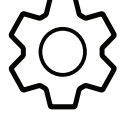
Pozor

	<p>Vypojte tento výrobek ze zásuvky, než začnete čistit jeho vnitřní části. Nečistěte zařízení benzínem, ředidlem nebo lihem; přímo do zařízení nestříkejte vodu.</p> <p>Mohlo by dojít k zasažení elektrickým proudem nebo k požáru.</p>
	<p>Pokud pracujete s vnitřní částí zařízení, např. při výměně spotřebního materiálu nebo při čištění, zařízení nesmí být v provozu.</p> <p>Mohli byste se zranit.</p>
	<p>Čistící pomůcky udržujte mimo dosah dětí.</p> <p>Mohlo by dojít k jejich úrazu.</p>
	<p>Nerozebírejte, neopravujte ani nepřestavujte zařízení bez odborné pomoci.</p> <p>Mohlo by dojít k poškození zařízení. Potřebuje-li zařízení opravu, obraťte se na certifikovaného servisního technika.</p>
	<p>Při čištění a provozu zařízení přesně dbejte instrukcí v uživatelské příručce dodávané se zařízením.</p> <p>V opačném případě by mohlo dojít k poškození zařízení.</p>
	<p>Zabraňte znečištění napájecího kabelu a kontaktního povrchu zástrčky prachem nebo vodou.</p> <p>V opačném případě by mohlo dojít k zasažení elektrickým proudem nebo k požáru.</p>
	<ul style="list-style-type: none">• Neodstraňujte kryty ani ochranné prvky, které jsou upevněny šrouby.• Fixační jednotky by měli opravovat pouze certifikovaní servisní technici. Oprava necertifikovaným technikem by mohla mít za následek požár nebo úraz elektrickým proudem.• Zařízení by měli opravovat pouze certifikovaní servisní technici společnosti HP.

Spotřeba materiálu





	<p>Kazetu s tonerem nerozebírejte. Toner může být nebezpečný, pokud dojde k vdechnutí nebo požití.</p>
	<p>Spotřební materiál, jako jsou kazety s tonerem nebo fixační jednotka, nepalte. Mohlo by dojít k explozi nebo nekontrolovatelnému požáru.</p>
	<p>Skladovaný spotřební materiál, jako jsou kazety s tonerem, uchovávejte mimo dosah dětí. Toner může být nebezpečný, pokud dojde k vdechnutí nebo požití.</p>
	<p>Použití recyklovaného spotřebního materiálu, jako jsou kazety s tonerem, může poškodit zařízení. Dojde-li k poškození v důsledku použití recyklovaného spotřebního materiálu, bude účtován servisní poplatek.</p>
	<p>U spotřebního materiálu, který obsahuje prach toneru (kazeta s tonerem, zásobník použitého toneru, zobrazovací jednotka atd.), dodržujte následující pokyny.</p> <ul style="list-style-type: none">• Při likvidaci spotřebního materiálu dodržujte pokyny pro likvidaci. Pokyny pro likvidaci vám poskytne prodejce.• Spotřební materiál neomývejte.• Zásobník použitého toneru po vyprázdnění znovu nepoužívejte. <p>Nedodržení výše uvedených pokynů může způsobit poruchu zařízení a znečištění životního prostředí. Záruka se nevztahuje na poškození způsobená nedbalostí uživatele.</p>
	<p>Jestliže si tonerem znečistíte oděv, neperte jej v horké vodě. Horká voda by zafixovala toner do vlákna. Použijte studenou vodu.</p>
	<p>Když vyměňujete kazetu s tonerem nebo odstraňujete zaseknutý papír, dbejte na to, aby vaše tělo nebo oblečení nepřišlo do styku s prachem toneru. Toner může být nebezpečný, pokud dojde k vdechnutí nebo požití.</p>

Přehled zařízení

Součásti

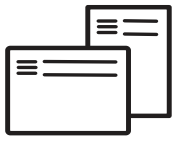
Skutečná součást se může lišit od obrázku níže. Některé součásti se mohou změnit v závislosti na konfiguraci.

	Zařízení ^a
	Příručka nastavení a Referenční příručka
	Napájecí kabel
	Různé příslušenství ^b

a. Tento obrázek se může lišit od vašeho zařízení v závislosti na modelu. Existují různé typy zařízení.

b. Různé příslušenství dodávané se zařízením se může lišit v závislosti na konkrétním modelu a zemi, kde bylo zařízení zakoupeno.

Pohled zepředu



- Tento obrázek se může lišit od vašeho zařízení v závislosti na modelu. Existují různé typy zařízení.
- Některé funkce a volitelné doplňky nemusí být u některých modelů nebo v některých zemích dostupné (viz „Funkce podle modelů“ na straně 8).

Typ A

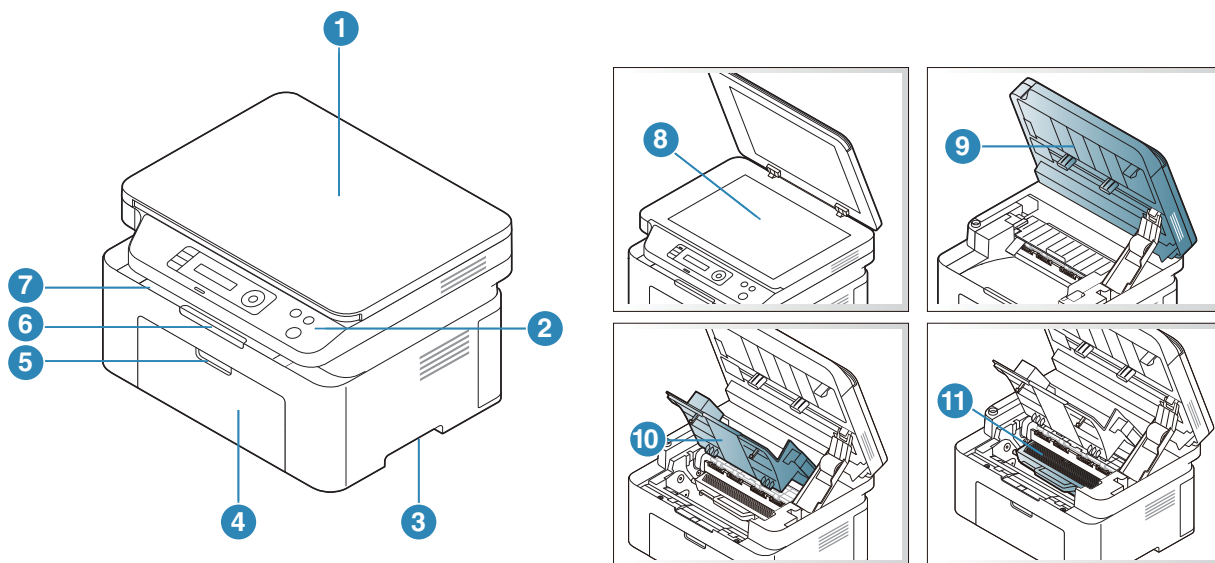

1	Víko skeneru	7	Výstupní zásobník
2	Ovládací panel	8	Skleněná deska skeneru
3	Držadlo	9	Skener ^{a b}
4	Zásobník	10	Vnitřní kryt
5	Rukojeť zásobníku	11	Tonerova kazeta
6	Výstupní opěra		

a.Před otevřením skeneru zavřete víko skeneru.

b.Dávejte pozor, abyste si nepřivřeli prsty.

Typ B

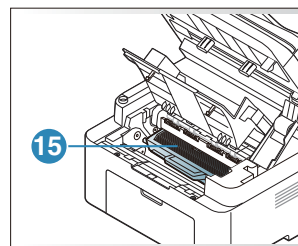
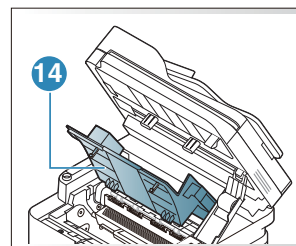
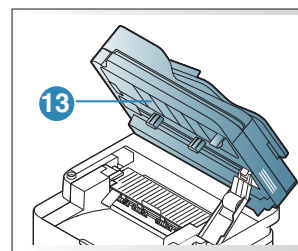
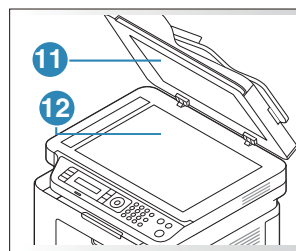
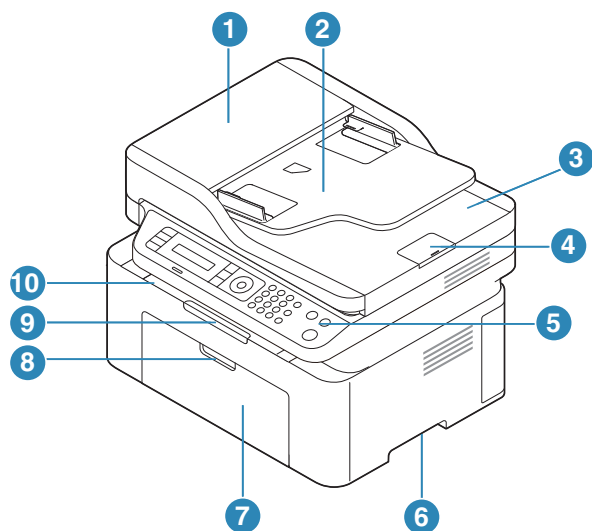

1	Kryt podavače dokumentů	9	Výstupní opěra
2	Kryt vodítka podavače dokumentů	10	Výstupní zásobník
3	Výstupní zásobník podavače dokumentů	11	Víko skeneru
4	Výstupní opěra podavače dokumentů	12	Skleněná deska skeneru
5	Ovládací panel	13	Skener ^{a b}
6	Držadlo	14	Vnitřní kryt
7	Zásobník	15	Tonerova kazeta
8	Rukojeť zásobníku		

a. Před otevřením skeneru zavřete víko skeneru.

b. Dávejte pozor, abyste si nepřivřeli prsty.

Pohled zezadu



- Tento obrázek se může lišit od vašeho zařízení v závislosti na modelu. Existují různé typy zařízení.
- Některé funkce a volitelné doplňky nemusí být u některých modelů nebo v některých zemích dostupné (viz „Funkce podle modelů“ na straně 8).

Typ A

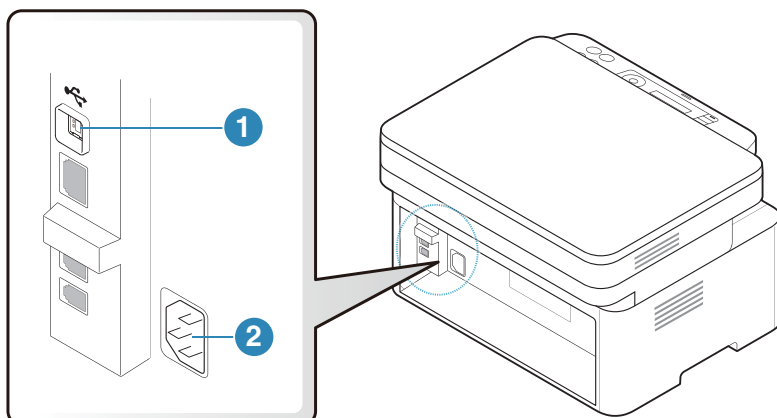

1	Port USB
2	Napájecí zásuvka

Typ B

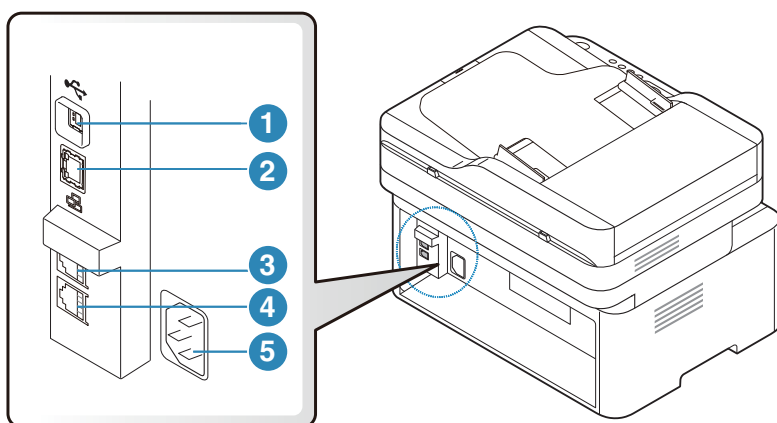

1	Port USB
2	Síťový port ^a
3	Zásuvka externího telefonu (EXT.) ^b
4	Zásuvka telefonní linky (LINE) ^b
5	Napájecí zásuvka

a. Pouze pro síťové modely.

b. Pouze pro model s faxem.

Celkový pohled na ovládací panel



- Tento ovládací panel se může lišit od vašeho zařízení v závislosti na modelu. Existují různé typy ovládacích panelů.
- Některé funkce a volitelné doplňky nemusí být u některých modelů nebo v některých zemích dostupné (viz „Funkce podle modelů“ na straně 8).

Typ A

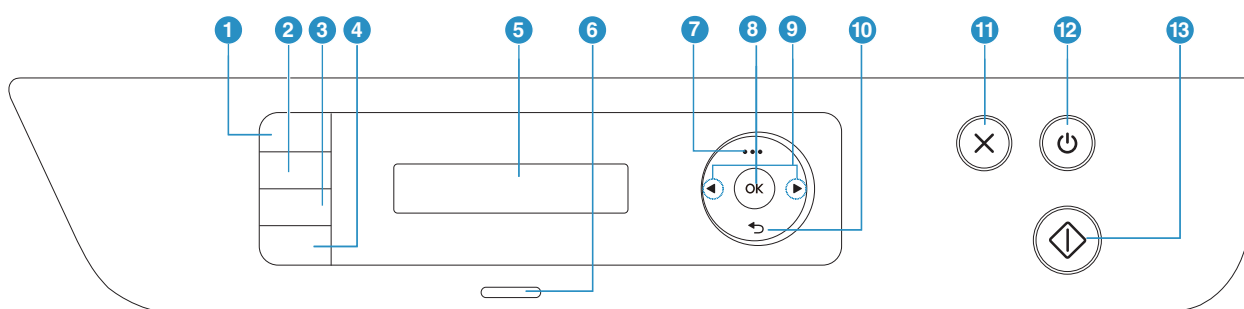







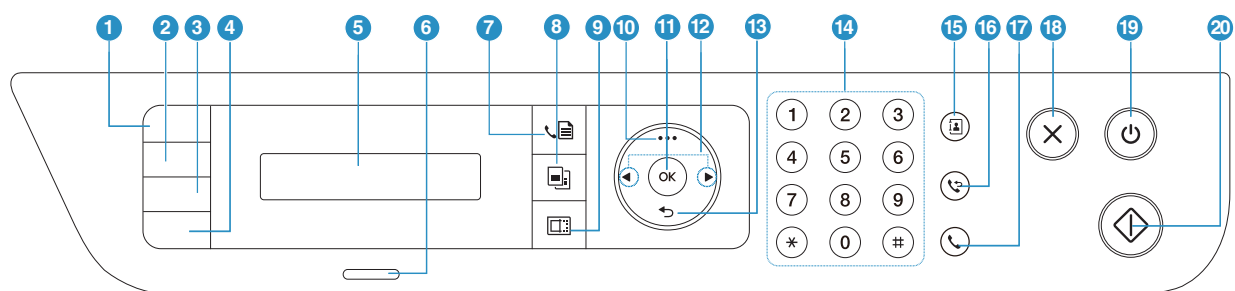



1	ID kopírování		Umožňuje okopírování obou stran průkazu, například řidičského, na jednu stranu papíru (viz „Kopírování průkazu“ na straně 85).
2	Kontrast		Nastavuje úroveň jasu, aby se kopie dala snadněji číst, když originál obsahuje nejasné značky a tmavé obrázky.
3	Měřítko		Velikost kopírovaného obrazu můžete při kopírování originálů ze skleněné desky skeneru zmenšit nebo zvětšit v rozsahu od 25 % do 400 % (see „Zmenšená nebo zvětšená kopie“ na straně 83).
	skenování		Přepíná mezi režimy skenování a kopírování.
4	Informace		Poskytuje podrobné informace o zařízení. Stisknutí tohoto tlačítka vytiskne stránku konfigurace.
	Bezdrátový		Stiskněte toto tlačítko a dostanete se do nabídky Wi-Fi . Nebo stiskněte a podržte toto tlačítko na 3 vteřiny nebo déle a vstupte do režimu PBC (viz „Nastavení bezdrátové sítě“ na straně 52).
5	Displej		Během provozu zobrazuje aktuální stav a nápovědu.
6	Kontrolka stavová		Ukazuje stav zařízení (viz „Význam stavů kontrolky“ na straně 151).
7	Nabídka		Umožňuje přejít do režimu nabídky a procházet dostupnými nabídkami (viz „Přehled nabídek“ na straně 28).

8	OK		Potvrzuje vybranou položku na obrazovce.
9	Šipky doleva/doprava	◀ ▶	Umožňuje procházet možnostmi ve vybrané nabídce a zvyšovat nebo snižovat hodnoty.
10	Zpět	↶	Stisknutím tohoto tlačítka přejdete v nabídce o jednu úroveň výše.
11	Storno	⊗	Umožňuje kdykoli zastavit prováděnou operaci.
12	Napájení	⏻	Zapíná nebo vypíná zařízení nebo ho probudí z úsporného režimu. Pokud potřebujete zařízení vypnout, stiskněte toto tlačítko na více než tři sekundy.
13	Spustit	⏪	Zahajuje úlohu.

Typ B





1	ID kopírování	☰	Umožňuje okopírování obou stran průkazu, například řidičského, na jednu stranu papíru (viz „Kopírování průkazu“ na straně 85).
2	Kontrast	☾	Nastavuje úroveň jasu, aby se kopie dala snadněji číst, když originál obsahuje nejasné značky a tmavé obrázky.
3	Měřítko	📏	Velikost kopírovaného obrazu můžete při kopírování originálů ze skleněné desky skeneru zmenšit nebo zvětšit v rozsahu od 25 % do 400 % (see „Zmenšená nebo zvětšená kopie“ na straně 83).
4	Informace	i	Poskytuje podrobné informace o zařízení. Stisknutí tohoto tlačítka vytiskne stránku konfigurace.
	Bezdrátový	Ⓜ	Stiskněte toto tlačítko a dostanete se do nabídky Wi-Fi . Nebo stiskněte a podržte toto tlačítko na 3 vteřiny nebo déle a vstupte do režimu PBC (viz „Nastavení bezdrátové sítě“ na straně 52).
5	Displej		Během provozu zobrazuje aktuální stav a nápovědu.
6	Kontrolka stavová	⓪/⚠	Ukazuje stav zařízení (viz „Význam stavů kontrolky“ na straně 151).

7	Faxování		Přepíná do režimu faxování.
8	Kopírování		Přepíná do režimu kopírování.
9	Skenování		Přepíná do režimu skenování.
10	Nabídka	...	Umožňuje přejít do režimu nabídky a procházet dostupnými nabídkami (viz „Přehled nabídek“ na straně 28).
11	OK		Potvrzuje vybranou položku na obrazovce. Můžete tisknout též ručně. Stisknutím tohoto tlačítka vytisknete druhou stranu všech stránek, pokud jste vybrali ve svém ovladači možnost Oboustranný tisk (ruční) .
12	Šipky doleva/doprava		Umožňuje procházet možnostmi ve vybrané nabídce a zvyšovat nebo snižovat hodnoty.
13	Zpět		Stisknutím tohoto tlačítka přejdete v nabídce o jednu úroveň výše.
14	numerické klávesnice		Slouží k vytáčení čísel nebo zadávání alfanumerických znaků (viz „Písmena a tlačítka na klávesnici“ na straně 34).
15	Adresář		Umožňuje uložení často používaných faxových čísel a jejich vyhledání (viz „Vytvoření adresáře pro fax“ na straně 110).
16	Opakované vytáčení/Pauza		V pohotovostním režimu znovu vytočí číslo posledního odeslaného faxu nebo přijaté ID volajícího nebo v režimu úprav vloží do faxového čísla mezeru (-) (viz „Opětovné vytáčení faxového čísla“ na straně 99).
17	Hlasita volba		Když stisknete toto tlačítko, ozve se oznamovací tón. Potom zadejte číslo faxu. Je to podobné jako volání pomocí hlasitého vytáčení (viz „Ruční příjem v režimu Telefon“ na straně 103).
18	Storno		Umožňuje kdykoli zastavit prováděnou operaci.
19	Napájení		Zapíná nebo vypíná zařízení nebo ho probudí z úsporného režimu. Pokud potřebujete zařízení vypnout, stiskněte toto tlačítko na více než tři sekundy.
20	Spustit		Zahajuje úlohu.

Zapnutí zařízení

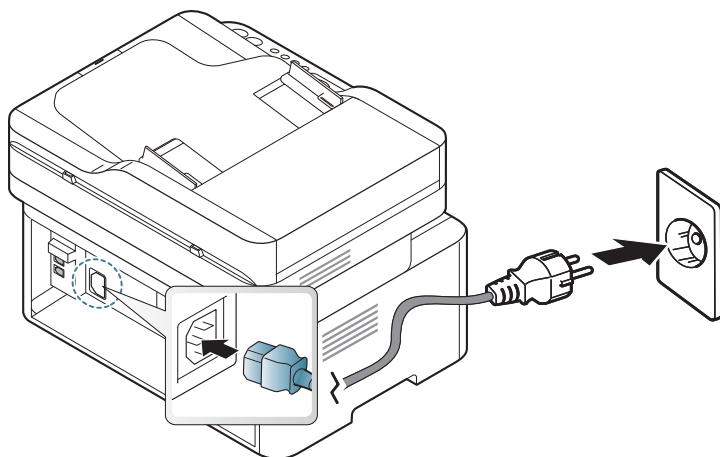

- 1 Zařízení nejprve připojte k přívodu elektřiny.
Pokud má zařízení síťový vypínač, zapněte ho.



 Ilustrace v této uživatelské příručce se mohou od vaší tiskárny lišit v závislosti na doplňcích a modelu. Zkontrolujte typ svého zařízení (viz „Pohled zepředu“ na straně 19).

- 2 Napájení se zapne automaticky.

Nebo na ovládacím panelu stiskněte tlačítko  (**Napájení**).

 Chcete-li vypnout napájení, stiskněte a podržte tlačítko  (**Napájení**) přibližně na 3 sekundy.

Instalace softwaru

Jamile nastavíte zařízení a připojíte ji ke svému počítači, musíte nainstalovat software tiskárny. Musíte stáhnout softwarové balíčky z webových stránek HP pro instalaci softwaru tiskárny.

Před instalací zkontrolujte, zda operační systém v počítači tento software podporuje (viz „Operační systém“ na straně 8).

Kompletní podporu pro tiskárnu HP získáte na webu www.hp.com/support/laser130MFP.

Vyhledejte následující témata podpory:

- Instalace a konfigurace
- Seznámení a použití
- Řešení problémů
- Stažení softwarových a firmwarových aktualizací
- Vstup do fór podpory
- Záruka a informace týkající se předpisů



Místní zařízení je zařízení, které je přímo připojeno k vašemu počítači prostřednictvím kabelu. Pokud je zařízení připojeno k síti, přeskočte následující kroky a přejděte k instalaci ovladače síťově připojeného zařízení (viz „Instalace ovladače po síti“ na straně 51).



Používejte kabel USB s maximální délkou 3 m.

Přehled nabídek a základní nastavení

Tato kapitola obsahuje informace o celkové struktuře nabídek a základních možnostech nastavení.

- Přehled nabídek 28
- Základní nastavení zařízení 33
- Zásobník a tisková média 36

Přehled nabídek

Ovládací panel zajišťuje přístup k různým nabídkám nastavení zařízení nebo použití jeho funkcí.



- V závislosti na možnostech a modelech se některé nabídky nemusí na displeji zobrazovat. V takovém případě se nevztahují k vašemu zařízení.
 - Názvy některých nabídek se mohou od vašeho zařízení lišit v závislosti na doplňcích a modelu.
 - Nabídky jsou popsány v kapitole Nabídka s užitečným nastavením (viz „Nabídky s užitečným nastavením“ na straně 114).
-

Vstup do nabídky

- 1 Na ovládacím panelu vyberte tlačítko Faxování, Kopírování nebo Skenování podle toho, kterou funkci chcete používat.
- 2 Vyberte opakovaně tlačítko **...** (**Nabídka**), dokud se na spodním řádku displeje neobjeví požadovaná nabídka, a poté stiskněte **OK**.
- 3 Tiskněte opakovaně šipky, dokud se nezobrazí potřebná položka nabídky, a pak stiskněte tlačítko **OK**.
- 4 Má-li položka nastavení dílčí nabídky, pokračujte krokem 3.
- 5 Stisknutím tlačítka **OK** výběr uložíte.
- 6 Stisknutím tlačítka  (**Storno**) vraťte zařízení do pohotovostního režimu.

Položky	Volby	
Funkce faxu ^a	Tmavost	Normalni Tmave+1 – Tmave+5 Svetle+5 – Svetle+1
	Rozliseni	Standardni Jemne Velmi jemne Foto FAX Barevny FAX
	Velikost orig.	
	Nasob.odeslani	
	Odloz.odeslani	
	Priorita odes.	
	Predat odesl.	Prep. na fax
	Dorucit dal	Prep. na fax Prep. do PC Dal+tisknout
	Bezpec.prijem	Vyp Zap Tisk
	Pridat stranku	
	Storno ulohy	
Nastaveni faxu ^a	Odesilani	Interval opak. Inter-op.vyt. Vytac.predvol. Rez. kor. chyb Potvrzeni faxu Prot-pren.obr. Rezim vytaceni ^b
	Prijem	Rezim prijmu Pocet zazvon. Tisk-cas pri.n Kod-zah.prij. Auto zmenseni Orizn. format Nast-blok.faxy Rezim DRPD ^b

Položky	Volby	
Nastavení faxu ^a (pokračování)	Změnit výchozí	Rozlišení Tmavost Velikost orig. Ruční TX/RX
	Ruční TX/RX	Zap Vyp
	Diagn. faxu	Auto konfigur. Spustit nyní Inicializace
Kopírování	Velikost orig.	
	Změn./Zvět.	
	Tmavost	Normální Tmavost+1 – Tmavost+5 Světlost+5 – Světlost+1
	Původní typ	Text Text/Foto Foto
	Tržď.kopíí	Zap Vyp
	Rozvržení	Normální 2 na 1 4 na 1 Kopie-pr.tot.
	Nast.pozadí	Vyp Auto Úrov.vyleps.1 Úrov.vyleps.2 Úrov.vymaz. 1 – Úrov.vymaz. 4
Nast.-kopíř.	Změnit výchozí	Velikost orig. Počet kopíř Změn./Zvět. Tmavost Původní typ Tržď.kopíř

Položky	Volby	
Syst.nastaveni	Nast.zarizeni	ID pristroje ^a Cislo faxu ^a Datum a cas ^a Rezim hodin ^a Jazyk Vychozi rezim ^c Usporny rezim Aut. vypnuti ^c Ud. probuzeni Prod. syst. Cas.prodl.ul. Kor.nadm.vys. Auto pokrac. ^d Nahraz. papiru ^d Uspora toneru Ek. nast.
	Nast. papiru	Format papiru Typ papiru Okraj
	Zvuk/hlasitost ^a	Zvuk klaves Zvuk. sign. Reproduktor Vyzvaneni
	Zobrazit	Konfigurace Zkusebni str. Sit. konf. ^f Info-spot.mat. Pocit. vyuziti Prijaty fax ^a Fax odeslán ^a Napl.ulohy ^a Potvrzeni faxu ^a Odpadni fax ^a Adresar ^a

Položky	Volby	
Syst.nastavení (pokračování)	Udržba	Odstr.hlasení ^e Živ.spot.mat. Spr. obrazku Vystr.doch.ton Vyrobní číslo
Síť ^f	TCP/IP (IPv4)	DHCP BOOTP Statically
	TCP/IP (IPv6)	Protokol IPv6 Konfig. DHCPv6
	Ethernet	Port ethernetu Rychl.Ethernet
	Wi-Fi ^g	Wi-Fi ZAP/VYP Nastaven Wi-Fi ^c WPS Wi-Fi Direct Signál Wi-Fi WLAN vychozí
	Spr. protokolu	HTTP WINS SNMPv1/v2t UPNP(SSDP) MDNS SetIP SLP
	Sít. konf.	
Vymazat nast.		

a.Pouze pro model s faxem.

b.V některých zemích není tato možnost k dispozici.

c.V závislosti na možnostech a modelech se tato možnost nemusí na displeji zobrazovat. V takovém případě se nevztahují k vašemu zařízení.

d.Tato možnost se objeví, pouze pokud je povolena volba **Nesp.form.papíru**.

e.Tato volba se objeví pouze tehdy, když v kazetě zbývá malé množství toneru.

f.Pouze pro síťové modely.

g.Pouze pro bezdrátový model.

Základní nastavení zařízení



Nastavení zařízení můžete změnit ze serveru HP Embedded Web Server. Pokud je zařízení připojeno k síti, můžete provést nastavení ze serveru **HP Embedded Web Server** > karta **Settings** > **Machine Settings** (viz „Použití HP Embedded Web Server“ na straně 59).

Výchozí nastavení zařízení

Po dokončení instalace můžete nastavit výchozí nastavení zařízení.

Chcete-li změnit výchozí nastavení zařízení, postupujte podle následujících kroků:



U některých modelů může být k přechodu na nabídky nižší úrovně nutné stisknout tlačítko **OK**.

- 1 Na ovládacím panelu vyberte tlačítko **...** (**Nabídka**).
- 2 Stiskněte **Syst.nastaveni** > **Nast.zarizeni**.
- 3 Vyberte požadovanou volbu a stiskněte tlačítko **OK**.
- 4 Vyberte požadovanou podvolbu a stiskněte tlačítko **OK**.
- 5 Stisknutím tlačítka **OK** výběr uložíte.
- 6 Stisknutím tlačítka  (**Storno**) vraťte zařízení do pohotovostního režimu.

Zadávání různých znaků

Při provádění nejrůznějších úkolů bude třeba zadávat jména a čísla. Například při nastavování zařízení zadáváte své jméno, název společnosti a faxové číslo. Při ukládání faxových čísel nebo adres elektronické pošty do paměti můžete také vkládat odpovídající jména.

Zadávání alfanumerických znaků

Stiskněte opakovaně příslušné tlačítko, dokud se na displeji nezobrazí správné písmeno. Pokud chcete například zadat písmeno O, stiskněte tlačítko 6 označené MNO. S každým stisknutím tlačítka 6 se na displeji zobrazí jiné písmeno: M, N, O, m, n, o a nakonec číslice 6. Nalezení písmena, které chcete zadat, viz „Písmena a tlačítka na klávesnici“ na straně 34.



- Mezeru můžete zadat dvojitým stisknutím tlačítka 1.
- Chcete-li odstranit poslední číslici nebo znak, stiskněte tlačítko se šipkou doleva/doprava nebo nahoru/dolů.

Písmena a tlačítka na klávesnici



- Sady speciálních znaků se mohou od vašeho zařízení lišit v závislosti na doplňcích a modelu.
- V závislosti na úloze, kterou provádíte, se nemusí některé z následujících klávesových symbolů zobrazit.

Klávesa	Přiřazená čísla, písmena nebo znaky
1	@ / . ' 1
2	A B C a b c 2
3	D E F d e f 3
4	G H I g h i 4
5	J K L j k l 5
6	M N O m n o 6
7	P Q R S p q r s 7
8	T U V t u v 8
9	W X Y Z w x y z 9
0	& + - , 0
*	* % ^ _ ~ ! # \$ () [] (Tyto symboly jsou k dispozici při zadávání síťového ověření)
#	# = ? " : { } < > ; (Tyto symboly jsou k dispozici při zadávání síťového ověření)

Nastavení nadmořské výšky

Kvalitu tisku ovlivňuje atmosférický tlak, který je dán výškou zařízení nad hladinou moře. Následující informace vám pomohou nastavit zařízení na nejlepší kvalitu tisku.

Než nastavíte hodnotu nadmořské výšky, zjistěte nadmořskou výšku místa, kde se nacházíte.

- **Normalni:** 0 ~ 1 000 m
- **Vysoký 1:** 1 000 m ~ 2 000 m
- **Vysoký 2:** 2 000 m ~ 3 000 m
- **Vysoký 3:** 3 000 m ~ 4 000 m
- **Vysoký 4:** 4 000 m ~ 5 000 m



- Pokud je zařízení připojeno k síti, můžete provést nastavení ze serveru **HP Embedded Web Server** > karta **Settings** > **Machine Settings** (viz „Použití HP Embedded Web Server“ na straně 59).
 - Výšku lze rovněž nastavit pomocí možnosti **Syst.nastavení** na displeji zařízení (viz „Základní nastavení zařízení“ na straně 33).
-

Zásobník a tisková média

Tato kapitola vás seznámí s vkládáním tiskových médií.

Volba tiskového média

Zařízení dokáže tisknout na širokou škálu materiálů, například na normální papír, obálky, štítky, průhledné fólie atd. Vždy používejte tiskové médium, které splňuje požadavky k použití v zařízení.

Pokyny pro výběr tiskového média

Tisková média, která nesplňují pokyny uvedené v této uživatelské příručce, mohou způsobovat následující potíže:

- Sníženou kvalitu tisku.
- Častější zasekávání papíru.
- Předčasné opotřebení zařízení.

Vlastnosti, jako je například hmotnost, složení, zrnitost a obsah vlhkosti, jsou důležitými faktory, které ovlivňují výkon zařízení a kvalitu výtisků. Tiskový materiál vybírejte podle následujících hledisek:

- Typ, formát a gramáž tiskových médií pro tuto tiskárnu jsou popsány v části s údaji tiskových médií (viz „Specifikace tiskových médií“ na straně 178).
- Požadovaný výstup: tiskové médium, které vybíráte, by mělo odpovídat účelům, ke kterým ho chcete použít.
- Bělost: některá tisková média jsou bělejší než ostatní a produkují ostřejší a sytější obrázky.
- Hladkost povrchu: hladkost povrchu média ovlivňuje vzhled a ostrost tisku na papíru.



- Některá tisková média splňující všechny zásady z této uživatelské příručky mohou přesto poskytovat neuspokojivé výsledky. Může to být důsledek vlastností listů, nevhodné manipulace, nepřijatelné teploty a vlhkosti nebo dalších proměnných faktorů, které nemůžeme ovlivnit.
- Před nákupem většího množství tiskového média zkontrolujte, zda dané médium splňuje požadavky uvedené v této uživatelské příručce.



- Používání tiskových médií, která nesplňují tyto specifikace, může způsobit problémy nebo nutnost oprav. Na takové opravy se nevztahuje záruka ani servisní smlouvy společnosti HP.
- Množství papíru vloženého do zásobníku se může lišit v závislosti na použitém typu média (viz „Specifikace tiskových médií“ na straně 178).
- Ujistěte, že v tomto zařízení nepoužíváte fotografický papír pro inkoustové tiskárny. Mohlo by dojít k poškození zařízení.
- Používání hořlavých tiskových médií může způsobit požár.
- Používejte určená tisková média (viz „Specifikace tiskových médií“ na straně 178).



Používání hořlavých médií nebo zanechání cizích materiálů v tiskárně může vést k přehřátí jednotky a v ojedinělých případech způsobit požár.

Množství papíru vloženého do zásobníku se může lišit v závislosti na použitém typu média (viz „Specifikace tiskových médií“ na straně 178).

Informace o zásobníku

Chcete-li změnit formát, je třeba nastavit vodítka papíru.

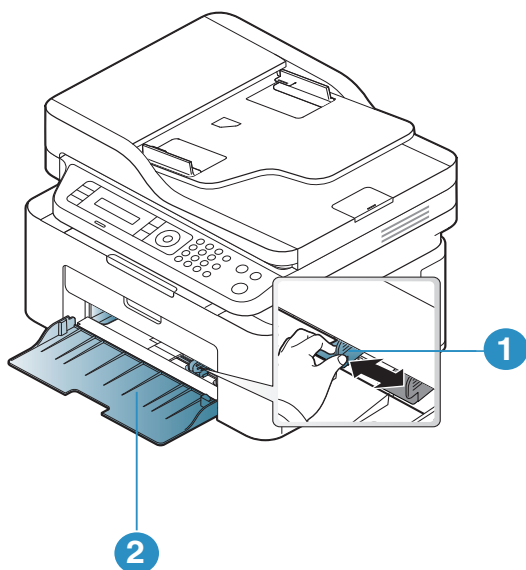

1. Vodítka šířky papíru
2. Zásobník



Ilustrace v této uživatelské příručce se mohou od vaší tiskárny lišit v závislosti na doplňcích a modelu. Zkontrolujte typ svého zařízení (viz „Pohled zepředu“ na straně 19).



Pokud vodítka papíru neupravíte, může docházet k registraci papíru, zkreslení obrazu nebo uvíznutí papíru.

Vložení papíru do zásobníku



Ilustrace v této uživatelské příručce se mohou od vaší tiskárny lišit v závislosti na doplňcích a modelu. Zkontrolujte typ svého zařízení (viz „Pohled zepředu“ na straně 19).

- 1 Otevřete zásobník. Poté nastavte velikost zásobníku podle typu média, které vkládáte (viz „Informace o zásobníku“ na straně 37).

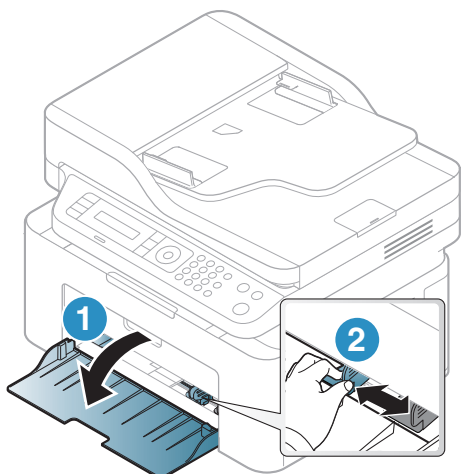

- 2 Před vložením papírů prolistujte nebo profoukněte hranu stohu papíru, aby se oddělily jednotlivé listy.

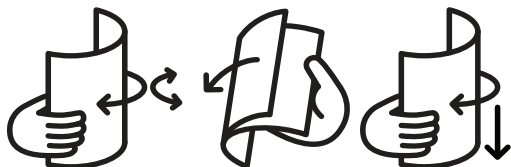

- 3 Vložte papír stranou, na kterou chcete tisknout, nahoru.

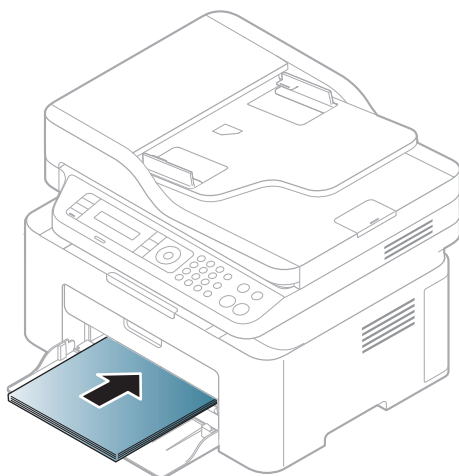



- Pokud vodítko papíru neupravíte, může docházet k registraci papíru, zkreslení obrazu nebo uvíznutí papíru.
- Vodítko šířky papíru nepřisunujte příliš těsně, aby se médium v zásobníku neprohnulo.
- Pokud neupravíte vodítko šířky papíru, může docházet k zaseknutí papíru.



- Nepoužívejte papír se zkrouceným zaváděcím okrajem, může způsobit uvíznutí nebo pomačkání papíru.



-
- 4 Stiskněte šířkové vodítko papíru a posuňte ho k hraně sady papírů tak, aby se papíry neohnuly.

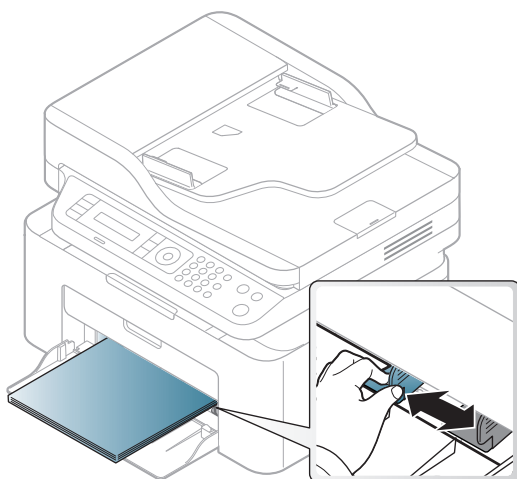

- 5 Při tisku dokumentu nastavte typ papíru a formát pro zásobník (viz „Nastavení formátu a typu papíru“ na straně 42).

Tisk na zvláštní média

Následující tabulka uvádí zvláštní média, která lze použít v zásobníku.

Chcete-li změnit nastavení papíru v zařízení, nastavte typ papíru v okně **Předvolby tisku** > karta **Papír** > **Typ** (viz „Otevření předvoleb tisku“ na straně 69).



- Při použití zvláštních médií doporučujeme vkládat listy po jednom (viz „Specifikace tiskových médií“ na straně 178).
- Ilustrace v této uživatelské příručce se mohou od vaší tiskárny lišit v závislosti na doplňcích a modelu. Zkontrolujte typ svého zařízení (viz „Pohled zepředu“ na straně 19).

Gramáže pro každý list viz „Specifikace tiskových médií“ na straně 178.

Typy	Zásobník
Obyčejný	•
Těžký 90-120 g	•
Lehký 60-69 g	•
Kancelářský	•
Barevný papír	•
Extra těžký 121-163 g	•
Štítky	•
Obálka	•
Předtištěný	•
Recyklovaný	•

(•: podporováno)

Obálka

Úspěch tisku na obálku závisí do značné míry na kvalitě obálek.

Pokud tisknete na obálku, umístěte ji, jak je znázorněno na následujícím obrázku.

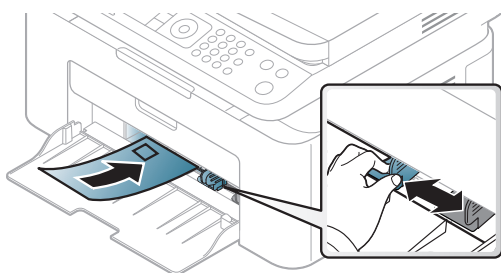

- Při výběru obálek zvažte následující faktory:
 - **Gramáž:** by neměla překročit 90 g/m², jinak může dojít k uvíznutí papíru.
 - **Konstrukce:** musí ležet rovně se zakřivením do 6 mm a nesmí obsahovat vzduch.
 - **Stav:** neměla by být pomačkaná, odřená ani poškozená.
 - **Teplota:** musí snést teplotu a tlak, kterým bude vystavena uvnitř zařízení.
- Používejte pouze správně sestavené obálky s ostrými přehyby.
- Nepoužívejte obálky se známky.
- Nepoužívejte obálky se sponami, patentkami, okénky, samolepicím uzávěrem nebo s jinými syntetickými materiály.

- Nepoužívejte poškozené ani nesprávně sestavené obálky.
- Šev na obou koncích obálky musí zasahovat až do rohu obálky.

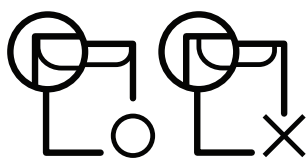

- Obálky s odlepovacím lepicím páskem nebo s více než jednou klopou, která se překládá přes uzávěr, musejí používat lepidlo odolávající teplotě fixace přibližně 170°C po dobu 0,1 sekundy. Další klopy a pásy mohou způsobit vrásnění, mačkání nebo uvíznutí a mohou dokonce poškodit fixační jednotku.
- Pro co nejlepší kvalitu tisku nastavte krajní zarážky minimálně 15 mm od okrajů obálky.
- Vyhněte se tisku na oblasti, kde se dotýkají švy obálky.

Štítky

Aby nedošlo k poškození zařízení, používejte pouze štítky doporučené pro laserové tiskárny.

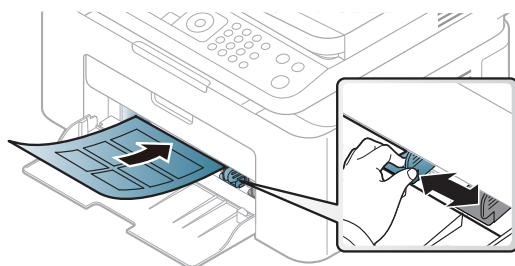

- Při výběru štítků zvažte následující faktory:
 - **Lepidlo:** Mělo by být stabilní při fixační teplotě zařízení přibližně 170 °C.
 - **Uspořádání:** Používejte pouze takové štítky, mezi kterými není žádná odkrytá plocha podkladu. Štítky se mohou z listů odlepit a vážně zablokovat zařízení.
 - **Pokroucení:** Musí ležet rovně s max. zvlněním 13 mm v jakémkoli směru.
 - **Stav:** Nepoužívejte štítky, které jsou pomačkané, odlepují se od podkladu nebo obsahují bubliny.
- Ujistěte se, zda mezi štítky není žádná odkrytá plocha s lepidlem. Odkryté oblasti by mohly při tisku způsobit odlepení štítků, což by vedlo k zaseknutí papíru. Odkryté lepidlo může také poškodit součásti zařízení.
- Nevkládejte do zařízení vícekrát stejný arch se štítky. Lepidlo je určeno pouze k jednomu průchodu zařízením.
- Nepoužívejte štítky, které se odlepují od podkladu, ani pomačkané štítky, štítky obsahující bubliny či jinak poškozené štítky.

Kartičky / vlastní formát papíru

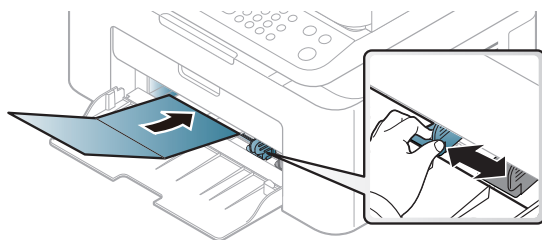

- V softwarové aplikaci nastavte okraje alespoň 6,4 mm od okraje tiskového materiálu.

Předtištěný papír

Při tisku na předtištěný papír by měla být vytištěná strana lícem nahoru. Přední okraj papíru by neměl být pomačkaný. Dochází-li k problémům s podáváním papíru, zkuste papír obrátit. Mějte na paměti, že v tomto případě není zaručena kvalita tisku.

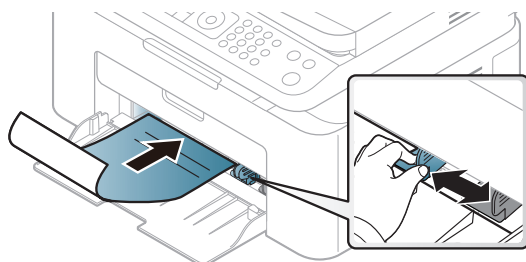

- Musí být potištěn tepelně odolným inkoustem, který se nerozpipe nebo neodpaří a který neuvolňuje nebezpečné výpary, působí-li na něj fixační teplota zařízení po dobu 0,1 sekundy (přibližně 170 °C).
- Barva na předtištěném papíře musí být nehořlavá a neměla by mít nepříznivý vliv na válce zařízení.
- Před založením předtištěného papíru zkontrolujte, zda je barva na papíře suchá. Během procesu fixace může vlhký inkoust vystoupit z předtištěného papíru a tím snížit kvalitu tisku.

Nastavení formátu a typu papíru

Po vložení papíru do zásobníku nastavte typ a formát papíru pomocí tlačítek na ovládacím panelu.

Chcete-li změnit nastavení papíru v zařízení, nastavte typ papíru v okně **Předvolby tisku** > karta **Papír** > **Typ** (viz „Otevření předvoleb tisku“ na straně 69).



U některých modelů může být k přechodu na nabídky nižší úrovně nutné stisknout tlačítko **OK**.

- 1 Na ovládacím panelu vyberte tlačítko **...** (**Nabídka**).
- 2 Stiskněte **Syst.nastavení** > **Nast. papíru** > **Format papíru** nebo **Typ papíru**.
- 3 Vyberte požadovaný zásobník a možnost.
- 4 Stisknutím tlačítka **OK** výběr uložíte.
- 5 Stisknutím tlačítka **⊗** (**Storno**) vraťte zařízení do pohotovostního režimu.



Chcete-li použít papír zvláštního formátu, např. fakturu, zvolte kartu **Papír > Formát > Upravit...** a nastavte **Nastavení uživatelského formátu papíru** v nabídce **Předvolby tisku** (viz „Otevření předvoleb tisku“ na straně 69).

Nastavení výstupní podpory



Při tisku velkého množství stran najednou může být povrch výstupního zásobníku horký. Nedotýkejte se povrchu zásobníku a zabraňte dětem v přístupu do jeho blízkosti.

Vytištěné stránky se ukládají na výstupní podpěru a výstupní podpěra pomůže vytištěné stránky rovnat. Ve výchozím nastavení odesílá tiskárna výstup do výstupního zásobníku.

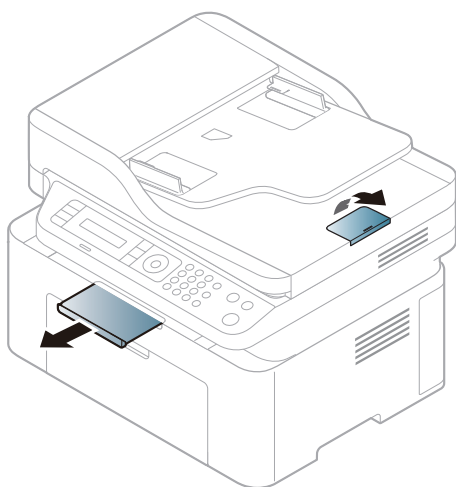

Ilustrace v této uživatelské příručce se mohou od vaší tiskárny lišit v závislosti na doplňcích a modelu. Zkontrolujte typ svého zařízení (viz „Pohled zepředu“ na straně 19).

Příprava originálů

- Nevkládejte papír menší než 76 × 149 mm a větší než 216 × 356 mm.
- Nepokoušejte se vkládat následující typy papíru, abyste zabránili zaseknutí papíru, nízké kvalitě tisku nebo poškození zařízení.
 - průklepový papír nebo papír s průklepovou zadní stranou,
 - křídový papír,
 - velmi tenký papír,
 - pomačkaný papír nebo papír se záhyby,
 - zkroucený nebo stočený papír,
 - potrhaný papír
- Před založením odstraňte všechny sešívací drátky a sponky.
- Před vložením dokumentu zkontrolujte, zda případné lepidlo, inkoust nebo opravný lak jsou zcela suché.
- Nezakládejte originály na papírech různé velikosti a hmotnosti.
- Nevkládejte brožury, letáky, transparentní fólie nebo dokumenty, které mají jiné neobvyklé vlastnosti.

Zakládání originálů

Originál ke kopírování, skenování a odesílání faxu lze vložit na skleněnou desku skeneru nebo do podavače dokumentů.



Ilustrace v této uživatelské příručce se mohou od vaší tiskárny lišit v závislosti na doplňcích a modelu. Zkontrolujte typ svého zařízení (viz „Pohled zepředu“ na straně 19).

Na skleněnou desku skeneru

Pomocí skleněné desky skeneru lze kopírovat nebo skenovat originály. Můžete získat skenování nejlepší kvality, zvláště u barevných obrázků a obrázků v odstínech šedé. Přesvědčte se, že se v podavači nenacházejí žádné originály. Pokud bude v podavači dokumentů zjištěn nějaký originál, zařízení mu dá přednost před originálem na skleněné desce skeneru.

- 1 Zvedněte a otevřete kryt skeneru.

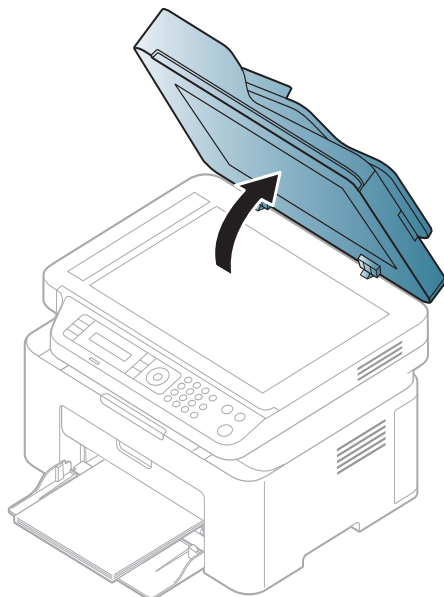

- 2 Pokládejte originál lícem dolů na skleněnou desku skeneru. Zarovnejte jej s registračním vodítkem v levém horním rohu skla.

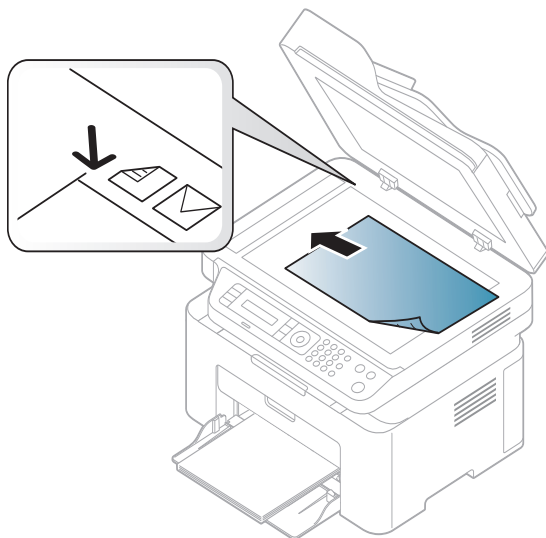

- 3 Zavřete víko skeneru.



- Otevřený kryt skeneru by během kopírování nepříznivě ovlivnil kvalitu kopie a spotřebu toneru.
- Prach na skleněné desce by mohl způsobit vznik černých skvrn na výtisku. Udržujte proto sklo vždy čisté (viz „Čištění zařízení“ na straně 139).
- Jestliže kopírujete stránku z knihy nebo časopisu, zvedněte víko skeneru, dokud zarážka nezachytí jeho závěsy, a potom víko zavřete. Je-li kniha nebo časopis silnější než 30 mm, kopírujte s otevřeným víkem skeneru.



- Postupujte opatrně, aby nedošlo k prasknutí skenovacího skla. Mohlo by dojít ke zranění.
- Při zavírání víka skeneru nedávejte ruku dovnitř. Víko skeneru vám může spadnout na ruce a zranit vás.
- Nedívejte se do světla vycházejícího ze skeneru při kopírování nebo skenování. Je to škodlivé pro oči.

Do podavače dokumentů

Do podavače můžete naplnit až 40 listů papíru (80 g/m², 20 lbs) pro jednu tiskovou úlohu.

- 1 Před vložením originálů ohněte nebo prolisťujte stoh papíru, aby se oddělily jednotlivé stránky.



- 2 Umístěte originály do vstupního zásobníku podavače dokumentů lícem nahoru. Spodní okraj svazku originálů musí souhlasit s velikostí papíru vyznačenou na vstupním zásobníku dokumentů.

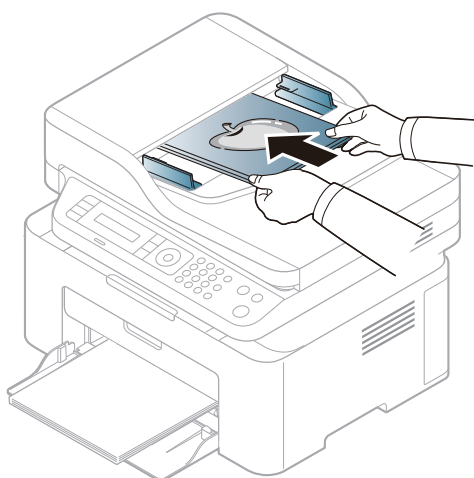

3 Vodítka šířky podavače dokumentů nastavte na formát papíru.

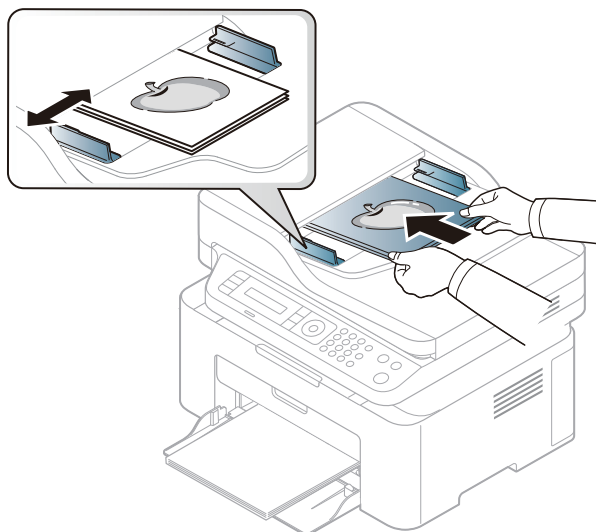

Prach na podavači může na výtisku vytvářet černé čáry. Vždy proto udržujte sklo podavače v čistotě (viz „Čištění zařízení“ na straně 139).

Používání zařízení připojeného přes síť

Tato kapitola obsahuje podrobné pokyny týkající se instalace zařízení připojeného přes síť a instalace softwaru.



Podporovaná volitelná zařízení a funkce se mohou lišit podle vašeho modelu (viz „Funkce podle modelů“ na straně 8).

- Nastavení pevné sítě 49
- Instalace ovladače po síti 51
- Nastavení bezdrátové sítě 52
- Použití HP Embedded Web Server 59
- Aplikace HP Smart 62

Nastavení pevné sítě

Tisk protokolu o síťové konfiguraci

Protokol o síťové konfiguraci můžete vytisknout z ovládacího panelu zařízení, na kterém se zobrazí aktuální síťová nastavení zařízení. To vám pomůže nastavit síť.

Na ovládacím panelu stiskněte tlačítko **...** (**Nabídka**) a vyberte volby **Sit > Sit. konf.** .

Pomocí této **Zprávy o konfiguraci sítě** můžete vyhledat adresu MAC a adresu IP zařízení.

Například:

- Adresa MAC: 00:15:99:41:A2:78
- Adresa IP: 169.254.192.192

Nastavení adresy IP

Nejdříve musíte nastavit adresu IP pro síťový tisk a správu. Ve většině případů přiřadí novou adresu IP automaticky server DHCP (Dynamic Host Configuration Protocol) umístěný v síti.



Když instalujete ovladač tiskárny, nekonfigurujte adresy IPv4 i IPv6 zároveň. Doporučujeme nakonfigurovat buď IPv4, nebo IPv6 (viz „Instalace ovladače po síti“ na straně 51).

Konfigurace IPv4



TCP/IPv4 můžete rovněž nastavit ze služby **Embedded Web Server**. Jakmile se otevře okno **Embedded Web Server**, přesuňte kurzor myši na položku **Settings** horního panelu nabídky a poté klikněte na položku **Network Settings**(„Karta Settings“ na straně 60).

Máte-li ve své síti server DHCPv4, můžete nastavit jednu z následujících možností pro výchozí dynamickou konfiguraci hostitele.

- 1 Na ovládacím panelu vyberte volby **...** (**Nabídka**) > **Sit > TCP/IP (IPv4) > DHCP**.
- 2 Stisknutím tlačítka **OK** vyberte požadovanou hodnotu.

Konfigurace IPv6



TCP/IPv6 můžete rovněž nastavit ze služby **HP Embedded Web Server**. Jakmile se otevře okno **HP Embedded Web Server**, přesuňte kurzor myši na položku **Settings** horního panelu nabídky a poté klikněte na položku **Network Settings**(„Karta Settings“ na straně 60).

Protokol **IPv6** je plně podporován pouze v systému Windows Vista nebo vyšším.

Zařízení podporuje následující adresy IPv6 pro síťový tisk a správu.

- **Link-local Address:** Místní adresa IPv6 s automatickou konfigurací (adresa začíná na FE80).
- **Stateless Address:** Adresa IPv6 automaticky konfigurovaná síťovým směrovačem.
- **Stateful Address:** Adresa IPv6 konfigurovaná serverem DHCPv6.
- **Manual Address:** Adresa IPv6 ručně konfigurovaná uživatelem.

V síťovém prostředí IPv6 použijte adresu IPv6 podle následujícího návodu.

Aktivace IPv6

- 1 Na ovládacím panelu stiskněte tlačítko **...** (**Nabídka**).
- 2 Stiskněte volby **Sít > TCP/IP (IPv6) > Protokol IPv6**
- 3 Vyberte položku **Zap** a stiskněte tlačítko **OK**.
- 4 Vypněte a znovu zapněte zařízení.

Konfigurace adresy DHCPv6

Máte-li ve své síti server DHCPv6, můžete nastavit jednu z následujících možností pro výchozí dynamickou konfiguraci hostitele.

- 1 Na ovládacím panelu stiskněte tlačítko **...** (**Nabídka**).
- 2 Stiskněte volby **Sít > TCP/IP (IPv6) > Konfig. DHCPv6**
- 3 Stisknutím tlačítka **OK** vyberte požadovanou hodnotu.

Instalace ovladače po síti



- Před instalací zkontrolujte, zda operační systém v počítači tento software podporuje (viz „Operační systém“ na straně 8).
 - Zařízení, které nepodporuje síťové rozhraní, nebude schopno tuto funkci používat (viz „Pohled zezadu“ na straně 21).
 - Musíte stáhnout softwarové balíčky z webových stránek HP pro instalaci softwaru tiskárny. Kompletní podporu pro tiskárnu HP získáte na webu www.hp.com/support/laser130MFP.
-

Windows



Software brány firewall může blokovat síťovou komunikaci. Před připojením zařízení k síti zakažte bránu firewall v počítači.

- 1 Zkontrolujte, zda je zařízení připojeno k síti a zda je zapnuto. Měla by být také nastavena adresa IP zařízení (viz „Nastavení adresy IP“ na straně 49).
- 2 Stáhněte software ovladače tiskárny z webu HP (www.hp.com/support/laser130MFP).
- 3 Zapněte zařízení.
- 4 Rozbalte balíček ovladače a spusťte instalační program ovladače.
- 5 Postupujte podle pokynů v okně instalace.

Nastavení bezdrátové sítě



U některých modelů nemusí být bezdrátová síť k dispozici (viz „Funkce podle modelů“ na straně 8).

Bezdrátové sítě vyžadují vyšší zabezpečení, takže při prvním zřízení přístupového bodu se pro danou síť vytvoří název sítě (SSID), druh použitého zabezpečení a síťové heslo. Předtím, než začnete zařízení instalovat, vyžádejte si tyto informace od správce vaší sítě.

Přehled způsobů nastavení bezdrátové sítě

Nastavení bezdrátové sítě lze provést buď ze zařízení, nebo z počítače. V tabulce níže si vyberte příslušnou metodu nastavení.



- Některé typy instalace bezdrátové sítě nemusí být u některých modelů nebo v některých zemích dostupné.
- Důrazně doporučujeme nastavit na přístupových bodech heslo. Pokud na přístupových bodech nenastavíte heslo, mohou k nim neoprávněně přistupovat neznámá zařízení včetně počítačů, smartphonů a tiskáren. Informace o nastavení hesla najdete v uživatelské příručce k přístupovému bodu.

Způsob nastavení	Způsob připojení	Popis a odkazy
S přístupovým bodem	Z počítače	Viz „Nastavení prostřednictvím kabelu USB“ na straně 54 pro Windows.
		Viz „Přístupový bod bez kabelu USB“ na straně 55 pro Windows.
		Viz „Používání síťového kabelu“ na straně 55.
	Z ovládacího panelu zařízení	Viz „Použití nastavení WPS“ na straně 53.
		Viz „Použití Wi-Fi sítě“ na straně 53.
Z aplikace HP Smart	Viz „Připojení pomocí aplikace HP Smart“ na straně 62.	
Nastavení funkce Wi-Fi Direct		Viz „Nastavení funkce Wi-Fi Direct pro mobilní tisk“ na straně 57.

Obnovení nastavení bezdrátové sítě

Můžete vrátit nastavení bezdrátové sítě na výchozí hodnoty.

Na ovládacím panelu stiskněte **...** (Nabídka) > **Sít** > **Wi-Fi** > **Výchozí Wi-Fi** > **Obnovit...** Zařízení začne obnovovat výchozí nastavení bezdrátové sítě.

Použití nastavení WPS

Pokud vaše zařízení a přístupový bod (nebo bezdrátový směrovač) podporují standard Wi-Fi Protected Setup™ (WPS), můžete jednoduše nakonfigurovat nastavení bezdrátové sítě bez použití počítače pomocí nabídky **WPS**.

Položky pro přípravu:

- Zkontrolujte, zda přístupový bod (nebo bezdrátový směrovač) podporuje standard WPS (Wi-Fi Protected Setup™).
- Zkontrolujte, zda vaše zařízení podporuje standard WPS (Wi-Fi Protected Setup™).

1 Stiskněte **...** (tlačítko **Nabídka**) > **Sit** > **Wi-Fi** > **WPS** > **PBC** na ovládacím panelu.

Zařízení se začne připojovat k bezdrátové síti.

2 **Během dvou minut** stiskněte tlačítko **WPS (PBC)** na přístupovém bodě (nebo bezdrátovém směrovači).

- a. Zařízení se připojuje k přístupovému bodu (nebo k bezdrátovému směrovači).
- b. Po úspěšném připojení zařízení k bezdrátové síti zůstane kontrolka svítit.

3 Pokračujte v instalaci softwaru.

Použití Wi-Fi sítě

Než začnete, zjistěte si název bezdrátové sítě (SSID) a síťový klíč (pokud síť používá šifrování). Tyto informace byly nastaveny při instalaci přístupového bodu (bezdrátového směrovače). Jestliže neznáte vaše bezdrátové prostředí, požádejte osobu, která jej instalovala.

1 Na ovládacím panelu vyberte **...** (**Nabídka**) > **Sit** > **Wi-Fi** > **Nastavení Wi-Fi**.

Nebo stiskněte **(↑)** (**Bezdrátový**) pro přístup do nabídky **Wi-Fi**.

2 Stisknutím tlačítka **OK** vyberte požadovaný způsob nastavení.

- **Pruvodce (doporučeno):** V tomto režimu je nastavení automatické. Zařízení zobrazí seznam dostupných sítí, ze kterého můžete vybrat. Po vybrání sítě se tiskárna dotáže na odpovídající bezpečnostní klíč.
- **Vlastní:** V tomto režimu mohou uživatelé určit nebo upravit SSID ručně nebo podrobně vybrat volby zabezpečení.

3 Pro nastavení bezdrátové sítě postupujte podle pokynů.

Nastavení pomocí systému Windows

Nastavení prostřednictvím kabelu USB

Připravte si tyto položky

- Přístupový bod
- Počítač připojený k síti
- Musíte stáhnout softwarové balíčky z webových stránek HP pro instalaci softwaru tiskárny. Kompletní podporu pro tiskárnu HP získáte na webu www.hp.com/support/laser130MFP.
- Zařízení s nainstalovaným rozhraním bezdrátové sítě
- Kabel USB

- 1 Zkontrolujte, zda je k zařízení připojený kabel USB.
- 2 Zapněte počítač, přístupový bod a zařízení.
- 3 Stáhněte software ovladače tiskárny z webu HP (www.hp.com/support/laser130MFP).
- 4 Rozbalte balíček ovladače a spusťte instalační program ovladače.
- 5 V instalačním okně si přečtěte a přijměte instalační smlouvy. Poté klepněte na tlačítko **Další**.
- 6 Na obrazovce **Wireless** vyberte možnost **Printer Connection Type**. Poté klepněte na tlačítko **Další**.
- 7 Na obrazovce **Nastavujete tiskárnu poprvé?** vyberte možnost **Ano, nastavím bezdrátovou síť tiskárny**. Poté klepněte na tlačítko **Další**.
Pokud je tiskárna již připojena k síti, vyberte možnost **Ne, tiskárna je již připojena k síti**.
- 8 Na obrazovce **Vybrat metodu nastavení bezdrátové sítě** vyberte možnost **Pomocí kabelu USB**. Poté klepněte na tlačítko **Další**.
- 9 Po dokončení vyhledávání se zobrazí okno s bezdrátovými síťovými zařízeními. Vyberte název (SSID) přístupového bodu, který chcete použít a klepněte na tlačítko **Next**.
- 10 Jakmile dokončíte nastavení bezdrátové sítě, odpojte kabel USB spojující počítač a zařízení. Klepněte na tlačítko **Next**.
- 11 Vyberte komponenty, které chcete nainstalovat.
- 12 Postupujte podle pokynů v okně instalace.

Přístupový bod bez kabelu USB

Připravte si tyto položky

- Počítač s technologií Wi-Fi a operačním systémem Windows 7 nebo vyšším a přístupový bod (směrovač)
- Musíte stáhnout softwarové balíčky z webových stránek HP pro instalaci softwaru tiskárny. Kompletní podporu pro tiskárnu HP získáte na webu www.hp.com/support/laser130MFP.
- Zařízení s nainstalovaným rozhraním bezdrátové sítě



Při nastavování bezdrátové sítě využívá zařízení bezdrátovou LAN počítače. Možná se nebudete moci připojit k internetu.

- 1 Zapněte počítač, přístupový bod a zařízení.
- 2 Stáhněte software ovladače tiskárny z webu HP (www.hp.com/support/laser130MFP).
- 3 Rozbalte balíček ovladače a spusťte instalační program ovladače.
- 4 V instalačním okně si přečtěte a přijměte instalační smlouvy. Poté klepněte na tlačítko **Další**.
- 5 Na obrazovce **Wireless** vyberte možnost **Printer Connection Type**. Poté klepněte na tlačítko **Další**.
- 6 Na obrazovce **Nastavujete tiskárnu poprvé?** vyberte možnost **Ano, nastavím bezdrátovou síť tiskárny**. Pak klepněte na tlačítko **Další**.
Pokud je tiskárna již připojena k síti, vyberte možnost **Ne, tiskárna je již připojena k síti**.
- 7 Na obrazovce **Vybrat metodu nastavení bezdrátové sítě** vyberte možnost **Pomocí přímého bezdrátového spojení**. Poté klepněte na tlačítko **Další**.
- 8 Po dokončení nastavení bezdrátové sítě klepněte na **Další**.
- 9 Postupujte podle pokynů v okně instalace.

Používání síťového kabelu



Vyžádejte si informace o konfiguraci sítě od správce sítě nebo osoby, která nastavila bezdrátovou síť.

Vaše zařízení je kompatibilní se sítí. Chcete-li, aby zařízení fungovalo ve vaší síti, musíte provést jisté konfigurační postupy.

Připravte si tyto položky

- Přístupový bod
- Počítač připojení k síti
- Musíte stáhnout softwarové balíčky z webových stránek HP pro instalaci softwaru tiskárny. Kompletní podporu pro tiskárnu HP získáte na webu www.hp.com/support/laser130MFP.
- Zařízení s nainstalovaným rozhraním bezdrátové sítě
- Kabel počítačové sítě

Tisk protokolu o síťové konfiguraci

Síťová nastavení vašeho zařízení můžete zjistit vytisknutím protokolu o konfiguraci sítě.

Viz „Tisk protokolu o síťové konfiguraci“ na straně 49.

Konfigurace bezdrátové sítě zařízení

Než začnete, zjistěte si název bezdrátové sítě (SSID) a síťový klíč (pokud síť používá šifrování). Tyto informace byly nastaveny při instalaci přístupového bodu (bezdrátového směrovače). Jestliže neznáte vaše bezdrátové prostředí, požádejte osobu, která jej instalovala.

Při konfigurování parametrů bezdrátové sítě můžete použít **HP Embedded Web Server**.

Použití HP Embedded Web Server

Před zahájením konfigurace parametrů bezdrátové sítě zkontrolujte stav připojení kabelu.

- 1 Zkontrolujte, zda je síťový kabel připojen k zařízení. Pokud ne, připojte zařízení pomocí standardního síťového kabelu.
- 2 Spusťte webový prohlížeč, například Internet Explorer, Safari nebo Firefox, a v okně prohlížeče zadejte novou adresu IP zařízení.
Například:



- 3 V pravém horním rohu webové stránky HP Embedded Web Server klikněte na tlačítko **Login**.
- 4 Pokud se přihlašujete k serveru **HP Embedded Web Server** poprvé, musíte se přihlásit jako správce. Zadejte výchozí hodnoty **ID (admin)**. Z bezpečnostních důvodů vám doporučujeme nastavit výchozí heslo.
- 5 Po otevření okna **HP Embedded Web Server** klikněte na **Network Settings**.
- 6 Klepněte na možnost **Wi-Fi > Wizard**.

7 Vyberte v seznamu jeden název **Network Name(SSID)**.

8 Klepněte na tlačítko **Next**.

Otevře-li se okno nastavení zabezpečení bezdrátové sítě, zadejte zaregistrované heslo (síťové heslo) a klepněte na tlačítko **Next**.

9 Objeví se potvrzující okno, ve kterém zkontrolujte nastavení bezdrátového připojení. Pokud je vše v pořádku, klepněte na tlačítko **Apply**.

Nastavení funkce Wi-Fi Direct pro mobilní tisk

Wi-Fi Direct je zabezpečené a snadno použitelné peer-to-peer spojení mezi tiskárnou s aktivovanou funkcí Wi-Fi Direct a mobilním zařízením.

Pomocí Wi-Fi Direct můžete svou tiskárnu připojit k síti Wi-Fi Direct a zároveň se připojit k nějakému přístupovému bodu. Můžete také současně používat pevnou síť a síť Wi-Fi Direct, takže k tiskárně může přistupovat a tisknout dokumenty více uživatelů jak ze sítě Wi-Fi Direct, tak z pevné sítě.



- Prostřednictvím funkce Wi-Fi Direct v tiskárně nelze připojit mobilní zařízení k internetu.
- Seznam podporovaných protokolů se může lišit od vašeho modelu, sítě Wi-Fi Direct NEPODPORUJÍ IPv6, filtrování sítě, IPSec, WINS a služby SLP.
- Přes Wi-Fi Direct lze připojit nejvýše 4 zařízení.

Nastavení funkce Wi-Fi Direct

Funkci Wi-Fi Direct můžete aktivovat jedním z následujících způsobů.

Ze zařízení

1 Na ovládacím panelu stiskněte tlačítko **••• (Nabídka)** a na displeji vyberte volbu **Sit > Wi-Fi > Wi-Fi Direct**.

2 Klepněte na **Wi-Fi Direct** a povolte **Wi-Fi Direct**.

Z počítače připojeného k síti

Pokud vaše tiskárna používá síťový kabel nebo bezdrátový přístupový bod, můžete Wi-Fi Direct aktivovat a nakonfigurovat ze serveru HP Embedded Web Server.

- 1 Vstupte do služby **HP Embedded Web Server**, vyberte **Settings > Network Settings > Wi-Fi > Wi-Fi Direct™**.
- 2 Aktivujte **Wi-Fi Direct™** a nastavte další možnosti.

Nastavení mobilního zařízení

- Po nastavení funkce Wi-Fi Direct z tiskárny nahlédněte do uživatelské příručky mobilního zařízení, které používáte, a nastavte jeho funkci Wi-Fi Direct.
- Po nastavení funkce Wi-Fi Direct musíte stáhnout aplikaci pro mobilní tisk (například: HP Smart), která vám umožní tisknout z vašeho smartphonu.



- Když najdete tiskárnu, ke které se chcete z mobilního zařízení připojit, vyberte ji a kontrolka na tiskárně začne blikat. Stiskněte tlačítko Wireless na tiskárně, a tiskárna se připojí k mobilnímu zařízení. Nemáte-li tlačítko Wireless, stiskněte, když se objeví okno potvrzující připojení Wi-Fi, na displeji možnost, kterou chcete, a připojí se k vašemu mobilnímu zařízení.
 - Pokud vaše mobilní zařízení nepodporuje Wi-Fi Direct, musíte místo stisknutí tlačítka Wireless zadat „Síťový klíč“ tiskárny.
-

Použití HP Embedded Web Server



- Minimálním požadavkem pro službu HP Embedded Web Server je aplikace Internet Explorer 8,0 nebo vyšší.
- Než začnete používat následující programy, nastavte nejdříve adresu IP.
- Některé funkce a volitelné doplňky nemusí být u některých modelů nebo v některých zemích dostupné (viz „Funkce podle modelů“ na straně 8).

Pro snadné nastavení sítě v síťovém prostředí je k dispozici několik programů. Zvláště správci sítě mohou spravovat několik zařízení v síti.

HP Embedded Web Server

Webový server zabudovaný do vaší síťové tiskárny, který umožňuje provádět následující úlohy:

- Zkontrolovat informace o spotřebním materiálu a jeho stavu.
- Upravit nastavení tiskárny.
- Konfigurovat síťové parametry nezbytné pro připojení zařízení k různým síťovým prostředím.

Přístup do HP Embedded Web Server

- 1 Spustíte internetový prohlížeč, např. Internet Explorer, v systému Windows.
Zadejte IP adresu zařízení (http://xxx.xxx.xxx.xxx) do pole adresy a stiskněte klávesu Enter nebo klepněte na **Přejít**.
- 2 Zobrazí se integrovaná webová stránka zařízení.

Přihlášení do HP Embedded Web Server

Před konfigurací možností na serveru HP Embedded Web Server je třeba se přihlásit jako správce. Server HP Embedded Web Server lze použít i bez přihlášení, avšak nebudete mít přístup ke kartám **Settings** a **Security**.

- 1 V pravém horním rohu webové stránky HP Embedded Web Server klikněte na tlačítko **Login**.
- 2 Pokud se přihlašujete k serveru **HP Embedded Web Server** poprvé, musíte se přihlásit jako správce. Zadejte výchozí hodnoty **ID (admin)**. Z bezpečnostních důvodů vám doporučujeme nastavit výchozí heslo.

Přehled HP Embedded Web Server



Některé karty se nemusejí v závislosti na modelu zobrazit.

Karta Information

Na této kartě naleznete obecné informace o zařízení. Můžete zde kontrolovat např. množství zbývajících tonerů. Můžete také vytisknout protokoly, například protokol chyb.

- **Active Alerts:** Zobrazuje varování, která se vyskytla při provozu zařízení, a jejich závažnost.
- **Supplies:** Zobrazuje počet vytištěných stránek a množství tonerů zbývajících v kazetě.
- **Usage Counters:** Zobrazuje počet použití podle typu tisku: jednostranný tisk a oboustranný tisk.
- **Current Settings:** Zobrazuje informace o zařízení a o síti.
- **Print information:** Umožňuje vytisknout protokoly, například protokoly týkající se systému, e-mailových adres a písem.
- **Security information:** Zobrazuje informace o zabezpečení zařízení.

Karta Settings

Tato karta umožňuje nastavit možnosti vašeho zařízení a sítě. Chcete-li tuto kartu zobrazit, je třeba se přihlásit jako správce.

- **Karta Machine Settings:** Umožňuje nastavit možnosti, které jsou v zařízení k dispozici.
- **Karta Network Settings:** Zobrazuje možnosti pro síťové prostředí. Nastavuje možnosti jako např. TCP/IP a síťové protokoly.

Karta Security

Tato karta umožňuje nastavit informace o zabezpečení systému a sítě. Chcete-li tuto kartu zobrazit, je třeba se přihlásit jako správce.

- **System Security:** Umožňuje nastavit informace o správci systému a také povolit či zakázat funkce zařízení.
- **Network Security:** Umožňuje provádět nastavení filtrování adres IPv4/IPv6.

Karta Maintenance

Tato karta slouží k údržbě zařízení. Můžete zde upgradovat firmware a nastavit kontaktní informace pro odesílání e-mailů. Můžete se také připojit k webovým stránkám společnosti HP nebo stáhnout ovladače výběrem nabídky **Link**.

- **Firmware Upgrade:** Umožňuje provést upgrade firmwaru zařízení.
- **Contact Information:** Zobrazuje kontaktní informace.
- **Link:** Zobrazuje odkazy na užitečné stránky, ze kterých můžete stahovat nebo na nich můžete kontrolovat informace.

Nastavení informací o správci systému

Toto nastavení je nezbytné pro používání možnosti upozorňování e-mailem.



V závislosti na volbách a modelech se některé nabídky nemusí na displeji zobrazovat. V takovém případě se nevztahují k vašemu zařízení.

- 1 Spustíte internetový prohlížeč, např. Internet Explorer, v systému Windows.
Zadejte adresu IP zařízení (http://xxx.xxx.xxx.xxx) do pole adresy a stiskněte klávesu Enter nebo klepněte na tlačítko **Přejít**.
- 2 Zobrazí se integrovaná webová stránka zařízení.
- 3 Na kartě **Security** vyberte možnost **System Security** > **System Administrator**
- 4 Zadejte jméno správce, telefonní číslo, místo a e-mailovou adresu.
- 5 Klepněte na **Apply**.

Aplikace HP Smart

Aplikace HP Smart vám pomáhá nastavit, skenovat, tisknout, sdílet a spravovat vaši tiskárnu HP. Můžete sdílet dokumenty a obrázky prostřednictvím e-mailu, textových zpráv a oblíbených cloudových služeb a sociálních sítí (jako je například iCloud, Google Drive, Dropbox a Facebook). Můžete rovněž nastavit nové tiskárny HP, stejně jako monitorovat a objednávat spotřební materiály.



- Aplikace HP Smart nemusí být dostupná ve všech jazycích. Některé funkce nemusí být k dispozici u všech modelů tiskárny.
 - Pokud chytrá aplikace HP nefunguje správně na zařízeních s operačním systémem Windows, aktualizujte firmware tiskárny a zkuste to znovu.
-
- **Instalace aplikace HP Smart:** Aplikace HP Smart je podporována na zařízeních se systémem iOS, Android a Windows 10. Chcete-li nainstalovat aplikaci na svém zařízení, přejděte na 123.hp.com a postupujte podle pokynů na obrazovce pro přístup do obchodu s aplikacemi pro vaše zařízení.
 - **Otevření aplikace HP Smart na počítači se systémem Windows 10:** Po nainstalování aplikace HP Smart klikněte na pracovní ploše zařízení na **Start** a potom zvolte ze seznamu aplikací **HP Smart**.
 - **Připojení k tiskárně:** Ujistěte se, že je tiskárna zapnutá a že je připojena ke stejné síti, jako vaše zařízení. HP Smart automaticky detekuje tiskárnu.
 - **Získání dalších informací o aplikaci HP Smart:** Další informace o tom, jak tisknout, skenovat a řešit potíže pomocí aplikace HP Smart:
 - Viz „Tisk pomocí aplikace HP Smart“ na straně 63.
 - Viz „Skenování pomocí aplikace HP Smart“ na straně 64.
 - Viz „Získání nápovědy z aplikace HP Smart“ na straně 65.

Pro další informace o použití aplikace HP Smart pro tisk, skenování, přístup k funkcím tiskárny a řešení problému přejděte na:



- **iOS/Android:** www.hp.com/go/hpsmart-help
- **Windows:** www.hp.com/go/hpsmartwin-help

Připojení pomocí aplikace HP Smart

Můžete použít aplikaci HP Smart pro nastavení tiskárny na vaší bezdrátové síti. Aplikace HP Smart je podporována na zařízeních se systémy iOS, Android a Windows.

- 1 Ujistěte se, že jsou váš počítač nebo mobilní zařízení připojeny k vaší bezdrátové síti a že znáte k této síti heslo.
- 2 Zkontrolujte, zda je tiskárna režimu nastavení Auto Wireless Connect (AWC).

Pokud nastavujete svou tiskárnu poprvé, tiskárna je připravena pro nastavení po prvním zapnutí. Pokračujte ve vyhledávání aplikace HP Smart pro připojení po dobu 2 hodin, poté se vyhledávání zastaví.

Abyste přivedli ovládací panel do režimu nastavení Auto Wireless Connect (AWC), stiskněte a podržte tlačítko  (**Bezdrátový**) alespoň na 20 vteřin, dokud nezačnou společně blikat kontrolky  (**Stavová**) a  (**Napájení**).

- 3 Otevřete aplikaci HP Smart a poté proveďte jednu z následujících akcí:
 - **Windows:** Na domovské obrazovce klikněte nebo klepněte na **Vyhledat tiskárnu**. Pokud není tiskárna nalezena, klikněte nebo klepněte na **Nastavení nové tiskárny**. Postupujte podle pokynů na obrazovce pro přidání tiskárny do své sítě.
 - **iOS/Android:** Na domovské obrazovce klepněte na ikonu Plus a poté zvolte tiskárnu. Pokud není tiskárna v seznamu, klepněte na **Přidat novou tiskárnu**. Postupujte podle pokynů na obrazovce pro přidání tiskárny do své sítě.

Změna výchozího nastavení tiskárny z aplikace HP Smart

Můžete provést nastavení tiskárny z aplikace HP Smart app.

- 1 Otevřete aplikaci HP Smart.
- 2 Klepněte na ikonu Plus, pokud chcete provést změnu na jinou tiskárnu nebo přidat novou tiskárnu.
- 3 Klepněte na **Nastavení tiskárny**.
- 4 Zvolte požadovanou možnost a poté změňte nastavení.

Tisk pomocí aplikace HP Smart

Tato část poskytuje základní pokyny pro použití aplikace HP Smart k tisku ze zařízení se systémem Android, iOS nebo Windows 10.

Tisk ze zařízení se systémem Android nebo iOS

- 1 Otevřete aplikaci HP Smart.
- 2 Klepněte na ikonu Plus, pokud chcete provést změnu na jinou tiskárnu nebo přidat novou tiskárnu.
- 3 Klepněte na možnost tisku.

- 4 Vyberte fotografii nebo dokument, které chcete vytisknout.
- 5 Klepněte na **Tisk**.

Tisk ze zařízení se systémem 10

- 1 Vložte papír do zásobníku (viz „Vložení papíru do zásobníku“ na straně 38).
- 2 Otevřete aplikaci HP Smart.
- 3 Na domovské obrazovce aplikace HP Smart se ujistěte, že je zvolena vaše tiskárna.



Pokud chcete zvolit jinou tiskárnu, klikněte nebo klepněte na ikonu tiskárny na panelu nástrojů v levé části obrazovky a poté vyberte **Zvolit jinou tiskárnu** pro zobrazení všech dostupných tiskáren.

- 4 Ve spodní části domovské obrazovky klikněte nebo klepněte na **Tiskt**.
- 5 Zvolte **Tisknout fotografii**, vyhledejte fotografii, kterou chcete tisknout, a poté klikněte nebo klepněte na **Zvolit fotografie**.
Zvolte **Tisknout dokument**, vyhledejte PDF dokument, který chcete tisknout, a poté klikněte nebo klepněte na **Tisknout**.
- 6 Vyberte příslušné možnosti.
- 7 Pro zahájení tisku klikněte nebo klepněte na **Tisknout**.

Skenování pomocí aplikace HP Smart

Aplikaci HP Smart můžete použít ke skenování dokumentů nebo fotografií pomocí fotoaparátu vašeho zařízení. HP Smart obsahuje nástroje pro úpravu, které vám umožní upravit skenovaný obrázek před uložením nebo sdílením. Svě naskenované soubory můžete tisknout, uložit je lokálně na zařízení nebo v cloudovém úložišti, nebo je sdílet prostřednictvím e-mailu, SMS, Facebooku, Instagramu atd.

Skenování ze zařízení se systémem Android nebo iOS

- 1 Otevřete aplikaci HP Smart.
- 2 Klepněte na ikonu Plus, pokud chcete provést změnu na jinou tiskárnu nebo přidat novou tiskárnu.

- 3 Zvolte možnost skenování a poté klepněte na **Fotoaparát**. Otevře se vestavěný fotoaparát. Naskenujte svou fotografii nebo dokument pomocí kamery.
- 4 Po dokončení úprav skenovaného dokumentu nebo fotografie je uložte, nasdílejte nebo je vytiskněte.

Skenování ze zařízení se systémem 10

Skenování dokumentu nebo fotografie pomocí fotoaparátu zařízení

Pokud má vaše zařízení fotoaparát, můžete použít aplikaci HP Smart pro naskenování vytisknutého dokumentu nebo fotografie pomocí fotoaparátu zařízení. Aplikaci HP Smart můžete poté použít k úpravě, uložení, tisku nebo nasdílení obrázku.

1. Otevřete aplikaci HP Smart.
2. Zvolte **Skenovat** > **Fotoaparát**.
3. Umístěte dokument nebo fotografii před fotoaparát. Ten pořídí snímek. V případě potřeby změňte možnost skenování stisknutím tlačítka **Použít**.
4. Zvolte požadovaný typ souboru.
5. Klikněte nebo klepněte na ikonu **Uložit** nebo **Sdílet**.

Úprava již naskenovaného dokumentu nebo fotografie

Aplikace HP Smart nabízí nástroje pro úpravu, jako je oříznutí nebo otáčení, abyste mohli upravit již naskenované dokumenty nebo fotografie na vašem zařízení.

1. Otevřete aplikaci HP Smart.
2. Zvolte **Skenovat** > **Importovat**.
3. Zvolte dokument nebo fotografii, které chcete upravit, a poté klikněte nebo klepněte na **Otevřít**. V případě potřeby změňte možnost skenování stisknutím tlačítka **Použít**.
4. Zvolte požadovaný typ souboru.
5. Klikněte nebo klepněte na ikonu **Uložit** nebo **Sdílet**.

Získání nápovědy z aplikace HP Smart

Aplikace HP Smart poskytuje upozornění na problémy s tiskárnou (uvíznutý papír a jiné problémy), odkazy na obsah nápovědy a možnosti kontaktovat podporu ohledně další pomoci.

Tisk

Tato kapitola poskytuje informace o možnostech tisku. Tato část je založena hlavně na systému Windows 7.



Musíte stáhnout softwarové balíčky z webových stránek HP pro instalaci softwaru tiskárny. Kompletní podporu pro tiskárnu HP získáte na webu www.hp.com/support/laser130MFP.

- Základní tisk 67
- Zrušení tiskové úlohy 68
- Otevření předvoleb tisku 69
- Použití oblíbeného nastavení 70
- Použití nápovědy 71
- Funkce tisku 72
- Použití programu Stav tiskárny 78

Základní tisk



Před tiskem zkontrolujte, zda operační systém v počítači tento software podporuje (viz „Operační systém“ na straně 8).

Následující okno **Předvolby tisku** je určeno pro Poznámkový blok v systému Windows 7. Vaše okno **Předvolby tisku** se může lišit v závislosti na operačním systému a používané aplikaci.

- 1 Otevřete dokument, který chcete vytisknout.
 - 2 Vyberte příkaz **Tisk** v nabídce **Soubor**.
 - 3 Vyberte své zařízení ze seznamu **Vybrat tiskárnu**.
 - 4 Základní nastavení tisku, včetně počtu kopií a rozsahu tisku, zvolte v okně **Tisk**.
-





Chcete-li využít pokročilých tiskových funkcí, klepněte na tlačítko **Vlastnosti** nebo **Předvolby** v okně **Tisk** (viz „Otevření předvoleb tisku“ na straně 69).

- 5 Chcete-li zahájit tiskovou úlohu, klepněte na tlačítko **OK** nebo **Tisk** v okně **Tisk**.





Zrušení tiskové úlohy

Jestliže tisková úloha čeká v tiskové frontě nebo na tiskovém spooleru, zrušíte úlohu takto:

- Do tohoto okna můžete jednoduše vstoupit tak, že na hlavním panelu systému Windows poklepete na ikonu zařízení ().
- Aktuální úlohu můžete také zrušit stisknutím tlačítka  (**Storno**) na ovládacím panelu.

Otevření předvoleb tisku



- Okno **Předvolby tisku** zobrazené v této uživatelské příručce se může lišit v závislosti na typu používaného zařízení.
 - Po výběru možnosti v okně **Předvolby tisku** se může zobrazit varovný symbol  nebo . Symbol  znamená, že určitou možnost můžete vybrat, ale nedoporučuje se to. Symbol  znamená, že možnost nelze vybrat kvůli nastavení nebo prostředí počítače.
-

- 1 Otevřete dokument, který chcete vytisknout.
 - 2 V nabídce Soubor vyberte možnost **Tisk**. Zobrazí se okno **Tisk**.
 - 3 Vyberte své zařízení ze seznamu **Vybrat tiskárnu**.
 - 4 Klepněte na **Vlastnosti** nebo **Předvolby**. Klikněte nebo klepněte na karty v tiskovém ovladači pro konfiguraci dostupných možností.
-



- V systémech Windows 10, 8.1 a 8 budou mít tyto aplikace jiné rozvržení s různými funkcemi, než je popsáno níže pro desktopové aplikace. Pro přístup k funkci tisku z aplikace obrazovky **Start** dokončete následující kroky:
 - **Windows 10**: Zvolte **Tisk** a poté vyberte tiskárnu.
 - **Windows 8.1 nebo 8**: Zvolte **Zařízení**, zvolte **Tisk** a poté vyberte tiskárnu.
 - Aktuální stav zařízení můžete zkontrolovat stisknutím tlačítka **Stav tiskárny** (viz „Použití programu Stav tiskárny“ na straně 78).
-

Použití oblíbeného nastavení

Možnost **Oblíbené**, která je k dispozici na každé kartě předvoleb kromě karty **HP**, umožňuje uložit aktuální předvolby pro budoucí použití.

Chcete-li uložit položku do seznamu **Oblíbené**, postupujte takto:

- 1 Změňte nastavení na každé kartě podle potřeby.
- 2 Zadejte název položky ve vstupním dialogu **Oblíbené**.
- 3 Klepněte na **uložit**.
- 4 Zadejte název a popis a pak vyberte požadovanou ikonu.
- 5 Klepněte na **OK**. Při uložení nastavení **Oblíbené** se uloží všechna aktuální nastavení ovladače.



Chcete-li uložené nastavení použít, vyberte ho na kartě **Oblíbené**. Zařízení je nyní nastaveno na tisk podle vybraného nastavení. Chcete-li uložené nastavení odstranit, vyberte ho na kartě **Oblíbené** a klepněte na tlačítko **Smazat**.

Použití nápovědy

V okně **Předvolby tisku** klepněte na volbu, o které se chcete dozvědět víc, a na klávesnici stiskněte klávesu **F1**.

Funkce tisku



- Tato funkce nemusí být v závislosti na modelu nebo volitelných doplňcích dostupná (viz „Funkce podle modelů“ na straně 8).
- Musíte stáhnout softwarové balíčky z webových stránek HP pro instalaci softwaru tiskárny. Kompletní podporu pro tiskárnu HP získáte na webu www.hp.com/support/laser130MFP.

Vysvětlení zvláštních tiskových funkcí



Při tisku můžete využívat pokročilé tiskové funkce.



Chcete-li využít možnosti, kterými je ovladač tiskárny vybaven, klepněte na tlačítko **Vlastnosti** nebo **Předvolby** v okně aplikace **Tisk** pro změnu nastavení tisku. Název zařízení v okně vlastností zařízení se může lišit podle toho, jaké zařízení používáte.

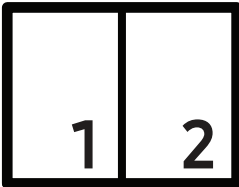

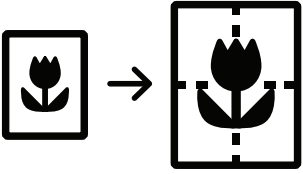
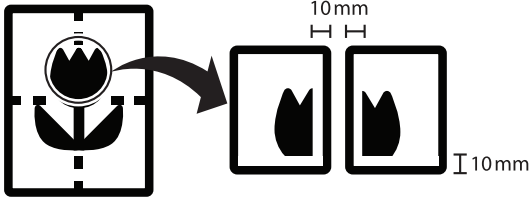
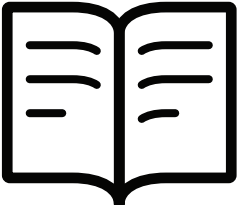
- V závislosti na možnostech a modelech se některé nabídky nemusí na displeji zobrazovat. V takovém případě se nevztahují k vašemu zařízení.
- Vyberte nabídku **Nápověda** nebo v okně klepněte na tlačítko  nebo stiskněte klávesu **F1** na klávesnici a klepněte na položku, o které chcete získat informace (viz „Použití nápovědy“ na straně 71).

Položka	Popis
<p>Několik stránek na list</p> 	<p>Umožňuje vybrat počet stránek, které chcete vytisknout na jeden list papíru. Při tisku více stránek na jeden list papíru se stránky zmenší a budou umístěny na papír v pořadí, které zadáte. Na jeden list můžete vytisknout až 16 stránek.</p>

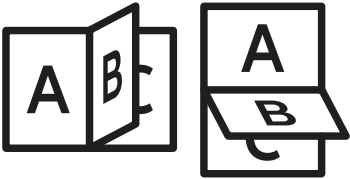
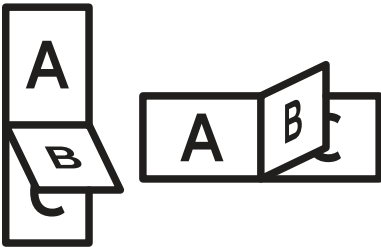
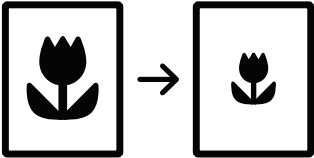
Položka	Popis
<p data-bbox="277 383 437 416">Tisk plakátu</p> 	<p data-bbox="625 248 1458 360">Umožní vytisknout jednostránkový dokument na 4 (Plakát 2x2), 9 (Plakát 3x3) nebo 16 (Plakát 4x4) listů papíru a jejich vzájemným složením pak vytvořit jeden dokument velikost plakátu.</p> <p data-bbox="625 367 1458 510">Vyberte hodnotu Překrytí plakátu. Hodnotu Překrytí plakátu zadejte v milimetrech nebo palcích výběrem přepínače v pravém horním rohu karty Základní. Bude tak jednodušší slepit stránky k sobě.</p> 
<p data-bbox="277 831 424 864">Tisk brožur</p> 	<p data-bbox="625 768 1442 842">Vytiskne dokumenty po obou stranách listu papíru a uspořádá stránky tak, aby přeložením vytištěného papíru vznikla brožura.</p> <div data-bbox="632 887 687 947" style="border: 1px solid black; padding: 2px; display: inline-block;">  </div> <ul data-bbox="719 902 1477 1133" style="list-style-type: none"> • Možnost Tisk brožur není dostupná u všech formátů papíru. Vyberte dostupný Formát papíru na kartě Papír, abyste viděli, které formáty papíru jsou k dispozici. • Vyberete-li nepodporovaný formát papíru, bude tato volba automaticky zrušena. Vyberte pouze dostupný papír (papír bez značky ⚠️ nebo ❌).

Položka	Popis
<p>Oboustranný tisk (ruční)</p>	<p>Umožňuje tisknout na obě strany listu papíru (duplexní tisk). Před tiskem rozhodněte, jak má být dokument orientován.</p> <p> Funkce Vynechat prázdné strany nefunguje, když vyberete možnost duplex.</p> <ul style="list-style-type: none"> • Žádný: Vypíná tuto funkci. • Dlouhý okraj: Tato možnost představuje rozložení obvyklé při knižní vazbě.  <ul style="list-style-type: none"> • Krátký okraj: Tato možnost představuje rozložení obvyklé u kalendářů. 
<p>Možnosti papíru</p> 	<p>Umožňuje změnit velikost dokumentu můžete změnit tak, aby se dokument na stránce vytiskl menší nebo větší, zadáním počtu procent, o které se má dokument zvětšit nebo zmenšit.</p>
<p>Vodoznak</p> 	<p>Volba Vodoznak umožňuje vytisknout text přes stávající dokument. Můžete například vytisknout velký šedý nápis „DRAFT“ nebo „CONFIDENTIAL“ diagonálně přes první stranu nebo všechny strany dokumentu.</p>

Položka	Popis
<p>Vodoznak (Vytvoření vodoznaku)</p>	<p>a. Chcete-li nastavení tisku změnit ze softwarové aplikace, otevřete okno Předvolby tisku (viz „Otevření předvoleb tisku“ na straně 69).</p> <p>b. Klepněte na kartu Rozšířené a vyberte možnost Upravit... z rozevíracího seznamu Vodoznak.</p> <p>c. Do pole Text vodoznaku zadejte text vodoznaku. Text může mít až 256 znaků. Pokud zaškrtnete políčko Pouze první stránka, vodoznak bude vytištěn pouze na první stránce.</p> <p>d. Vyberte možnosti vodoznaku. V části Atributy písma můžete vybrat název písma, styl, velikost a tónování a v části Zarovnání a úhel vodoznaku můžete nastavit úhel vodoznaku.</p> <p>e. Klepnutím na tlačítko Přidat přidáte nový vodoznak do seznamu Stávající vodoznaky.</p> <p>f. Po skončení úprav klepejte na OK nebo Tisk dokud se okno Tisk nezavře.</p>
<p>Vodoznak (Úprava vodoznaku)</p>	<p>a. Chcete-li nastavení tisku změnit ze softwarové aplikace, otevřete okno Předvolby tisku (viz „Otevření předvoleb tisku“ na straně 69).</p> <p>b. Klepněte na kartu Rozšířené a vyberte možnost Upravit... z rozevíracího seznamu Vodoznak.</p> <p>c. V seznamu Stávající vodoznaky vyberte vodoznak, který chcete upravit, a změňte jeho text a nastavení.</p> <p>d. Uložte provedené změny klepnutím na tlačítko Aktualizovat.</p> <p>e. Klepnutím na tlačítko OK nebo Tisk zavřete okno Tisk.</p>
<p>Vodoznak (Odstranění vodoznaku)</p>	<p>a. Chcete-li nastavení tisku změnit ze softwarové aplikace, otevřete Předvolby tisku.</p> <p>b. Klepněte na kartu Rozšířené a vyberte možnost Upravit... z rozevíracího seznamu Vodoznak.</p> <p>c. V seznamu Stávající vodoznaky vyberte vodoznak, který chcete odstranit, a klepněte na tlačítko Smazat.</p> <p>d. Klepnutím na tlačítko OK nebo Tisk zavřete okno Tisk.</p>

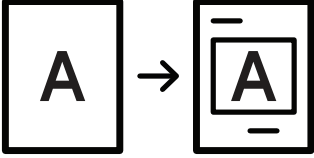
Položka	Popis
<p>Šablona</p> 	<p>Šablona je text nebo obrázek uložený na pevném disku počítače jako soubor zvláštního formátu, který lze vytisknout na libovolný dokument. Šablony často zastupují funkci hlavičkových papírů. Namísto předtištěného hlavičkového papíru můžete vytvořit šablonu obsahující stejné informace jako hlavičkový papír. Chcete-li potom vytisknout dopis na hlavičkový papír společnosti, není nutné do zařízení vkládat předtištěný hlavičkový papír. Stačí na dokument vytisknout šablonu hlavičkového papíru.</p> <p>Chcete-li použít šablonu stránky, musíte vytvořit novou šablonu obsahující logo nebo příslušný obrázek.</p> <ul style="list-style-type: none"> • Formát (velikost stránky) dokumentu šablony musí být stejný jako formát dokumentu, který chcete se šablonou vytisknout. Nevytvářejte šablonu s vodoznakem. • Rozlišení dokumentu šablony musí být stejné jako rozlišení dokumentu tištěného se šablonou.
<p>Šablona (Vytvoření šablony)</p>	<ol style="list-style-type: none"> a. Vytvořte nebo otevřete dokument obsahující text nebo obrázek, který chcete v nové šabloně použít. Umístěte jednotlivé položky přesně tak, jak si je přejete v šabloně vytisknout. b. Dokument lze uložit jako šablonu v okně Předvolby tisku. c. Klikněte na kartu Rozšířené a z rozevíracího seznamu Šablona vyberte položku Vytvořit. d. V okně Uložit jako zadejte do pole Název úlohy název dlouhý maximálně osm znaků. V případě potřeby vyberte cestu k souboru (výchozí je C:\Formover). e. Klepněte na uložit. f. Klepnutím na tlačítko OK nebo Tisk zavřete okno Tisk. Po zobrazení okna s výzvou k potvrzení klepněte na tlačítko Ano. g. Soubor se nevytiskne. Namísto toho se uloží na pevný disk počítače.

Položka	Popis
<p>Šablona (Použití šablony)</p>	<p>a. Vytvořte nebo otevřete dokument, který chcete vytisknout.</p> <p>b. Chcete-li nastavení tisku změnit ze softwarové aplikace, otevřete Předvolby tisku.</p> <p>c. Klepněte na kartu Rozšířené.</p> <p>d. V rozevíracím seznamu Šablona vyberte Tisková šablona.</p> <p>e. Pokud jste požadovaný soubor s šablonou uložili do externího souboru, můžete ho také načíst po otevření okna Načíst. Po vybrání souboru klepněte na tlačítko Otevřít. Soubor se zobrazí v poli Seznam šablon a lze ho použít k tisku. Vyberte šablonu v poli Seznam šablon.</p> <p>f. V případě potřeby zaškrtněte políčko Při tisku potvrdit šablonu. Zaškrtnete-li toto políčko, zobrazí se při každém odesílání dokumentu k tisku okno s žádostí o potvrzení, zda se má šablona tisknout společně s dokumentem. Není-li políčko zaškrtnuto a vyberete-li šablonu, vytiskne se šablona s dokumentem automaticky.</p> <p>g. Klepnutím na tlačítko OK nebo Tisk zavřete okno Tisk. Vybraná šablona se vytiskne na dokument.</p>
<p>Šablona (Odstranění šablony)</p>	<p>a. V okně Printing Preferences klepněte na kartu Rozšířené.</p> <p>b. Vyberte možnost Upravit v rozevíracím seznamu Upravit.</p> <p>c. V poli Seznam šablon vyberte šablonu, kterou chcete odstranit.</p> <p>d. Klepněte na tlačítko Smazat.</p> <p>e. Po zobrazení okna s výzvou k potvrzení klepněte na tlačítko Ano.</p> <p>f. Klepnutím na tlačítko OK nebo Tisk zavřete okno Tisk. Nepoužívané šablony můžete odstranit.</p>

Použití programu Stav tiskárny

Stav tiskárny je program, který sleduje stav zařízení a informuje vás o něm.





- Okno Stav tiskárny a jeho obsah zobrazený v této uživatelské příručce se mohou lišit podle používaného zařízení nebo operačního systému.
- Zkontrolujte, se kterými operačními systémy je zařízení kompatibilní (viz „Požadavky na systém“ na straně 180).

Přehled programu Stav tiskárny

Pokud se při tisku vyskytne chyba, můžete chybu zkontrolovat v programu Stav tiskárny. Při instalaci softwaru k zařízení se program Stav tiskárny nainstaluje automaticky.

Program Stav tiskárny můžete také spustit ručně. V okně **Předvolby tisku** klikněte na kartu, kromě karty **HP** > tlačítko **Stav tiskárny**. Možnost **Oblíbené**, která je k dispozici na každé kartě předvoleb kromě karty **HP**.

V hlavním panelu systému Windows se zobrazují následující ikony:

Ikona	Význam	Popis
	Normalní	Zařízení je v pohotovostním režimu a nevyskytly se u něj žádné chyby ani varování.
	Varování	Zařízení je ve stavu, kdy může v budoucnu dojít k chybě. Například může být ve stavu, kdy dochází toner, což může vést ke stavu, kdy je toner prázdný.
	Chyba	V zařízení došlo alespoň jedné chybě.

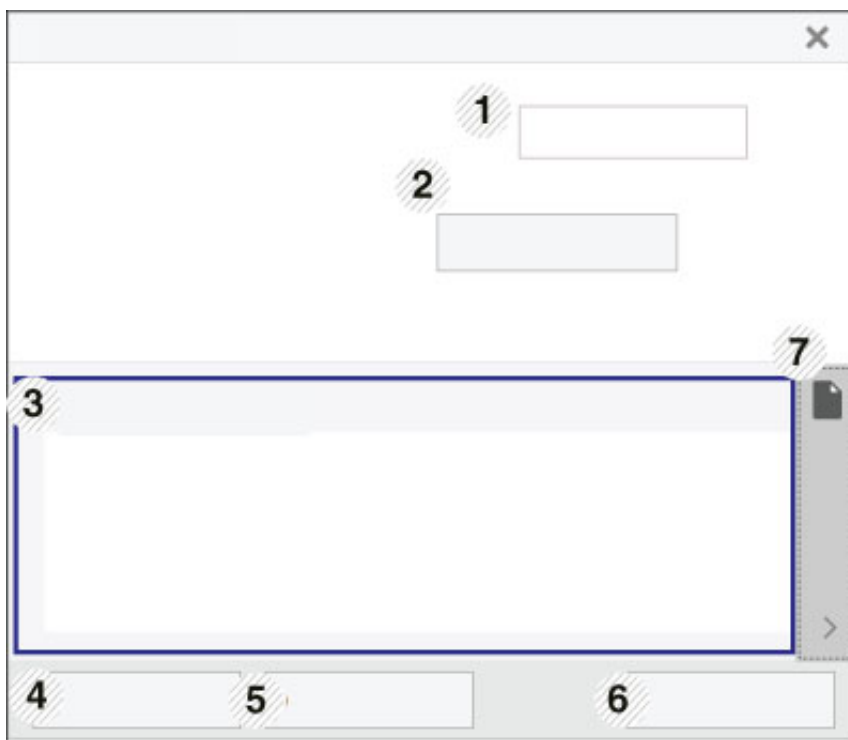

1	Informace o zařízení	V této části si můžete prohlédnout stav zařízení, název současného modelu tiskárny, název připojeného portu.
2	Uživatelská příručka	Uživatelská příručka je zakázána. Uživatelskou příručku můžete stáhnout z www.hp.com/support/laser130MFP .
3	Info o spotř. mat.	Uživatel může zobrazit procento toneru, který zbývá v každé kazetě s tonerem. Zařízení a počet kazet s tonerem, které jsou zobrazeny v okně nahoře, se mohou lišit podle používaného zařízení. Některá zařízení tuto funkci nepodporují.
4	Možnost	Umožňuje provádět nastavení související s výstrahami tiskových úloh.
5	Objednat spotřební materiál	Náhradní kazetu (kazety) s tonerem si můžete objednat online.
6	Zrušit tisk nebo Zavřít	<ul style="list-style-type: none"> • Zrušit tisk: Pokud tisková úloha čeká v tiskové frontě nebo tiskárně, zrušte všechny uživatelské tiskové úlohy v tiskové frontě nebo tiskárně. • Zavřít: V závislosti na stavu zařízení nebo podporovaných funkcích se může objevit tlačítko Zavřít, kterým se zavírá stavové okno.
7	Informace o toneru/papíru	Tato tlačítka pro informace o papíru a toneru budou dostupná podle typu zařízení

Kopírování

Tato kapitola poskytuje informace o možnostech kopírování.

- Základní kopie 81
- Změna nastavení pro každou kopii 82
- Kopírování průkazu 85

Základní kopie



- Přístup k nabídkám se u každého modelu může lišit (viz „Vstup do nabídky“ na straně 28 nebo „Celkový pohled na ovládací panel“ na straně 22).
 - U některých modelů nebo voleb nemusí být některé nabídky podporovány (viz „Funkce podle modelů“ na straně 8).
-

- 1 Na ovládacím panelu vyberte  (kopírovat) > **...** (Nabídka) > **Funkce kopírování**.
Nebo na ovládacím panelu vyberte **...** (Nabídka) > **Funkce kopírování**.
- 2 Vložte jeden dokument (viz „Zakládání originálů“ na straně 44).

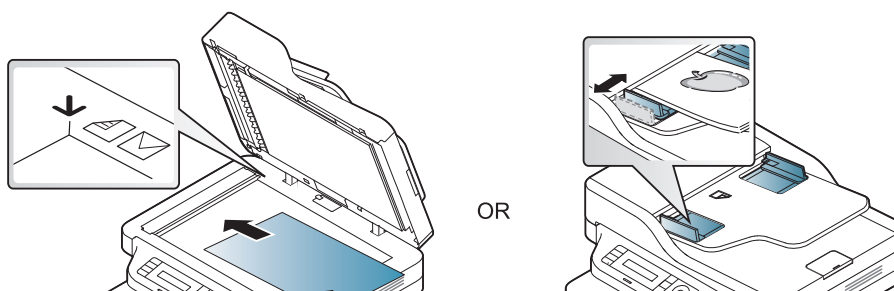

- 3 Nastavení kopírování, včetně hodnot **Zmen./Zvet.**, **Tmavost**, **Puvodni** a dalších, lze přizpůsobit pomocí tlačítek na ovládacím panelu (viz „Změna nastavení pro každou kopii“ na straně 82).
 - 4 Je-li to nezbytné, zadejte pomocí šipky nebo numerické klávesnice počet kopií.
 - 5 Stiskněte  (**Spustit**).
-



- Pokud potřebujete kopírování zrušit, stiskněte tlačítko  (**Zrušit!**) a kopírování se zastaví.
-

Změna nastavení pro každou kopii



Zařízení nabízí výchozí nastavení pro kopírování, které vám umožňuje rychlé a snadné pořízení kopie. Jestliže však chcete změnit volby pro každou kopii, použijte funkční tlačítka na ovládacím panelu.



- Stisknete-li během nastavování možností kopírování tlačítko  (**Zrušit!**), zruší se všechny dosud nastavené možnosti pro aktuální úlohu kopírování a vrátí se na výchozí hodnoty. Jinak se automaticky vrátí na výchozí hodnoty po dokončení kopírování.
- Přístup k nabídkám se u každého modelu může lišit (viz „Vstup do nabídky“ na straně 28).
- U některých modelů může být k přechodu na nabídky nižší úrovně nutné stisknout tlačítko **OK**.

Tmavost

Pokud kopírujete vybledlý originál nebo originál s tmavými obrázky, můžete nastavit jas, aby byla kopie čitelnější.

- 1 Na ovládacím panelu vyberte  (kopírovat) > **...** (Nabídka) > **Funkce kopírování** > **Tmavost**.
Nebo na ovládacím panelu zvolte tlačítko **Tmavost**.
- 2 Vyberte požadovanou volbu a stiskněte tlačítko **OK**.
Například hodnota **Svetle+5** je nejsvětlejší a **Tmave+5** je nejtmaší.
- 3 Stisknutím tlačítka  (**Storno**) vraťte zařízení do pohotovostního režimu.

Typ předlohy

Nastavení originálu slouží k vylepšení kvality kopie výběrem dokumentu pro aktuální úlohu kopírování.

- 1 Na ovládacím panelu vyberte  (kopírovat) > **...** (Nabídka) > **Funkce kopírování** > **Typ předlohy**.
Nebo na ovládacím panelu vyberte **...** (Nabídka) > **Funkce kopírování** > **Typ předlohy**.
- 2 Vyberte požadovanou volbu a stiskněte tlačítko **OK**.
 - **Text**: použijte pro originály obsahující převážně text.

- **Text/Foto:** použijte pro originály obsahující text a fotografie.
-



Pokud jsou texty na výtisku rozmazané, vyberte volbu **Text**, abyste získali čitelné texty.

- **Foto:** používá se v případech, kdy jsou předlohou fotografie.

3 Stisknutím tlačítka  (**Storno**) vraťte zařízení do pohotovostního režimu.



Zmenšená nebo zvětšená kopie

Velikost kopírovaného obrazu můžete při kopírování originálů z krytu skeneru zmenšit nebo zvětšit v rozsahu od 25 % do 400 %.





- Tato funkce nemusí být v závislosti na modelu nebo volitelných doplňcích dostupná (viz „Funkce modelů“ na straně 9).
 - Pokud je zařízení nastaveno na ekologický režim, funkce zmenšování a zvětšování nejsou k dispozici.
-

Chcete-li vybírat z předem definovaných formátů kopií, postupujte následujícím způsobem:

- 1 Na ovládacím panelu vyberte  (kopírování) > **...** (**Nabídka**) > **Funkce kopírování** > **Zmenšit/Zvětšit**.
Nebo na ovládacím panelu vyberte **...** (**Nabídka**) > **Funkce kopírování** > **Zmenšit/Zvětšit**.
- 2 Vyberte požadovanou volbu a stiskněte tlačítko **OK**.
- 3 Stisknutím tlačítka  (**Storno**) vraťte zařízení do pohotovostního režimu.

Měřítko lze změnit přímo zadáním velikosti

- 1 Na ovládacím panelu vyberte  (kopírování) > ... (Nabídka) > **Funkce kopírování** > **Zmenšit/Zvětšit** > **Uživatelský**.
Nebo na ovládacím panelu vyberte ... (Nabídka) > **Funkce kopírování** > **Zmenšit/Zvětšit**.
- 2 Požadovanou velikost kopie zadejte pomocí numerické klávesnice.
- 3 Stisknutím tlačítka **OK** výběr uložíte.
- 4 Stisknutím tlačítka  (**Storno**) vraťte zařízení do pohotovostního režimu.



Při vytváření zmenšené kopie se ve spodní části kopie mohou vytvořit černé čáry.

Kopírování průkazu

Toto zařízení umožňuje tisk oboustranných originálů na jeden list papíru.

Zařízení vytiskne jednu stranu originálu na horní polovinu papíru a druhou stranu na spodní polovinu bez zmenšení velikosti originálu. Tato funkce je užitečná při kopírování dokumentů malých rozměrů, např. vizitek.



- Tato funkce vyžaduje, aby byl originál umístěn na skleněnou desku skeneru.
 - Pokud je zařízení nastaveno na ekologický režim, tato funkce není k dispozici.
 - Pro lepší kvalitu obrazku zvolte  (kopírovat) > ... (Nabídka) > Kopírování > Původní typ > Foto (Nabídka > Funkce kopírování > Typ originálu > Foto) na ovládacím panelu nebo ... (Nabídka) > Kopírování > Původní typ > Foto (Nabídka > Funkce kopírování > Typ originálu > Foto).
-

- 1 Na ovládacím panelu stiskněte tlačítko **ID kopírování**.
- 2 Umístěte přední stranu originálu potištěnou stranou dolů na střed první poloviny skleněné plochy skeneru, jak je znázorněno na obrázku. Poté zavřete víko skeneru.



- 3 Na displeji se zobrazí zpráva **Umístěte přední stranu a stiskněte [Start]**.
- 4 Stiskněte  (**Spustit**).
Zařízení zahájí skenování přední strany a zobrazí se položka **Založte zad. str. a stisk. [Start]**.
- 5 Otočte originál a umístěte ho na střed první poloviny skleněné plochy skeneru, jak je znázorněno na obrázku. Poté zavřete víko skeneru.



- 6 Stiskněte  (**Spustit**).



- Pokud nestisknete tlačítko  (**Spustit**), zkopíruje se pouze přední strana.
 - Pokud je předloha větší než oblast tisku, nemusí být některé části dokumentu vytištěny.
-

Skenování

Tato kapitola poskytuje informace o možnostech skenování.



- Maximální dosažitelné rozlišení závisí na různých faktorech, včetně rychlosti počítače, volného místa na pevném disku, velikosti paměti, velikosti skenovaného obrazu a nastavení bitové hloubky. V závislosti na používaném systému a skenovaném originálu možná nebudete moci skenovat v určitém rozlišení, zejména s použitím vylepšeného rozlišení dpi.
- Musíte stáhnout softwarové balíčky z webových stránek HP pro instalaci softwaru tiskárny. Kompletní podporu pro tiskárnu HP získáte na webu www.hp.com/support/laser130MFP.

• Základní metoda skenování	88
• Skenování z programu HP MFP Scan program	89
• Skenování z programu pro úpravu obrázků	90
• Skenování pomocí ovladače WIA	91
• Skenování do WSD	92

Základní metoda skenování



Tato funkce nemusí být v závislosti na modelu nebo volitelných doplňcích dostupná (viz „Funkce modelů“ na straně 9).

Pomocí zařízení můžete skenovat originály prostřednictvím kabelu USB nebo sítě. Ke skenování dokumentů lze použít následující metodiky:

- **HP MFP Scan:** Tento program můžete použít ke skenování obrázků nebo dokumentů (viz „Skenování z programu HP MFP Scan program“ na straně 89).
- **Sken. do WSD:** Naskenuje originály a uloží naskenovaná data do připojeného počítače, pokud podporuje funkci WSD (Web Service for Device) (viz „Skenování do WSD“ na straně 92).
- **TWAIN:** TWAIN je jednou z přednastavených zobrazovacích aplikací. Při skenování obrazu dojde ke spuštění vybrané aplikace, která umožní řízení procesu. Tuto funkci lze použít prostřednictvím místního připojení nebo síťového připojení (viz „Skenování z programu pro úpravu obrázků“ na straně 90).
- **WIA:** Zkratka WIA znamená Windows Images Acquisition (Pořizování obrazů v systému Windows). Aby bylo možné tuto funkci používat, musí být váš počítač připojen přímo k zařízení prostřednictvím kabelu USB (viz „Skenování pomocí ovladače WIA“ na straně 91).
- **Aplikace HP Smart:** Tuto aplikaci můžete použít ke skenování obrázků nebo dokumentů (viz „Skenování pomocí aplikace HP Smart“ na straně 64).

Skenování z programu HP MFP Scan program

HP MFP Scan je aplikace, která uživatelům pomáhá skenovat, sestavovat a ukládat dokumenty v různých formátech, včetně formátu .epub. Tyto dokumenty lze sdílet faxem. Ať už jste student, který si potřebuje uspořádat výzkum z knihovny, nebo žena v domácnosti, která se chce podělit o naskenované fotografie z ložské oslavy narozenin, aplikace HP MFP Scan vám poskytne všechny potřebné nástroje.



Klikněte v okně na tlačítko **Nápověda** a potom klikněte na jakoukoli volbu, o které chcete získat informace.

- 1 Umístěte jeden dokument lícem dolů na skleněnou desku dokumentu nebo vložte dokumenty lícem nahoru do podavače dokumentů (viz „Zakládání originálů“ na straně 44).
- 2 Zkontrolujte, zda je zařízení připojeno k síti a zda je zapnuto. Měla by být také nastavena adresa IP zařízení (viz „Nastavení adresy IP“ na straně 49).
- 3 Stáhněte software ovladače tiskárny z webu **HP MFP Scan** z webu HP (www.hp.com/support/laser130MFP).
- 4 Zapněte zařízení.
- 5 Rozbalte balíček **HP MFP Scan** a spusťte **setup.exe** a spusťte **HP MFP Scan**.
- 6 Na domovské obrazovce klepněte na **Advanced Scan**.
- 7 Zvolte typ skenování nebo oblíbené a poté proveďte úpravy obrázku.
- 8 Klepněte na tlačítko **Skenování** pro naskenování konečného obrázku, nebo **Předskenovat** pro získání dalšího náhledu.
- 9 Naskenovaný obrázek uložte stisknutím **Uložit**.

Skenování z programu pro úpravu obrázků

Můžete skenovat a importovat dokumenty ze softwaru pro úpravu obrázků, jako je Adobe Photoshop, pokud je software kompatibilní s formátem TWAIN. Chcete-li skenovat v softwaru s rozhraním TWAIN, postupujte takto:

- 1 Zkontrolujte, zda je zařízení připojeno k počítači a zda je zapnuté.
- 2 Umístěte jeden dokument lícem dolů na skleněnou desku dokumentu nebo vložte dokumenty lícem nahoru do podavače dokumentů (viz „Zakládání originálů“ na straně 44).
- 3 Spusťte aplikaci, například Photoshop.
- 4 Klepněte na položku **Soubor > Importovat** a vyberte skener.
- 5 Nastavte možnosti skenování.
- 6 Naskenujte obrázek a uložte jej.

Skenování pomocí ovladače WIA

Zařízení podporuje skenování obrázku pomocí ovladače Windows Image Acquisition (WIA). WIA je jednou ze standardních součástí systému Microsoft Windows 7, která spolupracuje s digitálními fotoaparáty a skenery. Na rozdíl od ovladače TWAIN lze obrázky pomocí ovladače WIA skenovat a dále upravovat bez použití dalšího softwaru:



Ovladač WIA pracuje pouze v operačním systému Windows (není podporován ve Windows 2000) s portem USB.

- 1 Zkontrolujte, zda je zařízení připojeno k počítači a zda je zapnuté.
- 2 Umístěte jeden dokument lícem dolů na skleněnou desku dokumentu nebo vložte dokumenty lícem nahoru do podavače dokumentů (viz „Zakládání originálů“ na straně 44).
- 3 Klepněte na položky **Začátek** > **Ovládací panely** > **Hardware a zvuk** > **Další nastavení**.
- 4 Klepněte pravým tlačítkem myši na ikonu ovladače zařízení v položce **Tiskárny a faxy** > **Spustit sledování**.
- 5 Zobrazí se aplikace **Nové skenování**.
- 6 Vyberte možnosti nastavení skenování a klepněte na tlačítko **Náhled**. Nyní vidíte, jak nastavené možnosti ovlivní skenování.
- 7 Naskenujte obrázek a uložte jej.

Skenování do WSD

Naskenuje originály a uloží naskenovaná data do připojeného počítače, pokud podporuje funkci WSD (Web Service for Device). Chcete-li používat funkci WSD, musíte do počítače nainstalovat ovladač tiskárny WSD. V systému Windows 7 můžete nainstalovat ovladač WSD výběrem voleb **Ovládací panely > Zařízení a tiskárny > Přidat tiskárnu**. V průvodci klepněte na volbu **Přidat síťovou tiskárnu**.



- Zařízení, které nepodporuje síťové rozhraní, nebude schopno tuto funkci používat (viz „Funkce podle modelů“ na straně 8).
- Funkce WSD funguje pouze v systému Windows Vista® nebo novějším na počítači, který je kompatibilní s funkcí WSD.
- Následující instalační kroky obsahují postup pro počítače se systémem Windows 7.

Instalace ovladače tiskárny WSD



- 1 Vyberte volbu **Začátek > Ovládací panely > Zařízení a tiskárny > Přidat tiskárnu**.
- 2 V průvodci klepněte na volbu **Přidat síťovou tiskárnu, bezdrátovou tiskárnu nebo tiskárnu s technologií Bluetooth**.
- 3 V seznamu tiskáren vyberte zařízení, které chcete používat, a klepněte na tlačítko **Další**.



- Adresa IP pro tiskárnu WSD je `http://adresa IP/ws/` (příklad: `http://111.111.111.111/ws/`).
- Pokud v seznamu není uvedena žádná tiskárna WSD, klepněte na volbu **Požadovaná tiskárna není v seznamu > Přidat tiskárnu pomocí adresy TCP/IP nebo hostitelského názvu** a vyberte položku **Zařízení webových služeb** v části **Typ zařízení**. Pak zadejte IP adresu tiskárny.

-
- 4 Postupujte podle pokynů v okně instalace.

Skenování pomocí funkce WSD

- 1 Zkontrolujte, zda je zařízení připojeno k počítači a zda je zapnuté.
 - 2 Umístěte jeden dokument lícem dolů na skleněnou desku dokumentu nebo vložte dokumenty lícem nahoru do podavače dokumentů (viz „Zakládání originálů“ na straně 44).
 - 3 Na ovládacím panelu zvolte  (Skenovat) > **Sken. do WSD**.
-
-  Pokud se zobrazí zpráva **Neni k dispozici**, zkontrolujte připojení portu. Nebo zkontrolujte, zda je ovladač pro WSD správně nainstalován.
-
- 4 Vyberte svůj počítač v **Seznam WSD PC**.
 - 5 Vyberte požadovanou volbu a stiskněte tlačítko **OK**.
 - 6 Skenování bude zahájeno.

Faxování

Tato kapitola poskytuje informace o možnostech faxování.



Podporovaná volitelná zařízení a funkce se mohou lišit podle vašeho modelu (viz „Funkce podle modelů“ na straně 8).

- Příprava k faxování 95
- Odesílání faxu 96
- Příjem faxu 102
- Přeposlání faxu na jiné cílové místo 106
- Úprava nastavení dokumentu 108
- Vytvoření adresáře pro fax 110

Příprava k faxování

Před odesláním nebo přijetím faxu musíte zapojit dodanou spojovací šňůru do telefonního konektoru ve zdi (viz „Pohled zezadu“ na straně 21). Způsob provedení telefonního připojení je v jednotlivých zemích odlišný.



- Toto zařízení nelze používat jako fax prostřednictvím internetového telefonu. Více informací se dozvíte u vašeho poskytovatele internetového připojení.
- Při připojování k telefonní lince kvůli používání faxu doporučujeme použít tradiční analogové telefonní služby (PSTN: veřejná telefonní síť) při zapojování telefonní linky pro použití faxu. Pokud používáte jiné internetové služby (DSL, ISDN, VoIP), můžete vylepšit kvalitu spojení pomocí mikrofiltru. Mikrofiltr eliminuje šum a vylepšuje kvalitu spojení a kvalitu připojení k Internetu. Mikrofiltr DSL není dodáván s tímto zařízením. Chcete-li jej používat, kontaktujte svého poskytovatele internetového připojení.

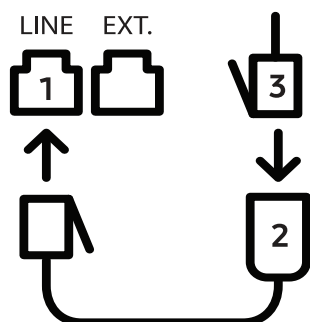



1. Linkový port
2. Mikrofiltr
3. Modem DSL / telefonní linka (viz „Pohled zezadu“ na straně 21).

Odesílání faxu



Pro umístění originálu můžete použít podavač nebo skleněnou desku skeneru. Jsou-li originály vkládány do podavače i na skleněnou desku skeneru, zařízení bude nejdříve číst originály v podavači, který má vyšší prioritu při skenování.

- 1 Umístěte jeden dokument lícem dolů na skleněnou desku dokumentu nebo vložte dokumenty lícem nahoru do podavače dokumentů (viz „Zakládání originálů“ na straně 44).
 - 2 Vyberte tlačítko  (faxování) na ovládacím panelu.
 - 3 Nastavte rozlišení a tmavost podle faxovaného dokumentu (viz „Úprava nastavení dokumentu“ na straně 108).
 - 4 Zadejte číslo cílového faxu (viz „Písmena a tlačítka na klávesnici“ na straně 34).
 - 5 Na ovládacím panelu stiskněte tlačítko  (**Spustit**). Zařízení spustí skenování a odesílání faxu na cílová místa.
-



- Pokud chcete odeslat fax přímo ze svého počítače, použijte funkci HP LJ Network PC Fax (viz „Odesílání faxu z vašeho počítače“ na straně 96).
 - Pokud chcete zrušit faxovou úlohu, stiskněte tlačítko  (**Zrušit**), než zařízení zahájí přenos.
 - Pokud jste použili skleněnou desku skeneru, tiskárna zobrazí zprávu s výzvou k vložení další strany.
-

Odesílání faxu z vašeho počítače



- Tato funkce nemusí být v závislosti na modelu nebo volitelných doplňcích dostupná (viz „Funkce podle modelů“ na straně 8).
-

fax můžete z počítače odeslat, aniž byste museli přejít k zařízení.

Ujistěte se, že vaše zařízení a váš počítač jsou připojeny ke stejné síti.

Odesílání faxu (Windows)

Chcete-li odeslat fax z počítače, je třeba nainstalovat program **HP LJ Network PC Fax**. Tento program se nainstaluje při instalaci ovladače tiskárny.



Další informace o programu **HP LJ Network PC Fax** získáte kliknutím na položku **Nápověda**.

- 1 Otevřete dokument, který chcete odeslat.
- 2 Vyberte příkaz **Tisk** v nabídce **Soubor**.
Zobrazí se okno **Tisk**. V závislosti na aplikaci se může jeho vzhled mírně lišit.
- 3 V okně **Tisk** vyberte možnost **HP Network PC Fax**.
- 4 Klepněte na **Tisk** nebo **OK**.
- 5 Zadejte čísla faxu příjemce a v případě potřeby nastavte možnosti.
- 6 Klepněte na tlačítko **Send**.

Kontrola seznamu odeslaných faxů (Windows)

Z počítače můžete zkontrolovat seznam odeslaných faxů.

V nabídce **Začátek** klikněte na možnost **Programy** nebo **Všechny programy** > **HP** > **Historie faxových přenosů**. Poté se zobrazí okno se seznamem odeslaných faxů.





Další informace o položce **Historie faxových přenosů** získáte kliknutím na tlačítko **Nápověda (?)**.

Ruční odesílání faxu

Následujícím postupem odešlete fax pomocí tlačítka  (**Hlasita volba**) na ovládacím panelu.



- Pokud jste zvolili **Funkce faxu** > **Předat dál** > **Přeposlat na fax** > **Zapnuto**, nemůžete pomocí této funkce odeslat fax (viz „Přeposlání odeslaného faxu na jiné cílové místo“ na straně 106).
 - Pokud má vaše zařízení sluchátko, můžete odeslat fax pomocí sluchátka (viz „Funkce modelů“ na straně 9).
-



- 1 Umístěte jeden dokument lícem dolů na skleněnou desku dokumentu nebo vložte dokumenty lícem nahoru do podavače dokumentů (viz „Zakládání originálů“ na straně 44).
- 2 Vyberte tlačítko  (faxování) na ovládacím panelu.
- 3 Nastavte rozlišení a tmavost podle faxovaného dokumentu (viz „Úprava nastavení dokumentu“ na straně 108).
- 4 Stiskněte tlačítko  (**Hlasita volba**) na ovládacím panelu nebo zvedněte sluchátko.
- 5 Zadejte faxové číslo pomocí numerické klávesnice na ovládacím panelu.
- 6 Jakmile uslyšíte vysoký tón signálu vzdáleného faxu, stiskněte na ovládacím panelu tlačítko  (**Spustit**).

Odesílání faxu na více míst

Pomocí funkce vícenásobného odeslání lze odeslat fax více adresátům. Originály jsou automaticky ukládány do paměti a odeslány do vzdálené stanice. Po ukončení přenosu jsou dokumenty v paměti automaticky vymazány.



- Nemůžete odeslat fax na více míst, pokud jste zvolili velmi jemné.
 - Pomocí této funkce nelze odeslat barevný fax.
-

- 1 Umístěte jeden dokument lícem dolů na skleněnou desku dokumentu nebo vložte dokumenty lícem nahoru do podavače dokumentů (viz „Zakládání originálů“ na straně 44).
- 2 Vyberte tlačítko  (faxování) na ovládacím panelu.
- 3 Nastavte rozlišení a tmavost podle faxovaného dokumentu (viz „Úprava nastavení dokumentu“ na straně 108).
- 4 Na ovládacím panelu vyberte **••• (Nabídka) > Fax > Nasob.odeslani**.
- 5 Vložte faxové číslo prvního přijímacího zařízení a stiskněte tlačítko **OK**.
Můžete stisknout čísla rychlé volby nebo vybrat číslo skupinové volby pomocí tlačítka  (**Adresář**).

- 6 Vložte druhé faxové číslo a stiskněte tlačítko **OK**.
Na displeji se zobrazí žádost o vložení dalšího faxového čísla, na které chcete dokument odeslat.
- 7 Pro vložení většího počtu faxových čísel stiskněte tlačítko **OK**, jakmile se zobrazí možnost **Ano**, a opakujte kroky 5 a 6.





Můžete vložit čísla až pro 10 příjemců.

- 8 Po zadání faxových čísel vyberte možnost **Ne** v dotazu **Dalsi c.?** a stiskněte tlačítko **OK**.
Zařízení začne odesílat dokument na čísla v pořadí podle vložení.

Automatické opakované vytáčení

Pokud je číslo, které jste vytočili, obsazeno, nebo pokud při odesílání faxu není žádná odezva, přístroj vytočí číslo automaticky znovu. Doba opakovaného vytáčení závisí na výchozích výrobních nastaveních dané země.

Chcete-li, aby zařízení začalo opakovat vytáčení bez této prodlevy, stiskněte po zobrazení možnosti **Opakovat volbu?** tlačítko  (**Spustit**). Automatické opakované vytáčení zrušíte stisknutím tlačítka  (**Zrušit**).

Postup při změně časového intervalu mezi jednotlivými pokusy opakovaného vytáčení a celkového počtu pokusů.

- 1 Na ovládacím panelu stiskněte  (faxování) > **...** (**Nabídka**) > **Nastavení faxu** > **Afsendelse**.
- 2 Zvolte požadovanou hodnotu **Interval opak.** nebo **Inter-op.vyt..**
- 3 Vyberte požadovanou možnost.

Opětovné vytáčení faxového čísla

- 1 Na ovládacím panelu stiskněte tlačítko  (**Opakované vytáčení/Pauza**).
- 2 Vyberte požadované faxové číslo.
Zobrazí se deset posledních čísel, na které byl odeslán fax, a deset přijatých ID volajcího.
- 3 Pokud je v podavači dokumentů vložen dokument, zařízení jej začne automaticky odesílat.

Jestliže originál leží na skleněné desce skeneru, vyberte možnost **Ano** pro přidání další stránky. Vložte další originál a stiskněte tlačítko **OK**. Po skončení zvolte možnost **Ne**, když se zobrazí **Dalsi stranka?**.

Potvrzení přenosu

Po úspěšném odeslání poslední stránky originálu vydá zařízení zvukový signál a vrátí se do pohotovostního režimu.

Pokud se odesílání faxu z nějakého důvodu nezdaří, zobrazí se na displeji chybová zpráva. Pokud se zobrazí chybová zpráva, smažte ji z displeje stisknutím tlačítka  (**Zrušit**) a odešlete dokument znovu.



Zařízení můžete nastavit tak, aby se po odeslání faxu automaticky vytiskl potvrzovací protokol. Na ovládacím panelu stiskněte  (faxování) > **...** (**Nabídka**) > **Nastavení faxu** > **Afsendelse** > **Fax bekræft..**

Odložení faxového přenosu

Zařízení je možné nastavit tak, aby odeslalo fax později, až nebudete přítomni.



Pomocí této funkce nelze odeslat barevný fax.

- 1 Umístěte jeden dokument lícem dolů na skleněnou desku dokumentu nebo vložte dokumenty lícem nahoru do podavače dokumentů.
- 2 Na ovládacím panelu stiskněte tlačítko  (faxování).
- 3 Nastavte rozlišení a tmavost podle faxovaného dokumentu.
- 4 Na ovládacím panelu stiskněte **...** (**Nabídka**) > **Funkce faxu** > **Odloz.odeslani**.
- 5 Vložte faxové číslo přijímacího zařízení a stiskněte tlačítko **OK**.
- 6 Na displeji se zobrazí žádost o vložení dalšího faxového čísla, na které chcete dokument odeslat.
- 7 Pro vložení většího počtu faxových čísel stiskněte tlačítko **OK**, jakmile se zvýrazní možnost **Ano**, a opakujte kroky 5.

 Můžete vložit čísla až pro 10 příjemců.

8 Zadejte název úlohy a čas.



 Jestliže nastavíte čas dřívější, než je ten aktuální, fax bude odeslán ve stejný čas následujícího dne.

9 Originál je před přenosem skenován do paměti.

Zařízení se vrátí do pohotovostního režimu. Na displeji se zobrazí připomenutí, že se zařízení nachází v pohotovostním režimu a je nastaveno odložené odesílání faxu.

 Můžete zkontrolovat seznam odložených faxových úloh.
Na ovládacím panelu stiskněte **...** (Nabídka) > **Systemkonfiguration** > **Rapport** > **Planlagte job**.

Zrušení vyhrazené faxové úlohy

- 1 Na ovládacím panelu stiskněte  (faxování) > **...** (Nabídka) > **Funkce faxu** > **Storno ulohy**.
- 2 Vyberte požadovanou faxovou úlohu a stiskněte tlačítko **OK**.
- 3 Jakmile se zvýrazní možnost **Ano**, stiskněte tlačítko **OK**.
Vybraný fax bude v paměti vymazán.
- 4 Stisknutím tlačítka  (**Storno**) vraťte zařízení do pohotovostního režimu.



Příjem faxu

Zařízení je od výrobce nastaveno do režimu fax. Pokud přijímáte fax, zařízení po zadaném počtu vyzvánění odpoví a fax automaticky přijme.

Změna režimů příjmu

1 Na ovládacím panelu stiskněte  (faxování) > ... (Nabídka) > **Nastavení faxu** > **Příjem** > **Režim příjmu**.

2 Vyberte požadovanou možnost.

- **Fax:** Odpoví na příchozí faxové volání a ihned přejde do režimu příjmu faxu.
- **Tel:** Přijme fax stisknutím tlačítka  (**Hlasita volba**) a potom  (**Spustit**).
- **Zazn./fax:** Je to pro případ, když je k zařízení připojen záznamník. Zařízení odpoví na příchozí volání a volající může zanechat vzkaz na záznamníku. Pokud faxové zařízení na lince zjistí faxový tón, bude hovor automaticky přepnut do režimu pro příjem faxu.



Chcete-li použít režim **Zazn./fax**, připojte záznamník ke konektoru EXT na zadní straně zařízení.

-
- **DRPD:** Příchozí hovor lze přijmout pomocí funkce odlišného typu vyzvánění (Distinctive Ring Pattern Detection, DRPD). Jedná se o službu telefonní společnosti, která uživateli umožňuje používat jedinou telefonní linku pro komunikaci na více telefonních číslech. Další informace viz „Příjem faxů v režimu DRPD“ na straně 103.





V některých zemích není toto nastavení k dispozici.

3 Stiskněte tlačítko **OK**.

4 Stisknutím tlačítka  (**Storno**) vraťte zařízení do pohotovostního režimu.

Ruční příjem v režimu Telefon

Když uslyšíte faxový tón, můžete faxové volání přijmout stisknutím tlačítka  (Hlasita volba) a potom stisknutím tlačítka  (Spustit).

Příjem v režimu záznamník/fax

Při použití tohoto režimu musíte záznamník zapojit do zdířky EXT na zadní straně zařízení. Pokud volající zanechá zprávu, záznamník ji uloží. Pokud faxové zařízení na lince rozpozná faxový tón, začne automaticky přijímat fax.



- Jestliže jste na zařízení nastavili tento režim a záznamník je vypnutý nebo není zapojený do zdířky EXT, vaše zařízení automaticky přejde do režimu fax po předem nastaveném počtu vyzvánění.
- Je-li záznamník vybaven uživatelským nastavením počtu vyzvánění, nastavte zařízení tak, aby odpovídalo na příchozí volání během 1 zazvonění.
- Je-li zařízení v režimu telefonu, odpojte nebo vypněte záznamník s faxovým zařízením. Jinak odchozí zpráva ze záznamníku přeruší telefonický hovor.

Příjem faxů pomocí externího telefonu

Když používáte externí telefon připojený do zdířky EXT, můžete přijmout fax od osoby, se kterou na externím telefonu hovoříte, aniž byste museli přecházet k faxovému přístroji.

Pokud přijmete volání na externím telefonu a uslyšíte faxové tóny, stiskněte na externím telefonu tlačítko *9*. Zařízení přijme fax.

9 je kód pro vzdálený příjem přednastavený z výroby. První a poslední hvězdička musí v kódu zůstat. Prostřední číslo můžete libovolně změnit.



Když hovoříte pomocí telefonu připojeného do zdířky EXT, funkce kopírování a skenování nejsou k dispozici.

Příjem faxů v režimu DRPD

V některých zemích není toto nastavení k dispozici. Jedná se o službu telefonní společnosti, která uživateli umožňuje používat jedinou telefonní linku pro komunikaci na více telefonních číslech. Tuto funkci často využívá záznamová služba, která umožňuje odpovídat na telefonní hovory pro řadu různých klientů. Musí být schopna zjistit, z jakého čísla volající strana volá, aby bylo možné správně přijmout hovor.



V některých zemích není toto nastavení k dispozici.

- 1 Na ovládacím panelu vyberte  (faxování) > ... (Nabídka) > **Nastavení faxu** > **Prijem** > **Rezim DRPD** > **Cekám na zazvonení**.
- 2 Zavolejte na své faxové číslo z jiného telefonu.
- 3 Jakmile začne vaše zařízení vyzvánět, nepřijímejte volání. Zařízení potřebuje několik vyzvánění, aby se naučilo typ vyzvánění rozpoznávat.
Po ukončení „výuky“ zařízení se zobrazí zpráva **Dokonceno Nastaveni DRPD**. Je-li nastavení DRPD neúspěšné, zobrazí se zpráva **Chyba Zvoneni DRPD**.
- 4 Stiskněte tlačítko **OK**, jakmile se zobrazí DRPD a přejděte ke kroku 2.



- V případě, že změníte své faxové číslo nebo zařízení připojíte k jiné telefonní lince, je třeba funkci DRPD nastavit znovu.
- Po nastavení funkce DRPD zavolejte znovu na své faxové číslo a ověřte, že zařízení odpovídá faxovým tónem. Potom zavolejte na jiné číslo přidělené stejné lince, abyste se ujistili, že volání je přesměřováno na externí telefon, nebo že záznamník je zapojený do zdířky EXT.

Příjem v zabezpečeném režimu



Tato funkce nemusí být v závislosti na modelu nebo volitelných doplňcích dostupná (viz „Funkce podle modelů“ na straně 8).

V případě potřeby můžete neoprávněným osobám zabránit v přístupu k přijatým faxům. Zapněte bezpečný režim a potom budou všechny příchozí faxy ukládány do paměti. Příchozí faxy lze vytisknout po zadání hesla.



Chcete-li používat bezpečný režim příjmu, na ovládacím panelu aktivujte nabídku  (faxování) > ... (Nabídka) > **Fax** > **Bezpec.prijem**.

Tisk přijatých faxů

- 1 Na ovládacím panelu vyberte  (faxování) > ... (Nabídka) > **Funkce faxu** > **Bezpec.prijem** > **Tisk**.
- 2 Zadejte čtyřmístné heslo a stiskněte tlačítko **OK**.
- 3 Zařízení vytiskne všechny faxy uložené v paměti.

Příjem faxů do paměti

Vzhledem k tomu, že zařízení umí zpracovávat více úloh najednou, dokáže přijímat faxy i v době, kdy kopíruje nebo tiskne. Když přijímáte fax během kopírování nebo tisku, zařízení ukládá příchozí faxy do paměti. Jakmile kopírování nebo tisk dokončíte, zařízení fax automaticky vytiskne.



Pokud je přijímán a tištěn fax, nelze současně zpracovávat jiné úlohy kopírování a tisku.

Přeposlání faxu na jiné cílové místo

Zařízení můžete nastavit tak, aby přeposlalo přijatý nebo odeslaný fax na jiné cílové místo faxem nebo e-mailem. Tato funkce může být užitečná, pokud nejste v kanceláři, ale potřebujete přijmout fax.

Přeposlání odeslaného faxu na jiné cílové místo



Pomocí této funkce nelze odeslat barevný fax.

- 1 Umístěte jeden dokument lícem dolů na skleněnou desku dokumentu nebo vložte dokumenty lícem nahoru do podavače dokumentů.
- 2 Na ovládacím panelu stiskněte  (faxování) > ... (Nabídka) > Fax > Predat odesl. > Prep. na fax > Zap.



- Pokud jste zvolili **Zapnuto**, nemůžete odeslat fax ručně (viz „Ruční odesílání faxu“ na straně 97).
 - Možnosti **Preposlat** nemusí být v závislosti na modelu nebo volitelných doplňcích dostupné (viz „Funkce modelů“ na straně 9).
-

- 3 Zadejte číslo cílového faxu, e-mailovou adresu nebo adresu serveru a stiskněte **OK**.
- 4 Stisknutím tlačítka  (**Storno**) vraťte zařízení do pohotovostního režimu.
Následně odeslané faxy budou přesměrovány na určené faxové číslo.

Přeposlání přijatého faxu

Zařízení můžete nastavit tak, aby přeposlalo přijatý nebo odeslaný fax na jiné cílové místo faxem nebo e-mailem. Tato funkce může být užitečná, pokud nejste v kanceláři, ale potřebujete přijmout fax.

- 1 Na ovládacím panelu stiskněte  (fax) > ... (Nabídka) > Fax > Dorucit dal > Prep. na fax nebo Prep. do PC > Zap.



- Možnosti **Preposlat** nemusí být v závislosti na modelu nebo volitelných doplňcích dostupné (viz „Funkce modelů“ na straně 9).
- Chcete-li nastavit zařízení tak, aby po přesměrování fax vytisklo, vyberte možnost **Dal+tisknout**.

-
- 2 Zadejte číslo cílového faxu, e-mailovou adresu nebo adresu serveru a stiskněte **OK**.
 - 3 Zadejte čas zahájení a čas ukončení, pak stiskněte tlačítko **OK**.
 - 4 Stisknutím tlačítka  (**Storno**) vraťte zařízení do pohotovostního režimu.
Následně odeslané faxy budou přesměrovány na určené faxové číslo.

Úprava nastavení dokumentu

Před zahájením faxování změňte následující nastavení podle stavu originálu, abyste docílili co nejlepší kvality.



U některých modelů může být k přechodu na nabídky nižší úrovně nutné stisknout tlačítko **OK**.

Rozlišení

Výchozí nastavení dokumentů umožňuje dosáhnout dobrých výsledků při práci se standardními textovými dokumenty. Pokud však odesíláte originály nízké kvality nebo s fotografiemi, můžete pro dosažení vyšší kvality faxu upravit rozlišení.

- 1 Na ovládacím panelu vyberte  (faxování) > **••• (Nabídka)** > **Fax** > **Rozlišení**.
- 2 Vyberte požadovanou volbu a stiskněte tlačítko **OK**.
 - **Standardní**: originály s znaky normální velikosti.
 - **Jemne**: originály s malými znaky nebo tenkými čarami, nebo originály vytištěné jehličkovou tiskárnou.
 - **Velmi jemne**: originály s velmi jemnými detaily. Režim **Velmi jemne** je k dispozici pouze v případě, že zařízení, se kterým komunikujete, také podporuje velmi jemné rozlišení.



- Režim **Velmi jemne** nelze použít při přenosu z paměti zařízení. Nastavení rozlišení se automaticky změní na **Jemne**.
 - Je-li na vašem zařízení nastaveno rozlišení **Velmi jemne** a přijímací faxový přístroj nepodporuje rozlišení **Velmi jemne**, vysílací zařízení přenáší dokument s nejvyšším rozlišením podporovaným přijímacím zařízením.
-

- **Foto FAX**: dokumenty obsahující odstíny šedé nebo fotografie.



- 3 Stisknutím tlačítka  (**Storno**) vraťte zařízení do pohotovostního režimu.

Tmavost

Můžete zvolit stupeň tmavosti originálního dokumentu.



Nastavená tmavost platí pro aktuální úlohu faxování. Změna výchozího nastavení (viz „Faxování“ na straně 118).

- 1 Na ovládacím panelu vyberte  (faxování) > **...** (Nabídka) > Fax > Tmavost.
- 2 Vyberte požadovanou úroveň tmavosti.
- 3 Stisknutím tlačítka  (**Storno**) vraťte zařízení do pohotovostního režimu.



Vytvoření adresáře pro fax

Tato funkce podporuje pouze model faxu. Můžete vytvořit jednotlačítkové volby s často používanými faxovými čísly pomocí služby HP Embedded Web Server a potom snadno a rychle zadávat faxová čísla zadáním čísel k nim přiřazených v adresáři.





Nemůžete odeslat barevný fax pomocí adresáře.

Uložení čísla rychlé volby

- 1 Na ovládacím panelu vyberte  (faxování) >  (Adresář) > **Nový a upravit** > **Rychlá volba**.
- 2 Zadejte číslo rychlé volby a stiskněte tlačítko **OK**.





Je-li vybrané číslo obsazeno, objeví se na displeji zpráva, že lze přiřazení změnit. Chcete-li začít znovu s jiným číslem rychlé volby, stiskněte tlačítko  (**Zpět**).

- 3 Zadejte požadované jméno a stiskněte tlačítko **OK**.
- 4 Zadejte požadované číslo faxu a stiskněte tlačítko **OK**.
- 5 Stisknutím tlačítka  (**Zrušit**) vraťte zařízení do pohotovostního režimu.



Používání čísel rychlé volby

Pokud jste během odesílání faxu vyzváni k zadání čísla, zadejte číslo rychlé volby, kterému je přiřazeno příslušné faxové číslo.







- V případě jednomístného (0-9) čísla rychlé volby stiskněte a podržte odpovídající tlačítko na numerické klávesnici po dobu alespoň 2 sekund.
 - V případě dvoumístného nebo trojmístného čísla rychlé volby stiskněte tlačítko pro první číslici a potom podržte stisknuté tlačítko pro poslední číslici po dobu alespoň 2 sekund.
 - Adresář můžete vytisknout vybráním volby  (faxování) >  (Adresář) > **Tisk**.
-



Úpravy čísel rychlé volby

- 1 Na ovládacím panelu vyberte  (faxování) >  (Adresář) > **Novy a upravit** > **Rychla volba**.
- 2 Zadejte číslo rychlé volby, které chcete upravit, a stiskněte tlačítko **OK**.
- 3 Změňte jméno a stiskněte tlačítko **OK**.
- 4 Změňte faxové číslo a stiskněte tlačítko **OK**.
- 5 Stisknutím tlačítka  (**Storno**) vraťte zařízení do pohotovostního režimu.

Uložení čísla skupinové volby



- 1 Na ovládacím panelu vyberte  (faxování) >  (Adresář) > **Novy a upravit** > **Skup. volba**.
 - 2 Zadejte číslo skupinové volby a stiskněte tlačítko **OK**.
-
-  Je-li vybrané číslo obsazeno, objeví se na displeji zpráva, že lze přiřazení změnit. Chcete-li začít znovu s jiným číslem rychlé volby, stiskněte tlačítko  (**Zpět**).
-
- 3 Hledejte zadáním několika prvních písmen názvu požadované rychlé volby, kterou chcete vložit do skupiny.
 - 4 Vyberte požadované jméno a číslo a stiskněte tlačítko **OK**.
 - 5 Vyberte možnost **Ano**, když se zobrazí dotaz **Pridat?**.
 - 6 Opakováním kroku 3 zadáte do skupiny další čísla rychlé volby.
 - 7 Po skončení zvolte možnost **Ne**, když se zobrazí dotaz **Dalsi c.?**, a stiskněte tlačítko **OK**.
 - 8 Stisknutím tlačítka  (**Storno**) vraťte zařízení do pohotovostního režimu.

Úprava čísel skupinové volby

- 1 Na ovládacím panelu vyberte  (faxování) >  (**Adresář**) > **Novy a upravit** > **Skup. volba**.
- 2 Zadejte číslo skupinové volby, které chcete upravit, a stiskněte tlačítko **OK**.
- 3 Vložte nové číslo rychlé volby, které chcete přidat a stiskněte tlačítko **OK**, pak se zobrazí dotaz **Přidat?**.
Zadejte číslo rychlé volby uložené ve skupině a stiskněte tlačítko **OK**, zobrazí se dotaz **Odstraneno**.
- 4 Číslo přidáte nebo odstraníte stisknutím tlačítka **OK**.
- 5 Další čísla můžete přidat nebo odstranit opakováním kroku 3.
- 6 Po zobrazení dotazu **Dalsi c.?** vyberte **Ne** a stiskněte **OK**.
- 7 Stisknutím tlačítka  (**Storno**) vraťte zařízení do pohotovostního režimu.



Vyhledání záznamu v adresáři

Číslo v paměti lze hledat dvěma způsoby. Buď můžete prohledávat postupně od A do Z, nebo můžete zadat první písmena jména přiřazeného k číslu.

- 1 Na ovládacím panelu vyberte  (faxování) >  (**Adresář**) > **Vyhled.+vytoc.** > **Rychla volba** nebo **Skup. volba**.
- 2 Zadejte **Vse** nebo **ID** a stiskněte **OK**.
- 3 Stiskněte jméno a číslo nebo klávesu označenou písmenem, které chcete hledat.
Pokud například chcete vyhledat název MOBIL, stiskněte tlačítko **6** označené písmeny MNO.
- 4 Stisknutím tlačítka  (**Storno**) vraťte zařízení do pohotovostního režimu.

Tisk adresáře

Nastavení volby  (**Adresář**) můžete zkontrolovat vytištěním seznamu.

- 1 Na ovládacím panelu vyberte  (faxování) >  (**Adresář**) > **Tisk**.
- 2 Stiskněte tlačítko **OK**.
Zařízení zahájí tisk.

Nabídky s užitečným nastavením

V této kapitole je vysvětleno, jak procházet aktuálním stavem zařízení a jak využívat pokročilá nastavení.

• Kopírování	115
• Faxování	118
• Nastavení systému	122
• Nastavení sítě	127

Kopírování

Kopírování



V závislosti na volbách a modelech se některé nabídky nemusí na displeji zobrazovat. V takovém případě se nevztahují k vašemu zařízení (viz „Přehled nabídek“ na straně 28).

Změna položek nabídky:

V režimu kopírování na ovládacím panelu stiskněte **••• (Nabídka) > Funkce kopírování**.

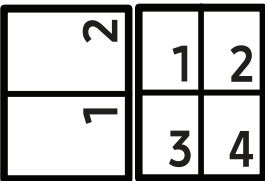
Položka	Popis
Velikost orig.	Nastavuje velikost obrazu.
Zmen./Zvet.	Zmenšuje a zvětšuje formát kopírovaného obrazu (viz „Zmenšená nebo zvětšená kopie“ na straně 83).  Pokud je zařízení nastaveno na ekologický režim, funkce zmenšování a zvětšování nejsou k dispozici.
Tmavost	Nastavuje úroveň jasu, aby se kopie dala snadněji číst, když originál obsahuje nejasné značky a tmavé obrázky (viz „Tmavost“ na straně 82).
Puvodni typ	Zlepšuje kvalitu kopií volbou typu dokumentu pro aktuální úlohu kopírování (viz „Typ předlohy“ na straně 82).
Tríd.kopií	Nastaví zařízení tak, aby třídilo úlohu kopírování. Jestliže například zhotovujete 2 kopie třístránkového originálu, bude vytištěn jeden a potom druhý kompletní třístránkový dokument.
Rozvrzeni	Přizpůsobte rozvržení formátu např. na Normal, kopie průkazu, více stran na list.
Rozvržení > 2 na 1 nebo Rozvržení > 4 na 1	Zmenší velikost původních obrazů a vytiskne 2 nebo 4 stránky na jeden list papíru. 
Rozvrzeni > Kopie-pr.tot.	Vytiskne jednu stranu originálu na horní polovinu papíru a druhou stranu na spodní polovinu bez zmenšení velikosti originálu. Tato funkce je užitečná při kopírování dokumentů malých rozměrů, např. vizitek.

Položka	Popis
Nast.pozadi	<p>Vytiskne obraz bez pozadí. Tato funkce kopírování odstraní barevné pozadí a pomáhá při kopírování originálů s barevným pozadím, jakými jsou noviny nebo katalogy.</p> <ul style="list-style-type: none"> • Vyp: Funkce nebude použita. • Auto: Proběhne optimalizace pozadí. • Urov.vyleps.1~2: čím je číslo vyšší, tím sytější bude pozadí. • Urov.vymaz. 1~4: čím je číslo vyšší, tím světlejší bude pozadí.



Nast.-kopir.



V závislosti na volbách a modelech se některé nabídky nemusí na displeji zobrazovat. V takovém případě se nevztahují k vašemu zařízení (viz „Přehled nabídek“ na straně 28).

Změna položek nabídky:

V režimu kopírování na ovládacím panelu stiskněte **••• (Nabídka) > Nastav.kopír..**

Položka	Popis
Zmenit vychozi	Resetuje hodnotu nebo nastavení na stav při dodání tiskárny.
Zmenit vychozi > Velikost orig.	Zlepšuje kvalitu kopií volbou formátu dokumentu pro aktuální úlohu kopírování.
Zmenit vychozi > Pocet kopii	Pocet kopii můžete zadat pomocí numerické klávesnice.
Zmenit vychozi > Tríd.kopii	<p>Nastaví zařízení tak, aby třídilo úlohu kopírování. Jestliže například zhotovujete 2 kopie třístránkového originálu, bude vytištěn jeden a potom druhý kompletní třístránkový dokument.</p> <ul style="list-style-type: none">• Zap: Vytiskne výstup v sadách, které odpovídají posloupnosti originálů.  <ul style="list-style-type: none">• Vyp: Vytiskne výstup setříděný do stohů jednotlivých stran. 
Zmenit vychozi > Zmen./Zvet.	<p>Zmenšuje a zvětšuje formát kopírovaného obrazu (viz „Zmenšená nebo zvětšená kopie“ na straně 83).</p>  Pokud je zařízení nastaveno na ekologický režim, funkce zmenšování a zvětšování nejsou k dispozici.
Zmenit vychozi > Tmavost	Nastavuje úroveň jasu, aby se kopie dala snadněji číst, když originál obsahuje nejasné značky a tmavé obrázky (viz „Tmavost“ na straně 82)
Zmenit vychozi > Puvodni typ	Zlepšuje kvalitu kopií volbou typu dokumentu pro aktuální úlohu kopírování (viz „Typ předlohy“ na straně 82)

Faxování



Funkce faxu



V závislosti na volbách a modelech se některé nabídky nemusí na displeji zobrazovat. V takovém případě se nevztahují k vašemu zařízení (viz „Přehled nabídek“ na straně 28).

Změna položek nabídky:

- Na ovládacím panelu stiskněte   (faxování) > ... (Nabídka) > Fax.

Položka	Popis
Tmavost	Nastavuje úroveň jasu, aby se dal naskenovaný originál snadněji číst, když obsahuje nejasné značky a tmavé obrázky (viz „Tmavost“ na straně 109).
Rozlišení	Výchozí nastavení dokumentů umožňuje dosáhnout dobrých výsledků při práci se standardními textovými dokumenty. Pokud však odesíláte originály nízké kvality nebo s fotografiemi, můžete pro dosažení vyšší kvality faxu upravit rozlišení (viz „Rozlišení“ na straně 108).
Velikost orig.	Nastavuje velikost obrazu.
Nasob.odeslani	Odešle fax na více míst (viz „Odesílání faxu na více míst“ na straně 98).  Pomocí této funkce nelze odeslat barevný fax.
Odloz.odeslani	Nastaví zařízení tak, aby odeslalo fax později, až nebudete přítomni (viz „Odložení faxového přenosu“ na straně 100).  Pomocí této funkce nelze odeslat barevný fax.
Predat odesl.	Přeposílá zaslaný fax na jiná místa určení. Viz „Přeposlání odeslaného faxu na jiné cílové místo“ na straně 106.  Pomocí této funkce nelze odeslat barevný fax.
Přep. přijaté	Přeposílá přijatý fax na jiná místa určení. Tato funkce může být užitečná, pokud nejste v kanceláři, ale potřebujete přijmout fax. Viz „Přeposlání přijatého faxu“ na straně 107.

Položka	Popis
Bezpec.prijem	Uloží přijatý fax do paměti bez vytištění. K vytištění přijatých dokumentů je nutno zadat heslo. Můžete zabránit tomu, aby k vašim přijatým faxům měly přístup neoprávněné osoby (viz „Příjem v zabezpečeném režimu“ na straně 104).
Storno ulohy	Stornuje odloženou faxovou úlohu, která je uložena v paměti (viz „Zrušení vyhrazené faxové úlohy“ na straně 101).

Nastavení odesílání



V závislosti na volbách a modelech se některé nabídky nemusí na displeji zobrazovat. V takovém případě se nevztahují k vašemu zařízení (viz „Přehled nabídek“ na straně 28).

Změna položek nabídky:

- Na ovládacím panelu stiskněte  (faxování) > ... (Nabídka) > Nastavení faxu > Afsendelse.

Položka	Popis
Interval opak.	Nastaví počet pokusů při opakovaném vytáčení. Zadáte-li hodnotu 0, zařízení nebude opakovaně vytáčet.
Inter-op.vyt.	Nastaví časový interval pro automatické opakované vytáčení.
Vytac.predvol.	Nastaví až pětimístné číslo předvolby. Toto číslo se vytáčí před jakýmkoli číslem automatického vytáčení. Je užitečné pro přístup k pobočkové ústředně.
Rez. kor. chyb	Odesílá faxy pomocí režimu korekce chyb (ECM), aby se zajistilo hladké odesílání faxů bez chyb. Odesílání může trvat déle.
Potvrzení faxu	Nastaví zařízení tak, aby tisklo protokol, ať proběhl přenos faxu úspěšně či nikoli. Pokud vyberete Chyba-kom. , zařízení vytiskne protokol pouze v případě, že přenos není úspěšný.
Modemhastighed	Vyberte maximální požadovanou rychlost modemu, pokud telefonní linka nepodporuje vyšší rychlost modemu.
Prot-pren.obr.	Vytiskne zprávu o přenosu se zmenšeným obrazem první strany odeslaného faxu.
Rezim vytaceni	Nastaví režim vytaceni na tónový nebo pulzní. V některých zemích není toto nastavení k dispozici.

Nastavení příjmu



V závislosti na volbách a modelech se některé nabídky nemusí na displeji zobrazovat. V takovém případě se nevztahují k vašemu zařízení (viz „Přehled nabídek“ na straně 28).

Změna položek nabídky:

- Na ovládacím panelu stiskněte  (faxování) > ... (Nabídka) > **Nastavení faxu** > **Modtagelse**.

Položka	Popis
Režim příjmu	Vybere výchozí režim příjmu faxů.
Pocet zazvon.	Určuje počet zvonění, po kterém přístroj odpoví na příchozí volání.
Tisk-cas pri.n	Automaticky vytiskne číslo stránky, datum a čas přijetí ve spodní části každé strany přijatého faxu.
Kod-zah.prij.	Spustí příjem faxu z externího telefonního přístroje připojeného ke konektoru EXT na zadní straně zařízení. Jestliže zvednete sluchátko externího telefonu a uslyšíte faxové tóny, zadejte kód pro příjem. Z výroby je nastaven na 9.
Auto zmenseni	Automaticky zmenší velikost stránky příchozího faxu tak, aby odpovídala papíru vloženému v zařízení.
Orizn. format	Ořízne zadanou délku z konce přijatého faxu.
Nast-blok.faxy	Zablokuje veškeré nežádoucí faxy, které jste uložili do paměti jako nežádoucí faxová čísla. V některých zemích není toto nastavení k dispozici.
Režim DRPD	Umožňuje uživateli přijímat volání na několik různých telefonních čísel pomocí jediné linky. Můžete nastavit zařízení tak, aby rozpoznalo různé typy vyzvánění pro každé číslo. V některých zemích není toto nastavení k dispozici (viz „Příjem faxů v režimu DRPD“ na straně 103).

Jiné nastavení



V závislosti na volbách a modelech se některé nabídky nemusí na displeji zobrazovat. V takovém případě se nevztahují k vašemu zařízení (viz „Přehled nabídek“ na straně 28).

Změna položek nabídky:

- Na ovládacím panelu stiskněte  (fax) > ... (Nabídka) > **Nastavení faxu**.

Položka	Popis
Zmenit vchozi	Resetuje hodnotu nebo nastavení na stav při dodání tiskárny.
Diagn. faxu	Funkce Diagn. faxu optimalizuje nastavení pro vaši faxovou linku.
Rucni TX/RX	Nastavení této volby na Zap zajistí možnost odeslat nebo přijmout fax, když je linka používána. Můžete odeslat fax buď zdvihnutím sluchátka připojeného telefonu a stisknutím tlačítka Spustit , nebo stisknutím tlačítka Hlasita volba a následně tlačítka Spustit .

Nastavení systému

Nast. zar.



V závislosti na volbách a modelech se některé nabídky nemusí na displeji zobrazovat. V takovém případě se nevztahují k vašemu zařízení (viz „Přehled nabídek“ na straně 28).

Změna položek nabídky:

- Na ovládacím panelu stiskněte **...** (Nabídka) > **Systemkonfiguration** > **Maskinopsætning**.

Položka	Popis
ID přístroje	Nastaví identifikační číslo zařízení, které se vytiskne v horní části každé stránky odesílaného faxu.
Císlo faxu	Nastaví číslo faxu, které se vytiskne v horní části každé stránky odesílaného faxu.
Datum a čas	Umožňuje nastavit datum a čas.
Režim hodin	Umožňuje vybrat formát zobrazení času jako 12 hodin nebo 24 hodin.
Jazyk	Umožňuje nastavit jazyk textu, který se zobrazuje na displeji ovládacího panelu.
Výchozí režim	Nastavuje výchozí režim.
Úsporný režim	Umožňuje nastavit, jak dlouho bude zařízení čekat, než přejde do úsporného režimu. Když zařízení po delší dobu neobdrží žádná data, spotřeba elektrické energie se automaticky sníží.
Ud. probuzení	Můžete nastavit podmínku pro probuzení z úsporného režimu. <ul style="list-style-type: none">• Zap: Zařízení se probudí z úsporného režimu v následujících případech:<ul style="list-style-type: none">- Stisknutí jakéhokoli tlačítka- Otevření nebo zavření zásobníku papíru- Vložení papíru do podavače dokumentů• Vyp: Zařízení se obnoví s režimu úspory energie pouze tehdy, když stisknete tlačítko na ovládacím panelu.
Prod. syst.	Umožňuje nastavit čas, po který si zařízení pamatuje naposledy použité nastavení kopírování. Po uplynutí tohoto času zařízení obnoví výchozí nastavení kopírování.
Cas.prodl.ul.	Umožňuje nastavit dobu čekání na tisk poslední stránky tiskové úlohy, která nekončí příkazem k vytištění stránky.
Kor.nadm.vys.	Optimalizuje kvalitu tisku podle nadmořské výška zařízení.

Položka	Popis
Vlhkost	Optimalizuje kvalitu tisku podle vlhkosti prostředí.
Auto pokrac.	Určuje, zda zařízení bude či nebude pokračovat v tisku v případě, že rozpozná papír, který neodpovídá nastavení. <ul style="list-style-type: none"> • Vyp: Rozpozná-li tiskárna neodpovídající papír, zařízení bude čekat, dokud nevložíte správný papír. • Za 0 s: Zařízení pokračuje v tisku, i když je vložen neodpovídající papír. • Za 30 s: Rozpozná-li tiskárna neodpovídající papír, zobrazí se chybová zpráva. Zařízení počká přibližně 30 sekund, potom se zpráva automaticky odstraní a tisk bude pokračovat.
Nahraz. papíru	Automaticky nahradí formát papíru ovladače tiskárny, aby se předešlo záměně formátu papíru Letter a A4. Pokud se například v zásobníku nachází papír formátu A4, ale v ovladači tiskárny je nastaven formát papíru Letter, zařízení tiskne na papír formátu A4 a naopak.

Nastavení papíru



V závislosti na volbách a modelech se některé nabídky nemusí na displeji zobrazovat. V takovém případě se nevztahují k vašemu zařízení (viz „Přehled nabídek“ na straně 28).

Změna položek nabídky:

- Na ovládacím panelu stiskněte **...** (Nabídka) > **Systemkonfiguration** > **Papirkonfiguration**.

Položka	Popis
Format papíru	Podle vašich požadavků nastavuje formát papíru na formát A4, Letter nebo jiné formáty.
Typ papíru	Vybírá typ papíru pro každý zásobník.
Okraj	Nastavuje okraje dokumentu.



Zvuk/hlasitost



V závislosti na volbách a modelech se některé nabídky nemusí na displeji zobrazovat. V takovém případě se nevztahují k vašemu zařízení (viz „Přehled nabídek“ na straně 28).

Změna položek nabídky:

- Na ovládacím panelu stiskněte **...** (**Nabídka**) > **Systemkonfiguration** > **Lyd/lydstyrke**.

Položka	Popis
Zvuk klaves	Zapíná a vypíná tón tlačítka. Je-li tato volba zapnutá, ozve se při každém stisknutí tlačítka tón.
Zvuk. sign.	Zapíná a vypíná výstražný tón. Pokud je tato možnost zapnutá, ozve se při chybě nebo ukončení faxové komunikace zvuková signalizace.
Reproduktor	<p>Zapnutím nebo vypnutím této volby můžete nastavit, zda mají být z reproduktoru slyšet tóny telefonní linky, jako například vytáčený nebo faxový tón. Je-li tato volba nastavena na Kom., je reproduktor zapnutý, dokud vzdálené zařízení neodpoví.</p> <p> Hlasitost nastavíte pomocí možnosti Hlasita volba. Hlasitost reproduktoru můžete nastavit pouze v případě, že je přístroj připojen k telefonní lince.</p> <ol style="list-style-type: none">Na ovládacím panelu stiskněte tlačítko  (faxování).Stiskněte tlačítko Hlasita volba. Z reproduktoru uslyšíte oznamovací tón.Pomocí šipek nastavte požadovanou hlasitost.Stisknutím tlačítka Hlasita volba uložíte provedené změny a vrátíte zařízení do pohotovostního režimu.
Vyzvaneni	nastavuje hlasitost vyzvánění. Pro hlasitost vyzvánění můžete vybírat mezi možnostmi vypnuto, nízká, střední a vysoká úroveň.

Zpráva



V závislosti na volbách a modelech se některé nabídky nemusí na displeji zobrazovat. V takovém případě se nevztahují k vašemu zařízení (viz „Přehled nabídek“ na straně 28).

Změna položek nabídky:

- Na ovládacím panelu stiskněte **...** (Nabídka) > **Systemkonfiguration** > **Rapport**.

Položka	Popis
Konfigurace	Vytiskne protokol o celkové konfiguraci zařízení.
Info-spot.mat.	Vytiskne stránku s informacemi o spotřebním materiálu.
Zkusebni str.	Vytiskne zkušební stránku, abyste zjistili, zda zařízení tiskne správně.
Adresar	Vytiskne všechna faxová čísla, která jsou aktuálně uložena v paměti zařízení.
Potvrzení faxu	Vytiskne protokol o přenosu, který obsahuje faxové číslo, počet stránek, dobu trvání úlohy, režim komunikace a výsledky komunikace faxové úlohy. Zařízení je možné nastavit tak, aby po dokončení každé úlohy vytisklo protokol s potvrzením přenosu.
Fax odeslán	Vytiskne informace o posledních odeslaných faxech.
Prijaty fax	Vytiskne informace o posledních přijatých faxech.
Napl.ulohy	Vytiskne seznam dokumentů, které jsou aktuálně uloženy pro zpožděné faxování, spolu s dobou zahájení a typem jednotlivých operací.
Odpadni fax	Vytiskne faxová čísla označená jako nežádoucí.
Sit. konf.	Vytiskne informace o síťovém připojení a konfiguraci zařízení.
Pocit. vyuziti	Vytiskne stránku s informacemi o používání. Stránka s informacemi o používání zařízení obsahuje celkový počet vytištěných stran.

Údržba



V závislosti na volbách a modelech se některé nabídky nemusí na displeji zobrazovat. V takovém případě se nevztahují k vašemu zařízení (viz „Přehled nabídek“ na straně 28).

Změna položek nabídky:

- Na ovládacím panelu stiskněte **••• (Nabídka) > Systemkonfiguration > Vedligeholdelse.**

Položka	Popis
Odstr.hlaseni	Tato volba se zobrazí, když je kazeta s tonerem prázdná. Zprávu o prázdné kazetě můžete odstranit.
Ziv.spot.mat.	Zobrazí indikátory životnosti spotřebního materiálu (viz „Sledování životnosti spotřebního materiálu“ na straně 137).
Spr. obrazku	Umožňuje upravit nastavení barvy, jako je úroveň kontrastu, registrace barev, sytost barev atd. <ul style="list-style-type: none">• Vlastní barva: Nastavuje kontrast v závislosti na barvě.<ul style="list-style-type: none">- Vychozi: Automaticky optimalizuje barvy.- Hustota tisku: Umožňuje ruční nastavení barevného kontrastu pro každou kazetu. Abyste dosáhli nejvyšší kvality barev, doporučujeme použít nastavení Výchozí.
Vyrobni cislo	Zobrazí výrobní číslo zařízení. Toto číslo potřebujete při žádosti o servis nebo při registraci uživatele na webu společnosti HP.
Vystr.doch.ton	Nastavuje úroveň, na níž se má zobrazit upozornění na nedostatek toneru nebo prázdný toner (viz „Nastavení upozornění na nedostatek toneru“ na straně 138).

Nastavení sítě



V závislosti na volbách a modelech se některé nabídky nemusí na displeji zobrazovat. V takovém případě se nevztahují k vašemu zařízení (viz „Přehled nabídek“ na straně 28).

- Na ovládacím panelu stiskněte **••• (Nabídka) > Sit.**

Možnost	Popis
TCP/IP (IPv4)	Umožňuje vybrat příslušný protokol a nakonfigurovat parametry pro použití síťového prostředí.  Existuje spousta parametrů, které lze nastavit. Pokud si nejste jisti, ponechejte nastavení tak, jak je, nebo kontaktujte správce sítě.
TCP/IP (IPv6)	Tuto možnost vyberte pro použití síťového prostředí prostřednictvím IPv6 (viz „Konfigurace IPv6“ na straně 49).
Ethernet	Nakonfigurujte rychlost nebo aktivní port síťového přenosu.
Wi-Fi	Tuto možnost vyberte pro použití sítě Wi-Fi.
Zrus. nastav.	Vrátí síťová nastavení na výchozí hodnoty. (Je nutné restartování)
Sit. konf.	Tento seznam obsahuje informace o síťovém připojení a konfiguraci zařízení.
Spr. protokolu	Můžete aktivovat nebo deaktivovat protokoly.

Údržba

Tato kapitola obsahuje informace o nákupu spotřebního materiálu, příslušenství a dílů pro údržbu pro vaše zařízení.

- Objednání spotřebního materiálu a příslušenství 129
- Dostupný spotřební materiál 130
- Dostupné součásti pro údržbu 131
- Skladování kazety s tonerem 132
- Rozprostření toneru 134
- Výměna kazety s tonerem 135
- Sledování životnosti spotřebního materiálu 137
- Nastavení upozornění na nedostatek toneru 138
- Čištění zařízení 139

Objednání spotřebního materiálu a příslušenství



Dostupné příslušenství se může lišit v závislosti na zemi dodání. Chcete-li mít přehled o dostupném příslušenství a dílech pro údržbu, kontaktujte obchodního zástupce.

Chcete-li objednat autorizovaný spotřební materiál, příslušenství a součásti pro údržbu od společnosti HP, obraťte se na svého místního obchodního zástupce společnosti HP nebo maloobchodníka, u kterého jste zařízení zakoupili. Můžete rovněž navštívit webové stránky <https://store.hp.com/>, poté vybrat svou zemi/oblast a získat tak kontaktní informace o servisu.

Dostupný spotřební materiál

Jakmile skončí životnost spotřebního materiálu, můžete k zařízení objednat následující typy spotřebního materiálu:

Položka	Název produktu	Číslo kazety	Číslo produktu	Oblast ^a
Tonerová kazeta	HP 105A černá originální tonerová kazeta pro laserový tisk	105A	W1105A	Pouze pro použití v Latinské Americe.
	HP 106A černá originální tonerová kazeta pro laserový tisk	106A	W1106A	Pouze pro použití v Evropě, Rusku, zemích bývalého Sovětského svazu, Africe a zemích středního východu
	HP 107A černá originální tonerová kazeta pro laserový tisk	107A	W1107A	Pouze pro použití v asijsko-tichomořském regionu, kromě Číny a Indie
	HP 110A černá originální tonerová kazeta pro laserový tisk	110A	W1110A	Pouze pro použití v Číně
	W1112A		Pouze pro použití v Indii	

a. Nové kazety s tonerem nebo jiný spotřební materiál je nutné nakupovat ve stejné zemi, ve které bylo zakoupeno vámi používané zařízení. Jinak budou nové kazety s tonerem nebo jiný spotřební materiál nekompatibilní se zařízením z důvodu různých konfigurací kazet s tonerem a jiného spotřebního materiálu podle konkrétních podmínek zemí.



Podle použitých voleb, procenta obrazové plochy a režimu použité úlohy se může životnost kazety s tonerem lišit.



Společnost HP nedoporučuje používat kazety s tonerem od jiných společností než HP, jako jsou například opakovaně plněné nebo přepracované kazety. Společnost HP nemůže zaručit kvalitu neoriginálních kazet s tonerem jiným než HP. Na servis či opravy, jejichž provedení bude vyžadováno v důsledku použití jiných kazet s tonerem než originálních HP, se nevztahuje záruka přístroje.

Dostupné součásti pro údržbu

Je třeba vyměňovat údržbové součásti ve stanovených intervalech, aby zařízení bylo stále v dobrém stavu a nedocházelo k problémům s kvalitou tisku a s podáváním papíru kvůli opotřebeným součástem. Údržbové součásti jsou především válce, pásy a podložky. Části a časové intervaly pro výměnu se mohou lišit v závislosti na modelu. Výměna součástí smí být prováděna jen autorizovaným poskytovatelem servisu, distributorem nebo prodejcem, od něhož jste zařízení zakoupili. Chcete-li zakoupit součásti pro údržbu, obraťte se na prodejce, od něhož jste zakoupili zařízení. Na interval výměny údržbových součástí vás upozorní program Printer Status. Nebo na (uživatelské rozhraní), pokud vaše zařízení podporuje displej. Interval pro výměnu se liší v závislosti na používaném operačním systému, výpočetním výkonu, aplikačním softwaru, způsobu připojení, typu a formátu papíru a složitosti tiskové úlohy.

Skladování kazety s tonerem

Kazety s tonerem obsahují složky, které jsou citlivé na světlo, teplotu a vlhkost. Společnost HP radí uživatelům dodržovat tato doporučení, aby byl zajištěn optimální výkon, nejvyšší kvalita a co nejdélní životnost vaší nové kazety s tonerem HP.

Skladujte kazetu ve stejném prostředí, jako se nachází tiskárna, ve které bude použita. Takovým prostředím by měla být místnost s řízenou teplotou a vlhkostí. Kazeta s tonerem by měla zůstat neotevřená ve svém originálním balení až do doby její instalace. Pokud není originální balení k dispozici, zakryjte horní otvor kazety papírem a uschovejte ji na tmavém místě.

Otevření obalu kazety před použitím výrazně zkracuje její životnost. Neskladujte na podlaze. Je-li kazeta s tonerem vyjmuta z tiskárny, postupujte podle níže uvedených pokynů k zajištění správného skladování kazety s tonerem.

- Skladujte kazetu uvnitř ochranného sáčku z původního obalu.
- Skladujte vleže naplocho (nepokládejte na jeden konec) stejnou stranou nahoru jako při instalování toneru do zařízení.
- Spotřební materiály nikdy nepřechovávejte za následujících podmínek:
 - při teplotách vyšších než 40 °C,
 - při vlhkosti menší než 20 % nebo větší než 80 %.
 - v prostředí s extrémními výkyvy vlhkosti nebo teploty,
 - na přímém slunci nebo pod umělým osvětlením,
 - na prašných místech,
 - v autě po delší dobu,
 - v prostředí s korozivními plyny,
 - v prostředí se slaným vzduchem.

Pokyny k manipulaci

- Nedotýkejte se povrchu fotokonduktivního válce v kazetě.
- Nevystavujte kazetu zbytečným vibracím nebo otřesům.
- Nikdy ručně neotáčejte válcem, zejména v opačném směru; mohlo by dojít k vnitřnímu poškození a úniku toneru.

Použití kazety s tonerem

Společnost HP nedoporučuje ani neschvaluje, abyste v tiskárně používali kazety s tonerem, které nejsou od společnosti HP, včetně běžných, maloobchodních, opakovaně plněných nebo přepracovaných kazet.



Záruka společnosti HP na tiskárnu se nevztahuje na škody na zařízení způsobené použitím opakovaně plněné, přepracované nebo neoriginální kazety s tonerem.

Předpokládaná životnost kazety

Předpokládaná životnost kazety (doba jejího zásobování tonerem) závisí na množství toneru potřebném k tiskovým úlohám. Skutečný počet vytištěných stran se může lišit v závislosti na hustotě tisku na stránkách, provozním prostředí, procentu obrazové plochy, frekvenci tisku, typu používaných médií a/nebo jejich velikosti. Pokud například tisknete velké množství grafiky, bude spotřeba toneru vyšší a budete pravděpodobně muset kazetu měnit častěji.

Rozprostření toneru

Můžete dočasně vylepšit kvalitu tisku opětovným rozprostřením toneru v kazetě. Někdy se bílé pruhy a světlý tisk objevují i po rozprostření toneru.



Ilustrace v této uživatelské příručce se mohou od vaší tiskárny lišit v závislosti na modelu a nainstalovaných doplňcích. Zkontrolujte typ svého zařízení (viz „Pohled zepředu“ na straně 19).



- Chcete-li předejít poškození kazety s tonerem, nevystavujte ji na světlo po dobu delší než několik minut. V případě potřeby ji můžete přikrýt papírem.
- Nedotýkejte se zelené plochy kazety s tonerem. Použitím rukojeti na kazetě se vyhnete kontaktu s tímto místem.
- Pokud se část toneru vysype na váš oděv, setřete jej suchou tkaninou a vyperte ve studené vodě. Horká voda by zafixovala toner do vlákna.
- Při otevírání skeneru držte podavač dokumentů a skener u sebe.

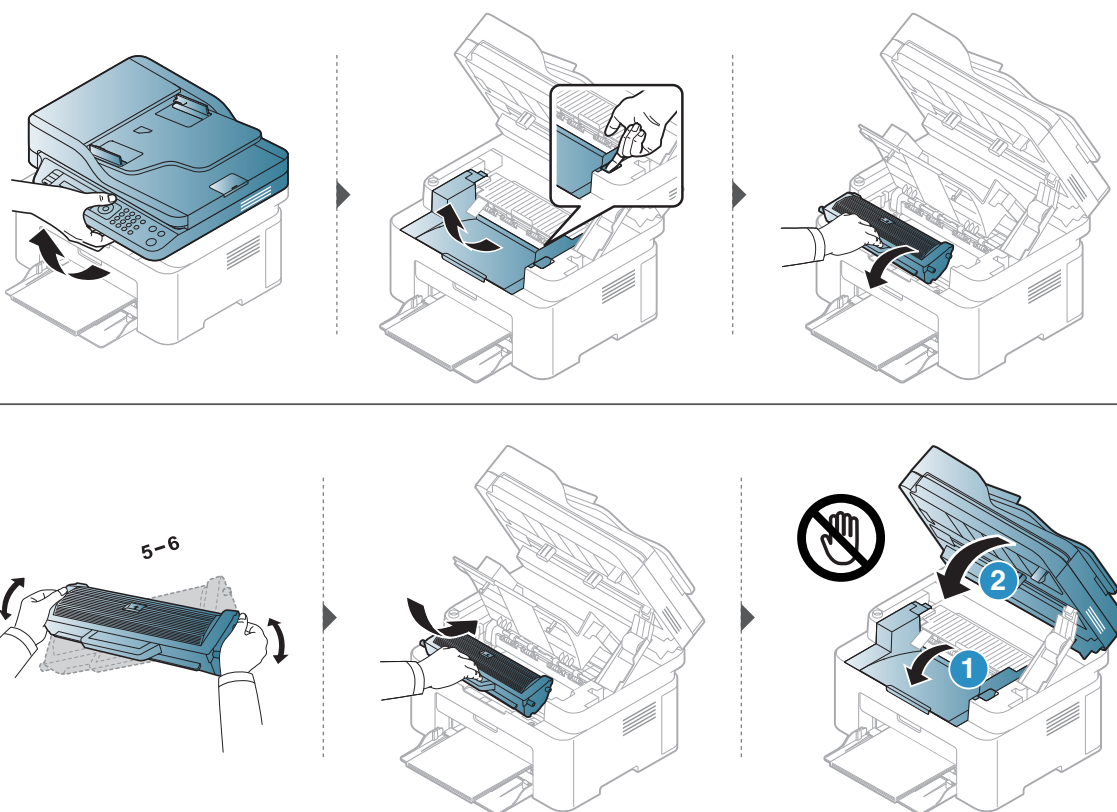

Výměna kazety s tonerem

Když je třeba vyměnit kazetu s tonerem, zjistěte typ kazety s tonerem pro vaše zařízení (viz (see „Dostupný spotřební materiál“ na straně 130).



- Důkladně protřepejte tonerovou kazetu, aby se zvýšila počáteční kvalita tisku.
 - Ilustrace v této uživatelské příručce se mohou od vaší tiskárny lišit v závislosti na modelu a nainstalovaných doplňcích. Zkontrolujte typ svého zařízení (viz „Pohled zepředu“ na straně 19).
-



- Chcete-li předejít poškození kazety s tonerem, nevystavujte ji na světlo po dobu delší než několik minut. V případě potřeby ji můžete přikrýt papírem.
- Nedotýkejte se zelené plochy kazety s tonerem. Použitím rukojeti na kazetě se vyhnete kontaktu s tímto místem.
- Při otevírání obalů kazet s tonerem nepoužívejte ostré předměty, jako jsou nože nebo nůžky. Mohli byste poškrábat válec kazety.
- Pokud se část toneru vysype na váš oděv, setřete jej suchou tkaninou a vyperte ve studené vodě. Horká voda by zafixovala toner do vlákna.
- Při otevírání skenovací jednotky držte podavač dokumentů a skener u sebe.

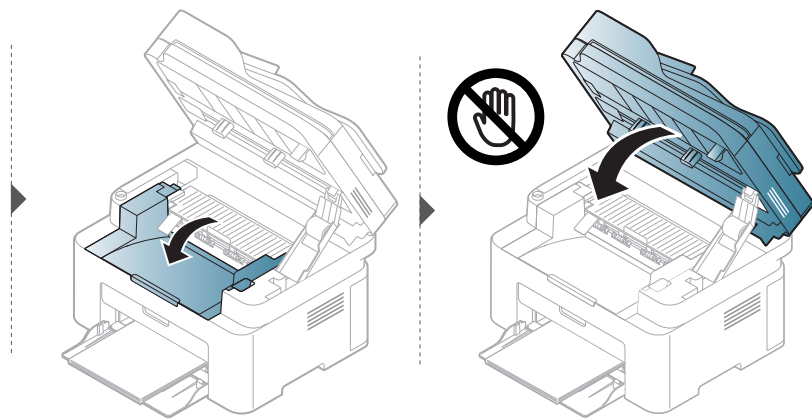
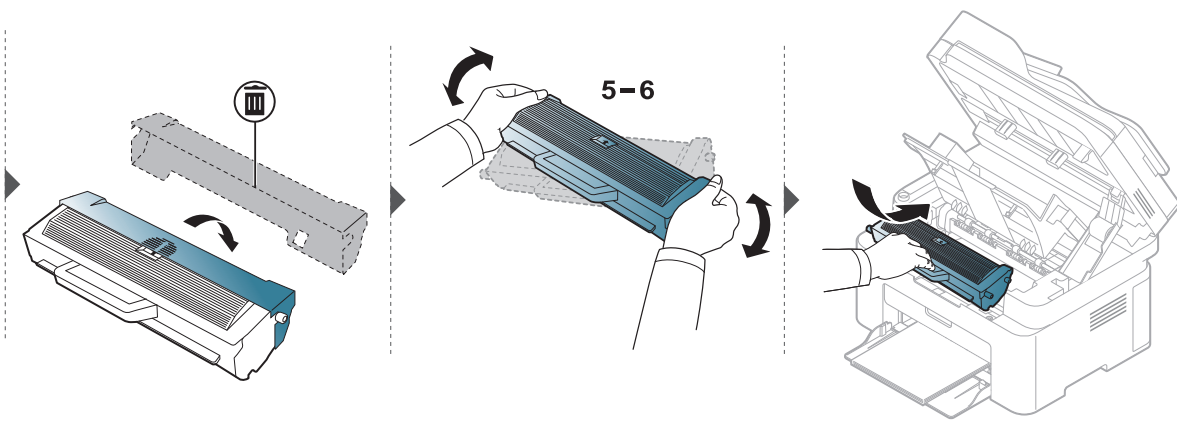
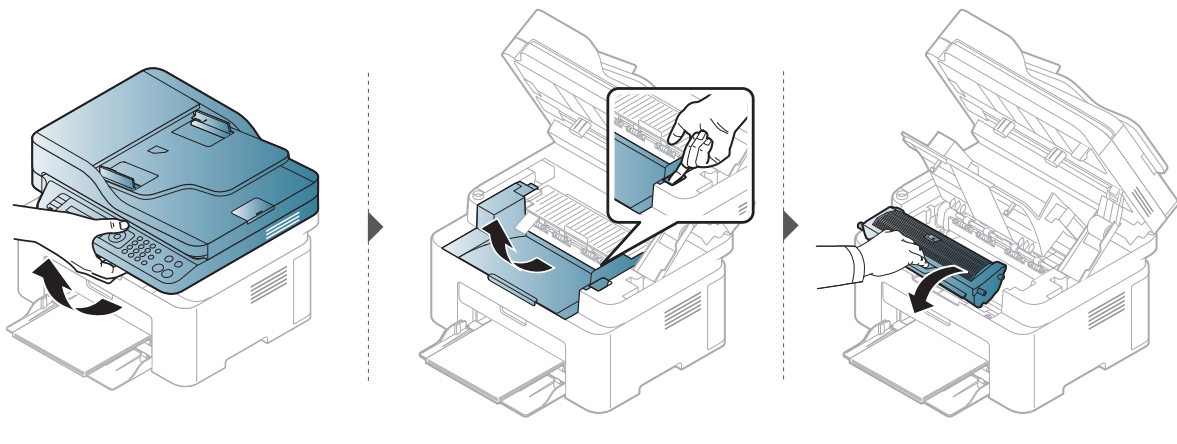

Sledování životnosti spotřebního materiálu

Pokud se často zasekává papír nebo dochází k potížím s tiskem, zjistěte počet vytištěných nebo naskenovaných stran. Je-li to nutné, vyměňte příslušné součásti.

- 1 Na ovládacím panelu zvolte **••• (Nabídka) > Syst.nastaveni > Zobrazit**.
- 2 Vyberte požadovanou volbu a stiskněte tlačítko **OK**.
 - **Celkem**: zobrazí celkový počet vytištěných stran.
 - **ADF, Skenování**: Zobrazí počet stran vytištěných pomocí podavače dokumentů.
 - **Sken-skl.deska**: zobrazí počet stran naskenovaných přes skleněnou desku.
 - **Info-spot.mat.**: vytiskne stránku s informacemi o spotřebním materiálu.
- 3 Stisknutím tlačítka  (**Storno**) vraťte zařízení do pohotovostního režimu.

Nastavení upozornění na nedostatek toneru

Pokud je v kazetě málo toneru, zobrazí se zpráva nebo se rozsvítí kontrolka informující uživatele o nutnosti vyměnit kazetu s tonerem. Můžete nastavit, zda se má tato zpráva nebo kontrolka objevovat či nikoli.



- Přístup k nabídkám se u každého modelu může lišit (viz „Vstup do nabídky“ na straně 28).
- U některých modelů může být k přechodu na nabídky nižší úrovně nutné stisknout tlačítko **OK**.

-
- 1 Na ovládacím panelu vyberte **••• (Nabídka) > Systemkonfiguration > Vedligeholdelse > Vystr.doch.ton**.
 - 2 Vyberte požadovanou možnost.
 - 3 Stisknutím tlačítka **OK** výběr uložíte.

Čištění zařízení

Jestliže dojde k problémům s kvalitou tisku nebo jestliže používáte zařízení v prašném prostředí, musíte je pravidelně čistit, abyste zachovali nejlepší podmínky tisku a mohli zařízení používat déle.



- Při čištění skříně zařízení čisticími prostředky s velkým množstvím alkoholu, rozpouštědel nebo jiných účinných látek může dojít k odbarvení nebo mechanickému poškození skříně.
- Dojde-li ke znečištění zařízení nebo jeho okolí tonerem, doporučujeme použít k čištění hadřík nebo ubrousek namočený ve vodě. Použijete-li vysavač, toner se rozptýlí do vzduchu a mohl by vám uškodit.

Čištění vnější části nebo obrazovky displeje

Vyčistěte skříň zařízení nebo obrazovku displeje měkkým hadříkem, který nepouští chlupy. Látku můžete lehce navlhčit, ale dávejte pozor, aby tekutina nestékala po zařízení nebo nenatekla dovnitř.

Čištění vnitřního prostoru

Během tisku se uvnitř zařízení mohou nahromadit zbytky papíru, toner a prachové částice. Tyto usazeniny mohou způsobit problémy s kvalitou tisku, například skvrny od toneru nebo jeho rozmazání. Vyčištěním vnitřních částí zařízení tyto problémy odstraníte nebo zmírníte.



- Chcete-li předejít poškození kazety s tonerem, nevystavujte ji na světlo po dobu delší než několik minut. V případě potřeby ji můžete přikrýt papírem.
- Nedotýkejte se zelené plochy kazety s tonerem. Použitím rukojeti na kazetě se vyhnete kontaktu s tímto místem.
- Při čištění vnitřku zařízení použijte suchý hadřík, který nepouští vlákna, a dávejte pozor, abyste nepoškodili přenosový válec nebo jiné vnitřní součásti. Nepoužívejte rozpouštědla, jako jsou benzen nebo ředidlo. Mohou se vyskytnout problémy s kvalitou tisku a způsobit poškození zařízení.



- K čištění zařízení použijte suchý hadřík, který nepouští vlákna.
 - Zařízení vypněte a odpojte přírodní šňůru elektrického proudu. Počkejte, než zařízení vychladne. Pokud má zařízení síťový vypínač, před čištěním ho vypněte.
 - Ilustrace v této uživatelské příručce se mohou od vaší tiskárny lišit v závislosti na modelu a nainstalovaných doplňcích. Zkontrolujte typ svého zařízení (viz „Pohled zepředu“ na straně 19).
 - Při otevírání skeneru držte podavač dokumentů a skener u sebe.
-

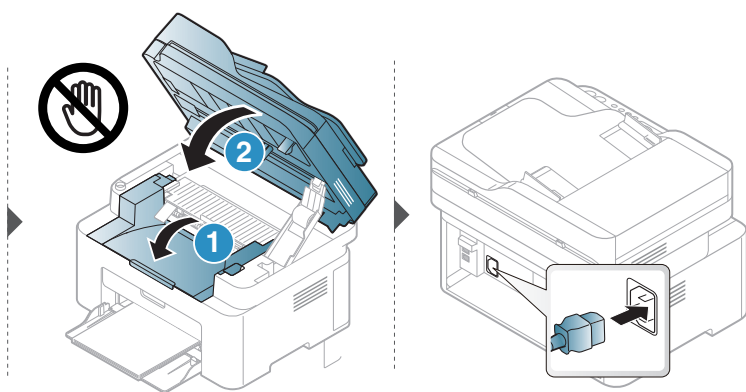
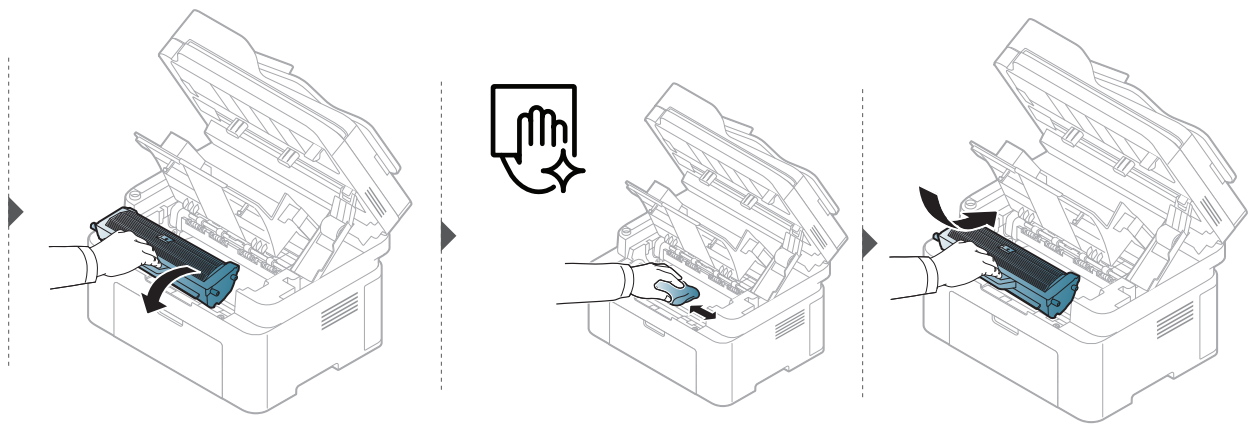
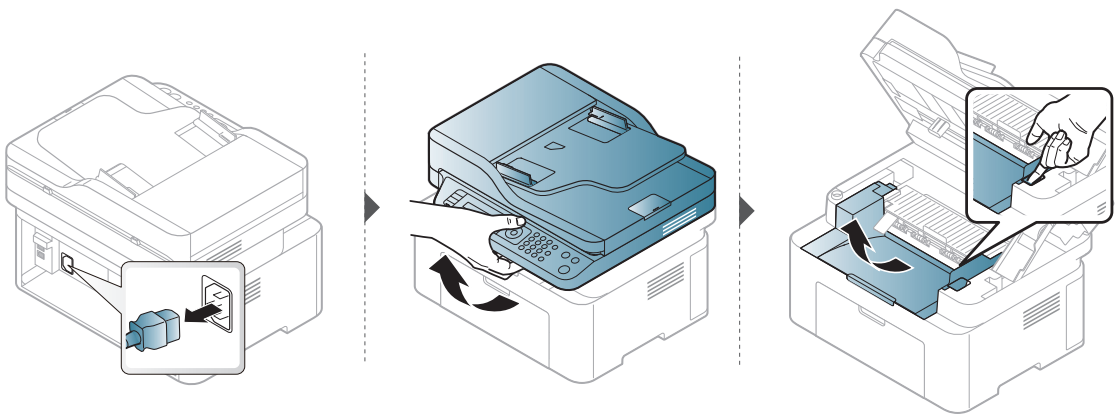

Čištění podávacího válce



- Zařízení vypněte a odpojte přírodní šňůru elektrického proudu. Počkejte, než zařízení vychladne. Pokud má zařízení síťový vypínač, před čištěním ho vypněte.
- Ilustrace v této uživatelské příručce se mohou od vaší tiskárny lišit v závislosti na doplňcích a modelu. Zkontrolujte typ svého zařízení (viz „Pohled zepředu“ na straně 19).

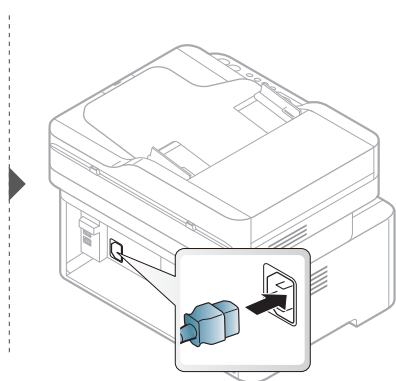
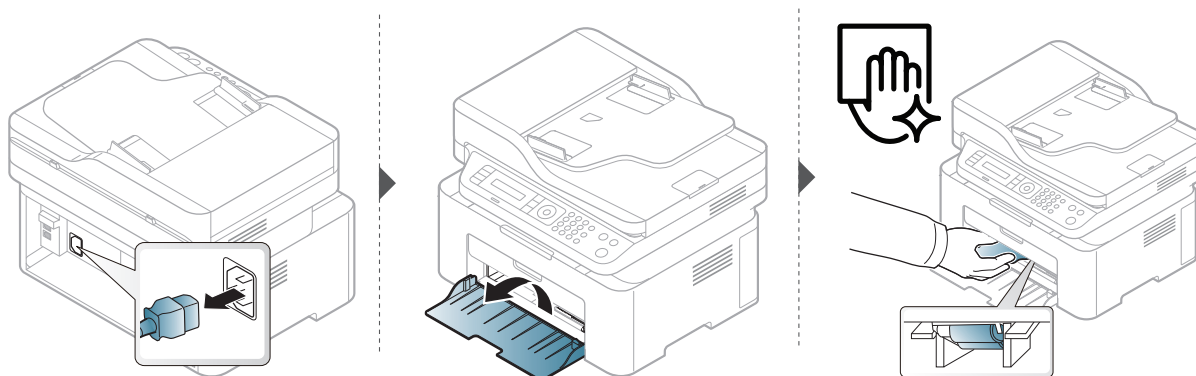

Čištění skeneru

Budete-li udržovat skener čistý, zajistíte vysokou kvalitu kopií. Skener doporučujeme čistit podle potřeby na začátku každého dne a během dne.



- Zařízení vypněte a odpojte přírodní šňůru elektrického proudu. Počkejte, než zařízení vychladne. Pokud má zařízení síťový vypínač, před čištěním ho vypněte.
- Ilustrace v této uživatelské příručce se mohou od vaší tiskárny lišit v závislosti na doplňcích a modelu. Zkontrolujte typ svého zařízení (viz „Pohled zepředu“ na straně 19).

- 1 Vodou lehce navlhčete měkkou tkaninu, která nepouští vlákna, nebo papírovou utěrku.
- 2 Zvedněte a otevřete kryt skeneru.
- 3 Otřete povrch skeneru tak, aby byl čistý a suchý.

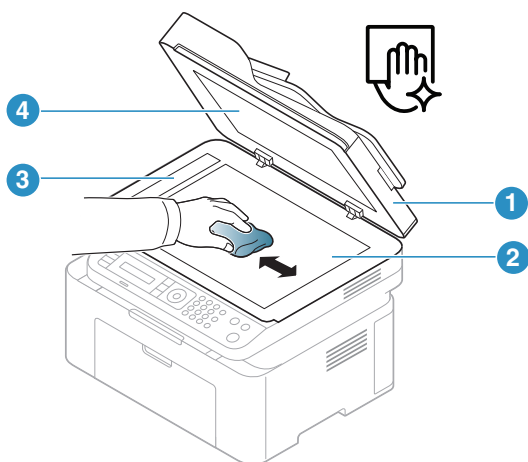

1. Víko skeneru
2. Skleněná deska skeneru
3. Skleněná deska podavače
4. Bílý potah

- 4 Zavřete víko skeneru.

Řešení potíží

Tato kapitola obsahuje užitečné informace a postupy pro případ, že by došlo k chybě.



Tato kapitola obsahuje užitečné informace a postupy pro případ, že by došlo k chybě. Pokud má vaše zařízení displej, nejdříve se pro vyřešení potíží podívejte na zprávu na displeji.

- Rady, jak zabránit uvíznutí papíru 144
- Odstraňování zaseknutých originálů dokumentů 145
- Odstranění uvíznutého papíru 148
- Význam stavů kontrolek 151
- V reportu s informacemi o spotřebním materiálu se zobrazí zpráva Low Toner nebo Very Low Toner.153
- Vysvětlení zobrazených zpráv 154
- Potíže s podáváním papíru 158
- Potíže s napájením a připojením kabelů 159
- Řešení jiných potíží 160
- Řešení problémů s bezdrátovou sítí 173

Rady, jak zabránit uvíznutí papíru

Když vyberete správné druhy médií, k zasekávání papíru většinou nebude docházet. Aby se předešlo uvíznutí papíru, dodržujte následující pokyny:

- Ujistěte se, že jsou nastavitelné vodiče ve správné poloze (viz „Informace o zásobníku“ na straně 37).
- Nevyjímejte papír ze zásobníku, pokud zařízení tiskne.
- Papír před vložením do zásobníku ohněte, prolistujte a srovnejte.
- Nepoužívejte zmačkaný, vlhký ani hodně pokroucený papír.
- Nevkládejte do zásobníku zároveň různé papíry.
- Používejte pouze doporučená tisková média (viz „Specifikace tiskových médií“ na straně 178).

Odstraňování zaseknutých originálů dokumentů

Pokud se originál dokumentu zasekne v podavači dokumentů, na displeji se zobrazí výstražná zpráva.

 Zaseknutý papír odstraňujte ze zařízení pomalu a opatrně, abyste jej neroztrhli.

 Aby nedocházelo k zaseknutí, pokládejte silné a tenké originály a originály na smíšeném typu papíru na skleněnou desku skeneru.

Uvíznutí predlohy před skenerem

- 
- Ilustrace v této uživatelské příručce se mohou od vaší tiskárny lišit v závislosti na modelu a nainstalovaných doplňcích. Zkontrolujte typ svého zařízení (viz „Pohled zepředu“ na straně 19).
 - Toto řešení potíží nemusí být v závislosti na modelu nebo volitelných doplňcích dostupné (viz „Funkce modelů“ na straně 9).
-

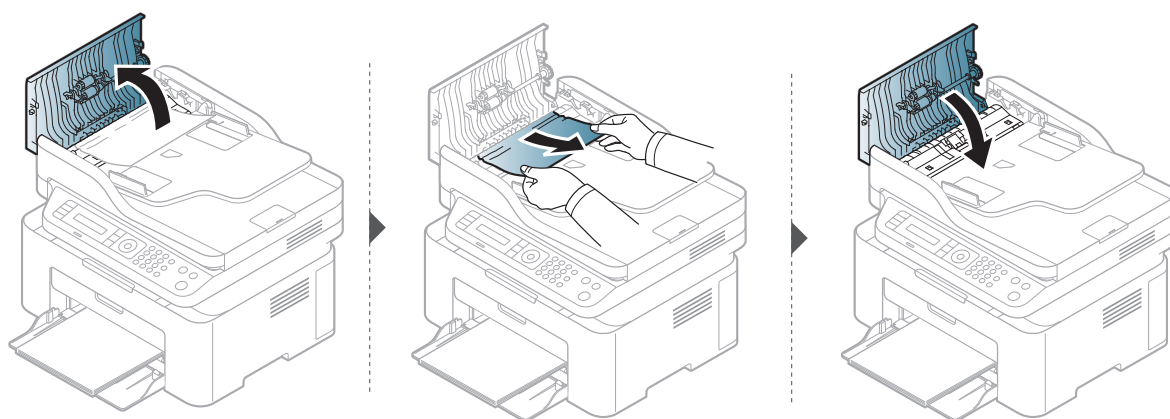

Uváznutí predlohy uvnitř dráhy duplexu skeneru



- Ilustrace v této uživatelské příručce se mohou od vaší tiskárny lišit v závislosti na modelu a nainstalovaných doplňcích. Zkontrolujte typ svého zařízení (viz „Pohled zepředu“ na straně 19).
- Toto řešení potíží nemusí být v závislosti na modelu nebo volitelných doplňcích dostupné (viz „Funkce modelů“ na straně 9).

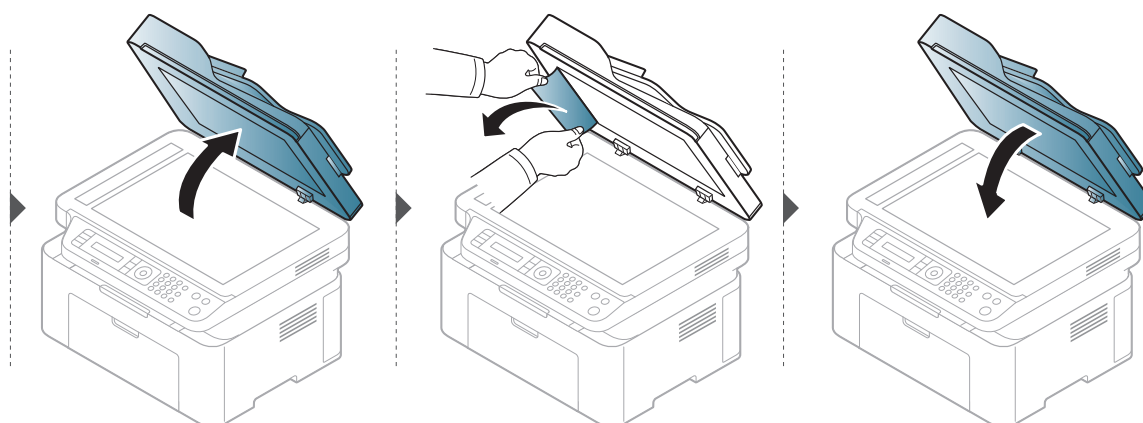

Uváznutí předlohy v oblasti výstupu skeneru



- Ilustrace v této uživatelské příručce se mohou od vaší tiskárny lišit v závislosti na modelu a nainstalovaných doplňcích. Zkontrolujte typ svého zařízení (viz „Pohled zepředu“ na straně 19).
 - Toto řešení potíží nemusí být v závislosti na modelu nebo volitelných doplňcích dostupné (viz „Pohled zepředu“ na straně 19).
-

- 1 Vyjměte zbývající dokumenty z podavače dokumentů.
- 2 Opatrně vyjměte zaseknutý papír z podavače dokumentů.

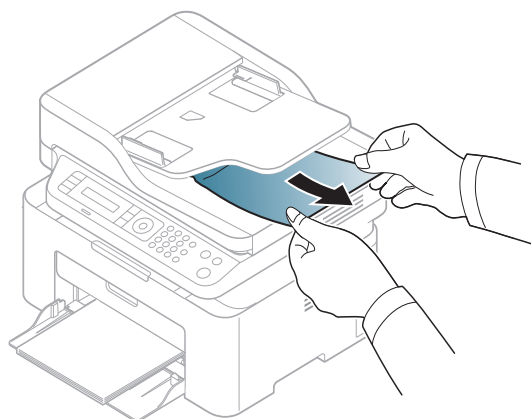

Odstranění uvíznutého papíru



Uvíznutý papír vytahujte ze zařízení pomalu a opatrně, abyste jej neroztrhli.

V zásobníku



Ilustrace v této uživatelské příručce se mohou od vaší tiskárny lišit v závislosti na modelu a nainstalovaných doplňcích. Zkontrolujte typ svého zařízení (viz „Pohled zepředu“ na straně 19).

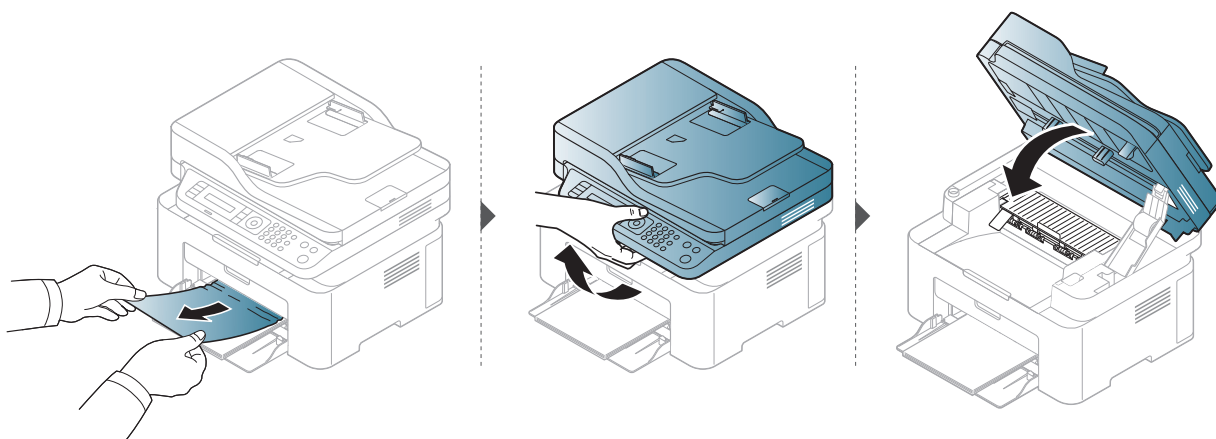

Uvnitř zařízení



- Oblast fixace je horká. Při vytahování papíru ze zařízení buďte opatrní.
- Ilustrace v této uživatelské příručce se mohou od vaší tiskárny lišit v závislosti na modelu a nainstalovaných doplňcích. Zkontrolujte typ svého zařízení (viz „Pohled zepředu“ na straně 19).

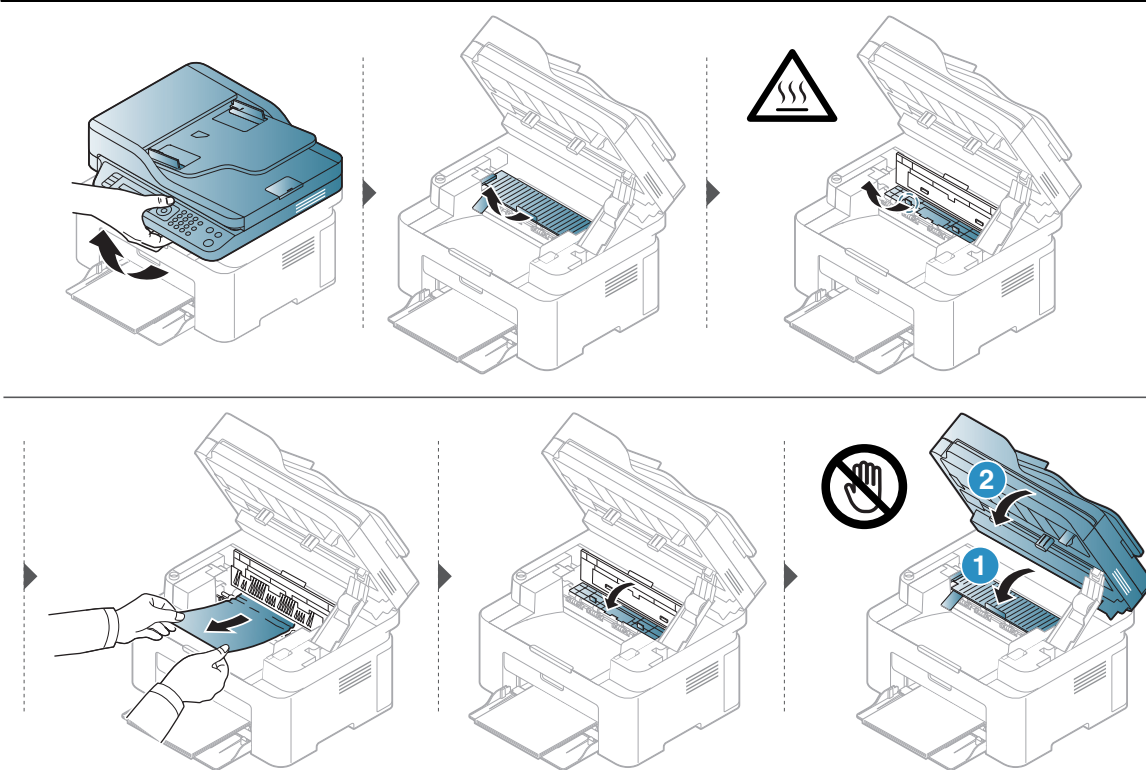

Pokud papír v této oblasti nevidíte, nepokračujte a přejděte k dalšímu kroku:

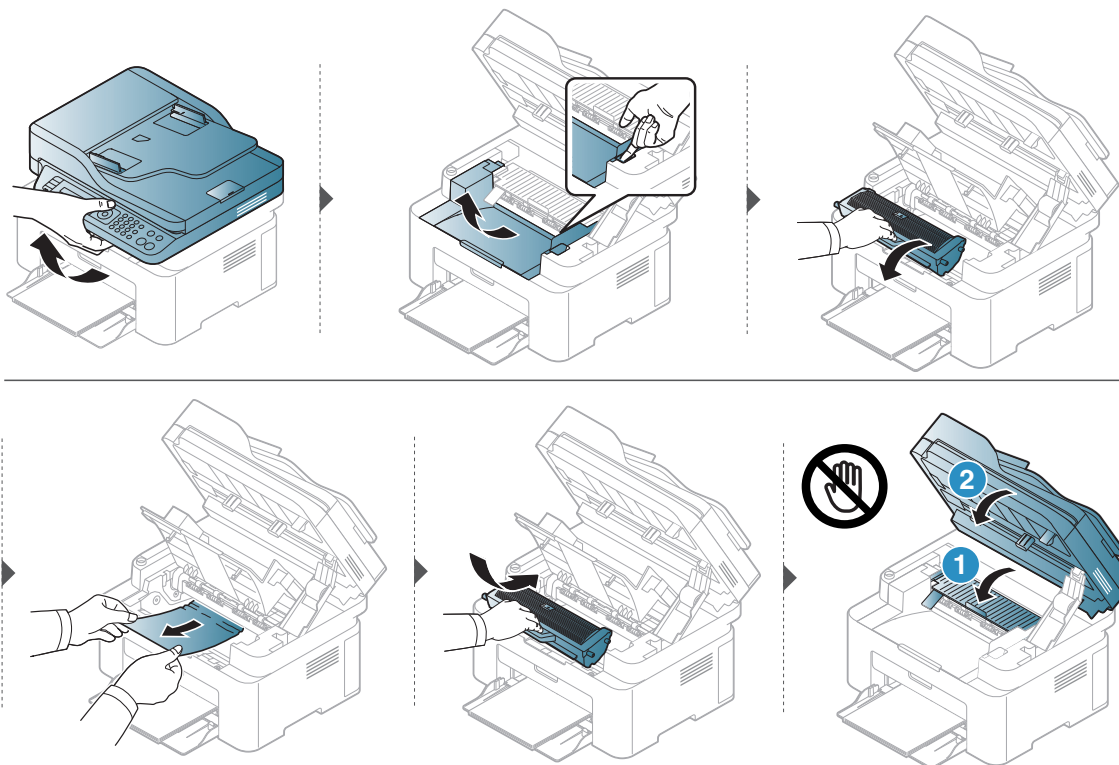

Význam stavů kontrollek

Barva kontrolky oznamuje aktuální chování zařízení.



- Některé kontrolky nemusí být u některých modelů nebo v některých zemích dostupné (viz „Celkový pohled na ovládací panel“ na straně 22).
- Abyste chybu vyřešili, podívejte se na chybovou zprávu a příslušné pokyny v části o odstraňování potíží (viz „Vysvětlení zobrazených zpráv“ na straně 154).
- Pokud potíže přetrvávají, zavolejte servisního zástupce.

Kontrolka stavová

Kontrolka	Stav	Popis	
 Stavová	Nesvítí Zařízení je ve stavu offline.		
	Zelená	Zap.	Zařízení je ve stavu online a lze jej použít.
		Bliká	Kontrolka bliká, když tiskárna přijímá nebo tiskne data.
	Oranžová	Zap.	Zařízení přerušilo činnost v důsledku vážné poruchy.
		Bliká	<ul style="list-style-type: none">• Došlo k méně závažné chybě a zařízení čeká na její odstranění. Zkontrolujte zprávu na displeji. Po odstranění problému zařízení obnoví tisk.• V kazetě zbývá pouze malé množství toneru. Odhadovaná životnost toneru^a se blíží ke konci. Připravte si novou náhradní kazetu. Kvalitu tisku můžete dočasně zlepšit opětovným rozprostřením toneru (viz „Rozprostření toneru“ na straně 134).^b• Kryt je otevřený. Zavřete kryt.• Při přijímání nebo tisku dat není v zásobníku papír. Vložte papír do zásobníku.• Došlo k uvíznutí papíru (viz „Odstranění uvíznutého papíru“ na straně 148).

a. Odhadovaná životnost kazety znamená očekávanou nebo odhadovanou životnost kazety s tonerem, která udává průměrnou kapacitu počtu výtisků vycházející z ISO/IEC 19752. Počet stránek může ovlivňovat provozní prostředí, procento obrazové plochy, frekvence tisku, grafika a typ a formát média. V kazetě může zbývat určité množství toneru, i když kontrolka svítí oranžově, a tiskárna přestane tisknout.

b. Některé kontrolky nemusí být u některých modelů nebo v některých zemích dostupné (viz „Celkový pohled na ovládací panel“ na straně 22).

Kontrolka bezdrátové sítě / Kontrolka napájení

Stav		Popis	
((↑)) (Kontrolka bezdrátov é sítě)	Modrá	Nesvíí	Zařzení je odpojeno od bezdrátové sítě.
		Zap.	Zařzení je připojeno k bezdrátové síti (viz „Nastavení bezdrátové sítě“ na straně 52).
		Bliká	Zařzení se připojuje k bezdrátové síti.
(⏻) Napá ení)	Bílá	Zap.	Zařzení je v režimu připraveno.
		Bliká	Zařzení je v režimu úspory energie.

V reportu s informacemi o spotřebním materiálu se zobrazí zpráva Low Toner nebo Very Low Toner.

Low Toner: Tiskárna oznamuje, že úroveň toneru je nízká. Skutečná životnost kazety s tonerem se může lišit. Mějte raději k dispozici náhradní kazetu pro případ, kdy kvalita tisku začne být nedostatečná. Kazetu není třeba v tomto okamžiku ještě měnit.

Very Low Toner: Tiskárna oznamuje, že úroveň toneru je velmi nízká. Skutečná životnost kazety s tonerem se může lišit. Mějte raději k dispozici náhradní kazetu pro případ, kdy kvalita tisku začne být nedostatečná. Kazetu není třeba v tomto okamžiku ještě měnit, pokud není kvalita tisku již nepřijatelná.

Jakmile tonerová kazeta HP dosáhne stavu **Velmi málo toneru**, skončí prémiová ochranná záruka HP na tonerovou kazetu.

Tisk reportu s informacemi o spotřebním materiálu pro tisk:

- 1 Na ovládacím panelu vyberte **••• (Nabídka) > Syst.nastaveni > Zobrazit > Inf.o spotř.mat.**
- 2 Stiskněte tlačítko **OK**.
Zařízení zahájí tisk.

Vysvětlení zobrazených zpráv

Zprávy zobrazené na ovládacím panelu oznamují stav zařízení nebo závady. V následující tabulce je uveden význam jednotlivých zpráv a navrhaná řešení pro odstranění případného problému.



- Není-li zpráva uvedena v tabulce, vypněte a zapněte napájení a zopakujte tiskovou úlohu. Pokud potíže přetrvávají, zavolejte servisního zástupce.
- Když požadujete servis, oznamte servisnímu pracovníkovi obsah zobrazené zprávy.
- V závislosti na modelu a nainstalovaných doplňcích se některé zprávy nemusí na displeji zobrazovat.
- [číslo chyby] udává číslo chyby.

Zprávy související s uvíznutím papíru

Zpráva	Význam	Navrhovaná řešení
Uviz. dok. Odst. uv. dok.	Vložený originál se zasekl v podavači dokumentů.	Odstraňte uvíznutý papír (viz „Odstraňování zaseknutých originálů dokumentů“ na straně 145).
Uvíznutý papír v zásobníku	V zásobníku není papír.	Odstraňte uvíznutý papír (viz „V zásobníku“ na straně 148).
Uviz. pap.u uvnitř zařízení	Došlo k uvíznutí papíru uvnitř zařízení.	Odstraňte uvíznutý papír (viz „Uvnitř zařízení“ na straně 149).

Zprávy související s tonerem

Zpráva	Význam	Navrhovaná řešení
Nainstal.toner kazeta	Kazeta s tonerem není nainstalována.	Nainstalujte kazetu s tonerem.
Chyba: #C2-1711 Kazeta prob.	Kazeta s tonerem není nainstalována.	Nainstalujte kazetu s tonerem.
Chyba: #C2-1712 Kazeta prob.	Kazetu s tonerem nelze zkontrolovat	Vypněte a znovu zapněte zařízení. Pokud potíže přetrvávají, obraťte se na odborný servis.
Nekompatibilní kazeta s tonerem	Nainstalovaná kazeta s tonerem není určena pro vaše zařízení.	Nainstalujte kazetu s tonerem společnosti HP, která je určena pro toto zařízení.
Málo toneru	V uvedené kazetě zbývá malé množství toneru. Odhadovaná životnost toneru ^a se blíží ke konci.	Připravte si novou náhradní kazetu. Kvalitu tisku můžete dočasně zlepšit opětovným rozprostřením toneru (viz „Rozprostření toneru“ na straně 134).

Zpráva	Význam	Navrhovaná řešení
Velmi málo toneru	Uvedená kazeta s tonerem téměř dosáhla konce své předpokládané životnosti ^a .	<ul style="list-style-type: none"> • Můžete vybrat možnost Stop nebo Pokracovat, jak je uvedeno na ovládacím panelu. Vyberete-li možnost Stop, tiskárna přestane tisknout a bez výměny kazety nemůžete dále tisknout. Vyberete-li možnost Pokracovat, tiskárna bude pokračovat v tisku, ale bez záruky kvality tisku. • Když se zobrazí tato zpráva, vyměňte kazetu s tonerem, aby kvalita tisku byla co nejlepší. Další použití kazety může způsobit problémy s kvalitou tisku (viz „Výměna kazety s tonerem“ na straně 135). <p> Společnost HP nedoporučuje používat kazety s tonerem od jiných společností než HP, jako jsou například opakovaně plněné nebo přepracované kazety. Společnost HP nemůže zaručit kvalitu neoriginálních kazet s tonerem jiným než HP. Záruka na toto zařízení se nevztahuje na servisní údržbu ani opravu poškození vyvolaného použitím jiné kazety s tonerem, než je kazeta od společnosti HP.</p>
	Uvedená kazeta s tonerem dosáhla konce své předpokládané životnosti ^a . Zařízení by mohlo přestat tisknout.	Vyměňte kazetu s tonerem (viz „Výměna kazety s tonerem“ na straně 135).

a.Odhadovaná životnost kazety znamená předpokládanou nebo odhadovanou životnost kazety s tonerem, která označuje průměrnou kapacitu výtisků a je navržena podle ISO/IEC 19752 (viz „Dostupný spotřební materiál“ na straně 130). Počet stránek může ovlivňovat provozní prostředí, procento obrazové plochy, frekvence tisku, typ média, procento obrazové plochy a formát média. V kazetě může zbývat určité množství toneru, i když se objeví výzva k výměně kazety za novou a zařízení přestane tisknout.

Zprávy související se zásobníkem

Zpráva	Význam	Navrhovaná řešení
Dosel papír v zásobníku	V zásobníku není papír.	Vložte papír do zásobníku (viz „Vložení papíru do zásobníku“ na straně 38).
Zásobník 1 Nesp.form.papíru	Formát papíru nastavený ve vlastnostech tiskárny neodpovídá formátu papíru, který jste vložili do tiskárny.	Vložte do zásobníku správný formát papíru.

Zprávy související se sítí

Zpráva	Význam	Navrhovaná řešení
Síťový problém: Konflikt IP	Nastavenou síťovou adresu IP používá jiný uživatel.	Zkontrolujte adresu IP a v případě potřeby ji znovu nastavte (viz „Tisk protokolu o síťové konfiguraci“ na straně 49).
#S6-3210	Bezdrátový modul není nainstalován.	Vypněte a znovu zapněte zařízení.

Různé zprávy

Zpráva	Význam	Navrhovaná řešení
Otevřeny kryt Zavřete jej	Kryt není pevně zavřený.	Zavřete kryt, až zaklapne na své místo.
Kryt skeneru je otevřeny.	Kryt podavače dokumentů není pevně zavřený.	
Chyba[číslo chyby] Vyp. a zap. zar.	Zařízení nelze ovládat.	Vypněte a znovu zapněte a zkuste tiskovou úlohu znovu. Pokud potíže přetrvávají, obraťte se na odborný servis.
Chyba[číslo chyby] Kontakt. servis		
Blokovaný skener	Skener je zablokovaný.	Vypněte a znovu zapněte zařízení. Pokud potíže přetrvávají, obraťte se na odborný servis.

Potíže s podáváním papíru

Stav	Navrhovaná řešení
Při tisku došlo k uvíznutí papíru.	Odstraňte uvíznutý papír.
Papíry se slepují.	<ul style="list-style-type: none">• Zkontrolujte maximální kapacitu papíru v zásobníku.• Zkontrolujte, zda používáte správný typ papíru.• Vyjměte papír ze zásobníku a papír ohněte nebo prolistujte.• Některé druhy papíru se mohou slepovat vlivem vlhkosti.
Ze zásobníku nelze podat více listů papíru najednou.	V zásobníku mohou být založeny různé druhy papíru. Vložte do zásobníku papír pouze jednoho typu, formátu a gramáže.
Do zařízení nelze podávat papír.	<ul style="list-style-type: none">• Odstraňte všechny překážky uvnitř zařízení.• Papír nebyl správně vložen. Odstraňte papír ze zásobníku a vložte ho správně.• V zásobníku je příliš mnoho papíru. Vyjměte ze zásobníku přebývajícím množství papíru.• Papír je příliš silný. Používejte pouze papír odpovídající specifikacím, které dané zařízení vyžaduje.
Papír se stále zasekává.	<ul style="list-style-type: none">• V zásobníku je příliš mnoho papíru. Vyjměte ze zásobníku přebývajícím množství papíru.• Je používán nesprávný typ papíru. Používejte pouze papír odpovídající specifikacím, které dané zařízení vyžaduje.• Uvnitř tiskárny mohou být zbytky papíru. Otevřete přední kryt a odstraňte zbytky papíru.

Potíže s napájením a připojením kabelů

Vypněte a znovu zapněte zařízení. Pokud potíže přetrvávají, obraťte se na odborný servis.

Stav	Navrhovaná řešení
Zařízení není napájeno nebo spojovací kabel mezi počítačem a zařízením není správně zapojen.	<ol style="list-style-type: none"><li data-bbox="748 483 1342 517">1. Zařízení nejprve připojte k přívodu elektřiny.<li data-bbox="748 528 1422 595">2. Zkontrolujte kabel USB nebo síťový kabel na zadní straně zařízení.<li data-bbox="748 607 1453 674">3. Odpojte kabel USB nebo síťový kabel na zadní straně zařízení a pak ho znovu připojte.

Řešení jiných potíží

Potíže s tiskem

Stav	Možná příčina	Navrhovaná řešení
Zařízení netiskne.	Zařízení není napájeno.	Zařízení nejprve připojte k přívodu elektřiny. Pokud je na ovládacím panelu zařízení tlačítko  (Napájení), stiskněte ho.
	Zařízení není nastaveno jako výchozí zařízení.	Nastavte zařízení v systému Windows jako výchozí.
	Zkontrolujte, zda u zařízení nedošlo k následujícím stavům: <ul style="list-style-type: none">• Kryt není zavřený. Zavřete kryt.• Došlo k uvíznutí papíru. Odstraňte uvíznutý papír (viz „Odstranění uvíznutého papíru“ na straně 148).• V tiskárně není vložen papír. Vložte papír (viz „Vložení papíru do zásobníku“ na straně 38).• V zařízení není nainstalována kazeta s tonerem. Nainstalujte kazetu s tonerem (viz „Výměna kazety s tonerem“ na straně 135).• Ujistěte se, že jste z kazety s tonerem sundali ochranný kryt a pásky (viz „Výměna kazety s tonerem“ na straně 135). Když se vyskytne systémová chyba, volejte servisního zástupce.	
	Spojovací kabel mezi počítačem a zařízením není správně zapojen.	Odpojte kabel zařízení a znovu jej zapojte (viz „Pohled zezadu“ na straně 21).
	Spojovací kabel mezi počítačem a zařízením je poškozený.	Pokud je to možné, připojte kabel k jinému počítači, který funguje správně, a vytiskněte úlohu. Zkuste rovněž použít jiný kabel k zařízení.
	Port není správně nastaven.	Zkontrolujte nastavení tiskárny v systému Windows a ujistěte se, že tisková úloha byla odeslána na správný port. Má-li počítač více než jeden port, musí být zařízení připojeno ke správnému portu.

Stav	Možná příčina	Navrhovaná řešení
Zařízení netiskne.	Zařízení není správně nakonfigurováno.	Zkontrolujte Předvolby tisku a přesvědčte se, zda jsou všechny možnosti tisku nastaveny správně.
	Ovladač tiskárny je možná nesprávně nainstalován.	Odinstalujte a znovu nainstalujte ovladač zařízení.
	Zařízení nefunguje správně.	Zkontrolujte, zda na displeji ovládacího panelu není zobrazena zpráva upozorňující na chybu. Kontaktujte zástupce servisu.
	Dokument je tak velký, že na pevném disku počítače není dostatek místa pro přístup k tiskové úloze.	Uvolněte místo na pevném disku a vytiskněte dokument znovu.
	Výstupní zásobník je plný.	Po vyjmutí papíru z výstupního zásobníku bude zařízení pokračovat v tisku.
Zařízení odebírá tiskový materiál z nesprávného zdroje papíru.	Na kartě Předvolby tisku byla vybrána nesprávná možnost papíru.	U mnoha softwarových aplikací je možné nastavit zdroj papíru na kartě Papír v okně Předvolby tisku (viz „Otevření předvoleb tisku“ na straně 69). Vyberte správný zdroj papíru. Viz obrazovka s nápovědou pro ovladač tiskárny (viz „Použití nápovědy“ na straně 71).
Tisková úloha je zpracovávána nezvykle pomalu.	Úloha může být velmi složitá.	Omezte složitost stránky nebo upravte nastavení kvality tisku.
Polovina strany je prázdná.	Nastavení orientace papíru může být nesprávné.	Změňte nastavení orientace papíru v aplikaci (viz „Otevření předvoleb tisku“ na straně 69). Viz obrazovka s nápovědou pro ovladač tiskárny (viz „Použití nápovědy“ na straně 71).
	Formát papíru a nastavení formátu papíru se liší.	Ujistěte se, že formát papíru v nastavení ovladače tiskárny odpovídá papíru v zásobníku. Nebo zkontrolujte, zda formát papíru v nastavení ovladače tiskárny odpovídá papíru zvolenému v nastavení softwarové aplikace, kterou používáte (viz „Otevření předvoleb tisku“ na straně 69).

Stav	Možná příčina	Navrhovaná řešení
Zařízení tiskne, ale text není správně vytištěn nebo je neúplný.	Kabel zařízení je uvolněný nebo vadný.	Odpojte kabel od zařízení a znovu jej připojte. Vytiskněte úlohu, kterou jste již dříve úspěšně vytiskli. Pokud je to možné, připojte kabel a zařízení k jinému počítači, o kterém jste si jisti, že pracuje, a pokuste se vytisknout úlohu. Nakonec vyzkoušejte nový kabel zařízení.
	Byl zvolen nesprávný ovladač tiskárny.	Přejděte do nabídky příslušné aplikace pro výběr tiskárny a přesvědčte se, zda je vybráno odpovídající zařízení.
	Softwarová aplikace funguje nesprávně.	Pokuste se úlohu vytisknout z jiné aplikace.
	Operační systém nepracuje správně.	Ukončete systém Windows a restartujte počítač. Vypněte zařízení a znovu jej zapněte.
Stránky se tisknou, ale jsou prázdné.	Kazeta s tonerem je poškozená nebo v ní dochází toner.	V případě potřeby protřepejte kazetu s tonerem. V případě potřeby vyměňte kazetu s tonerem. <ul style="list-style-type: none"> • Viz „Rozprostření toneru“ na straně 134. • Viz „Výměna kazety s tonerem“ na straně 135.
	Soubor obsahuje prázdné stránky.	Zkontrolujte soubor a přesvědčte se, že neobsahuje prázdné stránky.
	Některé části, například ovladač nebo deska, mohou být vadné.	Kontaktujte zástupce servisu.
Zařízení netiskne soubory ve formátu PDF správně. Některé části obrázků, textu nebo ilustrací chybí.	Nekompatibilita mezi souborem PDF a produktovou řadou Acrobat.	Je možné, že soubor PDF půjde vytisknout jako obrázek. Zapněte možnost Tisknout jako obraz v možnostech tisku programu Acrobat.  Tisk souboru PDF ve formě obrázku potrvá déle.
Kvalita tisku fotografií není dobrá. Obrázky nejsou jasné.	Rozlišení fotografie je velmi nízké.	Zmenšete velikost fotografie. Jestliže zvětšíte velikost fotografie v softwarové aplikaci, rozlišení se sníží.

Stav	Možná příčina	Navrhovaná řešení
Před tiskem vychází z místa poblíž výstupního zásobníku zařízení pára.	Únik páry během tisku může být způsoben použitím vlhkého papíru.	Nejedná se o závadu. Můžete pokračovat v tisku.
Zařízení netiskne na papír zvláštního formátu, jako je faktura.	Nastavený formát papíru neodpovídá formátu, který chcete použít.	Nastavte správný formát papíru v části Vlastní na kartě Papír v okně Předvolby tisku (viz „Otevření předvoleb tisku“ na straně 69).
Vytištěná faktura je pokroucená.	Nastavení typu papíru se neshoduje.	Vyberte jinou možnost tiskárny a opakujte akci. V okně Předvolby tisku klikněte na kartu Papír a nastavte typ papíru na Těžký 90-120 g (viz „Otevření předvoleb tisku“ na straně 69).

Potíže s kvalitou tisku

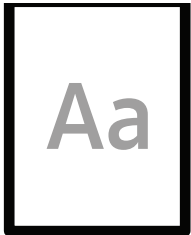

Nečistoty uvnitř zařízení nebo nesprávně vložený papír mohou snižovat kvalitu tisku. Následující tabulka uvádí informace týkající se řešení těchto potíží.

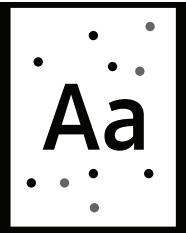
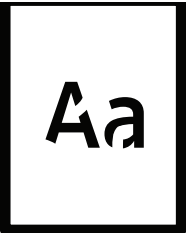
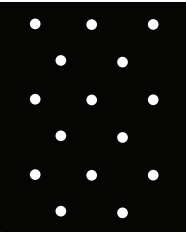

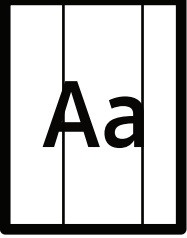
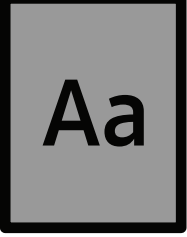
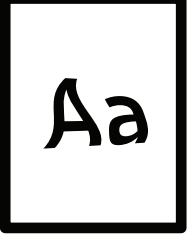
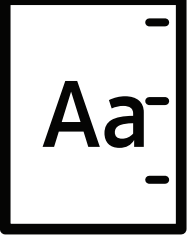
Stav	Navrhovaná řešení
<p>Světlý nebo vybledlý tisk</p> 	<ul style="list-style-type: none"> • Pokud se na stránce objeví vertikální bílý pruh nebo vybledlá plocha, dochází toner. Nainstalujte novou kazetu s tonerem (viz „Výměna kazety s tonerem“ na straně 135). • Pokud se na stránce objeví vertikální bílý pruh nebo vybledlá plocha, i když je v zařízení dostatek toneru, 3x až 4x otevřete a zavřete přední kryt (viz „Přehled zařízení“ na straně 18). • Papír pravděpodobně nesplňuje požadované specifikace. Může být například příliš vlhký nebo drsný. • Je-li celá stránka světlá, je nastaveno příliš nízké rozlišení tisku nebo je zapnut režim úspory toneru. Upravte rozlišení tisku a vypněte režim úspory toneru. Viz obrazovka s nápovědou pro ovladač tiskárny. • Kombinace vyblednutí a rozmazání může znamenat, že je nutné vyčistit kazetu s tonerem. Vyčistěte vnitřní části zařízení (viz „Čištění zařízení“ na straně 139). • Povrch laserové snímací jednotky může být znečištěn. Vyčistěte vnitřní části zařízení (viz „Čištění zařízení“ na straně 139). Pokud pomocí uvedených kroků potíže neodstraníte, obraťte se na odborný servis.

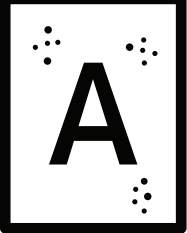
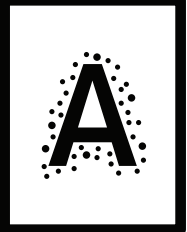
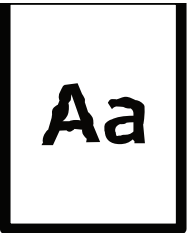
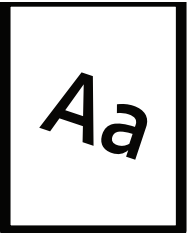
Stav	Navrhovaná řešení
<p>Horní polovina papíru se vytiskne světleji než zbytek papíru</p> 	<p>Toner pravděpodobně nepřilnul správně na tento typ papíru.</p> <ul style="list-style-type: none"> • Vyberte jinou možnost tiskárny a opakujte akci. V okně Předvolby tisku klepněte na kartu Papír a nastavte typ papíru na Recyklovaný (viz „Otevření předvoleb tisku“ na straně 69).
<p>Skvrny od toneru</p> 	<ul style="list-style-type: none"> • Papír pravděpodobně nesplňuje požadované specifikace. Může být například příliš vlhký nebo drsný. • Došlo ke znečištění přenosového válce. Vyčistěte vnitřní části zařízení (viz „Čištění zařízení“ na straně 139). • Pravděpodobně je nutné vyčistit dráhu papíru. Kontaktujte zástupce servisu (viz „Čištění zařízení“ na straně 139).
<p>Vynechávky</p> 	<p>Pokud se na různých místech na stránce objevují vybledlé, většinou kruhové plochy:</p> <ul style="list-style-type: none"> • List papíru může být poškozený. Pokuste se úlohu znovu vytisknout. • Vlhkost papíru není rovnoměrná nebo jsou na povrchu papíru vlhké skvrny. Vyzkoušejte jinou značku papíru. • Celý balík papíru je vadný. Vinou výrobního procesu některé oblasti neabsorbují toner. Vyzkoušejte jiný typ nebo jinou značku papíru. • Vyberte jinou možnost tiskárny a opakujte akci. V okně Předvolby tisku klikněte na kartu Papír a nastavte typ papíru na Těžký 90-120 g (viz „Otevření předvoleb tisku“ na straně 69). <p>Pokud pomocí uvedených kroků potíže neodstraníte, obraťte se na odborný servis.</p>
<p>Bílé skvrny</p> 	<p>Pokud se na stránce objeví bílé skvrny:</p> <ul style="list-style-type: none"> • Papír je příliš hrubý a odpadává od něj do vnitřních součástí zařízení hodně nečistot, které mohou znečistit přenosový válec. Vyčistěte vnitřní části zařízení (viz „Čištění zařízení“ na straně 139). • Pravděpodobně je nutné vyčistit dráhu papíru. Vyčistěte vnitřní části zařízení (viz „Čištění zařízení“ na straně 139). <p>Pokud pomocí uvedených kroků potíže neodstraníte, obraťte se na odborný servis.</p>

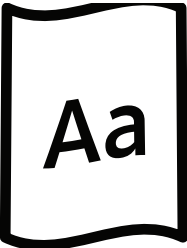
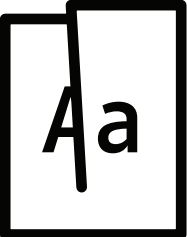
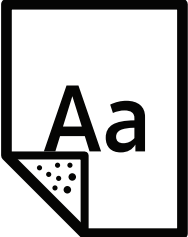
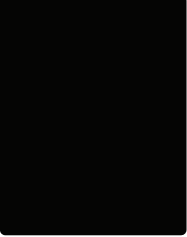
Stav	Navrhovaná řešení
<p data-bbox="284 219 443 257">Svislé pruhy</p> 	<p data-bbox="539 219 1153 257">Pokud se na stránce objevují svislé černé pruhy:</p> <ul data-bbox="539 264 1460 369" style="list-style-type: none"> • Povrch (válcové části) kazety s tonerem uvnitř tiskárny je pravděpodobně poškrábaný. Vyjměte kazetu s tonerem a nainstalujte novou (viz „Výměna kazety s tonerem“ na straně 135). <p data-bbox="539 376 1265 414">Bílé svislé čáry na stránce mohou mít následující příčinu:</p> <ul data-bbox="539 421 1476 526" style="list-style-type: none"> • Povrch laserové snímací jednotky může být znečištěn. Vyčistěte vnitřní části zařízení (viz „Čištění zařízení“ na straně 139). Pokud pomocí uvedených kroků potíže neodstraníte, obraťte se na odborný servis.
<p data-bbox="284 539 486 611">Černé nebo barevné pozadí</p> 	<p data-bbox="539 539 1353 577">Jestliže je šedý závoj na pozadí příliš zřetelný, postupujte takto:</p> <ul data-bbox="539 584 1460 891" style="list-style-type: none"> • Použijte papír s menší gramáží. • Zkontrolujte provozní podmínky: ve velmi suchém nebo velmi vlhkém (relativní vlhkost vyšší než 80 %) prostředí může být šedé pozadí výraznější. • Vyjměte kazetu s tonerem a nainstalujte novou (viz „Výměna kazety s tonerem“ na straně 135). • Důkladně protřepejte kazetu s tonerem (viz „Rozprostření toneru“ na straně 134).
<p data-bbox="284 898 507 936">Rozmazaný toner</p> 	<ul data-bbox="539 898 1436 1055" style="list-style-type: none"> • Vyčistěte vnitřní části zařízení (viz „Čištění zařízení“ na straně 139). • Zkontrolujte typ a kvalitu papíru. • Vyjměte kazetu s tonerem a nainstalujte novou (viz „Výměna kazety s tonerem“ na straně 135).
<p data-bbox="284 1218 502 1323">Opakované vady tisku ve svislém směru</p> 	<p data-bbox="539 1256 1422 1294">Pokud se stopy objevují na tištěné straně v pravidelných intervalech:</p> <ul data-bbox="539 1301 1476 1570" style="list-style-type: none"> • Kazeta s tonerem je pravděpodobně poškozená. Pokud po vytištění stále dochází ke stejnému problému, vyměňte kazetu s tonerem za novou (viz „Výměna kazety s tonerem“ na straně 135). • Části zařízení jsou pravděpodobně znečištěny tonerem. V případě, že se vady objevují na zadní stránce, problém se pravděpodobně odstraní sám po vytištění několika stránek. • Fixační jednotka může být poškozená. Kontaktujte zástupce servisu.

Stav	Navrhovaná řešení
<p>Nečistoty na pozadí</p> 	<p>Nečistoty na pozadí jsou způsobeny částicemi toneru rozprášenými na vytištěné stránce.</p> <ul style="list-style-type: none"> • Papír může být příliš vlhký. Zkuste tisknout na jiný papír z jiného balíku. Neotevírejte balíky papíru, pokud to není nutné, aby papír zbytečně neabsorboval příliš vlhkosti. • Pokud roztroušený toner pokrývá celou plochu vytištěné stránky, nastavte rozlišení pomocí softwarové aplikace nebo v okně Předvolby tisku (viz „Otevření předvoleb tisku“ na straně 69). Zkontrolujte, zda je zvolen správný typ papíru. Například: Pokud je zvolen Silnější papír, ale ve skutečnosti se používá Obyčejný papír, může dojít k aplikaci příliš velkého množství inkoustu, což způsobí problém s kvalitou výtisku. • Pokud používáte novou kazetu s tonerem, nejprve ji protřepejte (viz „Rozprostření toneru“ na straně 134).
<p>Kolem tučného písma a obrázků jsou částičky toneru</p> 	<p>Toner pravděpodobně nepřilnul správně na tento typ papíru.</p> <ul style="list-style-type: none"> • Vyberte jinou možnost tiskárny a opakujte akci. V okně Předvolby tisku klepněte na kartu Papír a nastavte typ papíru na Recyklovaný (viz „Otevření předvoleb tisku“ na straně 69). • Zkontrolujte, zda je zvolen správný typ papíru. Například: Pokud je zvolen Silnější papír, ale ve skutečnosti se používá Obyčejný papír, může dojít k aplikaci příliš velkého množství inkoustu, což způsobí problém s kvalitou výtisku.
<p>Deformované znaky.</p> 	<ul style="list-style-type: none"> • Jestliže tvar znaků není správný a písmena jsou prohnutá, je papír pravděpodobně příliš kluzký. Vyzkoušejte jiný papír.
<p>Stránka se tiskne šikmo.</p> 	<ul style="list-style-type: none"> • Ujistěte se, že papír je řádně umístěn v zásobníku. • Zkontrolujte typ a kvalitu papíru. • Ujistěte se, zda vodicí lišty nejsou oproti sadě papíru příliš utažené nebo příliš volné.

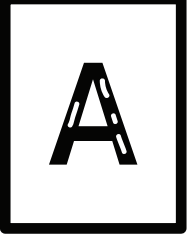
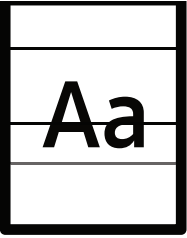
Stav	Navrhovaná řešení
<p data-bbox="284 219 507 286">Pokroucení nebo zvlnění</p> 	<ul data-bbox="544 219 1469 409" style="list-style-type: none"> • Ujistěte se, že papír je řádně umístěn v zásobníku. • Zkontrolujte typ a kvalitu papíru. Pokroucení papíru může způsobovat vysoká teplota i vlhkost. • Obratě v zásobníku sadu papírů. Papír v zásobníku můžete také otočit o 180°.
<p data-bbox="284 589 507 622">Pomačkaný papír</p> 	<ul data-bbox="544 589 1469 745" style="list-style-type: none"> • Ujistěte se, že papír je řádně umístěn v zásobníku. • Zkontrolujte typ a kvalitu papíru. • Obratě v zásobníku sadu papírů. Papír v zásobníku můžete také otočit o 180°.
<p data-bbox="284 913 507 981">Znečištěná zadní strana výtisků</p> 	<ul data-bbox="544 913 1469 981" style="list-style-type: none"> • Zkontrolujte, zda nedošlo k úniku toneru. Vyčistěte vnitřní části zařízení (viz „Čištění zařízení“ na straně 139).
<p data-bbox="284 1294 472 1406">Jednobarevné nebo černé stránky</p> 	<ul data-bbox="544 1294 1469 1563" style="list-style-type: none"> • Kazeta s tonerem není pravděpodobně správně nainstalována. Vyjměte kazetu s tonerem a znovu ji vložte do zařízení. • Kazeta s tonerem je pravděpodobně poškozená. Vyjměte kazetu s tonerem a nainstalujte novou (viz „Výměna kazety s tonerem“ na straně 135). • Zařízení bude pravděpodobně nutné opravit. Kontaktujte zástupce servisu.
<p data-bbox="284 1686 451 1765">Nevytvrzený toner</p> 	<ul data-bbox="544 1686 1469 1843" style="list-style-type: none"> • Vyčistěte vnitřní části zařízení (viz „Čištění zařízení“ na straně 139). • Zkontrolujte typ a kvalitu papíru. • Vyjměte kazetu s tonerem a nainstalujte novou (viz „Výměna kazety s tonerem“ na straně 135). <p data-bbox="544 1854 1469 1921">Pokud potíže přetrvávají, bude zařízení pravděpodobně vyžadovat opravu. Kontaktujte zástupce servisu.</p>

Stav	Navrhovaná řešení
<p data-bbox="284 219 443 324">Nevytištěné oblasti ve znacích</p> 	<p data-bbox="539 315 1477 387">Nevytištěné oblasti ve znacích jsou prázdné oblasti uvnitř znaků, které by měly být zcela černé:</p> <ul data-bbox="539 394 1422 510" style="list-style-type: none"> • Je možné, že tisknete na nesprávný povrch papíru. Vyjměte papír a otočte jej. • Papír možná nesplňuje požadované specifikace.
<p data-bbox="284 611 507 645">Vodorovné pruhy</p> 	<p data-bbox="539 611 1257 645">Pokud se objevují vodorovné černé pruhy nebo šmouhy:</p> <ul data-bbox="539 651 1477 842" style="list-style-type: none"> • Kazeta s tonerem pravděpodobně není vložena správně. Vyjměte kazetu s tonerem a znovu ji vložte do zařízení. • Kazeta s tonerem je pravděpodobně poškozená. Vyjměte kazetu s tonerem a nainstalujte novou (viz „Výměna kazety s tonerem“ na straně 135). <p data-bbox="539 848 1477 920">Pokud potíže přetrvávají, bude zařízení pravděpodobně vyžadovat opravu. Kontaktujte zástupce servisu.</p>
<p data-bbox="284 927 432 960">Pokroucení</p> 	<p data-bbox="539 927 1414 1005">Jestliže je vytištěný papír pokroucený, nebo jej není možné podat do tiskárny, postupujte takto:</p> <ul data-bbox="539 1012 1477 1202" style="list-style-type: none"> • Obráťte v zásobníku sadu papírů. Papír v zásobníku můžete také otočit o 180°. • Vyberte jinou možnost tiskárny a opakujte akci. V okně Předvolby tisku klikněte na kartu Papír a nastavte typ papíru na Lehký 60-69 g (viz „Otevření předvoleb tisku“ na straně 69).
<ul data-bbox="284 1218 507 1630" style="list-style-type: none"> • Na několika listech se opakovaně objevuje neznámý obrázek. • Nevytvrzený toner • Vyskytuje se světlý tisk nebo znečištění 	<p data-bbox="539 1350 1477 1496">Pravděpodobně používáte zařízení v nadmořské výšce 1 000 m nebo vyšší. Vyšší nadmořská výška může způsobit potíže s tiskem, např. nefixovaný toner nebo světlý tisk. Změňte nastavení nadmořské výšky zařízení (viz „Nastavení nadmořské výšky“ na straně 35).</p>

Potíže při kopírování

Stav	Navrhovaná řešení
Kopie jsou příliš světlé nebo příliš tmavé.	Nastavením tmavosti ve funkci kopírování můžete nastavit světlejší nebo tmavší pozadí kopií (viz „Změna nastavení pro každou kopii“ na straně 82).
Na kopiích se objevují šmouhy, čáry a různé skvrny.	<ul style="list-style-type: none"> • Pokud se na originále vyskytují vady, upravte tmavost ve funkci kopírování a zesvětlete pozadí kopií. • Úprava pozadí v nastavení kopírování odstraní barvu pozadí (viz „Nast.pozadí“ na straně 116). • Jestliže se tyto chyby v předloze nevyskytují, vyčistěte skener (viz „Čištění skeneru“ na straně 142).
Kopie je vytištěna šikmo.	<ul style="list-style-type: none"> • Ujistěte se, že je předloha zarovnána s registračním vodičkem. • Došlo ke znečištění přenosového válce. Vyčistěte vnitřní části zařízení (viz „Čištění zařízení“ na straně 139).
Tisknou se prázdné kopie.	<p>Originál musíte pokládat lícem dolů na skleněnou desku nebo lícem nahoru do podavače dokumentů.</p> <p>Pokud pomocí uvedených kroků potíže neodstraníte, obraťte se na odborný servis.</p>
Obrázek lze z kopie snadno setřít.	<ul style="list-style-type: none"> • Vyměňte papír v zásobníku za papír z nového balíku. • V místech s vysokou vlhkostí nenechávejte papír v zařízení delší dobu.
Často dochází k zaseknutí papíru při kopírování.	<ul style="list-style-type: none"> • Profoukněte jednotlivé listy papíru a potom stoh papírů v zásobníku převraťte. Vyměňte papír v zásobníku za nový balík. Zkontrolujte vodička papíru a v případě potřeby je upravte. • Zkontrolujte, zda je to papír správného typu a gramáže (viz „Specifikace tiskových médií“ na straně 178). • Zkontrolujte, zda po odstranění zaseknutého papíru nezůstaly v zařízení zbytky papíru.
Kazeta s tonerem nestačí na vytvoření očekávaného počtu kopií.	<ul style="list-style-type: none"> • Vaše dokumenty pravděpodobně obsahují obrázky, plné plochy nebo tlusté čáry. Je možné, že kopírujete například formuláře, bulletiny, knihy či jiné dokumenty, pro které se spotřebuje větší množství toneru. • Je možné, že při kopírování je otevřený kryt skleněné desky skeneru. • Vypněte zařízení a znovu jej zapněte.

Potíže při skenování

Stav	Navrhovaná řešení
<p>Skener nefunguje.</p>	<ul style="list-style-type: none"> • Zkontrolujte, zda je skenovaný dokument položen lícem dolů na skleněnou desku skeneru nebo lícem nahoru v podavači dokumentů (viz „Zakládání originálů“ na straně 44). • Pravděpodobně není dostatek paměti pro uložení dokumentu, který chcete skenovat. Vyzkoušejte, zda funguje funkce náhledu skenovaného dokumentu. Zkuste snížit rozlišení pro skenování. • Zkontrolujte, zda je k zařízení správně připojen kabel tiskárny. • Zkontrolujte, zda kabel tiskárny zařízení není vadný. Zkuste kabel tiskárny vyměnit za takový, o kterém víte, že je v pořádku. V případě potřeby vyměňte kabel tiskárny za nový. • Zkontrolujte, zda je skener nakonfigurován správně. Zkontrolujte nastavení skenování v aplikaci, kterou chcete použít, a ověřte, že se skenovací úloha posílá na správný port (například USB001).
<p>Zařízení skenuje velmi pomalu.</p>	<ul style="list-style-type: none"> • Zjistěte, zda zařízení netiskne přijatá data. Pokud ano, naskenujte dokument až po vytištění přijatých dat. • Skenování grafiky probíhá pomaleji než skenování textu.
<p>Na obrazovce se zobrazí následující zpráva:</p> <ul style="list-style-type: none"> • Zařízení nelze nastavit na potřebný režim hardwaru. • Port je využíván jiným programem. • Port je zakázán. • Skener je zaneprázdněn přijímáním nebo tiskem dat. Po dokončení aktuální úlohy akci zopakujte. • Neplatný popisovač. • Skenování se nezdařilo. 	<ul style="list-style-type: none"> • Pravděpodobně probíhá kopírování nebo tisk. Zkuste po dokončení této úlohy svou úlohu znovu. • Vybraný port se momentálně používá. Restartujte počítač a opakujte akci. • Kabel tiskárny je špatně zapojený nebo je zařízení vypnuté. • Ovladač skeneru není nainstalován nebo není správně nastaveno operační prostředí. • Zkontrolujte, zda je zařízení správně připojeno a zapnuto. Poté počítač restartujte. • Kabel USB je špatně zapojen nebo je zařízení vypnuto.

Potíže s faxováním

Stav	Navrhovaná řešení
Zařízení nefunguje, na displeji se nezobrazuje žádný text nebo nefungují tlačítka.	<ul style="list-style-type: none"> • Odpojte a znovu připojte napájecí kabel. • Zkontrolujte, zda je v elektrické zásuvce napájení. • Ujistěte se, že je zapnuté napájení.
Není slyšet oznamovací tón.	<ul style="list-style-type: none"> • Zkontrolujte, zda je telefonní linka správně připojena (viz „Pohled zezadu“ na straně 21). • Připojením jiného telefonu zkontrolujte, zda je telefonní zásuvka ve zdi funkční.
Čísla uložená v paměti se nevytáčí správně.	Přesvědčte se, zda jsou čísla v paměti uložena správně. Abyste to mohli zkontrolovat, vytiskněte obsah adresáře.
Originál není podáván do zařízení.	<ul style="list-style-type: none"> • Papír nesmí být zmačkaný a musíte jej vkládat správně. Zkontrolujte, zda má dokument správný formát a zda není příliš silný či tenký. • Zkontrolujte, zda je podavač dokumentů bezpečně uzavřen. • Může být nutná výměna pryžové podložky v podavači. Kontaktujte zástupce servisu (viz „Dostupné součásti pro údržbu“ na straně 131).
Nelze automaticky přijímat faxy.	<ul style="list-style-type: none"> • Režim příjmu musí být nastaven na fax (viz „Změna režimů příjmu“ na straně 102). • Zkontrolujte, zda je v zásobníku vložen papír (viz „Specifikace tiskových médií“ na straně 178). • Zkontrolujte, zda displej zobrazuje nějakou chybovou zprávu. Pokud ano, odstraňte závadu.
Zařízení neodesílá faxy.	<ul style="list-style-type: none"> • Ujistěte se, že je originál založen na skleněné desce skeneru nebo v podavači dokumentů. • Zkontrolujte, zda faxové zařízení, na který odesíláte, vaše faxy přijímá.
V příchozím faxu jsou prázdná místa nebo je fax nízké kvality.	<ul style="list-style-type: none"> • Faxové zařízení, které vám fax odeslalo, může být vadné. • Šum a rušení linky mohou způsobovat chyby komunikace. • Zkontrolujte zařízení vytvořením kopie. • Kazeta s tonerem téměř dosáhla konce své předpokládané životnosti. Vyměňte kazetu s tonerem (viz „Výměna kazety s tonerem“ na straně 135).
Některá slova jsou na příchozím faxu roztažená.	Ve faxovém zařízení, které fax odeslalo, došlo k chvilkovému zaseknutí papíru.
Na odeslaných dokumentech jsou čáry.	Zkontrolujte, zda není znečištěn skener. Pokud ano, vyčistěte ji (viz „Čištění skeneru“ na straně 142).

Stav	Navrhovaná řešení
Zařízení vytočí číslo, ale ke vzdálenému faxovému zařízení se nelze připojit.	Je možné, že je vzdálené faxové zařízení vypnuté, došel v něm papír, nebo nemůže odpovídat na příchozí volání. obraťte se na pracovníka obsluhy druhého zařízení a požádejte ho o vyřešení problému na jeho straně.
Faxy se neukládají do paměti.	Pravděpodobně není dostatek paměti pro uložení faxu. Jestliže se na displeji zobrazí stav paměti, vymažte z paměti všechny nepotřebné faxy a potom se pokuste fax znovu uložit. Volejte servis.
Ve spodní části každé stránky nebo na jiných stránkách se zobrazuje prázdná oblast s malým proužkem textu v horní části.	Pravděpodobně jste zvolili nesprávné nastavení papíru v konfiguraci uživatelských možností. Zkontrolujte znovu formát a typ papíru.

Potíže s operačním systémem

Časté potíže v systému Windows

Stav	Navrhovaná řešení
Během instalace se zobrazí zpráva „Tento soubor je již používán“.	Ukončete všechny spuštěné aplikace. Odeberte veškerý software ze skupiny Po spuštění a restartujte systém Windows. Přeinstalujte ovladač tiskárny.
Zobrazí se hlášení „Chyba obecné ochrany“, „Výjimka OE“, „Spool 32“ nebo „Neoprávněná operace“.	Ukončete všechny ostatní aplikace, restartujte systém Windows a opakujte tisk.
Zobrazí se zpráva „Chyba tisku“, „Chyba překročení časového limitu tiskárny“.	Tyto zprávy se mohou zobrazit během tisku. Počkejte, až zařízení dokončí tisk. Jestliže se zpráva zobrazí v režimu Připraveno nebo po skončení tisku, zkontrolujte spojení a/nebo zda nevznikla chyba.
Po klepnutí na zařízení v části Zařízení a tiskárny se nezobrazí informace o zařízení.	Zaškrtněte políčko Vlastnosti tiskárny . Klepněte na kartu Porty . (Ovládací panely > Zařízení a tiskárny > Klepněte pravým tlačítkem na ikonu tiskárny a vyberte Vlastnosti tiskárny) Pokud je port nastaven na Soubor nebo LPT, zrušte jejich zaškrtnutí a vyberte TCP/IP, USB nebo WSD.



Další informace o chybových zprávách systému Windows naleznete v uživatelské příručce systému Microsoft Windows dodané s počítačem.

Řešení problémů s bezdrátovou sítí

Použijte informace o řešení problémů pro řešení problémů.



Pro určení, zda je na vaší tiskárně povolen tisk Wi-Fi Direct, vytiskněte konfigurační stránku z ovládacího panelu tiskárny.

Kontrolní seznam připojení k bezdrátové síti

- Ověřte, že tiskárna a bezdrátový směrovač jsou zapnuty a napájeny. Také se ujistěte, že je bezdrátové rádiové rozhraní v tiskárně zapnuto.
- Ověřte, že je identifikátor SSID správný. Vytiskněte konfigurační stránku pro určení identifikátoru SSID (see „Tisk protokolu o síťové konfiguraci“ na straně 49).
- U zabezpečených sítí ověřte, že je správná informace o zabezpečení. Pokud jsou informace o zabezpečení nesprávné, proveďte nastavení bezdrátové sítě znovu.
- Pokud funguje bezdrátová síť správně, pokuste se o přístup k jiným počítačům v bezdrátové síti. Pokud má síť přístup k internetu, pokuste se připojit k internetu přes bezdrátové připojení.
- Ověřte, že metoda šifrování (AES nebo TKIP) je stejná pro tiskárnu a pro přístupový bod bezdrátové sítě (na sítích používajících zabezpečení WPA).
- Ověřte, že tiskárna se nalézá v dosahu bezdrátové sítě. U většiny sítí musí být tiskárna v dosahu 30 metrů od přístupového bodu bezdrátové sítě (bezdrátový směrovač).
- Ověřte, že bezdrátový signál není blokován žádnými překážkami. Odstraňte jakékoliv větší kovové předměty mezi přístupovým bodem a tiskárnou. Ujistěte se, že tiskárnu a bezdrátový přístupový bod neoddělují sloupy nebo zdi obsahující kov či beton.
- Ověřte, že tiskárna je umístěna mimo dosah elektronických zařízení, která mohou rušit bezdrátový signál. Mnoho zařízení může rušit bezdrátový signál, včetně motorů, bezdrátových telefonů, kamer bezpečnostních systémů nebo jiných bezdrátových sítí, stejně jako zařízení Bluetooth. Ujistěte se, že je na počítači instalován tiskový ovladač.
- Ujistěte se, že jste zvolili správný port pro tiskárnu.
- Ujistěte se, že tiskárna a počítač jsou připojeny ke stejné bezdrátové síti.
- U operačního systému OS X ověřte, že bezdrátový směrovač podporuje Bonjour.

Tiskárna netiskne po dokončení konfigurace bezdrátové sítě

1. Ujistěte se, že je tiskárna zapnutá a je ve stavu připraveno.
2. Vypněte všechny brány firewall na vašem počítači.
3. Ujistěte se, že bezdrátová síť funguje bezchybně.
4. Ujistěte se, že váš počítač funguje bezchybně. V případě potřeby restartujte počítač.
5. Ověřte, že můžete otevřít server tiskárny HP Embedded Web Server z počítače na síti.

Tiskárna netiskne a na počítači je nainstalována brána firewall třetí strany

1. Aktualizujte bránu firewall nejnovější aktualizací dostupnou od výrobce.
2. Pokud programy vyžadují přístup k bráně firewall, když instalujete tiskárnu nebo se pokoušíte tisknout, ujistěte se, že tyto programy mohou být spuštěny.
3. Dočasně vypněte bránu firewall a poté nainstalujte bezdrátovou tiskárnu na počítači. Povolte bránu firewall, když jste dokončili bezdrátovou instalaci.

Bezdrátové připojení nefunguje pro přesunutí bezdrátového směrovače nebo tiskárny

1. Ujistěte se, že směrovač nebo tiskárna jsou připojeny ke stejné síti jako váš počítač.
2. Vytiskněte konfigurační stránku.
3. Porovnejte identifikátor SSID na konfigurační stránce s identifikátorem SSID v konfiguraci tiskárny na počítači.
4. Pokud se neshodují identifikátory SSID, zařízení nejsou připojena ke stejné síti. Znovu nakonfigurujte bezdrátové nastavení tiskárny.

K bezdrátové tiskárně nelze připojit více počítačů

1. Ujistěte se, že ostatní počítače jsou v dosahu bezdrátové sítě a že signál neblokuje žádné překážky. U většiny sítí je dosah bezdrátové sítě 30 metrů od přístupového bodu.
2. Ujistěte se, že je tiskárna zapnutá a je ve stavu připraveno.
3. Ujistěte se, že neexistuje více než 5 souběžných uživatelů Wi-Fi Direct.
4. Vypněte všechny brány firewall na vašem počítači.
5. Ujistěte se, že bezdrátová síť funguje bezchybně.
6. Ujistěte se, že váš počítač funguje bezchybně. V případě potřeby restartujte počítač.

Bezdrátová tiskárna přestává komunikovat při připojení k VPN

- Typicky se nelze připojit k VPN a jiným sítím současně.

Sít se nezobrazuje v seznamu bezdrátových sítí

- Ujistěte se, že je bezdrátový směrovač zapnutý a napájený.
- Sít může být skrytá. I ke skryté síti se však lze připojit.

Bezdrátová síť nefunguje

1. Chcete-li ověřit, zda síť přestala komunikovat, zkuste k ní připojit jiná zařízení.
2. Otestujte síťovou komunikaci odesláním příkazu ping síti.
 - a. Otevřete na svém počítači příkazový řádek.
 - U systému Windows klikněte na **Start**, poté **Spustit**, zadejte cmd a stiskněte **Enter**.
 - U systému OS X přejděte na **Aplikace**, poté **Nástroje** a otevřete **Terminál**.
 - b. Zadejte ping následovaný IP adresou směrovače.
 - c. Pokud okno zobrazí časy odezvy, síť funguje.
3. Ujistěte se, že směrovač nebo tiskárna jsou připojeny ke stejné síti jako váš počítač.
 - a. Vytiskněte konfigurační stránku (viz „Tisk protokolu o síťové konfiguraci“ na straně 49).
 - b. Porovnejte identifikátor SSID na konfiguračním reportu s identifikátorem SSID v konfiguraci tiskárny na počítači.
 - c. Pokud se čísla neshodují, zařízení nejsou připojena ke stejné síti. Znovu nakonfigurujte bezdrátové nastavení tiskárny.

Proveďte diagnostický test bezdrátové sítě

Z ovládacího panelu tiskárny můžete spustit diagnostický test, který poskytuje informace o nastavení bezdrátové sítě (viz „Tisk protokolu o síťové konfiguraci“ na straně 49).

Příloha

Tato kapitola obsahuje specifikace výrobku a informace týkající se platných předpisů.

- Všeobecné specifikace 177
- Specifikace tiskových médií 178
- Požadavky na systém 180

Všeobecné specifikace



Níže uvedené technické údaje se mohou změnit bez předchozího upozornění. Možné změny v informacích naleznete na webových stránkách

www.hp.com/support/laser130MFP.

Položky		Popis
Rozměry ^a (Šířka x délka x výška)		<ul style="list-style-type: none">• MFP 131a, 135a, 135ag, 135r, 135w, 135wg, 136a, 136w, 136nw series: 406 x 359,6 x 253 mm• MFP 133pn, 137fnw, 138fnw, 137fwg, 138p, 138pn, 138pnw series: 406 x 359,6 x 308,7 mm
Hmotnost ^a (Zařízení se spotřebními materiály)		<ul style="list-style-type: none">• MFP 131a, 135a, 135ag, 135wg, 135r, 135w, 136a, 136w, 136nw series: 7,46 Kg• MFP 137fnw, 137fwg, 138fnw series: 8,58 Kg• MFP 133pn, 138p, 138pn, 138pnw series: 8,62 Kg
Teplota	Provoz	10 až 32 °C
	Skladování (v balení)	-20 až 40 °C
Vlhkost	Provoz	20 až 80% RV
	Skladování (v balení)	10 až 90 % RV
Napájení ^b	110voltové modely	Střídavý proud 110-127 V
	220voltové modely	Střídavý proud 220-240 V

a. Rozměry a hmotnost jsou udávány bez sluchátek a dalšího příslušenství.

b. Správné napětí (V), frekvenci (Hz) a proud (A) pro toto zařízení naleznete na typovém štítku.

Specifikace tiskových médií

Typ	Formát	Rozměry	Gramáž tiskového média / Kapacita ^a
			Zásobník
Obyčejný	Letter	216 x 279 mm	70 až 89 g/m ² • 150 listů 80 g/m ²
	Legal	216 x 356 mm	
	Oficio 216 x 340 mm	216 x 343 mm	
	Oficio 8.5 x 13	216 x 330 mm	
	A4	210 x 297 mm	
	B5(JIS)	182 x 257 mm	
	Executive	184 x 267 mm	
	A5	148 x 210 mm	
A5 LEF	210 x 148 mm		
Obálka	Obálka Monarch	98 x 191 mm	75 až 90 g/m ² • 10 listů
	Envelope #10	105 x 241 mm	
	Obálka DL	110 x 220 mm	
	Obálka C5	162 x 229 mm	
Těžký 90-120 g	Viz část Obyčejný papír	Viz část Obyčejný papír	90 až 120 g/m ² • 50 listů 120 g/m ²
Lehký 60-69 g	Viz část Obyčejný papír	Viz část Obyčejný papír	60 až 69 g/m ² • 160 listů 60 g/m ²
Barevný	Viz část Obyčejný papír	Viz část Obyčejný papír	75 až 90 g/m ² • 150 listů 80 g/m ²
Předtištěný	Viz část Obyčejný papír	Viz část Obyčejný papír	75 až 90 g/m ² • 150 listů 80 g/m ²
Recyklovaný	Viz část Obyčejný papír	Viz část Obyčejný papír	60 až 90 g/m ² • 150 listů 80 g/m ²

Typ	Formát	Rozměry	Gramáž tiskového média / Kapacita ^a
			Zásobník
Štítky ^b	Viz část Obyčejný papír	Viz část Obyčejný papír	120 až 150 g/m ² • 10 listů
Extra těžký 121-163 g	Viz část Obyčejný papír 4x6	Viz část Obyčejný papír	121 až 163 g/m ² • 10 list
Kancelářský	Viz část Obyčejný papír	Viz část Obyčejný papír	105 až 120 g/m ² • 10 listů
Minimální rozměr (vlastní)		76 x 127 mm	60 až 163 g/m ²
Maximální rozměr (vlastní)		216 x 356 mm	

a. Maximální kapacita závisí na gramáži tiskového média, jeho tloušťce a na podmínkách okolního prostředí.

b. Hladkost štítků používaných v tomto zařízení je 100 až 250 (Sheffield). Jedná se o číselnou úroveň hladkosti.

Požadavky na systém



Software tiskárny se příležitostně aktualizuje kvůli novým verzím operačních systémů apod. Pokud je to třeba, stáhněte si nejnovější verzi ze stránek HP (www.hp.com/support/laser130MFP).

Microsoft® Windows®

Windows 7, 32-bit a 64-bit	Tiskový ovladač specifický pro HP tiskárny je pro tento operační systém nainstalovaný jako součást softwarové instalace.	
Windows 8, 32-bit a 64-bit	Tiskový ovladač specifický pro HP tiskárny je pro tento operační systém nainstalovaný jako součást softwarové instalace.	
Windows 8,1, 32-bit a 64-bit	Tiskový ovladač specifický pro HP V4 tiskárny je pro tento operační systém nainstalovaný jako součást softwarové instalace.	
Windows 10, 32-bit a 64-bit	Tiskový ovladač specifický pro HP V4 tiskárny je pro tento operační systém nainstalovaný jako součást softwarové instalace.	
Windows Server 2008 R2, 64-bit	Tiskový ovladač specifický pro tiskárny HP PCLm.S je ke stažení z webové stránky s podporou tiskárny. Stáhněte ovladač a poté použijte k instalaci nástroj Microsoft Add Printer.	Microsoft přestal poskytovat hlavní podporu pro Windows Server 2008 v lednu 2015. Společnost HP bude nadále věnovat veškeré úsilí do podpory ukončeného operačního systému.
Windows Server 2008 R2, SP1, 64-bit	Tiskový ovladač specifický pro HP tiskárny je pro tento operační systém nainstalovaný jako součást softwarové instalace.	
Windows Server 2012	Tiskový ovladač specifický pro HP tiskárny je pro tento operační systém nainstalovaný jako součást softwarové instalace.	

Windows Server 2012 R2	Tiskový ovladač specifický pro HP tiskárny je pro tento operační systém nainstalovaný jako součást softwarové instalace.	
Windows Server 2016, 64-bit	Tiskový ovladač specifický pro HP tiskárny je pro tento operační systém nainstalovaný jako součást softwarové instalace.	

Mac OS

Přímý tisk pomocí funkce AirPrint od společnosti Apple je podporován pro iOS a z počítačů Mac s operačním systémem OS X 10.7 Lion a novějším. Použijte AirPrint pro přímý tisk na tiskárně ze zařízení iPad, iPhone (3GS nebo novější nebo iPod touch (třetí generace nebo novější) v mobilních aplikacích (Mail, Photos, Safari, iBooks a vybrané aplikace třetích stran).



- Modely pouze s USB bez kabelového připojení nebo bezdrátovou sítí Wi-Fi nepodporují Mac OS.
- Chcete-li použít AirPrint, tiskárna musí být připojena ke stejné síti (podsíti) jako zařízení Apple.
- Před použitím funkce AirPrint s připojením USB ověřte číslo verze. AirPrint verze 1.3 a starší nepodporují USB připojení.

Slovník pojmů



Následující slovník pojmů vám pomůže seznámit se s výrobkem díky porozumění terminologii běžně používané v oblasti tisku a uvedené v této příručce.

802.11

802.11 je sada standardů pro komunikaci prostřednictvím místní bezdrátové sítě (WLAN), vyvinutá komisí IEEE LAN/MAN Standards Committee (IEEE 802).

802.11b/g/n

802.11b/g/n může sdílet stejný hardware a používat vlnové pásmo 2,4 GHz. 802.11b podporuje vlnový rozsah do 11 Mbps; 802.11n podporuje vlnový rozsah až do 150 Mbps. Zařízení s 802.11b/g/n mohou být příležitostně rušeny mikrovlnnými troubami, bezdrátovými telefony a zařízeními Bluetooth.

Přístupový bod

Přístupový bod nebo také Bezdrátový přístupový bod (AP nebo WAP) je zařízení, které spojuje bezdrátová komunikační zařízení v místní bezdrátové síti (WLAN) a funguje jako centrální vysílač a přijímač WLAN rádiových signálů.

ADF

Automatic Document Feeder (ADF), neboli automatický podavač dokumentů, je snímací jednotka, která automaticky podává předlohy do zařízení tak, aby toto zařízení mohlo sejmout několik předloh najednou.

AppleTalk

AppleTalk je patentovaná sada komunikačních protokolů vyvinutá společností Apple pro počítačové sítě. Byla součástí původních počítačů Mac (1984), nyní však od ní Apple upouští a upřednostňuje protokol TCP/IP.

Bitová hloubka

Termín z počítačové grafiky popisující počet bitů použitých ke zobrazení barvy jednoho pixelu v bitmapovém obrázku. Vyšší barevná hloubka znamená širší rozsah rozlišovacích barev. Se zvyšujícím se počtem bitů se počet možných barev pro barevnou mapu neprakticky zvyšuje. 1bitová barva se obecně nazývá monochromatická nebo také černobílá.

BMP

Formát bitmapové grafiky používaný vnitřně grafickým subsystémem Microsoft Windows (GDI) a běžně používaný jako jednoduchý formát grafického souboru na této platformě.

BOOTP

Bootstrap Protocol (protokol zavaděče). Síťový protokol používaný síťovým klientem za účelem automatického získání IP adresy. To se obvykle provádí při spouštění počítače nebo operačního systému. Servery BOOTP přiřazují každému klientovi adresu IP z fondu adres. BOOTP umožňuje „bezdiskovým pracovním stanicím“ získání IP adresy ještě před zavedením jakéhokoli pokročilého operačního systému.

CCD

Charge Coupled Device, (paměťové zařízení s nábojovou vazbou), je hardware, který umožňuje skenování úloh. K uchycení modulu CCD se též používá zámkový mechanismus CCD, aby se zabránilo jeho poškození při přemísťování zařízení.

Třídění kopií

Třídění kopií je proces tisku úloh s několika sadami kopií. Je-li aktivována volba třídění kopií, vytiskne zařízení celou jednu sadu a teprve poté začne tisknout další kopie.

Ovládací panel

Ovládací panel je rovná, obvykle svislá plocha, na které jsou zobrazeny nástroje pro ovládání nebo sledování. Obvykle se nacházejí na horní nebo na přední straně zařízení.

Pokrytí

Jedná se o tiskárenský termín používaný pro měření spotřeby toneru při tisku. Např. 5% pokrytí znamená, že na papíru formátu A4 je přibližně 5% obrázků nebo textu. Pokud tedy papír nebo předloha obsahuje složité obrázky nebo větší množství textu, bude pokrytí vyšší než 5% a zároveň bude spotřeba toneru odpovídat tomuto pokrytí.

CSV

Comma Separated Values (CSV, hodnoty oddělené čárkou). Typ formátu souboru CSV se používá k výměně dat mezi odlišnými aplikacemi. Formát souboru, tak jak je použit v aplikaci Microsoft Excel, se stal faktickým standardem v celém průmyslu, a to dokonce i u platforem vyvinutých jinými společnostmi než Microsoft.

Duplexní automatický podavač dokumentů

Duplex Automatic Document Feeder (DADF), neboli duplexní automatický podavač, je snímací jednotka, která automaticky podává a překlápá předlohu dokumentu tak, aby zařízení mohlo naskenovat obě strany této předlohy.

Vychozí

Hodnota nebo nastavení, které platí v okamžiku, kdy vyjmete tiskárnu z obalu, resetujete, nebo inicializujete.

DHCP

Dynamic Host Configuration Protocol (DHCP, dynamický konfigurační protokol klienta) je síťový protokol pro strukturu klient-server. Server DHCP poskytuje konfigurační parametry podle hostitele klienta DHCP, obecně informace požadované hostitelem klienta kvůli práci v síti IP. DHCP také poskytuje mechanismus pro alokaci IP adres klientským hostům.

DIMM

Dual Inline Memory Module (DIMM, paměť v pouzdře s vývody po dvou stranách) je malá deska s plošnými spoji, která obsahuje paměť. Modul DIMM ukládá veškerá data zařízení, včetně tiskových dat nebo dat přijatých faxů.

DLNA

Digital Living Network Alliance (DLNA) je standard, který umožňuje zařízením na domovské síti sdílet informace s ostatními po celé síti.

DNS

Domain Name Server (server překládající doménové názvy) je systém, který uchovává informace související s názvy domén v distribuované databázi v sítích, jako je například internet.

Bodová tiskárna

Bodová tiskárna je typ počítačové tiskárny s tiskovou hlavou, která se pohybuje po stránce směrem dopředu a dozadu a tiskne úderem do inkoustem napuštěné pásky nastavené proti papíru – podobně jako při psaní na psacím stroji.

DPI

Dots Per Inch (počet bodů na palec) je měření rozlišení, které se používá pro skenování a pro tisk. Obecně platí, že vyšší DPI znamená vyšší rozlišení, lepší viditelnost detailu obrázku, ale také větší velikost souboru.

DRPD

Distinctive Ring Pattern Detection (DRPD), neboli detekce odlišného typu vyzvánění. Jedná se o službu telefonní společnosti, která uživateli umožňuje používat jedinou telefonní linku pro komunikaci na více telefonních číslech.

Duplex

Mechanismus, který překlápí list papíru, aby mohlo zařízení tisknout na obě strany papíru (nebo je skenovat). Tiskárna vybavená duplexní jednotkou umí tisknout na obě strany papíru během jednoho tiskového cyklu.

Zatížení

Zatížení je množství stránek, které měsíčně neovlivní výkon tiskárny. Obecně je životnost tiskárny omezena například počtem stránek za rok. Životnost znamená průměrnou kapacitu výtisků, obvykle v záruční době. Když je například zatížení 48 000 stran za měsíc a počítáme s 20 pracovními dny, je denní kapacita tiskárny 2 400 stran.

ECM

Error Correction Mode (ECM), neboli režim korekce chyb, je volitelný režim přenosu, který je zabudován do faxových přístrojů nebo modemů třídy 1. Automaticky rozpoznává a opravuje chyby vzniklé během přenosu faxu, které někdy vznikají v důsledku šumu v telefonních linkách.

Emulace

Emulace je technika, při které jedno zařízení získává stejné výsledky jako zařízení jiné.

Emulátor duplikuje funkce jednoho systému za pomoci jiného systému tak, aby se tento druhý systém choval stejným způsobem jako systém první. Emulace se soustředí na přesnou reprodukci externího chování, což je opakem simulace, která představuje abstraktní model simulovaného systému, často posuzujícího svůj interní stav.

Ethernet

Ethernet je počítačová síťová technologie využívající rámce pro místní sítě (LAN). Definuje vedení a signály pro fyzickou vrstvu a formát rámců a protokolů pro řízení přístupu médií (MAC) / datovou vrstvu modelu OSI. Ethernet je většinou standardizován jako IEEE 802.3. Stal se celosvětově nejpoužívanější LAN technologií od devadesátých let po současnost.

EtherTalk

Sada protokolů vyvinutá společností Apple Computer pro počítačové sítě. Byla součástí původních počítačů Mac (1984), nyní však od ní Apple upouští a upřednostňuje protokol TCP/IP.

FDI

Foreign Device Interface (FDI), neboli rozhraní pro cizí zařízení, je karta uvnitř zařízení, která umožňuje instalaci zařízení třetích stran, jako např. přístroje na mince nebo čtečky karet. Tyto přístroje pak umožňují placené využívání vašeho zařízení.

FTP

File Transfer Protocol (FTP, protokol pro přenos souborů), je běžně používaný protokol pro výměnu souborů v jakékoli síti, která podporuje protokol TCP/IP (jako například internet nebo intranet).

Fixační jednotka

Součást laserové tiskárny, která nataví toner na tiskové médium. Sestává z ohřívacího válce a přítlačného válce. Po přenesení toneru na papír fixační jednotka teplem zajistí trvalé přichycení toneru na papír; z tohoto důvodu je papír vycházející z laserové tiskárny teplý.

Brána

Spojení mezi počítačovými sítěmi nebo mezi počítačovou sítí a telefonní linkou. Je velmi populární, protože jde o počítač nebo síť, která umožňuje přístup k jinému počítači nebo síti.

Stupnice šedé

Odstíny šedé, které představují světlé a tmavé části obrazu po převedení barevných obrázků na černobílé; barvy jsou zastoupeny různými odstíny šedé.

Polotóny

Typ obrazu, který simuluje odstíny šedé pomocí různého počtu bodů. Velmi barevné plochy se skládají z velkého množství teček, zatímco světlejší plochy se skládají z menšího množství teček.

Velkokapacitní paměťové zařízení (HDD)

Velkokapacitní paměťové zařízení (HDD), obvykle nazývané pevný disk, je energeticky nezávislé úložné zařízení, které ukládá digitálně kódovaná data na rychle se otáčející destičky s magnetickým povrchem.

IEEE

(Institute of Electrical and Electronics Engineers, Institut elektrických a elektronických inženýrů) je mezinárodní nezisková profesní organizace pro technologický pokrok v oblasti elektrotechniky.

IEEE 1284

Standard pro paralelní port 1284 byl vyvinut institutem elektrických a elektronických inženýrů (IEEE). Termín 1284-B se týká specifického typu konektoru na konci paralelního kabelu, který je připojován k perifernímu zařízení (například k tiskárně).

Intranet

Soukromá síť, která využívá internetové protokoly, připojení k síti a případně i veřejný telekomunikační systém k zabezpečenému sdílení části informací organizace nebo k práci zaměstnanců. Někdy termín popisuje pouze nejviditelnější službu, vnitřní web.

IP adresa

Adresa internetového protokolu IP je jedinečné číslo, které zařízení používají k vzájemné identifikaci a komunikaci v síti využívající standard internetového protokolu.

IPM

Images Per Minute (počet obrázků za minutu) je způsob měření rychlosti tiskárny. Rychlost IPM indikuje počet jednostranných archů, které tiskárna dokončí za jednu minutu.

IPP

Internet Printing Protocol (internetový tiskový protokol) definuje standardní protokol pro tisk, správu tiskových úloh, velikost média, rozlišení atd. IPP lze používat místně nebo v síti Internet pro stovky výtisků. Vedle toho podporuje také řízení přístupu, ověřování a šifrování, takže tisková řešení jsou nyní mnohem bezpečnější a spolehlivější než dříve.

IPX/SPX

Internet Packet Exchange/Sequenced Packet Exchange (IPX/SPX), neboli výměna internetových paketů/výměna sekvenčních paketů. Jedná se o síťový protokol používaný operačními systémy Novell NetWare. Jak IPX, tak i SPX poskytují připojovací služby podobné protokolu TCP/IP, přičemž protokol IPX je podobný IP a SPX se podobá protokolu TCP. IPX/SPX byl původně navržen pro místní oblastní síť (LAN) a pro tyto účely je protokol vysoce účinný (v sítích LAN obvykle protokol TCP/IP dokonce předčí).

ISO

International Organization for Standardization (Mezinárodní organizace pro standardizaci) je organizace, která zavádí normy a která je složena ze zástupců z národních organizací pro normy. Vytváří celosvětové průmyslové a komerční normy.

ITU-T

International Telecommunication Union (ITU), neboli Mezinárodní telekomunikační unie, je organizace založená za účelem standardizace a regulace mezinárodních telekomunikací a rádia. Mezi její hlavní úkoly patří sestavování norem, alokace rádiových frekvenčních pásem a organizování vzájemného propojení různých zemí, aby bylo možné mezi nimi telefonovat. Písmeno T ve zkratce ITU-T pak znamená telekomunikace.

Předloha ITU-T

Standardizovaná zkušební předloha vydaná ITU-T pro faxový přenos dokumentů.

JBIG

Joint Bi-level Image Experts Group (JBIG) je standard pro kompresi obrazu, při které nedochází ke ztrátě přesnosti či kvality. Byla navržena pro kompresi binárních obrazů, zejména pro faxy, lze ji však použít i u jiných obrázků.

JPEG

Joint Photographic Experts Group (skupina spojených expertů na fotografování) je nejčastěji používanou standardní metodou ztrátové komprese pro fotografické snímky. Je to formát používaný pro ukládání a přenos fotografií v síti WWW.

LDAP

Lightweight Directory Access Protocol (odlehčený protokol internetové adresářové služby) je síťový protokol sloužící k dotazování a úpravě adresářových služeb fungujících přes TCP/IP.

Kontrolka

Light-Emitting Diode (svítící dioda či kontrolka) je polovodičové zařízení, které indikuje stav přístroje.

Adresa MAC

Media Access Control (adresa přenosového protokolu přístupu na médium) je adresa s jedinečným identifikátorem spojeným se síťovým adaptérem. Adresa MAC je jedinečný 48bitový identifikátor obvykle zapisovaný 12 šestnáctkovými znaky seskupenými v párech (např. 00-00-0c-34-11-4e). Tato adresa je obvykle pevně zakódována do Network Interface Card (NIC), tedy síťové karty, již od jejího výrobce, a používá se jako pomůcka pro routery pokoušející se vyhledat zařízení ve velkých sítích.

MFP

Multi Function Peripheral (multifunkční periferie) je kancelářský přístroj, který v sobě obsahuje tiskárnu, kopírku, fax, skener atd.

MH

Modifikované Huffmanovo kódování (MH) je metoda komprese pro snížení obsahu dat, která musí být vysílána mezi faxovými přístroji k přenosu obrazu. Toto kódování je doporučeno ITU-T T.4. MH je proudové kódovací schéma založené na seznamu kódů a optimalizované k účinnému využití bílých míst. Jelikož většina faxů obsahuje zejména bílá místa, minimalizuje tato funkce dobu přenosu.

MMR

Modified Modified READ (MMR) je kompresní metoda doporučovaná ITU-T T.6.

Modem

Zařízení, které moduluje a demoduluje signál nosiče pro kódování a dekodování digitálních informací.

MR

Modified Modified READ (MMR) je kompresní metoda doporučovaná ITU-T T.4. MR zakóduje první naskenovanou řádku pomocí MH. Další řádka je pak porovnána s řádkou první, jsou určeny rozdíly a tyto rozdíly jsou poté šifrovány a přeneseny.

NetWare

Síťový operační systém vyvinutý společností Novell, Inc. Původně se používal pro kooperativní multitasking pro fungování různých služeb na PC a síťové protokoly byly založeny na typickém systému Xerox XNS. Dnešní NetWare podporuje jak TCP/IP, tak i IPX/SPX.

OPC

Organic Photo Conductor (OPC), neboli organický fotovodič, je mechanismus, který vytváří virtuální obraz pro tisk pomocí laserového paprsku vysílaného z laserové tiskárny. Obvykle má zelenou nebo rezavou barvu a má tvar válce.

Tonerová kazeta obsahující válec se používáním tiskárny (při styku s kartáčkem kazet, čistícím mechanismem a papírem) pomalu opotřebovává, je třeba ji řádně měnit.

Originály

První exemplář např. dokumentu, fotografie, textu apod., který se následně kopíruje, množí či převádí do jiných, avšak který sám není z ničeho kopírován ani odvozen. Též se někdy nazývá jako předloha.

OSI

Open Systems Interconnection (propojení otevřených systémů) je model vyvinutý Mezinárodní organizací pro standardizaci (ISO) pro účely komunikace. OSI nabízí standardní, modulární přístup k designu sítí, který rozděluje požadovanou sadu složitých funkcí do menších, snadno zvládnutelných nezávislých funkčních vrstev. Těmito vrstvami jsou (shora dolů): aplikační, prezentační, relační, transportní, síťová, linková a fyzická.

PABX

Private Automatic Branch Exchange (PABX) je automatická telefonní pobočková ústředna v soukromé firmě.

PCL

Printer Command Language (jazyk popisující vzhled stránky, Page Description Language) vyvinutý společností HP jako protokol tiskáren, který se posléze stal průmyslovým standardem. Původně byl vyvinut pro jedny z prvních inkoustových tiskáren, avšak postupně byl vytvořen pro různé úrovně tepelných, bodových a stránkových tiskáren.

PDF

Portable Document Format (patentovaný formát souboru) vyvinutý společností Adobe Systems pro zobrazování dvojrozměrných dokumentů ve formátu nezávislém na zařízení a na rozlišení.

PostScript

PS (PostScript, dodatečný skript) je jazyk pro popis stránek a programovací jazyk, který se používá zejména v oblasti elektronické a stolní počítačové sazby - běží v interpretru, který pak vytváří obraz.

Ovladač tiskárny

Program, který se používá k odesílání příkazů a přenosu dat z počítače na tiskárnu.

Tiskové médium

Média, jako například papír, obálky, štítky a fólie, které lze používat v tiskárně, skeneru, faxu nebo v kopírce.

PPM

Pages Per Minute (počet stran za minutu) způsob měření, který určuje rychlost tiskárny vyjádřením počtu stránek vytištěných za jednu minutu.

Soubor PRN

Rozhraní ovladače zařízení, které umožňuje softwaru komunikovat s ovladačem zařízení prostřednictvím standardního vstupně / výstupního systémového volání, což zjednodušuje řadu úloh.

Protokol

Zvyklost nebo standard, který řídí nebo umožňuje spojení, komunikaci a přenos dat mezi dvěma koncovými body.

PS

Viz PostScript.

PSTN

Public-Switched Telephone Network (PSTN) je veřejná síť světových telefonních sítí, která je v průmyslových a komerčních zařízeních obvykle vedena přes ústřednu.

RADIUS

Remote Authentication Dial In User Service (vzdálené ověření volajícího uživatele) je protokol pro ověření a účtování vzdáleného uživatele. RADIUS umožňuje centralizované správě ověřovacích dat (jako jsou uživatelská jména a hesla) používat konceptu AAA (authentication, authorization, accounting – ověření, autorizování a záznam) ke správě přístupu na síť.

Rozlišení

Ostrost obrazu měřená v bodech na palec (dpi). Čím je dpi vyšší, tím je vyšší rozlišení.

SMB

Server Message Block (blok serverových zpráv) je síťový protokol používaný převážně ke sdílení souborů, tiskáren, sériových portů a k různé komunikaci mezi uzly v síti. Poskytuje také ověřený mechanismus meziprocesní komunikace.

SMTP

Simple Mail Transfer Protocol (jednoduchý výměnný protokol pro přenos pošty) je standard pro přenos elektronické pošty prostřednictvím sítě Internet. SMTP je relativně jednoduchý protokol na textové bázi, kde se po zadání jednoho nebo více příjemců zprávy a přenesou text zprávy. Jedná se o protokol klient-server, kde klient přenáší zprávu elektronické pošty na server.

SSID

Service Set Identifier (SSID) neboli identifikátor sady služeb je název místní bezdrátové sítě (WLAN). Všechna bezdrátová zařízení v síti WLAN používají ke vzájemné komunikaci stejný SSID. Parametry SSID mají maximální délku 32 znaků a rozlišují malá a velká písmena.

Maska podsítě

Maska podsítě se používá ve spojení se síťovou adresou a společně určují, která část adresy je síťová adresa a která hostitelská.

TCP/IP

Transmission Control Protocol a Internet Protocol (kontrolní přenosový protokol a internetový protokol) sada komunikačních protokolů, které implementují zásobník protokolů, které využívá Internet a většina komerčních sítí.

TCR

Transmission Confirmation Report (potvrzující zpráva o přenosu) udává detaily o každém přenosu, jako např. stav úlohy, výsledek přenosu a počet odeslaných stran. Tento protokol lze nastavit tak, aby se tiskl s každou úlohou nebo pouze v případě chyby přenosu.

TIFF

Tagged Image File Format (formát souboru označeného snímku) je bitmapový obrazový formát s proměnlivým rozlišením. TIFF popisuje data obrázků, které jsou typicky vytvářeny ve skeneru. Obrázky TIFF využívají tzv. tagy, což jsou klíčová slova, která definují charakteristiky obrázku obsažené v souboru. Tento flexibilní formát, který není závislý na platformě, lze použít u obrázků, které byly vytvořeny různými aplikacemi pro zpracování snímků.

Kazeta s tonerem

Druh nádoby používaný v zařízení (například tiskárně) obsahující toner. Toner je prášek používaný v laserových tiskárnách a kopírkách, který vytváří text a obrázky na potištěném papíru. Toner je možné tavit kombinací tepla a tlaku fixační jednotky, čímž se přichytí k vláknům v papíru.

TWAIN

Průmyslový standard pro skenery a software. Při používání skeneru s podporou TWAIN a programu s podporou TWAIN lze spustit skenování z tohoto programu. Je to rozhraní API pro zachycení obrázku pro operační systémy Microsoft Windows a Apple Mac.

Cesta UNC

Uniform Naming Convention (konvence uniformního pojmenovávání) je standardní formát zápisu cesty pro přístup ke sdíleným položkám ve Windows NT a dalších produktech společnosti Microsoft. Formát cesty UNC je: \\<název serveru>\<název sdílené položky>\<název adresáře>

URL

Uniform Resource Locator (uniformní lokátor zdrojů) je globální adresa dokumentů a zdrojů na Internetu. První část adresy označuje používaný protokol, druhá část specifikuje adresu IP nebo název domény, ve které se nachází zdroj.

USB

Universal Serial Bus (univerzální sériová sběrnice) je standard, který byl vyvinut společností USB Implementers Forum, Inc. pro připojování počítačů a periférií. Na rozdíl od paralelního portu je rozhraní USB určeno pro připojení portu USB jednoho počítače k více perifériím současně.

Vodoznak

Vodoznak je znatelný obrázek nebo vzor na papíru, který se při pohledu proti světlu jeví světlejší. Vodoznaky byly poprvé zavedeny v italské Boloni v roce 1282. Používají je výrobci papíru k identifikaci svých výrobků, dále se používají na poštovních známkách, bankovkách a dalších oficiálních dokumentech, aby se znesnadnila možnost jejich padělání.

WEP

Wired Equivalent Privacy (WEP) neboli soukromí ekvivalentní drátovým sítím, je bezpečnostní protokol specifikovaný v IEEE 802.11. Slouží k poskytování stejné úrovně soukromí jakou zajišťují drátové sítě LAN. WEP poskytuje zabezpečení pomocí kódování dat přes rádio, takže jsou chráněna při přenosu z jednoho místa na druhé.

WIA

Windows Imaging Architecture (WIA) je zobrazovací architektura, která byla původně zavedena do Windows Me a Windows XP. Z těchto operačních systémů pak lze spustit skenování za pomoci skeneru s podporou WIA.

WPA

Wi-Fi Protected Access (WPA) neboli Wi-Fi chráněný přístup je třída systémů sloužících k zabezpečené bezdrátových (Wi-Fi) počítačových sítí. Byla vyvinuta k vylepšení bezpečnostních vlastností WEP.

WPA-PSK

WPA-PSK (WPA-Pre-Shared Key) neboli WPA předsdílený klíč je zvláštní režim WPA pro malé společnosti a domácí uživatele. V bezdrátovém přístupovém bodu (WAP) stejně jako v každém bezdrátově připojeném

zařízení přenosného nebo stolního počítači je nakonfigurován klíč (heslo). WPA-PSK vytváří jedinečný klíč pro každý kontakt bezdrátového klienta a příslušného bodu WAP k zajištění větší bezpečnosti.

WPS

Wi-Fi Protected Setup (WPS) je standard pro zřízení bezdrátové domovské sítě. Pokud váš bezdrátový přístupový bod podporuje WPS, můžete jednoduše nakonfigurovat bezdrátové síťové připojení bez použití počítače.

XPS

Specifikace papíru XML (XPS) představuje specifikaci pro jazyk popisující stránky (Page Description Language, PDL) a nový formát dokumentu, kterou vyvinula společnost Microsoft. Je výhodná pro přenosné a elektronické dokumenty. Je to specifikace založená na jazyce XML. Vycházející z nové tiskové cesty a formátu dokumentu, který je založen na vektoru a nezávisí na zařízení.

Rejstřík

A

Aplikace Smart adresář	62
používání	110
registrace	110
uložení skupiny	111
úprava	111
úprava skupiny	112

B

bezdrátová síť	
Kabel USB	55
síťový kabel	55
bezpečnost	
informace	12
symboly	12

Č

čištění	
podávací válec	141
skener	142
vnější části	139
vnitřní části	139
čištění zařízení	139

F

faxování	
automatické opětovné vytáčení	99
obecné nastavení	118

odesílání faxu v počítači	96
odložení faxového přenosu	100
opakované vytáčení posledního čísla	99
přeposlání odeslaného faxu na jiné cílové místo	106
přeposlání přijatého faxu na jiné cílové místo	107
příjem faxů do paměti	105
příjem pomocí externího telefonu	103
příjem v režimu DRPD	103
příjem v režimu Fax	102, 103
příjem v režimu telefonu	103
příjem v režimu záznamníku	103
příjem v zabezpečeném režimu	104
příprava k faxování	95
upravení tmavosti	109
úprava rozlišení	108
změna režimů příjmu	102
zrušení vyhrazené faxové úlohy	101
funkce	7
funkce tiskového média	178
funkce tisku	72

H

HP Embedded Web Server	59
obecné informace	59
chybová zpráva	154

I

informace	
Aplikace HP Smart	62
informace o spotřebním materiálu	153

informace o zařízení	115, 117, 118, 125
instalace	
Aplikace HP Smart	62
instalace ovladače	26

K

kazeta s tonerem	
rozprostření toneru	134
výměna kazety	135
kopírování	
obecné nastavení	115
základní kopírování	81
zmenšení nebo zvětšení kopií	83
kopírování ID	85

L

LCD displej	
procházení stavem zařízení	115, 117, 118, 125

N

nastavení zařízení	
stav zařízení	115, 117, 118, 125

O

obecná nastavení	122
obecné ikony	11
oblíbená nastavení pro tisk	70
odesílání faxu	
odesílání na více míst	98
ovládací panel	22

P

pohled zepředu	19
pohled zezadu	21
pojem	11
potíž	
potíže s operačním systémem	172
potíže	
potíže přikopírování	169
potíže přiskenování	170
potíže s faxováním	171
potíže s napájením	159
potíže skvalitou tisku	163
potíže spodáváním papíru	158
potíže stiskem	160
použití nápovědy	71
přehled nabídek	28
příprava typu předloh	44

R

rozlišení	
faxování	108

Ř

řešení potíží	
bezdrátová síť	173

S

Skenování	
Skenování pomocí MFP Scan	89
Smart app	62
Stav tiskárny	78
síť	
instalace ovladače	
Windows	51

Konfigurace IPv6	49	tisknout	77
nastavení bezdrátové sítě	52	vytvořit	76
nastavení pevné sítě	49	tisknout	
obecné nastavení	127	Aplikace HP Smart	62
skenování		informace o spotřebním materiálu	153
Skenování pomocí ovladače WIA	91	tiskové médium	
Skenování z programu pro úpravu obrázků	90	kartičky	41
Skenování ze zařízení připojeného prostřednictvím sítě	92	nastavení formátu papíru	42
základní informace	88	nastavení typu papíru	42
slovník pojmů	182	obálka	40
součásti pro údržbu	131	pokyny	36
spotřební materiál		předtištěný papír	42
dostupný spotřební materiál	130	štítky	41
objednání	130	výstupní podpěra	178
předpokládaná životnost kazety s tonerem	133	zvláštní média	39
sledování životnosti spotřebního materiálu	137	tlačítka	
výměna kazety s tonerem	135	kontrast	22, 23
stav	22, 23	kopírování ID	22, 23
stav tiskárny		měřítka	22, 23
obecné informace	78	numerická klávesnice	24
		skenovat	22
		WPS	22, 23
T		U	
Tonerova kazeta		umístění zařízení	
neoriginální a opakovaně plněná	132	nastavení nadmořské výšky	35
pokyny k manipulaci	132	uvíznutí	
předpokládaná životnost	133	odstranění originálu dokumentu	145
skladování	132	odstranění papíru	148
technické specifikace		rady jak zabránit uvíznutí papíru	144
tiskové médium	178		
tisk		V	
tisk dokumentu		Víceúčelový zásobník	
Windows	67	použití zvláštních médií	39
zvláštní tiskové funkce	72	vkládání	
tisk šablony		papír v zásobníku 1	38
odstranit	77		

zvláštní média	39
vlastnosti	
funkce zařízení	114
vodoznak	
odstranit	75
upravit	75
vytvořit	75
vytvoření adresáře	110
výchozí nastavení	
nastavení zásobníku	42
výstupní podpěra	43
význam stavová kontrolky	151

W

Windows

časté potíže vsystému Windows	172
instalace ovladače	26
instalace ovladače pro síťově připojená zařízení	51
požadavky na systém	180

Z

zadávaní znaků	34
zakládání originálů	44
zásobník	
nastavení formátu atypu papíru	42
nastavení šířky a délky	37
změna velikosti zásobníku	37
zprávy	
informace o zařízení	115, 118, 119, 120, 122, 125