



ROBOROCK S7 MAXV PLUS

Robotický vysavač Uživatelská příručka

Před použitím výrobku si pečlivě přečtěte tuto ilustrovanou uživatelskou příručku a uchovejte ji pro budoucí použití.

CZ | Uživatelská příručka

SK | Uživatelská příručka

HU | Uživatelská příručka

Dovozce | Dovožca

Witty s.r.o., Průmyslová 1472/11, 102 00 Praha Česká republika, CZ

www.wittytrade.cz

CZ | UŽIVATELSKÁ PŘÍRUČKA

OBSAH

Bezpečnostní opatření

Vysvětlení mezinárodních symbolů

Popis výrobku

Instalace

Připojení k aplikaci

Pokyny

Běžná údržba

Základní parametry

Chyby

Nejčastější problémy

CZ | UŽIVATELSKÁ PŘÍRUČKA

BEZPEČNOSTNÍ INFORMACE

VAROVÁNÍ

- Výrobek používejte dle pokynů uživatelské příručky. Uživatel je zodpovědný za jakékoli ztráty nebo škody způsobené nesprávným používáním výrobku.
- Nepoužívejte tento výrobek na zvýšených plochách, které nejsou vybaveny bariérami, jako jsou např. podlahy pater, otevřené terasy nebo povrchy nábytku.
- Před spuštěním úklidu z podlahy odstraňte lehké předměty (např. plastové sáčky) a křehké předměty (např. vázy), aby spotřebiči nepřekážely a nepoškodil je.
- Nástroje pro čištění hlavního kartáče uchovávejte mimo dosah dětí.
- Na výrobek nepokládejte žádné předměty (ani neusazujte děti a domácí zvířata) bez ohledu na to, zda je či není v provozu.
- Nepoužívejte výrobek pro vysávání hořících předmětů (např. nedopalků cigaret).
- Nepoužívejte výrobek pro vysávání tvrdých nebo ostrých předmětů (např. úlomky, střepy nebo nehty).
- Před čištěním nebo údržbou je výrobek nutné vypnout a odpojit ze zásuvky.
- Do blízkosti sacího otvoru neumísťujte žádné předměty.
- Nestrkejte prsty do spojů nabíjecí stanice, abyste se nezranili.
- Nepoužívejte výrobek v místnosti, kde spí kojeneček nebo malé dítě.
- Nepřenášejte výrobek za rukojeť zásobníku na prach nebo kryt filtru.
- Ujistěte se, že je robotický vysavač kompatibilní s nabíjecí stanicí, v opačném případě může dojít k chybě vyprazdňování nebo nabíjení.
- Nepoužívejte robotický vysavač k vysávání kamínků, kousků papíru nebo jiných předmětů, které by mohly ucpat průchod vzduchu. Pokud se průchod vzduchu ucpe, neprodleně jej uvolněte.
- Umístěte nabíjecí stanicí na rovnou podlahu mimo dosah ohně, tepla a vody. Neumisťujte ji do úzkých prostorů nebo na místa, kde by byl robotický vysavač nad úrovní země.

- Na nabíjecí stanici nepokládejte žádné předměty (ani neusazujte děti a domácí zvířata) bez ohledu na to, zda je či není v provozu.
- Nepoužívejte robotický vysavač k vysávání hořících nebo doutnajících předmětů, jako jsou cigarety, zápalky nebo horký popel.
- Nepoužívejte robotický vysavač k vysávání hořlavých nebo výbušných předmětů, jako jsou zapalovače, benzín a tonery používané v tiskárnách nebo kopírkách.

BEZPEČNOSTNÍ INFORMACE

BATERIE A NABÍJENÍ VAROVÁNÍ

- K nabití baterie používejte pouze odnímatelnou napájecí jednotku Roborock CDZ11RR, CDZ12RR, AED01HRR, AED02HRR, EWFD01HRR nebo EWFD02HRR dodanou společně s výrobkem.
- Nepoužívejte tento výrobek na vyvýšených plochách, které nejsou vybaveny bariérami, jako jsou např. podlahy pater, otevřené terasy nebo povrchy nábytku.
- Před spuštěním úklidu z podlahy odstraňte lehké předměty (např. plastové sáčky) a křehké předměty (např. vázy), aby spotřebiči nepřekážely a nepoškodil je.
- Na výrobek nepokládejte žádné předměty (ani neusazujte děti a domácí zvířata) bez ohledu na to, zda je či není v provozu.
- Nepoužívejte výrobek pro vysávání hořících předmětů (např. nedopalků cigaret).
- Nepoužívejte výrobek pro vysávání tvrdých nebo ostrých předmětů (např. úlomky, střepy nebo nehty).
- Před čištěním nebo údržbou je výrobek nutné vypnout a odpojit ze zásuvky.
- Pokud nebudete výrobek delší dobu používat, plně jej nabijte, vypněte a uložte na chladné a suché místo. Minimálně každé tři měsíce jej nabijte, aby nedošlo k poškození baterie v důsledku nadměrného vybití.

Vysvětlení mezinárodních symbolů

~ – symbol STŘÍDAVÉHO PROUDU [symbol IEC 60417-5032 (2009-02)]

– symbol STEJNOSMĚRNÉHO PROUDU [symbol IEC 60417-5031 (2009-02)]

POPIS VÝROBKU

Robotický vysavač (pohled shora)

⏻ Napájení/Úklid

- Stisknutím a podržením tohoto tlačítka robotický vysavač zapnete nebo vypnete.
- Stisknutím spustíte úklid.

Kontrolka napájení

- Bílá: Nabití baterie $\geq 20\%$
- Červená: Úroveň nabití baterie $< 20\%$
- Pulzuje: Nabíjení nebo spouštění
- Bliká červeně: Chyba

🏠 Lokální úklid/Dětská pojistka

- Stisknutím tohoto tlačítka spustíte lokální úklid.
- Stisknutím a podržením tohoto tlačítka po dobu 3 sekund aktivujete/deaktivujete dětskou pojistku.



Nabíjecí stanice

- Po stisknutí se robotický vysavač vrátí do nabíjecí stanice.

Poznámka: Stisknutím libovolného tlačítka během úklidu nebo návratu do nabíjecí stanice robotický vysavač zastavíte.

A1-1—Svislý nárazník

A1-2—Mikrofon

- Pro videohovory

Poznámka: K dispozici pouze v aplikaci Roborock.

A1-3—Kontrolka stavu

- Bílá: Vysávání
- Modrá: Vysávání a vytírání
- Oranžová: Upozornění
- Zelená: Návrat do nabíjecí stanice/nabíjení

A1-4—Senzor stěn

A1-5—Nárazník

A1-6—Nabíjecí kontakty

A1-7—Rozpoznávání překážek ReactiveAI

A1-8—LED světlo

Robotický vysavač (pohled zespoda)

A2-1—Senzory proti pádu

A2-2—Senzor detekce koberce

A2-3—Všesměrové kolečko

A2-4—Nabíjecí kontakty

A2-5—Boční kartáč

A2-6—Hlavní kolečko

A2-7—Hlavní kartáč

A2-8—Západky krytu hlavního kartáče

Robotický vysavač (s otevřeným vrchním krytem)

A3-1—Kontrolka Wi-Fi

- Nesvíí: Wi-Fi vypnuta
- Pomalu bliká: Čekání na připojení
- Rychle bliká: Připojování
- Svítí: Wi-Fi připojena

A3-2—Tlačítko Reset

A3-3—Vstup vzduchu

Poznámka: Tuto součástku při použití samovyprazdňovací nebo samočisticí stanice Roborock vyjměte. Stanice se prodávají samostatně. Více informací naleznete na webových stránkách www.roborock.com.

A3-4—Senzor LiDAR

A3-5—Senzor čištění mopu

A3-6—Západka nádržky na vodu

A3-7—Polohovací tlačítko

A3-8—Nádržka na vodu

A3-9—Modul VibraRise

A3-10—Výstup vzduchu

Zásobník na prach

A4-1—Kryt filtru

A4-2—Západka zásobníku na prach

A4-3—Západka krytu

A4-4—Vstup vzduchu

A4-5—Omyvatelný filtr

Nabíjecí stanice

A5-1—Kontrolka napájení

A5-2—Lokalizační vysílač nabíjecí stanice

A5-3—Nabíjecí kontakty

A5-4—Zdířka

A5-5—Čisticí kartáčky elektrod

Napájecí kabel Elektricky řízená nádržka na vodu

A7-1—Zátka

A7-2—Vodní filtr

A7-3—Západka nádržky na vodu

A7-4—Samoplnící hrdlo

Držák mopu VibraRise

A8-1—Vibrační modul

A8-2—Úchyt mopovacího hadříku

A8-3—Západka držáku mopu

Mopovací hadřík VibraRise

A9-1—Suchý zip

Podložka proti vlhkosti

Napájecí kabel

Držák prachového sáčku

Jednorázový prachový sáček

Šroubovák

Samovyprazdňovací stanice

A12-1—Kryt filtru

A12-2—Zadní HEPA filtr

A12-3—Přední filtr

A12-4—Základna

A12-5—Stanice

A12-6—Kontrolka stavu

- Svítí bíle: Pohotovostní režim

- Bliká bíle: Vyprazdňování

- Svítí červeně: Porucha

- Nesvítí: Nabíjení/vypnuto/porucha po více než 10 minut

A12-7—Lokalizační vysílač nabíjecí stanice

A12-8—Nabíjecí kontakty

A12-9—Sací otvor

A12-10—Čisticí kartáčky elektrod

Zásobník na prach

A13-1—Rukojeť zásobníku na prach

A13-2—Výstup vzduchu

A13-3—Cyklónový odlučovač

A13-4—Západka zásobníku na prach

A13-5—Otvor zásobníku na prach

Uložení napájecího kabelu

A14-1—Příhrádka pro uložení napájecího kabelu

A14-2—Kabelové výstupy

A14-3—Zdířka

Poznámka: Napájecí kabel může vystupovat na obou stranách.

INSTALACE

DŮLEŽITÉ INFORMACE

1. Odstraňte ze země kabely a volně předměty a uklidte všechny nestabilní, křehké, cenné nebo nebezpečné předměty, abyste zabránili zranění osob nebo poškození majetku v důsledku zamotání, nárazu nebo převrácení těchto předmětů robotickým vysavačem.
2. Používáte-li robotický vysavač na vyvýšeném místě, vždy použijte bezpečnou fyzickou bariéru, abyste zabránili náhodnému pádu, který by mohl mít za následek zranění osob nebo poškození majetku.

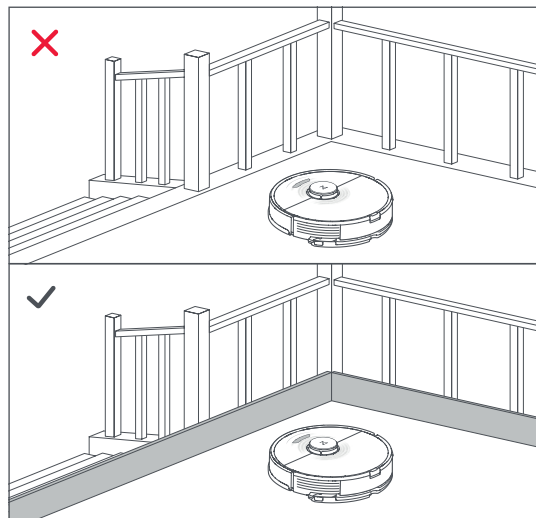
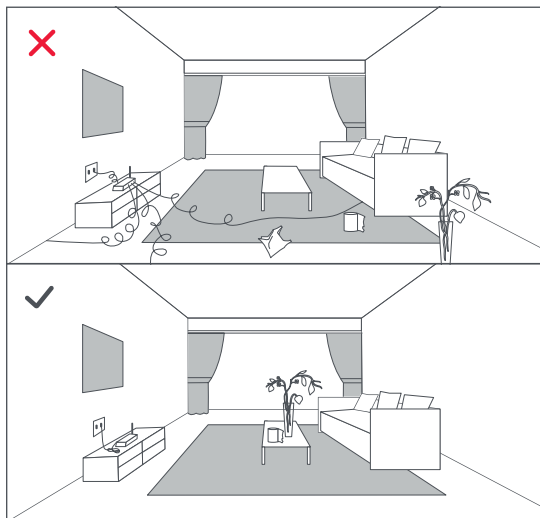

Poznámka: Při prvním použití robotického vysavače sledujte jeho pohyb po celou dobu úklidu a dávejte pozor na případné překážky nebo problémy. Při dalším použití již nebude tento dohled nutný.

Umístění nabíjecí stanice

B1-1—Vyměňte šroubovák z úložného prostoru ve spodní části základny.

B2-2—Nabíjecí stanici otočte dnem vzhůru, položte ji na měkký rovný povrch (koberec, ručník, utěrka atd.) a v místech, které jsou vyznačeny, zašroubujte pět šroubků a připevněte základnu (viz obrázky)

B1-3—Připojte napájecí kabel k nabíjecí stanici a přebytečnou délku kabelu uložte uvnitř přihrádky.

B1-4—Postavte nabíjecí stanici na tvrdou a rovnou podlahu (dřevo, dlažba, beton atd.). Po obou stranách stanice ponechte volný prostor o velikosti alespoň 0,5 m, před stanicí 1,5 m a nad stanicí 1 m. Zkontrolujte, zda je na daném místě dobrý Wi-Fi signál, a poté ji zapněte.

B1-5—Více než 1,5 m

B1-6—Více než 0,5 m

B1-7—Více než 1 m

Poznámky:

- Při nabíjení automaticky zhasne kontrolka stavu.
- Pokud dojde k chybě, kontrolka stavu se rozsvítí červeně a po 10 minutách se automaticky vypne.
- Nepoužívejte stanici bez filtru, zásobníku na prach, cyklónového odlučovače nebo prachového sáčku. Tyto součástky byly nainstalovány v továrně. Podrobnosti o instalaci a čištění součástek naleznete v sekci „Běžná údržba“ této uživatelské příručky.

- Umístěte nabíjecí stanici na rovnou podlahu mimo dosah ohně, tepla a vody. Neumísťujte ji do úzkých prostorů nebo na místa, kde by byl robotický vysavač nad úrovní země.

- Pokud nabíjecí stanici umístíte na měkký povrch (koberec, rohožka atd.), může se naklonit a znemožnit robotickému vysavači vstup/odjezd.

- Přebytečnou délku napájecího kabelu uložte uvnitř přihrádky, aby jej robotický vysavač nenamotal a neposunul nebo neodpojil nabíjecí stanici od napájení.

- Udržujte nabíjecí stanici mimo dosah přímého slunečního světla a všeho, co by mohlo blokovat lokalizační vysílač, v opačném případě se robotický vysavač nebude muset být schopen do stanice vrátit.

- Samovyprazdňovací stanice se dobíjí a vyprazdňuje. Před jejím použitím uskladněte klasickou nabíjecí stanici robotického vysavače. V opačném případě může mít robotický vysavač problémy s návratem do stanice.

- Provádějte údržbu nabíjecí stanice dle uvedených pokynů. K čištění nabíjecí stanice nepoužívejte mokré hadříky.

Zapněte a nabijte robotický vysavač

Chcete-li robotický vysavač zapnout, stiskněte a podržte tlačítko . Jakmile se rozsvítí kontrolka napájení, umístěte robotický vysavač do nabíjecí stanice a nechte jej nabít. Pro zachování optimálního výkonu vysoce výkonné lithium-iontové dobíjecí baterie udržujte robotický vysavač nabitý.

INSTALACE

Vytírání

Poznámka: Před prvním vytíráním doporučujeme podlahy nechat alespoň třikrát vysát, aby se mop nezanесl nadměrným množstvím nečistot.

B4-1—Vyjměte nádržku na vodu

Stiskněte západku nádržky na vodu a vytáhněte nádržku.

B4-2—Naplňte nádržku na vodu

Sejměte zátku, naplňte nádržku vodou a řádně ji uzavřete.

Poznámky:

- Abyste zamezili korozi nebo poškození, používejte pouze čisticí prostředek značky Roborock.
- Neplňte nádržku horkou vodou, v opačném případě může dojít k deformaci nádržky.

B4-3—Vložte nádržku na vodu zpět do robotického vysavače

Zasouvejte nádržku do robotického vysavače, dokud neuslyšíte cvaknutí, které signalizuje správnou instalaci.

B4-4—Nainstalujte mopovací hadřík VibraRise

Namočte a vyždímejte mopovací hadřík. Vložte jej do úchyty a řádně připevněte.

B4-5—Nainstalujte držák mopu

Zasuňte držák pod nádržku na vodu. Jakmile uslyšíte cvaknutí, držák je na svém místě.

B4-6—Vyjměte držák mopu

Poté, co se robotický vysavač vrátí do nabíjecí stanice, stiskněte západky po obou stranách vysavače a posuňte držák mopu směrem dozadu, abyste jej mohli vyjmout.

Poznámky:

- Po každém použití mopovací hadřík VibraRise vyperte a pravidelně vylévejte zbylou vodu z nádržky.
- Pokud robotický vysavač nebude vytírat, vyjměte držák mopu. Nádržku na vodu můžete nechat na svém místě.

B3-7 VAROVÁNÍ

Nebezpečí zranění. Nestrkejte prsty mezi držák mopu VibraRise a nádržku na vodu.

PŘIPOJENÍ K APLIKACI

Tento robotický vysavač je kompatibilní s aplikacemi Roborock i Xiaomi Home. Vyberte si tu, která nejlépe vyhovuje vašim potřebám.

1. Stáhněte si aplikaci

1. V App Store nebo Google Play vyhledejte „Roborock“ nebo naskenujte QR kód, stáhněte aplikaci a nainstalujte





2. V App Store nebo Google Play vyhledejte „Xiaomi Home“, nebo naskenujte QR kód, stáhněte aplikaci a nainstalujte ji.



Resetujte Wi-Fi

1. Otevřete vrchní kryt, abyste odkryli kontrolku Wi-Fi.

2. Stiskněte a podržte tlačítka  a  dokud neuslyšíte hlasové upozornění „Resetting Wi-Fi“ („Resetování Wi-Fi“). Jakmile kontrolka Wi-Fi začne pomalu blikat, resetování bylo dokončeno. Robotický vysavač bude následně čekat na připojení.

Poznámky:

- Pokud se vám z důvodu konfigurace routeru, zapomenutého hesla nebo jiného důvodu nepodaří robotický vysavač připojit, resetujte Wi-Fi a přidejte vysavač coby nové zařízení.

- Po resetování Wi-Fi robotický vysavač aktivuje svůj Wi-Fi hotspot a kameru pro konfiguraci sítě. Kamera se používá pro skenování QR kódu v aplikaci Roborock. Záznamy z kamery se neukládají ani nejsou posílány na server. Kamera se po úspěšném připojení nebo pokud není QR kód naskenován do 5 minut automaticky vypne.

Přidejte zařízení



Otevřete aplikaci Roborock a klikněte na tlačítko „Search for device“ („Vyhledat zařízení“), nebo otevřete aplikaci Xiaomi Home, klikněte na „+“ v pravém horním rohu, postupujte podle pokynů aplikace a přidejte zařízení.

Poznámky:

- V důsledku aktualizací aplikací se skutečný postup může od výše uvedeného postupu mírně lišit. Vždy postupujte podle aktuálních pokynů aplikace.
- Podporována je pouze 2,4GHz Wi-Fi síť.
- Pokud doba připojování přesáhne jednu hodinu, Wi-Fi se automaticky vypne. Pokud se potřebujete znovu připojit, resetujte Wi-Fi.

POKYNY

Zapnutí/vypnutí

Chcete-li robotický vysavač zapnout, stiskněte a podržte tlačítko . Kontrolka napájení se rozsvítí a robotický vysavač vstoupí do pohotovostního režimu. Stisknutím a podržením tlačítka  robotický vysavač vypnete a ukončíte úklid.

Poznámka: Pokud se robotický vysavač nabíjí, nelze jej vypnout.

Spuštění úklidu

Chcete-li spustit úklid, stiskněte tlačítko . Robotický vysavač si na základě naskenování místností naplánuje trasu úklidu. Každou místnost následně rozdělí na oblasti ve tvaru čtverce, přičemž nejprve uklidí jeho okraj a poté pohyby ve tvaru písmene S jeho vnitřní část. Následně postupně uklidí všechny oblasti a tímto způsobem efektivně uklidí podlahy celé domácnosti.

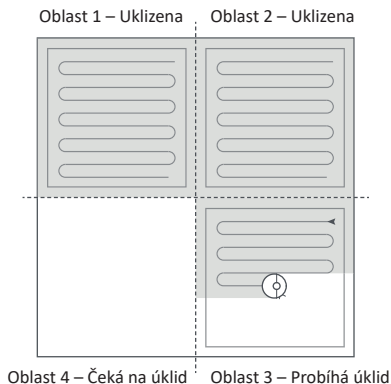

Poznámky:

- Chcete-li, aby robotický vysavač vysál a následně se automaticky vrátil do nabíjecí stanice, spusťte jej v nabíjecí stanici. Během úklidu nabíjecí stanici nepřemísťujte.
- Pokud je baterie příliš slabá, úklid nelze spustit. Než úklid znovu spusťte, nechte robotický vysavač nabít.
- Pokud robotický vysavač dokončí úklid do 10 minut, automaticky jej provede znovu.
- Pokud během nabíjení začne docházet baterie, robotický vysavač se automaticky vrátí do nabíjecí stanice. Následně bude pokračovat v úklidu tam, kde skončil.
- Pokud je na robotickém vysavači připevněn držák mopu, před najetím na koberec jej automaticky zasune. V aplikaci můžete koberec rovněž označit jako zakázanou zónu a vysavač se mu vyhne.
- Před spuštěním vytírání se ujistěte, že byl mop VibraRise správně nainstalován.



Lokální úklid

Chcete-li spustit lokální úklid, stiskněte tlačítko . Velikost uklízené plochy: Robotický vysavač kolem sebe uklidí plochu o velikosti 1,5 x 1,5 m.

Poznámka: Po dokončení lokálního úklidu se robotický vysavač automaticky vrátí do výchozí pozice a přejde do pohotovostního režimu.

POKYNY

Pauza

Stisknutím libovolného tlačítka během úklidu robotický vysavač pozastavíte, stisknutím tlačítka  úklid opět spustíte a stisknutím tlačítka  jej pošlete zpět do nabíjecí stanice.

Poznámka: Pokud pozastavený robotický vysavač manuálně umístíte do nabíjecí stanice, ukončíte aktuální úklid.

Doplnění nádržky na vodu nebo praní mopovacího hadříku VibraRise

Chcete-li přidat vodu do nádržky nebo vyprat mopovací hadřík VibraRise, pozastavte robotický vysavač stisknutím libovolného tlačítka a vyjměte mopovací modul.

Po přidání vody nebo vyprání mopovacího hadříku VibraRise znovu připevněte mopovací modul a stiskněte tlačítko , čímž opět spustíte úklid.

Režim spánku

Pokud je robotický vysavač více jak 10 minut pozastaven, přejde do režimu spánku a kontrolka napájení každých pár sekund zabliká. Stisknutím libovolného tlačítka robotický vysavač opět probudíte.

Poznámky:

- Během nabíjení robotický vysavač nepřejde do režimu spánku.
- Pokud je robotický vysavač ponechán v režimu spánku více jak 12 hodin, automaticky se vypne.

Režim Nerušit

Režim Nerušit je ve výchozím nastavení aktivován od 22:00 do 8:00. Prostřednictvím aplikace jej lze vypnout nebo upravit jeho nastavení. Po aktivaci režimu Nerušit je ukončen úklid, vysavač nebude vydávat žádná hlasová upozornění a světlo kontrolky napájení se ztlumí.

Dětská pojistka

Stisknutím a podržením tlačítka  aktivujete/deaktivujete dětskou pojistku. Můžete ji rovněž nastavit v aplikaci. Po aktivaci dětské pojistky nebude robotický vysavač, který je v klidu, reagovat na stisknutí tlačítek. Pokud chcete robotický vysavač během úklidu nebo návratu do nabíjecí stanice pozastavit, stiskněte libovolné tlačítko.

Automatické vyprazdňování

Zásobník na prach se automaticky vyprázdní poté, co robotický vysavač dokončí úklid a vrátí se do nabíjecí stanice.

Manuální vyprazdňování

Chcete-li vyprazdňování spustit manuálně, stiskněte tlačítko „Nabíjecí stanice“ zatímco se robotický vysavač nabíjí ve stanici.

Poznámka: Manuální aktivaci vyprazdňování neprovádějte často.

Zastavení vyprazdňování

Chcete-li vyprazdňování zastavit, stiskněte libovolné tlačítko.

Nabíjení

Po dokončení úklidu se robotický vysavač automaticky vrátí do nabíjecí stanice, aby se nabíj.

Stisknutím tlačítka  na pozastaveném robotickém vysavači jej pošlete zpět do stanice. Kontrolka napájení během nabíjení pulzuje.

Poznámka: Pokud se robotickému vysavači nepodaří nabíjecí stanici najít, automaticky se vrátí do výchozí pozice. Umístěte robotický vysavač do stanice a nechte jej nabít.

Chyba

Pokud robotický vysavač během provozu zaznamená chybu, začne kontrolka napájení blikat červeně a ozve se hlasové upozornění. Řešení naleznete v sekci „Chyby“.

Poznámky:

- Pokud je robotický vysavač ponechán ve stavu chyby déle než 10 minut, automaticky přejde do režimu spánku.
- Pokud robotický vysavač ve stavu chyby manuálně umístíte do nabíjecí stanice, ukončíte aktuální úklid.

Resetování systému

Pokud robotický vysavač nereaguje na stisknutí tlačítek nebo jej nelze vypnout, resetujte systém. Stiskněte tlačítko Reset a vysavač se automaticky resetuje.

Poznámka: Po resetování systému se plánované úklidy, připojení Wi-Fi a další nastavení vrátí do továrního nastavení.

Obnovení továrního nastavení

Pokud robotický vysavač po resetování systému nefunguje správně, zapněte jej. Stiskněte a podržte tlačítko  a tlačítko Reset, dokud neuslyšíte hlasové upozornění „Restoring factory settings“ („Obnovení továrního nastavení“). Robotický vysavač se navrátí do továrního nastavení.

Použití jednorázového prachového sáčku

Poznámka: Jednorázový prachový sáček je opatřen jednorázovým těsněním, které účinně zabraňuje uvolnění prachu do vzduchu během výměny. Pokud prachový sáček nechcete vyměnit, těsnění nevytahujte. Pokud těsnění vytáhnete, nelze jej vrátit zpět, což ovlivní používání sáčku.

B4-1— Vyjměte zásobník na prach ve směru šipky.

B4-2— Stiskněte západku zásobníku a otevřete spodní víko. Otočte cyklónový odlučovač (viz obrázek) a vyjměte jej.

B4-3— Otáčejte držákem prachového sáčku (viz obrázek), dokud neuslyšíte cvaknutí.

B4-4— Nainstalujte prachový sáček.

B4-5— Zavřete zásobník a vložte jej zpět do nabíjecí stanice.

Doplnění nádržky na vodu nebo praní mopovacího hadříku VibraRise

Chcete-li přidat vodu do nádržky nebo vyprat mopovací hadřík VibraRise, pozastavte robotický vysavač stisknutím libovolného tlačítka a vyjměte mopovací modul. Po přidání vody nebo vyprání mopovacího hadříku VibraRise znovu připevněte mopovací modul a stiskněte tlačítko  čímž opět spustíte úklid.

FUNKCE APLIKACE

Mapa úklidu

- Správa map
- Trasa vysávání a vytírání v reálném čase
- Umístění koberců
- Nastavení zón
- Úprava mapy

Vlastní režimy úklidu

- Plánované
- Úklid vybrané místnosti
- Zóna
- Zakázané zóny, zóny vyloučené z vytírání a neviditelná stěna
- Vlastní
- Funkce Carpet Boost

Přepínání režimů úklidu

- Úrovně sacího výkonu
- Úrovně intenzity vytírání

Údaje o robotickém vysavači

- Historie úklidu
- Úroveň nabití baterie
- Péče a údržba

Další funkce

- Aktualizace firmwaru
- Videohovor

Poznámka: K dispozici pouze v aplikaci Roborock.

- Nastavení hlasitosti
- Výběr jazyka
- Režim Nerušit
- Podpora hlasových asistentů

Poznámka: Funkce a detaily aplikace se mohou v důsledku neustálého vývoje a aktualizací lehce lišit.

BĚŽNÁ ÚDRŽBA

Hlavní kartáč

* Čistěte každé 2 týdny a vyměňte každých 6-12 měsíců.

C1-1—Kryt hlavního kartáče

C1-2—Západky

C1-3—Hlavní kartáč

C1-4—Víčka hlavního kartáče

C1-5—Ložisko hlavního kartáče

C1-6—Otočte robotický vysavač, stiskněte západky a sejměte kryt hlavního kartáče.

C1-7—Vyjměte hlavní kartáč a jeho ložisko.

C1-8—Otočte víčky hlavního kartáče ve znázorněném směru uvolnění a sejměte je.

C1-9—Odstraňte namotané vlasy a nečistoty z obou konců hlavního kartáče, vložte jej zpět a zacvakněte kryt.

Poznámky:

- Hlavní kartáč otřete vlhkým hadříkem a nechte jej uschnout mimo dosah přímého slunečního světla.
- K čištění hlavního kartáče nepoužívejte korozivní ani dezinfekční čisticí prostředky.

Boční kartáč

* Čistěte každý měsíc a vyměňte každých 3-6 měsíců.

1. Odšroubujte šroubek bočního kartáče.

2. Vyjměte a vyčistěte boční kartáč. Vložte kartáč zpět a utáhněte šroubek.

C1-2—Západky

C1-3—Hlavní kartáč

C1-4—Víčka hlavního kartáče

C1-5—Ložisko hlavního kartáče

C1-6—Otočte robotický vysavač, stiskněte západky a sejměte kryt hlavního kartáče.

C1-7—Vyjměte hlavní kartáč a jeho ložisko.

C1-8—Otočte víčky hlavního kartáče ve znázorněném směru uvolnění a sejměte je.

C1-9—Odstraňte namotané vlasy a nečistoty z obou konců hlavního kartáče, vložte jej zpět a zacvakněte kryt.

Poznámky:

- Hlavní kartáč otřete vlhkým hadříkem a nechte jej uschnout mimo dosah přímého slunečního světla.
- K čištění hlavního kartáče nepoužívejte korozivní ani dezinfekční čisticí prostředky.

Všesměrové kolečko

* Čistěte dle potřeby.

C3-1— Pomocí malého šroubováku oddělte osu a vyjměte kolečko.

Poznámka: Nosný rám všesměrového kolečka nelze vyjmout.

C3-2— Osu a kolečko opláchněte vodou a odstraňte z nich vlasy a nečistoty. Kolečko pečlivě usušte a pevně jej zatlačte zpět na místo.

Hlavní kolečka

* Čistěte každý měsíc.

Očistěte kolečka měkkým suchým hadříkem.

Zásobník na prach

* Čistěte dle potřeby.

C5-1— Otevřete vrchní kryt robotického vysavače a vyjměte zásobník na prach.

C5-2— Otevřete kryt zásobníku na prach, vyjměte filtr a vyprázdněte zásobník.

C5-3— Naplňte zásobník na prach vodou a uzavřete kryt. Jemně zásobníkem zatřeste a vylijte špinavou vodu.

Poznámka: Používejte pouze sladkou vodu bez přidaného čisticího prostředku, zabráníte tak ucpání zásobníku.

C5-4— Nechte zásobník na prach a filtr uschnout.

Omyvatelný filtr

* Čistěte každé 2 týdny a vyměňte každých 6-12 měsíců.

C6-1— Otevřete kryt filtru a vyjměte filtr.

C6-2— Filtr několikrát opláchněte filtr vodou a jemně na něj poklepejte, abyste uvolnili co nejvíce nečistot.

Poznámka: Nedotýkejte se povrchu filtru rukama, kartáči nebo ostrými předměty, abyste jej nepoškodili.

C6-3— Nechte jej 24 hodin schnout a vložte jej zpět.

Poznámka: V případě potřeby zakupte další filtr a střídejte je.

Nádržka na vodu

* Čistěte dle potřeby.

C7-1— Otevřete nádržku na vodu a naplňte ji čistou vodou.

C7-2— Zavřete nádržku na vodu a jemně jí zatřeste.

C7-3— Vylijte zbylou vodu, viz obrázek.

Mopovací hadřík VibraRise

Čistěte po každém použití a vyměňte každých 3-6 měsíců.

C8-1— Sejměte mopovací hadřík VibraRise z držáku. Vyperte hadřík a nechte jej uschnout.

Poznámka: Špinavý mop VibraRise negativně ovlivní kvalitu vytírání. Po každém použití jej vyperte.

Senzory robotického vysavače

*Čistěte každý měsíc.

Suchým měkkým hadříkem otřete všechny senzory, tj.:

C9-1— Senzor rozpoznávání překážek ReactiveAI

C9-2— Senzor stěn

C9-3— Senzor čištění mopu

C9-4— Senzor detekce koberce

C9-5— Senzory proti pádu

Nabíjecí kontakty

*Čistěte každý měsíc.

Nabíjecí kontakty nabíjecí stanice a robotického vysavače otřete suchým měkkým hadříkem.

Baterie

Robotický vysavač je vybaven zabudovanou vysoce výkonnou lithium-iontovou dobíjecí baterií. Chcete-li zachovat špičkový výkon baterie, udržujte robotický vysavač nabitý.

Poznámka: Pokud robotický vysavač nebudete delší dobu používat, vypněte jej a minimálně každé tři měsíce jej nabijte, aby nedošlo k poškození baterie v důsledku nadměrného vybití.

Vyprazdňování zásobníku na prach

*Čistěte každý měsíc. Poznámky:

• Pravidelně čistěte zásobník na prach (nebo jakmile je zásobník plný po značku MAX), zajistíte tak optimální výkon spotřebiče.

• Po použití cyklónového odlučovače může v zásobníku na prach zůstat malé množství nečistot, jako jsou vlasy nebo prach. To je zcela normální a nijak to neovlivňuje výkon spotřebiče.

C11-1— Vyměňte zásobník na prach, viz obrázek.

C11-2— Podržte zásobník na prach cca 15 cm nad košem a stiskněte západku.

C11-3— Po vyprázdnění zásobníku zavřete spodní víko a vložte zásobník zpět do nabíjecí stanice.

Čištění zásobníku na prach a cyklónového odlučovače

Poznámky:

• Abyste zabránili korozi, nepoužívejte k čištění zásobníku na prach nebo cyklónového odlučovače čisticí prostředky, leštidla ani osvěžovače vzduchu.

• Zásobník na prach ani cyklónový odlučovač nemyjte v myčce na nádobí ani v pračce.

C12-1— Vyprázdňte zásobník na prach a vyměňte cyklónový odlučovač.

C12-2— Řádně je opláchněte studenou vodou.

C12-3— Nechte je schnout po dobu 24 hodin nebo dokud nebudou zcela suché.

C12-4— Otáčejte cyklónovým odlučovačem (viz obrázek), nainstalujte jej zpět a poté zavřete spodní víko zásobníku.

C12-5— Vložte zásobník zpět do nabíjecí stanice.

Čištění filtru

Čistěte dle potřeby.

- Filtr nemýjte v myčce na nádobí ani v pračce a nesušte jej v sušičce, troubě, mikrovlnné troubě, horkým vzduchem nebo nad ohněm.
- Nedotýkejte se povrchu filtru rukama, kartáči nebo ostrými předměty, abyste jej nepoškodili.
- Opláchněte filtrační prvek čistou vodou. Neodstraňujte jej z předního filtru.

C13-1— Otáčejte krytem filtru proti směru hodinových ručiček a sejměte jej.

C13-2— Dle potřeby vyjměte přední filtr a/nebo zadní HEPA filtr.

C13-3— Řádně jej opláchněte studenou vodou.

C13-4— Oklepejte zbylou vodu a nechte filtr schnout po dobu 24 hodin nebo dokud nebude zcela suchý.

C13-5— Vložte suchý filtr zpět a zavřete kryt.

Průchod vzduchu

* Čistěte dle potřeby.

C14-1— Pokud se průchod vzduchu ucpe, uvolněte jej vatovou tyčinkou.

C14-2— Odšroubujte šroubky (7) a sejměte kryt.

C14-3— Otřete průchod vzduchu a jeho kryt suchým hadříkem.

C14-4— Nasadte kryt zpět a zašroubujte šroubky.

Výměna prachového sáčku

Čistěte dle potřeby.

Jakmile je prachový sáček plný, vyměňte jej.

Poznámky:

- Jednorázový prachový sáček je opatřen jednorázovým těsněním, které účinně zabraňuje uvolnění prachu do vzduchu během výměny. Pokud prachový sáček nechcete vyměnit, těsnění nevytahujte. Pokud těsnění vytáhnete, nelze jej vrátit zpět, což ovlivní používání sáčku.

C15-1— Vyjměte zásobník na prach, viz obrázek.

C15-2— Stiskněte západku zásobníku na prach a otevřete spodní víko zásobníku.

C15-3— Vytáhněte sáček (viz obrázek) a vyhoďte jej.

Poznámka: Úchyt sáčku jej při vytáhnutí utěsní, aby nedošlo k úniku prachu.

C15-4— Vyměňte použitý prachový sáček za nový. Zkontrolujte, zda je správně nainstalovaný.

C15-5— Zavřete spodní víko zásobníku na prach a vložte jej zpět do nabíjecí stanice.

Suchým hadříkem otřete lokalizační vysílač nabíjecí stanice, nabíjecí kontakty a čisticí kartáčky elektrod.

* Čistěte dle potřeby.

ZÁKLADNÍ PARAMETRY

Robotický vysavač

Model	S270RR
Baterie	14,4V/5 200mAh lithium-iontová baterie
Hmotnost	Cca 4,7 kg
Jmenovitý příkon	20 V $\underline{1,2}$ A
Doba nabíjení	<6 hodin

Poznámka: Sériové číslo je uvedeno na nálepkce na spodní straně robotického vysavače.

Samovyprazdňovací stanice

Název	Auto-Empty Dock
Model	AED01HRR, AED02HRR
Jmenovité vstupní napětí	220-240 V~
Jmenovitá frekvence	50-60 Hz
Jmenovitý výkon (nabíjení)	28 W
Jmenovitý výkon (vysávání)	1000 W
Jmenovitý výstup	20 V $\overline{1,2}$ A
Baterie	14,4V/5 200mAh lithium-iontová baterie

CHYBY

Pokud robotický vysavač během úklidu zaznamená chybu, kontrolka začne rychle blikat červeně a ozve se hlasové upozornění. Nahlédněte do níže uvedené tabulky řešení problémů.

1. Po vyřešení problému robotický vysavač přemístěte a opět spusťte úklid.
2. Pokud robotický vysavač hlásí chybu senzoru, očistěte jej a znovu jej spusťte.
3. Pokud má baterie abnormální teplotu, počkejte, než se vrátí do normálu.

Chyba 1: LiDAR vysílač nebo laser jsou zablokované. Odstraňte překážku a zkuste to znovu.

Chyba 2: Zaseknutý nárazník. Vyčistěte jej a jemně na něj poklepejte, abyste uvolnili nečistoty.

Chyba 3: Kolečko je nad úrovní podlahy. Přemístěte robotický vysavač a znovu jej spusťte.

Chyba 4: Chyba senzoru proti pádu. Očistěte senzory proti pádu, přemístěte robotický vysavač z dosahu vyvýšených hran a znovu jej spusťte.

Chyba 5: Zaseknutý hlavní kartáč. Očistěte hlavní kartáč a ložiska.

Chyba 6: Zaseknutý boční kartáč. Vyměňte a očistěte boční kartáč.

Chyba 7: Zaseknutá kolečka. Přemístěte robotický vysavač a znovu jej spusťte.

Chyba 8: Robotický vysavač uvízl. Odstraňte překážky.

Chyba 9: Zásobník na prach není nainstalovaný. Nainstalujte zásobník na prach a filtr.

Chyba 12: Slabá baterie. Nabijte robotický vysavač a znovu jej spusťte.

Chyba 13: Chyba během nabíjení. Očistěte nabíjecí kontakty a zkuste to znovu.

Chyba 14: Chyba baterie

Chyba 15: Senzor stěn je zašpiněný. Očistěte senzor stěn.

CHYBY

Chyba 16: Robotický vysavač je nakloněný. Umístěte jej na rovný povrch a znovu jej spusťte.

Chyba 17: Chyba bočního kartáče. Resetujte robotický vysavač.

Chyba 18: Chyba ventilátoru. Resetujte robotický vysavač.

Chyba 21: Stlačený svislý nárazník. Přemístěte robotický vysavač a znovu jej spusťte.

Chyba 22: Chyba lokalizačního vysílače nabíjecí stanice. Očistěte jej a zkuste to znovu.

Chyba 23: Robotický vysavač se nevrátil do nabíjecí stanice. Očistěte lokalizační vysílač nabíjecí stanice a zkuste to znovu.

Chyba 27: Zaseknutý systém VibraRise. Zkontrolujte, zda jej neblokuje cizí předmět.

Chyba 28: Robotický vysavač najel na koberec. Umístěte robotický vysavač na podlahu a znovu jej spusťte.

Zablokovaný nebo vlhký filtr. Očistěte a důkladně osušte filtr a zkuste to znovu.

Byla detekována zakázaná zóna nebo neviditelná stěna. Přemístěte robotický vysavač mimo danou oblast.

Robotický vysavač nemůže přejet přes koberec. Posuňte robotický vysavač a znovu jej spusťte.

Chyba systému. Resetujte robotický vysavač.

Poznámka: Některé problémy je možné vyřešit resetováním systému.

Pokud problém přetrvává, kontaktujte náš tým poprodejního servisu: Podpora pro USA/mimo Evropu:

support@roborock.com

Podpora pro Evropu support@roborock-eu.com

NEJČASTĚJŠÍ PROBLÉMY

Problém	Řešení
Robotický vysavač nelze zapnout.	<ul style="list-style-type: none">• Slabá baterie. Umístěte robotický vysavač do nabíjecí stanice, aby se před použitím nabíil.• Teplota baterie je příliš vysoká, nebo příliš nízká. Robotický vysavač používejte pouze při teplotách v rozmezí od 4 °C do 40 °C.
Robotický vysavač se nenabíjí.	<ul style="list-style-type: none">• Zkontrolujte, zda svítí kontrolka napájení a zda jsou oba konce napájecího kabelu řádně připojeni.• Pokud je kontakt špatný, očistěte nabíjecí kontakty nabíjecí stanice a robotického vysavače.
Pomalé nabíjení	<ul style="list-style-type: none">• Pokud je robotický vysavač používán při vysokých nebo nízkých teplotách, automaticky sníží rychlost nabíjení, aby byla prodloužena životnost baterie.• Nabíjecí kontakty mohou být zašpiněné. Očistěte je suchým hadříkem.
Robotický vysavač se nemůže vrátit do nabíjecí stanice.	<ul style="list-style-type: none">• Okolo nabíjecí stanice je příliš mnoho překážek. Přesuňte ji do volnějšího prostoru.• Robotický vysavač je příliš daleko od nabíjecí stanice. Umístěte jej blíže a znovu spusťte.
Neobvyklé chování	<ul style="list-style-type: none">• Restartujte robotický vysavač.
Robotický vysavač během úklidu vydává nadměrný hluk.	<ul style="list-style-type: none">• Hlavní kartáč, boční kartáč hlavní kolečka nebo všesměrové kolečko mohou být zaseknuté. Vypněte robotický vysavač a očistěte je.• Neobvyklé chování systému VibraRise. Zkontrolujte, zda v něm nejsou zaseknuté cizí předměty.
Nelze se připojit k Wi-Fi.	<ul style="list-style-type: none">• Wi-Fi je vypnuta. Resetujte Wi-Fi a zkuste to znovu.• Slabý Wi-Fi signál. Umístěte robotický vysavač do oblasti se silným Wi-Fi signálem.• Neobvyklé Wi-Fi připojení. Resetujte Wi-Fi, stáhněte nejnovější verzi mobilní aplikace a zkuste to znovu.• Aktuální model robotického vysavače Roborock není podporován. Podporované modely jsou uvedeny v aplikaci.• Robotický vysavač náhle nelze připojit k Wi-Fi. V nastavení routeru může být chyba. Pro pomoc při řešení problémů kontaktujte zákaznický servis společnosti Roborock.

NEJČASTĚJŠÍ PROBLÉMY

Problém	Řešení
Špatná kvalita úklidu nebo vypadávání prachu	<ul style="list-style-type: none">• Zásobník na prach je plný a je nutné jej vyprázdnit.• Filtr je zablokovaný a je nutné jej očistit.• Hlavní kartáč se zasekl a je nutné jej očistit.
Neproběhl plánovaný úklid. než 20 %.	<ul style="list-style-type: none">• Udržujte robotický vysavač nabitý. Plánovaný úklid může proběhnout pouze pokud je úroveň nabití baterie vyšší než 20 %.
Spotřebovává robotický vysavač energii vždy, když je v nabíjecí stanici?	<ul style="list-style-type: none">• Vysavač je v nabíjecí stanici napájen, aby byl zachován výkon baterie, ale spotřeba energie je minimální.
Musí se při prvních třech použitích robotický vysavač nabíjet po dobu 16 hodin?	<ul style="list-style-type: none">• Ne. Jakmile je robotický vysavač jednou plně nabitý, lze jej použít kdykoli.
Během vytírání teče příliš malé množství vody nebo neteče žádná voda.	<ul style="list-style-type: none">• Zkontrolujte, zda je v nádržce na vodu voda, a pomocí mobilní aplikace nastavte intenzitu drhnutí nebo si přečtěte uživatelskou příručku, kde naleznete veškeré pokyny týkající se správné instalace mopovacího hadříku a jeho držáku.
Robotický vysavač po nabití nepokračuje v úklidu.	<ul style="list-style-type: none">• Ujistěte se, že robotický vysavač není v režimu Nerušit. Režim Nerušit brání spuštění úklidu. Pokud byl vysavač při úklidu oblasti, která vyžaduje plné nabití, manuálně umístěn do nabíjecí stanice dřívě, než se do ní mohl automaticky vrátit, nemůže pokračovat v úklidu.
Robotický vysavač se nemůže vrátit do nabíjecí stanice, pokud dokončil lokální úklid nebo pokud byl manuálně přemístěn.	<ul style="list-style-type: none">• Robotický vysavač po dokončení lokálního úklidu nebo zásadní změně pozice znovu vygeneruje mapu. Pokud je nabíjecí stanice příliš daleko, nemusí být vysavač schopen se do ní automaticky vrátit, aby se nabí, a musí do ní být umístěn manuálně.
Robotický vysavač začal během úklidu vynechávat určitá místa.	<ul style="list-style-type: none">• Senzor stěn nebo senzory proti pádu mohou být zašpiněné. Otvěte je suchým měkkým hadříkem. Nádržka na vodu se plní příliš dlouho.
měkkým hadříkem. Nádržka na vodu se plní příliš dlouho.	<ul style="list-style-type: none">• Filtr může být zablokovaný a je nutné jej vyčistit.

NEJČASTĚJŠÍ PROBLÉMY

Problém	Řešení
LED kontrolka stavu nabíjecí stanice svítí červeně/neobvyklý zvuk během vyprazdňování/zhoršená kvalita vyprazdňování	<ul style="list-style-type: none">• Hlavní kartáč nebo kryt hlavního kartáče nejsou správně nainstalované. Zkontrolujte je a správně nainstalujte.• Zásobník na prach, filtr, průchod vzduchu, sací otvor nebo vstupy vzduchu jsou zablokované. Odstraňte příčinu zablokování.• Zásobník na prach nebo filtr nejsou na svém místě. Zkontrolujte je a správně nainstalujte.• Závada ventilátoru. Ventilátor nepracuje správně, což může být způsobeno ochranou proti přehřátí v důsledku častého spouštění a zastavování. Odpojte napájecí kabel, počkejte 30 minut a zkuste to znovu.• Chybné napětí. Zkontrolujte, zda napětí místní sítě splňuje požadavky uvedené na nabíjecí stanici.
Automatické vyprazdňování po návratu robotického vysavače do nabíjecí stanice neproběhlo.	<ul style="list-style-type: none">• Automatické vyprazdňování je deaktivováno. Zkontrolujte nastavení v aplikaci.• Zásobník na prach není nainstalovaný. Zkontrolujte jej a nainstalujte.• Automatické vyprazdňování neproběhne, pokud byl robotický vysavač do nabíjecí stanice umístěn manuálně. Nechte robotický vysavač, ať se do nabíjecí stanice vrátí automaticky nebo vyprazdňování spusťte manuálně.
Robotický vysavač se nemůže vrátit do nabíjecí stanice nebo jej nelze nabít.	<ul style="list-style-type: none">• Automatické vyprazdňování neproběhne, pokud je robotický vysavač v režimu Nerušit. Změňte nastavení úklidu nebo interval režimu Nerušit, nebo vyprazdňování spusťte manuálně.• Úroveň nabití baterie klesla pod 10 %. Nechte robotický vysavač nabíjet, dokud úroveň nabití baterie nedosáhne 10 %.• Okolo nabíjecí stanice jsou překážky. Odstraňte z okolí nabíjecí stanice všechny překážky nebo ji umístěte do volnějšího prostoru (viz doporučení uživatelské příručky).• Nabíjecí stanice není připojena k napájení. Zkontrolujte, zda je napájecí kabel správně připojen a zda je k dispozici napájení.• Špatný kontakt. Očistěte základnu a nabíjecí kontakty.

Robotic Vacuum Cleaner

Model výrobku: S270RR

Výrobce: Beijing Roborock Technology Co., Ltd.

Adresa výrobce: Floor 6, Suite 6016, 6017, 6018, Building C, Kangjian Baosheng Plaza, No.8 Heiquan Road, Haidian District, Beijing, P.R. CHINA

Více informací naleznete na našich webových stránkách: www.roborock.com

Chcete-li využít služby poprodejní podpory, kontaktujte náš tým poprodejního servisu:

Podpora pro Evropu support@roborock-eu.com

Podpora pro Austrálii: service@roborock.com.au

INFORMACE O LIKVIDACI (OEEZ)

Správná likvidace tohoto výrobku. Tento symbol znamená, že tento výrobek nesmí být v rámci EU likvidován s běžným komunálním odpadem. Výrobek recyklujte zodpovědně, aby se předešlo možným škodám na životním prostředí nebo lidském zdraví způsobeném nekontrolovanou likvidací odpadu a abyste podpořili opětovné využití materiálních zdrojů. Použitý výrobek můžete odevzdat na určená sběrná místa nebo kontaktujte prodejce, u kterého jste výrobek koupili. Výrobce může tento výrobek převzít a zajistit jeho bezpečnou likvidaci.



INFORMACE O ZÁRUCE

Záruční doba je dána zákony země, ve které se výrobek prodává, a je odpovědností prodejce. Záruka se vztahuje pouze na vady materiálu nebo zpracování.

Opravy v rámci záruky se smí provádět pouze v autorizovaném servisním centru. Při uplatnění reklamace v rámci záruky musí být předložen originál kupní smlouvy (s uvedeným datem nákupu).

Záruka se nevztahuje na:

- Běžné opotřebení a díry/praskliny.
- Nesprávné použití, např. přetížení spotřebiče, použití neschváleného příslušenství, použití síly.
- Poškození způsobené vnějšími vlivy.
- Poškození způsobené nedodržením pokynů uživatelské příručky, např. připojením spotřebiče k nevhodnému zdroji napájení nebo nedodržením pokynů k instalaci.
- Částečně nebo zcela demontované spotřebiče.

SK | UŽIVATEĽSKÁ PRÍRUČKA

OBSAH

Bezpečnostné opatrenia

Vysvetlenie medzinárodných symbolov

Opis výrobku

Inštalácia

Pripojenie k aplikácii

Pokyny

Bežná údržba

Základné parametre

Chyby

Najčastejšie problémy

SK | UŽIVATEĽSKÁ PRÍRUČKA

BEZPEČNOSTNÉ INFORMÁCIE

- Výrobok používajte podľa pokynov v používateľskej príručke. Používateľ je zodpovedný za akékoľvek straty alebo škody spôsobené nesprávnym používaním výrobku.
- Nepoužívajte tento výrobok na vyvýšených plochách, ktoré nie sú vybavené bariérami, ako sú napr. podlahy poschodí, otvorené terasy alebo povrchy nábytku.
- Pred spustením vysávania z podlahy odstráňte ľahké predmety (napr. plastové vrecká) a krehké predmety (napr. vázy), aby spotrebiču neprekážali a nepoškodil ho.
- Nástroje na čistenie hlavnej kefy ukladajte mimo dosahu detí.
- Na výrobok nekladte žiadne predmety (ani neusadzujte deti a domáce zvieratá) bez ohľadu na to, či je alebo nie je v prevádzke.
- Nepoužívajte výrobok na vysávanie horiacich predmetov (napr. ohorkov cigariet).
- Nepoužívajte výrobok na vysávanie tvrdých alebo ostrých predmetov (napr. úlomky, črepy alebo nechty).
- Pred čistením alebo údržbou je výrobok nutné vypnúť a odpojiť od zásuvky.
- Do blízkosti nasávacieho otvoru neumiestňujte žiadne predmety.
- Nestrkajte prsty do spojov nabíjacej stanice, aby ste sa nezranili.
- Nepoužívajte výrobok v miestnosti, kde spí dojča alebo malé dieťa.
- Neprenášajte výrobok za rúkoväť zásobníka na prach alebo kryt filtra.
- Uistite sa, že je robotický vysávač kompatibilný s nabíjacou stanicou, v opačnom prípade môže dôjsť k chybe vyprázdňovania alebo nabíjania.
- Nepoužívajte robotický vysávač na vysávanie kamienkov, kúskov papiera alebo iných predmetov, ktoré by mohli upchať priechod vzduchu. Ak sa priechod vzduchu upchá, okamžite ho uvoľnite.
- Umiestnite nabíjaciu stanicu na rovnú podlahu mimo dosahu ohňa, tepla a vody. Neumiestňujte ju do úzkych priestorov alebo na miesta, kde by bol robotický vysávač nad úrovňou zeme.
- Na nabíjaciu stanicu nekladte žiadne predmety (ani neusadzujte deti a domáce zvieratá) bez ohľadu na to, či je alebo nie je v prevádzke.

- Nepoužívajte robotický vysávač na vysávanie horiacich alebo tlejúcich predmetov, ako sú cigarety, zápalky alebo horúci popol.
- Nepoužívajte robotický vysávač na vysávanie horľavých alebo výbušných predmetov, ako sú zapaľovače, benzín a tonery používané v tlačiarňach alebo kopírkach.

BEZPEČNOSTNÉ INFORMÁCIE

BATÉRIE A NABÍJANIE VAROVANIE

- Na nabitie batérie používajte iba odnímateľnú napájaciu jednotku Roborock CDZ11RR, CDZ12RR, AED01HRR, AED02HRR, EWFD01HRR alebo EWFD02HRR dodanú spoločne s výrobkom.
- Nepoužívajte tento výrobok na vyvýšených plochách, ktoré nie sú vybavené bariérami, ako sú napr. podlahy poschodí, otvorené terasy alebo povrchy nábytku.
- Pred spustením vysávania z podlahy odstráňte ľahké predmety (napr. plastové vrecká) a krehké predmety (napr. vázy), aby spotrebiču neprekážali a nepoškodil ho.
- Na výrobok nekladte žiadne predmety (ani neusadzujte deti a domáce zvieratá) bez ohľadu na to, či je alebo nie je v prevádzke.
- Nepoužívajte výrobok na vysávanie horiacich predmetov (napr. ohorkov cigariet).
- Nepoužívajte výrobok na vysávanie tvrdých alebo ostrých predmetov (napr. úlomky, črepy alebo nechty).
- Pred čistením alebo údržbou je výrobok nutné vypnúť a odpojiť od zásuvky.
- Ak výrobok nebudete dlhšie používať, plne ho nabite, vypnite a uložte na chladné a suché miesto. Minimálne každé tri mesiace ho nabite, aby nedošlo k poškodeniu batérie v dôsledku nadmerného vybitia.

Vysvetlenie medzinárodných symbolov

~ – symbol STRIEDAVÉHO PRÚDU [symbol IEC 60417-5032 (2009-02)]

– symbol JEDNOSMERNÉHO PRÚDU [symbol IEC 60417-5031 (2009-02)]

OPIS VÝROBKU

Robotický vysávač (pohľad zhora)

⏻ Napájanie/Vysávanie

• Stlačením a podržaním tohto tlačidla robotický vysávač zapnete alebo vypnete.

• Stlačením spustíte vysávanie.

Kontrolka napájania

• Biela: Nabitie batérie $\geq 20\%$

• Červená: Úroveň nabitia batérie $< 20\%$

• Pulzuje: Nabíjanie alebo spúšťanie

• Bliká červeno: Chyba

🏠 Lokálne vysávanie/Detská poistka

• Stlačením tohto tlačidla spustíte lokálne vysávanie.

🏠 • Stlačením a podržaním tohto tlačidla na 3 sekundy aktivujete/deaktivujete detskú poistku.

Nabíjacia stanica

• Po stlačení sa robotický vysávač vráti do nabíjacej stanice.

Poznámka: Stlačením ľubovoľného tlačidla počas vysávania alebo návratu do nabíjacej stanice robotický vysávač zastavíte.

A1-1 – Zvislý nárazník

A1-2 – Mikrofón

• Pre videohovory

Poznámka: K dispozícii iba v aplikácii Roborock.

A1-3 – Kontrolka stavu

• Biela: Vysávanie

• Modrá: Vysávanie a vytieranie

• Oranžová: Upozornenie

• Zelená: Návrat do nabíjacej stanice/nabíjanie

A1-4 – Senzor stien

A1-5 – Nárazník

A1-6 – Nabíjacie kontakty

A1-7 – Rozpoznávanie prekážok ReactiveAI

A1-8 – LED svetlo

Robotický vysávač (pohľad zospodu)

A2-1 – Senzory proti pádu

A2-2 – Senzor detekcie koberca

A2-3 – Všesmerové koliesko

A2-4 – Nabíjacie kontakty

A2-5 – Bočná kefa

A2-6 – Hlavné koliesko

A2-7 – Hlavná kefa

A2-8 – Západky krytu hlavnej kefy

Robotický vysávač (s otvoreným vrchným krytom)

A3-1 – Kontrolka Wi-Fi

• Nesvieti: Wi-Fi vypnutá

• Pomaly bliká: Čakanie na pripojenie

• Rýchlo bliká: Pripájanie

• Sveti: Wi-Fi pripojená

A3-2 – Tlačidlo Reset

A3-3 – Vstup vzduchu

Poznámka: Túto súčiastku pri použití samovyprázdňovacej alebo samočistiacej stanice Roborock vyberte. Stanice sa predávajú samostatne. Viac informácií nájdete na webových stránkach www.roborock.com.

A3-4 – Senzor LiDAR

A3-5 – Senzor čistenia mopu

A3-6 – Západka nádržky na vodu

A3-7 – Polohovacie tlačidlo

A3-8 – Nádržka na vodu

A3-9 – Modul VibraRise

A3-10 – Výstup vzduchu

Zásobník na prach

A4-1 – Kryt filtra

A4-2 – Západka zásobníka na prach

A4-3 – Západka krytu

A4-4 – Vstup vzduchu

A4-5 – Umývateľný filter

Nabíjacia stanica

A5-1 – Kontrolka napájania

A5-2 – Lokalizačný vysielateľ nabíjacej stanice

A5-3 – Nabíjacie kontakty

A5-4 – Zdierka

A5-5 – Čistiace kefy elektród

Napájací kábel

Elektricky riadená nádržka na vodu

A7-1 – Zátka

A7-2 – Vodný filter

A7-3 – Západka nádržky na vodu

A7-4 – Samoplniace hrdlo

Držiak mopu VibraRise

A8-1 – Vibračný modul

A8-2 – Príchytka mopovacej handričky

A8-3 – Západka držiaka mopu

Mopovacia handrička VibraRise

A9-1 – Suchý zips

Podložka proti vlhkosti

Napájací kábel

Držiak prachového vrečka

Jednorazové prachové vrečko

Skrutkovač

Samovyprázdňovacia stanica

A12-1 – Kryt filtra

A12-2 – Zadný HEPA filter

A12-3 – Predný filter

A12-4 – Základňa

A12-5 – Stanica

A12-6 – Kontrolka stavu

- Svieti bielo: Pohotovostný režim

- Bliká bielo: Vyprázdňovanie

- Svieti červeno: Porucha

- Nesvieti: Nabíjanie/vypnuté/porucha trvajúca viac než 10 minút

A12-7 – Lokalizačný vysielateľ nabíjacej stanice

A12-8 – Nabíjacie kontakty

A12-9 – Nasávací otvor

A12-10 – Čistiace kefy elektród

Zásobník na prach

A13-1 – Rukoväť zásobníka na prach

A13-2 – Výstup vzduchu

A13-3 – Cyklónový odlučovač

A13-4 – Západka zásobníka na prach

A13-5 – Otvor zásobníka na prach

Uloženie napájacieho kábla

A14-1 – Priehradka na uloženie napájacieho kábla

A14-2 – Káblové výstupy

A14-3 – Zdierka

Poznámka: Napájací kábel môže vystupovať na oboch stranách.

INŠTALÁCIA

DÔLEŽITÉ INFORMÁCIE

1. Odstráňte zo zeme káble a voľne ležiace predmety a upracte všetky nestabilné, krehké, cenné alebo nebezpečné predmety, aby ste zabránili zraneniu osôb alebo poškodeniu majetku v dôsledku zamotania, nárazu alebo prevrátenia týchto predmetov robotickým vysávačom.
2. Ak používate robotický vysávač na vyvýšenom mieste, vždy použite bezpečnú fyzickú bariéru, aby ste zabránili náhodnému pádu, ktorý by mohol mať za následok zranenie osôb alebo poškodenie majetku.

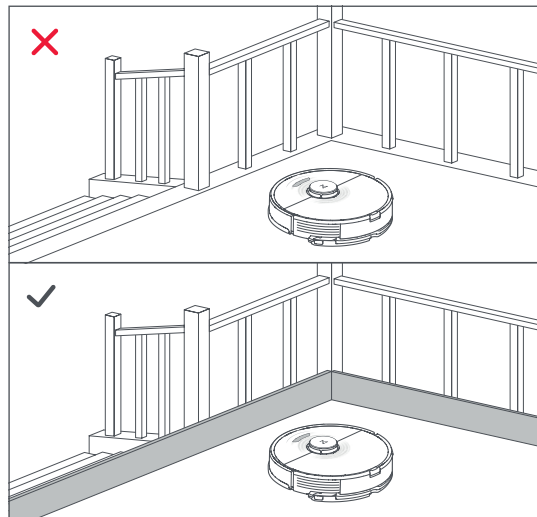
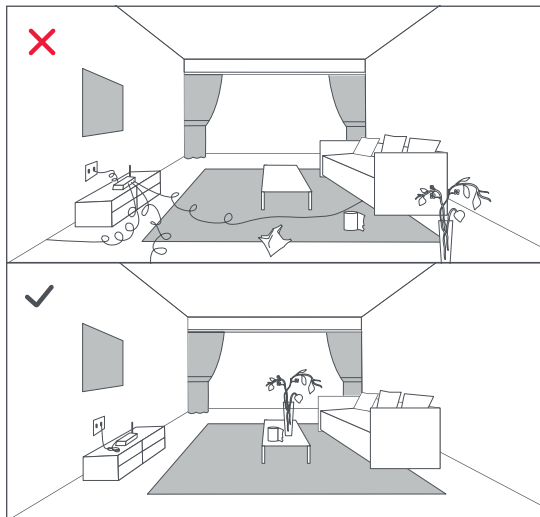

Poznámka: Pri prvom použití robotického vysávača sledujte jeho pohyb po celý čas vysávania a dávajte pozor na prípadné prekážky alebo problémy. Pri ďalšom použití už nebude tento dohľad nutný.

Umiestnenie nabíjacej stanice

Vyberte skrutkovač z úložného priestoru v spodnej časti základne.

B2-2 – Nabíjaciu stanicu otočte dnom nahor, položte ju na mäkký rovný povrch (koberec, uterák, utierka atď.) a v miestach, ktoré sú vyznačené , zaskrutkujte päť skrutiek a pripevnite základňu (pozri obrázok)

B1-3 – Pripojte napájací kábel k nabíjacej stanici a prebytočnú dĺžku kábla uložte vnútri priehradky.

B1-4 – Postavte nabíjaciu stanicu na tvrdú a rovnú podlahu (drevo, dlažba, betón atď.). Po oboch stranách stanice ponechajte voľný priestor s veľkosťou aspoň 0,5 m, pred stanicou 1,5 m a nad stanicou 1 m. Skontrolujte, či je na danom mieste dobrý Wi-Fi signál, a potom ju zapnite.

B1-5 – Viac než 1,5 m

B1-6 – Viac než 0,5 m

B1-7 – Viac než 1 m

Poznámky:

- Pri nabíjaní automaticky zhasne kontrolka stavu.
- Ak dôjde k chybe, kontrolka stavu sa rozsvieti červeno a po 10 minútach sa automaticky vypne.
- Nepoužívajte stanicu bez filtra, zásobníka na prach, cyklónového odlučovača alebo prachového vrecka. Tieto súčiastky boli nainštalované v továrni. Podrobnosti o inštalácii a čistení súčiastok nájdete v sekcii „Bežná údržba“ tejto používateľskej príručky.

- Umiestnite nabíjaciu stanicu na rovnú podlahu mimo dosahu ohňa, tepla a vody. Neumiestňujte ju do úzkych priestorov alebo na miesta, kde by bol robotický vysávač nad úrovňou zeme.

- Ak nabíjaciu stanicu umiestnite na mäkký povrch (koberec, rohožka atď.), môže sa nakloniť a znemožniť robotickému vysávaču vstup/odjazd.

- Prebytočnú dĺžku napájacieho kábla uložte vnútri priehradky, aby ho robotický vysávač nenamotal a neposunul alebo neodpojil nabíjaciu stanicu od napájania.

- Udržujte nabíjaciu stanicu mimo dosahu priameho slnečného svetla a všetkého, čo by mohlo blokovať lokalizačný vysielač, v opačnom prípade sa robotický vysávač nebude musieť byť schopný do stanice vrátiť.

- Samovyprázdňovacia stanica sa dobíja a vyprázdňuje. Pred jej použitím uskladnite klasickú nabíjaciu stanicu robotického vysávača. V opačnom prípade môže mať robotický vysávač problémy s návratom do stanice.

- Vykonávajte údržbu nabíjacej stanice podľa uvedených pokynov. Na čistenie nabíjacej stanice nepoužívajte mokrá handričku.

Zapnite a nabite robotický vysávač

Ak chcete robotický vysávač zapnúť, stlačte a podržte tlačidlo . Hneď ako sa rozsvieti kontrolka napájania, umiestnite robotický vysávač do nabíjacej stanice a nechajte ho nabiť. S cieľom zachovať optimálny výkon vysokovýkonnej lítiovo-iónovej dobíjacej batérie udržiavajte robotický vysávač nabitý.

INŠTALÁCIA

Vytieranie

Poznámka: Pred prvým vytieraním odporúčame podlahy nechať aspoň trikrát vysať, aby sa mop nezaniesol nadmerným množstvom nečistôt.

B4-1 – Vyberte nádržku na vodu

Stlačte západku nádržky na vodu a vytiahnite nádržku.

B4-2 – Naplňte nádržku na vodu

Odstráňte zátku, naplňte nádržku vodou a riadne ju uzatvorte.

Poznámky:

- Aby ste zamedzili korózii alebo poškodeniu, používajte iba čistiaci prostriedok značky Roborock.
- Neplňte nádržku horúcou vodou, v opačnom prípade môže dôjsť k deformácii nádržky.

B4-3 – Vložte nádržku na vodu späť do robotického vysávača

Zasúvajte nádržku do robotického vysávača, pokým nezačujete cvaknutie, ktoré signalizuje správnu inštaláciu.

B4-4 – Nainštalujte mopovaciú handričku VibraRise

Namočte a vyžmýkajte mopovaciú handričku. Vložte ju do príchytky a riadne pripevnite.

B4-5 – Nainštalujte držiak mopu

Zasuňte držiak pod nádržku na vodu. Hneď ako budete počuť cvaknutie, držiak je na svojom mieste.

B4-6 – Vyberte držiak mopu

Po tom, čo sa robotický vysávač vráti do nabíjacej stanice, stlačte západky po oboch stranách vysávača a posuňte držiak mopu smerom dozadu, aby ste ho mohli vybrať.

Poznámky:

- Po každom použití mopovaciú handričku VibraRise vyperte a pravidelne vylievajte zvyšnú vodu z nádržky.
- Ak robotický vysávač nebude vytierať, vyberte držiak mopu. Nádržku na vodu môžete nechať na svojom mieste.

B3-7  VAROVANIE

Nebezpečenstvo zranenia. Nestrkajte prsty medzi držiak mopu VibraRise a nádržku na vodu.

PRIPOJENIE K APLIKÁCI

Tento robotický vysávač je kompatibilný s aplikáciami Roborock aj Xiaomi Home. Vyberte si tú, ktorá najlepšie vyhovuje vašim potrebám.

Stiahnite si aplikáciu

Možnosť 1: V App Store alebo Google Play vyhľadajte „Roborock“ alebo naskenujte QR kód, stiahnite aplikáciu a nainštalujte ju.





Možnosť 2: V App Store alebo Google Play vyhľadajte „Xiaomi Home“ alebo naskenujte QR kód, stiahnite si aplikáciu a nainštalujte ju.



Resetujte Wi-Fi

1. Otvorte vrchný kryt, aby ste odkryli kontrolku Wi-Fi.

2. Stlačte a podržte tlačidlá  a  , pokým nezačujete hlasové upozornenie „Resetting Wi-Fi“ („Resetovanie Wi-Fi“). Keď kontrolka Wi-Fi začne pomaly blikať, resetovanie bolo dokončené. Robotický vysávač bude následne čakať na pripojenie.

Poznámky:

- Ak sa vám z dôvodu konfigurácie routera, zabudnutého hesla alebo iného dôvodu nepodarí robotický vysávač pripojiť, resetujte Wi-Fi a pridajte vysávač ako nové zariadenie.

- Po resetovaní Wi-Fi robotický vysávač aktivuje svoj Wi-Fi hotspot a kameru pre konfiguráciu siete. Kamera sa používa na skenovanie QR kódu v aplikácii Roborock. Záznamy z kamery sa neukladajú ani sa neposielajú na server. Kamera sa po úspešnom pripojení alebo ak do 5 minút nenaskujete QR kód automaticky vypne.

Pridajte zariadenie



Otvorte aplikáciu Roborock a kliknite na tlačidlo „Search for device“ („Vyhľadať zariadenie“) alebo otvorte aplikáciu Xiaomi Home, kliknite na „+“ v pravom hornom rohu, postupujte podľa pokynov aplikácie a pridajte zariadenie.

Poznámky:

- V dôsledku aktualizácií aplikácií sa skutočný postup môže od vyššie uvedeného postupu mierne líšiť. Vždy postupujte podľa aktuálnych pokynov aplikácie.
- Podporovaná je iba 2,4 GHz Wi-Fi sieť.
- Ak pripájanie presiahne jednu hodinu, Wi-Fi sa automaticky vypne. Ak sa potrebujete znovu pripojiť, resetujte Wi-Fi.

POKYNY

Zapnutie/vypnutie

Ak chcete robotický vysávač zapnúť, stlačte a podržte tlačidlo . Kontrolka napájania sa rozsvieti a robotický vysávač vstúpi do pohotovostného režimu. Stlačením a podržaním tlačidla  robotický vysávač vypnete a ukončíte vysávanie.

Poznámka: Ak sa robotický vysávač nabíja, nie je možné ho vypnúť.

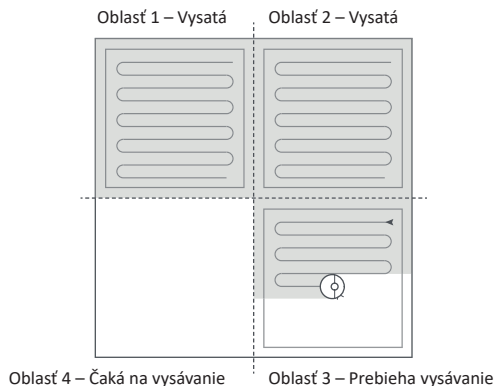

Spustenie vysávania

Ak chcete spustiť vysávanie, stlačte tlačidlo . Robotický vysávač si na základe naskenovania miestností naplánuje trasu vysávania. Každú miestnosť následne rozdelí na oblasti v tvare štvorca, pričom najprv vysaje jeho okraj a potom pohybmi v tvare písmena S jeho vnútornú časť. Následne postupne vysaje všetky oblasti a týmto spôsobom efektívne vysaje podlahy celej domácnosti.

Poznámky:

- Ak chcete, aby robotický vysávač vysal a následne sa automaticky vrátil do nabíjacej stanice, spustíte ho v nabíjacej stanici. Počas vysávania nabíjaciu stanicu nepremiestňujte.
- Ak je batéria príliš slabá, vysávanie nie je možné spustiť. Skôr ako vysávanie znovu spustíte, nechajte robotický vysávač nabíť.
- Ak robotický vysávač dokončí vysávanie do 10 minút, automaticky ho vykoná znovu.
- Ak sa počas nabíjania začne míňať batéria, robotický vysávač sa automaticky vráti do nabíjacej stanice. Následne bude pokračovať vo vysávaní tam, kde skončil.
- Ak je na robotickom vysávači pripevnený držiak mopa, pred vojením na koberec ho automaticky zasunie. V aplikácii môžete koberec označiť aj ako zakázanú zónu a vysávač sa mu vyhne.



- Pred spustením vytierania sa uistite, že bol mop VibraRise správne nainštalovaný.

Lokálne vysávanie

Ak chcete spustiť lokálne vysávanie, stlačte tlačidlo  . Veľkosť vysávanej plochy: Robotický vysávač okolo seba vysaje plochu s veľkosťou 1,5 × 1,5 m.

Poznámka: Po dokončení lokálneho vysávania sa robotický vysávač automaticky vráti do východiskovej pozície a prejde do pohotovostného režimu.

Pauza

Stlačením ľubovoľného tlačidla počas vysávania robotický vysávač pozastavíte, stlačením tlačidla  vysávanie opäť spustíte a stlačením tlačidla  ho pošlete späť do nabíjacej stanice.

Poznámka: Ak pozastavený robotický vysávač manuálne umiestnite do nabíjacej stanice, ukončíte aktuálne vysávanie.

Doplnenie nádržky na vodu alebo pranie mopovacej handričky VibraRise

Ak chcete pridať vodu do nádržky alebo vyprať mopovacia handričku VibraRise, pozastavte robotický vysávač stlačením ľubovoľného tlačidla a vyberte mopovací modul.

Po pridaní vody alebo vypraní mopovacej handričky VibraRise znovu pripevnite mopovací modul a stlačte tlačidlo  , čím opäť spustíte vysávanie.

Režim spánku

Ak je robotický vysávač viac ako 10 minút pozastavený, prejde do režimu spánku a kontrolka napájania každých pár sekúnd zabliká. Stlačením ľubovoľného tlačidla robotický vysávač opäť prebudíte.

Poznámky:

- Počas nabíjania robotický vysávač neprejde do režimu spánku.
- Ak robotický vysávač necháte v režime spánku viac ako 12 hodín, automaticky sa vypne.

Režim Nerušiť

Režim Nerušiť je v predvolenom nastavení aktívovaný od 22:00 do 8:00 hod. Prostredníctvom aplikácie ho je možné vypnúť alebo upraviť jeho nastavenie. Po aktivácii režimu Nerušiť sa ukončí vysávanie, vysávač nebude vydávať žiadne hlasové upozornenia a svetlo kontrolky napájania sa stlmí.

Detská poistka

Stlačením a podržaním tlačidla  aktivujete/deaktivujete detskú poistku. Môžete ju zároveň nastaviť v aplikácii. Po aktivácii detskej poistky nebude robotický vysávač, ktorý je v pokoji, reagovať na stlačenie tlačidiel. Ak chcete robotický vysávač počas vysávania alebo návratu do nabíjacej stanice pozastaviť, stlačte ľubovoľné tlačidlo.

Automatické vyprázdňovanie

Zásobník na prach sa automaticky vyprázdni po tom, čo robotický vysávač dokončí vysávanie a vráti sa do nabíjacej stanice.

Manuálne vyprázdňovanie

Ak chcete vyprázdňovanie spustiť manuálne, stlačte tlačidlo „Nabíjacia stanica“, zatiaľ čo sa robotický vysávač nabíja v stanici.

Poznámka: Manuálnu aktiváciu vyprázdňovania nevykonávajte často.

Nabíjanie

Po dokončení práce sa robotický vysávač automaticky vráti do nabíjacej stanice, aby sa nabíj.

Stlačením tlačidla  na pozastavenom robotickom vysávači ho pošlete späť do stanice. Kontrolka napájania počas nabíjania pulzuje.

Poznámka: Ak sa robotickému vysávaču nepodarí nájsť nabíjajúcu stanicu, automaticky sa vráti do základnej pozície. Umiestnite robotický vysávač do stanice a nechajte ho nabíť.

Chyba

Ak robotický vysávač počas prevádzky zaznamená chybu, začne kontrolka napájania blikať červeno a ozve sa hlasové upozornenie. Riešenie nájdete v sekcii „Chyby“.

Poznámky:

- Ak robotický vysávač necháte v stave chyby dlhšie než 10 minút, automaticky prejde do režimu spánku.
- Ak robotický vysávač v stave chyby manuálne umiestnite do nabíjacej stanice, ukončíte aktuálne vysávanie.

Resetovanie systému

Ak robotický vysávač nereaguje na stlačenie tlačidiel alebo ho nie je možné vypnúť, resetujte systém. Stlačte tlačidlo Reset a vysávač sa automaticky resetuje.

Poznámka: Po resetovaní systému sa plánované vysávanie, pripojenie Wi-Fi a ďalšie nastavenia vrátia do továrenského nastavenia.

Zastavenie vyprázdňovania

Ak chcete vyprázdňovanie zastaviť, stlačte ľubovoľné tlačidlo.

Obnovenie továrenského nastavenia

Ak robotický vysávač po resetovaní systému nefunguje správne, zapnite ho. Stlačte a podržte tlačidlo  a tlačidlo Reset, pokým nezačujete hlasové upozornenie „Restoring factory settings“ („Obnovenie továrenského nastavenia“). Robotický vysávač sa vráti na továrenské nastavenie.

Použitie jednorazového prachového vrečka

Poznámka: Jednorazové prachové vrečko disponuje jednorazovým tesnením, ktoré účinne zabraňuje uvoľneniu prachu do vzduchu počas výmeny. Ak prachové vrečko nechcete vymeniť, tesnenie nevyťahujte. Ak tesnenie vytiahnete, nie je možné ho vrátiť späť, čo ovplyvní používanie vrečka.

B4-1 – Vyberte zásobník na prach v smere šípky.

B4-2 – Stlačte západku zásobníka a otvorte spodné veko. Otočte cyklónový odlučovač (pozri obrázok) a vyberte ho.

B4-3 – Otáčajte držiakom prachového vrečka (pozri obrázok), pokým nezačujete cvaknutie.

B4-4 – Nainštalujte prachové vrečko.

B4-5 – Zatvorte zásobník a vložte ho späť do nabíjacej stanice.

FUNKCIE APLIKÁCIE

Mapa vysávania

- Správa máp
- Trasa vysávania a vytierania v reálnom čase
- Umiestnenie kobercov
- Nastavenie zón
- Úprava mapy

Vlastné režimy vysávania

- Plánované
- Vysávanie vybranej miestnosti
- Zóna
- Zakázané zóny, zóny vylúčené z vytierania a neviditeľná stena
- Vlastné
- Funkcia Carpet Boost

Prepínanie režimov vysávania

- Úrovne nasávacieho výkonu
- Úrovne intenzity vytierania

Údaje o robotickom vysávači

- História vysávania
- Úroveň nabitia batérie
- Starostlivosť a údržba

Ďalšie funkcie

- Aktualizácia firmvéru
- Videohovor

Poznámka: K dispozícii iba v aplikácii Roborock.

- Nastavenie hlasitosti
- Výber jazyka
- Režim Nerušiť
- Podpora hlasových asistentov

Poznámka: Funkcie a detaily aplikácie sa môžu v dôsledku neustáleho vývoja a aktualizácií čiastočne líšiť.

BEŽNÁ ÚDRŽBA

Hlavná kefa

* Čistite každé 2 týždne a vymeňte každých 6 – 12 mesiacov.

C1-1 – Kryt hlavnej kefy

C1-2 – Západky

C1-3 – Hlavná kefa

C1-4 – Viečka hlavnej kefy

C1-5 – Ložisko hlavnej kefy

C1-6 – Otočte robotický vysávač, stlačte západky a odstráňte kryt hlavnej kefy.

C1-7 – Vyberte hlavnú kefu a jej ložisko.

C1-8 – Otočte viečkami hlavnej kefy v znázornenom smere uvoľnenia a odstráňte ich.

C1-9 – Odstráňte namotané vlasy a nečistoty z oboch koncov hlavnej kefy, vložte ju späť a zacvaknite kryt.

Poznámky:

- Hlavnú kefu utrite vlhkou handričkou a nechajte ju uschnúť mimo dosahu priameho slnečného svetla.
- Na čistenie hlavnej kefy nepoužívajte korozívne ani dezinfekčné čistiace prostriedky.

Bočná kefa

* Čistite každý mesiac a vymeňte každých 3 – 6 mesiacov.

1. Odskrutkujte skrutku bočnej kefy.

2. Vyberte a vyčistite bočnú kefu. Vložte kefu späť a dotiahnite skrutku.

Všesmerové koliesko

* Čistite podľa potreby.

C3-1 – Pomocou malého skrutkovača oddel'te os a vyberte koliesko.

Poznámka: Nosný rám všesmerového kolieska nemožno vybrať.

C3-2 – Os a koliesko opláchnite vodou a odstráňte z nich vlasy a nečistoty. Koliesko dôkladne usušte a pevne ho zatlačte späť na miesto.

Umývateľný filter

* Čistite každé 2 týždne a vymeňte každých 6 – 12 mesiacov.

C6-1 – Otvorte kryt filtra a vyberte filter.

C6-2 – Filter niekoľkokrát opláchnite vodou a jemne naň poklepte, aby ste uvoľnili čo najviac nečistôt.

Poznámka: Nedotýkajte sa povrchu filtra rukami, kefami alebo ostrými predmetmi, aby ste ho nepoškodili.

C6-3 – Nechajte ho 24 hodín schnúť a vložte ho späť.

Poznámka: V prípade potreby kúpte ďalší filter a striedajte ich.

Nádržka na vodu

* Čistite podľa potreby.

C7-1 – Otvorte nádržku na vodu a naplňte ju čistou vodou.

C7-2 – Zatvorte nádržku na vodu a jemne ňou zatraste.

C7-3 – Vylejte zvyšnú vodu (pozri obrázok).

Mopovacia handrička VibraRise

*Čistite po každom použití a vymeňte každých 3 – 6 mesiacov

C8-1 – Odstráňte mopovaciú handričku VibraRise z držiaka. Vyperte handričku a nechajte ju uschnúť.

Poznámka: Špinavý mop VibraRise negatívne ovplyvní kvalitu vytierania. Po každom použití ho vyperte.

Senzory robotického vysávača

*Čistite každý mesiac.

Suchou mäkkou handričkou utrite všetky senzory, t. j.:

C9-1 – Senzor rozpoznávania prekážok ReactiveAI

C9-2 – Senzor stien

C9-3 – Senzor čistenia mopu

C9-4 – Senzor detekcie koberca

C9-5 – Senzory proti pádu

Nabíjacie kontakty

*Čistite každý mesiac.

Nabíjacie kontakty nabíjacej stanice a robotického vysávača utrite suchou mäkkou handričkou.

Batéria

Robotický vysávač je vybavený zabudovanou vysokovýkonnou lítiovo-iónovou dobíjacou batériou. Ak chcete zachovať špičkový výkon batérie, robotický vysávač udržiajte nabitý.

Poznámka: Ak robotický vysávač nebudete dlhšie používať, vypnite ho a minimálne každé tri mesiace ho nabíte, aby nedošlo k poškodeniu batérie v dôsledku nadmerného vybitia.

Vyprázdňovanie zásobníka na prach

* Čistite každý mesiac. Poznámky:

• Pravidelne čistite zásobník na prach (alebo hneď ako sa zásobník naplní po značku MAX), zaistíte tak optimálny výkon spotrebiča.

• Po použití cyklónového odľučovača môže v zásobníku na prach zostať malé množstvo nečistôt, ako sú vlasy alebo prach. To je úplne normálne a nijako to neovplyvňuje výkon spotrebiča.

C11-1 – Vyberte zásobník na prach (pozri obrázok).

C11-2 – Podržte zásobník na prach cca 15 cm nad košom a stlačte západku.

C11-3 – Po vyprázdnení zásobníka zatvorte spodné veko a vložte zásobník späť do nabíjacej stanice.

Čistenie zásobníka na prach a cyklónového odľučovača

*Čistite podľa potreby.

Poznámky:

• Aby ste zabránili korózii, nepoužívajte na čistenie zásobníka na prach alebo cyklónového odľučovača čistiace prostriedky, leštiadla ani osviežovače vzduchu.

• Zásobník na prach ani cyklónový odľučovač neumývajte v umývačke riadu ani v práčke.

C12-1 – Vyprázdňte zásobník na prach a vyberte cyklónový odľučovač.

C12-2 – Riadne ich opláchnite studenou vodou.

C12-3 – Nechajte ich schnúť 24 hodín alebo pokým nebudú úplne suché.

C12-4 – Otáčajte cyklónovým odľučovačom (pozri obrázok), nainštalujte ho späť a potom zatvorte spodné veko zásobníka.

C12-5 – Vložte zásobník späť do nabíjacej stanice.

Čistenie filtra

Čistite podľa potreby.

Poznámky:

- Filter neumývajte v umývačke riadu ani v práčke a nesusušte ho v sušičke, rúre, mikrovlnnej rúre, horúcim vzduchom alebo nad ohňom.
- Nedotýkajte sa povrchu filtra rukami, kefami alebo ostrými predmetmi, aby ste ho nepoškodili.
- Opláchnite filtračný prvok čistou vodou. Neodstraňujte ho z predného filtra.

C13-1 – Otáčajte krytom filtra proti smeru hodinových ručičiek a odstráňte ho.

C13-2 – Podľa potreby vyberte predný filter a/alebo zadný HEPA filter.

C13-3 – Riadne ho opláchnite studenou vodou.

C13-4 – Oklepte zvyšnú vodu a nechajte filter schnúť 24 hodín alebo pokým nebude úplne suchý.

C13-5 – Vložte suchý filter späť a zatvorte kryt.

Priechod vzduchu

*Čistite podľa potreby.

C14-1 – Ak sa priechod vzduchu upchá, uvoľnite ho vatovou tyčinkou.

C14-2 – Odskrutkujte skrutky (7) a odstráňte kryt.

C14-3 – Utrite priechod vzduchu a jeho kryt suchou handričkou.

C14-4 – Nasadte kryt späť a zaskrutkujte skrutky.

Výmena prachového vrecka

*Čistite podľa potreby.

Poznámky:

Hneď ako sa prachové vrečko naplní, vymeňte ho.

- Jednorazové prachové vrečko disponuje jednorazovým tesnením, ktoré účinne zabraňuje uvoľneniu prachu do vzduchu počas výmeny. Ak prachové vrečko nechcete vymeniť, tesnenie nevyťahujte. Ak tesnenie vytiahnete, nie je možné ho vrátiť späť, čo ovplyvní používanie vrečka.

C15-1 – Vyberte zásobník na prach (pozri obrázok).

C15-2 – Stlačte západku zásobníka na prach a otvorte spodné veko zásobníka.

C15-3 – Vytiahnite vrečko (pozri obrázok) a vyhodte ho.

Poznámka: Príchytka vrečka ho pri vytiahnutí utesní, aby nedošlo k úniku prachu.

C15-4 – Vymeňte použité prachové vrečko za nové. Skontrolujte, či je správne nainštalované.

C15-5 – Zatvorte spodné veko zásobníka na prach a vložte ho späť do nabíjacej stanice.

Suchou handričkou utrite lokalizačný vysielateľ nabíjacej stanice, nabíjacie kontakty a čistiace kefy elektród.

Čistite podľa potreby.

ZÁKLADNÉ PARAMETRE

Robotický vysávač

Model	S270RR
Batéria	14,4 V/5 200 mAh lítiovo-iónová batéria
Hmotnosť	cca 4,7 kg
Menovitý príkon	20 V/1,2 A
Dĺžka nabíjania	< 6 hodín

Poznámka: Sériové číslo je uvedené na nálepke na spodnej strane robotického vysávača.

Samovyprázdňovacia stanica

Názov	Auto-Empty Dock
Model	AED01HRR, AED02HRR
Menovité vstupné napätie	220 – 240 V~
Menovitá frekvencia	50 – 60 Hz
Menovitý výkon (nabíjanie)	28 W
Menovitý výkon (vysávanie)	1000 W
Menovitý výstup	20 V/1,2 A
Batéria	14,4 V/5 200 mAh lítiovo-iónová batéria

CHYBY

Ak robotický vysávač počas vysávania zaznamená chybu, kontrolka začne rýchlo blikať červeno a ozve sa hlasové upozornenie. Nazrite do nižšie uvedenej tabuľky s riešeniami problémov.

1. Po vyriešení problému robotický vysávač premiestnite a opäť spustíte vysávanie.
2. Ak robotický vysávač hlási chybu senzora, očistíte ho a znovu ho spustíte.
3. Ak má batéria abnormálnu teplotu, počkajte, kým sa vráti do normálu.

Chyba 1: LiDAR vysielač alebo laser sú zablokované. Odstráňte prekážku a skúste to znovu.

Chyba 2: Zaseknutý nárazník. Vyčistíte ho a jemne naň poklepte, aby ste uvoľnili nečistoty.

Chyba 3: Kolesko je nad úrovňou podlahy. Premiestnite robotický vysávač a znovu ho spustíte.

Chyba 4: Chyba senzora proti pádu. Otrite senzory proti pádu, robotický vysávač premiestnite z dosahu vyvýšených hrán a znova ho spustíte.

Chyba 5: Zaseknutá hlavná kefa. Očistíte hlavnú kefu a ložiská.

Chyba 6: Zaseknutá bočná kefa. Vyberte a vyčistíte bočnú kefu.

Chyba 7: Zaseknuté koleska. Premiestnite robotický vysávač a znovu ho spustíte.

Chyba 8: Robotický vysávač uviazol. Odstráňte prekážky.

Chyba 9: Zásobník na prach nie je nainštalovaný. Nainštalujte zásobník na prach a filter.

Chyba 12: Slabá batéria. Nabíte robotický vysávač a znovu ho spustíte.

Chyba 13: Chyba počas nabíjania. Očistíte nabíjacie kontakty a skúste to znovu.

Chyba 14: Chyba batérie

Chyba 15: Senzor stien je zašpinený. Utrite senzor stien.

CHYBY

Chyba 16: Robotický vysávač je naklonený. Umiestnite ho na rovný povrch a znovu ho spustíte.

Chyba 17: Chyba bočnej kefy. Resetujte robotický vysávač.

Chyba 18: Chyba ventilátora. Resetujte robotický vysávač.

Chyba 21: Stlačený zvislý nárazník. Premiestnite robotický vysávač a znovu ho spustíte.

Chyba 22: Chyba lokalizačného vysielača nabíjacej stanice. Utrite ho a skúste to znovu.

Chyba 23: Robotický vysávač sa nevrátil do nabíjacej stanice. Utrite lokalizačný vysielač nabíjacej stanice a skúste to znovu.

Chyba 27: Zaseknutý systém VibraRise. Skontrolujte, či ho neblokujú cudzie predmety.

Chyba 28: Robotický vysávač vyšiel na koberec. Umiestnite robotický vysávač na podlahu a znovu ho spustíte.

Zablokovaný alebo vlhký filter. Očistíte a dôkladne osušte filter a skúste to znovu.

Bola detegovaná zakázaná zóna alebo neviditeľná stena. Premiestnite robotický vysávač mimo danej oblasti.

Robotický vysávač nemôže prejsť cez koberec. Posuňte robotický vysávač a znovu ho spustíte.

Chyba systému. Resetujte robotický vysávač.

Poznámka: Niektoré problémy je možné vyriešiť resetovaním systému.

Ak problém pretrváva, kontaktujte náš tím popredajného servisu:

Podpora pre USA/mimo Európy: support@roborock.com

Podpora pre Európu support@roborock-eu.com

NAJČASTEJŠIE PROBLÉMY

Problém	Riešenie
Robotický vysávač nejde zapnúť.	<ul style="list-style-type: none">• Slabá batéria. Robotický vysávač umiestnite do nabíjacej stanice, aby sa pred použitím nabil.• Teplota batérie je príliš vysoká alebo príliš nízka. Robotický vysávač používajte iba pri teplotách v rozmedzí od 4 °C do 40 °C.
Robotický vysávač sa nenabíja.	<ul style="list-style-type: none">• Skontrolujte, či svieti kontrolka napájania a či sú oba konce napájacieho kábla riadne pripojené.• Ak je kontakt zlý, očistite nabíjacie kontakty nabíjacej stanice a robotického vysávača.
Pomalé nabíjanie	<ul style="list-style-type: none">• Ak sa robotický vysávač používa pri vysokých alebo nízkych teplotách, automaticky zníži rýchlosť nabíjania, aby sa predĺžila životnosť batérie.• Nabíjacie kontakty môžu byť zašpinené. Utrite ich suchou handričkou.
Robotický vysávač sa nemôže vrátiť do nabíjacej stanice.	<ul style="list-style-type: none">• Okolo nabíjacej stanice je príliš veľa prekážok. Presuňte ju do voľnejšieho priestoru.• Robotický vysávač je príliš ďaleko od nabíjacej stanice. Umiestnite ho bližšie a znova spustite.
Neobvyklé správanie	<ul style="list-style-type: none">• Reštartujte robotický vysávač.
Robotický vysávač počas vysávania vydáva nadmerný hluk.	<ul style="list-style-type: none">• Hlavná kefa, bočná kefa, hlavné kolieska alebo všesmerové koliesko môžu byť zaseknuté. Robotický vysávač vypnite a vyčistite.• Neobvyklé správanie systému VibraRise. Skontrolujte, či v ňom nie sú zaseknuté cudzie predmety.
Nedá sa pripojiť k Wi-Fi.	<ul style="list-style-type: none">• Wi-Fi je vypnutá. Resetujte Wi-Fi a skúste to znovu.• Slabý Wi-Fi signál. Umiestnite robotický vysávač do oblasti so silným Wi-Fi signálom.• Neobvyklé Wi-Fi pripojenie. Resetujte Wi-Fi, stiahnite si najnovšiu verziu mobilnej aplikácie a skúste to znovu.• Aktuálny model robotického vysávača Roborock nie je podporovaný. Podporované modely sú uvedené v aplikácii.• Robotický vysávač náhle nie je možné pripojiť k Wi-Fi. V nastavení routera môže byť chyba. Pre pomoc pri riešení problému kontaktujte zákaznícky servis spoločnosti Roborock.

NEJČASTEJŠIE PROBLÉMY

Problém	Riešenie
Zlá kvalita vysávania alebo vypadávanie prachu	<ul style="list-style-type: none">• Zásobník na prach je plný a je nutné ho vyprázdniť.• Filter je zablokovaný a je nutné ho očistiť.• Hlavná kefa sa zasekla a je nutné ju očistiť.
Neprebehlo plánované vysávanie.	<ul style="list-style-type: none">• Udržujte robotický vysávač nabitý. Plánované vysávanie môže prebehnúť, iba ak je úroveň nabitia batérie vyššia než 20 %.
Spotrebováva robotický vysávač energiu vždy, keď je v nabíjacej stanici?	<ul style="list-style-type: none">• Vysávač je v nabíjacej stanici napájaný, aby sa zachoval výkon batérie, ale spotreba energie je minimálna.
Musí sa pri prvých troch použitíach robotický vysávač nabíjať až 16 hodín?	<ul style="list-style-type: none">• Nie. Len čo je robotický vysávač raz plne nabitý, je možné ho použiť kedykoľvek.
Počas vytierania tečie príliš malé množstvo vody alebo netečie žiadna voda.	<ul style="list-style-type: none">• Skontrolujte, či je v nádržke na vodu voda, a pomocou mobilnej aplikácie nastavte intenzitu drhnutia alebo si prečítajte používateľskú príručku, kde nájdete všetky pokyny týkajúce sa správnej inštalácie mopovacej handričky a jej držáka.
Robotický vysávač po nabití nepokračuje vo vysávaní.	<ul style="list-style-type: none">• Ubezpečte sa, že robotický vysávač nie je v režime Nerušiť. Režim Nerušiť bráni spustiť vysávanie. Ak ste vysávač pri vysávaní oblasti, ktorá vyžaduje plné nabitie, manuálne umiestnili do nabíjacej stanice, skôr než sa do nej mohol automaticky vrátiť, nemôže pokračovať vo vysávaní.
Robotický vysávač sa nemôže vrátiť do nabíjacej stanice, ak dokončil lokálne vysávanie alebo ak bol manuálne premiestnený.	<ul style="list-style-type: none">• Robotický vysávač po dokončení lokálneho vysávania alebo zásadnej zmene pozície znovu vygeneruje mapu. Ak je nabíjacia stanica príliš ďaleko, nemusí byť vysávač schopný sa do nej automaticky vrátiť, aby sa nabil, a musíte ho do nej umiestniť manuálne.
Robotický vysávač začal počas vysávania vynechávať určité miesta.	<ul style="list-style-type: none">• Sensor stien alebo senzory proti pádu môžu byť zašpinené. Utrite ich suchou mäkkou handričkou. Nádržka na vodu sa plní príliš dlho.
	<ul style="list-style-type: none">• Filter môže byť zablokovaný a je nutné ho vyčistiť.

NEJČASTEJŠIE PROBLÉMY

Problém	Riešenie
LED kontrolka stavu nabíjacej stanice svieti červeno / neobvyklý zvuk počas vyprázdňovania / zhoršená kvalita vyprázdňovania	<ul style="list-style-type: none">• Hlavná kefa alebo kryt hlavnej kefy nie sú správne nainštalované. Skontrolujte ich a správne nainštalujte.• Zásobník na prach, filter, priechod vzduchu, nasávací otvor alebo vstupy vzduchu sú zablokované. Odstráňte príčinu zablokovania.• Zásobník na prach alebo filter nie sú na svojom mieste. Skontrolujte ich a správne nainštalujte.• Porucha ventilátora. Ventilátor nepracuje správne, čo môže byť spôsobené ochranou proti prehriatiu v dôsledku častého spúšťania a zastavovania. Odpojte napájací kábel, počkajte 30 minút a skúste to znovu.• Chybné napätie. Skontrolujte, či napätie miestnej siete spĺňa požiadavky uvedené na nabíjacej stanici.
Automatické vyprázdňovanie po návrate robotického vysávača do nabíjacej stanice neprebehlo.	<ul style="list-style-type: none">• Automatické vyprázdňovanie je deaktivované. Skontrolujte nastavenie v aplikácii.• Zásobník na prach nie je nainštalovaný. Skontrolujte ho a nainštalujte.• Automatické vyprázdňovanie neprebehne, ak ste robotický vysávač do nabíjacej stanice umiestnili manuálne. Nechajte robotický vysávač, či sa do nabíjacej stanice vráti automaticky, alebo vyprázdňovanie spustíte manuálne.
Robotický vysávač sa nemôže vrátiť do nabíjacej stanice alebo ho nie je možné nabiť.	<ul style="list-style-type: none">• Automatické vyprázdňovanie neprebehne, ak je robotický vysávač v režime Nerušiť. Zmeňte nastavenie vysávania alebo interval režimu Nerušiť, alebo vyprázdňovanie spustíte manuálne.• Úroveň nabitia batérie klesla pod 10 %. Nechajte robotický vysávač nabíjať, pokým úroveň nabitia batérie nedosiahne 10 %.• Okolo nabíjacej stanice sú prekážky. Odstráňte z okolia nabíjacej stanice všetky prekážky alebo ju umiestnite do voľnejšieho priestoru (pozri odporúčania v používateľskej príručke).• Nabíjacia stanica nie je pripojená k napájaniu. Skontrolujte, či je napájací kábel správne pripojený a či je k dispozícii napájanie.• Zlý kontakt. Očistite základňu a nabíjacie kontakty.

INFORMÁCIE O LIKVIDÁCII (OEEZ)

Správna likvidácia tohto výrobku. Tento symbol znamená, že tento výrobok sa v EÚ nesmie likvidovať v rámci bežného komunálneho odpadu. Výrobok recyklujte zodpovedne, aby sa predišlo možným škodám na životnom prostredí a ľudskom zdraví spôsobeným nekontrolovanou likvidáciou odpadu a aby ste podporili opätovné využitie materiálnych zdrojov. Použitý výrobok môžete odovzdať na určené zberné miesta alebo kontaktujte predajcu, u ktorého ste výrobok kúpili. Výrobca môže tento výrobok prevziať a zaistiť jeho bezpečnú likvidáciu.



INFORMÁCIE O ZÁRUKĚ

Záručná lehota je daná zákonmi krajiny, v ktorej sa výrobok predáva, a je zodpovednosťou predajcu. Záruka sa vzťahuje iba na chyby materiálu a spracovanie.

Opravy v rámci záruky môže robiť iba autorizované servisné centrum. Pri uplatnení reklamácie v rámci záruky musí byť predložený originál kúpnej zmluvy (s uvedeným dátumom nákupu).

Záruka sa nevzťahuje na:

- Bežné opotrebovanie a diery/praskliny.
- Nesprávne použitie, napr. preťaženie spotrebiča, použitie neschváleného príslušenstva, použitie sily.
- Poškodenie spôsobené vonkajšími vplyvmi.
- Poškodenie spôsobené nedodržaním pokynov v používateľskej príručke, napr. pripojením spotrebiča k nevhodnému zdroju napájania alebo nedodržaním pokynov na inštaláciu.
- Čiastočne alebo úplne demontované spotrebiče.

Robotic Vacuum Cleaner

Model výrobku: S270RR

Výrobce: Beijing Roborock Technology Co., Ltd.

Adresa výrobce: Floor 6, Suite 6016, 6017, 6018, Building C, Kangjian Baosheng Plaza, No.8 Heiquan Road, Haidian District, Beijing, P.R. CHINA

Více informací naleznete na našich webových stránkách: www.roborock.com

Chcete-li využít služby poprodejní podpory, kontaktujte náš tým poprodejního servisu:

Podpora pro Evropu support@roborock-eu.com

Podpora pro Austrálii: service@roborock.com.au



HU | FELHASZNÁLÓI KÉZIKÖNYV

TARTALOM

Biztonsági intézkedések

A nemzetközi szimbólumok magyarázata

A termék leírása

Telepítés

Csatlakoztatás alkalmazáshoz

Utasítások

Általános karbantartás

Alapvető paraméterek

Hibák

A leggyakrabban előforduló problémák

HU | FELHASZNÁLÓI KÉZIKÖNYV

BIZTONSÁGI INTÉZKEDÉSEK

- A terméket a használati útmutatóban található utasításoknak megfelelően használja. A felhasználó felelős a termék nem rendeltetészerű használatából eredő károkért.
- Ne használja ezt a terméket olyan magasított, kiemelkedő felületeken, amelyek nincsenek védőkorlátokkal felszerelve, például emelt szintű padlókon, nyitott teraszokon vagy bútorfelületeken.
- A termék elakadásának és értékes tárgyak sérülésének megelőzése miatt a takarítás megkezdése előtt szedje fel a padlóról a könnyű és törékeny tárgyakat, mint pl. a műanyag zacskók vagy a vázák
- A főkefetesztítő eszközt ne hagyja kisgyermekek által elérhető helyen.
- Ne helyezzen semmit a készülékre (gyermekeket és háziállatokat sem), függetlenül attól, hogy használatban van-e vagy sem.
- Ne használja a porszívót gyúlékony tárgyak (pl. cigarettacsikkek) feltakarítására.
- Ne használja a terméket kemény vagy éles tárgyak (díszítések töredékei, üveg vagy szögek) felporszívózásához.
- Tisztítás és karbantartás előtt mindig kapcsolja ki a terméket és húzza ki a csatlakozódugót az elektromos aljzatból.
- A szívónyílás közelébe ne helyezzen semmilyen tárgyat.
- A sérülések elkerülése érdekében a töltőbázis csatlakozóiba ne dugja az ujjait.
- A terméket ne használja olyan helyiségben, ahol csecsemő vagy kisgyermek alszik.
- Ne hordozza a terméket a portartály vagy a szűrő fedőlap fogantyújánál tartva.
- Győződjön meg róla, hogy a robotporszívó kompatibilis a töltőbázissal, különben üritési vagy töltési hibák léphetnek fel.
- Ne használja a robotporszívót kövek, papírdarabok vagy más olyan tárgyak felporszívózására, amelyek elzárhatják a levegőjáratot. Ha a levegőjárat eldugul, azonnal szabadítsa fel.
- A töltőállomást a tűztől, hőtől és víztől távol, sima padlóra helyezze. Ne helyezze szűk helyekre vagy olyan helyekre, ahol a robotporszívó a talajszinttől kiemelkedik.
- Ne helyezzen semmit a töltőbázisra (ne ültessen rá gyermekeket és háziállatokat sem), függetlenül attól, hogy az használatban van-e vagy sem.
- Ne használja a robotporszívót égő- vagy parázsló tárgyak, például cigaretta, gyufa vagy forró hamu felszívására.

- Ne használja a robotporszívót gyúlékony vagy robbanásveszélyes tárgyak, például öngyújtók, benzin és nyomtatókban vagy fénymásolóokban használt toner felporszívózására.

BIZTONSÁGI TUDNIVALÓK

AZ AKKUMULÁTOR ÉS FELTÖLTÉSE FIGYELMEZTETÉS

- Az akkumulátor töltéséhez csak a készülékhez mellékelte, leválasztható Roborock CDZ11RR, CDZ12RR, AED01HRR, AED02HRR, EWFD01HRR vagy EWFD02HRR töltőegységet szabad használni.
- Ne használja ezt a terméket olyan magasított, kiemelkedő felületeken, amelyek nincsenek védőkorlátokkal felszerelve, például emelt szintű padlókon, nyitott teraszokon vagy bútorfelületeken.
- A termék elakadásának és értékes tárgyak sérülésének megelőzése miatt a takarítás megkezdése előtt szedje fel a padlóról a könnyű és törékeny tárgyakat, mint pl. a műanyag zacskók vagy a vázák
- Ne helyezzen semmit a készülékre (gyermeket és háziállatokat sem), függetlenül attól, hogy használatban van-e vagy sem.
- Ne használja a porszívót gyúlékony tárgyak (pl. cigarettacsikkek) feltakarítására.
- Ne használja a terméket kemény vagy éles tárgyak (díszítések töredékei, üveg vagy szögek) felporszívózásához.
- Tisztítás és karbantartás előtt mindig kapcsolja ki a terméket és húzza ki a csatlakozódugót az elektromos aljzatból.
- Ha hosszú ideig nem fogja használni a terméket, akkor teljesen töltsen fel az akkumulátort, kapcsolja ki és hűvös, száraz helyen tárolja. Töltsen fel a legalább minden három hónapban egyszer, hogy nem merüljön le teljesen az akkumulátor.

A nemzetközi szimbólumok magyarázata

- ~ – VÁLTAKOZÓ ÁRAM szimbóluma [IEC 60417-5032 (2009-02) szimbólum]
- EGYENÁRAM szimbóluma [IEC 60417-5031 (2009-02) szimbólum]

A TERMÉK LEÍRÁSA

Robotporszívó (felülnézet)

⬇️ Tápellátás/Takarítás

- A jelen gomb megnyomásával és lenyomva tartásával bekapcsolja vagy kikapcsolja a robotporszívót.
- A megnyomásával elindítja a takarítást.

A tápellátás ellenőrzőfénye

- Fehér: Akkumulátor töltöttség $\geq 20\%$
- Piros: Az akkumulátor töltöttségi szintje $< 20\%$
- Pulzál: Töltés vagy beindítás
- Piros színnel villog: Hiba

🗄️ Helyi tisztítás/Gyermekzár

- Ennek a gombnak a megnyomásával elindítja a helyi takarítást
- A gomb megnyomásával és 3 másodpercig lenyomva tartásával bekapcsolja/kikapcsolja a gyerekzár funkciót.



Töltőbázis

- A megnyomás után a robotporszívó automatikusan visszatér a töltőbázisra.

Megjegyzés: A robotporszívó működésének a megállításhoz nyomja meg bármelyik gombot takarítás közben vagy a töltőbázisra való visszatérés közben.

A1-1—Vertikális ütköző

A1-2—Mikrofon

- Videohívásokhoz

Megjegyzés: Csupán a Roborock alkalmazásban áll rendelkezésre

A1-3—Állapotjelző ellenőrző fény

- Fehér: Porszívózás
- Kék: Porszívózás és felmosás
- Narancssárga: Figyelmeztetések
- Zöld: Visszatérés a töltőbázisra/töltés

A1-4—Falérzékelő

A1-5—Ütköző

A1-6—Töltőérintkezők

A1-7—ReactiveAI akadályfelismerés

A1-8—LED fény

Robotporszívó (alulnézet)

A2-1—Leesés elleni érzékelők

A2-2—Szőnyegérzékelő

A2-3—Minden irányú mozgást biztosító kerék

A2-4—Töltőérintkezők

A2-5—Oldalsó kefe

A2-6—Főkerék

A2-7—Főkefe

A2-8—A főkefe fedőlapjának reteszei

Robotporszívó (felnyitott felső borítással)

A3-1—Wi-Fi ellenőrző fény

- Nem világít: A Wi-Fi ki van kapcsolva

- Lassan villog: Várakozás a csatlakozásra
- Gyorsan villog: Csatlakoztatás
- Világít: A Wi-Fi csatlakozás sikeres

A3-2—Reset gomb

A3-3—Légbemenet

Megjegyzés: Ezt az alkatrészt automatikus ürítésű vagy öntisztító Roborock töltőbázis használata esetén szerelje le. A bázis külön vásárolható meg. Részletekért látogasson el a www.roborock.com weboldalra.

A3-4—LiDAR érzékelő

A3-5—A mop tisztítás szenzora

A3-6—Víztartály retesz

A3-7—Helymeghatározó gomb

A3-8—Víztartály

A3-9—VibraRise modul

A3-10—Légkimenet

Portartály

A4-1—Szűrő fedőlapja

A4-2— A portartály retesze

A4-3—Borítás retesze

A4-4—Légbemenet

A4-5—Mosható szűrő

Töltőbázis

A5-1—A tápellátás ellenőrzőfénye

A5-2—Töltőbázis helyzeti jeladó

A5-3—Töltőérintkezők

A5-4—Foglalat

A5-5— Elektróda tisztító kefék

Tápkábel

Elektromos vezérlésű víztartály

A7-1—Zárókupak

A7-2—Vízszűrő

A7-3—Víztartály retesz

A7-4—Öntöltő nyak

VibraRise mop felmosóröngy tartó

A8-1—Vibrációs modul

A8-2— Mop felmosóröngy rögzítő

A8-3—Mop felmosóröngy tartó retesze

VibraRise mop felmosóröngy

A9-1—Tépőzár

Nedvesség ellen védő alátétet

Tápkábel

A porzsák tartója

Egyszer használatos porzsák

Csavarhúzó

Önürítő dokkoló

A12-1—A szűrő fedele

A12-2—Hátsó HEPA szűrő

A12-3—Elülső szűrő

A12-4—Alapzat

A12-5—Dokkoló

A12-6—Állapotjelző fény

- Fehér fény világít: Készenléti üzemmód

- Fehéren villog: Ürítés

- Piros fény világít: Hiba

- Nem világít: Töltés/kikapcsolt állapot/ több, mint 10 percet meghaladó üzemzavar

A12-7—Töltőbázis helyzeti jeladó

A12-8—Töltőérintkezők

A12-9—Szívónyílás

A12-10— Elektróda tisztító kefék

Portartály

A13-1—Portartály fogantyú

A13-2—Légkimenet

A13-3—Ciklon leválasztó

A13-4—Portartály retesz

A13-5—Portartály nyílás

A tápkábel tárolóhelye

A14-1—A tápkábel tárolására szolgáló rekesz

A14-2—Kábelkimenetek

A14-3—Foglalat

Megjegyzés: A tápkábel mindkét oldalon túlnyúlhat.

TELEPÍTÉS

FONTOS TUDNIVALÓ

1. Távolítsa el a földről a kábeleket és a laza tárgyakat, és takarítsa el az instabil, törékeny, értékes vagy veszélyes tárgyakat, hogy megelőzze a személyi sérüléseket vagy a vagyoni károkat, amelyek abból adódnak, hogy ezek a tárgyak a robotporszívóba beleakadnak, és attól ütést szenvednek vagy felborulnak.
2. Ha a robotporszívót magasan lévő helyen használja, mindig használjon biztonságos fizikai akadályt, hogy megakadályozza a véletlen leesést, amely személyi sérülést vagy anyagi kárt okozhat.

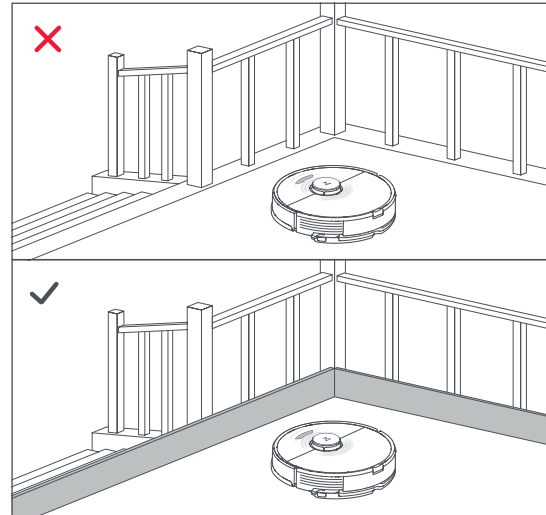
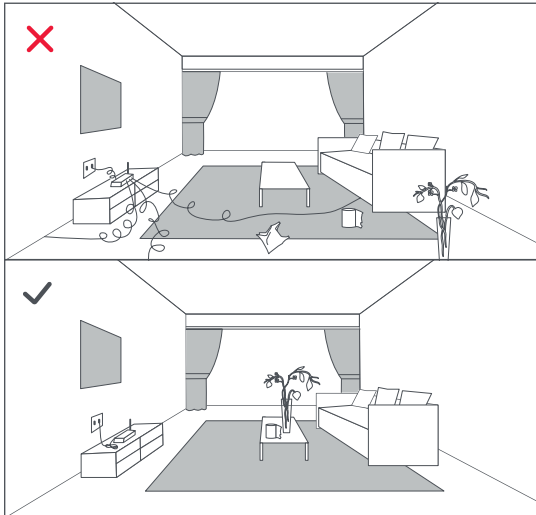

Megjegyzés: Amikor először használja a robotporszívót, a tisztítási folyamat során folyamatosan figyelje a robotporszívó mozgását, és figyeljen az esetleges akadályokra vagy problémákra. A további használatnál a jövőben erre a felüyletre már nem lesz szükség.

A töltőbázis elhelyezése

B1-1— Vegye ki a csavarhúzókat a bázis alján lévő tárolórekeszből.

B2-2— Fordítsa a töltőbázist fejjel lefelé, helyezze egy puha, sima felületre (szőnyegre, törölközőre, ruhára stb.), és a megjelölt helyeken csavarozza be az öt csavart és rögzítse a bázist (lásd az ábrát)

B1-3— Csatlakoztassa a tápkábelt a töltőbázishoz, és a kábel felesleges hosszát helyezze el a rekeszben.

B1-4— Helyezze a töltőbázist kemény, sík padlóra (fa, csempé, beton stb.). A töltőbázis mindkét oldalán legalább 0,5 m, az állomás előtt 1,5 m, az állomás felett pedig 1 m szabad helyet kell hagyni. Győződjön meg róla, hogy a helyszínen erős Wi-Fi jel van, ezután kapcsolja be.

B1-5— Több mint 1,5 m

B1-6— Több mint 0,5 m

B1-7— Több mint 1 m

Megjegyzések:

- Az ellenőrző fény töltés közben automatikusan kialszik.
- Hiba esetén az állapotjelző lámpa pirosra vált, és 10 perc múlva automatikusan kikapcsol.
- Ne használja a bázist szűrő, portartály, ciklon leválasztó vagy porzsák nélkül. Ezeket az alkatrészeket gyárilag szerelték be. Az alkatrészek beszerelésével és tisztításával kapcsolatos részletekért olvassa el a jelen felhasználói kézikönyv „Általános karbantartás” című részét.

- A töltőállomást a tűztől, hőtől és víztől távol, sima padlóra helyezze. Ne helyezze szűk helyekre vagy olyan helyekre, ahol a robotporszívó a talajszinttől kiemelkedik.

- Ha a töltőbázist puha felületre (szőnyegre, pokrócra, stb.) helyezi, az megdőlhethet, és megakadályozhatja a robotporszívó be/kilépését.

- A tápkábel felesleges hosszát tárolja a rekeszben, hogy a robotporszívó ne gabalyodjon bele és ne mozdítsa el, illetve ne váltsa le a töltőállomást a tápegységről.

- A töltőállomást tartsa távol a közvetlen napfénytől és mindentől, ami blokkolhatja a helymeghatározó adót, különben a robotporszívó esetleg nem tud visszatérni az állomásra.

- Az önürítő dokkoló töltődik és kiürül. Használata előtt raktározza el a hagyományos robotporszívó töltőbázist. Ellenkező esetben a robotporszívónak problémái lehetnek az állomásra való visszatéréssel.

- A töltőbázis karbantartását az utasításoknak megfelelően végezze. A töltőbázis tisztításához ne használjon nedves rongyot.

Kapcsolja be és töltsen fel a robotporszívót

A robotporszívó bekapcsolásához nyomja meg és tartsa lenyomva a  nyomógombot. Amikor kigyullad a tápellátás jelzőfénye, helyezze a robotporszívót a töltőbázisra, hogy feltöltődjön. A nagy teljesítményű, tölthető lítium-ion akkumulátor optimális teljesítményének fenntartása érdekében tartsa a robotporszívót feltöltve.

Megjegyzés: Ha az akkumulátor gyenge, a robotporszívó nem kapcsolható be. Ilyen esetben helyezze vissza a robotporszívót a töltőbázisra.

FELTÖRLÉS

Megjegyzés: Az első felmosás előtt javasoljuk, hogy legalább háromszor porszívózza fel a padlót, hogy a felmosóröngyöt ne érje túlzott szennyeződés.

B4-1— Vegye ki a víztartályt

Nyomja meg a víztartály reteszét és vegye ki a víztartályt.

B4-2—Töltse fel vízzel a víztartályt

Vegye le a zárókupakot, töltsse fel vízzel a tartályt és jól zárja le.

Megjegyzések:

- A korrózió és a károsodások elkerülése érdekében csak Roborock márkájú tisztítószeret használjon.
- Ne töltsse fel a tartályt forró vízzel, különben a tartály deformálódhat.

B4-3—Helyezze vissza a víztartályt a robotporszívóba.

Csúsztassa a tartályt a robotporszívóba, amíg a megfelelő beszerelést jelző kattantást nem hallja.

B4-4— Szerelje fel a VibraRise mop felmosóröngyöt

Átassa be és csavarja ki a mop felmosóröngyöt. Helyezze be a tartóba és rögzítse megfelelően.

B4-5—Szerelje fel a mop felmosóröngy tartóját

A tartót tolja be a víztartály alá. Amint meghallja a kattantást, az azt jelzi, hogy a tartó a helyére került.

B4-6—Vegye ki a mop felmosóröngy tartóját

Miután a robotporszívó visszatért a töltőbázisra, nyomja meg a porszívó mindkét oldalán lévő reteszeket és tolja a mop felmosóröngy tartót hátra, annak érdekében, hogy kivehesse.

Megjegyzések:

- Minden használat után mossa ki a VibraRise felmosóröngyöt, és rendszeresen ürítse ki a maradék vizet a tartályból.
- Ha a robotporszívó nem végez felmosást, vegye ki a VibraRise felmosóröngy tartót. A víztartályt a helyén hagyhatja.

B4-7 **FIGYELEM**

Sérülésveszély. Ne dugja az ujjait a VibraRise felmosóröngy-tartó és a víztartály közé.

CSATLAKOZTATÁS ALKALMAZÁSHOZ

Ez a robotporszívó kompatibilis a Roborock és a Xiaomi Home alkalmazásokkal. Válassza ki azt, amelyik a legjobban megfelel az igényeinek.

Töltse le az alkalmazást

1. lehetőség: Az AppStore-ban vagy a Google Play-en keresse meg a „Roborock” terméket, vagy olvassa be a QR-kódot, töltsse le az alkalmazást, és regisztráljon vagy jelentkezzen be fiókjába.





2. lehetőség: Az AppStore-ban vagy a Google Play-ban keresse meg a „Xiaomi Home” terméket, vagy olvassa be a QR-kódot, töltsse le az alkalmazást, és telepítse.



Resetelje a Wi-Fi-t

1. Nyissa ki a felső fedelet, hogy láthatóvá váljon a Wi-Fi jelzőfény.

2. Nyomja meg és tartsa lenyomva  a és  gombokat, amíg meg nem hallja a „Resetting Wi-Fi” hangjelzést („A Wi-Fi resetje”). Amint a Wi-Fi jelzőfény lassan villogni kezd, a visszaállítás befejeződött. A robotporszívó ezután a csatlakozásra vár.

Megjegyzések:

- Ha a router konfigurációja, elfelejtett jelszó vagy más ok miatt nem tudja csatlakoztatni a robotporszívót, állítsa vissza a Wi-Fi-t, és adja hozzá a porszívót mintegy új eszközként.

- A Wi-Fi alaphelyzetbe állítása után a robotporszívó aktiválja a Wi-Fi hotspotot és a kamerát a hálózat konfigurálásához. A kamerát egy QR-kód beolvasására használják a Roborock alkalmazásban. A kamera felvételei nem kerülnek tárolásra vagy elküldésre a szerverre. A kamera automatikusan kikapcsol a sikeres csatlakozás után, vagy ha a QR-kódot 5 percen belül nem olvassák be.

Adjon hozzá készüléket



Nyissa meg a Roborock alkalmazást, és kattintson a „Search for device - Keresés eszközre” gombra, vagy nyissa meg a Xíomi Home alkalmazást, kattintson a „+” gombra a jobb felső sarokban, kövesse az alkalmazás utasításait, és adja hozzá az eszközt.

Megjegyzések:

- Az alkalmazás folyamatos fejlesztésének eredményeképpen a valós eljárás némileg különbözhet a fent ismertetett eljárástól. Mindig kövesse az alkalmazás aktuális utasításait.
- Csak a 2,4 GHz-es Wi-Fi hálózat támogatott.
- Ha a kapcsolódási idő meghaladja az egy órát, a Wi-Fi automatikusan kikapcsol. Ha újra kell csatlakoznia, végezze el a Wi-Fi resetjét.

UTASÍTÁSOK

Bekapcsolás/kikapcsolás

A robotporszívó bekapcsolásához nyomja meg és tartsa lenyomva a  nyomógombot. A tápellátás jelzőfénye kigyullad és a robotporszívó készenléti üzemmódba lép. A  nyomógomb megnyomásával és lenyomva tartásával a robotporszívót kikapcsolja és befejezi a takarítást.

Megjegyzés: Ha robotporszívó töltés alatt van, nem lehet kikapcsolni.

A takarítás elindítása

Ha el akarja indítani a takarítást, nyomja meg a  gombot. A robotporszívó a helyiségek feltérképezése alapján megtervezi a takarítási útvonalat. Ezután minden szobát négyzet alakú területekre oszt, először a négyzet szélét, majd a négyzet belsejét tisztítja meg S alakban. Ezt követően egyesével megtisztítja az összes területet, hatékonyan megtisztítva az egész lakás padlóját.

Megjegyzések:

- Ha azt szeretné, hogy a robotporszívó porszívózzon, majd automatikusan visszatérjen a töltőállomásra, indítsa el a töltőállomáson. Takarítás közben ne mozgassa a töltőállomást.
- Ha az akkumulátor túl gyenge, a takarítás nem indítható el. Mielőtt újra takarítani kezdene a robotporszívót hagyja előtte feltöltődni.
- Ha a robotporszívó 10 percn belül befejezi a takarítást, automatikusan újra elvégzi azt.
- Ha az akkumulátor takarítás közben lemerül, a robotporszívó automatikusan visszatér a töltőállomásra. Ezután ott folytatja a takarítást, ahol abbahagyta.
- Ha a robotporszívóhoz moppartó van csatlakoztatva, a robotporszívó automatikusan behúzza a moppartót, mielőtt a szőnyeg fölé érkezne. Az alkalmazásban a szőnyeget lezárt zónaként is megjelölheti és a porszívó azt elkerüli.

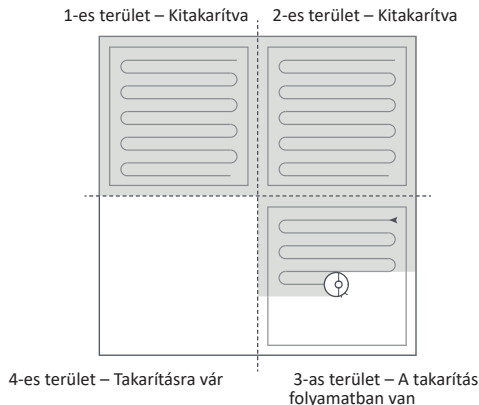



- A felmosás megkezdése előtt győződjön meg arról, hogy a VibraRise mop helyesen fel lett szerelve.

Helyi takarítás

Ha el akarja indítani a helyi takarítást, nyomja meg a  gombot. A megtisztított terület mérete: A robotporszívó 1,5 x 1,5 m-es területet tisztít meg maga körül.

Megjegyzés: Amikor a helyi takarítás befejeződött, a robotporszívó automatikusan visszatér kiinduló helyzetébe, és készenléti üzemmódba lép.

Szünet

Takarítás közben bármelyik gomb megnyomásával szüneteltetheti a robotporszívót, a  gomb megnyomásával újraindíthatja a takarítást, és a  gomb megnyomásával pedig visszaküldheti a töltőbázisra.

Megjegyzés: Ha a megállított porszívót kézzel áthelyezi a töltőbázisra, akkor fejezze be az aktuális takarítást.

A víztartály feltöltése vagy a VibraRise felmosóröngy kimosása

Ha vizet szeretne tölteni a tartályba vagy kimosni a VibraRise felmosóröngyöt, bármelyik gomb megnyomásával állítsa le a robotporszívót, és vegye ki a mop felmosómodult.

A víz hozzáadása vagy a VibraRise felmosóröngy kimosása után csatlakoztassa vissza a felmosómodult, és nyomja meg a  gombot a takarítás újbóli megkezdéséhez.

Alvó üzemmód

Ha a robotporszívó 10 percnél hosszabb ideig szünetel, alvó üzemmódba kapcsol, és a bekapcsolás jelzőfénye néhány másodpercenként felvillan. Bármelyik gomb megnyomásával újra felébresztheti a robotporszívót.

Megjegyzések:

- A robotporszívó töltés közben nem lép alvó üzemmódba.
- Ha a robotporszívó több mint 12 órán keresztül alvó üzemmódban marad, automatikusan kikapcsol.

Ne zavarj üzemmód

A „Ne zavarjanak” üzemmód alapértelmezés szerint 22:00 és 8:00 között van aktiválva. Az alkalmazáson keresztül kikapcsolhatja, vagy módosíthatja a beállításait. A „Ne zavarjon” üzemmód aktiválása után, a takarítás befejeződik, a porszívó nem ad semmilyen hangjelzést, és a tápellátás ellenőrző fénye elhalványul.

Gyerekszár

A  gomb nyomva tartásával kapcsolhatja be/ki a gyerekszár funkciót. Ugyanúgy az alkalmazásban is beállíthatja. A gyermekzár aktiválása után a nyugalomban lévő robotporszívó nem reagál a gombnyomásokra. Amennyiben a robotporszívót takarítás vagy a töltőbázisra való visszatérés közben meg szeretné állítani, nyomja meg bármelyik gombot.

Töltés

A takarítás befejezése után a robotporszívó automatikusan visszatér a töltőbázisra, hogy feltöltődjön.

A szünetelő porszívón a  gomb megnyomásával a porszívót visszaküldi a töltőbázisra. A tápellátás jelzőfénye töltés közben pulzál.

Megjegyzés: Ha a robotporszívó nem találja meg a töltőbázis, automatikusan visszatér az alaphelyzetébe. Helyezze a robotporszívót a töltőbázisra és hagyja, hogy feltöltődjön.

Hiba

Ha a robotporszívó működés közben hibát észlel, az ellenőrzőfény piros színnel kezd villogni, és hangjelzést bocsát ki. A megoldást a „Hibák” részben találja.

Megjegyzések:

- Ha a robotporszívó több mint 10 percig hibaállapotban marad, automatikusan alvó üzemmódba kapcsol.
- Ha a porszívót hibaállapotban kézzel áthelyezi a töltőbázisra, akkor fejezze be az aktuális takarítást.

Rendszer visszaállítása (resetje)

Ha a robotporszívó nem reagál a gombnyomásra, vagy nem kapcsolható ki, végezze el a rendszer resetjét. Nyomja meg a Reset gombot, és a porszívó rendszere automatikusan visszaáll.

Megjegyzés: A rendszer visszaállítása után az ütemezett takarítások, a Wi-Fi-csatlakozás és egyéb beállítások visszatérnek a gyári alapbeállításokhoz.

A gyári beállítások visszaállítása

Ha a robotporszívó a rendszer visszaállítása után nem működik löszök, kapcsolja be. Nyomja le és tartsa lenyomva a  gombot és a Reset gombot, amíg meg nem hallja a következő hangutasítást: „Restoring the initial version” („Gyári beállítások visszaállítása”). A robotporszívó visszatér a gyári beállításokhoz.

Automatikus ürítés

A portartály automatikusan kiürül, miután a robotporszívó befejezte a tisztítást, és visszatér a töltőbázisra.

Kézi ürítés

Ha kézi vezérléssel akarja elindítani az ürítést, nyomja meg a „Töltőbázis nyomógombot”, mialatt a robotporszívó a töltőbázison töltődik.

Megjegyzés: A kézi ürítés aktiválását ne végezze gyakran.

Az ürítés leállítása

Az ürítés leállításához nyomja meg bármelyik gombot.

AZ ALKALMAZÁS FUNKCIÓI

Takarítási térkép

- A térkép kezelése
- Valós idejű porszívózási és felmosási útvonal
- A szőnyegek elhelyezkedése
- Zónák beállítása
- A térkép módosítása

Saját takarítási üzemmód

- Tervezett
- Kiválasztott szobák takarítása
- Zóna
- Lezárt zónák, a felmosásból kizárt zónák és láthatatlan fal
- Saját
- Carpet Boost funkció

A takarítási üzemmódok közti átkapcsolás:

- A szívóteljesítmény szintjei
- A felmosás intenzitásának szintjei

A robotporszívó adatai

- A takarítás története
- Az elem töltöttségi szintje
- Gondozás és karbantartás

További funkciók

- Firmware frissítés
- Videohívás

Megjegyzés: Csupán a Roborock alkalmazásban áll rendelkezésre

- A hangerő beállítása
- Válassza ki a nyelvet
- Ne zavarj üzemmód
- Hangasszisztens támogatás

Megjegyzés: Az alkalmazás funkciói és részletei a folyamatos fejlesztés és frissítések miatt némileg különbözhetnek.

ÁLTALÁNOS KARBANTARTÁS

Főkefe

* Tisztítsa ki kéthetente és cserélje le 6-12 havonként.

C1-1— A főkefe borítása

C1-2— Reteszek

C1-3—Főkefe

C1-4— A főkefe borítása zárókupakjai

C1-5— A főkefe csapágya

C1-6— Fordítsa meg a robotporszívót, nyomja meg a reteszeket, és vegye le a főkefe fedelét.

C1-7—Vegye ki a főkefét és csapágját.

C1-8—Fordítsa el a főkefék zárókupakjait a feltüntetett irányba, és vegye le őket.

C1-9— Távolítsa el a főkefe mindkét végéről a hajcsomókat és a szennyeződések, majd tegye vissza a főkefét és pattintsa vissza a fedelet.

Megjegyzések:

- A főkefét törölje át nedves ruhával, és hagyja megszáradni közvetlen napfénytől mentes helyen.
- A főkefe tisztításához ne használjon maró, vagy fertőtlenítő hatású tisztítószereket.

Oldalsó kefe

* Tisztítsa meg havonta és cserélje le 3-6 havonként

1. Csavarozza ki az oldalsó kefe csavarját.

2. Vegye ki és tisztítsa meg az oldalsó kefét. Helyezze vissza a kefét és húzza be a csavart.

Minden irányú mozgást biztosító kerék

* Tisztítsa meg szükség szerint.

C3-1— Egy kis csavarhúzóval válassza le a tengelyt, és vegye ki a kereket.

Megjegyzés: A minden irányban elmozdulást biztosító kerék tartókerete nem távolítható el.

C3-2— A tengelyt és a kereket öblítse le vízzel és távolítsa el róluk a szőrszalakat és a szennyeződések. Gondosan szárítsa meg a kereket, és szorosan nyomja vissza a helyére.

Főkerekek

* Havonta tisztítsa ki.

A kerekeket puha száraz ronggyal tisztítsa.

Portartály

*Tisztítsa meg szükség szerint.

C5-1— Nyissa fel a robotporszívó felső borítását és vegye ki a portartályt.

C5-2— Nyissa ki a portartály fedelét, vegye ki a szűrőt, és ürítse ki a tartályt.

C5-3— Töltse fel a portartályt vízzel, és zárja le a fedelet. Óvatosan rázza meg a portartályt és a piszkos vizet öntse ki.

Megjegyzés: A tartály eltömődésének megakadályozása érdekében csak tiszta vizet használjon, mosószer hozzáadása nélkül.

C5-4— A portartályt és a mosható szűrőt hagyja megszáradni.

Mosható szűrő

* Tisztítsa ki kéthetente és cserélje le 6-12 havonként.

C6-1— Nyissa fel a szűrő fedelét és vegye ki a szűrőt.

C6-2— A szűrőt többször is öblítse le vízzel és óvatosan kopogtassa meg, hogy a lehető legtöbb szennyeződést eltávolítsa róla.

Megjegyzés: A szűrő felületét ne érintse meg kézzel, kefével vagy éles tárgyakkal, hogy elkerülje annak sérülését.

C6-3— Hagyja 24 órán át megszáradni és helyezze vissza a helyére.

Megjegyzés: Ha szükséges, vásároljon további szűrőket, és cserélje őket.

Vízartály

* Tisztítsa meg szükség szerint.

C7-1— Nyissa ki a vízartályt, és tölts fel tiszta vízzel.

C7-2— Zárja le a vízartályt és enyhén rázza meg.

C7-3— Öntse ki a maradék vizet, lásd az ábrát.

VibraRise mop felmosórongy

Tisztítsa ki minden használat után és cserélje le 3-6 havonként

C8-1— Vegye ki a VibraRise felmosórongyot a tartóból. Mossa ki a felmosórongyot és hagyja megszáradni.

Megjegyzés: A beszennyeződött VibraRise mop felmosórongy negatívan befolyásolja a felmosás minőségét. Minden használat után mossa ki.

A robotporszívó érzékelői

*Havonta tisztítsa ki.

Puha száraz törlőronggyal tisztítsa meg az összes szenzort, azaz:

C9-1— ReactiveAI akadályfelismerés szenzor

C9-2— Falérzékelő

C9-3—A mop tisztítás szenzora

C9-4— Szőnyegérzékelő

C9-5— A leesés ellen védő érzékelő

Töltőérintkezők

*Havonta tisztítsa ki.

A töltőbázis és a robotporszívó töltőérintkezőit törölje le egy száraz és puha ronggyal.

Akkumulátor

A robotporszívó beépített, nagy teljesítményű tölthető lítium-ion akkumulátorral van felszerelve. Az akkumulátor csúcsteljesítményének fenntartása érdekében tartsa a robotporszívót feltöltve.

Megjegyzés: Ha a robotporszívót hosszabb ideig nem használja, kapcsolja ki és legalább háromhavonta töltsze fel annak érdekében, hogy elkerülje az akkumulátor túlzott lemerülés miatti károsodását.

A portartály kiürítése

* Havonta tisztítsa ki. Megjegyzések:

- Tisztítsa meg rendszeresen a portartályt (vagy amint a tartály a MAX jelölés felett megtelik), ezzel biztosítja a fogyasztó legnagyobb teljesítményét.
- A ciklon leválasztó használata után kis mennyiségű szennyeződés, például haj vagy por maradhat a portartályban. Ez teljesen normális, és nem befolyásolja a készülék teljesítményét.

C11-1— Vegye ki a portartályt, lásd az ábrát.

C11-2— Tartsa a portartályt körülbelül 15 cm-re a kosár fölött, és nyomja meg a reteszt.

C11-3— A tartály kiürítése után zárja be az alsó fedelet, és helyezze vissza a tárat a töltőbázisra.

A portartály és a ciklon leválasztó tisztítása

* Tisztítsa meg szükség szerint.

Megjegyzések:

- A korrózió megelőzése érdekében ne használjon tisztítószerket, polírozószereket vagy légrfrissítőket a portartály vagy a ciklon leválasztó tisztításához.
- Ne mossa sem a portartályt, sem a ciklon leválasztót mosogatógépben vagy mosógépben.

C12-1— Üritse ki a portartályt és vegye ki a ciklon leválasztót.

C12-2— Alaposan öblítse le hideg vízzel.

C12-3— Hagyja 24 órán át száradni, vagy addig, amíg teljesen megszárad.

C12-4— Fordítsa el a ciklon leválasztót (lásd az ábrát), szerelje vissza. Majd ezután zárja be a tartály alsó fedelét.

C12-5— Helyezze vissza a portartályt a töltőbázisba.

A szűrő tisztítása

Tisztítsa meg szükség szerint.

Megjegyzések:

- A szűrőt ne mossa mosogatógépben vagy mosógépben, és ne szárítsa szárítógépben, sütőben, mikrohullámú sütőben, forró levegőn vagy tűz fölött.
- A szűrő felületét ne érintse meg kézzel, kefével vagy éles tárgyakkal, hogy elkerülje annak sérülését.
- A szűrőt öblítse le tiszta vízzel. Ne vegye ki az elülső szűrőből.

C13-1— Forgassa a szűrő fedelét az óramutató járásával ellentétes irányba és vegye le.

C13-2— Szükség szerint távolítsa el az elülső szűrőt és/vagy a hátsó HEPA-szűrőt.

C13-3— Alaposan öblítse le hideg vízzel.

C13-4— Rázza le a maradék vizet és a szűrőt hagyja 24 órán át száradni, vagy addig, amíg teljesen.

C13-5— Helyezze vissza a száraz szűrőt és zárja le a fedelet.

Légcsatorna

*Tisztítsa meg szükség szerint.

C14-1— Ha a légcsatorna elzáródik, tisztítsa meg egy vattapamaccsal.

C14-2— Csavarozza ki a csavarokat (7) és vegye le a fedelet.

C14-3— Törölje át száraz ruhával a légcsatornát és annak fedelét.

C14-4— Helyezze vissza a védőborítást és csavarozza be a csavarokat.

A porzsák cseréje

Tisztítsa meg szükség szerint.

Megjegyzések:

Ha a porzsák megtelt, cserélje ki egy újra.

- Az eldobható porzsák egyszer használatos tömítéssel van ellátva, amely hatékonyan megakadályozza, hogy a csere során por kerüljön a levegőbe. Ha a porzsákat nem akarja kicserélni, a tömítést ne vegye ki. Ha a tömítést kiveszi, azt visszatenni már nem lehet, ami befolyásolja a zsák használatát.

C15-1— Vegye ki a portartályt, lásd az ábrát.

C15-2— Nyomja meg pört a portartály reteszét és nyissa ki a portartály alsó fedelét.

C15-3— Vegye ki a porzsákat (lásd az ábrát) és dobja ki.

Megjegyzés: A porzsák fogantyúja kihúzásakor lezárja a zsákot, hogy megakadályozza a por kiszóródását.

C15-4— A használt porzsákat cserélje ki egy újra. Ellenőrizze, hogy helyesen van behelyezve.

C15-5— Zárja be a portartály alsó fedelét és a portartályt helyezze vissza a töltőbázisba.

Száraz ruhával törölje át a töltőbázis helymeghatározó jeladóit, a töltőérintkezőket és az elektródatisztító keféket.

*Tisztítsa meg szükség szerint.

ALAPVETŐ PARAMÉTEREK

Robotporszívó

Modell	S270RR
Akkumulátor	14,4V/5 200mAh lítium-ion akkumulátor
Tömeg	Kb. 4,7 kg
Névleges felvett teljesítmény	20 V $\bar{1},2$ A
Töltési idő	<6 óra

Megjegyzés: A gyártási szám a termékimkén található a robotporszívó alján.

Önürítő dokkoló

Név	Auto-Empty Dock
AED01HRR, AED02HRR modell	
Névleges bemeneti feszültség	220-240 V~
Névleges frekvencia	50-60 Hz
Névleges teljesítmény (töltés)	28 W
Névleges teljesítmény (porszívózás)	1000 W
Névleges kimenet	20 V $\bar{1},2$ A
Akkumulátor	14,4V/5 200mAh lítium-ion akkumulátor

HIBÁK

Ha a robotporszívó működés közben hibát észlel, az ellenőrzőfény piros színnel kezd villogni, és hangjelzést bocsát ki. Tekintse meg az alábbi hibaelhárítási táblázatot.

1. Ha hiba elhárítása után helyezze át a robotporszívót, és indítsa újra a takarítást.
2. Ha a robotporszívó érzékelőhibát jelez, tisztítsa meg a szenzort és indítsa újra a porszívót.
3. Ha az akkumulátor hőmérséklete rendellenes, várjon, amíg visszaáll a normál értékre.

1. hiba: Leblokkolt a LiDAR jeladó vagy a lézer. Hárítsa el az akadályt és próbálja meg újból.

2. hiba: Beszorult az ütköző. Tisztítsa ki és gyengén koppintson rá párszor, hogy a szennyeződések lehullanak.

3. hiba: A kerék a padlószint felett van. Helyezze át más helyre a robotporszívót, majd indítsa újra.

4. hiba: A leesés ellen védő érzékelő hibája. Tisztítsa meg a leesés elleni érzékelőt, helyezze el a robotporszívót a magasított élek hatókörén kívülre és indítsa újra.

5. hiba: A főkefe beragadt. Tisztítsa meg a főkefét és a csapágycsapat.

6. hiba: Az oldalsó kefe beragadt. Vegye ki és tisztítsa meg az oldalsó kefét.

7. hiba: A kerekek beragadtak. Helyezze át más helyre a robotporszívót, majd indítsa újra.

8. hiba: A robotporszívó elakadt. Távolítsa el az összes akadályt.

9. hiba: Nincs felszerelve a portartály. Szerelje fel a portartályt és szűrőt.

12. hiba: Gyenge az akkumulátor. Töltse fel és indítsa el újra.

13. hiba: Hiba töltés közben. Tisztítsa meg a töltőérintkezőket és kapcsolja be újra.

14. hiba: Akkumulátorhiba

15. hiba: Szennyezett falérzékelő. Tisztítsa meg a falérzékelőt.

HIBÁK

16. hiba: A robotporszívó megdőlt. Vigye más helyre és indítsa be újra.

17. hiba: Az oldalsó kefék hibája. Resetelje a robotporszívót.

18. hiba: A ventilátor meghibásodása Resetelje a robotporszívót.

21. hiba: A vertikális ütköző benyomódott. Helyezze át más helyre a robotporszívót, majd indítsa újra.

22. hiba: Töltőbázis helyzeti jeladó hibája. Tisztítsa meg és próbálja újra.

23. hiba: A robotporszívó nem tér vissza a töltőbázisra. Tisztítsa meg a töltőbázis-jeladót és próbálja meg újra.

27. hiba: Elakadt a VibraRise rendszer. Ellenőrizze, nincs-e benne valami idegen test, amely akadályozza a működésben.

28. hiba: A robotporszívó ráhajtott a szőnyegre. Helyezze át a padlóra és indítsa be újra.

Eltömődött vagy nedves a szűrő. Tisztítsa meg, alaposan szárítsa ki, és próbálja ki újra.

A készülék lezárt zónát vagy virtuális falat érzékelt. Helyezze át a robotporszívót az adott zónán kívülre.

A robotporszívó nem tud átmenni a szőnyegen. Tegye át más helyre a robotporszívót, majd indítsa újra.

Rendszerhiba. Resetelje a robotporszívót.

Megjegyzés: Egyes hibák a rendszer resetjével megoldhatók.

Amennyiben a probléma továbbra is fennáll, vegye fel a kapcsolatot ügyfélszolgálatunkkal: Támogatás az USA területén/Európán kívül: support@roborock.com
Támogatás Európa területén: support@roborock-eu.com

A LEGGYAKRABBAN ELŐFORDULÓ PROBLÉMÁK

Probléma	Megoldás
A robotporszívót nem lehet bekapcsolni.	<ul style="list-style-type: none">• Gyenge az akkumulátor. Használat előtt helyezze a robotporszívót a töltőbázisra, hogy feltöltődjön.• Az akkumulátor hőmérséklete túl magas vagy túl alacsony. A robotporszívót csak 4 °C és 40 °C közötti hőmérsékleten használja.
A robotporszívót nem tölti a rendszer.	<ul style="list-style-type: none">• Ellenőrizze, hogy a táplálás jelzőfénye világít-e, és hogy a tápkábel mindkét vége megfelelően csatlakoztatva van-e.• Ha rossz az érintkezés, tisztítsa meg a töltőbázis és a robotporszívó töltőérintkezőit.
Lassú töltés	<ul style="list-style-type: none">• Ha a robotporszívót magas vagy alacsony hőmérsékleten használják, automatikusan csökkenti a töltési sebességet, hogy meghosszabbítsa az akkumulátor élettartamát.• A töltőérintkezők piszkosak lehetnek. Tisztítsa meg egy száraz ronggyal.
A robotporszívó nem tud visszatérni a töltőbázisra.	<ul style="list-style-type: none">• A töltőbázis körül túl sok az akadály. Helyezze át egy nyitott területre.• A robotporszívó túl messze van a töltőbázistól. Helyezze közelebb és indítsa be újra.
Szokatlan viselkedés	<ul style="list-style-type: none">• Indítsa újra a robotporszívót.
A robotporszívó takarítás közben túl nagy zajt csap.	<ul style="list-style-type: none">• A főkefe, az oldalsó kefe, a fő kerék vagy a minden irányú mozgást biztosító kerék elakadhat. Kapcsolja ki a robotporszívót, és tisztítsa ki.• A VibraRise rendszer szokatlan viselkedése. Ellenőrizze, hogy nem akadtak meg benne idegen tárgyak.
Nem lehet a WiFi hálózathoz csatlakozni.	<ul style="list-style-type: none">• Wi-Fi ki van kapcsolva. Resztelje a Wi-Fi-t és próbálja meg újra.• Gyenge a Wi-Fi jel. Helyezze a robotporszívót olyan helyre, ahol erős a Wi-Fi jel.• Szokatlan Wi-Fi csatlakozás. Resztelje a Wi-Fi-t, töltsen le a mobilalkalmazás legújabb verzióját, és próbálja meg újra.• A Roborock robotporszívó jelenlegi modellje nem támogatott. A támogatott modellek fel vannak tüntetve az alkalmazásban.• A robotporszívót hirtelen nem lehet csatlakoztatni a Wi-Fi-hez. Lehet, hogy hiba van a router beállításában. A hibaelhárítással kapcsolatos segítségért forduljon a Roborock ügyfélszolgálatához.

A LEGGYAKRABBAN ELŐFORDULÓ PROBLÉMÁK

Probléma	Megoldá
Gyenge takarítási minőség vagy kihulló por	<ul style="list-style-type: none"> • A portartály megtelt és ki kell üríteni. • A szűrő eltömődött, és ki kell tisztítani. • A főkefe beragadt és ki kell tisztítani.
A tervezett takarításra nem került sor. szintje 20% felett van.	<ul style="list-style-type: none"> • Tartsa feltöltve a robotporszívót. Az ütemezett tisztításra csak akkor kerülhet sor, ha az akkumulátor töltöttségi szintje 20% felett van.
A robotporszívó mindig fogyaszt áramot, amikor a töltőbázison van?	<ul style="list-style-type: none"> • A porszívó a töltőbázison rá van csatlakozva a tápellátásra, hogy fenntartsa az akkumulátor teljesítményét, de az energiafogyasztás minimális.
A robotporszívót az első három használat során 16 órán át kell tölteni?	<ul style="list-style-type: none"> • Nem. Miután teljesen feltöltődött, a robotporszívó bármikor használható.
A feltöltésnél túl kevés víz folyik vagy egyáltalán nem folyik víz.	<ul style="list-style-type: none"> • Ellenőrizze, hogy a víztartályban van-e víz, és a mobilalkalmazás segítségével állítsa be a súrolás intenzitását, vagy olvassa el a használati útmutatót a mop felmosóröngy és tartójának helyes felszerelésére vonatkozó teljes körű utasításokért.
A robotporszívó feltöltés után nem folytatja a takarítást.	<ul style="list-style-type: none"> • Győződjön meg róla, hogy a robotporszívó nincs „Ne <u>zavarjanak</u>” üzemmódban. A „Ne <u>zavarjanak</u>” <u>üzemmód</u> megakadályozza a takarítás elindítását. Ha a porszívót kézzel helyezték a töltőbázisra egy olyan terület tisztítása közben, amely teljes feltöltést igényel, mielőtt automatikusan visszatérne a töltőbázisra, a porszívó nem tudja folytatni a tisztítást.
A robotporszívó nem tud visszatérni a töltőbázisra, ha befejezte a helyi tisztítást, vagy ha kézzel mozgatták.	<ul style="list-style-type: none"> • A robotporszívó egy helyi tisztítás vagy egy nagyobb helyváltoztatás után újragenerálja a térképet. Ha a töltőbázis túl messze van, előfordulhat, hogy a porszívó nem tud automatikusan visszatérni oda töltés céljából, és kézzel kell oda helyezni.
A robotporszívó a tisztítás során elkezdett kihagyni bizonyos helyeket.	<ul style="list-style-type: none"> • A falérzékelő vagy a leesés elleni érzékelők piszkosak lehetnek. Puha a
száraz törőlkendővel törölje le ezeket. A víztartály feltöltése túl sokáig tart. •A szűrő eltömődhetett és ki kell tisztítani.	

A LEGGYAKRABBAN ELŐFORDULÓ PROBLÉMÁK

Problémák Megoldások

A töltőbázis LED jelzőfénye piros színnel világít/űritéskor szokatlan hangokat ad ki/rosszabb minőségű űrités

- A főkefe vagy a főkefe védőborítása nincsenek helyesen felszerelve. Ellenőrizze ezeket és helyezze be helyesen.
- A portartály, a szűrő, a légcsatorna, a légbeömlő vagy a levegő bemeneti nyílások eltömődtek. Hárítsa el a blokkolás okát.
- A portartály vagy a szűrő nincs a helyén. Ellenőrizze ezeket és helyezze be helyesen.
- Hibás ventilátor A ventilátor nem működik megfelelően, aminek oka lehet a gyakori indítás és leállítás miatti túlmelegedés elleni védelem. Húzza ki a tápkábelt, várjon 30 percet, és próbálja meg újra.
- Hibás feszültség. Ellenőrizze, hogy a helyi hálózati feszültség megfelel-e a töltőállomáson megadott követelményeknek.

Az automatikus űrités nem történik meg, amikor a robotporszívó visszatért a töltőbázisra.

- Az automata űrités nincs aktiválva. Ellenőrizze a beállítást az alkalmazásban.
- Nincs felszerelve a portartály. Ellenőrizze ezeket és telepítse be helyesen.
- Az automatikus űrités nem történik meg, ha a robotporszívót kézzel helyezték a töltőbázisba. Hagyja, hogy a robotporszívó automatikusan visszatérjen a töltőbázisra, vagy indítsa el az űritést kézzel.
- Az automatikus űrités nem történik meg, ha a robotporszívó „Ne zavarjanak” üzemmódban van. Módosítsa a takarítási beállításokat vagy a „Ne zavarjon” üzemmód intervallumát, vagy indítsa el az űritést manuálisan.
- Az akkumulátor töltöttségi szintje 10 % alá esett. Hagyja a robotporszívót tölteni, amíg az akkumulátor töltöttségi szintje el nem éri a 10%-ot.
- A töltőbázis körül akadályok vannak. Távolítsa el minden akadályt a töltőbázis környékéről, vagy helyezze azt szabad térbe (lásd a használati útmutatóban található ajánlásokat).
- A töltőbázis nincs csatlakoztatva a tápellátásra. Ellenőrizze, hogy a tápkábel megfelelően csatlakoztatva van-e, és hogy van-e tápellátás.
- Rossz az érintkezés. Tisztítsa meg a töltőbázist és a töltő érintkezőket.

ÁRTALMATLANÍTÁSI ÉS ÚJRAHASZNOSÍTÁSI INFORMÁCIÓK

A jelen termék helyes ártalmatlanítása. Ez a szimbólum azt jelenti, hogy ezt a terméket az EÚ-n belül tilos a háztartási hulladékkal együtt ártalmatlanítani. A termék újrahasznosítását végezze felelősségteljesen annak érdekében, hogy megelőzze az ellenőrizetlen hulladéklerakás okozta esetleges környezeti károkat vagy emberi egészségkárosodást, továbbá az anyagi erőforrások újrafelhasználásának elősegítése érdekében. A használt terméket leadás céljából elviheti a kijelölt gyűjtőhelyekre, vagy felveheti a kapcsolatot azzal a kiskereskedővel, ahol a terméket vásárolta. A gyártó átveheti a terméket és gondoskodhat annak biztonságos ártalmatlanításáról.



JÓTÁLLÁSI INFORMÁCIÓK

A jótállási időt annak az országnak a törvényei határozzák meg, ahol a terméket értékesítik, és az eladó felelőssége. A garancia csak az anyag- vagy kivitelezési hibákra terjed ki.

A garanciális javításokat csak hivatalos szervizközpontok végezhetik. A jótállási igény bejelentésekor be kell mutatni az eredeti vásárlási dokumentumokat (a vásárlás dátumával).

A jótállás nem vonatkozik az alábbiakra:

- Normál felhasználás és a terméken keletkező lyukak/repedések esetén.
- Nem rendeltetésszerű használat esetében, pl. a készülék túlterhelése, nem engedélyezett tartozékok használata esetén, erő alkalmazása esetén a használatnál.
- Külső hatások által okozott károk esetén.
- A használati útmutatóban foglalt utasítások be nem tartása esetén, pl. a készülék nem megfelelő áramforráshoz való csatlakoztatása vagy a telepítési utasítások be nem tartása által okozott károk esetén.
- A készülék részleges vagy teljes szétszerelése esetén.

Robotic Vacuum Cleaner

A termék modellje: S270RR

Gyártó neve: Beijing Roborock Technology Co., Ltd.

A gyártó címe: Floor 6, Suite 6016, 6017, 6018, Building C, Kangjian Baosheng Plaza, No.8 Heiquan Road, Haidian District, Beijing, P.R. CHINA

További részletekért látogasson el a www.roborock.com weboldalra.

Ha igénybe szeretné venni értékesítés utáni támogatási szolgáltatásainkat, kérjük, vegye fel a kapcsolatot értékesítés utáni csapatunkkal:

Támogatás Európa területén: support@roborock-eu.com

Támogatás Ausztrália területén: service@roborock.com.au



CZ | Uživatelská příručka
SK | Uživatelská príručka
HU | Uživatelská příručka

Dovozce | Dovoza

Witty s.r.o., Průmyslová 1472/11, 102 00 Praha Česká republika, CZ
www.wittytrade.cz