

Amica

**ADK 8B CW
(SUPF 810 W)**

NÁVOD K OBSLUZE

CZ

Bubnová sušička

Přečtěte tento návod k obsluze sušičky !

OBSAH

Základní informace.....	3
Pokyny týkající se bezpečnosti.....	4
Instalace.....	9
Označení symbolů na etiketách oděvů.....	13
Popis ovládacího panelu.....	14
Opis používání.....	16
Programová tabulka.....	17
Řešení problémů v průběhu exploatace.....	18
Údržba a čištění.....	20
Technické údaje.....	22
Informační list.....	23



Toto zařízení je označené v souladu s Evropskou směrnicí **2012/19/UE**, jak rovněž polským zákonem o opotřebovaném elektrickém a elektronickém zařízení symbolem přeškrtnutého kontejneru na odpady

Také označení informuje, že toto zařízení po zakončení jeho používání nemůže být umístěné spolu s jinými odpady pocházejícími z domácnosti.

Uživatel je povinný ho odevzdat provádějícím sběr opotřebovaného elektrického a elektronického zařízení.

Provádějící sběr, v tom místní sběrná místa, obchody, jak rovněž obecní jednotky, vytvářejí odpovídající systém umožňující odevzdání tohoto zařízení.

Příslušné zacházení s opotřebovaným elektrickým a elektronickým zařízením přispívá k eliminování látek, škodlivých pro zdraví lidí a ohrožujících životní prostředí, vyplývajících rovněž z nesprávného skladování a přetváření tohoto zařízení.

ZÁKLADNÍ INFORMACE

Vážený Zákazníku,

Od dnešního dne bude praní jednodušší než kdykoliv předtím.

sušička **Amica** je spojením výjimečné jednoduchosti obsluhy a dokonalé efektivity.

Po přečtení návodu obsluha sušičku nebude problémem.

Sušička, jež byla expedována z továrny, byla důkladně před zabalením na kontrolních staništích zkontrolována ohledně její funkčnosti a bezpečnosti.

Zůstatkem této kontroly může být eventuální vlhkost anebo zbytky vody v sušičku.

Prosíme Vás o pozorné přečtení návodu k obsluze před uvedením sušičku do provozu.

Dodržování obsažených v něm pokynů Vás ochrání před nesprávným používáním.

Návod náleží zachovat a přechovávat takovým způsobem, aby byl vždy pod rukou.

Náleží důkladně dodržovat návod k obsluze z důvodu uniknutí nešťastných náhod.



Pozor!

Sušička je určena výlučně k domácímu používání a slouží k praní textilních materiálů a oděvů, přizpůsobených k mechanickému praní v prací koupeli.

Před připojením sušičku k síťové zásuvce náleží odstranit zabezpečení v čase přepravy a sušičku znivelovat.

Výrobce si vyhrazuje právo k provádění změn, jež neovlivňují činnost zařízení.

Používání

- Sušičku náleží obsluhovat pouze po seznámení se s tímto návodem.
- Nikdy nepoužívejte sušičku pod holým nebem anebo v místnostech, ve kterých mohou vystoupit minusové teploty.
- Děti a osoby, které nebyly seznámeny s návodem, nemohou sušičku používat.

Pozor!

Teplota nižší než 0°C může způsobit poškození pračky!

V případě přechovávání nebo transportu sušičku v minusových teplotách, je možné začít sušičku používat teprve po 8 hodiném období aklimatizování v místnosti s plusovou teplotou.

Prohlášení výrobce

Výrobce tímto prohlašuje, že tento výrobek splňuje základní požadavky níže vyjmenovaných evropských směrnic:

- směrnice nízkého napětí **2014/35/UE**,
 - směrnice elektromagnetické kompatibility **2014/30/UE**,
- a proto byl tento výrobek označený **CE** jak rovněž mu bylo vystaveno prohlášení o shodě, zpřístupňované kontrolním tržním orgánům.

BEZPEČNOSTNÍ POKYNY

1. Tento výrobek je elektrickým spotřebičem I. kategorie a slouží výlučně pro sušení tkanin vypraných ve vodě, v domácnosti. V průběhu práce spotřebiče používejte bezpečné napájení!
 2. Napájecí zdroj musí být uzemněný. Zemnicí vodič musí být zakopaný pod zemí a nemůže být připojený k veřejným sítím jak vodovod nebo plynová trubka. Zemnicí a nulový vodič musí být odlišený a není dovolené je spojovat dohromady.
 3. V spotřebiči je možné sušit maximálně 8 kg praní.
 4. V sušičce není dovoleno sušit oděvy po chemickém čištění.
 5. Není dovoleno sušit nevyprané prádlo.
- Informace týkající se bezpečnosti
6. Prádlo zašpiněné látkami, jak kuchyňský olej, aceton, alkohol, benzín, petrolej, přípravky na odstraňování skvrn, terpentýn, vosk a přípravky na odstraňování vosku před sušením v sušičce vyperte v teplé vodě s dodatkem detergentu.
 7. V bubnové sušičce není dovoleno sušit pěnovou pryž (latexová pěna), koupací čepice, voděodolných tkanin, oděvu na gumové podšívce ani polštáře vybavené gumovými podložkami.
 8. Změkčovače do tkanin nebo podobné výrobky používejte s souladu s návodem výrobce.
 9. V poslední části cyklu sušení již není ohřev (cyklus zchlazování), aby se prádlo nepoškodilo a mělo odpovídající teplotu.

BEZPEČNOSTNÍ POKYNY

10. Čistěte často filtr na žmolky.

11. Nedovolte, aby se žmolky shromáždily okolo sušičky.

12. Zajistěte odpovídající ventilaci, aby se zabránilo průniku plynů do místnosti ze spotřebičů spalujících jiná paliva, rovněž kouře z otevřeného ohně.

13. **VÝSTRAHA:** není dovoleno vypínat sušičku před koncem cyklu sušení, leda že praní bude rychle vyjmuté a pověšené, aby se teplo rozptýlilo.

14. Výstupní vzduch není dovoleno směřovat do komína používaného pro odvádění spalin ze spotřebiče spalujícího plyn nebo jiné palivo.

15. Spotřebiče není dovoleno instalovat za zavíranými dveřmi, přesouvacími dveřmi nebo dveřmi se závěsy na protistraně do sušičky. Úplné otevření dvířek sušičky nemůže být omezené.

Informace týkající se bezpečnosti

16. Domácí zvířata nepouštějte k spotřebiči.

17. Praní zašpiněné olejem se může spontánně zapálit, zvláště vlivem tepla vytvářeného v bubnové sušičce.

Ohřátí vyvolává reakci oxidace oleje. Při oxidaci se vytváří dodatečné teplo. Jestliže se teplo nemůže rozptýlit prádlo se může rozehřát natolik, že dojde k zážehu. Ukládání do stohu tkanin zašpiněných olejem může předejít rozptylu tepla a vytvořit požární ohrožení.

18. Jestliže není možné vyhnout se sušení v sušičce tkanin zašpiněných rostlinným olejem nebo olejem na vaření nebo znečištěných výroby na ošetřování vlasů, vyperte je nejdříve v horké vodě s dodatkem detergentu. Tímto způsobem je možné zmenšit, ale ne eliminovat ohrožení.

BEZPEČNOSTNÍ POKYNY

19. Spotřebiče není dovoleno převracet v průběhu normálního používání nebo konzervace.

20. Vyjměte z kapes všechny předměty jak zapalovače, zápalky apod.

21. Tento spotřebič může být používán dětmi staršími než 8 roků a osobami s omezenými fyzickými a duševními schopnostmi a osobami bez zkušeností a znalostí spotřebiče, pokud bude zajištěn dozor anebo instruktáž vzhledem k používání spotřebiče bezpečným způsobem, tak, aby ohrožení spojené s používáním, bylo srozumitelné. Děti si nemohou se zařízením hrát. Děti bez dozoru nemohou vykonávat čištění ani konzervaci spotřebiče.

Děti do 3 let by měl zůstat dál, pokud jsou pod neustálou péčí.

22. Jestliže je napájecí vodič poškozený, je nutné ho vyměnit, aby nevytvářel ohrožení. Výměnu vodiče může provádět servis autorizovaný výrobcem anebo jiná příslušně kvalifikovaná osoba.

23. Tento spotřebič je určený k používání výlučně v uzavřených místnostech.

24. Otvory nemohou být blokovány kobercem.

Informace týkající se bezpečnosti

25. Dětem mladším než 3 roky nepovolujte na přibližování se k spotřebiči bez stálého dozoru.

26. Jestliže se spotřebič rozehřeje do nadměrně vysoké teploty, okamžitě vytáhněte zástrčku ze zásuvky.

27. Napájecí kabel musí splňovat normy IEC a vést proud jak je uvedeno v tabulce níže.

Pokud by výše uvedené požadavky nebyly splněné, pro zajištění bezpečnosti členů domácnosti, okamžitě přizpůsobte odpovídajícím způsobem domácí elektrickou instalaci.

BEZPEČNOSTNÍ POKYNY

Ohrožení úrazu elektrickým proudem

1. V průběhu vytahování zástrčky ze zásuvky netahejte za napájecí kabel.
2. Nevkládejte a nevytahujte zástrčku ze zásuvky mokřma rukama.
3. Nepoškodte napájecí kabel ani zástrčku.

Nebezpečí úrazu

1. Nedemontujte ani neinstalujte sušičku bez předcházejícího seznámení se s návodem k obsluze.
2. Bez speciální soupravy neumisťujte sušičku na pračce. (Pro umístění sušičky na pračce, kupte příslušný komplet součástí Aby nedošlo k ohrožení sušičky musí umístit představitel servisu výrobce nebo jiná příslušně kvalifikovaná osoba)
3. Neopírejte se na otevřených dvířkách sušičky.
4. Neumisťujte na sušičce takové předměty jako svíčky, nebo elektrický vaříč.

Nebezpečí poškození

1. Sušičku nepřepřlňujte.
2. Nepoužívejte sušičku bez klapky a základny filtru.
3. Nesušte neodstředěný oděv.
4. Nevystavujte sušičku na bezprostřední působení slunečního záření. Spotřebič je určený výlučně k domácímu používání.
5. Neinstalujte sušičku v místnostech s vysokou vlhkostí.
6. Před čištěním a konzervací vytáhněte zástrčku ze zásuvky. Není dovoleno mýt spotřebič proudem vody.

BEZPEČNOSTNÍ POKYNY

Nebezpečí výbuchu

Není dovoleno sušit oděv znečištěný snadno zápalnými látkami, jak olej, alkohol, protože to může způsobit výbuch.

Vyřazení z provozu

Vyřazovanou pračku náleží z bezpečnostních důvodů učinit neschopnou pro další používání. Nejdříve vytáhněte zástrčku ze zásuvky, a následovně odetněte napájecí kabel.

Při likvidaci náleží postupovat v souladu s místními předpisy, týkajícími se likvidace odpadů a smetí.

INSTALACE

Přepravujte opatrně. Nezdvíhejte spotřebič za jakoukoliv vyčnívající část. Není dovoleno zdvihat spotřebič chytajíc za dvířka. Sušičku není dovoleno přepravovat ve svislé poloze. Musí být nachýlená vpravo do 30°.



1. Doporučuje se, aby byl spotřebič z praktických důvodů umístěn poblíž pračky.
2. Sušičku instalujte na čistém místě, kde se neshromažďují nečistoty. Okolo spotřebiče musí být svobodný přístup vzduchu. Neblokujte přední vpust vzduchu ani mřížku vstupu vzduchu v zadní části spotřebiče.
3. Pro minimalizaci kmitání a hluku v průběhu práce sušičky, umístěte spotřebič na tvrdém a rovném povrchu.
4. Nikdy nedemontujte nožičky spotřebiče. Neomezujte světlost pod spotřebičem umísťujíc ho na vysokém koberci, dřevěných lištách nebo podobných předmětech. Může to způsobit přehřátí spotřebiče.

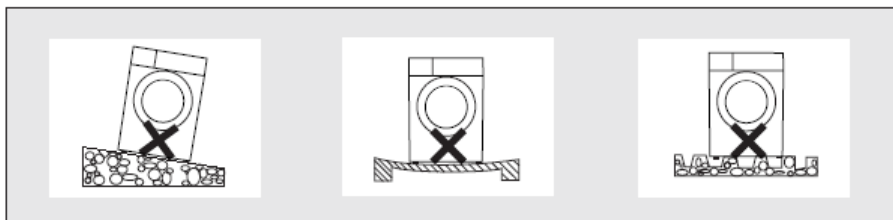

- Přesvědčte se, zda napájecí napětí je identické, jak na popisném štítku spotřebiče.
- Nepřipojujte spotřebič prostřednictvím prodlužovacího kabelu ani jiné náhrady.



Po vstavení na stálé místo, zkontrolujte vodováhou, zda je sušička nivelovaná. V případě potřeby vyregulujte nožičky náhradím.

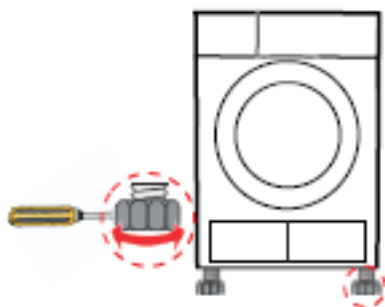

INSTALACE

II. Odtok vody

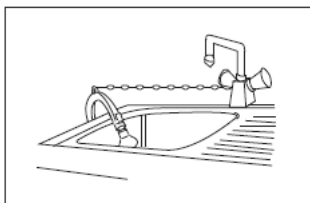
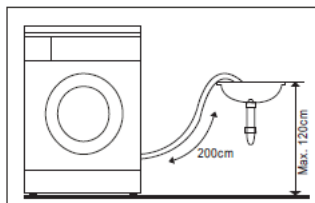

Vypouštěcí hadice se nachází v zadní části sušičku. Vypouštěcí hadici zabezpečte takovým způsobem, aby se nepřemísťovala v průběhu pracího procesu sušičku (použijte kolénko-jak je uveden). Neumísťujte hadici příliš hluboko do odtokové trubky!

Krok instalace:

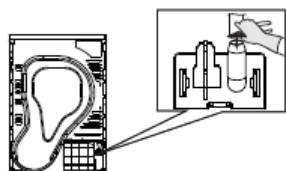

Úchyt hadice (na výběr)

Výpustná hadice kondenzátu (na výběr)

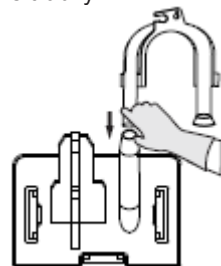

Krok 1: sejměte výpustnou hadici z přípojky trubky při použití klíštěk.

Krok 2: vložte vnější výpustnou hadici.

Krok 3: umístěte úchyt hadice na umyvadle nebo dřezu.

Rychlý start:

1. Zkontrolujte, zda zásobník a filtry byly očištěné

2. Otevřete dvířka a vložte prádlo

3. Zavřete dvířka spotřebiče

4. Připojte napájecí kabel, a poté stlačte tlačítko [zapnout/ vypnout]

5. Zvolte požadovaný program

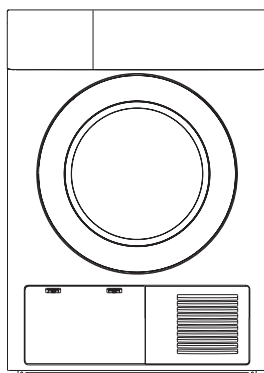

6. Stlačte tlačítko [Start/Pauza]

10. Odpojte napájecí kabel

9. Očistěte filtry a vyprázdněte zásobník

8. Stlačte tlačítko [zapnout/ vypnout]

7. Vyjměte praní po ukončení sušení

III. Připojení napájení elektrickým proudem

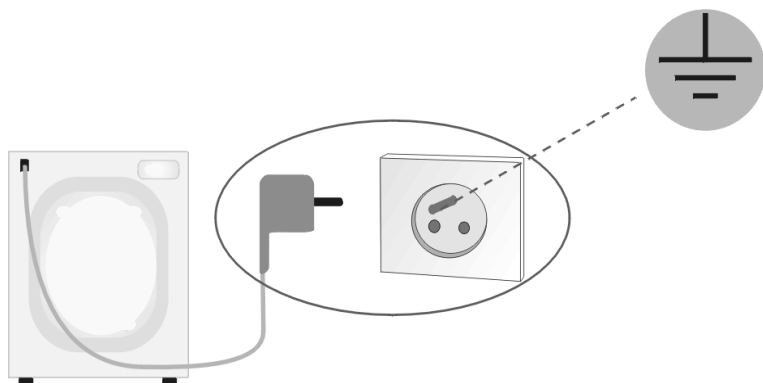

- Připojení sušička do sítě (zásuvka v elektrické instalaci) musí být na viditelném a přístupném místě!
- Sušičku připojte pouze do správně instalované elektrické zásuvky vybavené zemnicím kolíkem!
- Nepřipojujte s pomocí prodlužovací šňůry!
- V případě poškození napájecího vodiče musí výměnu vykonat autorizovaný servis.
- Elektrická instalace, ke které bude sušička připojena, musí být jističná pojistkou 10 A.

INSTALACE

IV. Porady













1. Před sušením odstředte praní v pračce. Vysoká rychlost odstředování může zkrátit dobu sušení a ušetřit energii.
2. Aby efekty sušení byly jednotilé, rozřídte praní dle druhu tkaniny a programu sušení.
3. Před sušením zapněte zipy, háčky a knoflíky pásy, apod.
4. Oděvy nesušte nadměrně, protože se mohou snadno zmačkat nebo srazit.
5. Nesušte artikly obsahující gumové části nebo podobné elastické materiály, jak pláště proti dešti, pouzdra na jízdní kolo apod.
6. Dvířka je možné otevřít až po ukončení programu sušení. Neotevírejte dvířka před ukončením programu, protože je možné opařit párou nebo horkým povrchem.
7. Pro vyhnutí se prodlužování času sušení a zvýšené spotřebě energie, o filtr a vyprázdněte zásobník po každém použití.
8. Aby vlněné oděvy byly po sušení svěžejší a načechrané zvolte příslušný program.
9. Hmotnosti oděvů:

Pláště (cca 800g) 	Bundy (cca 800g, bavlna) 	Kalhoty džíny (cca 800g) 	Prošívané deky (cca 900 g, bavlna) 
Prostěradla (cca 600g, bavlna) 	Pracovní oděv (horní i dolní) (cca 1120g, bavlna) 	Pyžamo (cca 200g) 	Košile (cca 300g, bavlna) 
Trička (cca 180g, bavlna) 	Slipky, trenýrky (cca 70g, bavlna) 	Ponožky (cca 30g, směs vláken) 	

OZNAČENÍ SYMBOLŮ NA ETIKETÁCH ODĚVŮ

Symbole týkající se sušení

Přesvědčte se, že materiál oděvu je možné sušit v bubnové sušičce a věnujte pozornost následujícím symbolům:

 Je možné sušit mechanicky	 Normální	 Nesušte v bubnové sušičce	 Nesušte!
 Sušte po rozvěšení	 Sušte ve svislé poloze	 Sušte ve vodorovné poloze	 Sušte ve stínu
 Je možné čistit chemicky ve všech organických rozpouštědlech	 Nečistěte chemicky	 Chemické praní ve všeobecně používaných rozpouštědlech pro chemické praní	 Chemické praní v trifluorotrichloroetanu, lakovém benzínu

POPIS OVLÁDACÍHO PANELU

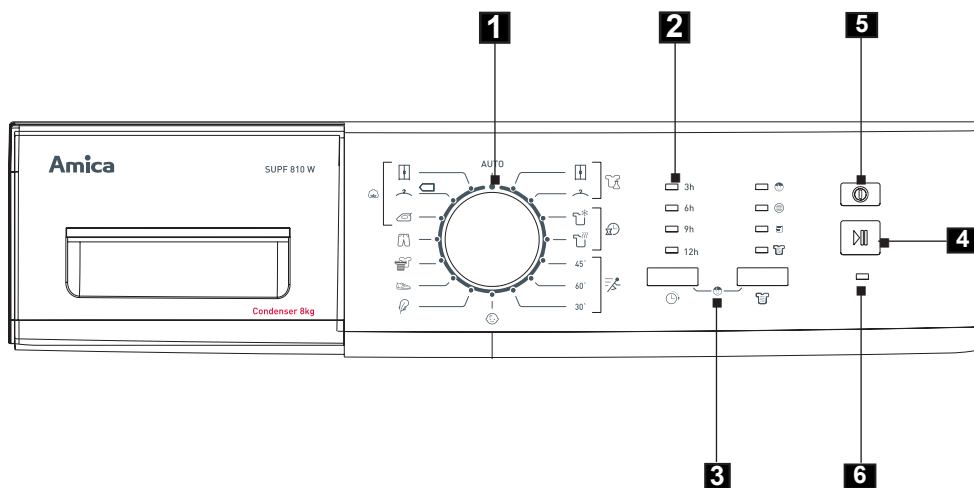

1. Ovládací kolečko volby programu
2. Ukazatelé LED funkcí (3h, 6h, 9h, 12h, Blokáda nastartování, Filtr, Plná náplň a Snadné žehlení)
3. Tlačítka a speciální funkce (Opoždění startu, Snadné žehlení, Blokáda nastartování)
4. Tlačítko Start/Pauza
5. Tlačítko Zapni/Vypni
6. Ukazatel práce spotřebiče

Speciální funkce sušení

● Návod na proceduru sušení s funkcí [Opoždění]

Opoždění startu sušení o 3h, 6h, 9h nebo 12h.

Po nastartování programu opoždění, je čas odpočítávaný zpět a svítí se ukazatel.

Podrobný popis kroků

1. Vložte oděv a přesvědčte se, že dvířka spotřebiče jsou uzavřena.
2. Stlačte tlačítko [zapnout/ vypnout], a poté otočte ovládací kolečko volby programu a zvolte požadovaný program.
3. Je možné dodatečně zvolit funkci [Snadné žehlení] nebo [Signál] v souladu s potřebami.
4. Stlačte tlačítko [Opoždění].
5. Stlačujte tlačítko [Opoždění] volíce odpovídající opoždění.
6. Po stlačení tlačítka [Start/Pauza] sušička začíná sušit. Program sušení bude automaticky nastartovaný po uplynutí času opoždění.
7. Po opětovném stlačení tlačítka [Start/Pauza] funkce opoždění bude zastavená.
8. Pro zrušení funkce „Opoždění“ stlačte tlačítko [zapnout/ vypnout].

● Návod týkající se funkce [Snadné žehlení]

Po ukončení programu sušení, funkce snadné žehlení účinkuje 30 minut (implicitně) nebo 120 minut (po zvolení).

Po zvolení funkce Snadné žehlení se rozsvítí ukazatel [Snadné žehlení]. Tato funkce předchází vzniku zmačkání oděvu. Praní je možné vyjmout v průběhu fáze Snadného žehlení. S výjimkou [Chladný], [Osvěžení] a [Teplý 30'] i [Teplý 60'], ve všech jiných programech je možné zvolit tuto funkci.

● Návod týkající se funkce [Blokáda nastartování]

1. Tento spotřebič má speciální blokádu nastartování, která, předchází stlačení tlačítek a náhodnému nastartování dětmi.
2. Pro zapojení blokády nastartování, v průběhu práce sušičky stlačte současně tlačítka [Snadné žehlení] a [Opoždění] a přidržte déle než 3 sekundy. Když je funkce blokády nastartování je zapnutá, rozsvěcuje se ukazatel a nefunguje žádné tlačítko mimo [zapnout/ vypnout]. Pro vypnutí blokády nastartování, v průběhu startování blokády stlačte současně tlačítka [Snadné žehlení] a [Opoždění] a přidržte déle než 3 sekundy.

I. Volba programu

1. Stlačte tlačítko [zapnout/ vypnout]. Když se rozsvítí ukazatel práce spotřebiče otočte ovládací kolečko volby programu a zvolte požadovaný program.
2. Zvolte dodatečně volby [Opoždění] nebo [Snadné žehlení].
3. Stlačte tlačítko [Start/Pauza]

II. Nastavení zpoždění startu praní

Po startu programu buben se začne otáčet a ukazatel práce spotřebiče bude blikat v příslušné sekvenci.

Pozor:

Od času do času v průběhu sušení se buben může zastavit na cca 40 sekund, a ukazatel práce spotřebiče bude blikat normálně. V této době sušička automaticky reguluje práci a pokračuje v programu.

III. Zakončení programu

1. Po ukončení programu se buben zastaví. Ukazatel práce spotřebiče se bude svítit a zazní zvukový signál. Ukazatelé "Filtr" a "Plná náplň" připomínají uživateli o vyčištění filtru a zásobníku. Jestliže uživatel nevyjme oděv v určité době sušička zahájí funkci [Snadné žehlení]. Pro vypnutí stlačte tlačítko [zapnout/ vypnout] a vyjměte zástrčku ze zásuvky.
2. Jestliže se v průběh usušení dojde k náhlému zastavení a sušička promítá zprávu, jednejte v souladu s informacemi obsaženými v kapitole „Zprávy o chybách a řešení problémů.“

PROGRAMOVÁ TABULKA

Program		Náplň (max.)	Použití/vlastnosti
Auto	Auto	5,0 kg	Do automatického sušení oděvů z neznámých tkanin.
Bavlna	Do výrobků z bavlny a barevných výrobků z bavlny a lnu.		
	Extra	8,0 kg	Do sušení bavlněných oděvů. Stupeň sušení: velmi suché.
	Standardní	8,0 kg	Do sušení bavlněných oděvů. Stupeň sušení: suché do skříňě.
	Na žehlení	8,0 kg	Do sušení bavlněných oděvů. Stupeň sušení: do žehlení.
Džíny	Džíny	5,0 kg	Do sušení džínových nebo rekreačních oděvů, které jsou odstředěné s velkou rychlostí v pračce.
Různé	Různé	3,5 kg	Jestliže není možné určit z jakého materiálu je oděv vyrobený, zvolte volbu Mix.
Sportovní oděvy	Sportovní oděvy	3,0 kg	Do sušení sportovních oděvů, tenkých tkanin, polyesterových tkanin, které nebudou žehlené.
Jemné	Jemné	1,0 kg	Do sušení jemných tkanin, které je možné sušit v bubnové sušičce nebo sušení výrobků určených do ručního praní v nízké teplotě.
Dětské	Dětské	1,0 kg	Do sušení nevelkého množství dětských oděvů.
Syntetiky	Do výrobků ze syntetických vláken, smíšených a bavlny, neurčené k žehlení.		
	Extra	3,5 kg	Do sušení hrubých nebo vrstvových syntetických tkanin. Stupeň sušení: velmi suché.
	Standardní	3,5 kg	Do sušení tenkých syntetických tkanin, které nevyžadují žehlení, takových jako nemačkající se košile, ubrusy, dětské oděvy, ponožky.
Chladný	Chladný	-	Provětrání oděvů v průběhu 10 minut, bez použití horkého vzduchu.
Osvěžení	Osvěžení	-	Do osvěžení oděvů udržovaných delší dobu v uzavřených prostorách, od minimálně 20 min. do maximálně 150 min. (v krocích po 10 min.).
Krátký 45'	Krátký 45'	0,6 kg	Do sušení maximálně 3 košil, v čase 45 min.
Teplý 60'	Teplý 60'	-	Do ohřátí oděvů v teplém vzduchu, v čase 60 min.
Teplý 30'	Teplý 30'	-	Do ohřátí oděvů v teplém vzduchu, v čase 30 min.

Poznámka 1  Tento symbol ukazuje na program použitý po určení energetické efektivity "standardní program pro bavlnu", který je nejvhodnější do sušení normální náplně výrobků z bavlny při jmenovité kapacitě.

2. Doporučení k používání výše uvedených programů jsou výlučně pokynem. Uživatel může zvolit odpovídající program, dle vlastního přesvědčení. Hrubé a vícevrstvé tkaniny, např. lůžkoviny, džínové oděvy, bundy apod., jsou obtížné do vysušení. Nejlépe je zvolit program Jeans a maximální stupeň intenzity sušení.

3. Hrubé a vícevrstvé oděvy jsou obtížné do vysušení, proto pečlivě vybírejte programy s odpovídajícím časem sušení.

ŘEŠENÍ PROBLÉMŮ V PRŮBĚHU EXPLOATACE

Promítaná zpráva	Příčina	Probable cause/Solution
Ukazatel “Plná náplň” se stále svítí	Zásobník je plný	Vyprázdněte zásobník
	Havárie vodního čerpadla nebo chyba čidla hladiny vody	Jestliže se problém bude opakovat kontaktujte se s místním servisním centrem
Blokáda nastartování + 9h	Chyba čidla teploty	
Blokáda nastartování + 6h	Chyba čidla vlhkosti	
Blokáda nastartování + 3h	Poškození ohřívače	

ŘEŠENÍ PROBLÉMŮ V PRŮBĚHU EXPLOATACE

Opravu může provádět výlučně zplnomocněný technik.

Před kontaktováním se s obsluhou servisu proveďte všechny kroky zkoušky odstranění problému uvedené v návodu k obsluze.

Technik servisu má právo zatížit náklady porady dokonce i v záručním období.

Problém	Řešení
Ukazatel práce spotřebiče se nesvítí	Zkontrolujte, zda je zástrčka připojená do zásuvky Zkontrolujte, zda je zvolený program. Zkontrolujte pojistky v domu.
Ukazatel "Plná náplň" se stále svítí	Vyprázdněte zásobník na kondensát. Zkontrolujte hadici odvádějící kondensát.
Sušička se nespouští	Zkontrolujte zda je stlačené tlačítko startu. Zkontrolujte zda jsou zavřena dvířka. Zkontrolujte zda byl zvolený program.
Voda vytéká	Nivelujte sušičku. Vyčistěte kondenzátor a těsnění dvířek.
Dvířka se otevírají automaticky	Přítlačte dvířka, až se uzavřou s kliknutím. Zkontrolujte zda sušička není přeplněná.
Vlhkost v místnosti se významně zvýšila	Místnost příslušně větrejte. Vyčistěte mřížku. Přesvědčte se, že kondenzátor je vložený do spotřebiče.
Nedosažuje se příslušný stupeň vysušení nebo čas sušení je příliš dlouhý	Vyčistěte filtr ze žmolků a umyjte kondenzátor. Vyprázdněte zásobník. Zkontrolujte odvádění vody. Sušička je příliš zaplněná. Vyčistěte čidla vlhkosti. Použijte další program sušení s nejdelším časem nebo program sušení dle času.

Jestliže není možné odstranit problém samostatně, požádejte pomoc:

1. Stlačte spínač.
2. Vytáhněte napájecí zástrčku a požádejte servis.

ÚDRŽBA A ČIŠTĚNÍ

I. Vyprazdňování zásobníku na vodu

1. Dvěma rukama přidržte a vytáhněte zásobník na vodu;
2. Nachyľte zásobník na vodu, vylijte kondenzovanou vodu do umyvadla;
3. Opětovně zamontujte zásobník na vodu.

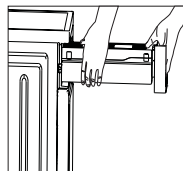

VÝSTRAHA:

1. Vyprázdněte zásobník na vodu po každém použití. Jestliže v průběhu sušení se zásobník úplně naplní program bude zastavený a bude se svítit ukazatel Plně náplně. Po vyprázdnění zásobníku, sušičku můžete opětovně nastartovat stlačujícím tlačítko [Start/Pauza].
2. Nepijte kondenzovanou vodu.
3. Nepoužívejte sušičku bez nádrže na vodu.

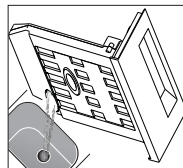

II. Čištění klapky filtru

1. Otevřete dvířka.
2. Vyměňte klapku filtru.
3. Vyčistěte klapku filtru; sejměte vlákna a nitky shromážděné na klapce filtru.
4. Vložte klapku filtru na místo.



Základna filtru

III. Čištění základny filtru

1. Otevřete servisní kryt.
2. Odšroubujte obě blokující páky směrem k sobě.
3. Úplně vyčistěte základnu filtru.
4. Instalujte opětovně základnu filtru!
5. Přišroubujte obě blokující páky.
6. Uzavřete servisní kryt, až zaklapne do své polohy.



Blokující páka

Základna filtru

Klapka filtru

POZOR!

1. Chmýří shromážděné na filtru blokuje průtok vzduchu, co způsobuje prodloužení času sušení a zvyšuje spotřebu energie;
2. Před začátkem čištění vyjměte zástrčku ze zásuvky!
3. Nestartujte sušičku bez filtru!
4. Pro předcházení shromažďování se chuchvalců uvnitř sušičky, vyčistěte filtr po každém použití. Čištění výměníku tepla. Dle potřeby, přibližně každé 2 měsíce, vyčistěte houbičkou nebo měkkým kartáčkem chmýří a žmolky z výměníku tepla. Čištění provádějte v rukavicích.

Pozor: Chmýří a žmolky je možné snadněji odstranit po dřívějším navlhčení např. vodou z rozprašovače.

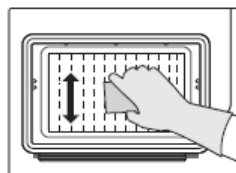

Čištění a konzervace

Mytí kondenzátoru

- Ponechte sušičku do vychladnutí.

- Může vytéci trochu vody. Pod servisním krytem položte savou utěrku.

1. Odblokujte servisní kryt.

2. Úplně otevřete servisní kryt.

3. Otočte obě blokující páky směrem k sobě.

4. Vyměňte kondenzátor.

5. Vyčistěte kondenzátor a vylijte vodu.

6. Očistěte těsnění.

7. Vložte kondenzátor úchytem dolů!

8. Přišroubujte obě blokující páky.

9. Uzavřete servisní kryt, až zaklapne do své polohy.

V případě častého používání spotřebiče čistěte kondenzátor každé 3 měsíce.

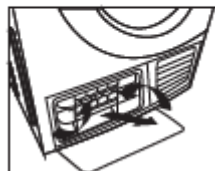
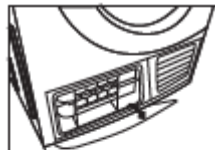

Nepoškodte kondenzátor!

1. Myjte výlučně vodou; nepoužívejte tvrdé předměty/s ostrými hranami!

Nestartujte sušičku bez kondenzátoru!

2. V průběhu sušení se voda může shromažďovat mezi oknem a těsněním.

Neovlivňuje to činnost sušičky!

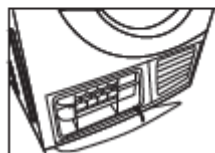
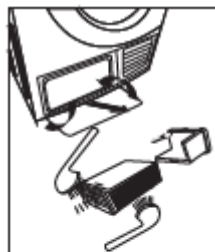

TECHNICKÉ ÚDAJE

-Typ	ADK 8B CW (SUPF 810 W)
-Nominální napětí	220-240V / ~ 50Hz.
-Nominální výkon	2700 W
-Okolní teplota	+ 5°C ~+ 35°C
-Jmenovitá náplň sušičky	max 8 kg
-Rozměry	845/595/622 [mm]
-Hmotnost netto	43 kg
-Splňuje požadavky UE norem, norma EN- 61121 standard	

Pozor:

1. Jmenovitá náplň je maximální. Přesvědčte se, že hmotnost suchých oděvů vkládaných do spotřebiče nepřekračuje jmenovitou náplň.
2. Neinstalujte bubnovou sušičku v místnosti kde se může vyskytnout minusová teplota. V teplotě blížící se zamrznutí, sušička nemusí správně fungovat.
3. Vyskytuje se možnost poškození, pokud kondenzovaná voda zamrzne v čerpadle, hadici nebo zásobníku na kondenzovanou vodu.

Zkouška pro etiketu v souladu s EN 61121 na standardních programech sušení bavlněných textilií:

- při plném naplnění
- při částečném naplnění

vážený průměr spotřeby elektrické energie je **561 kWh/rok**

INFORMAČNÍ LIST VÝROBKU

(V souladu s Nařízením komise (EU) č. 392/2012 ze dne čtvrtek 1. března 2012 doplňujícím směrnicí Evropského parlamentu a Rady 2010/30/EU ve vztahu k etiketám energetické efektivity pro bubnové sušičky pro domácnosti).

Název dodavatele/ochranná známka	Amica
Typ	ADK 8B CW (SUPF 810 W)
Jmenovitá kapacita	8.0 kg
Třída energetické efektivity ¹⁾²⁾	B
Typ sušičky	kondenzační
Vážená roční spotřeba energie AE_c ³⁾	561 kWh/rok
Spotřeba energie v cyklu pro standardní program sušení bavlněných textilií:	
- při plném naplnění E_{dry}	4,74 kWh
- při částečném naplnění $E_{dry1/2}$	2,56 kWh
Spotřeba energie v režimu vypnutí P_o	0,28 W
Spotřeba energie v režimu bdění P_l	0,8 W
Čas trvání režimu bdění:	10 min
Třída účinnosti kondenzace v škále od G (nejmenší účinnost) do A (nejvyšší účinnost) ¹⁾	B
Průměrná účinnost kondenzace v standardním programu pro bavlnu při plné náplni C_t	80.1%
Průměrná účinnost kondenzace v standardním programu pro bavlnu při částečné náplni C_{dry}	80.1%
Vážená třída účinnosti kondenzace v standardním programu pro bavlnu při plné i částečné náplni $C_{dry1/2}$	80.1%
Vážená doba trvání standardního programu pro bavlnu při plné i částečné náplni T_t	112 min.
Délka trvání programu v standardním programu pro bavlnu při plné náplni T_{dry}	140 min.
Délka trvání programu v standardním programu pro bavlnu při částečné náplni $T_{dry1/2}$	90 min.
Hladina intenzity zvuku v standardním programu pro bavlnu při plné náplni L_{wa}	69 dB (A) re 1 pW
Spotřebič určený k vestavení	Ne
Automatická sušička	Ano

¹⁾ Třída energetické efektivity podle stupnice od A+++ (více efektivní) do D (nejméně efektivní).

²⁾ „Standardní program sušení bavlněných tkanin“ – je vhodný do sušení bavlněných tkanin na normální úrovni vlhkosti a je nejšetřnějším programem z hlediska spotřeby energie v případě sušení bavlněných tkanin, na který se vztahují údaje na etiketě a v kartě výrobku. Tento program je vhodný na sušení normálních, mokřých výrobků z bavlny. Je to neefektivnější program z hlediska spotřeby energie pro bavlnu.

³⁾ Odhadovaná vážená roční spotřeba energie na základě 160 standardních cyklů sušení bavlny při plné i částečné náplni a spotřebě energie v režimech vypnutí a bdění *.

Skutečná spotřeba energie závisí od způsobu používání spotřebiče.

Sušička je vybavená systémem řízení energie. Čas bdění 1 min.

