

TESLA

TESLA RoboStar W600

Vážený zákazníku,
děkujeme, že jste si vybral TESLA RoboStar W600.

Před použitím tohoto zařízení si prosím důkladně přečtěte pravidla bezpečného používání a dodržujte všechna běžná bezpečnostní pravidla.

DŮLEŽITÉ BEZPEČNOSTNÍ UPOZORNĚNÍ

Tento přístroj je složitě elektromechanické zařízení, věnujte prosím pozornost těmto pokynům:

- Nepoužívejte zařízení v extrémně horkém nebo chladném prostředí (pod 0 °C nebo nad 40 °C).
- Do zásobníku na vodu nalévejte pouze čistou destilovanou vodu.
- Může být použit k čištění vnějších oken, je-li správně zabezpečen, není větrno, neprší nebo nesněží.
- Zabraňte potřísnění vysavače nebo jeho vnitřních částí tekutinou, která by jej mohla poškodit.
- Ujistěte se, že je zařízení připojeno k napájení, protože zařízení má záložní baterii, která se nabíjí během používání.
- Nepoužívejte zařízení na prasklém skle, na mokřích nebo mastných oknech, na okně se sklem tenčím než 4 mm.
- Nepoužívejte na vodorovně namontovaném skle, zařízení nebude pracovat správně.
- Nepoužívejte zařízení, pokud není pevně připevněno ke sklu nebo má viditelné známky poškození a nedávejte zařízení do vody nebo jiné kapaliny. Zařízení není vodotěsné.
- Dejte pozor, abyste nepoškodili napájecí kabel. Netahejte ani nepřenášejte zařízení za napájecí kabel, nepoužívejte jej jako držadlo, nepřivírejte napájecí kabel oknem ani na napájecí kabel nepokládejte těžká závaží. Udržujte napájecí kabel mimo horké povrchy.
- Nepoužívejte zařízení s poškozeným napájecím kabelem.
- Nepoužívejte zařízení, pokud nefunguje správně, spadlo, je poškozeno nebo přišlo do kontaktu s vodou.
- Pokud je nutné vyměnit baterii, kontaktujte servisní oddělení TESLA.
- Používejte pouze originální příslušenství, které je určeno k tomuto modelu.
- K nabíjení používejte pouze příslušenství dodávané výrobcem zařízení. Použití neoriginálního příslušenství může vést k poškození zařízení, zásahu elektrickým proudem nebo i požáru.
- Nedotýkejte se částí, které jsou připojeny do elektrické sítě, pokud máte mokré ruce.
- Nenechávejte zařízení bez dozoru v přítomnosti dětí.
- Neotevírejte a neopravujte zařízení, vystavujete se tak nebezpečí poranění elektrickým proudem a ztrátě záruky.
- Uchovávejte zařízení z dosahu hořlavých a těkavých látek.
- Výrobce a dovozce do Evropské Unie neodpovídá za škody způsobené provozem přístroje jako např. poranění, opaření, požár, zranění, znehodnocení dalších věcí apod.

OBSAH BALENÍ

Zkontrolujte pečlivě, že jste vybalili všechno dodávané příslušenství, doporučujeme vám ponechat si během záruční doby originální papírovou krabici, uživatelský manuál a balicí materiál.

POPIS

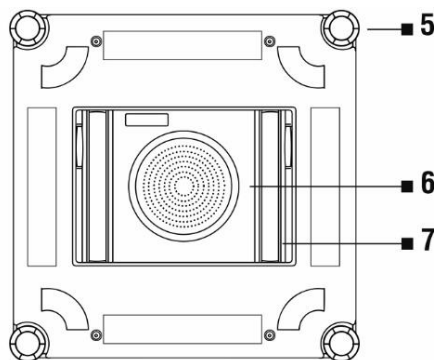
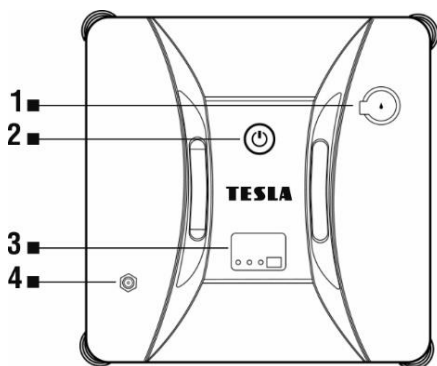

- 1 Zásobník na vodu
- 2 Ovládací tlačítko START/PAUZA/STOP
- 3 Indikátor provozu
- 4 Vstup pro napájení

- 5 Senzor pro detekci okraje
- 6 Ventilátor
- 7 Pojezdový pás

Pokud svítí na indikátoru provozu:

MODRÁ LED dioda: zařízení pracuje správně

ZELENÁ LED dioda: baterie zařízení je nabita

ORANŽOVÁ LED dioda: zařízení se nabíjí

ČERVENÁ LED dioda: došlo k chybě zařízení nebo výpadku napájení

DÁLKOVÉ OVLÁDÁNÍ

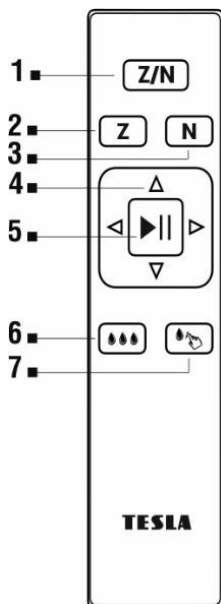

- 1 Čištění v režimu „ZN“
- 2 Čištění v režimu „Z“ (vpravo/vlevo)
- 3 Čištění v režimu „N“ (nahoru/dolů)
- 4 Ruční režim - směrová tlačítka pohybu
- 5 Spuštění/Zastavení čištění/Automatický režim
- 6 Automatické rozprašování vody (v režimu „Z“ při jízdě vpravo)
- 7 Manuální rozprašování vody

DŮLEŽITÉ UPOZORNĚNÍ!

Před použitím zařízení vždy nejdříve dobijte vnitřní záložní baterii. Pokud nebude baterie nabitá, nemusí zařízení z bezpečnostních důvodů pracovat. Po úplném nabití baterie bude LED dioda svítit trvale zelenou barvou.

PŘED PRVNÍM POUŽITÍM

- **POZOR!** Zařízení dokáže čistit sklo namontované pod úhlem z obou stran, ale nemusí fungovat správně; v takovém případě by měla být v blízkosti osoba, která by pomohla v případě problému.
 - Nepoužívejte zařízení na okně se sklem tenčím než 4 mm.
 - Zařízení lze použít na rámová i bezrámová okna, která jsou větší než 50 x 50 cm.
 - Pokud je okno příliš špinavé, očistěte nejdříve malou část a na tuto umístěte zařízení před spuštěním čištění.
 - Ujistěte se, že je mezi sklem a překážkami v místnosti mezera minimálně 10 cm (záclony nebo nábytek).
 - Před použitím na skle s nerovným povrchem (matné, texturované, s polepem, vzorované nebo potažené sklo, obklady a dlažba) si prosím přečtete pokyny k čištění jeho výrobce. Výrobce zařízení neodpovídá za škody způsobené nesprávným použitím na tomto povrchu, zařízení nemusí pracovat správně.
 - Zařízení používejte pouze s čistou destilovanou vodou, aby nedošlo k vytváření vodního kamene a ucpání vodních trysek. Nepřidávejte žádné čisticí prostředky, které mohou způsobit napěnění, šmouhy nebo zanesení vodních trysek. Pokud to stav znečištění okna vyžaduje, můžete použít k navlhčení čisticí tkaniny nebo plochy okna malé množství kvalitního, nepěnivého prostředku s nízkým obsahem alkoholu na mytí oken.
1. Jemně navlhčete čisticí utěrku čistou vodou. Obráťte zařízení spodní stranou nahoru a připevněte na něj čisticí utěrku, bílou část dolů, modrá část nahoru. Pokud čisticí utěrku navlhčíte příliš, může zařízení při pohybu klouzat, spadnout nebo nebude správně fungovat. **Ujistěte se, že čisticí utěrka nezakrývá žádný senzor.**

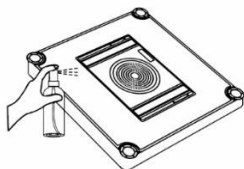
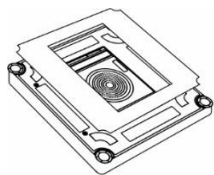

2. Připojte napájecí kabel k napájecímu adaptéru, připojte zařízení ke vstupu pro napájení a nakonec zapojte napájecí adaptér do elektrické sítě.

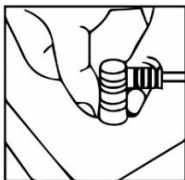
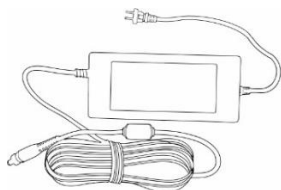

3. Nainstalujte na vhodné místo bezpečnostní lanko, k zajištění můžete použít přísavku a

přizpůsobte jeho délku k zajištění zařízení proti pádu. Ujistěte se, že délka kabelu ani lana neomezuje pohyb zařízení na okně.

START

1. Připojte zařízení k elektrické síti. Neodpojujte jej od napájení během čištění.
2. Přiložte zařízení na sklo doprostřed okna, minimálně 8 cm od rámu okna. Stiskněte na zařízení ovládací tlačítko  po dobu několika vteřin.
3. Zařízení je úspěšně přisáto k povrchu okna, pokud LED dioda začne svítit trvale modrou barvou. Poté je bezpečné zvolit režim čištění.



AUTOMATICKÝ REŽIM

Stiskněte na zařízení ovládací tlačítko  nebo na dálkovém ovládacím tlačítku .



DALŠÍ REŽIMY POHYBU

- Režim čištění ve tvaru „Z“ je vhodný pro široká okna. V tomto režimu bude funkční automatické rozprašování vody při jízdě vpravo. Při použití na úzkém okně nemusí být funkční automatické rozprašování.
- Režim čištění ve tvaru „N“ je vhodný pro vysoká okna.
- Režim čištění ve tvaru „ZN“ je kombinovaný režim vhodný pro všechna okna. V tomto režimu bude funkční automatické rozprašování vody při jízdě vpravo.
- Zařízení můžete také ovládat ručně směrovými šipkami „vpravo, vlevo, nahoru, dolů“.

ROZPRAŠOVÁNÍ VODY NA ČIŠTĚNÉM POVRCHU

1. Po stisknutí tlačítka  bude voda automaticky rozprašována v intervalu 10 sekund. Rozprašování vody je funkční v režimu „Z“ případně „ZN“ při jízdě vpravo.
2. Po stisknutí tlačítka  bude voda rozprašována jedenkrát. Používejte pouze při jízdě vpravo.

POZASTAVENÍ ČIŠTĚNÍ

Stiskněte na těle zařízení tlačítko  nebo použijte Dálkové ovládací tlačítko .

V případě výpadku napájení bude indikátor provozu zařízení blikat modro/červeně a zařízení bude v provozu na záložní baterii po dobu přibližně 10 minut.

VYPNUTÍ

Zařízení se po dokončení čištění vrátí na místo spuštění čištění a upozorní na ukončení zvukovým signálem.

1. Stiskněte a chvíli přidržte tlačítko . Zařízení přestane vytvářet podtlak a je možné jej z okna sejmout.
2. Odstraňte bezpečnostní lanko a přísavku.
3. Vypněte zařízení z elektrické sítě.
4. Vylejte zbytkovou vodu ze zařízení.

ÚDRŽBA



POZOR! Doporučujeme provádět pravidelnou údržbu, pro co nejefektivnější úklid. NEDOSTATEČNÁ ÚDRŽBA MŮŽE VÉST K POŠKOZENÍ ZAŘÍZENÍ A ZTRÁTĚ ZÁRUKY.

Před prováděním čištění a údržby vypněte zařízení přidržením tlačítka  a vypněte jej také z elektrické sítě.

1. Otočte zařízení a sejměte čisticí utěrku. Namočte ji do teplé vody po dobu 2 minut, omyjte ručně jemným čisticím prostředkem a před opětovným připojením ji nechte zcela vyschnout.
2. Pravidelné mytí čisticí utěrky prodlouží její životnost. Pokud se čisticí utěrka opotřebuje nebo již správně nezapadá do oblasti suchého zipu, vyměňte ji za novou, abyste dosáhli co nejlepšího čisticího efektu.
3. Otrěte horní kryt zařízení měkkým suchým hadříkem. Otrěte spodní část zařízení, kryt ventilátoru a snímače detekce okrajů.

ČIŠTĚNÍ POJEZDOVÝCH PÁSŮ

Pokud budou pojezdové pásy špinavé nebo mokré, nebude zařízení na okně pracovat správně a může dojít k prokluzování pásů.

Otočte zařízení, připojte napájecí zdroj a stiskněte na dálkovém ovládní třikrát směrové tlačítko , při vypnutém zařízení. Vycistěte postupně oba dva pásy od prachu vlhkým hadříkem. Posun můžete ovládat Dálkovým ovládním, tlačítko . Po vycistění pojezdových pásů jej důkladně osušte před dalším použitím.

TECHNICKÁ PODPORA

Potřebujete poradit s nastavením a provozem spotřebiče TESLA?

Kontaktujte nás: www.tesla-electronics.eu

SPOTŘEBNÍ MATERIÁL

Spotřební materiál můžete zakoupit na eshop.tesla-electronics.eu.

ZÁRUČNÍ OPRAVA

Pro záruční opravu kontaktujte prodejce, u kterého jste TESLA produkt zakoupili.

ZÁRUKA SE NEVZTAHUJE PŘI:

- použití zařízení k jiným účelům
- běžném opotřebením zařízení
- nedodržení „DŮLEŽITÝCH BEZPEČNOSTNÍCH UPOZORNĚNÍ“ a pokynů k obsluze uvedených v tomto uživatelském manuálu
- elektromechanickým nebo mechanickým poškozením zařízení způsobeném nevhodným použitím
- škodě způsobené přírodními živly jako je voda, oheň, statická elektřina, přepětí, atd.
- škodě způsobené neoprávněnou opravou
- nečitelném sériovém čísle zařízení
- baterii, pokud po více než 6 měsících používání nedrží svou původní kapacitu (záruka na kapacitu baterie je 6 měsíců)

PROHLÁŠENÍ O SHODĚ

My, INTER-SAT LTD, org. složka, prohlašujeme, že toto zařízení je v souladu se základními požadavky a dalšími příslušnými ustanoveními norem a předpisů relevantních pro daný typ zařízení.



Tento produkt splňuje požadavky Evropské Unie.



Pokud je tento symbol přeškrtnutého koše s kolem připojen k produktu, znamená to, že na produkt se vztahuje evropská směrnice 2002/96/ES. Informujte se prosím o místním systému separovaného sběru elektrických a elektronických výrobků. Postupujte prosím podle místních předpisů a staré výrobky nelikvidujte v běžném domácím odpadu. Správná likvidace starého produktu pomáhá předejít potenciálním negativním důsledkům pro životní prostředí a lidské zdraví.

Vzhledem k tomu, že se produkt vyvíjí a vylepšuje, vyhraujeme si právo na úpravu uživatelského manuálu. Aktuální verzi tohoto uživatelského manuálu naleznete vždy na www.tesla-electronics.eu.

Design a specifikace mohou být změněny bez předchozího upozornění, tiskové chyby vyhrazeny.

Vážený zákazník,
ďakujeme, že ste si vybrali TESLA RoboStar W600.

Pred použitím tohto zariadenia si, prosím, dôkladne prečítajte pravidlá bezpečného používania a dodržujte všetky bežné bezpečnostné pravidlá.

DÔLEŽITÉ BEZPEČNOSTNÉ UPOZORNENIA

Tento prístroj je zložitú elektromechanické zariadenie, venujte, prosím, pozornosť týmto pokynom:

- Zariadenie nepoužívajte v mimoriadne horúcom alebo chladnom prostredí (teploty nižšie ako 0°C alebo vyššie ako 40°C).
- Do zásobníka na vodu nalejte len čistú destilovanú vodu.
- môže sa použiť na čistenie vonkajších okien, ak je správne zabezpečený, nie je veterno, neprší ani nesneží.
- Zabráňte postriekaniu vysávača alebo jeho vnútorných častí tekutinou, ktorá by ho mohla poškodiť.
- Uistite sa, že je zariadenie pripojené k napájaniu, pretože má záložnú batériu, ktorá sa nabíja počas používania.
- Zariadenie nepoužívajte na prasknutom skle, mokrých alebo mastných oknách, na okne so sklom tenším ako 4 mm.
- Nepoužívajte na vodorovne namontovanom skle, zariadenie nebude pracovať správne.
- Zariadenie nepoužívajte, ak nie je pevne pripevnené ku sklu alebo má viditeľné známky poškodenia a nevkladajte ho do vody ani inej kvapaliny. Zariadenie nie je vodotesné.
- Dajte pozor, aby ste nepoškodili napájací kábel. Neťahajte ani neprenášajte zariadenie za napájací kábel, nepoužívajte ho ako držadlo, neprivierajte napájací kábel do okna ani naň nekladte ťažké závažia. Napájací kábel držte mimo horúcich povrchov.
- Zariadenie nepoužívajte s poškodeným napájacím káblom.
- Zariadenie nepoužívajte, ak nefunguje správne, spadlo, je poškodené alebo prišlo do kontaktu s vodou.
- Ak je potrebné vymeniť batériu, kontaktujte servisné oddelenie spoločnosti TESLA.
- Používajte len originálne príslušenstvo, ktoré je určené k tomuto modelu.
- Na nabíjanie používajte len príslušenstvo dodávané výrobcom zariadenia. Použitie iného ako originálneho príslušenstva môže viesť k poškodeniu zariadenia, zásahu elektrickým prúdom alebo k požiaru.
- Nedotýkajte sa častí, ktoré sú zapojené v elektrickej sieti, mokrými rukami.
- Zariadenie nenechávajte bez dozoru v prítomnosti detí.
- Neotvárajte a neopravujte zariadenie, vystavujete sa tak nebezpečenstvu poranenia elektrickým prúdom a strate záruky.
- Uchovávajte zariadenie mimo dosah horľavých a prchavých látok.
- Výrobca a dovozca do Európskej únie nezodpovedá za škody spôsobené prevádzkou prístroja, ako sú napr. poranenie, oparenie, požiar, zranenie, znehodnotenie ďalších vecí apod.

OBSAH BALENIA

Skontrolujte dôkladne, že ste vybalili všetko dodávané príslušenstvo, odporúčame vám si počas záručnej doby ponechať originálnu papierovú krabicu, používateľskú príručku a baliaci materiál.

POPIS

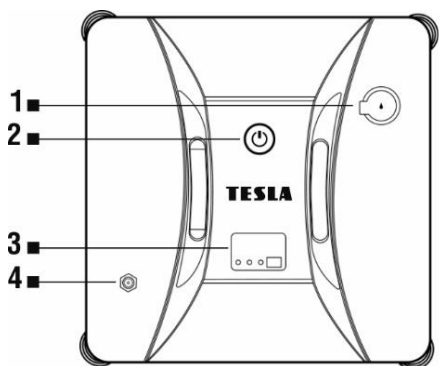

- 1 Zásobník na vodu
- 2 Ovládacie tlačidlo ŠTART/PAUZA/STOP
- 3 Indikátor prevádzky
- 4 Vstup pre napájanie

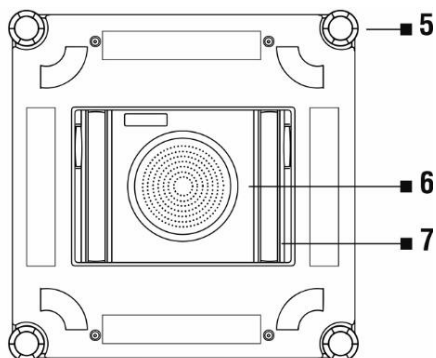

- 5 Senzor na snímanie okraja
- 6 Ventilátor
- 7 Pojazdový pás

Ak svieti indikátor prevádzky:

MODRÁ LED dióda: zariadenie pracuje správne

ZELENÁ LED dióda: batéria zariadenia je nabitá

ORANŽOVÁ LED dióda: zariadenie sa nabíja

ČERVENÁ LED dióda: došlo k chybe zariadenia alebo výpadku napájania

DIALKOVÉ OVLÁDANIE

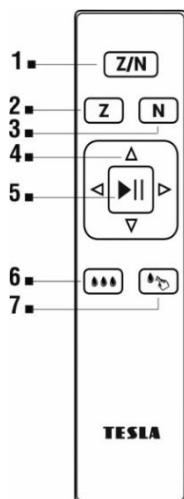

- 1 Čistenie v režime „ZN“
- 2 Čistenie v režime „Z“ (vpravo/vľavo)
- 3 Čistenie v režime „N“ (nahor/nadol)
- 4 Ručný režim – smerové tlačidlá pohybu
- 5 Spustenie/zastavenie čistenia/automatický režim
- 6 Automatické rozprašovanie vody (v režime „Z“ pri jazde vpravo)
- 7 Manuálne rozprašovanie vody

DÔLEŽITÉ UPOZORNENIE!

Pred použitím zariadenia vždy najskôr dobite vnútornú záložnú batériu. Ak nebude batéria nabitá, nemusí zariadenia z bezpečnostných dôvodov pracovať. Po úplnom nabití batérie bude LED dióda svietiť natrvalo zelenou farbou.

PRED PRVÝM POUŽITÍM

- **POZOR!** Zariadenie dokáže čistiť sklo namontované pod uhlom z oboch strán, ale nemusí fungovať správne; v takom prípade musí byť v blízkosti osoba, ktorá by v prípade problému pomohla.
 - Zariadenie nepoužívajte na okne so sklom tenším ako 4 mm.
 - Zariadenie je možné použiť na rámových aj bezrámových oknách, ktoré sú väčšie ako 50 × 50 cm.
 - Ak je okno príliš špinavé, najprv očistite malú časť a na ňu umiestnite zariadenie pred spustením čistenia.
 - Uistite sa, že medzi sklom a prekážkami v miestnosti existuje medzera minimálne 10 cm (záclony alebo nábytok).
 - Pred použitím na skle s nerovným povrchom (matné, textúrované, s polepom, vzorované alebo potiahnuté sklo, obklady a dlažba) si prečítajte návod na čistenie od jeho výrobcu. Výrobca zariadenia nezodpovedá za škody spôsobené nesprávnym použitím na tomto povrchu, zariadenie nemusí pracovať správne.
 - Zariadenie používajte len s čistou destilovanou vodou, aby nedošlo k vytvoreniu vodného kameňa. Nepridávajte žiadne čistiace prostriedky, ktoré môžu spôsobiť napenenie, šmuhy alebo zanesenie vodných dýz. Ak to stav znečistenia okna vyžaduje, môžete na navlhčenie čistiacej tkaniny alebo plochy okna použiť malé množstvo kvalitného nepenivého prostriedku s nízkym obsahom alkoholu na umývanie okien.
1. jemne navlhčíte utierku na čistenie čistou vodou. Otočte zariadenie spodnou stranou nahor a pripievte na neho čistiacu utierku bielou časťou nadol, modrou časťou nahor. Ak čistiacu utierku navlhčíte priveľmi, môže sa zariadenie pri pohybe kĺzať, spadnúť alebo nebude fungovať správne. **Uistite sa, že čistiaca utierka nezakrýva žiadny snímač.**

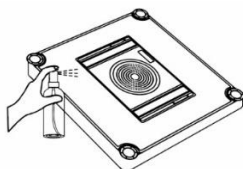
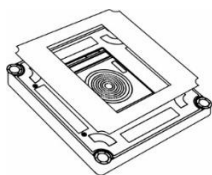

2. Pripojte napájací kábel k napájaciemu adaptéru, pripojte zariadenie k vstupu na napájanie a nakoniec zapojte napájací adaptér do elektrickej siete.

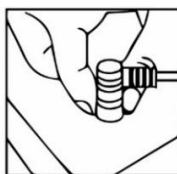
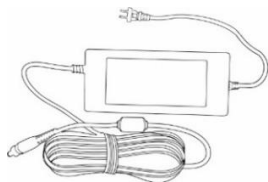

3. Na vhodné miesto nainštalujte bezpečnostné lanko, na zaistenie môžete použiť prísavku a prispôbte jeho dĺžku na zaistenie zariadenia proti pádu. Uistite sa, že dĺžka kábla ani lana neobmedzuje pohyb zariadenia na okne.

ŠTART

1. Pripojte zariadenie k elektrickej sieti. Počas čistenia ho od nej neodpájajte.
2. Priložte zariadenie na sklo doprostred okna, minimálne 8 cm od rámu okna. Na zariadení stlačte ovládacie tlačidlo  na niekoľko sekúnd.
3. Zariadenie je úspešne prisaté k povrchu okna vtedy, ak začne LED dióda svietiť modrou farbou. Potom môžete bezpečne vybrať režim čistenia.



AUTOMATICKÝ REŽIM

Na zariadení stlačte ovládacie tlačidlo  alebo stlačte na diaľkovom ovládaní tlačidlo .



ĎALSIE REŽIMY POHYBU

- Režim čistenia v tvare písmena „Z“ je vhodný pre široké okná. V tomto režime bude fungovať automatické rozprašovanie vody počas pohybu vpravo. Pri použití na úzkom okne nemusí byť automatické rozprašovanie funkčné.
- Režim čistenia v tvare písmena „N“ je vhodný pre vysoké okná.
- Režim čistenia v tvare písmen „ZN“ je kombinovaný režim vhodný pre všetky okná. V tomto režime bude fungovať automatické rozprašovanie vody počas pohybu vpravo.
- Zariadenie môžete ovládať aj ručne pomocou smerových šípok „vpravo, vľavo, nahor, nadol“.

ROZPRAŠOVANIE VODY NA ČISTENOM POVRCHU

1. Po stlačení tlačidla  sa bude voda automaticky rozprašovať v intervale 10 sekúnd. Rozprašovanie vody je funkčné v režime „Z“, prípadne „ZN“ pri pohybe vpravo.
2. Po stlačení tlačidla  sa voda rozpráši jedenkrát. Používajte len pri pohybe vpravo.

POZASTAVENIE ČISTENIA

Na tele zariadenia stlačte tlačidlo  alebo použite diaľkové ovládanie, tlačidlo .

Pri výpadku napájania bude indikátor prevádzka ďalej blikať na modro/na červeno a zariadenie bude v prevádzke na záložnej batérii počas približne 10 minút.

VYPNUTIE

Zariadenie sa po skončení čistenia vráti na miesto spustenia čistenia a upozorní na jeho ukončenie zvukovým signálom.

1. Stlačte a na chvíľu podržte tlačidlo . Zariadenie prestane vytvárať podtlak a môžete ho z okna zložiť.
2. Odstráňte bezpečnostné lanko a prísavku.
3. Odpojte zariadenia z elektrickej siete.
4. Zo zariadenia vylejte zvyšnú vodu.

ÚDRŽBA



POZOR! Pre čo najefektívnejšie upratovanie odporúčame vykonávať pravidelnú údržbu. NEDOSTATOČNÁ ÚDRŽBA MÔŽE VIESŤ K POŠKODENIU ZARIADENIA A STRATE ZÁRUKY.

Pred čistením a údržbou vypnite zariadenia podržaním tlačidla  a odpojte ho z elektrickej siete.

1. Zariadenie otočte a zložte čistiacu utierku. Namočte ju do teplej vody na 2 minúty, ručne vyperte jemným čistiacim prostriedkom a pred opätovným použitím ju nechajte úplne vyschnúť.
2. Pravidelné pranie čistiacej utierky predlžuje jej životnosť. Ak sa čistiaca utierka opotrebuje alebo už správne nezapadá do oblasti suchého zipsu, vymeňte ju za novú, aby ste dosiahli čo najlepší čistiaci efekt.
3. Utrite horný kryt zariadenia mäkkou suchou handričkou. Otvorte spodnú časť zariadenia, kryt ventilátora a snímače okrajov.

ČISTENIE POJAZDOVÝCH PÁSOV

Ak sú pojazdové pásy špinavé alebo mokré, nebude zariadenie na okne pracovať správne a môže dôjsť k preklzavaniu pásov.

Zariadenie otočte, pripojte napájací zdroj a na diaľkovom ovládaní stlačte trikrát smerové tlačidlo  pri vypnutom zariadení. Postupne vyčistite obidva pásy od prachu vlhkou handričkou. Posun môžete ovládať tlačidlom  na diaľkovom ovládaní. Po vyčistení pojazdových pásov ich pred ďalším použitím dôkladne osušte.

TECHNICKÁ PODPORA

Potrebujete poradiť s nastavením a prevádzkou spotrebiča TESLA?

Kontaktujte nás: www.tesla-electronics.eu

SPOTREBNÝ MATERIÁL

Spotrebný materiál si môžete kúpiť na adrese eshop.tesla-electronics.eu.

ZÁRUČNÁ OPRAVA

Pre záručnú opravu kontaktujte predajcu, u ktorého ste TESLA produkt kúpili.

ZÁRUKA SA NEVZŤAHUJE NA:

- použitie zariadenia na iné účely
- bežné opotrebovanie zariadenia
- nedodržanie „DÔLEŽITÝCH BEZPEČNOSTNÝCH UPOZORNENÍ“ a pokynov na obsluhu, ktoré sú uvedené v tomto návode na použitie
- elektromechanické alebo mechanické poškodenie zariadenia spôsobené nevhodným použitím
- škodu spôsobenú prírodnými živlami ako je voda, požiar, statická elektrina, prepätie, atď.
- škodu spôsobenú neoprávnenou opravou
- nečitateľné sériové číslo zariadenia
- batériu, ak si po viac ako 6 mesiacoch používania neudrží svoju pôvodnú kapacitu (záruka na kapacitu batérie je 6 mesiacov)

VYHLÁSENIE O ZHODE

My, INTER-SAT LTD, org. zložka vyhlasujeme, že toto zariadenie je v súlade so základnými požiadavkami a ďalšími príslušnými ustanoveniami noriem a predpisov vzťahujúcich sa na daný typ zariadenia.



Tento produkt spĺňa požiadavky Európskej únie.



Ak sa na produkte nachádza tento symbol prečiarknutého odpadkového koša s kolesami, znamená to, že na produkt sa vzťahuje európska smernica 2002/96/ES. Informujte sa, prosím, o miestnom systéme separovaného zberu elektrických a elektronických výrobkov. Postupujte, prosím, podľa miestnych predpisov a staré výrobky nevyhadzujte do bežného odpadu z domácnosti. Správna likvidácia starého produktu pomáha predísť potenciálnym negatívnym vplyvom na životné prostredie a ľudské zdravie.

Vzhľadom k tomu, že sa produkt vyvíja a vylepšuje, vyhradzuje si právo na úpravu tohto návodu na používanie. Aktuálnu verziu tohto návodu na používanie nájdete vždy na www.tesla-electronics.eu.

Dizajn a špecifikácie sa môžu zmeniť bez predchádzajúceho upozornenia. Tlačové chyby vyhradené.

Szanowny kliencie,
dziękujemy za wybór TESLA RoboStar W600.

Przed użyciem tego urządzenia należy uważnie przeczytać zasady bezpiecznego użytkowania, a potem przestrzegać wszystkich zwykłych zasad bezpieczeństwa.

WAŻNE OSTRZEŻENIE DOTYCZĄCE BEZPIECZEŃSTWA

Produkt jest skomplikowanym urządzeniem elektryczno-mechanicznym, dlatego należy uważnie przeczytać poniższe zalecenia:

- Nie używać urządzenia w środowisku ekstremalnie gorącym lub zimnym (poniżej 0°C lub powyżej 40°C).
- Do pojemnika na wodę wlewać wyłącznie czystą, destylowaną wodę.
- Można używać do czyszczenia okien zewnętrznych, o ile jest odpowiednio zabezpieczony, nie ma wiatru, nie pada deszcz lub śnieg.
- Nie pozwolić na opryskanie odkurzacza lub jego części wewnętrznych płynem, który mógłby je uszkodzić.
- Należy upewnić się, że urządzenie jest podłączone do zasilania, ponieważ urządzenie ma akumulator zapasowy, który ładuje się podczas używania.
- Nie używać urządzenia na popękany szkło, mokrych lub tłustych oknach, na oknie ze szkłem cieńszym niż 4 mm.
- Nie używać na szkło zamontowanym w poziomie, urządzenie nie będzie pracowało prawidłowo.
- Nie używać urządzenia, o ile nie jest dobrze przymocowane do szkła lub jeżeli ma widoczne oznaki uszkodzenia, nie wkładać urządzenia do wody lub innej cieczy. Urządzenie nie jest wodoszczelne.
- Należy uważać, aby nie uszkodzić kabla zasilającego. Nie ciągnąć ani nie przenosić urządzenia za kabel zasilający, nie używać go jako uchwytu, nie przycinać kabla zasilającego oknem ani nie kłaść na kablu zasilającym ciężarów. Trzymać kabel zasilający z dala od gorących powierzchni.
- Nie używać urządzenia z uszkodzonym kablem zasilającym.
- Nie używać urządzenia, jeżeli nie działa prawidłowo, spadło, jest uszkodzone lub miało kontakt z wodą.
- Jeżeli jest konieczna wymiana akumulatora, należy skontaktować się z działem serwisowym TESLA.
- Należy używać wyłącznie oryginalnych akcesoriów, przeznaczonych dla tego modelu.
- Do ładowania należy używać wyłącznie akcesoriów dostarczanych przez producenta urządzenia. Użycie nieoryginalnych akcesoriów może doprowadzić do uszkodzenia urządzenia, porażenia prądem elektrycznym lub nawet pożaru.
- Nie dotykać części, które są podłączone do sieci elektrycznej, jeżeli ma się mokre ręce.
- Nie należy zostawiać urządzenia bez nadzoru w obecności dzieci.
- Urządzenia nie należy samemu otwierać ani naprawiać ze względu na ryzyko porażenia prądem elektrycznym oraz utraty gwarancji.
- Przechowywać urządzenie z dala od substancji łatwopalnych i lotnych.
- Producent i importer do Unii Europejskiej nie odpowiadają za szkody spowodowane przez użytkowanie urządzenia, jak np. zranienia, poparzenia, pożary, poranienia itp.

ZAWARTOŚĆ OPAKOWANIA

Należy starannie sprawdzić, czy z opakowania wyjęte zostały wszystkie dostarczone akcesoria, zalecamy zachowanie na czas obowiązywania gwarancji oryginalnego papierowego pudełka, instrukcji użytkownika i materiału opakowaniowego.

OPIS

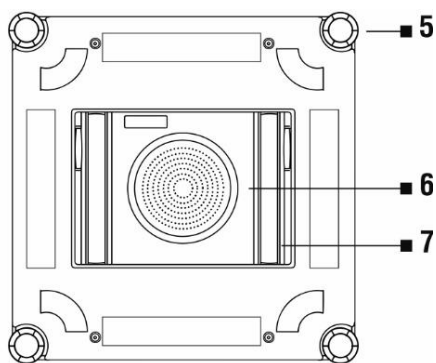
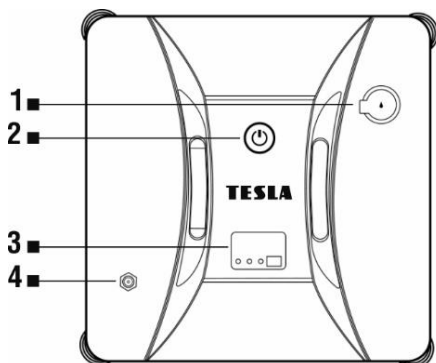

- 1 Pojemnik na wodę
- 2 Przycisk kontrolny START/PAUZA/STOP
- 3 Wskaźnik działania
- 4 Wejście do ładowania

- 5 Czujnik do wykrywania brzegów
- 6 Wentylator
- 7 Pas jezdny

Jeżeli świeci wskaźnik działania:

NIEBIESKA dioda LED: urządzenie działa prawidłowo

ZIELONA dioda LED: akumulator urządzenia jest naładowany

POMARANCZOWA dioda LED: urządzenie się ładuje

CZERWONA dioda LED: doszło do awarii urządzenia lub przerwy w zasilaniu

ZDALNE STEROWANIE

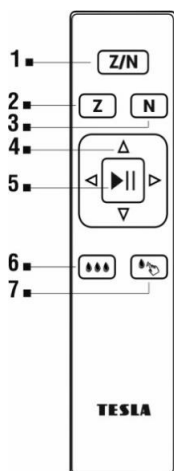

- 1 Czyszczenie w trybie „ZN”
- 2 Czyszczenie w trybie „Z” (w prawo/w lewo)
- 3 Czyszczenie w trybie „N” (w górę/w dół)
- 4 Tryb ręczny - kierunkowe przyciski ruchu
- 5 Uruchomienie/Wstrzymanie czyszczenia/Tryb automatyczny
- 6 Automatyczne rozpylanie wody (w trybie „Z” podczas jazdy w prawo)
- 7 Ręczne rozpylanie wody

WAŻNE!

Przed użyciem urządzenia zawsze należy najpierw naładować wewnętrzny akumulator zapasowy. Jeżeli akumulator nie będzie naładowany, urządzenie ze względów bezpieczeństwa nie musi działać. Po pełnym naładowaniu akumulatora dioda LED będzie stale świecić na zielono.

PRZED PIERWSZYM UŻYCIEM

- **UWAGA!** Urządzenie potrafi czyścić szkło zamontowane pod kątem z obu stron, ale nie musi działać prawidłowo; w takim przypadku powinna być w pobliżu osoba, która pomogłaby w razie wystąpienia problemu.
 - Nie używać urządzenia na oknie ze szkłem cieńszym niż 4 mm.
 - Urządzenia można używać na oknach z ramami i bez, większych niż 50 x 50 cm.
 - Jeżeli okno jest zbyt zabrudzone, należy najpierw oczyścić małą część i na niej umieścić urządzenie przed uruchomieniem czyszczenia.
 - Należy upewnić się, że między szkłem a przeszkodami w pomieszczeniu znajduje się przerwa co najmniej 10 cm (zasłony lub meble).
 - Przed użyciem na szkło z nierówną powierzchnią (szkło matowe, teksturowane, oklejone, we wzory lub powlekane, okładziny i podłogi) należy przeczytać instrukcje producenta dotyczące jego czyszczenia. Producent urządzenia nie odpowiada za szkody spowodowane przez nieprawidłowe użycie na takiej powierzchni, urządzenie nie musi pracować prawidłowo.
 - Urządzenia należy używać wyłącznie z czystą, destylowaną wodą, aby nie doszło do tworzenia kamienia wodnego i zatkania dysz wodnych. Nie dodawać żadnych środków czyszczących, które mogą powodować spienienie, smugi lub zablokowanie dysz wodnych. Jeżeli wymaga tego stopień zabrudzenia okna, można użyć do zwilżenia tkaniny czyszczącej lub powierzchni okna małej ilości dobrej jakości, niepieniącego środka do mycia okien o niskiej zawartości alkoholu.
1. Lekko zwilżyć ścierkę czyszczącą wodą. Obrócić urządzenie spodnią stroną do góry i umocować do niego ścierkę czyszczącą, białą częścią w dół, niebieską częścią do góry. Jeżeli ścierka czyszcząca zostanie zwilżona nadmiernie, urządzenie może ślizgać się podczas ruchu, spaść, lub działać nieprawidłowo.
Należy upewnić się, że ścierka czyszcząca nie zakrywa żadnego czujnika.

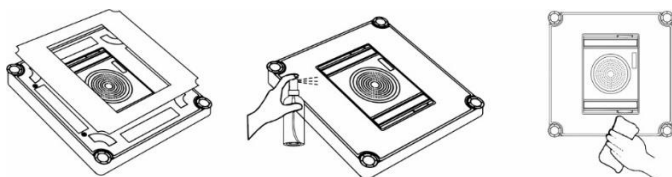

2. Należy podłączyć kabel zasilania do adaptera zasilającego, podłączyć urządzenie do gniazdka zasilającego, a w końcu podłączyć adapter zasilający do sieci elektrycznej.

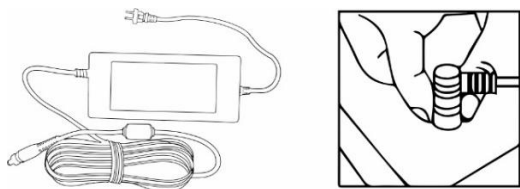

3. Zainstalować w odpowiednim miejscu linkę bezpieczeństwa, do zabezpieczenia można użyć przyssawki, a jej długość dostosować tak, by zabezpieczyć urządzenie przed upadkiem. Upewnić się, że długość kabla ani linki nie ogranicza ruchu urządzenia na oknie.

START

1. Podłączyć urządzenie do sieci elektrycznej. Nie odłączać od zasilania podczas czyszczenia.
2. Przyłożyć urządzenie do szkła pośrodku okna, co najmniej 8 cm od ramy okna. Wcisnąć przycisk sterowania na urządzeniu  na kilka sekund.
3. Urządzenie jest przysane do powierzchni okna, jeżeli dioda LED zacznie stale świecić w kolorze niebieskim. Potem można bezpiecznie wybrać tryb czyszczenia.



TRYB AUTOMATYCZNY

Wcisnąć na urządzeniu przycisk sterowania  lub na pilocie przycisk .

INNE TRYBY RUCHU

- Tryb czyszczenia w kształcie „Z” jest odpowiedni dla okien szerokich. W tym trybie działać będzie automatyczne rozpylanie wody podczas jazdy w prawo. Przy używaniu na oknie wąskim automatyczne rozpylanie nie musi działać.
- Tryb czyszczenia w kształcie „N” jest odpowiedni dla okien wysokich.
- Tryb czyszczenia w kształcie „ZN” to tryb łączony odpowiedni dla wszystkich okien. W tym trybie działać będzie automatyczne rozpylanie wody podczas jazdy w prawo.
- Urządzeniem można także sterować ręcznie za pomocą strzałek kierunkowych „w prawo, w lewo, w górę, w dół”.

ROZPYLANIE WODY NA CZYSZCZONEJ POWIERZCHNI

1. Po wciśnięciu przycisku  woda będzie automatycznie rozpylana co 10 sekund. Rozpylanie wody działa w trybie „Z” lub „ZN” podczas jazdy w prawo.
2. Po wciśnięciu przycisku  woda zostanie rozpylona jeden raz. Używać wyłącznie podczas jazdy w prawo.

ZATRZYMANIE CZYSZCZENIA

Wcisnąć na korpusie urządzenia przycisk  lub użyć Pilota, przycisk .

W razie przerwy w zasilaniu wskaźnik działania urządzenia zacznie migać w kolorze niebieskim/czerwonym, a urządzenie będzie działać na akumulatorze zapasowym przez około 10 minut.

WYŁĄCZENIE

Po zakończeniu czyszczenia urządzenie wróci na miejsce rozpoczęcia czyszczenia i poinformuje o zakończeniu sygnałem dźwiękowym.

1. Wcisnąć i przytrzymać przez chwilę przycisk .
Urządzenie przestanie wytwarzać podciśnienie i można będzie zdjąć je z okna.
2. Usunąć linkę zabezpieczającą i przysawkę.
3. Wyłączyć urządzenie z sieci elektrycznej.
4. Wylać wodę pozostałą w urządzeniu.

KONSERWACJA

UWAGA! Zalecamy wykonywanie regularnej konserwacji, aby zapewnić jak najbardziej efektywne sprzątanie.

NIEWYSTARCZAJĄCA KONSERWACJA MOŻE DOPROWADZIĆ DO USZKODZENIA URZĄDZENIA I UTRATY GWARANCJI.

Przed przeprowadzeniem czyszczenia i konserwacji wyłączyć urządzenie przytrzymaniem przycisku





oraz wyłączyć je również z sieci elektrycznej.

1. Obrócić urządzenie i zdjąć ścierkę czyszczącą. Namoczyć ją w ciepłej wodzie na 2 minuty, umyć ręcznie za pomocą delikatnego środka czyszczącego i przed ponownym przyłączeniem pozostawić do całkowitego wyschnięcia.
2. Regularne mycie ścierki czyszczącej przedłuży jej żywotność. Jeżeli ścierka czyszcząca ulegnie zużyciu albo przestanie prawidłowo wchodzić w obszar rzepu, należy wymienić ją na nową, aby zapewnić jak najlepszy efekt czyszczenia.
3. Wytrzeć górną pokrywę urządzenia miękką, suchą ściereczką. Wytrzeć spodnią część urządzenia, pokrywę wentylatora i czujniki wykrywania brzegów.

CZYSZCZENIE PASÓW JEZDNYCH

Jeżeli pasy jezdne będą zabrudzone lub mokre, urządzenie nie będzie prawidłowo pracować na oknie i może dojść do ślizgania pasów.

Należy obrócić urządzenie, podłączyć źródło zasilania i na pilocie wcisnąć trzy razy przycisk kierunkowy , przy wyłączonym urządzeniu. Stopniowo oczyścić oba pasy z kurzu wilgotną szmatką. Przesuwanie można kontrolować za pomocą pilota, przycisk . Po oczyszczeniu pasów jednych należy je dokładnie osuszyć przed następnym użyciem.

NAPRAWA GWARANCYJNA

W sprawie napraw gwarancyjnych należy kontaktować się ze sprzedawcą, u którego zakupiono produkt TESLA.

GWARANCJA NIE OBEJMUJE:

- używania urządzenia do innych celów
- zwykłego zużycia urządzenia
- nieprzestrzegania „WAŻNYCH ZALECEŃ BEZPIECZEŃSTWA” i poleceń dotyczących obsługi zawartych w niniejszej instrukcji obsługi
- uszkodzeń elektromechanicznych lub mechanicznych urządzenia spowodowanych przez niewłaściwe użycie
- uszkodzeń spowodowanych przez działanie żywiołu, jak woda, ogień, elektryczność statyczna, przepięcia, itd.
- uszkodzeń spowodowanych przez nieuprawnione naprawy
- nieczytelnego numeru seryjnego urządzenia
- akumulatora, jeżeli po ponad 6 miesiącach używania nie ma pierwotnej mocy (gwarancja na pojemność akumulatora wynosi 6 miesięcy)

OŚWIADCZENIE O ZGODNOŚCI

My, INTER-SAT LTD, org. słożka, oświadczamy, że urządzenie jest zgodne z podstawowymi wymaganiami i innymi odpowiednimi postanowieniami norm i przepisów właściwych dla danego rodzaju urządzeń.



Ten produkt spełnia wymagania Unii Europejskiej.



Jeżeli do produktu dołączony jest symbol przekreślonego kołowego kontenera na śmieci, oznacza to, że produkt jest objęty Dyrektywą Europejską 2002/96/WE. Należy zapoznać się z miejscowym systemem selektywnej zbiórki produktów elektrycznych i elektronicznych. Należy przestrzegać lokalnych przepisów i nie wyrzucać starych produktów do zwykłych śmieci komunalnych. Właściwa utylizacja starego produktu pomoże zapobiec potencjalnym negatywnym skutkom dla środowiska i zdrowia ludzkiego.

Ze względu na fakt, że produkt jest rozwijany i doskonalony, zastrzegamy sobie prawo do modyfikacji instrukcji obsługi. Aktualną wersję niniejszej instrukcji obsługi znaleźć można zawsze na www.tesla-electronics.eu.

Projekt i specyfikacja mogą zostać zmienione bez uprzedzenia, zastrzega się możliwość błędów drukarskich.

Tisztelt Ügyfelünk!

Köszönjük, hogy a TESLA RoboStar W600 készüléket választotta.

Kérjük, hogy a készülék használatba vétele előtt olvassa el figyelmesen a biztonságos használatra vonatkozó szabályokat, és tartsa be az összes általános érvényű biztonsági előírást.

FONTOS BIZTONSÁGI FIGYELMEZTETÉSEK

Ez az eszköz bonyolult elektromechanikai készülék, ezért kérjük, szenteljen figyelmet az alábbi utasításoknak:

- Ne használja a készüléket rendkívül meleg vagy hideg környezetben (0°C alatt vagy 40°C felett).
- A víztartályba kizárólag tiszta desztillált vizet öntsön.
- Külső ablakok tisztítására is használható, ha megfelelően rögzítve van, nem fúj a szél, nem esik az eső vagy nem esik a hó.
- Előzze meg, hogy a porszívóra vagy a készülék belsejébe folyadék fröccsenjen, ellenkező esetben a készülék károsodhat.
- Győződjön meg róla, hogy a készülék áramforrásra van csatlakoztatva, mivel a készülék használat közben töltődő tartalék akkumulátorral rendelkezik.
- Ne használja a készüléket megrepedt üvegen, nedves vagy zsíros ablakon, 4 mm-nél vékonyabb üvegű ablakon.
- Ne használja vízszintesen szerelt üvegen, a készülék nem fog megfelelően működni.
- Ne használja a készüléket, ha az nincs szilárdan az üveghez rögzítve, vagy ha látható sérülés jelei vannak rajta, valamint ne tegye a készüléket se vízbe, se más folyadékba. A készülék nem vízálló.
- Vigyázzon, nehogy megsérüljön a készülék tápkábele. Soha ne húzza vagy vigye a készüléket a tápkábelénél fogva, ne használja azt markolatként, ne csukja rá az ablakot a tápkábelre, valamint soha ne helyezzen nehéz súlyokat a tápkábelre. Tartsa forró felületektől távol a tápkábelt.
- Soha ne használja a készüléket sérült tápkábellel.
- Soha ne használja a készüléket, ha meghibásodott, leesett, megsérült vagy vízzel érintkezett.
- Akkucseré szükségessége esetén vegye fel a kapcsolatot a TESLA szerviz részlegével.
- Csak eredeti, kizárólag ehhez a modellhez tervezett tartozékokat használjon.
- Töltéshez kizárólag a készülék gyártója által jóváhagyott tartozékokat használjon. A nem eredeti tartozékok használata károsíthatja a készüléket, illetve áramütést vagy tüzet okozhat.
- Ne érintse meg a csatlakoztatott alkatrészeket, ha nedves a keze.
- Gyermek jelenlétében soha ne hagyja a berendezést hosszabb ideig felügyelet nélkül.
- Soha ne próbálja maga megjavítani a készüléket, mert fennáll az áramütés, valamint a jótállás elvesztésének veszélye.
- Tartsa távol minden gyúlékony és illékony anyagtól.
- Sem a gyártó, sem az európai uniós importőr nem vállal felelősséget az eszköz működése által okozott károkért, például sérülésért, leforrázásért, tűzért, sérülésért, egyéb tárgyak megsemmisüléséért stb.

A CSOMAGOLÁS TARTALMA

Gondosan ellenőrizze, hogy kicsomagolta-e a mellékelt tartozékokat, javasoljuk, hogy a jótállási idő alatt őrizze meg az eredeti papírdobozt, a használati útmutatót és a csomagolást.

Leírás

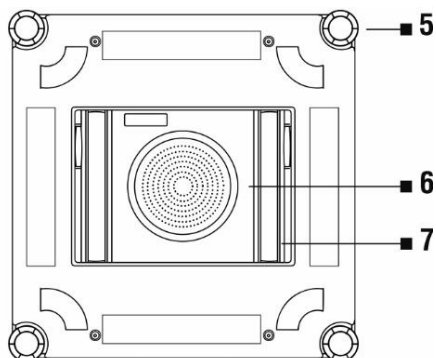
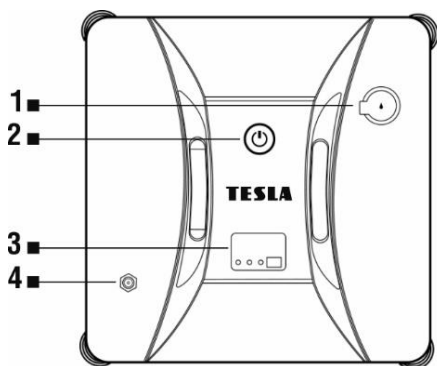

- 1 Víztartály
- 2 START/SZÜNET/STOP vezérlógomb
- 3 Működésjelző
- 4 Töltés bemenet

- 5 Szél-érzékelő
- 6 Ventilátor
- 7 Futósíj

Ha a működésjelzőn a következő világít:

KÉK LED dióda: a készülék megfelelően működik

ZÖLD LED dióda : a készülék akkumulátora fel van töltve

ORANGE LED dióda: a készülék töltődik

PIROS LED dióda: készülékhiba vagy áramkimaradás

TÁVVEZÉRLÉS

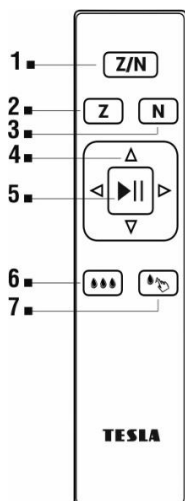

- 1 Tisztítás "ZN" üzemmódban
- 2 Tisztítás "Z" üzemmódban (jobbra/balra)
- 3 Tisztítás "N" üzemmódban (fel/le)
- 4 Kézi üzemmód - mozgásirány gombok
- 5 Tisztítás indítása/leállítása/automatikus üzemmód
- 6 Automatikus vízpermetezés ("Z" üzemmódban, ha jobbra halad)
- 7 Kézi vízpermetezés

FONTOS FIGYELMEZTETÉS

A készülék használata előtt mindig töltsse fel először a belső tartalék akkumulátort. Biztonsági okokból előfordulhat, hogy ha az akkumulátor nincs feltöltve, a készülék nem működik. Amikor az akkumulátor teljesen fel van töltve, a zöld LED dióda folyamatosan világít.

ELSŐ HASZNÁLAT ELŐTT

- **FIGYELEM!** A készülék mindkét oldalról képes megtisztítani a ferdén telepített üvegeket, azonban előfordulhat, hogy nem működik megfelelően; ilyen esetre egy személynek a közelben kell lennie, aki probléma esetén segíthet.
 - Ne használja a készüléket 4 mm-nél vékonyabb üveggel beüvegezett ablakokon.
 - A készülék 50 x 50 cm-nél nagyobb keretes és keret nélküli ablakokon is használható.
 - Ha az ablak túlságosan szennyezett, először tisztítsa meg egy kisebb részt, és a tisztítás megkezdése előtt erre helyezze rá a készüléket.
 - Ügyeljen arra, hogy az üveg és a szobában lévő akadályok (függönyök vagy bútorok) között legalább 10 cm távolság legyen.
 - Mielőtt egyenetlen felületű üvegen (matt, strukturált, bevonatos, mintás vagy bevonatos üveg, csempé) használná a készüléket, kérjük, olvassa el a gyártó tisztítási utasításait. A gyártó nem vállal felelősséget a készülék ezen a felületen végzett nem megfelelő használatból eredő károkért, a készülék ilyen esetben nem feltétlenül működik megfelelően.
 - A készüléket csak tiszta desztillált vízzel használja, elkerülendő ezáltal a vízkőlerakódást és a vízsóró fejek eltömődését. Ne adjon hozzá olyan tisztítószerkeket, amelyek habzást, csikozódást vagy a vízsóró fejek eltömődését okozhatják. Ha az ablak szennyezett állapota megkívánja, a tisztítókendő vagy az ablakfelület benedvesítéséhez használhat egy kevés jó minőségű, alacsony habzású, alacsony alkoholtartalmú ablaktisztítószeret.
1. Óvatosan nedvesítse meg a tisztítókendőt tiszta vízzel. Fordítsa a készüléket az aljával felfelé, és rögzítse rá a tisztítókendőt, fehér résszel lefelé, kék résszel felfelé. Ha a tisztítókendőt túlságosan benedvesíti, a készülék megcsúszhat, leeshet, vagy mozgás közben nem fog megfelelően működni. **Ügyeljen arra, hogy a tisztítókendő ne takarja el az érzékelőket.**

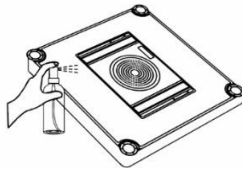
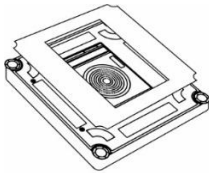

2. Csatlakoztassa a tápkábelt a hálózati adapterhez és a készüléket a hálózati bemenethez, végül pedig csatlakoztassa a hálózati adaptert az elektromos hálózathoz.

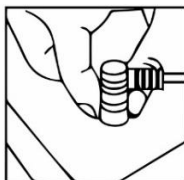
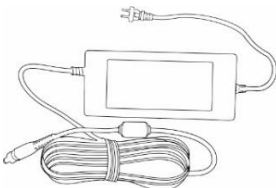



3. Szerelje fel a biztonsági huzalt megfelelő helyre, a rögzítéséhez használhat tapadókorongot, majd a készüléket leesés elleni biztosítsa érdekében állítsa be a hosszát. Ügyeljen arra, hogy se a kábel, se a huzal hossza ne korlátozza a készülék szabad mozgását az ablakon.

START

1. Csatlakoztassa az eszközt az elektromos hálózathoz. Tisztítás közben ne válassza le a tápforrásról.
2. Helyezze a készüléket az üvegre az ablak közepén, legalább 8 cm-re az ablakkerettől. Nyomja meg néhány másodpercig a készülék vezérlőgombját .
3. Az eszköz akkor van sikeresen rögzítve az ablakfelülethez, ha a LED tartósan kéken kezd világítani. Ezután biztonságosan kiválaszthatja a tisztítási módot.



AUTOMATA ÜZEMMÓD

Nyomja meg a készüléket az , vagy a távirányítón a  kezelőgombot.



TOVÁBBI MOZGÁS ÜZEMMÓDOK

- A "Z" irányú tisztítási mód széles ablakokhoz alkalmas. Ebben az üzemmódban az automatikus vízpermetezés jobbra haladva működik. Keskeny ablakon történő használat esetén az automatikus permetezés nem feltétlenül működik.
- Az „N” irányú tisztítási mód magas ablakokhoz alkalmas.
- A "Z/N" irányú tisztítási mód minden ablakhoz alkalmas kombinált üzemmódban. Ebben az üzemmódban az automatikus vízpermetezés jobbra haladva működik.
- A készüléket a "jobbra, balra, fel, le" irányjelző nyilakkal manuálisan is vezérelheti.

VÍZPERMETEZÉS A TISZTÍTANDÓ FELÜLETRE

4. Az  gomb megnyomása után a készülék automatikusan 10 másodperces időközönként permetezi a vizet.
A vízpermet "Z" vagy "ZN" üzemmódban, jobbra haladva működik.
5. Az  gomb megnyomása után a víz egyszer kerül permetezésre. Jobbra haladva használja.

TISZTÍTÁS LEÁLLÍTÁSA

Nyomja meg a készülék testén a  gombot, vagy használja a távirányító  gombját. Áramkimaradás esetén a készülék működésjelzője kéken/pirosan villog, és a készülék körülbelül 10 percig tartalék akkumulátor üzemmódban működik.

KIKAPCSOLÁS

A tisztítást követően a készülék visszatér a kiindulási helyre, és hangjelzéssel figyelmeztet a tisztítás befejezésére.

1. Az elindításhoz nyomja meg és tartsa benyomva az  gombot. A készülék befejezi a vákuum képzést, és levehető az ablakról.
2. Távolítsa el a biztonsági huzalt és a tapadókorongot.
3. Csatlakoztassa le az eszközt az elektromos hálózatról.
4. Engedje le a maradék vizet a készülékből.

KARBANTARTÁS

FIGYELEM! A lehető leghatékonyabb tisztítás érdekében javasolt rendszeresen karbantartani a készüléket.



AZ ELÉGTELEN KARBANTARTÁS A KÉSZÜLÉK MEGHIBÁSODÁSÁHOZ ÉS A GARANCIA ELVESZTÉSÉHEZ VEZETHET.

Tisztítás és karbantartás előtt az  gombot lenyomva tartva kapcsolja ki a készüléket, majd válassza is le a hálózatról.

1. Fordítsa meg a készüléket, és vegye ki a tisztítókendőt. Áztassa be 2 percre meleg vízbe, majd mossa ki kézzel, enyhe mosószerrel, és hagyja teljesen megszáradni, mielőtt újra rögzítené.
2. A tisztítókendő rendszeres mosása meghosszabbítja annak élettartamát. Ha a tisztítókendő elhasználódott vagy már nem illeszkedik megfelelően a tépőzárás részen, a legjobb tisztítási hatás érdekében cserélje le egy másikra.
3. Törölje le az összes érzékelőt puha, száraz törlőruhával. Törölje le a készülék alját, a ventilátorfedelelet és az élérzékelőt.

A FUTÓSZÍJAK TISZTÍTÁSA

Ha a futószíjak beszennyeződtek vagy nedvesek, az ablakra helyezett eszköz nem fog megfelelően működni, és a szíjak megcsúszhatnak.

Fordítsa meg a készüléket, csatlakoztassa a tápegységet, és a készülék kikapcsolt állapotában nyomja meg háromszor a távirányító  iránygombját. A két szíjat egyenként, benedvesített törlőruhával tisztítsa meg a portól. A mozgatót a távirányító  gombjával vezérelheti. Mielőtt újra használatba venné őket, megtisztításukat követően alaposan szárítsa meg a futószíjakat.

GARANCIÁLIS SZERVIZ

Ha garanciális javításra tart igényt, forduljon ahhoz a kereskedőhöz, akitől a TESLA terméket vásárolta.

A JÓTÁLLÁS NEM ÉRVÉNYES A KÖVETKEZŐ ESETEKBEN:

- nem rendeltetésszerű használat,
- a berendezés standard kopása
- a "FONTOS BIZTONSÁGI FIGYELMEZTETÉSEK" és a jelen használati útmutatóban található egyéb utasítások be nem tartása.
- a készülék nem rendeltetésszerű használat okozta elektromechanikus vagy mechanikus sérülése esetén
- természeti elemek, például víz, tűz, statikus elektromosság, túlfeszültség stb. által okozott károk,
- illetéktelen javítással okozott kár,
- az eszköz olvashatatlan sorozatszámával,
- ha az akkumulátor 6 hónapnál hosszabb használat után nem rendelkezik az eredeti kapacitásával (az akkumulátor kapacitására nyújtott jótállás időtartama 6 hónap)

MEGFELELŐSÉGI NYILATKOZAT

Az INTER-SAT LTD, org. szlozka egység ezúton kijelenti, hogy a készülék megfelel az alapkövetelményeknek, illetve az adott készüléktípusra vonatkozó szabványok és irányelvek vonatkozó rendelkezéseinek.



A termék megfelel az Európai Unió követelményeinek.



Ha ezt az áthúzott kerek hulladéktároló edény jelzés kíséri a terméket, az azt jelenti, hogy a termékre a 2002/96/EK sz. európai irányelv vonatkozik. Kérjük, tájékozódjon az elektromos és elektronikus termékek helyi szelektív begyűjtési rendszeréről. Kérjük, tartsa be a helyi előírásokat, és ne dobja a régi termékeket a szokásos háztartási hulladékba. A régi termékének megfelelő megsemmisítése segít megelőzni a környezetre és az emberi egészségre gyakorolt lehetséges negatív következményeket.

Tekintettel arra a tényre, hogy a terméket tovább is fejlesztjük, fenntartjuk a jogot a használati útmutató módosítására. Jelen használati útmutató aktuális verzióját mindig megtalálja a www.tesla-electronics.eu oldalon.

Mind a formaterv, mind a műszaki paraméterek előzetes értesítés nélkül változhatnak. Fenntartjuk a nyomtatási hibák jogát.

Spoštovana stranka,
zahvaljujemo se Vam, ker ste izbrali TESLA RoboStar W600.

Pred prvo uporabo aparata natančno preberite pravila varne uporabe in upoštevajte vse običajne varnostne napotke.

POMEMBNA VARNOSTNA OPOZORILA

Ta izdelek je zapletena elektromehanska naprava. Posvetite prosim več pozornosti tem napotkom:

- Aparata ne uporabljajte v izredno vročem ali prehladnem okolju (pod 0 °C ali nad 40 °C).
- V vsebnik za vodo nalijte samo čisto destilirano vodo.
- Uporabiti ga je mogoče za čiščenje zunanjih oken, če so pravilno zavarovana, ne vetrovno, deževno ali če pada sneg.
- Izogibajte se brizganju tekočine na robotski sesalnik ali njegove notranje dele, ker bi jih s tem lahko poškodovali.
- Prepričajte se, ali je naprava priključena na el. omrežje, kajti ima še baterijo, ki se jo lahko polni tudi med uporabo.
- Ne uporabljajte aparata za čiščenje počenega stekla, niti za mokra ali mastna okna oz. na oknih, katerih steklo je tanjše kot 4 mm.
- Ne uporabljajte na vodoravno montiranih steklih, kajti aparat ne bo deloval pravilno.
- Aparata ne uporabljajte, če ni trdno pritrjen na steklo ali ima vidne znake poškodb. Aparata ne dajajte niti v vodo ali druge tekočine. Aparat shranjujte ločeno, stran od vnetljivih in hlapljivih snovi.
- Pazite, da ne poškodujete električnega kabla. Aparata ne vlecite in ne nosite za električni kabel. Ne uporabljajte ga namesto ročaja, ne vpenjajte električnega kabla skozi okno ali na njega ne postavljajte uteži. Električni kabel naj se nahaja ločeno od vročih površin.
- Ne uporabljajte aparata s poškodovanim električnim kablom.
- Aparata ne uporabljajte, če ne deluje pravilno, če je padel z višine, če je poškodovan ali če je bil v stiku z vodo.
- Če je baterijo treba zamenjati, se obrnite na servisno službo TESLA.
- Uporabljajte samo originalno opremo, ki je namenjena konkretno za ta model.
- Za polnjenje uporabite samo dodatno opremo proizvajalca naprave. Uporaba neoriginalne opreme lahko povzroči poškodbe aparata, povzroči električni udar ali sproži požar.
- Ne dotikajte priključenih električnih delov naprave z mokrimi rokami.
- Aparata ne puščajte brez nadzora v prisotnosti otrok.
- Naprave ne odpirajte in ne popravljajte, saj lahko s tem povzročite električni udar ali razveljavitev garancije.
- Shranjujte jo ločeno, stran od vnetljivih in hlapljivih snovi.
- Proizvajalec in uvoznik v Evropsko unijo ne odgovarjata za škodo, ki bi jo povzročilo delovanje naprave, kot so poškodbe, opekline, požar, poškodbe, škode na drugih stvareh itd..

VSEBINA PAKIRANJA

Previdno preverite, ali ste prejeli vse priložene dele. Priporočamo tudi, da v garancijskem obdobju shranite originalno papirnato škatlo, uporabniški priročnik in embalažni material.

OPIS

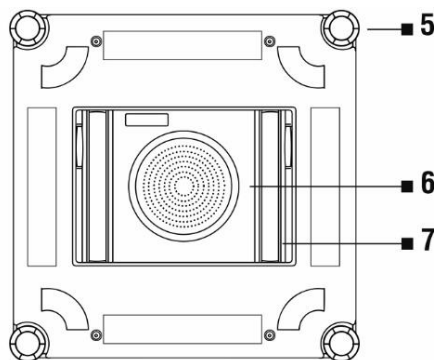
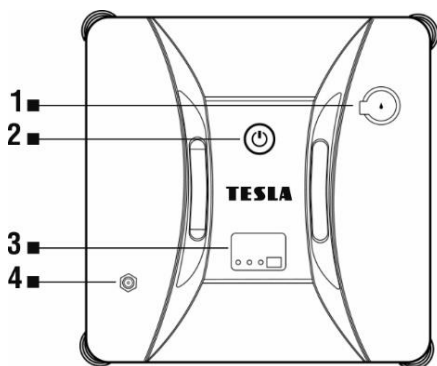

- 1 Rezervoar za vodo
- 2 Nadzorni gumb ZAGON/PREMOR/IZKLOP
- 3 Indikator delovanja
- 4 Vhod električnega napajanja

- 5 Tipalo za zaznavanje robov
- 6 Ventilator
- 7 Tekalni trak

Če indikator delovanja sveti:

MODRA LED dioda: naprava deluje pravilno.

ZELENA LED dioda: baterija aparata je napolnjena.

ORANŽNA LED dioda: naprava se polni.

RDEČA LED dioda: prišlo je do napake na aparatu ali je zmanjkalo toka.

DALJINSKO UPRAVLJANJE

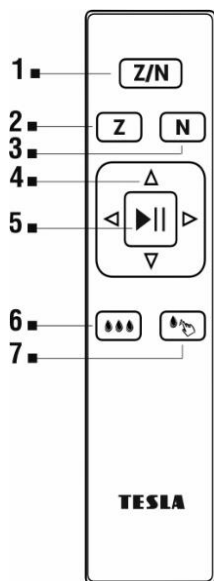

- 1 Čiščenje v načinu "ZN"
- 2 Čiščenje v načinu "Z" (desno/levo)
- 3 Čiščenje v načinu "N" (gor/dol)
- 4 Ročni način – gumbi za nastavitev smeri delovanja
- 5 Zagon/Prekinitev čiščenja/Samodejni način
- 6 Samodejna razpršitev vode (v načinu "Z" v smeri desno)
- 7 Ročna razpršitev vode

POMEMBNO OPOZORILO!

Pred prvo uporabo naprave vedno najprej napolnite notranjo rezervno baterijo. Če baterija ne bo dovolj napolnjena, bi lahko aparat iz varnostnih vzrokov deloval pravilno. Ko se baterija napolni do konca bo LED dioda svetila zeleno in neprekinjeno.

PRED PRVO UPORABO

- **POZOR!** Aparat lahko očisti steklo, nameščeno pod kotom na obeh straneh, vendar morda ne bo deloval pravilno; v takšnem primeru bi moral biti nekdo v bližini, ki bi težavo rešil.
 - Ne uporabljajte aparata za čiščenje stekel, tanjših od 4 mm.
 - Aparat lahko uporabite za čiščenje oken v ali brez okvirjev, ki so večja od 50 x 50 cm.
 - Če je okno preveč umazano, najprej očistite majhen del okna. Nato postavite aparat nanj, preden začnete s čiščenjem.
 - Prepričajte se, ali je med steklom in ovirami v prostoru vsaj 10 cm razmika (zavese ali pohištvo).
 - Pred uporabo aparata za čiščenje stekla z neenakomerno površino (matirano, teksturirano, s pepelom, vzorčeno ali prevlečeno steklo, obloge in tlakovanje) preberite proizvajalčeva navodila za nego in čiščenje. Proizvajalec aparata ne odgovarja za škode, ki bi nastale zaradi nepravilne uporabe na teh površinah, saj aparat morda ne bo deloval pravilno.
 - Aparat uporabljajte le s čisto destilirano vodo, da ne pride do nastanka vodnega kamna in zamašitve šob za vodo. Ne dodajajte nobenih čistilnih sredstev, ki bi lahko povzročila penjenje, madeže ali zamašile šobe za vodo. Če to zahteva onesnaženost okna, ki je npr. zelo umazano, lahko uporabite majhno količino kakovostnega čistila za okna, ki ne peni in vsebuje npr. manjšo količino alkohola za pranje oken.
1. Navlažite krpo v čisto vodo, da jo uporabite za čiščenje. Aparat obrnite za 180 stopinj in nanj pritrdite čistilno krpo, z belim delom navzdol, modrim delom pa navzgor. Če bi bila krpa premokra, lahko aparat pri premikanju drsi ali morda ne bo deloval pravilno. **Prepričajte se, ali čistilna krpa ne pokriva nobenega tipala.**

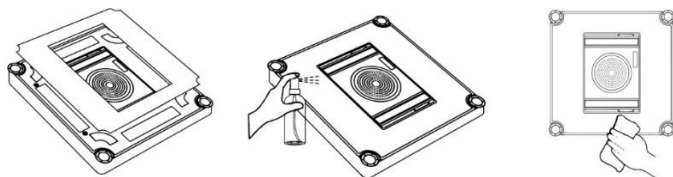

2. Električni kabel priključite na električni pretvornik, priključite aparat na vhodni priključek in na koncu priključite vtič v električno vtičnico.

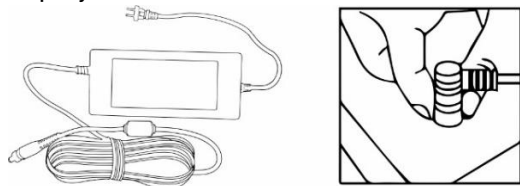

3. Varnostni kabel namestite na primerno mesto, lahko ga pritrdite s priseskom in prilagodite njegovo dolžino, da napravo zavarujete pred padcem. Prepričajte se, ali dolžina kabla in vrvi ne omejuje gibanja naprave na oknu.

START

1. Aparat priključite na omrežje. Aparata med čiščenjem ne izključujte iz omrežja.
2. Aparat postavite na sredino stekla, vendar vsaj 8 cm stran od okenskega okvirja. Na aparatu stisnite upravljalni gumb  za kakšnih nekaj sekund.
3. Aparat je uspešno pritrjen na površino okna, če začne LED dioda svetiti stalno z modro barvo. Nato lahko varno izberete način čiščenja.



SAMODEJNI REŽIM

Na napravi stisnite upravljalni gumb  ali na daljinskem upravljalniku gumb .

OSTALI REŽIMI DELOVANJA

- Način čiščenja v obliki črte "Z" je primeren za čiščenje širokih oken. V tem načinu delovanja bo aktivno samodejno razprševanje vode v smeri desno. Pri uporabi na ožjem oknu ni nujno da bi delovalo samodejno razprševanje.
- Režim čiščenja v obliki črke »N« je primeren za čiščenje visokih oken.
- Režim čiščenja v obliki črke »ZN« je kombinirani način primeren za čiščenje vseh oken. V tem načinu delovanja bo aktivno samodejno razprševanje vode v smeri desno.
- Napravo lahko upravljate tudi ročno s pušičnimi tipkami "desno, levo, gor, dol".

PRŠENJE VODE NA OČIŠČENO POVRŠINO

1. Po stisku gumba  bo voda samodejno razpršena v intervalu 10 sekund. Pršenje vode deluje v načinu v načinu »Z« oz. »ZN« pri vožnji v desno.
2. Ko pritisnete na gumb  bo voda razpršena enkrat. Uporabljajte le pri vožnji v desno smer.

PREKINITEV ČIŠČENJA

Na ohišju aparata pritisnite na gumb  ali uporabite Daljinski upravljalnik, gumb .

Če zmanjka toka, bo indikator delovanja naprave utripati modro/rdeče in naprava bo delovala na vgrajeno baterijo še približno 10 minut.

IZKLOP

Ko je čiščenje končano, se aparat samodejno vrne na mesto, kjer se je čiščenje začelo, in vas zvočno obvesti, da je čiščenja konec.

1. Stisnite in kratko držite gumb .
2. Odstranite varnostno vrv in prisesek.
3. Aparat izključite iz omrežja.
4. Izlijte preostalo vodo iz vsebnika naprave.

VZDRŽEVANJE



POZOR! Priporočamo redno vzdrževanje, da bi prostori bili čimbolj učinkovito očiščeni. NEZADOSTNO VZDRŽEVANJE LAHKO PRIPELJE DO POŠKODB APARATA IN IZGUBE GARANCIJE.

Pred čiščenjem in vzdrževanjem izključite aparat tako, da držite gumb  in izvlecite tudi vtič iz električne vtičnice.

1. Aparat obrnite in odstranite čistilno krpo. Oba namočite v topli vodi za 2 minuti. Ročno operite z blagim detergentom in pustite, da se popolnoma posuši. Šele potem jo ponovno namestite.
2. Redno pranje čistilne krpe bo podaljšalo njeno življenjsko dobo. Če se čistilna krpa obrabi ali je ni več mogoče zanesljivo pritrčiti na ježka, jo zamenjajte z novo, da povečate čistilni učinek aparata.
3. Zgornji pokrov aparata obrišite z mehko in suho krpo. Obrišite spodnji del aparata, pokrov ventilatorja, senzorje za zaznavanje robov.

ČIŠČENJE TEKALNIH TRAKOV

Če so tekalni trakovi umazani ali mokri, stroj ne bo pravilno deloval na oknu in tekalni trakovi lahko zdrsnejo.

Aparat obrnite, priključite vir elektrike in na daljinskem upravljalniku trikrat stisnite smerni gumb . Aparat mora biti izklopljen. Oba traka postopoma očistite z mehko in suho krpo. Premik lahko nadzorujete s tipko  na daljinskem upravljalniku. Ko očistite pomične trakove vse skupaj temeljito posušite še pred ponovno uporabo.

GARANCIJSKI SERVIS

Za upravičeno uveljavitev reklamacije se prosim obrnite na prodajalca, kjer ste izdelek kupili.

GARANCIJA SE NE TIČE:

- uporabe naprave v drug namen
- običajne obrabe aparata
- neupoštevanja "Pomembnih varnostnih opozoril" in napotkov navedenih v tem priročniku za uporabnika.
- so elektromehanske ali mehanske poškodbe aparata, nastale zaradi nepravilne uporabe
- je prišlo do škode zaradi naravnih katastrof, kot so: voda, požar, statična elektrika, prenapetost itd.
- je prišlo do škode zaradi nepooblaščenega popravila
- serijska številka naprave ni čitljiva
- baterija po več kot 6 mesecih delovanja nima svoje prvotne zmogljivosti (garancija zmogljivosti baterije je 6 mesecev)

IZJAVA O SKLADNOSTI

Mi, INTER-SAT LTD, org. složka, izjavljamo, da je ta oprema v skladu z osnovnimi zahtevami in drugimi ustreznimi določbami standardov in predpisov, ki se nanašajo na tovrstne aparate.



Ta izdelek spolnjuje zahteve Evropske unije.



Če je ta simbol s prečrtanim košem za odpadke na kolesu pritrjen na izdelek pomeni, da je izdelek zajet v Evropsko direktivo 2002/96/ES. Prosimo, da se pozanimate za lokalni sistem ločenega zbiranja električnih in elektronskih izdelkov. Upoštevajte lokalne predpise in ne odlagajte dotrajanih izdelkov med običajne gospodinjne odpadke. Pravilen način odstranjevanja vašega starega izdelka bo pomagalo preprečiti morebitne negativne posledice za okolje in zdravje ljudi.

Glede na to, da izdelek nenehno razvijamo in izboljšujemo, si pridržujemo tudi pravico do sprememb priročnika. Posodobljeno različico teh navodil lahko prevzamete na www.tesla-electronics.eu.

Oblika in specifikacija se lahko spremenijo brez predhodnega obvestila.

Poštovani kupče,
hvala vam što ste odabrali usisavač TESLA RoboStar W600.

Prije uporabe aparata pažljivo pročitajte pravila sigurne uporabe i pridržavajte se svih uobičajenih sigurnosnih pravila.

VAŽNA SIGURNOSNA UPOZORENJA

Ovo je složeni elektromehanički uređaj i stoga obratite pozor na ove smjernice:

- Ne upotrebljavajte aparat u izrazito vrućem ili hladnom okruženju (ispod 0°C ili iznad 40°C).
- U spremnik za vodu ulijevajte samo čistu destiliranu vodu.
- Može se upotrebljavati za pranje vanjskih prozora ako je pravilno osiguran i ako ne puše vjetar, ne pada kiša i ne sniježi.
- Izbjegavajte prskanje usisavača ili njegovih unutarnjih dijelova tekućinom koja bi ih mogla oštetiti.
- Provjerite da je aparat priključen na napajanje jer ima rezervnu bateriju koja se puni tijekom uporabe.
- Ne upotrebljavajte aparat na napuklom staklu, mokrim ili masnim prozorima i prozorima sa staklom tanjim od 4 mm.
- Ne upotrebljavajte ga na vodoravno postavljenom staklu jer neće raditi ispravno.
- Ne upotrebljavajte aparat ako nije čvrsto pričvršćen za staklo ili ako ima vidljive znakove oštećenja i ne uranjajte ga u vodu ili bilo koju drugu tekućinu. Aparat nije vodootporan.
- Pazite da ne oštetite kabel za napajanje. Ne vucite i ne prenosite aparat povlačenjem za kabel za napajanje, ne upotrebljavajte kabel kao ručku, pazite da ga ne priklješite prozorskim krilom i ne stavljajte na njega teški teret. Držite kabel za napajanje podalje od vrućih površina.
- Ne upotrebljavajte aparat s oštećenim kabelom za napajanje.
- Ne upotrebljavajte aparat ako ne radi ispravno, pao je, oštećen je ili je bio u dodiru s vodom.
- Ako je potrebno zamijeniti bateriju, javite se servisnom odjelu marke TESLA.
- Upotrebljavajte samo originalni pribor, namijenjen za taj model.
- Za punjenje upotrebljavajte samo pribor koji je isporučio proizvođač aparata. Uporaba neoriginalnog pribora može dovesti do oštećenja aparata, električnog udara ili čak požara.
- Ne dirajte dijelove spojene na električnu mrežu ako su vam ruke mokre.
- Ne ostavljajte aparat bez nadzora u nazočnosti djece.
- Ne otvarajte i ne popravljajte aparat jer se tako izlažete opasnosti od strujnog udara i gubitka jamstva.
- Čuvajte aparat izvan dosega zapaljivih i hlapljivih tvari.
- Proizvođač i uvoznik u Europsku uniju ne odgovaraju za štete prouzročene uporabom aparata kao što su ozljede, opekline, požar, rane, oštećenje drugih stvari i slično.

SADRŽAJ PAKIRANJA

Pažljivo provjerite jeste li raspakirali sav isporučeni pribor. Preporučamo vam da tijekom jamstvenog razdoblja zadržite originalnu kartonsku kutiju, korisnički priručnik i materijal za pakiranje.

OPIS

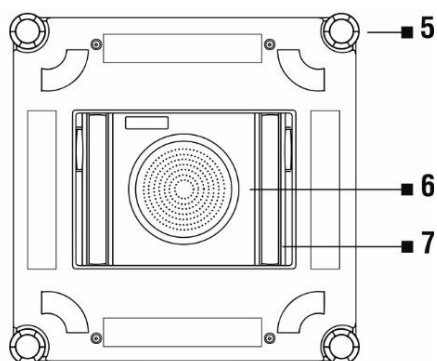
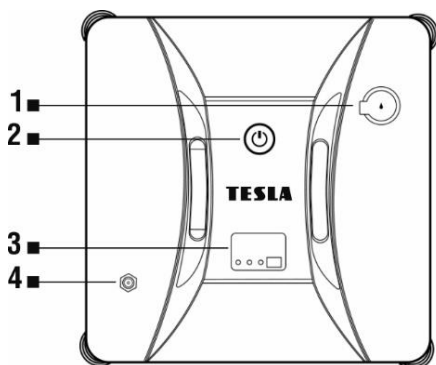

- 1 Spremnik za vodu
- 2 Tipka za upravljanje START/PAUZA/STOP
- 3 Pokazatelj rada
- 4 Ulaz za napajanje

- 5 Senzor za otkrivanje rubova
- 6 Ventilator
- 7 Traka za kretanje

Ako na pokazatelju rada svijetli:

PLAVA LED dioda: aparat radi ispravno

ZELENA LED dioda: baterija aparata je napunjena

NARANČASTA LED dioda: aparat se puni

CRVENA LED dioda: došlo je do kvara aparata ili prekida napajanja

DALJINSKO UPRAVLJANJE

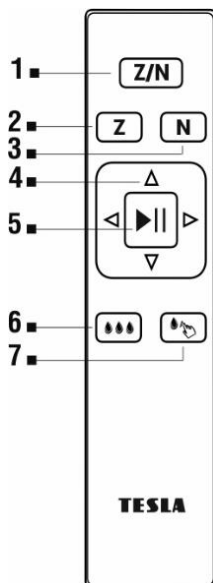

- 1 Način rada u obliku slova „ZN“
- 2 Način rada u obliku slova „Z“ (desno/lijevo)
- 3 Način rada u obliku slova „N“ (gore/dolje)
- 4 Ručni način rada - kretanje pomoću tipki sa strelicama
- 5 Pokretanje/zaustavljanje pranja / automatski način rada
- 6 Automatsko raspršivanje vode (u načinu rada „Z“ pri kretanju udesno)
- 7 Ručno raspršivanje vode

VAŽNA UPOZORENJA!

Prije uporabe aparata uvijek najprije napunite unutarnju rezervnu bateriju. Ako baterija nije napunjena, aparat možda neće raditi iz sigurnosnih razloga. Kada je baterija potpuno napunjena, LED dioda svijetlit će neprekidno zeleno.

PRIJE PRVE UPORABE

- **POZOR!** Aparat može prati staklo postavljeno pod kutom s obje strane, ali možda neće raditi ispravno; u takvom slučaju u blizini bi trebala biti osoba koja će pomoći u slučaju problema.
- Ne upotrebljavajte aparat na prozoru sa staklom tanjim od 4 mm.
- Aparat se može upotrebljavati na prozorima s okvirom i bez okvira koji su veći od 50 x 50 cm.
- Ako je prozor prilično prljav, najprije operite mali komad stakla i na taj dio stavite aparat prije početka pranja.
- Pazite da između stakla i prepreka u prostoriji postoji razmak od najmanje 10 cm (zavjese ili namještaj).
- Prije uporabe aparata na staklu neravne površine (staklo, zidne i podne pločice s uzorkom ili premazom, matirane, teksturirane, zalijepljene), pročitajte proizvođačeve upute za održavanje i čišćenje. Proizvođač aparata nije odgovoran za štetu nastalu nepravilnom uporabom na ovim površinama; aparat možda neće raditi ispravno.
- Aparat upotrebljavajte samo s čistom destiliranom vodom kako ne bi došlo do stvaranja vodenog kamenca i začepljena mlaznica za vodu. Ne dodajte nikakva sredstva za čišćenje koja mogu uzrokovati pjenjenje, mrlje ili začepljenje mlaznica za vodu. Ako je potrebno zbog stupnja prljavosti prozora, na navlaženu krpu za pranje ili na prozorsko staklo možete nanijeti malu količinu visokokvalitetnog sredstva za čišćenje prozora koje se ne pjeni i koje sadrži mali udio alkohola.

1. Lagano navlažite krpu za pranje čistom vodom. Okrenite aparat naopako i pričvrstite na njega krpu za pranje tako da bijeli dio gleda prema dolje, a plavi prema gore. Namočite li previše krpu za pranje, aparat bi pri kretanju mogao skliznuti ili otpasti ili neće raditi ispravno.

Provjerite da krpa za pranje ne prekriva nijedan senzor.

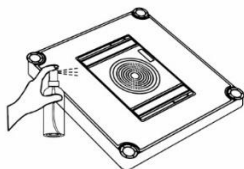
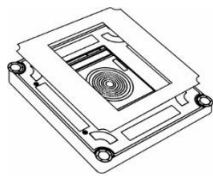

2. Spojite kabel za napajanje na adapter za napajanje, spojite aparat na ulaz za napajanje i na kraju priključite adapter na električnu mrežu.

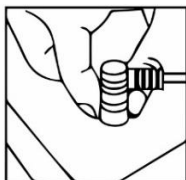
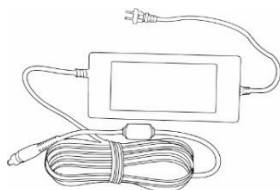

3. Montirajte sigurnosnu vezicu na odgovarajuće mjesto, za osiguranje možete upotrijebiti vakuumski držač i zatim prilagodite duljinu kako biste osigurali aparat od pada. Pazite da duljina kabela i vezice ne ograničava kretanje aparata po prozoru.

POČETAK (START)

1. Priključite aparat na električnu mrežu. Ne odspajajte ga tijekom pranja prozora.
2. Postavite aparat na staklo posred prozora, najmanje 8 cm od prozorskog okvira. Pritisnite na aparatu tipku za upravljanje  nekoliko sekundi.
3. Aparat je uspješno pričvršćen za površinu prozora ako LED dioda počne neprekidno svijetliti plavo. Nakon toga sigurno je odabrati način čišćenja.



AUTOMATSKI NAČIN

Pritisnite na aparatu tipku za upravljanje  ili na daljinskom upravljaču tipku .



OSTALI NAČINI KRETANJA

- Način rada u obliku slova „Z“ prikladan je za široke prozore. U ovom načinu rada automatsko raspršivanje vode radić će kada se aparat kreće udesno. Pri uporabi na uskom prozoru automatsko raspršivanje vode možda neće raditi.
- Način rada u obliku slova „N“ prikladan je za visoke prozore.
- Način rada u obliku slova „Z/N“ kombinirani je način koji je prikladan za sve prozore. U ovom načinu rada automatsko raspršivanje vode radić će kada se aparat kreće udesno.
- Aparatom možete upravljati i ručno pomoću tipki za smjer „desno, lijevo, gore, dolje“.

RASPRŠIVANJE VODE PO POVRŠINI ZA ČIŠĆENJE

1. Pritiskom tipke  voda će se automatski raspršivati u intervalu od 10 sekundi. Raspršivanje vode radi u načinu rada „Z“ odnosno „ZN“ prilikom kretanja udesno.
2. Pritiskom tipke  voda će se raspršiti samo jednom. Upotrebljavajte samo pri kretanju udesno.

ZAUSTAVLJANJE PRANJA

Pritisnite na tijelu aparata tipku  ili se koristite daljinskim upravljačem, tipka .

U slučaju prekida napajanja pokazatelj rada aparata treperit će plavo/crveno, a aparat će raditi na rezervnoj bateriji otprilike 10 minuta.

ISKLUČIVANJE

Aparat će se nakon završetka pranja prozora vratiti na mjesto početka pranja i upozoriti na to da je završio rad zvučnim signalom.

1. Pritisnite i držite par trenutaka tipku .
Aparat će prestati stvarati podtlak i može se skinuti s prozora.
3. Maknite sigurnosnu vezicu i vakuumski držač.
4. Isključite aparat iz električne mreže.
5. Izlijte preostalu vodu iz aparata.

ODRŽAVANJE

POZOR! Preporučamo redovito održavanje za što učinkovitije čišćenje.



NEDOVOLJNO ODRŽAVANJE MOŽE DOVESTI DO OŠTEĆENJA APARATA I GUBITKA JAMSTVA.

Prije čišćenja i održavanja isključite aparat pritiskom tipke , a iskopčajte ga i iz električne mreže.

1. Okrenite aparat i skinite krpu za pranje. Namočite ju u toploj vodi, ostavite 2 minute, operite ručno blagim deterdžentom i pustite da se potpuno osuši prije ponovnog stavljanja na aparat.
2. Redovito pranje krpe za pranje produžit će joj životni vijek. Ako se krpa za pranje istroši ili više ne sjeda pravilno na trake za pričvršćivanje, zamijenite ju novom kako biste postigli najbolji učinak pranja.
3. Obrišite gornji poklopac aparata mekom, suhom krpom. Obrišite donji dio aparata, poklopac ventilatora i senzore za otkrivanje ruba.

ČIŠĆENJE TRAKA ZA KRETANJE

Ako su trake za kretanje prljave ili mokre, aparat neće na prozoru pravilno raditi, a može doći i do proklizavanja traka.

Okrenite aparat, spojite izvor napajanja i na daljinskom upravljaču triput pritisnite tipku sa strelicom , dok je aparat isključen. Očistite postupno obje trake od prašine vlažnom krpom. Napredovanjem možete upravljati pomoću daljinskog upravljača . Nakon čišćenja traka za kretanje, temeljito ih osušite prije daljnje uporabe.

POPRAVAK U JAMSTVENOM ROKU

Za popravak u jamstvenom roku obratite se prodajnom mjestu na kojem se kupili svoj proizvod marke TESLA.

JAMSTVO SE NE PRIZNAJE U SLUČAJU:

- uporabe aparata u druge svrhe
- habanja uslijed redovne uporabe
- nepridržavanja „VAŽNIH SIGURNOSNIH UPUTA“ i ostalih savjeta navedenih u ovom korisničkom priručniku
- elektromehaničkog ili mehaničkog oštećenja zbog nepravilne uporabe
- štete koju nanesu prirodne sile kao što su voda, požar, statički elektricitet, prenapon itd.
- štete nastale zbog neovlaštenog popravka
- nečitljivog serijskog broja aparata
- baterije, ako nakon više od 6 mjeseci uporabe ne zadržava izvorni kapacitet (jamstvo na kapacitet baterije je 6 mjeseci)

IZJAVA O SUKLADNOSTI

Mi, INTER-SAT LTD, org. složka, izjavljujemo da je ovaj uređaj u skladu s bitnim zahtjevima i drugim primjerenim odredbama normi i propisa relevantnih za ovaj tip uređaja.



Ovaj proizvod zadovoljava zahtjeve Europske unije.



Ako je proizvodu pridružen simbol prekrižene kante za smeće, to znači da se na proizvod odnosi europska direktiva 2002/96/EZ. Molimo vas da se informirate o lokalnom sustavu odvojenog prikupljanja električnih i elektroničkih proizvoda. Pridržavajte se lokalnih propisa i ne odlažite stare proizvode u komunalni otpad. Ispravno odlaganje starih proizvoda pomaže spriječiti potencijalne negativne posljedice za životno okruženje i zdravlje ljudi.

S obzirom na to da se proizvod razvija i poboljšava, zadržavamo pravo na prilagodbu korisničkog priručnika. Važeću verziju ovog korisničkog priručnika uvijek ćete naći na www.tesla-electronics.eu.

Dizajn i specifikacije mogu se izmijeniti bez prethodnog upozorenja. Moguće su tiskarske pogreške.

Stimate client,
vă mulțumim că ați ales TESLA RoboStar W600.

Înainte de utilizarea dispozitivului, vă rugăm să citiți cu atenție regulile de utilizare în siguranță și să respectați toate regulile generale de siguranță.

INSTRUCȚIUNI DE SIGURANȚĂ IMPORTANTE

Acest aparat este un dispozitiv electromecanic complex, vă rugăm să acordați atenție următoarelor instrucțiuni:

- Nu utilizați dispozitivul într-un mediu extrem de cald sau rece (sub 0°C sau peste 40°C).
- Umpleți rezervorul de apă numai cu apă distilată curată.
- Poate fi folosit pentru curățarea geamurilor exterioare dacă este bine asigurat, nu bate vântul, nu plouă sau nu ninge.
- Evitați stropirea aspiratorului sau a interiorului acestuia cu un lichid care l-ar putea deteriora.
- Asigurați-vă că dispozitivul este conectat la sursa de alimentare, deoarece dispozitivul are o baterie de rezervă care se încarcă în timpul utilizării.
- Nu utilizați dispozitivul pe sticlă spartă, pe geamuri umede sau unsuroase, pe geamuri cu sticlă mai subțire de 4 mm.
- Nu utilizați pe sticlă montată orizontal, dispozitivul nu va funcționa corect.
- Nu utilizați dispozitivul dacă nu este fixat ferm pe sticlă sau prezintă semne vizibile de deteriorare și nu scufundați dispozitivul în apă sau în orice alt lichid. Dispozitivul nu este rezistent la apă.
- Aveți grijă să nu deteriorați cablul de alimentare. Nu trageți și nu transportați dispozitivul ținându-l de cablul de alimentare, nu îl utilizați ca mâner, nu presați cablul de alimentare prin închiderea ferestrei sau nu plasați greutatea mare pe cablul de alimentare. Mențineți cablul de alimentare departe de suprafețele fierbinți.
- Nu utilizați dispozitivul cu cablul de alimentare deteriorat.
- Nu utilizați dispozitivul dacă nu funcționează corect, a căzut, este deteriorat sau dacă a venit în contact cu apa.
- Dacă trebuie înlocuită bateria, contactați departamentul de service TESLA.
- Utilizați numai accesorii originale concepute pentru acest model.
- Pentru alimentare, utilizați numai accesoriile furnizate de producătorul dispozitivului. Utilizarea altor accesorii decât cele originale poate duce la deteriorarea dispozitivului, electrocutare sau chiar incendiu.
- Nu atingeți părțile conectate la rețeaua electrică cu mâinile ude.
- Nu lăsați dispozitivul nesupravegheat în prezența copiilor.
- Nu deschideți și nu reparați dispozitivul, astfel v-ați expune riscului rănirii prin electrocutare și al anulării garanției.
- Păstrați dispozitivul departe de substanțe inflamabile și volatile.
- Producătorul și importatorul în Uniunea Europeană nu sunt răspunzători pentru daunele cauzate prin funcționarea aparatului, cum ar fi rănirea, opărirea, incendiul, vătămarea corporală, deteriorarea altor bunuri etc.

CONȚINUTUL AMBALAJULUI

Verificați cu atenție dacă ați despachetat toate accesoriile furnizate, pe perioada de garanție vă recomandăm să păstrați cutia originală din carton, Manualul de utilizare și materialul de ambalare.

DESCRIERE

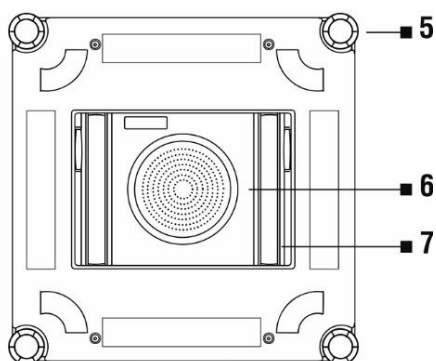
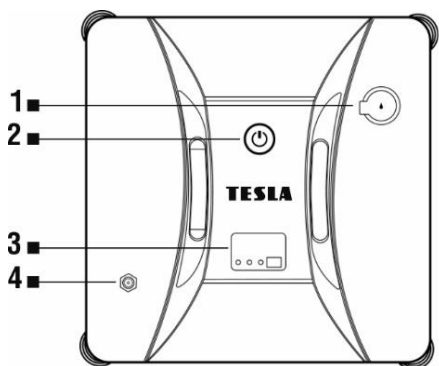

- 1 Rezervor de apă
- 2 Buton de comandă START/PAUZĂ/STOP
- 3 Indicator de funcționare
- 4 Intrare pentru alimentare

- 5 Senzor pentru detectarea marginilor
- 6 Ventilator
- 7 Bandă de rolare

Dacă pe indicatorul de funcționare luminează:

LED-ul ALBASTRU: dispozitivul funcționează corect

LED-ul VERDE: bateria dispozitivului este încărcată

LED-ul PORTOCALIU dioda: dispozitivul se încarcă

LED-ul ROȘU: eroare a dispozitivului sau pană de curent

TELECOMANDA

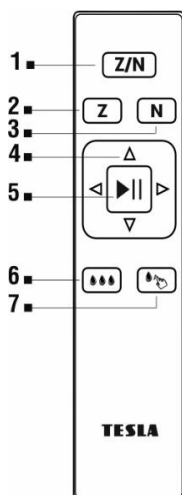

- 1 Curățare în modul „ZN”
- 2 Curățare în modul „Z” (la dreapta/la stânga)
- 3 Curățare în modul „N” (în sus/în jos)
- 4 Modul manual - butoane de direcție
- 5 Pornire/oprire curățare/Mod automat
- 6 Pulverizare automată a apei (în modul „Z” la deplasarea la dreapta)
- 7 Pulverizare manuală a apei

ATENȚIONĂRI IMPORTANTE!

Înainte de utilizarea dispozitivului, vă rugăm ca mai întâi să încărcați bateria de rezervă interioară. Dacă bateria nu este încărcată, este posibil ca dispozitivul să nu funcționeze din motive de siguranță. Atunci când bateria este complet încărcată, LED-ul va lumina verde continuu.

ÎNAINTE DE PRIMA UTILIZARE

- **ATENȚIE!** Dispozitivul poate curăța o sticlă înclinată pe ambele părți, dar este posibil să nu funcționeze corect; în acest caz, ar trebui să existe o persoană în apropiere, care să vă ajute în caz de probleme.
 - Nu utilizați dispozitivul pe un geam cu sticlă mai subțire de 4 mm.
 - Dispozitivul poate fi utilizat pentru geamuri cu ramă sau fără ramă, cu dimensiuni de peste 50 x 50 cm.
 - Dacă geamul este excesiv de murdar, curățați mai întâi o porțiune mică, iar înainte de a începe curățarea, plasați dispozitivul pe aceasta.
 - Asigurați-vă că între sticlă și obstacolele din cameră (perdele sau mobilier) există un spațiu de cel puțin 10 cm.
 - Înainte de a utiliza dispozitivul pe o sticlă cu o suprafață denivelată (sticlă mată, texturată, lipită, cu imprimeu lipit sau reflexivă, gresie și faianță) vă rugăm să citiți instrucțiunile de curățare ale producătorului acesteia. Producătorul dispozitivului nu răspunde pentru daunele cauzate de utilizarea necorespunzătoare pe o astfel de suprafață, este posibil ca dispozitivul să nu funcționeze corect.
 - Utilizați dispozitivul numai cu apă distilată curată pentru a preveni acumularea de calcar și înfundarea duzelor de apă. Nu adăugați agenți de curățare care pot produce spumă, pete sau înfundarea duzelor de apă. Dacă geamul este foarte murdar, pentru umezirea lavetei de curățare sau a geamului puteți folosi o cantitate mică de detergent de calitate, care nu produce spumă și cu conținut scăzut de alcool.
1. Umeziți ușor laveta de curățare cu apă curată. Întoarceți dispozitivul cu partea inferioară în sus și fixați pe acesta laveta de curățare, cu partea albă în jos și partea albastră în sus. Dacă laveta de curățare este prea umedă, în timpul deplasării dispozitivul poate aluneca, cădea sau funcționa incorect. **Asigurați-vă că laveta de curățare nu acoperă niciun senzor.**

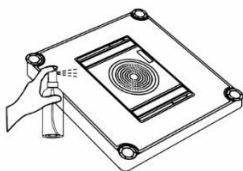
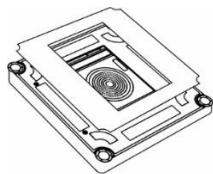

2. Conectați cablul de alimentare la adaptorul de alimentare, conectați dispozitivul la intrarea pentru alimentare, iar apoi conectați adaptorul de alimentare la rețeaua electrică.

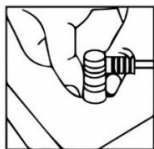
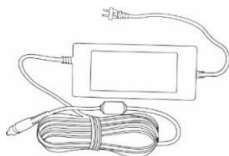

3. Instalați cablul de siguranță într-un loc potrivit, pentru fixare puteți utiliza o ventuză și reglați-i lungimea pentru a asigura dispozitivul împotriva căderii. Asigurați-vă că lungimea cablului și a frângerii nu limitează deplasarea dispozitivului pe geam.

START

1. Conectați dispozitivul la rețeaua electrică. Nu îl deconectați de la alimentare în timpul curățării.
2. Plasați dispozitivul în mijlocul geamului, dar la cel puțin 8 cm de rama geamului. Apăsați butonul de comandă  de pe dispozitiv timp de câteva secunde.
3. Dispozitivul este lipit cu succes de suprafața geamului dacă LED-ul începe să lumineze albastru continuu. Apoi poate fi selectat în condiții de siguranță modul de curățare.



MODUL AUTOMAT

Apăsați butonul de comandă  de pe dispozitiv sau butonul  de pe telecomandă.

ALTE MODURI ALE DEPLASĂRII

- Modul de curățare în formă de „Z” este potrivit pentru geamurile late. În acest mod, pulverizarea automată a apei va fi funcțională la deplasarea la dreapta. La utilizarea pe un geam îngust, este posibil ca pulverizarea automată să nu funcționeze.
- Modul de curățare în formă de „N” este potrivit pentru geamurile înalte.
- Modul de curățare în formă de „ZN” este un mod combinat potrivit pentru toate geamurile. În acest mod, pulverizarea automată a apei va fi activă la deplasarea la dreapta.
- Dispozitivul poate fi comandat și manual, cu săgețile de direcție „la dreapta, la stânga, în sus, în jos”.

PULVERIZAREA APEI PE SUPRAFAȚA DE CURĂȚAT

1. După apăsarea butonului , apa va fi pulverizată automat la un interval de 10 secunde. Pulverizarea apei este funcțională în modul „Z” sau „ZN” la deplasarea la dreapta.
2. După apăsarea butonului , apa va fi pulverizată o singură dată. Utilizați numai la deplasarea la dreapta.

ÎNTRERUPEREA CURĂȚĂRII

Apăsați butonul  de pe corpul dispozitivului sau utilizați Telecomanda, butonul .

În cazul unei pene de curent, indicatorul de funcționare a dispozitivului va clipi în albastru/roșu, iar dispozitivul va funcționa cu bateria de rezervă timp de aproximativ 10 minute.

OPRIREA

După terminarea curățării, dispozitivul se întoarce la locul de unde a început curățarea și emite un semnal sonor.

1. Apăsați și țineți apăsat câteva clipe butonul .
Dispozitivul încetează să genereze vid și poate fi luat de pe geam.
2. Îndepărtați cablul de siguranță și ventuza.
3. Deconectați dispozitivul de la rețeaua electrică.
4. Vărsați apa reziduală din dispozitiv.

ÎNTREȚINERE

ATENȚIE! Pentru o curățare cât mai eficientă, vă recomandăm să efectuați întreținerea în mod regulat.



ÎNTREȚINEREA INSUFICIENTĂ POATE DUCE LA DETERIORAREA DISPOZITIVULUI ȘI LA PIERDEREA GARANȚIEI.

Înainte de efectuarea curățării și întreținerii, opriți dispozitivul prin apăsarea butonului  și deconectați-l de la rețeaua electrică.

1. Întoarceți dispozitivul și scoateți laveta de curățare. Înmuiați-o în apă caldă timp de 2 minute, spălați-o manual cu un detergent fin și lăsați-o să se usuce complet înainte de a o reinstala.
2. Spălarea regulată a lavetei de curățare îi va prelungi durata de viață. Dacă laveta de curățare se uzează sau nu se mai potrivește bine în zona fermoarului cu arici, înlocuiți-o cu una nouă, pentru a obține un efect cât mai bun de curățare.
3. Ștergeți capacul superior al dispozitivului cu o cârpă moale și uscată. Ștergeți partea inferioară a dispozitivului, capacul ventilatorului și senzorii de detectare a marginilor.

CURĂȚAREA BENZILOR DE RULARE

Dacă benzile de rulare sunt murdare sau umede, dispozitivul nu va funcționa corect pe geam și benzile pot aluneca.

Întoarceți dispozitivul, conectați sursa de alimentare și apăsați butonul de direcție  de pe telecomandă de trei ori, cu dispozitivul oprit. Curățați succesiv ambele benzi de praf cu o cârpă moale și uscată. Rularea poate fi controlată cu Telecomanda, butonul . După curățarea benzilor de rulare, înainte de refolosire, uscați-l bine.

REPARAȚIA ÎN PERIOADA DE GARANȚIE

Pentru reparația în perioada de garanție, contactați comerciantul de la care ați cumpărat produsul TESLA.

GARANȚIA NU ACOPERĂ:

- utilizarea dispozitivului în alte scopuri
- uzura obișnuită a dispozitivului
- nerespectarea „INSTRUCȚIUNILOR DE SIGURANȚĂ IMPORTANTE” și a instrucțiunilor din prezentul Manual de utilizare
- defectele electromecanice sau mecanice cauzate de utilizarea necorespunzătoare
- pagube cauzate de elemente naturale, cum ar fi apa, focul, electricitatea statică, supratensiunile etc.
- pagube cauzate de reparații neautorizate
- număr de serie ilizibil al aparatului
- bateria, dacă nu își menține capacitatea inițială după mai mult de 6 luni de utilizare (garanția pentru capacitatea bateriei este de 6 luni)

DECLARAȚIE DE CONFORMITATE

Noi, INTER-SAT LTD, org. složka, declarăm că acest dispozitiv respectă cerințele esențiale și alte dispoziții relevante din normele și reglementările relevante pentru tipul dispozitivului în cauză.



Acest produs îndeplinește cerințele Uniunii Europene.



Dacă simbolul coșului cu roată tăiat este atașat la produs, acest lucru înseamnă că produsului este aplicabilă Directiva Europeană 2002/96/CE. Vă rugăm să vă informați în privința sistemului local de colectare separată a produselor electrice și electronice. Vă rugăm să urmați reglementările locale și să nu aruncați produsele vechi la deșeurile menajere obișnuite. Eliminarea corectă a produsului vechi va ajuta la prevenirea consecințelor negative potențiale asupra mediului și sănătății umane.

Având în vedere dezvoltarea și îmbunătățirea continuă a produsului, ne rezervăm dreptul de a modifica Manualul de utilizare. Versiunea actuală a prezentului Manual de utilizare poate fi găsită întotdeauna pe www.tesla-electronics.eu.

Designul și specificațiile pot fi modificate fără o notificare prealabilă, fiind rezervate erori de imprimare.

**Sehr geehrter Kunde,
vielen Dank, dass Sie sich für den TESLA AquaStar W600 entschieden haben.**

Bevor Sie das Gerät verwenden, lesen Sie bitte die Gebauchs- und Sicherheitsanweisungen sorgfältig durch und befolgen Sie alle gängigen Sicherheitsanweisungen.

WICHTIGE SICHERHEITSHINWEISE

Dieses Gerät ist ein komplexes elektromechanisches Gerät, bitte beachten Sie die folgenden Hinweise:

- Verwenden Sie das Gerät nicht in einer extrem heißen oder kalten Umgebung (unter 0°C oder über 40°C).
- Füllen Sie nur sauberes destilliertes Wasser in den Wassertank.
- Es kann verwendet werden, um Außenfenster zu reinigen, insofern es richtig befestigt ist, es nicht windig ist, regnet oder schneit.
- Vermeiden Sie Spritzer von Flüssigkeiten auf den Staubsauger oder seine Innenteile, welche das Gerät beschädigen könnten.
- Überzeugen Sie sich, dass das Gerät an das Stromnetz angeschlossen ist, da das Gerät über einen Pufferakku verfügt, der während des Gebrauchs aufgeladen wird.
- Verwenden Sie das Gerät nicht auf gebrochenem Glas, auf nassen oder fettigen Fenstern oder auf Fenstern mit einer Glasdicke von weniger als 4 mm.
- Nicht auf horizontal montiertem Glas verwenden, das Gerät funktioniert nicht richtig.
- Verwenden Sie das Gerät nicht, wenn es nicht fest mit dem Glas verbunden ist oder sichtbare Schäden aufweist, und tauchen Sie das Gerät nicht in Wasser oder andere Flüssigkeiten. Das Gerät ist nicht wasserdicht.
- Achten Sie darauf, das Netzkabel nicht zu beschädigen. Ziehen oder tragen Sie das Gerät nicht am Netzkabel, verwenden Sie es nicht als Griff, klemmen Sie das Netzkabel nicht im geöffneten Fenster ein und legen Sie keine schweren Gewichte auf das Netzkabel. Halten Sie das Netzkabel von heißen Oberflächen fern.
- Verwenden Sie das Gerät nicht mit einem beschädigten Netzkabel.
- Verwenden Sie das Gerät nicht, wenn es nicht richtig funktioniert, heruntergefallen, beschädigt oder mit Wasser in Berührung gekommen ist.
- Sollte ein Batteriewechsel erforderlich sein, wenden Sie sich an den TESLA-Service.
- Verwenden Sie nur Original-TESLA-Zubehör, das für dieses Modell entwickelt wurde.
- Verwenden Sie zum Laden nur das vom Gerätehersteller mitgelieferte Zubehör. Die Verwendung von Fremdzubehör kann zu Geräteschäden, elektrischem Schock oder Bränden führen.
- Berühren Sie die an das Stromnetz angeschlossenen Teile nicht mit nassen Händen.
- Lassen Sie das Gerät in Gegenwart von Kindern nicht unbeaufsichtigt.
- Öffnen und reparieren Sie das Gerät nicht selbst, da die Gefahr eines Stromschlags und des Garantieverlustes besteht.
- Halten Sie das Gerät von brennbaren und flüchtigen Stoffen fern.
- Der Hersteller und Importeur in die Europäische Union haftet nicht für Schäden, die durch den Betrieb des Geräts verursacht werden, wie Verletzungen, Verbrühungen, Brände, Verletzungen, Wertminderung anderer Gegenstände usw.

VERPACKUNGSGEHÄUSE

Überprüfen Sie sorgfältig, ob Sie alle mitgelieferten Zubehörteile ausgepackt haben. Wir empfehlen Ihnen, den Originalkarton, die Bedienungsanleitung und das Verpackungsmaterial während der Garantiezeit aufzubewahren.

BESCHREIBUNG

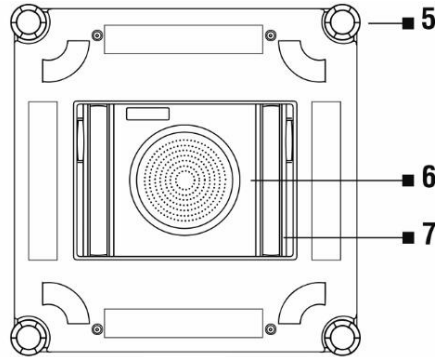
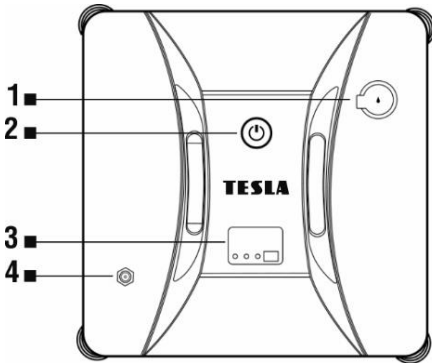

- 1 Wasserbehälter
- 2 Steuertaste START/PAUSE/STOP
- 3 Betriebsanzeige
- 4 Stromeingang

- 5 Kantenerkennungssensor
- 6 Ventilator
- 7 Laufriemen

Leuchtsymbole auf der Betriebsanzeige:

BLAUE LED: Das Gerät funktioniert ordnungsgemäß

GRÜNE LED: Der Geräteakku ist geladen

ORANGE LED: Das Gerät wird aufgeladen

ROTE LED: Gerätefehler oder Stromausfall

FERNBEDIENUNG

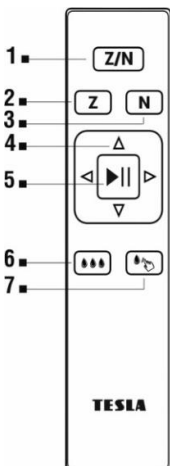

- 1 Reinigung im "ZN"-Modus
- 2 Reinigung im "Z"-Modus (rechts / links)
- 3 Reinigung im "N"-Modus (auf / ab)
- 4 Manueller Modus - Richtungsbewegungstasten
- 5 Reinigung starten/stoppen/Automatikmodus
- 6 Automatischer Versprühen von Wasser (im „Z“-Modus bei Rechtsfahrt)
- 7 Manuelles Versprühen von Wasser

WICHTIGER HINWEIS!

Laden Sie immer den internen Backup-Akku auf, bevor Sie das Gerät verwenden. Wenn der Akku nicht geladen ist, funktioniert das Gerät aus Sicherheitsgründen möglicherweise nicht. Wenn der Akku vollständig geladen ist, leuchtet die LED durchgehend grün.

VOR DER ERSTEN VERWENDUNG

- **ACHTUNG!** Das Gerät kann schräg montiertes Glas von beiden Seiten reinigen, funktioniert jedoch möglicherweise nicht richtig; In diesem Fall sollte sich eine Person in der Nähe befinden, die bei dem Problem behilflich sein kann.
 - Verwenden Sie das Gerät nicht an Fenstern mit Glas dünner als 4 mm.
 - Das Gerät kann für gerahmte und rahmenlose Fenster verwendet werden, die größer als 50 x 50 cm sind.
 - Wenn das Fenster zu stark verschmutzt ist, reinigen Sie zuerst einen kleinen Teil, auf welchem Sie das Gerät platzieren, bevor Sie mit der Reinigung beginnen.
 - Achten Sie darauf, dass zwischen dem Glas und anderen Gegenständen im Raum (Vorhänge oder Möbel) ein Abstand von mindestens 10 cm besteht.
 - Bitte lesen Sie vor der Anwendung auf Glas mit unebener Oberfläche (mattiertes, strukturiertes, geklebtes, gemustertes oder beschichtetes Glas, Fliesen und Pflaster) die Reinigungshinweise des Herstellers. Der Hersteller des Gerätes haftet nicht für Schäden, die durch unsachgemäße Anwendung auf solchen Oberfläche entstehen, das Gerät kann möglicherweise nicht richtig funktionieren.
 - Verwenden Sie das Gerät nur mit sauberem destilliertem Wasser, um Kalkablagerungen und Verstopfungen der Wasserdüsen zu vermeiden. Fügen Sie keine Reinigungsmittel hinzu, die Schaumbildung, Verschmieren oder Verstopfung der Wasserdüsen verursachen können. Wenn es der Grad an Verunreinigung des Fensters erfordert, können Sie das Reinigungstuch oder die Fensterfläche mit einer kleinen Menge hochwertigen, nicht schäumenden und alkoholfreien Fensterreinigers befeuchten.
1. Befeuchten Sie das Reinigungstuch vorsichtig mit klarem Wasser. Drehen Sie das Gerät mit der Unterseite nach oben und befestigen Sie das Reinigungstuch, den weißen Teil nach unten, den blauen Teil nach oben. Wenn das Reinigungstuch zu nass wird, kann die Maschine bei der Bewegung verrutschen, herunterfallen oder nicht richtig funktionieren.
Achten Sie darauf, dass das Reinigungstuch keinen Sensor bedeckt.

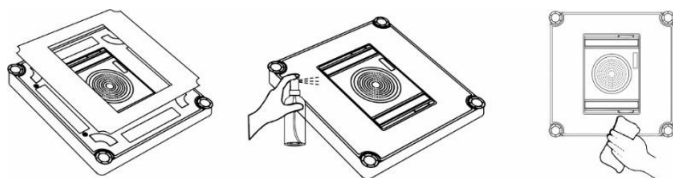

2. Verbinden Sie das Netzkabel mit dem Netzteil, schließen Sie das Gerät an den Stromeingang an und stecken Sie das Netzteil schließlich in eine Steckdose.

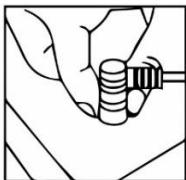
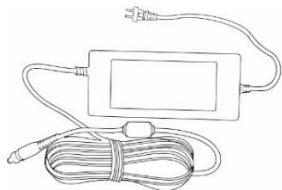

3. Montieren Sie eine Sicherungsschnur an geeigneter Stelle, Sie können es mit einem Saugnapf sichern und in der Länge anpassen, um sicherzugehen, dass das Gerät nicht herunterfällt. Überzeugen Sie sich, dass die Länge des Kabels und der Schnur die Bewegung des Geräts auf dem Fenster nicht einschränkt.

START

1. Schließen Sie das Gerät an das Stromnetz an. Trennen Sie es während der Reinigung nicht vom Stromnetz.
2. Platzieren Sie das Gerät auf das Glas in der Mitte des Fensters, mindestens 8 cm vom Fensterrahmen entfernt. Drücken Sie die Bedientaste am Gerät  einige Sekunden lang.
3. Das Gerät ist erfolgreich an der Oberfläche des Fensters angebracht, wenn die LED durchgehend blau leuchtet. Dann ist es sicher, den Reinigungsmodus auszuwählen.



AUTOMATISCHER MODUS

Drücken Sie die Steuertaste am Gerät  oder die Taste auf der Fernbedienung .

ANDERE BEWEGUNGSMODI

- Der Reinigungsmodus "Z" ist für breite Fenster geeignet. In diesem Modus funktioniert automatisches Wassersprühen bei Rechtsfahrt. Automatisches Sprühen funktioniert bei Anwendung auf schmalen Fenstern möglicherweise nicht.
- Der Reinigungsmodus "N" ist für hohe Fenster geeignet.
- Der Reinigungsmodus "ZN" ist ein kombinierter Modus, der für alle Fenster geeignet ist. In diesem Modus funktioniert automatisches Wassersprühen bei Rechtsfahrt.
- Sie können das Gerät auch manuell mit den Pfeiltasten „rechts, links, oben, unten“ steuern.

WASSERSPRÜHEN AUF EINE GEREINIGTE OBERFLÄCHE

1. Nach dem Drücken der Taste  wird das Wasser automatisch im 10-Sekunden-Intervall gesprüht. Wassersprühen ist im Modus "Z" oder "ZN" bei Rechtsfahrt funktionsfähig.
2. Nach dem Drücken der Taste  wird einmal gesprüht. Nur bei Rechtsfahrt verwenden.

PAUSIEREN DER REINIGUNG

Drücken Sie die Taste  am Gehäuse des Geräts oder verwenden Sie die Fernbedienungstasten .

Im Falle eines Stromausfalls blinkt die Betriebsanzeige des Geräts blau/rot und das Gerät wird ungefähr 10 Minuten lang mit dem Back Up-Akku betrieben.

AUSSCHALTEN

Wenn die Reinigung abgeschlossen ist, kehrt das Gerät zum Startpunkt der Reinigung zurück und signalisiert mit einem akustischen Signal das Ende der Reinigung.

1. Drücken Sie die Taste  und halten Sie sie für eine Weile gedrückt.
Das Gerät erzeugt kein Vakuum mehr und kann vom Fenster abgenommen werden.
2. Entfernen Sie die Sicherheitsschnur und den Saugnapf.
3. Trennen Sie das Gerät vom Stromnetz.
4. Gießen Sie das restliche Wasser aus dem Gerät.

WARTUNG

ACHTUNG! Wir empfehlen eine regelmäßige Wartung für eine möglichst effiziente Reinigung.



UNZUREICHENDE WARTUNG KANN ZU BESCHÄDIGUNGEN DER GERÄTE UND VERLUST DER GARANTIE FÜHREN.

Schalten Sie das Gerät vor der Durchführung von Reinigungs- und Wartungsarbeiten aus, indem Sie die Taste  und trennen Sie es auch vom Stromnetzwerk.

1. Drehen Sie das Gerät um und entfernen Sie das Reinigungstuch. Tauchen Sie es für 2 Minuten in warmem Wasser ein, waschen Sie es mit einem milden Reinigungsmittel von Hand und lassen Sie es vollständig trocknen, bevor Sie es wieder anlegen.
2. Die regelmäßige Reinigung des Reinigungstuchs verlängert seine Lebensdauer. Wenn das Reinigungstuch abgenutzt ist oder nicht mehr richtig in den Klettbereich passt, ersetzen Sie es durch ein neues, um die beste Reinigungswirkung zu erzielen.
3. Wischen Sie die obere Abdeckung des Geräts mit einem weichen, trockenen Tuch ab. Wischen Sie die Unterseite des Geräts, die Abdeckung des Ventilators und die Kantenerkennungssensoren ab.

REINIGUNG DER LAUFRIEMEN

Wenn die Laufriemen verschmutzt oder nass sind, funktioniert das Gerät am Fenster nicht richtig und die Bänder können durchrutschen.

Drehen Sie das Gerät um, schließen Sie das Netzteil an und drücken Sie auf dem ausgeschalteten Gerät dreimal die Richtungstaste  auf der Fernbedienung. Reinigen Sie beide Riemen nach und nach mit einem feuchten Tuch von Staub. Sie können die Bewegung der Riemen mit der Fernbedienung, Taste  steuern. Trocknen Sie die Laufriemen nach der Reinigung gründlich ab, bevor Sie sie wieder verwenden.

GARANTIEREPARATUR

Wenden Sie sich für Garantiereparaturen an den Händler, bei dem Sie das TESLA-Produkt gekauft haben.

DIE GARANTIE GILT NICHT BEI:

- Verwendung des Gerätes zu anderen Zwecken
- normaler Abnutzung der Geräte
- Nichtbeachtung der „WICHTIGEN SICHERHEITSHINWEISE“ und anderer Anweisungen in der Bedienungsanleitung
- elektromechanischen oder mechanischen Schäden durch unsachgemäßen Gebrauch
- Schäden durch natürliche Elemente wie Wasser, Feuer, statische Elektrizität, Überspannungen usw.
- Schäden durch eine nicht autorisierte Reparatur
- unlesbarer Seriennummer des Gerätes
- Akku, sofern dieser seine ursprüngliche Kapazität nach mehr als 6 Monaten nicht beibehält (die Garantie für die Akkukapazität beträgt 6 Monate)

KONFORMITÄTSERKLÄRUNG

Wir, INTER-SAT LTD, org. složka, erklären hiermit, dass dieses Gerät den grundlegenden Anforderungen und anderen zugehörigen Bestimmungen von Normen und Vorschriften entspricht, die für den Gerätetyp relevant sind.



Dieses Produkt erfüllt die Anforderungen der Europäischen Union.



Wenn dieses Symbol einer durchgestrichenen Mülltonne auf einem Produkt angebracht ist, bedeutet dies, dass sich die europäische Richtlinie 2002/96/EG auf das Produkt bezieht. Bitte informieren Sie sich über das örtliche getrennte Sammelsystem für Elektro- und Elektronikprodukte. Bitte befolgen Sie die örtlichen Vorschriften und entsorgen Sie alte Produkte nicht mit dem normalen Hausmüll. Die ordnungsgemäße Entsorgung Ihres Altprodukts trägt dazu bei, potenzielle negative Folgen für die Umwelt und die menschliche Gesundheit zu vermeiden.

Im Zuge der Weiterentwicklung und Verbesserung des Produkts behalten wir uns das Recht vor, das Benutzerhandbuch zu ändern. Die aktuelle Version dieser Bedienungsanleitung finden Sie immer unter www.tesla-electronics.eu.

Design und Spezifikationen können ohne vorherige Ankündigung geändert werden, Druckfehler vorbehalten.

**Dear customer,
thank you for choosing the TESLA RoboStar W600.**

Please read the rules of safe use carefully before using this appliance and follow all usual safety rules.

IMPORTANT SAFETY WARNINGS

This appliance is a complex electromechanical device, please note the following instructions:

- Do not use the appliance in extremely hot or cold environments (below 0°C or above 40°C).
- Pour only clean distilled water into the water tank.
- The appliance may be used to clean exterior windows if properly secured and if it is not windy, raining or snowing.
- Avoid splashing the vacuum cleaner or its interior with liquid which could damage it.
- Make sure the appliance is connected to a power supply, as the appliance has a backup battery which charges during use.
- Do not use the appliance on cracked glass, on wet or greasy windows, or on a window with glass thinner than 4 mm.
- Do not use on horizontally mounted glass, the appliance will not work properly.
- Do not use the appliance unless it is firmly attached to the glass or exhibits visible signs of damage, and do not place the appliance in water or other liquids. The appliance is not waterproof.
- Be careful not to damage the power cord. Do not pull or carry the appliance by the power cord, do not use it as a handle, do not crush the power cord by closing a window on it or place heavy weights on the power cord. Keep the power cord away from hot surfaces.
- Do not use the appliance if the power cord is damaged.
- Do not use the appliance if it is not working properly, has fallen, is damaged or has come into contact with water.
- If the battery needs to be replaced, contact the TESLA service department.
- Use only original accessories which are designed for this model.
- Use only the accessories provided by the manufacturer of the appliance to charge it. Use of non-original accessories could cause damage to the appliance, electric shock or fire.
- Do not touch parts which are plugged into the mains if you have wet hands.
- Do not leave the appliance unattended in the presence of children.
- Do not open or repair the appliance. You run the risk of electric shock and loss of the warranty.
- Keep the appliance out of the reach of flammable and volatile substances.
- The manufacturer and the importer to the European Union is not liable for any damage caused by operation of the appliance such as injury, scalding, fire or damage to other items, etc.

PACK CONTENTS

Carefully check that you have unpacked all of the accessories supplied. We recommend keeping the original cardboard box, user manual and packaging materials for the duration of the warranty period.

DESCRIPTION

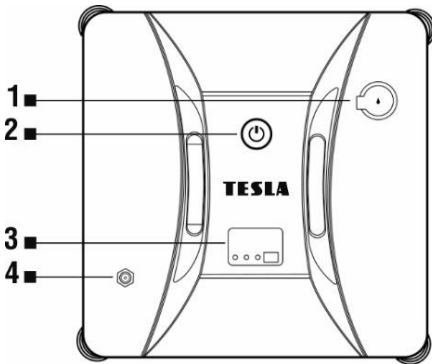

- 1 Water reservoir
- 2 START/PAUSE/STOP control button
- 3 Operation indicator
- 4 Power input

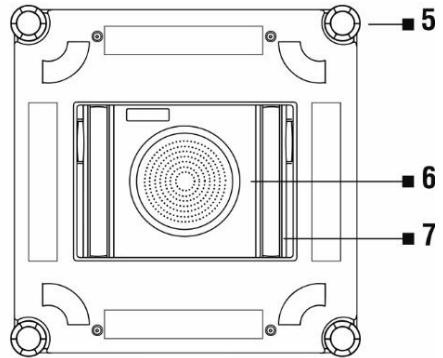

- 5 Edge detection sensor
- 6 Fan
- 7 Caterpillar track

If the operation indicator is lit with a:

BLUE LED: the appliance is working properly

GREEN LED: the appliance's battery is charged

ORANGE LED: the appliance is charging

RED LED: an appliance error or power failure has occurred

REMOTE CONTROL

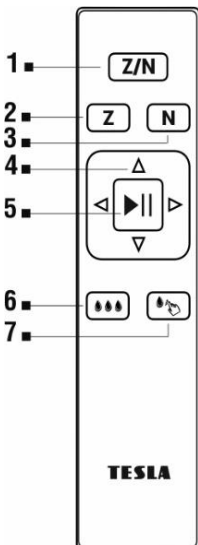

- 1 Cleaning in "ZN" mode
- 2 Cleaning in "Z" mode (right/left)
- 3 Cleaning in "N" mode (up/down)
- 4 Manual mode - directional movement buttons
- 5 Start/Pause cleaning/Automatic mode
- 6 Automatic water spray
(in "Z" mode when the appliance is moving to the right)
- 7 Manual water spray

IMPORTANT WARNING!

Always charge the internal backup battery first before using the appliance. If the battery is not charged, the appliance may not work for safety reasons. When the battery is fully charged, the LED will be permanently lit green.

BEFORE FIRST USE

- **WARNING!** The appliance is able to clean glass mounted at an angle from both sides, but may not work properly; in this case, a person should be nearby to help in case of a problem.
 - Do not use the appliance on a window with glass thinner than 4 mm.
 - The appliance can be used on framed and frameless windows larger than 50 x 50 cm.
 - If the window is too dirty, clean a small part first and place the appliance on this part before starting the cleaning process.
 - Make sure there is a gap of at least 10 cm between the glass and obstacles in the room (curtains or furniture).
 - Please read the manufacturer's cleaning instructions before using the appliance on glass with an uneven surface (frosted, textured, coated, patterned or coated glass, or tiles). The appliance manufacturer is not liable for any damage caused by improper use on such a surface, the appliance may not work properly.
 - Only use the appliance with clean distilled water to avoid build-up of scale and clogging of the water jets. Do not add any cleaning agents which may cause foaming, streaking or clogging of the water jets. If the window is so dirty that this is required, you can use a small amount of a high-quality, low-foaming, low-alcohol window cleaner to dampen the cleaning cloth or the window surface.
1. Gently dampen the cleaning cloth with clean water. Turn the appliance bottom side up and attach the cleaning cloth to it, white part down, blue part up. If you wet the cleaning cloth too much, the appliance may slip when moving, fall or not work properly.
Make sure that the cleaning cloth does not cover any of the sensors.

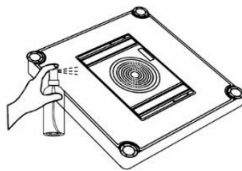
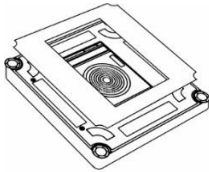

2. Connect the power cord to the power adapter, connect the appliance to the power input and finally plug the power adapter into the mains.

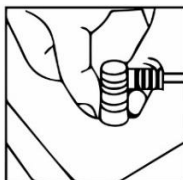
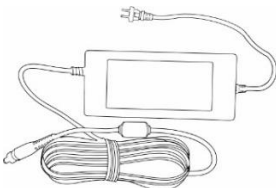



3. Install the safety cable in a suitable place, you can use a suction cup to secure it and adjust its length to secure the appliance against falling. Make sure that the length of the power cord or rope does not restrict the movement of the appliance on the window.

START

1. Connect the appliance to the mains. Do not disconnect it from the power supply while cleaning.
2. Place the appliance on the glass in the middle of the window, at least 8 cm from the window frame. Press the  control button on the appliance for a few seconds.
3. The appliance is successfully attached to the window surface when the LED starts to glow permanently blue. It is then safe to select the cleaning mode.



AUTOMATIC MODE

Press the  control button on the appliance or the  control button on the remote control.



OTHER MOVEMENT MODES

- Cleaning mode in a "Z" shape is suitable for wide windows. In this mode, the automatic water spray will work when the appliance is moving to the right. When used on a narrow window, automatic spraying may not be functional.
- Cleaning mode in an "N" shape is suitable for tall windows.
- Cleaning mode in a "ZN" shape is a combined mode suitable for all windows. In this mode, the automatic water spray will work when the appliance is moving to the right.
- You can also control the appliance manually with the directional arrows "right, left, up, down".

SPRAYING WATER ONTO THE SURFACE WHICH IS TO BE CLEANED

1. After pressing the  button, water will automatically be sprayed at an interval of 10 seconds. Water spray is functional in "Z" or "ZN" mode when the appliance is moving to the right.
2. After pressing the  button, water will be sprayed once. Only use when the appliance is moving to the right.

PAUSING CLEANING

Press the  button on the body of the appliance or use the  button on the remote control. In the event of a power failure, the appliance operation indicator will flash blue/red and the appliance will operate using the backup battery for approximately 10 minutes.

SWITCHING THE APPLIANCE OFF

When cleaning has finished, the appliance returns to the place where the cleaning started and alerts you that it has finished with an audible signal.

1. Press and hold the  button for a while.
The appliance will stop creating a vacuum and can be removed from the window.
2. Remove the safety cable and suction cup.
3. Disconnect the appliance from the mains.
4. Drain the residual water from the appliance.

MAINTENANCE

WARNING! We recommend that you perform regular maintenance to ensure the most efficient cleaning.



LACK OF MAINTENANCE MAY CAUSE DAMAGE TO THE APPLIANCE AND LOSS OF THE WARRANTY.

Before performing cleaning and maintenance, switch off the appliance by holding down the  button and disconnect it from the mains.

1. Turn the appliance over and remove the cleaning cloth. Soak it in warm water for 2 minutes, wash it by hand with a mild detergent and allow it to dry completely before reattaching.
2. Regular washing of the cleaning cloth will prolong its life. If the cleaning cloth wears out or no longer fits properly in the Velcro area, replace it with a new one to ensure the best cleaning effect.
3. Wipe the top cover of the appliance with a soft, dry cloth. Wipe the bottom of the appliance, the fan cover and the edge detection sensor.

CLEANING THE CATERPILLAR TRACKS

If the caterpillar tracks are dirty or wet, the appliance will not work properly on the window and the tracks may slip.

Turn the appliance over, connect the power supply and press the directional button  on the remote control three times with the appliance switched off. Clean the dust from both tracks gradually with a damp cloth. You can move the tracks along using the  button on the remote control. After cleaning the caterpillar tracks, dry them thoroughly before using them again.

WARRANTY REPAIR

For warranty repair, contact the dealer where you purchased the TESLA product.

THE WARRANTY DOES NOT APPLY TO:

- use of the appliance for purposes other than those it was designed for
- regular wear and tear of the appliance
- failure to observe the "IMPORTANT SAFETY WARNINGS" and other instructions contained in the user manual
- electromechanical or mechanical damage to the appliance caused by improper use
- damage caused by natural elements such as water, fire, static electricity or power surges, etc.
- damage caused by unauthorised repair
- appliances with an illegible serial number
- the battery, if the battery capacity drops after more than 6 months of use (warranty on battery capacity is 6 months)

DECLARATION OF CONFORMITY

We, INTER-SAT LTD, org. složka, declare that this appliance complies with the basic requirements and other relevant provisions of the standards and regulations relevant to the given type of equipment.



This product meets the requirements of the European Union.



When this crossed-out wheeled bin symbol is attached to a product it means that the product is covered by European Directive 2002/96/EC. Please obtain information about the local separate collection system for electrical and electronic products. Please act in accordance with your local regulations and do not dispose of your old products together with your regular household waste. Correct disposal of your old product helps to prevent potential negative consequences for the environment and human health.

Due to the fact that the product is subject to development and improvement, we reserve the right to alter the user manual. The current version of this user manual can always be found at www.tesla-electronics.eu.

Design and specifications may be subject to change without prior notice, printing errors reserved.