

# Práčka

---

## Používateľská príručka

WW9\*TA\*\*\*\* / WW8\*TA\*\*\*\*

---

**SAMSUNG**

# Obsah

---

<b>Bezpečnostné informácie</b>	<b>4</b>
Čo musíte vedieť o bezpečnostných pokynoch	4
Dôležité bezpečnostné symboly	4
Dôležité bezpečnostné opatrenia	5
Dôležité varovania týkajúce sa inštalácie	7
Výstrahy týkajúce sa inštalácie	8
Dôležité varovania týkajúce sa používania	9
Výstrahy týkajúce sa používania	10
Dôležité varovania týkajúce sa čistenia	13
Pokyny o značke WEEE	14
Ecodesign	14
<b>Inštalácia</b>	<b>15</b>
Čo nájdete v škatuli	15
Inštalračné požiadavky	17
Inštalračia krok za krokom	19
<b>Skôr než začnete</b>	<b>29</b>
Úvodné nastavenia	29
Postup pri praní	29
Odporúčané pracie prostriedky	32
Pokyny týkajúce sa zásuvky na pracie prostriedky	33
<b>Funkcie</b>	<b>36</b>
Ovládací panel	36
Jednoduché kroky, ako začať	38
Prehľad cyklov	39
Nastavenia	43

---

<b>Údržba</b>	<b>44</b>
DRUM CLEAN (ČISTENIE BUBNA)	44
Smart check 	45
Pohotovostné vypustenie vody	46
Čistenie	47
Oprava pri zamrznutí	50
Starostlivosť pri dlhom nepoužívaní práčky	50
<b>Riešenie problémov</b>	<b>51</b>
Kontrolné body	51
Informačné kódy	55
<b>Špecifikácie</b>	<b>58</b>
Tabuľka starostlivosti o tkaniny	58
Ochrana životného prostredia	59
Záruka na náhradné diely	59
Hárok špecifikácií	59
Informácie o hlavných pracích cykloch	63

# Bezpečnostné informácie

Gratulujeme vám k vašej novej automatickej práčke Samsung. Táto príručka obsahuje dôležité informácie o montáži, používaní a starostlivosti o vaše zariadenie. Urobte si, prosím, čas na prečítanie tejto príručky, aby ste získali všetky výhody z mnohých úžitkov a vlastností vašej automatickej práčky.

## Čo musíte vedieť o bezpečnostných pokynoch

Túto príručku si, prosím, dôkladne prečítajte, aby ste vedeli, ako bezpečne a efektívne ovládať rozšírené vlastnosti a funkcie vášho nového zariadenia. Príručku si odložte na bezpečné miesto v blízkosti spotrebiča na budúce použitie. Toto zariadenie používajte len na cielový účel podľa popisu v tejto používateľskej príručke.

Výstrahy a dôležité bezpečnostné pokyny v tejto príručke nepokrývajú všetky možné okolnosti a situácie, ktoré sa môžu vyskytnúť. Je vašou zodpovednosťou, aby ste pri inštalácii, údržbe a prevádzke vašej automatickej práčky používali zdravý rozum, opatrnosť a uvážlivosť.

Keďže nasledovné prevádzkové pokyny sa vzťahujú na niekoľko modelov, charakteristiky vašej automatickej práčky sa môžu mierne odlišovať od popisu v tejto príručke, pričom nie všetky výstražné značky musia byť relevantné. Ak máte otázky alebo nejasnosti, obráťte sa na najbližšie servisné centrum alebo vyhľadajte pomoc a informácie online na adrese [www.samsung.com](http://www.samsung.com).

## Dôležité bezpečnostné symboly

Čo znamenajú ikony a značky v tejto používateľskej príručke:

### **VAROVANIE**

Riziká alebo nebezpečné postupy, ktoré môžu spôsobiť vážne ublíženie **na zdraví, smrť** alebo škody na majetku.

### **UPOZORNENIE**

Riziká alebo nebezpečné postupy, ktoré môžu spôsobiť ublíženie **na zdraví alebo škody na majetku**.

### **POZNÁMKA**

Upozorňuje na možné riziko ublíženia na zdraví alebo škody na majetku.

### **Prečítajte si pokyny**

Účelom týchto výstražných značiek je zabrániť zranení vás a iných osôb. Explicitne ich dodržiavajte.

Po prečítaní tejto príručky si ju uchovajte pre budúce použitie na bezpečnom mieste.

Pred spustením používania tohto zariadenia si prečítajte všetky pokyny.

Podobne, ako pri iných zariadeniach využívajúcich elektrickú energiu a pohyblivé prvky, existujú tu potenciálne riziká. Ak sa má toto zariadenie bezpečne prevádzkovať, oboznámte sa s jeho funkciami a pri jeho používaní postupujte opatrne.

## Dôležité bezpečnostné opatrenia

### **VAROVANIE**

Aby ste znížili nebezpečenstvo požiaru, zásahu elektrickým prúdom alebo ujmy na zdraví osôb, pri používaní spotrebiča dodržujte základné bezpečnostné opatrenia vrátane nasledujúcich:

- 1.** Toto zariadenie by nemali používať osoby (vrátane detí) s obmedzenými fyzickými, zmyslovými alebo mentálnymi schopnosťami, prípadne s nedostatkom skúseností a vedomostí, pokiaľ na ne nebude dozerať osoba zodpovedná za ich bezpečnosť alebo im takáto osoba nedá pokyny, ako zariadenie používať.
- 2. Použitie v Európe:** Toto zariadenie môžu používať deti vo veku viac ako 8 rokov, osoby s obmedzenými fyzickými, zmyslovými alebo mentálnymi schopnosťami alebo osoby s nedostatkom skúseností a vedomostí, ak sa na nich bude dozerať alebo ak budú poučení o pokynoch používania zariadenia bezpečným spôsobom a ak porozumejú všetkým možným rizikám. Deti by sa nemali hrať so zariadením. Deti by bez dozoru nemali vykonávať čistenie ani údržbu zariadenia.
- 3.** Deti by mali byť pod dohľadom, aby sa zaistilo, že sa nebudú so zariadením hrať.



## Bezpečnostné informácie

---

4. Ak je poškodený prívodný kábel, musí ho vymeniť výrobca, jeho servisný agent alebo podobne kvalifikovaná osoba, aby sa predišlo nebezpečenstvu.
5. Musíte prestať používať staré súpravy hadíc a použiť nové súpravy hadíc dodané so zariadením.
6. Pri zariadeniach, ktoré majú v spodnej časti ventilačné otvory, ich nemôže zakrývať koberec.
7. **Použitie v Európe:** Deti mladšie ako 3 roky by sa mali uchovať z dosahu, pokiaľ nebudú pod nepretržitým dohľadom.
8. **UPOZORNENIE:** Aby ste predišli nebezpečenstvu neúmyselného vynulovania tepelnej poistky, zariadenie nesmie byť napájané externým spínacím zariadením, ako napríklad časovačom, alebo pripojené k obvodu, ktoré dodávateľia pravidelne zapínajú a vypínajú.
9. Tento spotrebič je určený na použitie výlučne v domácnosti a nie je určený na použitie v/vo:
  - kuchynských oblastiach pre personál v obchodoch, kanceláriách a v iných pracovných prostrediach,
  - farmárskych domoch,
  - zo strany klientov v hoteloch, motelloch a v iných prostrediach rezidenčného typu,
  - prostrediach určených na prespanie a najedenie sa,
  - oblastiach komerčného využitia v spoločných priestoroch alebo v samoobslužných pracovniach.



## Dôležité varovania týkajúce sa inštalácie

### VAROVANIE

Inštaláciu tohto zariadenia musí vykonať kvalifikovaný technik alebo servisná spoločnosť.

- Ak sa tak nestane, môže dôjsť k zásahu elektrickým prúdom, požiaru, výbuchu, poruchám produktu alebo zraneniu.

Zariadenie je ťažké a preto dávajte pri jeho dvíhaní pozor.

Napájací kábel zapojte do elektrickej zásuvky, ktorá spĺňa miestne špecifikácie pre elektriku. Pre tento spotrebič používajte len zásuvku, nepoužívajte predlžovací kábel.

- Zdieľanie sieťovej zásuvky s inými zariadeniami pomocou predlžovačky alebo predlžovacieho napájacieho kábla môže mať za následok zásah elektrickým prúdom alebo požiar.
- Ubezpečte sa, že elektrické napätie, frekvencia a prúd sa zhodujú s technickými údajmi produktu. V opačnom prípade môže dôjsť k zásahu elektrickým prúdom alebo vzniku požiaru. Napájaciú zástrčku pevne pripojte do sieťovej zásuvky.

Pomocou suchej tkaniny z koncoviek sieťovej zástrčky a kontaktov pravidelne odstraňujte všetky cudzie látky (napr. prach alebo vodu).

- Odpojte sieťovú zástrčku a vyčistite ju suchou tkaninou.
- V opačnom prípade môže dôjsť k zásahu elektrickým prúdom alebo vzniku požiaru.

Sieťovú zástrčku zasuňte do sieťovej zásuvky pri správnej orientácii, aby kábel bol nasmerovaný k podlahe.

- Ak pripojíte sieťovú zástrčku k zásuvke opačne, elektrické vodiče vo vnútri kábla sa môžu poškodiť a spôsobiť zásah elektrickým prúdom alebo vznik požiaru.

Všetky baliace materiály držte v dostatočnej vzdialenosti od detí, keďže môžu byť pre ne nebezpečné.

- Ak si dá dieťa na hlavu vrecko, môže sa zadusiť.  
Keď sa spotrebič, napájacia zástrčka alebo kábel poškodí, obráťte sa na najbližšie servisné centrum.

Toto zariadenie sa musí správne uzemniť.

Zariadenie neuzemňujte pripojením k vedeniu plynu, plastovej vodovodnej trubke alebo telefonickej linke.

- Môže to spôsobiť zásah elektrickým prúdom, výbuch alebo problémy so zariadením.
- Napájací kábel nikdy nezapájajte do sieťovej zásuvky, ktorá nie je správne uzemnená, a zaistite, že je v súlade s miestnymi a národnými nariadeniami.

Spotrebič neinštalujte do blízkosti ohrievača ani žiadnych horľavých materiálov.

Toto zariadenie neinštalujte na vlhké, masné alebo prašné miesta, na miesta vystavené priamemu slnečnému žiareniu alebo vode (daždové kvapky).

Zariadenie neinštalujte na miesta s nízkou teplotou.



# Bezpečnostné informácie

---

- Mráz môže spôsobiť puknutie rúrok.

Zariadenie neinštalujte na miesta možného úniku plynu.

- Môže spôsobiť požiar alebo zásah elektrickým prúdom.

Nepoužívajte elektrický transformátor.

- Môže spôsobiť požiar alebo zásah elektrickým prúdom.

Nepoužívajte poškodenú napájaciu zástrčku, poškodený napájací kábel alebo povolenú sieťovú zásuvku.

- Môže spôsobiť požiar alebo zásah elektrickým prúdom.

Nevyťahujte nasilu ani nadmerne neohýbajte napájací kábel.

Napájací kábel nepretáčajte ani neuväzujte.

Napájací kábel nevešajte na kovový predmet, neumiestňujte naň ťažké predmety, nevkladajte ho medzi predmety ani ho nezatláčajte do priestoru za spotrebičom.

- Môže spôsobiť požiar alebo zásah elektrickým prúdom.

Napájací kábel pri odpájaní sieťovej zástrčky neťahajte.

- Sieťovú zástrčku odpájajte uchopením samotnej zástrčky.
- V opačnom prípade môže dôjsť k zásahu elektrickým prúdom alebo vzniku požiaru.

Toto zariadenie by sa malo umiestniť tak, aby bol zabezpečený prístup k sieťovej zásuvke, vodovodným kohútikom a odvodným potrubiam.

Po oprave neautorizovaným poskytovateľom služieb, svojpomocnej oprave alebo neodbornej oprave produktu spoločnosť Samsung nezodpovedá za žiadne poškodenie produktu, zranenia ani iné problémy týkajúce sa bezpečnosti produktu spôsobené pokusom o opravu produktu, počas ktorého sa nedodrжали tieto pokyny na opravu a údržbu. Záruka sa nevzťahuje na žiadne poškodenie produktu spôsobené pokusom o opravu produktu inou osobou, ako je poskytovateľ služieb certifikovaný spoločnosťou Samsung.

## Výstrahy týkajúce sa inštalácie

---

### UPOZORNENIE

Zariadenie by sa malo umiestniť takým spôsobom, aby bol zabezpečený voľný prístup k napájacej zástrčke.

- V opačnom prípade môže dôjsť k zásahu elektrickým prúdom alebo požiaru z dôvodu úniku elektrickej energie.

Zariadenie nainštalujte na plochý a tvrdý podklad, ktorý unesie jeho hmotnosť.

- V opačnom prípade môže dochádzať k nezvyčajným vibráciám, pohybom, zvukom alebo problémom s produktom.





## Dôležité varovania týkajúce sa používania

### **VAROVANIE**

Ak dôjde k zatopeniu zariadenia, okamžite prerušte prívod vody a napájania a obráťte sa na najbližšie servisné stredisko.

- Nedotýkajte sa napájacej zástrčky mokrými rukami.
- V opačnom prípade môže dôjsť k zásahu elektrickým prúdom.

Ak zariadenie vydáva zvláštne zvuky, zápach horenia alebo sa z neho šíri dym, okamžite odpojte sieťovú zástrčku a obráťte sa na najbližšie servisné stredisko.

- V opačnom prípade môže dôjsť k zásahu elektrickým prúdom alebo vzniku požiaru.

V prípade úniku plynu (napr. propán, plyn LP atď.) okamžite vyvetrajte miestnosť a nedotýkajte sa napájacej zástrčky. Nedotýkajte sa zariadenia ani napájacieho kábla.

- Nepoužívajte ventilátor.
- Iskrenie by mohlo spôsobiť výbuch alebo požiar.

Nedovoľte deťom hrať sa vo vnútri automatickej práčky alebo na nej. Okrem toho pri likvidácii zariadenia odstráňte páčku dverí automatickej práčky.

- V prípade uviaznutia vo vnútri môže dôjsť k zaduseniu dieťaťa.

Pred použitím sa ubezpečte, že ste odstránili baliaci materiál (špongia, polystyrén) pripevnený k spodnej časti automatickej práčky.

Neperte položky kontaminované benzínom, kerozínom, benzénom, riedidlom na farby, alkoholom, prípadne inými horľavými alebo výbušnými látkami.

- Môže to spôsobiť zásah elektrickým prúdom, požiar alebo výbuch.

Počas chodu práčky (vysoko teplotné pranie/sušenie/odstredovanie) neotvárajte dvere automatickej práčky násilím.

- Voda prúdiaca z práčky môže mať za následok popáleniny alebo spôsobí šmyklavosť podlahy. Môže to mať za následok zranenie.
- Otvorenie dverí násilím môže mať za následok poškodenie produktu alebo zranenie.

Počas činnosti práčky pod ňu nekladajte ruku.

- Môže to mať za následok zranenie.

Nedotýkajte sa napájacej zástrčky mokrými rukami.

- Môže to spôsobiť zásah elektrickým prúdom.

Zariadenie nevypínajte odpojením sieťovej zástrčky počas prevádzky zariadenia.

- Opakované pripojenie sieťovej zástrčky do sieťovej zásuvky môže spôsobiť iskrenie a následný zásah elektrickým prúdom alebo vznik požiaru.

Deťom nedovoľte liezť na spotrebič ani do jeho vnútra.

- Môže to spôsobiť zásah elektrickým prúdom, popálenie alebo zranenie.

Počas činnosti práčky pod ňu nekladajte ruku alebo kovové predmety.

- Môže to mať za následok zranenie.



# Bezpečnostné informácie

Spotrebič neodpájajte od siete ťahaním za napájací kábel. Vždy pevne uchopte zástrčku a ťahajte priamo von zo zásuvky.

- Poškodenie napájacieho kábla môže spôsobiť skrat, požiar a/alebo zásah elektrickým prúdom.

Nepokúšajte sa svojvoľne opravovať, rozoberať ani modifikovať toto zariadenie.

- Nepoužívajte žiadne iné poistky (ako napríklad medené, z ocelového drôtu a pod.), okrem štandardnej poistky.
- Keď je zariadenie potrebné opraviť alebo reinstalovať, obráťte sa na najbližšie servisné centrum.
- V opačnom prípade môže dôjsť k zásahu elektrickým prúdom, požiaru, poruchám produktu alebo zraneniu.

Sieťovú zástrčku odpojte, keď sa hadica prívodu vody uvoľní od kohútika a zaplaví zariadenie.

- V opačnom prípade môže dôjsť k zásahu elektrickým prúdom alebo vzniku požiaru.

Sieťovú zástrčku odpojte v prípade, ak sa zariadenie dlho nepoužíva alebo počas búrky.

- V opačnom prípade môže dôjsť k zásahu elektrickým prúdom alebo vzniku požiaru.

Ak sa do vnútra zariadenia dostane cudzia látka, odpojte sieťovú zástrčku a obráťte sa na najbližšie servisné stredisko spoločnosti Samsung.

- Môže spôsobiť požiar alebo zásah elektrickým prúdom.

Nedovoľte deťom (ani domácim zvieratám) hrať sa na práčke alebo v jej vnútri. Práčka sa zvnútra nedá jednoducho otvoriť a dieťa by si v prípade uväznenia v jej vnútri mohlo vážne ublížiť.

## Výstrahy týkajúce sa používania

### UPOZORNENIE

Keď je práčka kontaminovaná cudzími látkami, ako napríklad pracím prostriedkom, nečistotami, zvyškami jedál a pod., odpojte sieťovú zástrčku a práčku očistite pomocou vlhkej a jemnej látky.

- V opačnom prípade môže dôjsť k strate farieb, deformácii, poškodeniu alebo vzniku hrdze.

Predné sklo sa môže rozbiť po silnom náraze. Pri používaní práčky buďte opatrní.

- Rozbitie skla môže mať za následok zranenie.

Po prerušení dodávky vody alebo opakovanom pripájaní prívodnej hadice vodovodný kohútik otvárajte pomaly.

Po dlhom období nepoužívania vodovodný kohútik otvárajte pomaly.

- Tlak vzduchu v hadici prívodu vody alebo vo vodovodnej rúrke môže mať za následok poškodenie dielu produktu alebo únik vody.



Ak počas činnosti dôjde k chybe vypúšťania, skontrolujte, či došlo k problému s vypúšťaním.

- Ak práčku používate, keď je zaplavená z dôvodu problému vypúšťania, môže to mať za následok zásah elektrickým prúdom alebo požiar.

Bielizeň vkladajte do práčky úplne, aby sa bielizeň nezachytila vo dverách.

- Ak sa bielizeň zachytí vo dverách, môže to mať za následok poškodenie bielizne alebo práčky, prípadne to môže mať za následok únik vody.

Keď sa práčka nepoužíva, vypnite prívod vody.

Ubezpečte sa, že skrutky na konektore hadice prívodu vody sú riadne dotiahnuté.

- Nedodržanie môže viesť k poškodeniu majetku či k poraneniu.

Uistite sa, že gumené tesnenie a sklo predných dverí nie je znečistené cudzou látkou (napr. odpad, vlákna, vlasy, atď.).

- Ak sa cudzia látka zachytí vo dverách alebo dvere nie sú úplne zatvorené, môže to spôsobiť únik vody.

Pred použitím produktu otvorte vodovodný kohútik a skontrolujte, či je konektor hadice prívodu vody pevne dotiahnutý a či nedochádza k úniku vody.

- Ak sú skrutky na konektore hadice prívodu vody uvoľnené, môže dôjsť k úniku vody.

Produkt, ktorý ste si zakúpili, je navrhnutý len na domáce použitie.

Použitie produktu na pracovné účely sa kvalifikuje ako nesprávne používanie produktu. V takom prípade produkt nebude chránený štandardnou zárukou poskytovanou spoločnosťou Samsung a spoločnosť Samsung nie je možné pripísať zodpovednosť za nesprávne fungovanie alebo škody plynúce z takéhoto nesprávneho používania.

Nestavajte sa na zariadenie ani naň neumiestňujte žiadne predmety (napr. bielizeň, zapálené sviečky, zapálené cigarety, riady, chemikálie, kovové predmety atď.).

- Mohlo by to spôsobiť zásah elektrickým prúdom, požiar, problémy so zariadením alebo ujmu na zdraví.

Na povrch zariadenia nesprejujte prchavé látky (napr. insekticídy).

- Okrem škodlivého pôsobenia na ľudské zdravie môžu tiež spôsobiť zásah elektrickým prúdom, požiar alebo problémy so zariadením.

Do blízkosti práčky nedávajte žiadne predmety, ktoré vytvárajú elektromagnetické pole.

- Môže to mať za následok zranenie spôsobené poruchou.

Voda vypustená počas cyklu vysokoteplotného prania alebo sušenia je horúca. Nedotýkajte sa vody.

- Môže to spôsobiť popáleniny alebo zranenie.

Ak je teplota vody vyššia pred vypustením, trvá to, kým teplota neklesne, a môže sa líšiť v závislosti od vnútornej teploty.

Vode odolné sedadlá, rohože alebo oblečenie (\*) neperte, neodstreďujte a nesušte, pokiaľ vaša práčka nemá špeciálny cyklus na pranie týchto položiek.



# Bezpečnostné informácie

(\*): Vlnená postelná bielizeň, dažďové prikrývky, rybárske vesty, lyžiarske nohavice, spacie vaky, plienkové prikrývky, tenké teplákové súpravy a bicyklové, automobilové a motocyklové prikrývky a pod.

- Hrubé, pevné rohože neperte ani v prípade, že sa na štítku o starostlivosti nachádza symbol práčky. Môže to spôsobiť zranenie alebo poškodenie práčky, stien, podlahy alebo oblečenia z dôvodu neobvyklých vibrácií.
- Koberčeky a rohožky s gumenou úpravou neperte. Gumená časť by sa mohla odtrhnúť a zostať v bubne, čo by mohlo spôsobiť napríklad poruchu odtoku.

Práčku nepoužívajte, keď je zásuvka na pracie prostriedky vybratá.

- Môže to spôsobiť zásah elektrickým prúdom alebo zranenie spôsobené únikom vody.

Počas alebo tesne po sušení sa nedotýkajte vnútra bubna, pretože je horúci.

- Môže to spôsobiť popáleniny.

Sklenené dvierka môžu byť počas prania a sušenia horúce. Nedotýkajte sa preto sklenených dvierok.

Rovnako nedovoľte deťom, aby sa hrali v blízkosti práčky či dotýkali sklenených dvierok.

- Môže to spôsobiť popáleniny.

Do zásuvky na pracie prostriedky nestrkajte ruku.

- Môže to spôsobiť zranenie, pretože vašu ruku môže zachytiť podávacie zariadenie pracieho prostriedku.
- Vodiaci prvok na tekutý prací prostriedok (len pre niektoré modely) nie je určený na používanie na práškový prací prostriedok. Keď používate práškový prací prostriedok, vyberte vodiaci prvok.

Do práčky nekladajte okrem bielizne žiadne iné predmety (ako napríklad topánky, zvyšky potravín, zvieratá).

- V prípade domácich zvierat to môže spôsobiť poškodenie práčky alebo zranenie a smrť spôsobené následkom neobvyklých vibrácií.

Tlačidlá nestláčajte pomocou ostrých predmetov, ako napríklad špendlíkov, nožov, nechťov a pod.

- Môže to spôsobiť zásah elektrickým prúdom alebo zranenie.

Neperte bielizeň kontaminovanú olejmi, krémami alebo kozmetickými vodami, ktoré sa zvyčajne nachádzajú v obchodoch pre starostlivosť o pokožku alebo na masážnych klinikách.

- Môže to spôsobiť deformáciu gumeného tesnenia a únik vody.

V bubne dlhodobo nenechávajte kovové predmety, ako napríklad zatváracie špendlíky, sponky alebo bielizň.

- Môže to spôsobiť zhrdzavenie bubna.
- Ak sa na povrchu bubna začne objavovať hrdza, naneste na jeho povrch čistiaci prostriedok (neutrálny) a na vyčistenie použite špongiu. Nikdy nepoužívajte kovovú kefu.



Suchý čistiaci prostriedok nepoužívajte priamo a bielizeň kontaminovanú suchým čistiacim prostriedkom neperte, nepláčajte a neodstreďujte.

- Vďaka teplu z oxidácie oleja to môže spôsobiť spontánne horenie alebo vzplanutie.

Nepoužívajte vodu zo zariadení na chladenie/ohrievanie vody.

- Môže to spôsobiť problémy s práčkou.

Do práčky nepoužívajte prírodné mydlo na ručné pranie.

- Ak v práčke zatvrdne a nahromadí sa, môže to spôsobiť problémy s produktom, stratu farieb, vznik hrdze alebo nepríjemné pachy.

Do pracej siete dajte ponožky a podprsenky a perte ich s ostatnou bielizňou.

V pracej sieti neperte veľké kusy bielizne, ako napríklad posteľnú bielizeň.

- V opačnom prípade môže dôjsť k zraneniam z dôvodu neobvyklých vibrácií.

Nepoužívajte vytvrdnutý čistiaci prostriedok.

- Ak sa nahromadí vo vnútri práčky, môže to mať za následok únik vody.

Uistite sa, že vrecká na oblečení, ktoré sa ide prať, sú prázdne.

- Pevné ostré predmety, ako napríklad mince, zatváracie špendlíky, ihly, skrutky alebo kamienky môžu spôsobiť značné poškodenie zariadenia.

Neperte oblečenie s veľkými sponami, gombíkmi alebo inými ťažkými kovovými predmetmi.

Bielizeň roztriedte podľa toho, ako púšťa farbu, a zvolte odporúčaný cyklus, teplotu vody a ďalšie funkcie.

- Môže to mať za následok zmenu farby bielizne a poškodenie látky.

Pri zatváraní dvierok dbajte na to, aby ste v nich neprivreli prsty detí.

- V opačnom prípade môže dôjsť k zraneniu.

Aby ste predišli zápachom a plesniam, po skončení pracieho cyklu nechajte dvierka otvorené, aby sa bubon mohol vysušiť.

Aby sa zabránilo nahromadeniu vodného kameňa, po skončení pracieho cyklu nechajte zásuvku na prací prostriedok otvorenú a vysušte jej vnútro.

## Dôležité varovania týkajúce sa čistenia

### VAROVANIE

Nečistite spotrebič tak, že budete priamo naň striekať vodu.

Nepoužívajte silné kyslé čistiace prostriedky.

Na čistenie spotrebiča nepoužívajte benzén, riedidlo ani alkohol.

- Môže spôsobiť zmenu farby, deformáciu, poškodenie, požiar alebo zásah elektrickým prúdom.



# Bezpečnostné informácie

Pred čistením alebo vykonaním údržby odpojte zariadenie od stenovej zásuvky.

- V opačnom prípade môže dôjsť k zásahu elektrickým prúdom alebo vzniku požiaru.

## Pokyny o značke WEEE



### Správna likvidácia tohto výrobku (vyradené elektrické a elektronické prístroje)

(Platí v krajinách so zavedeným separovaným zberom)

Toto označenie na výrobku, príslušenstve, či literatúre ukazuje, že výrobok a jeho elektronické príslušenstvo (napr. nabíjačka, náhlavná súprava, USB kábel) by nemal byť na konci svojej životnosti likvidovaný s ostatným domovým odpadom. Aby ste predišli možnému narušeniu životného prostredia alebo ľudského zdravia nekontrolovanou likvidáciou odpadu, oddelte prosím tieto položky od ostatných typov odpadu a recyklujte ich zodpovedne a podporte tak trvale udržiteľné znovuzpracovanie materiálových zdrojov.

Užívatelia v domácnostiach by mali kontaktovať buď predajňu, kde kúpili tento výrobok, alebo svoj vládny úrad ohľadne detailov kam a ako môžu tieto položky dať k recyklácii bezpečnej voči životnému prostrediu.

Podnikoví užívatelia by mali kontaktovať svojho dodávateľa a overiť podmienky kúpnej zmluvy. Tento výrobok a jeho elektronické príslušenstvo by nemal byť pre likvidáciu zmiešaný s ostatným hospodárskym odpadom.

Viac informácií o ochrane životného prostredia a regulačných povinnostiach týkajúcich sa výrobkov spoločnosti Samsung, napríklad REACH, WEEE alebo batérií, nájdete na webovej lokalite [www.samsung.com](http://www.samsung.com)

## Ecodesign

Podrobné pokyny týkajúce sa inštalácie a čistenia práčky a informácie o ekodizajne (v súlade s nariadením (EÚ) 2019/2023) nájdete na webovej lokalite spoločnosti Samsung (<http://www.samsung.com>). Stačí prejsť na sekcie Podpora > Úvodná stránka, kde zadáte názov modelu.



# Inštalácia

Postupujte presne podľa nasledujúcich pokynov, aby ste práčku nainštalovali správne a zabránili nehodám počas prania.

## Čo nájdete v škatuli

Uistite sa, že všetky časti sú súčasťou balenia výrobku. Ak sa vyskytne problém s práčkou alebo dielmi, kontaktujte miestne zákaznicke centrum alebo predajcu výrobkov značky Samsung.

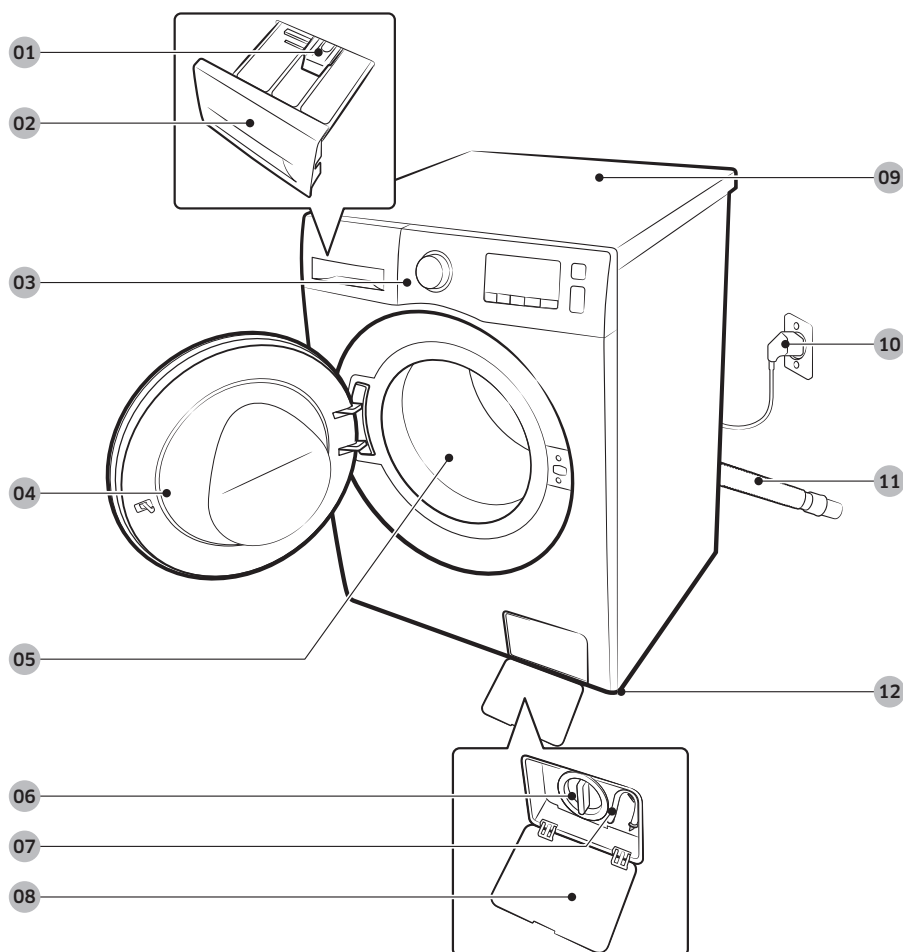

**01** Páčka uvoľnenia

**02** Zásuvka na pracie prostriedky

**03** Ovládací panel

**04** Dvere

**05** Bubon

**06** Odpadový filter

**07** Trubica núdzového vývodu

**08** Kryt filtra

**09** Vrchná časť

**10** Napájacia zástrčka

**11** Odtoková hadica

**12** Vyrovnávacie nožičky



# Inštalácia



Kľúč



Kryty na skrutky

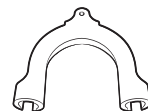

Vodiaca lišta hadice



Hadica na studenú vodu



Hadica na horúcu vodu

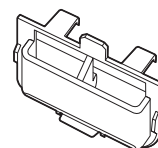

Zásobník na tekutý prací prostriedok

## POZNÁMKA

- Kľúč na matice: Na odstránenie prepravných skrutiek a nastavenie automatickej práčky do vodorovnej polohy.
- Kryty na skrutky: Na zakrytie otvorov po odstránení prepravných skrutiek. Dodaný počet krytov skrutiek (3 až 6) závisí od modelu.
- Vodiaca lišta hadice: Na zavesenie odtokovej hadice do odtokového potrubia alebo umývadla.
- Hadica na studenú/teplú vodu: Na prívod vody do automatickej práčky. (Hadice na teplú vodu sa používajú výlučne u vybraných modelov.)
- Zásobník na tekutý prací prostriedok: Vložte ho do priečinku na prací prostriedok, aby ste použili tekutý prací prostriedok. (Iba niektoré modely)

## Príslušenstvo (nie je súčasťou balenia)

- Výbava na stohovanie: SKK-DF
  - Výbava na stohovanie je potrebná pri kladení sušičky na práčku.





## Inštalačné požiadavky

### Zdroj elektrickej energie a uzemnenie

- Požaduje sa poistka alebo istič: striedavý prúd 220-240 V / 50 Hz.
- Použite samostatnú napájaciu vetvu vyhradenú pre vašu práčku.

Pre správne uzemnenie sa práčka dodáva so sieťovým káblom, ktorý má uzemňovaciu zástrčku s tromi hrotmi, pre použitie v správne nainštalovanej a uzemnenej zásuvke.

Ak si uzemnením nie ste istí, požiadajte o radu kvalifikovaného elektrikára alebo opravára.

Dodanú zástrčku nijako neupravujte. Ak sa nedá zapojiť do zásuvky, zavolajte kvalifikovaného elektrikára, ktorý nainštaluje správnu zásuvku.

### **VAROVANIE**

- NEPOUŽÍVAJTE predĺžovací kábel.
- Používajte iba sieťový kábel, ktorý sa dodáva s práčkou.
- NEZAPÁJAJTE uzemňovací kábel do plastového vedenia, plynového potrubia alebo potrubia na teplú vodu.
- Nesprávne zapojenie vodičov na uzemnenie môže spôsobiť zásah elektrickým prúdom.

### Prívod vody

Správny tlak vody pre túto práčku je medzi 50 a 1000 kPa. Tlak vody nižší ako 50 kPa môže spôsobiť, že sa ventil úplne nezatvorí. Môže tiež spôsobiť, že sa bubon bude dlhšie plniť vodou a práčka sa vypne. Vodovodné kohútiky musia byť vo vzdialenosti do 120 cm od zadnej strany práčky, aby dodané prírodné hadice dosiahli k práčke.

Ak chcete predísť riziku nežiaduceho úniku vody:

- zaistením jednoduchého prístupu k vodovodným kohútikom,
- zastavením vodovodných kohútikov, keď sa práčka nepoužíva,
- pravidelnou kontrolou únikov na armatúrach vodovodnej hadice.

### **UPOZORNENIE**

Pred prvým použitím práčky skontrolujte, či zo spojov na ventile vody a kohútikoch nemôže unikať voda.

### Vypúšťanie

Spoločnosť Samsung odporúča stúpacie potrubie s výškou 60 – 90 cm. Odtoková hadica musí byť pripojená cez sponu hadice k stúpaciemu potrubiu, ktoré musí úplne pokrývať odtokovú hadicu.



# Inštalácia

## Podlaha

V záujme dosahovania optimálnych výsledkov je potrebné práčku nainštalovať na pevnú podlahu. Drevené podlahy možno budú potrebovať spevnenie kvôli minimalizácii vibrácií alebo nevyrovnanému zaťaženiu. Koberce a podlahy z mäkkých dlaždíc nevytvárajú dostatočný odpor proti vibráciám a môžu prispieť k miernemu posunu práčky počas cyklu.

### **UPOZORNENIE**

Práčku **NEINŠTALUJTE** na vyvýšené alebo nedostatočne stabilné konštrukcie.

## Teplota vody

Práčku neinštalujte na miesta, kde môže dôjsť k zamrznutiu vody, pretože práčka si vždy nejakú vodu uchováva vo vodných ventiloch, čerpadlách a hadiciach. Zamrznutá voda vo vedeniach môže poškodiť remene, čerpadlo a iné súčasti práčky.

## Inštalácia do skriň alebo uzavretých priestorov

Minimálne vzdialenosti pre bezpečné fungovanie:

Bočné strany	25 mm	Vzadu	50 mm
Hore	25 mm	Vpredu	550 mm

Ak automatickú práčku a sušičku inštalujete spoločne, predná časť prístenku alebo komory musí mať vzduchový otvor bez prekážok s veľkosťou najmenej 550 mm. Samotná práčka nevyžaduje špecifický vzduchový otvor.



## Inštalácia krok za krokom

### KROK 1 Výber umiestnenia

Požiadavky na umiestnenie:

- pevný, rovný povrch bez koberca alebo podlahovej krytiny, ktorá môže brániť vetraníu,
- mimo priameho slnečného žiarenia,
- dostatočný priestor na vetranie a káble,
- teplota okolia je vždy vyššia ako teplota mrazu (0 °C),
- mimo zdroja tepla.

### KROK 2 Demontujte prepravné skrutky

Odbalte výrobok a odmontujte všetky prepravné skrutky.

#### POZNÁMKA

Počet skrutiek použitých pri preprave sa môže líšiť v závislosti od modelu.

#### VAROVANIE

- Baliace materiály môžu byť nebezpečné pre deti. Všetky baliace materiály (plastové obaly, polystyrén atď.) odložte mimo dosahu detí.
- Aby ste predchádzali zraneniu, zakryte po odstránení prepravných skrutiek otvory krytmi skrutiek. Automatickú práčku nepresúvajte bez nasadených prepravných skrutiek. Pred presunutím automatickej práčky na iné miesto namontujte prepravné skrutky. Prepravné skrutky uschovajte na bezpečnom mieste pre použitie v budúcnosti.

# Inštalácia

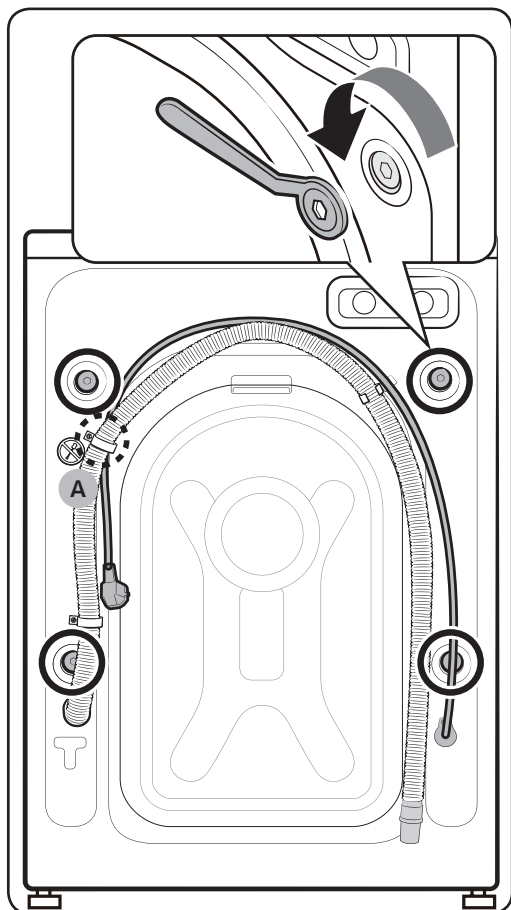

1. Nájdite skrutky použité pri preprave (na obrázku sú označené krúžkom) na zadnej strane práčky.

## ⚠ UPOZORNENIE

Neodstraňujte skrutku (A), ktorá fixuje klip hadice.

2. Pomocou dodaného kľúča uvoľnite všetky skrutky použité pri preprave ich otočením proti smeru hodinových ručičiek.

## 📄 POZNÁMKA

Prepravné skrutky si odložte na budúce použitie.

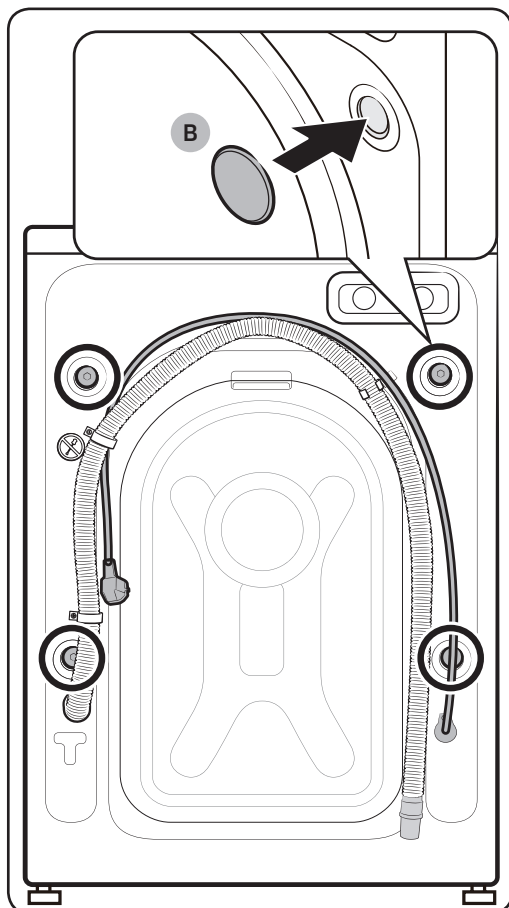

3. Vložte krytky skrutiek (B) do otvorov (na obrázku sú označené krúžkom).

### KROK 3 Nastavenie vyrovnávacích nožičiek

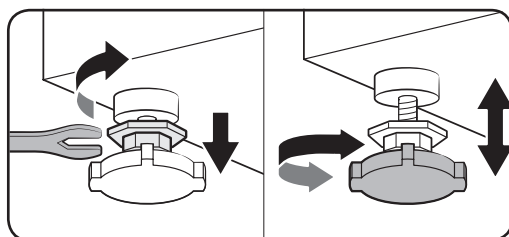

1. Práčku jemne zasuňte na miesto. Prívelkým tlakom by ste mohli poškodiť vyrovnávacie nožičky.
2. Práčku vyrovnajte ručne, upravením polohy vyrovnávacích nožičiek.

# Inštalácia

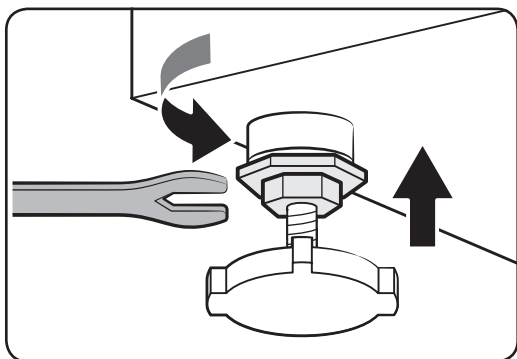

- Keď je práčka vyrovnaná, matice utiahnite pomocou kľúča.

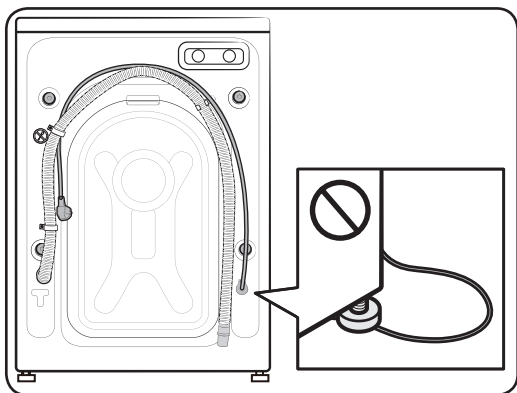

## **UPOZORNENIE**

Pri inštalácii produktu sa uistite, že vyrovnávací nožička netlačí na napájací kábel.

## **UPOZORNENIE**

Uistite sa, že všetky vyrovnávacie nožičky dosadajú na povrch podlahy, aby ste predišli pohybovaniu automatickej práčky, prípadne tomu, aby vytvárala hluk z dôvodu vibrácií. Následne skontrolujte, či automatická práčka neposkakuje. Ak automatická práčka neposkakuje, utiahnite matice.

## KROK 4 Pripojenie hadice na vodu

Dodaná hadica na vodu sa môže odlišovať, a to v závislosti od modelu. Dodržujte pokyny v súlade s dodanou hadicou na vodu.

### Pripojenie k vodovodnému kohútiku so závitom

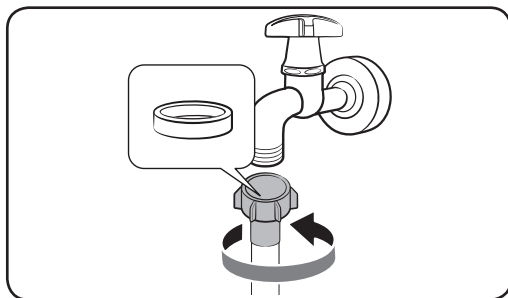

1. Pripojte hadicu na vodu k vodovodnému kohútiku a následne otočte konektor v smere otáčania hodinových ručičiek tak, ako je vyobrazené.

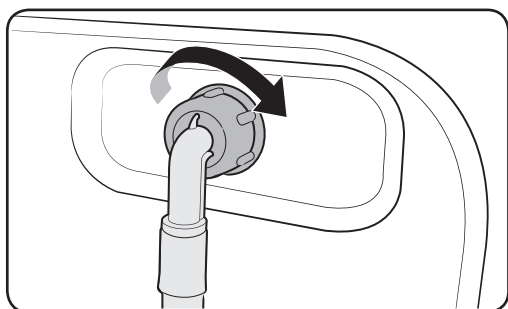

2. Druhú stranu hadice na vodu pripojte k prívodovému ventilu na zadnej strane práčky. Hadicu dotiahnite otočením v smere hodinových ručičiek.

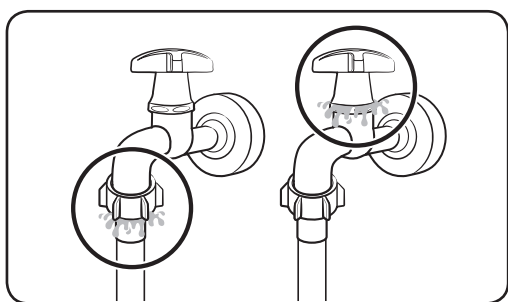

3. Zapnite prívod vody a uistite sa, že okolo spojov neuniká voda. Ak voda uniká, zopakujte kroky opísané vyššie.

### VAROVANIE

Ak uniká voda, zastavte prevádzku práčky a odpojte ju od zdroja elektrickej energie. Následne v prípade presakovania vody z vodovodnej hadice kontaktujte miestne servisné stredisko spoločnosti Samsung, prípadne kontaktujte vodoinštalátora, ak uniká voda z vodovodného kohútika. Mohlo by to spôsobiť zásah elektrickým prúdom.

# Inštalácia

## ⚠ UPOZORNENIE

Hadicu na vodu nasilu nenaťahujte. Ak je hadica príkrátka, nahradte ju dlhšou, vysoko-tlakovou hadicou.

### Pripojenie k vodovodnému kohútiku bez závitů

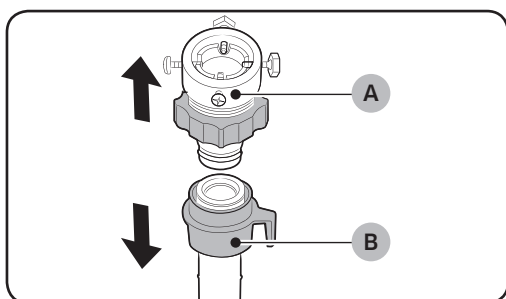

1. Z hadice na vodu (B) odstráňte adaptér (A).

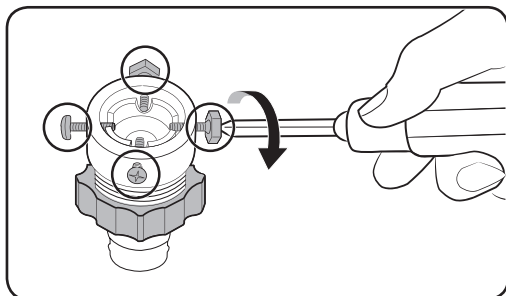

2. Štyri skrutky adaptéra uvoľnite pomocou krížového skrutkovača.

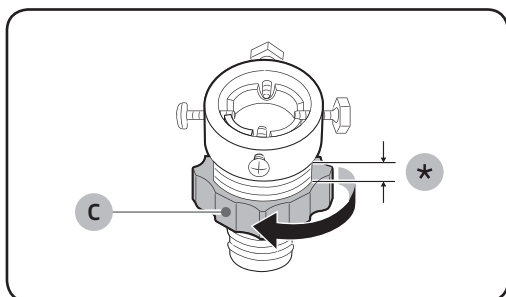

3. Držte adaptér a otáčajte dielom (C) v smere šípky a uvoľnite ho o 5 mm (\*).



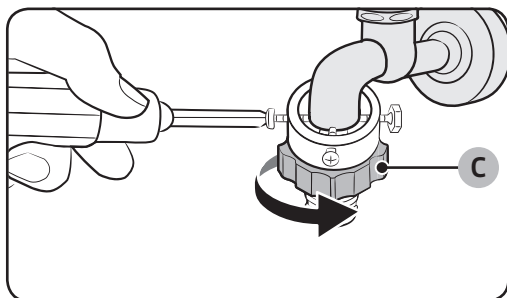

4. Adaptér nasadíte na vodovodný kohútik, nadvihnite ho a dotiahnite skrutky.
5. Otáčajte **dielom (C)** v smere šípky, až kým ho nedotiahnete.

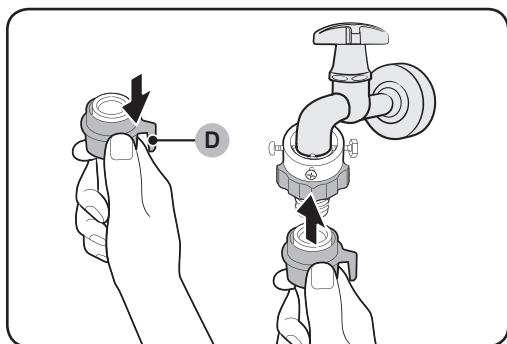

6. Počas pritlačania **dielu (D)** smerom na vodovodnú hadicu pripojte hadicu na vodu k adaptéru. Potom uvoľnite **diel (D)**. Hadica zapadne do adaptéra a budete počuť kliknutie.

7. Na dokončenie pripájania vodovodnej hadice si pozrite body 2 a 3 v časti „Pripojenie k vodovodnému kohútiku so závitom“.

#### POZNÁMKA

- Po pripojení hadice na vodu k adaptéru potiahnite hadicu na vodu nadol, aby ste skontrolovali, či je správne pripojená.
- Používajte bežný typ vodovodného kohútika. Ak je kohútik štvorcového tvaru alebo je príliš veľký, pred umiestnením adaptéra na kohútik vyberte rozperný krúžok.



# Inštalácia

Pre modely s ďalším prívodom teplej vody:

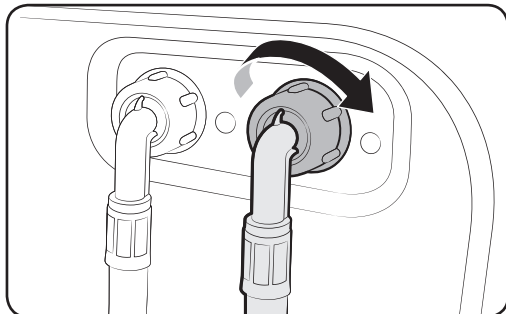

1. Červený koniec hadice na teplú vodu pripojte k prívodovému ventilu teplej vody na zadnej strane práčky.
2. Druhý koniec hadice na teplú vodu pripojte ku kohútiku teplej vody.

Hadica so systémom Aqua Stop (len vybrané modely)

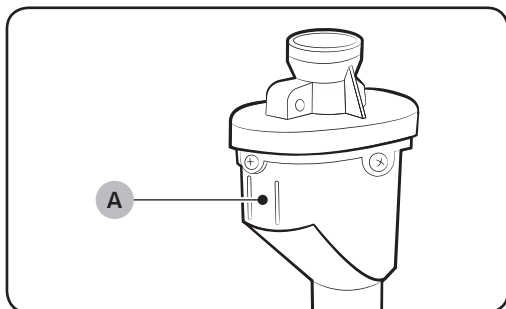

Hadica so systémom Aqua Stop upozorní používateľa na riziko úniku vody. Zaznamenáva tok vody a v prípade úniku **indikátor (A)** v strede zmení farbu na červenú.

## POZNÁMKA

Koniec hadice so systémom Aqua Stop musí byť pripojený ku kohútiku a nie k zariadeniu.



## KROK 5 Umiestnenie odtokovej hadice

Odtokovú hadicu je možné umiestniť tromi spôsobmi:

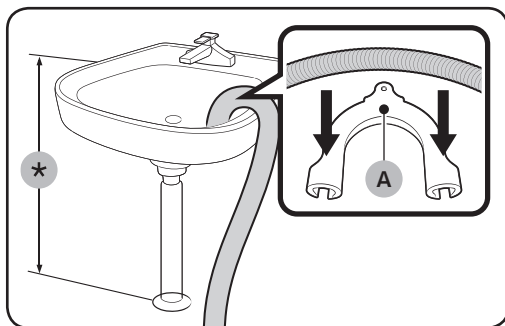

### Cez okraj umývadla

Odtokovú hadicu je potrebné umiestniť vo výške medzi 60 a 90 cm (\*) od zeme. Hrdlo hadice upevnite v ohnutej polohe pomocou dodanej **plastovej vodiacej lišty hadice (A)**. Vodiacu lištu zaistíte pomocou háčika o stenu, aby ste zaistili stabilné odtekanie.

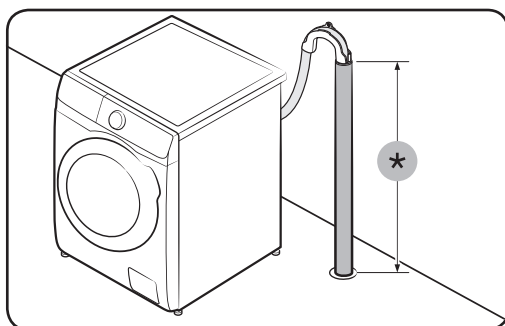

### K odtokovej rúre

Odtoková rúra musí byť vysoká aspoň 60 - 90 cm (\*). Odporúčame použiť 65 cm vysokú vertikálnu trúbku.

- Aby ste zaistili, že odtoková hadica zostane na mieste, použite dodaný plastový vodiaci prvok (pozrite si obrázok).
- Aby ste počas odtekania zabránili vytekaniu pretekajúcej vody, nezabudnite zasunúť odtokovú hadicu 15 cm do odtokového potrubia.
- Aby ste zabránili pohybovaniu odtokovej hadice, zaistite ju pomocou vodiaceho prvku k stene.

Požiadavky na stúpajúce odtokové potrubie:

- minimálny priemer 5 cm,
- Minimálna odvodová kapacita 60 litrov za minútu.



# Inštalácia

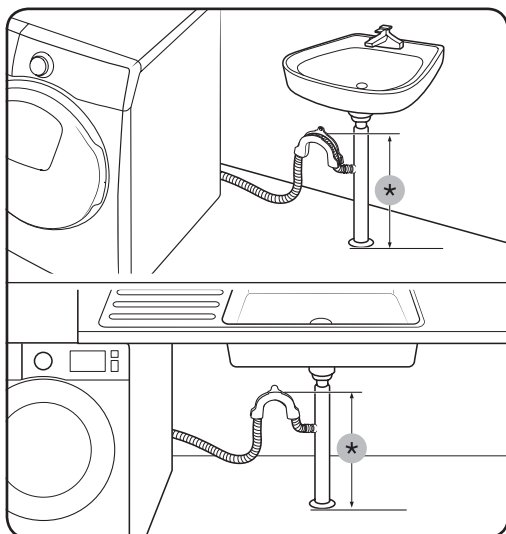

## Do vetvy odtokového potrubia umývadla

Odtoková hadica musí byť nad sifónom umývadla a koniec hadice musí byť aspoň 60 cm nad zemou.

(\*) : 60 cm

### ⚠ UPOZORNENIE

Pred pripojením odtokového potrubia odstráňte kryt na rozvetvení odtokového potrubia umývadla.

## KROK 6 Zapnutie automatickej práčky

Napájací kábel pripojte do sieťovej zásuvky so správnym menovitým napätím, uzemnením a ochranou prostredníctvom poistky, prípadne ističa. Potom stlačením tlačidla **Napájanie** práčku zapnite.





# Skôr než začnete

## Úvodné nastavenia

### Spustenie kalibrácie (odporúča sa)

Funkcia Calibration (Kalibrácia) zaručuje, že práčka presne rozpozná váhu. Uistite sa, že pred spustením procesu Calibration (Kalibrácia) je bubon prázdny.

1. Automatickú práčku vypnite a následne zapnite.
2. Na 3 sekundy podržte súčasne stlačené tlačidlá  Teplota a  Odložený koniec, aby ste vstúpili do režimu kalibrácie. Zobrazí sa správa „CB“.
3. Stlačením tlačidla  Spustiť/Pozastaviť spustíte cyklus kalibrácie.
4. Približne 3 minúty sa bude bubon otáčať v smere otáčania hodinových ručičiek a proti smeru hodinových ručičiek.
5. Keď sa cyklus dokončí, na displeji sa zobrazí „0“ a automatická práčka sa automaticky vypne.
6. Automatická práčka je teraz pripravená na používanie.

## Postup pri praní

### KROK 1 Usporiadať

#### Bielizeň roztriedte podľa nasledujúcich kritérií:

- Štítok o starostlivosti: Bielizeň roztriedte na bavlnenú, zmiešanú tkaninu, syntetickú, hodvábnu, vlnenú a umelý hodváb.
- Farebné: Oddel'te biele od farebného.
- Veľkosť: Práním vecí rôznych veľkostí zvýšite výkon pri praní.
- Citlivosť: Jemnú bielizeň perte samostatne pomocou možnosti Jednoduché žehlenie pre jemné, nové vlnené veci, záclony a hodváb. Skontrolujte štítky na bielizni.

#### POZNÁMKA

Na oblečení skontrolujte štítok o starostlivosti a pred práním ich roztried'te.

### KROK 2 Vyprázdenie vreciek

#### Vyprázdnite všetky vrecká na oblečení, ktoré idete prať.

- Kovové objekty, napr. mince, špendlíky a spony na oblečení, môžu poškodiť inú pranú bielizeň a bubon práčky.



# Skôr než začnete

---

## Oblečenie s vreckami a výšivkami obráťte naruby.

- Ak sú pri praní rozopnuté zipsy na nohaviciach a bundách, bubon práčky by sa mohol poškodiť. Zipsy by mali byť zapnuté a zaistené šnúrkou.
- Oblečenie s dlhými pásmi sa môže zaplietť medzi iné oblečenie. Uistite sa, že pásy pred práním zviažete.

## KROK 3 Používanie sieťky na bielizeň

---

- Podprsenky (ak sa môžu prať) sa musia prať v sieťke na bielizeň. Kovové časti podprseniek môžu pretrhnúť alebo prederaviť inú bielizeň.
- Malá a ľahká bielizeň, napr. ponožky, rukavice, pančuchy a vreckovky, sa môže zaseknúť vo dverách. Perte ich v jemnej sieťke na bielizeň.
- Sieťku na bielizeň neperte prázdnu. Mohlo by dôjsť k abnormálnym vibráciám, ktoré by mohli spôsobiť posunutie práčky a spôsobiť tak poranenie.

## KROK 4 Predpranie (ak je potrebné)

---

Keď je bielizeň silne znečistená, pre vybraný cyklus vyberte možnosť Predpranie. Nepoužívajte možnosť Predpranie, keď prací prostriedok pridávate do bubna manuálne.

## KROK 5 Určenie kapacity várky

---

Práčku neprepĺňajte. Prepĺňanie môže spôsobiť, že práčka nebude prať poriadne. Informácie o kapacite naplnenia pre rôzne typy oblečenia nájdete na strane 39.

### POZNÁMKA

Ak periete posteľnú bielizeň a obliečky, čas prania môže byť dlhší alebo môže dôjsť k zníženiu efektivity otáčania. Pre posteľnú bielizeň a obliečky odporúčame maximálnu rýchlosť otáčkového cyklu 800 ot./min a kapacitu naplnenia 2 kg alebo menej.

### UPOZORNENIE

- Rozložte zaťaženie. Nevyvážená bielizeň môže spôsobiť zníženie efektivity otáčania.
- Uistite sa, že bielizeň je úplne zasunutá do bubna a nie je zachytená vo dverách.
- Nebúchajte dverami. Dvierka zatvárajte jemne. V opačnom prípade sa dvere nemusia správne zatvoriť.

## KROK 6 Použitie vhodného typu pracieho prostriedku

---

Typ pracieho prostriedku vyberte podľa typu tkaniny (bavlna, syntetická, jemná bielizeň, vlna), farby, teploty prania a stupňa znečistenia. Vždy používajte pracie prostriedky so „zníženou penivosťou“ určené pre automatické práčky.



**POZNÁMKA**

- Postupujte podľa odporúčaní výrobcu pracieho prostriedku, ktoré sú založené na hmotnosti bielizne, stupňa znečistenia a tvrdosti vody vo vašej oblasti. Ak nevíete, aká je tvrdosť vašej vody, informujte sa v miestnej vodárenskej spoločnosti.
- Nepoužívajte prací prostriedok, ktorý zatvrdol alebo stuhol. Prací prostriedok môže zostať v cykle pláchania a zapchať odtokový vývod.

**UPOZORNENIE**

Pri praní vlny používajte cyklus **WOOL (VLNA)** a používajte iba neutrálny tekutý prací prostriedok. Pri cykle **WOOL (VLNA)** by práškový prací prostriedok mohol ostať na bielizni a zmeniť jej farbu.

**Kapsule do bielizne**

Na dosiahnutie najlepších výsledkov z používania kapsúl do bielizne dodržujte tieto pokyny.

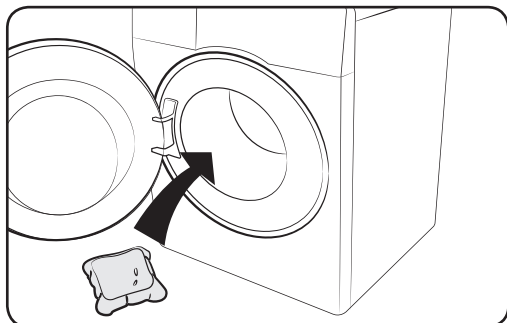

1. Umiestnite kapsulu na dno prázdneho bubna smerom dozadu.

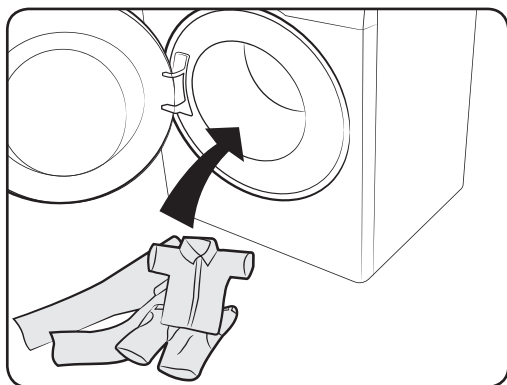

2. Do bubna umiestnite bielizeň na kapsulu.

**UPOZORNENIE**

Pri cykloch používajúcich studenú vodu alebo cykloch, ktoré sa skončia za menej ako jednu hodinu, sa kapsula nemusí úplne rozpustiť.

# Skôr než začnete

## Odporúčané prací prostriedky

Odporúčania sa vzťahujú na teplotné rozsahy uvedené v tabuľke cyklov.

●	Odporúčané	▲	Iba tekutý prací prostriedok
–	Neodporúčané	△	Iba práškový prací prostriedok

Cyklus	Prací prostriedok			Teplota (°C)
	Univerzálny	Jemné a vlnené tkaniny	Špecializovaný	
ECO 40-60 (EKO 40-60)	●	–	–	40-60
COTTON (BAVLNA)	●	–	–	Studený-90
SYNTHETICS (SYNTETIKA)	●	–	–	Studený-60
HYGIENE STEAM (PARNÁ HYGIENA)	●	–	–	Studený-90
15' QUICK WASH (15' RÝCHLE PRANIE)	▲	–	–	Studený-40
MIXED LOAD (ZMIEŠANÁ BIELIZEŇ)	●	–	–	Studený-60
DELICATES (JEMNÉ PRÁDLO)	–	▲	–	Studený-40
WOOL (VLNA)	–	▲	–	Studený-40
INTENSE COLD (INTENZÍVNA NÍZKA TEPLOTA)	●	–	–	Studený
COLOURS (FAREBNÁ BIELIZEŇ)	●	–	–	Studený-40
BEDDING (POSTELNÁ BIELIZEŇ)	●	–	–	Studený-40



## Pokyny týkajúce sa zásuvky na pracie prostriedky

Automatická práčka obsahuje dávkovač s tromi priečkami: ľavý priečnik pre hlavné pranie, stredový pre zmäkčovadlá textílií a pravý pre predpranie.

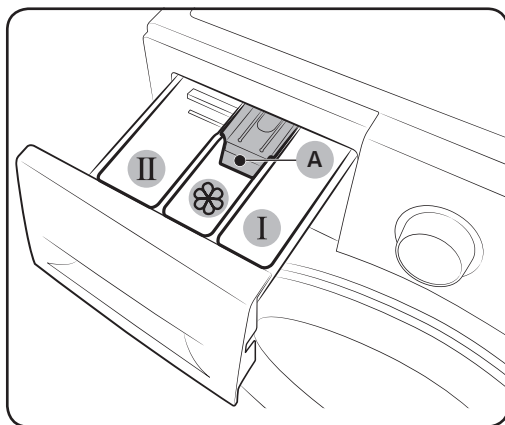

- 01** **I** Priečnik predprania: určený na prostriedok na predpranie.
- 02** **II** Priečnik hlavného prania: určený na prací prostriedok, prostriedok na zmäkčenie vody, namáčací prostriedok, bielidlo alebo prostriedky na odstraňovanie škvŕn.
- 03**  Priečnik na aviváž: určený na prídavné látky, napríklad aviváž. Prostriedok nesmie presiahnuť maximálnu úroveň (A).

### UPOZORNENIE

- Počas prania neotvárajte zásuvku na pracie prostriedky.
- Nepoužívajte nasledujúce typy pracieho prostriedku:
  - tablety alebo kapsule
  - guľôčky alebo sietky
- Aby sa zabránilo upchatiu priečnika, koncentrované alebo vysoko obohatené prostriedky (aviváž alebo prací prostriedok) sa pred použitím musia zriediť vodou.
- Keď sa vyberie možnosť Odložený koniec, nedávajte prací prostriedok priamo do bubna. V opačnom prípade môže odfarbiť bielizeň. Pri vybratej možnosti Odložený koniec používajte zásuvku na prací prostriedok.
- Na čistenie bubna nepoužívajte čistiace prostriedky. Zvyšky chemikálií v bubne znižujú výkonnosť prania.

### Pridávanie pracích prostriedkov do zásuvky na pracie prostriedky

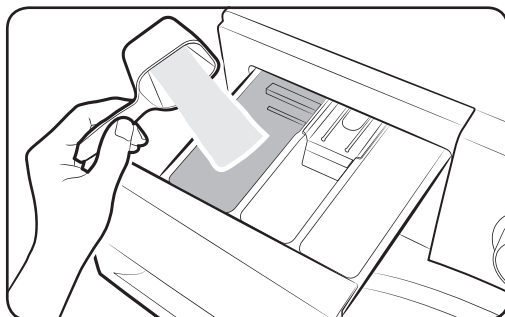

1. Zásuvku na pracie prostriedky otvorte vysunutím.
2. Prací prostriedok pridávajte do **II** priečnika hlavného prania podľa pokynov alebo odporúčaní výrobcu. Ak používate tekutý prostriedok, pozrite si stranu 35.

# Skôr než začnete

Skôr než začnete

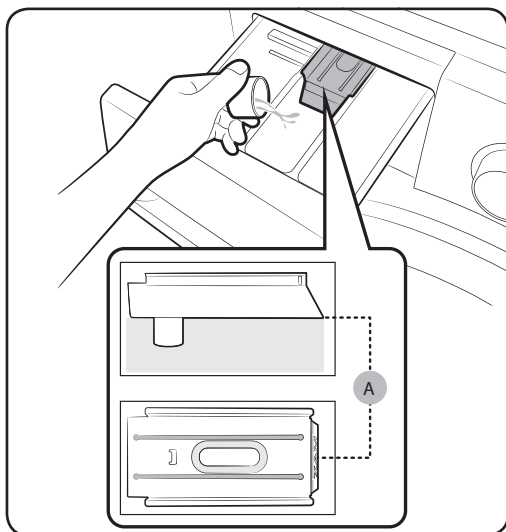

3. Aviváž pridávajte do  priečka na aviváž. Prostriedok nesmie presiahnuť maximálnu úroveň (A).

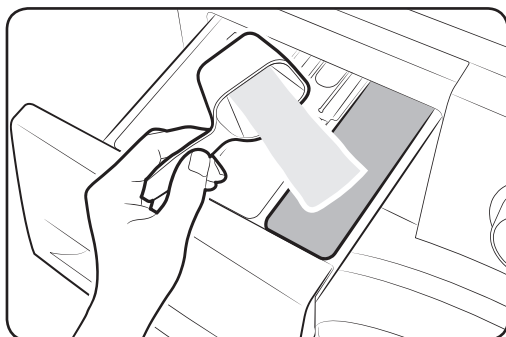

4. Ak chcete bielizeň predprať, prostriedok na predpranie pridajte do **I** priečka predprania podľa pokynov alebo odporúčaní výrobcu.
5. Zatvorte zásuvku na prací prostriedky.

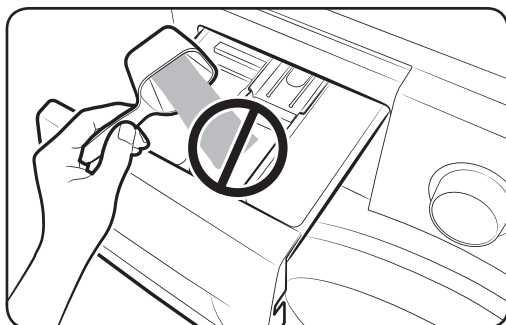

## UPOZORNENIE

- Do zásobníka na tekutý prací prostriedok nesypte prací prášok.
- Koncentrovanú aviváž je potrebné pred použitím zriediť vodou.
- Prací prostriedok na hlavné pranie nepridávajte do  priečka na aviváž.

## Používanie tekutého pracieho prostriedku (len niektoré modely)

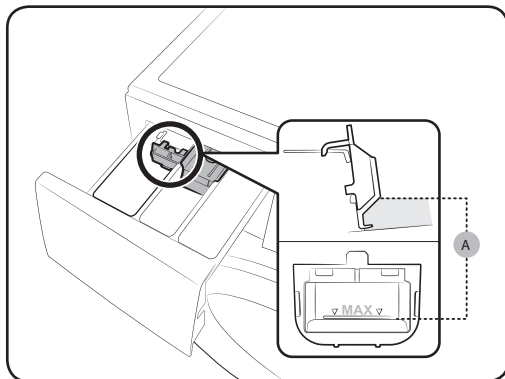

Do **II** priechinka hlavného prania najskôr vložte zásobník na tekutý prací prostriedok, ktorý je súčasťou balenia. Potom do tohto priechinka vlejte tekutý prací prostriedok po vyznačenú maximálnu úroveň (A).

### ⚠ UPOZORNENIE

- Neprekračujte čiaru maximálneho množstva, ktorá je vyznačená v priechniku.
- Ak používate práškový prací prostriedok, prevráťte nádobu na tekutý prací prostriedok.

## Pri používaní tekutého pracieho prostriedku Pri používaní práškového pracieho prostriedku

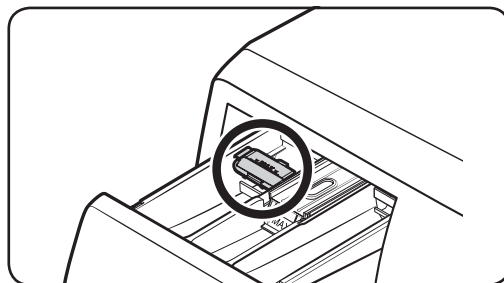
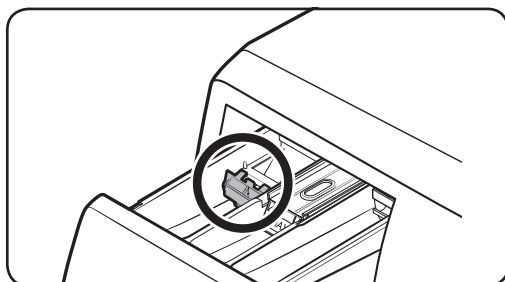



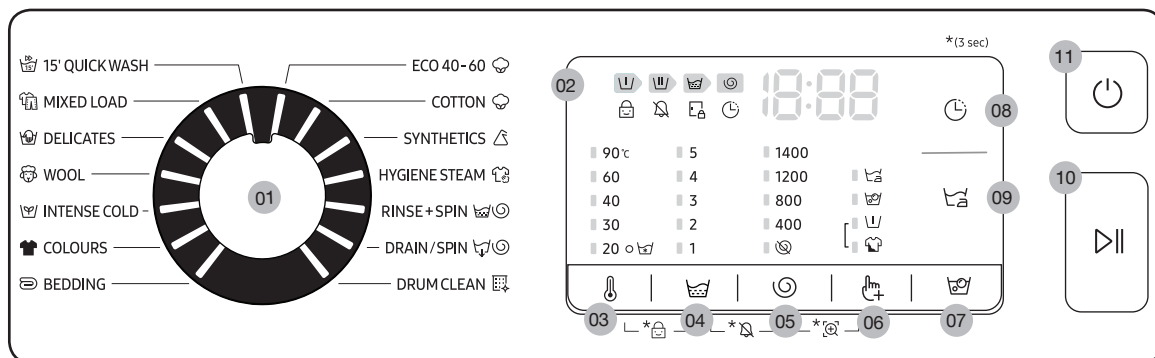

# Funkcie

## Ovládací panel



<b>01</b> Volič cyklu	Otočením voliča vyberiete cyklus.
<b>02</b> Displej	Na displeji sa zobrazujú informácie o aktuálnom cykle a odhadovaný zostávajúci čas alebo v prípade určitého problému informačný kód.
<b>03</b> Teplota	Stlačením zmeníte nastavenie teploty vody pre aktuálny cyklus.
<b>04</b> Pláchanie	Stlačením zmeníte počet pláchaní v aktuálnom cykle. V závislosti od cyklu môžete nastaviť najviac 5 pláchaní.
<b>05</b> Odstredovanie	Stlačením zmeníte rýchlosť odstredovania pre zvolený cyklus. <ul style="list-style-type: none"> <li><b>Podržanie pláchania (bez indikátora):</b> Posledné pláchanie sa pozastaví, aby bielizeň zostala namočená vo vode. Ak chcete bielizeň vybrať, vypustíte vodu alebo spustíte odstredovanie.</li> <li><b>Bez odstredovania</b> : Po poslednom vypustení vody sa bubon neroztočí.</li> <li><b>Len odstredovať</b> : Aby ste spustili cyklus odstredovania, na 3 sekundy stlačte tlačidlo Odstredovanie. Keď sa zobrazí čas cyklu a rýchlosť odstredovania, opakovane stláčajte tlačidlo <b>Odstredovanie</b>, kým sa nevyberie požadovaná rýchlosť odstredovania. Následne stlačením tlačidla <b>Spustiť/Pozastaviť</b> spustíte cyklus. Čas odstredovania závisí od zvoleného cyklu.</li> </ul>
<b>06</b> Možnosti	Stlačte pre výber možností. Dostupnosť možností závisí od cyklu.
<b>07</b> Bubble soak	Stlačením aktivujete/deaktivujete funkciu Bubble soak. Pomáha odstrániť celú škálu zažraných flakov.

<b>08</b>  Odložený koniec	Odložený koniec vám umožní nastaviť čas ukončenia aktuálneho cyklu. Na základe vašich nastavení bude čas spustenia cyklu závisieť od internej logiky práčky. Napríklad toto nastavenie je užitočné pre programovanie vašej práčky, aby dokončila pranie v čase, kedy sa normálne vrátite domov z práce. <ul style="list-style-type: none"> <li>• Stlačením vyberte predvolené jednotky hodín.</li> </ul>
<b>09</b>  Jednoduché žehlenie	Stlačením tlačidla pripravíte svoju bielizeň tak, že sa bude dať jednoducho vyžehliť pomocou obmedzenia tvorby záhybov počas cyklu odstreďovania. <ul style="list-style-type: none"> <li>• Funkcia Jednoduché žehlenie je dostupná len pre nasledujúce cykly prania: ECO 40-60 (EKO 40-60), COTTON (BAVLNA), SYNTHETICS (SYNTETIKA), HYGIENE STEAM (PARNÁ HYGIENA), MIXED LOAD (ZMIEŠANÁ BIELIZEŇ), INTENSE COLD (INTENZÍVNA NÍZKA TEPLOTA), COLOURS (FAREBNÁ BIELIZEŇ), BEDDING (POSTELNÁ BIELIZEŇ).</li> </ul>
<b>10</b>  Spustiť/ Pozastaviť	Stlačením spustíte alebo pozastavíte určitú operáciu.
<b>11</b>  Napájanie	Stlačením zapnete/vypnete práčku.

Viac informácií týkajúcich sa možností nájdete v časti Špeciálne funkcie.

\*(3 sec) (3 sekundy): Stlačte a podržte na 3 sekundy.

# Funkcie

## Jednoduché kroky, ako začať

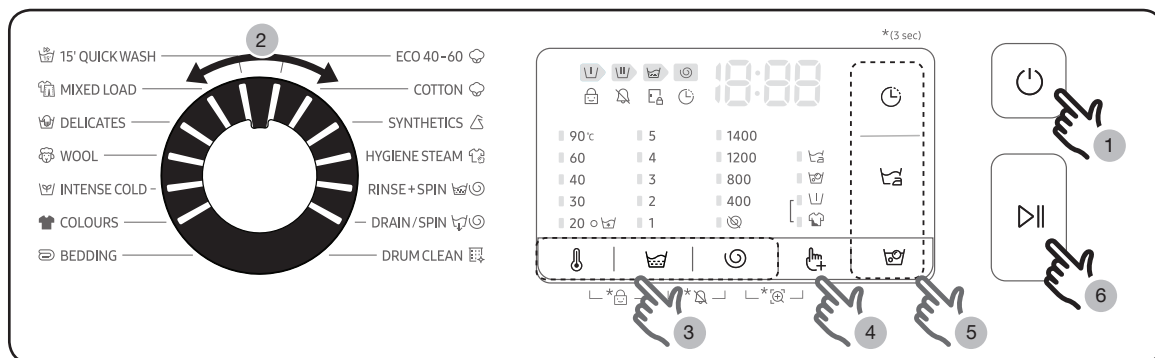







1. Stlačením tlačidla Napájanie práčku zapnite.
2. Otáčaním Volič cyklu vyberte cyklus.
3. Podľa potreby zmeňte nastavenia cyklu ( Teplota, Pláchanie a Odstreďovanie).
4. Aby ste pridali možnosť, stlačte tlačidlo Možnosti. Opätovným použitím tlačidla vyberiete uprednostňovanú položku.
5. Na práčke sú k dispozícii tri tlačidlá pre funkcie Odložený koniec, Jednoduché žehlenie a Bubble soak na jednoduchý prístup. Ak chcete použiť jednu z týchto možností, stlačte príslušné tlačidlo.
6. Stlačte tlačidlo Spustiť/Pozastaviť.

### Zmena cyklu počas prania









1. Stlačením tlačidla Spustiť/Pozastaviť zastavte pranie.
2. Vyberte iný cyklus.
3. Opätovným stlačením tlačidla Spustiť/Pozastaviť spustíte nový cyklus.

## Prehľad cyklov

### Štandardné cykly

Cyklus	Popis a max. naplnenie (kg)	Max. várka (kg)	
		9kg	8kg
ECO 40-60 (EKO 40-60) 	<ul style="list-style-type: none"> <li>Na čistenie bežne zašpinených bavlnených predmetov, ktoré sú označené tak, že sa môžu prať pri teplote 40 °C alebo 60 °C spolu v rovnakom cykle. Tento cyklus sa používa na hodnotenie súladu s právnymi predpismi EÚ o ekodizajne.</li> <li>Tento cyklus je nastavený ako predvolený.</li> </ul>	Max.	Max.
COTTON (BAVLNA) 	<ul style="list-style-type: none"> <li>Na bavlnu, posteľnú bielizeň, obrusy, spodnú bielizeň, uteráky alebo tričká. Čas prania a počet pláchaní sa automaticky upraví podľa naplnenia.</li> <li>Na čistenie mierne zašpinených bavlnených predmetov pri nominálnej teplote 20 °C.</li> </ul>	Max.	Max.
SYNTHETICS (SYNTETIKA) 	<ul style="list-style-type: none"> <li>Pre tkaniny vyrobené z polyesteru (diolén, trevira), polyamidu (perlon, nylon) atď.</li> </ul>	4,0	4,0
HYGIENE STEAM (PARNÁ HYGIENA) 	<ul style="list-style-type: none"> <li>Bavlnené a ľanové tkaniny, ktoré boli v priamom kontakte s pokožkou, ako napríklad spodná bielizeň.</li> <li>Pre optimálne hygienické výsledky vyberte teplotu 60 °C alebo vyššiu.</li> <li>Cykly pary obsahujú starostlivosť proti alergiám a odstraňovanie baktérií (sterilizáciu).</li> </ul>	4,0	4,0
RINSE+SPIN (PLÁCHANIE +ODSTREĎOVANIE) 	<ul style="list-style-type: none"> <li>Práčka je vybavená funkciou dodatočného pláchania po použití aviváže.</li> </ul>	Max.	Max.
DRAIN/SPIN (VYPÚŠŤANIE/ODST.) 	<ul style="list-style-type: none"> <li>Na vypustenie vody z bubna a spustenie ďalšieho procesu odstredovania na efektívne odstránenie vlhkosti z bielizne.</li> </ul>	Max.	Max.

# Funkcie



Cyklus	Popis a max. naplnenie (kg)	Max. várka (kg)	
		9kg	8kg
DRUM CLEAN (ČISTENIE BUBNA) 	<ul style="list-style-type: none"> <li>• Vyčistí bubon a odstráni z neho špinu a baktérie.</li> <li>• Cyklus spustíte vždy po 40 praniach a nepoužívajte pri ňom prací prostriedok ani bielicidlo. Informuje o tom automaticky po každých 40 praniach.</li> <li>• Uistite sa, že bubon je prázdny.</li> <li>• Na čistenie bubna nepoužívajte čistiace prostriedky.</li> </ul>	-	-
15' QUICK WASH (15' RÝCHLE PRANIE) 	<ul style="list-style-type: none"> <li>• Pre jemne znečistené odevy a bielizeň s hmotnosťou menej ako 2,0 kg, ktorú potrebujete rýchlo opraviť.</li> <li>• Použijete menej ako 20 g pracieho prostriedku. Použitie viac ako 20 g pracieho prostriedku môže zanechať zvyšky pracieho prostriedku.</li> <li>• Pre tekuté pracie prostriedky použijete maximálne 20 ml tekutého pracieho prostriedku.</li> </ul>	2,0	2,0
MIXED LOAD (ZMIEŠANÁ BIELIZEŇ) 	<ul style="list-style-type: none"> <li>• Pre zmiešanú bielizeň z bavlny a syntetických materiálov.</li> </ul>	4,0	4,0
DELICATES (JEMNÉ PRÁDLO) 	<ul style="list-style-type: none"> <li>• Na jemné tkaniny, podprsienky, hodvábnu bielizeň a inú bielizeň, ktorá sa má prať iba v rukách.</li> <li>• Pre najlepší výsledok použijete tekutý prací prostriedok.</li> </ul>	2,0	2,0
WOOL (VLNA) 	<ul style="list-style-type: none"> <li>• Na oblečenie z vlny, ktoré sa môže prať v práčke, pri naplnení menej ako 2,0 kg.</li> <li>• Cyklus WOOL (VLNA) s jemným točením a namáčaním chráni vlnové vlákna pred stiahnutím/poškodením.</li> </ul>	2,0	2,0
INTENSE COLD (INTENZÍVNA NÍZKA TEPLOTA) 	<ul style="list-style-type: none"> <li>• Cyklus Ekologický bublinkový cyklus prania pri nízkej teplote prispieva k znižovaniu spotreby energie.</li> </ul>	4,0	4,0
COLOURS (FAREBNÁ BIELIZEŇ) 	<ul style="list-style-type: none"> <li>• Viac cyklov pláchania a znížená rýchlosť otáčok, aby bolo oblečenie prané jemne a dôkladne prepláchané.</li> </ul>	4,0	4,0
BEDDING (POSTELNÁ BIELIZEŇ) 	<ul style="list-style-type: none"> <li>• Na posteľné prikrývky, plachty, obliečky atď.</li> <li>• Ak chcete dosiahnuť čo najlepšie výsledky, perte iba jeden druh posteľnej bielizne a práčku naplňte na menej ako 2,0 kg.</li> </ul>	2,0	2,0



## POZNÁMKA

- Naplnenie práčky pre domácnosť alebo práčky-sušičky pre domácnosť na maximálnu kapacitu udávanú výrobcom pre príslušné cykly prispieje k úspore energie a vody.
- Hluk a zvyšková vlhkosť sú ovplyvnené rýchlosťou odstreďovania: čím vyššia je rýchlosť odstreďovania vo fáze odstreďovania, tým vyšší je hluk a nižší obsah zvyškovej vlhkosti.
- Najefektívnejším cyklom z hľadiska spotreby energie sú vo všeobecnosti cykly, ktoré fungujú pri nižších teplotách a ktoré trvajú dlhšie.

## Možnosti

Možnosť		Popis
	Intenzívne	<ul style="list-style-type: none"><li>• Pre silne znečistenú bielizeň. Prevádzkový čas pre každý cyklus je dlhší ako bežne.</li></ul>
	Predpieranie	<ul style="list-style-type: none"><li>• Touto možnosťou pridáte predbežný cyklus prania pred hlavný cyklus prania.</li></ul>

# Funkcie

## Odložený koniec 🕒

Automatickú práčku môžete nastaviť tak, aby automaticky dokončila pranie neskôr, pričom si môžete vybrať oneskorenie od 1 do 24 hodín (v prírastkoch po 1 hodine). Zobrazená hodina ukazuje čas, kedy sa pranie dokončí.

1. Vyberte cyklus. Potom v prípade potreby zmeňte nastavenia cyklu.
2. Opätovne stlačte tlačidlo **Odložený koniec**, kým nenastavíte požadovaný čas ukončenia.
3. Stlačte tlačidlo **Spustiť/Pozastaviť**.  
Príslušný indikátor sa zapne a začne bežať čas.
4. Aby ste zrušili **Odložený koniec**, reštartujte automatickú práčku stlačením tlačidla **Napájanie**.

Príklad z bežného života



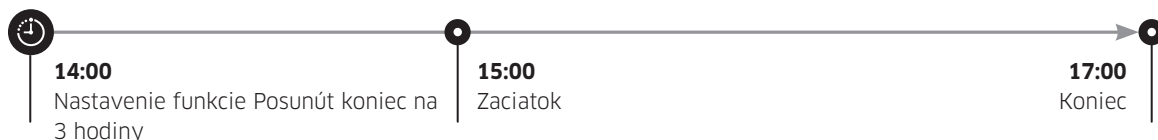

Chcete, aby dvojhodinový cyklus skončil o 3 hodiny od aktuálneho času. K aktuálnemu cyklu teda pridáte možnosť **Posunúť koniec** s nastavením na 3 hodiny a o 14:00 stlačíte tlačidlo **Spustiť/Pozastaviť**. Čo sa stane? Práčka začne prať o 15:00 a cyklus skončí o 17:00. Nižšie nájdete časovú os pre tento príklad.



## Nastavenia

### Detská zámka

Ak chcete zabrániť náhodnému spusteniu alebo nastaveniu práčky deťmi, detská zámka zamkne všetky tlačidlá okrem tlačidla **Napájanie**.



- Ak chcete nastaviť funkciu Detská zámka, 3 sekundy podržte súčasne stlačené tlačidlo  **Teplota** a tlačidlo  **Pláchanie**. Aktivujte stlačením tlačidla  **Spustiť/Pozastaviť**.
- Ak chcete aktivovať funkciu Detská zámka, podržte súčasne tlačidlá  **Teplota** a  **Pláchanie** na 3 sekundy.

### POZNÁMKA

- V stave Detská zámka musíte najskôr odpojiť funkciu Detská zámka, ak chcete pridať prací prostriedok alebo bielizeň.
- Vaše nastavenie sa zachová aj potom, čo reštartujete práčku.
- Dvierka po cykle prania nemôžete otvoriť, ak je zapnutá funkcia Detská zámka. Pred otvorením dvierok za účelom vybratia bielizne vypnite danú funkciu.

### Zapnutie/vypnutie zvuku

Môžete zapnúť alebo vypnúť zvuk z práčky. Ak je táto funkcia nastavená ako vypnutá (Off), melódia ukončenia cyklu a pípnutie vypnutia nezaznejú. Ostatné zvuky zostávajú aktívne.

- Aby ste stlmili zvuk, súčasne na 3 sekundy stlačte a podržte stlačené tlačidlá  **Pláchanie** a  **Odstredovanie**.
- Aby ste zvuk opätovne zapli, podržte ho opätovne stlačené na 3 sekundy.
- Vaše nastavenie sa zachová aj potom, čo reštartujete práčku.

# Údržba

Práčku udržiavajte čistú, aby ste zabránili zhoršeniu výkonu a predĺžili jej životnosť.

## DRUM CLEAN (ČISTENIE BUBNA)

Tento cyklus spúšťajte pravidelne, aby ste vyčistili bubon a odstránili z neho baktérie. Tento cyklus ohrieva vodu medzi 60 ° C a 70 ° C.

1. Stlačením tlačidla **Napájanie** práčku zapnite.
2. Otočením **Volič cyklu** vyberte cyklus **DRUM CLEAN (ČISTENIE BUBNA)**.
3. Stlačte tlačidlo **Spustiť/Pozastaviť**.

### POZNÁMKA

- Pri cykle **DRUM CLEAN (ČISTENIE BUBNA)** je teplota vody nastavená na 70 °C. Toto nastavenie nemožno zmeniť.
- Cyklus **DRUM CLEAN (ČISTENIE BUBNA)** sa odporúča vykonať každých 40 praní.
- Aby sa zabránilo tvorbe vodného kameňa, pridajte správne množstvo pracieho prostriedku v závislosti od tvrdosti miestnej vody alebo spolu s pracím prostriedkom pridajte zmäkčovač vody.

### Pripomienka na **DRUM CLEAN (ČISTENIE BUBNA)**

V závislosti od modelu sa pripomienka **DRUM CLEAN (ČISTENIE BUBNA)** zobrazuje ako ikona alebo kontrolka LED.

Pri ikonách sa ikona rozsvieti na ovládacom paneli.

Pri kontrolkách LED sa rozsvieti kontrolka LED vedľa položky **DRUM CLEAN (ČISTENIE BUBNA)**, prípadne v oblasti možností ovládacieho panela.



- Pripomienka **DRUM CLEAN (ČISTENIE BUBNA)** bliká na ovládacom paneli raz po každých 40 praniach. Cyklus **DRUM CLEAN (ČISTENIE BUBNA)** odporúčame spúšťať pravidelne.
- Keď sa vám po prvýkrát zobrazí blikajúca pripomienka, môžete ju ignorovať počas 6 po sebe vykonaných praniach. Po 7. praní sa pripomienka prestane zobrazovať. Zobrazí sa však znova po ďalších 40 praniach.
- Aj po ukončení posledného procesu sa môže zobrazovať správa „0“.
- Počet spustených cyklov **DRUM CLEAN (ČISTENIE BUBNA)** môžete zaznamenať stlačením tlačidla **napájania**. Tým sa nezastaví ani nevypne práčka, ale zaznamená sa počet cyklov.
- Zariadenie funguje normálne aj v prípade, ak sa správa „0“ neprestane zobrazovať.
- Z hygienických dôvodov sa odporúča, aby ste tento cyklus vykonávali pravidelne.

---

## Smart check

Ak chcete zapnúť túto funkciu, musíte si z obchodu **Play Store** alebo **Apple Store** prevziať aplikáciu **Samsung Smart Washer** a nainštalovať ju na mobilné zariadenie s funkciou fotoaparátu.

Funkcia Smart Check je optimalizovaná pre: Sériu telefónov Galaxy a iPhone (len príslušné modely).

1. Keď práčka zistí problém, ktorý sa má skontrolovať, na displeji sa zobrazí informačný kód. Ak chcete vstúpiť do režimu inteligentnej kontroly, stlačte a podržte  **Odstredovanie** a  **Možnosti** súčasne na 3 sekundy.
2. Automatická práčka spustí postup autodiagnostiky a zobrazí informačný kód, ak sa zaznamená problém.
3. Na mobilnom zariadení spustíte aplikáciu **Samsung Smart Washer** a klepnite na položku **Smart Check**.
4. Umiestnite mobilné zariadenie do blízkosti displeja práčky tak, aby fotoaparát smartfónu a práčka boli navzájom proti sebe. Aplikácia následne automaticky rozpozná informačný kód.
5. Keď je informačný kód rozpoznávaný správne, aplikácia poskytuje podrobné informácie o probléme s príslušnými riešeniami.

### **POZNÁMKA**

- Názov funkcie Smart Check sa môže v rôznych jazykoch líšiť.
- Ak sa na displeji práčky odráža svetlo, aplikácia nemusí informačný kód rozpoznáť.
- Ak sa aplikácii nepodarí rozpoznáť kód pre funkciu Smart Check niekoľkokrát za sebou, zadajte informačný kód na obrazovke aplikácie ručne.

# Údržba

## Pohotovostné vypustenie vody

V prípade výpadku energie pred vybratím bielizne vypustite z bubna vodu.

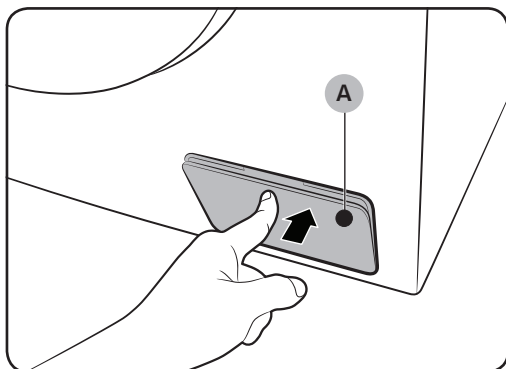

1. Automatickú práčku vypnite a odpojte z elektrickej zásuvky.
2. Jemne zatlačte na vrchnú časť krytu filtra (A) , čím ho otvoríte.

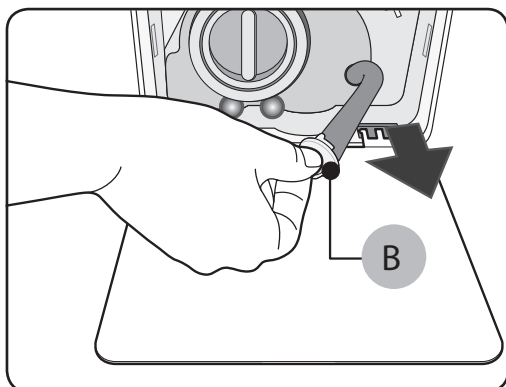

3. Ku krytu priložte veľkú prázdnu nádobu, trubicu núdzového vývodu nasmerujte do nádoby a pridržiavajte pritom uzáver trubice (B).

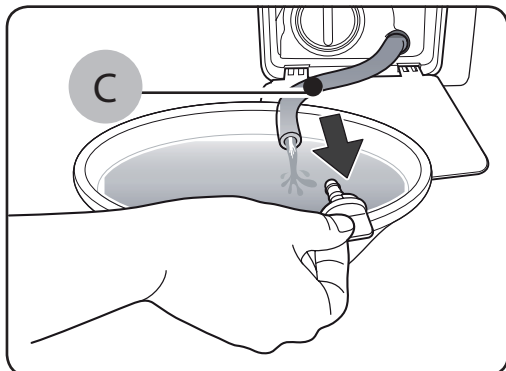

4. Odstráňte uzáver z trubice núdzového vývodu (C) a vodu z nej nechajte vytečť do nádoby.
5. Keď voda vytečie, trubicu zatvorte uzáverom a založte späť na miesto. Potom zatvorte kryt filtra.

### POZNÁMKA

Použite veľkú nádobu, pretože v bubne môže byť viac vody, než by ste mohli predpokladať.

## Čistenie

### Povrch práčky

Použite jemnú handričku a jemný čistiaci prostriedok na použitie v domácnosti. Na práčku nesprenajte vodu.

### Mriežkový filter

Mriežkový filter hadice na vodu čistite raz alebo dvakrát ročne.

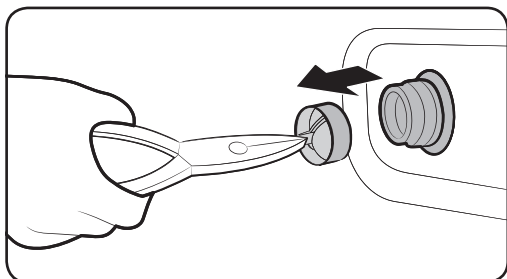
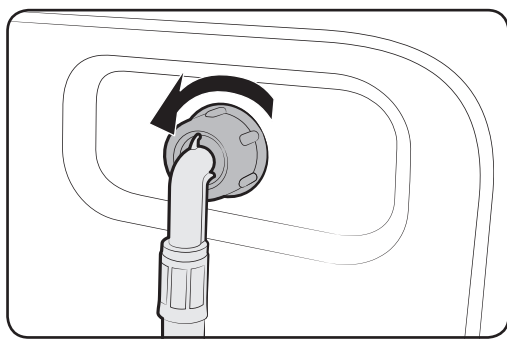

1. Vypnite práčku a napájací kábel odpojte zo siete.
2. Zastavte vodovodný kohútik.
3. Uvoľnite a odpojte hadicu na vodu zo zadnej strany práčky. Hadicu zakryte handričkou, aby z nej nevytekala voda.
4. Pomocou kliešťov vytiahnite mriežkový filter z prívodového ventilu.
5. Mriežkový filter ponorte do vody tak, aby v nej bol namočený aj spoj so závitom.
6. Mriežkový filter úplne vysušte mimo slnečného žiarenia.
7. Mriežkový filter nasadte späť do prívodového ventilu a znova k nemu pripojte hadicu na vodu.
8. Zapnite vodovodný kohútik.

### POZNÁMKA

Ak je mriežkový filter upchatý, na obrazovke sa zobrazí informačný kód „4C“.

# Údržba

## Odpadový filter

Odpadový filter čistíte dvakrát za mesiac, aby ste predišli jeho upchatiu. Zanesený odpadový filter môže obmedziť bublinový efekt.

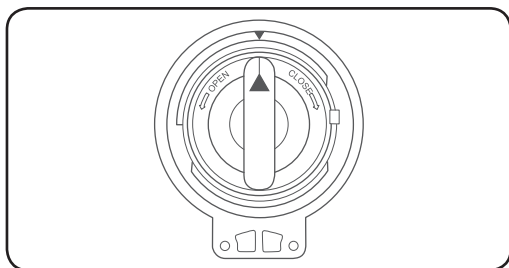
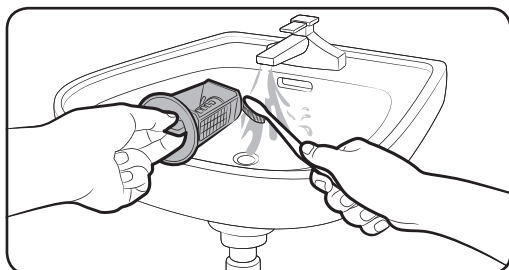
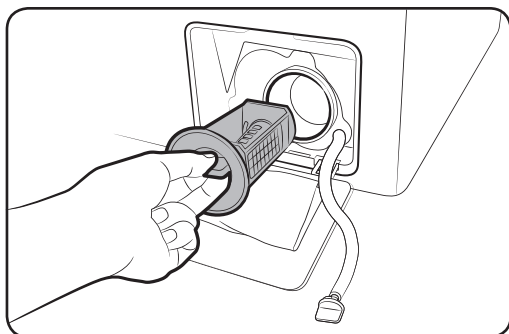

1. Vypnite práčku a napájací kábel odpojte zo siete.
2. Vypustite zvyšnú vodu z bubna. Pozrite si časť „Pohotovostné vypustenie vody“.
3. Jemne zatlačte na vrchnú časť krytu filtra, čím ho otvoríte.
4. Otočte otočným **gombíkom odpadového filtra** doľava a vypustite zostávajúcu vodu.
5. Odpadový filter vyčistíte jemnou kefkou. Uistite sa, či nie je vrtuľa odtokového čerpadla vo vnútri filtra upchatá.
6. Odpadový filter vložte naspäť na miesto a otočný gombík filtra otočte doprava.

### POZNÁMKA

- Niektoré odpadové filtre sú vybavené bezpečnostným otočným gombíkom, ktorého úlohou je predchádzať zraneniam detí. Bezpečnostný otočný gombík odpadového filtra sa otvára zatlačením a otočením proti smeru hodinových ručičiek. Filter sa otvorí vďaka pružinovému mechanizmu bezpečnostného otočného gombíka.
- Bezpečnostný otočný gombík odpadového filtra sa zatvára otočením v smere hodinových ručičiek. Pružina zaštrkoce. Tento zvuk je normálny.

### POZNÁMKA

Ak je odpadový filter zanesený, na obrazovke sa zobrazí informačný kód „5C“.



## UPOZORNENIE

- Po čistení filtra sa uistite, či je otočný gombík filtra riadne zavretý. Inak by mohlo dôjsť k úniku.
- Po čistení filtra sa uistite, že filter je do práčky vložený správne. Inak by mohlo viesť k zlyhaniu zariadenia alebo úniku.

## Zásuvka na pracie prostriedky

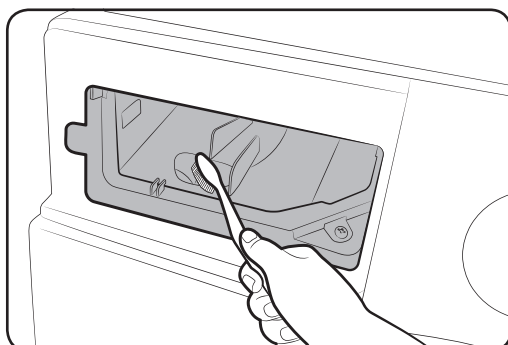
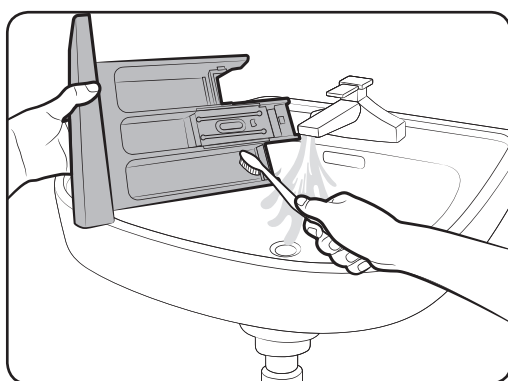
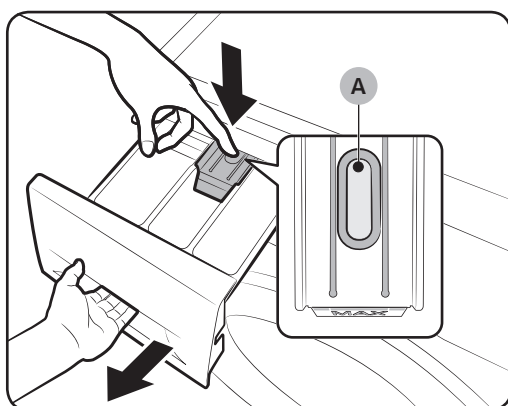

1. Zatiaľ čo držíte stlačenú nadol **páčku uvoľnenia (A)** na vnútornej strane priečinka ho posunutím otvorte.
2. Časti zásuvky umyte pod tečúcou vodou pomocou jemnej kefy.
3. Výklenok zásuvky vyčistite pomocou kefy na fľaše, aby ste z výklenku zásuvky odstránili zvyšky čistiaceho prostriedku a vodný kameň.
4. Opätovne vložte **páčku uvoľnenia a nádobu tekutého pracieho prostriedku** do priečinku.
5. Zásuvku zasunutím zatvorte.

# Údržba

---

## POZNÁMKA

Zostávajúci prací prostriedok odstráňte spustením cyklu **RINSE+SPIN (PLÁCHANIE+ODSTREĎOVANIE)** s prázdnyim bubnom.

## Oprava pri zamrznutí

---

Práčka môže pri teplote nižšej ako 0 °C zamrznúť.

1. Vypnite práčku a napájací kábel odpojte zo siete.
2. Na vodovodný kohútik nalejte teplú vodu, aby ste uvoľnili hadicu na vodu.
3. Odpojte hadicu na vodu a ponorte ju do teplej vody.
4. Do bubna nalejte teplú vodu a nechajte ju tam na pribl.10 minút.
5. Hadicu na vodu opäť pripojte k vodovodnému kohútiku.

## POZNÁMKA

Ak práčka stále nefunguje tak, ako by mala, zopakujte vyššie opísaný postup, až kým nezačne fungovať.

## Starostlivosť pri dlhom nepoužívaní práčky

---

Nenechávajte práčku nepoužitú dlhý čas.

Ak sa tak stane, vypustite z nej vodu a odpojte napájací kábel.

1. Otočením **Volič cyklu** vyberte cyklus **RINSE+SPIN (PLÁCHANIE+ODSTREĎOVANIE)**.
2. Vyprázdnite bubon a stlačte tlačidlo **Spustiť/Pozastaviť**.
3. Po dokončení cyklu zatvorte vodovodný kohútik a odpojte hadicu na vodu.
4. Vypnite práčku a napájací kábel odpojte zo siete.
5. Otvorte dvere, aby cez bubon prechádzal vzduch.

# Riešenie problémov

Ak sa vyskytne akýkoľvek problém, skontrolujte informačnú správu na LED obrazovke a postupujte podľa pokynov na obrazovke.

Ak problém pretrváva, kontaktujte servisné stredisko.

## Kontrolné body

Ak sa pri používaní práčky stretnete s problémom, najprv si pozrite túto tabuľku, v ktorej môžete nájsť odporúčania.

Problém	Riešenie
Nespustí sa.	<ul style="list-style-type: none"><li>• Uistite sa, že práčka je zapojená do elektrickej siete.</li><li>• Uistite sa, že dvere sú poriadne zavreté.</li><li>• Uistite sa, že sú vodovodné kohútiky otvorené.</li><li>• Ťuknite na tlačidlo ▷   Spustiť/Pozastaviť, aby ste automatickú práčku spustili.</li><li>• Uistite sa, že nie je aktivovaná funkcia Detská zámka .</li><li>• Skôr než sa práčka začne plniť, zaznie séria cvakavých zvukov na kontrolu zámku dvierok a práčka sa znova rýchlo vyprázdni.</li><li>• Skontrolujte poistku alebo znova prepnite istič.</li><li>• Skontrolujte, či je správne napájanie.</li><li>• Zistené nízke napätie.<ul style="list-style-type: none"><li>- Skontrolujte, či je napájací kábel zapojený do siete.</li></ul></li><li>• Uistite sa, že vo dverách sa nezasekla bielizeň.</li></ul>
Prívod vody je nedostatočný alebo sa voda vôbec neprivádza.	<ul style="list-style-type: none"><li>• Úplne otvorte vodovodný kohútik.</li><li>• Uistite sa, že dvere sú poriadne zavreté.</li><li>• Uistite sa, že prívodová hadica vody nie je zamrznutá.</li><li>• Uistite sa, že prívodová hadica vody nie je zlomená alebo upchatá.</li><li>• Skontrolujte, či je tlak vody dostatočný.</li><li>• Uistite sa, že sú kohútiky na studenú a teplú vodu správne pripojené.</li><li>• Vyčistite mriežkový filter, mohol by byť upchatý.</li></ul>
Po dokončení cyklu ostáva prací prostriedok v zásuvke na prací prostriedky.	<ul style="list-style-type: none"><li>• Uistite sa, či je automatická práčka v prevádzke pod dostatočným tlakom vody.</li><li>• Uistite sa, že bol prací prostriedok pridaný do stredu zásuvky na prací prostriedky.</li><li>• Skontrolujte, či je správne vložený uzáver pláchania.</li><li>• Ak používate granulovaný prací prostriedok, uistite sa, že je volič pracího prostriedku v hornej polohe.</li><li>• Odstráňte uzáver pláchania a vyčistite zásuvku na prací prostriedky.</li></ul>

# Riešenie problémov

Problém	Riešenie
Nadmerné vibrácie alebo hluk.	<ul style="list-style-type: none"><li>• Uistite sa, že je práčka umiestnená na rovnom pevnom povrchu, na ktorom sa nešmýka. Ak povrch nie je rovný, pomocou vyrovnávacích nožičiek upravte výšku práčky.</li><li>• Uistite sa, že sú prepravné skrutky odstránené.</li><li>• Uistite sa, že sa práčka nedotýka iných objektov.</li><li>• Uistite sa, že naplnenie bielizňou je vyvážené.</li><li>• Motor môže byť počas normálnej prevádzky hlučný.</li><li>• Kombinézy alebo odev ozdobený kovovými prvkami môžu počas prania spôsobovať hluk. Ide o normálny jav.</li><li>• Kovové predmety, napríklad mince, môžu spôsobovať hluk. Po vypraní vyberte tieto predmety z bubna alebo puzdra filtra.</li><li>• Várku rozložte. Ak je potrebné oprat' len jeden kus oblečenia, napríklad župan alebo rifle, výsledok konečného žmýkania nemusí byť uspokojivý a na displeji sa zobrazí správa o kontrole „Ub“.</li></ul>
Práčka sa nevypúšťa alebo neodstreďuje.	<ul style="list-style-type: none"><li>• Uistite sa, že odtoková hadica je vyrovnaná až po odtokový systém. Ak narazíte na problém s odtekaním, zavolajte do servisu.</li><li>• Uistite sa, že odpadový filter nie je upchatý.</li><li>• Zatvorte dvierka a stlačte alebo ťuknite na tlačidlo <b>Spustiť/ Pozastaviť</b>. V záujme vašej bezpečnosti práčka nezačne sušiť ani odstredovať, kým sa nezatvoria dvierka.</li><li>• Uistite sa, že odtoková hadica nie je zamrznutá alebo upchatá.</li><li>• Uistite sa, že je odtoková hadica pripojená k odtokovému systému, ktorý nie je upchatý.</li><li>• Ak práčka nie je napájaná dostatočným prúdom, dočasne sa nevypustí a nezačne odstredovať. Po obnovení dostatočného napájania bude práčka znova fungovať normálne.</li><li>• Uistite sa, že je odtoková hadica správne umiestnená v závislosti od typu pripojenia.</li><li>• Vyčistíte odpadový filter, mohol by byť upchatý.</li></ul>

Problém	Riešenie
Nedajú sa otvoriť dvierka.	<ul style="list-style-type: none"> <li>• Stlačením alebo ťuknutím na tlačidlo <b>Spustiť/Pozastaviť</b> zastavte práčku.</li> <li>• Odomknutie mechanizmu zámku dvierok môže chvíľu trvať.</li> <li>• Dvierka sa dajú otvoriť až po 3 minútach od zastavenia práčky alebo vypnutia napájania.</li> <li>• Uistite sa, že všetka voda z bubna vytekla.</li> <li>• Dvierka sa nemusia otvoriť, ak v bubne ostala voda. Vypustite vodu z bubna a otvorte dvierka ručne.</li> <li>• Uistite sa, že kontrolka uzamknutia dverí je vypnutá. Kontrolka zámku dvierok zhasne po vypnutí práčky.</li> </ul>
Nadmerné množstvo mydlín.	<ul style="list-style-type: none"> <li>• Uistite sa, že používate odporúčaný druh pracieho prostriedku.</li> <li>• Použite prací prostriedok s vysokou účinnosťou (HE), aby nedochádzalo k nadmernej tvorbe mydlín.</li> <li>• Ak máte mäkkú vodu, periete malé várky alebo várky málo znečistených odevov, používajte menšie množstvo pracieho prostriedku.</li> <li>• Používanie pracích prostriedkov, ktoré nemajú vysokú účinnosť, sa neodporúča.</li> </ul>
Nie je možné pridať ďalší prací prostriedok.	<ul style="list-style-type: none"> <li>• Uistite sa, že množstvo zostávajúceho pracieho prostriedku a aviváže nepresahuje limit.</li> </ul>
Práčka sa zastaví.	<ul style="list-style-type: none"> <li>• Zapojte napájací kábel do elektrickej zásuvky pod prúdom.</li> <li>• Skontrolujte poistku alebo znova prepnite istič.</li> <li>• Zatvorte dvierka a stlačte alebo ťuknite na tlačidlo <b>Spustiť/Pozastaviť</b>, aby ste automatickú práčku spustili. V záujme vašej bezpečnosti práčka nezačne sušiť ani odstredovať, kým sa nezatvoria dvierka.</li> <li>• Skôr než sa práčka začne plniť, zaznie séria cvakavých zvukov na kontrolu zámku dvierok a práčka sa znova rýchlo vyprázdni.</li> <li>• Cyklus sa môže pozastaviť alebo môže nastať čas na namáčanie. Chvíľu počkajte, kým sa práčka nespustí.</li> <li>• Skontrolujte, či nie je zablokovaný mriežkový filter hadice na prívod vody pri vodovodných kohútikoch. Pravidelne čistite mriežkový filter.</li> <li>• Ak práčka nie je napájaná dostatočným prúdom, dočasne sa nevypustí a nezačne odstredovať. Po obnovení dostatočného napájania bude práčka znova fungovať normálne.</li> </ul>

# Riešenie problémov

Problém	Riešenie
Práčka sa plní vodou nesprávnej teploty.	<ul style="list-style-type: none"> <li>Úplne otvorte oba kohútiky.</li> <li>Skontrolujte, či je vybraná správna teplota.</li> <li>Skontrolujte, či sú hadice pripojené k správnym kohútikom. Prepláchnite vodovodné rúrky.</li> <li>Uistite sa, že je ohrievač vody nastavený tak, aby z kohútika prúdila voda s teplotou najmenej 49 °C. Skontrolujte aj kapacitu ohrievača vody a frekvenciu obnovovania.</li> <li>Odpojte hadice a vyčistite mriežkový filter. Mriežkový filter môže byť upchatý.</li> <li>Počas plnenia práčky vodou sa teplota vody môže meniť, keďže funkcia automatickej regulácie teploty kontroluje teplotu privádzanej vody. Ide o normálny jav.</li> <li>Počas plnenia práčky môžete po výbere nízkej alebo vysokej teploty pozorovať prúdenie len horúcej alebo len studenej vody cez dávkovač.</li> </ul> <p>Ide o normálne fungovanie funkcie automatickej kontroly teploty, kedy teplotu vody určuje práčka.</p>
Várka je na konci cyklu mokrá.	<ul style="list-style-type: none"> <li>Použite vysokú alebo extra vysokú rýchlosť odstredovania.</li> <li>Použite prací prostriedok s vysokou účinnosťou (HE), aby sa zabránilo nadmernej tvorbe mydlín.</li> <li>Várka je príliš malá. Malé várky (jeden alebo dva kusy odevu) sa nemusia rovnomerne rozložiť a poriadne odstrediť.</li> <li>Uistite sa, že odtoková hadica nie je priškrtená alebo upchatá.</li> </ul>
Uniká voda.	<ul style="list-style-type: none"> <li>Uistite sa, že dvere sú poriadne zavreté.</li> <li>Skontrolujte, či všetky spoje hadíc dobre tesnia.</li> <li>Uistite sa, že je koniec odtokovej hadice správne zasunutý a zaistený v odtokovom systéme.</li> <li>Práčku nepreplňajte.</li> <li>Použite prací prostriedok s vysokou účinnosťou (HE), aby nedochádzalo k nadmernej tvorbe mydlín.</li> <li>Skontrolujte odtokovú hadicu.             <ul style="list-style-type: none"> <li>Uistite sa, že žiadny z koncov odtokovej hadice sa nenachádza na zemi.</li> <li>Uistite sa, že odtoková hadica nie je upchatá.</li> </ul> </li> </ul>
Cítiť zápach.	<ul style="list-style-type: none"> <li>V škárach sa nahromadili mydliny, ktoré môžu páchnuť.</li> <li>Pravidelne spúšťajte čistiace cykly z dôvodu dezinfekcie.</li> <li>Vyčistite tesnenie dvierok (membránu).</li> <li>Po dokončení cyklu vysušte vnútrajšok práčky.</li> </ul>

Problém	Riešenie
Netvorí sa žiadne bubliny (len modely s funkciou Bubble).	<ul style="list-style-type: none"> <li>Možno nebudete môcť vidieť bubliny, ak je v bubne nadmerné množstvo vecí.</li> <li>Pri praní veľmi znečistených odevov sa nemusia tvoriť bubliny.</li> </ul>

Ak problém pretrváva, kontaktujte servisné stredisko. Číslo do servisného strediska sa nachádza na štítku, ktorý je upevnený k produktu.

Samsung nezodpovedá za prípadné poškodenie produktu, zranenie ani iné bezpečnostné problémy s produktom spôsobené opravami, pri ktorých nie sú dodržané pokyny uvedené v týchto návodoch na opravu. Záruka sa nevzťahuje ani na prípadné poškodenie produktu spôsobené pokusom o jeho opravu (zo strany inej osoby, ako je certifikovaný servisný technik spoločnosti Samsung).

## Informačné kódy

Ak práčka nefunguje, na obrazovke sa môže zobrazíť informačný kód. Podrobnosti nájdete v nasledujúcej tabuľke.

Kód	Riešenie
4C	<p>Neprivádza sa voda.</p> <ul style="list-style-type: none"> <li>Uistite sa, že sú vodovodné kohútiky otvorené.</li> <li>Skontrolujte, či nie sú hadice na vodu upchaté.</li> <li>Skontrolujte, či nie sú vodovodné kohútiky zamrznuté.</li> <li>Uistite sa, že práčka perie pri dostatočnom tlaku vody.</li> <li>Uistite sa, že sú kohútiky na studenú a teplú vodu správne pripojené.</li> <li>Vyčistite mriežkový filter, mohol by byť upchatý.</li> <li>Keď sa zobrazí správa „4C“, spotrebič bude vypúšťať vodu po dobu 3 minúty. Medzičasom bude nefunkčné tlačidlo napájania.</li> </ul>
4C2	<ul style="list-style-type: none"> <li>Uistite sa, že je hadica na prívod studenej vody pevne pripojená ku kohútiku na studenú vodu. Ak je pripojená ku kohútiku na teplú vodu, odevy sa môžu po niekoľkých cykloch zdeformovať.</li> </ul>

# Riešenie problémov

Kód	Riešenie
5C	<p>Voda sa nevypúšťa.</p> <ul style="list-style-type: none"> <li>• Uistite sa, že odtoková hadica nie je zamrznutá alebo upchatá.</li> <li>• Uistite sa, že je odtoková hadica správne umiestnená v závislosti od typu pripojenia.</li> <li>• Vyčistite odpadový filter, mohol by byť upchatý.</li> <li>• Uistite sa, že odtoková hadica je vyrovnaná až po odtokový systém.</li> <li>• Ak sa informačný kód naďalej zobrazuje, kontaktujte stredisko zákazníckych servisov.</li> </ul>
dC	<p>Prevádzka práčky s otvorenými dvierkami.</p> <ul style="list-style-type: none"> <li>• Uistite sa, že dvere sú poriadne zavreté.</li> <li>• Uistite sa, že vo dverách sa nezasekla bielizeň.</li> </ul>
0C	<p>Pretiekla voda.</p> <ul style="list-style-type: none"> <li>• Znova spustite odstredovanie.</li> <li>• Ak sa informačný kód naďalej zobrazuje na displeji, kontaktujte miestne servisné stredisko spoločnosti Samsung.</li> </ul>
LC, LC1	<p>Skontrolujte odtokovú hadicu.</p> <ul style="list-style-type: none"> <li>• Uistite sa, že sa koniec odtokovej hadice nenachádza na zemi.</li> <li>• Uistite sa, že odtoková hadica nie je upchatá.</li> <li>• Ak sa informačný kód naďalej zobrazuje, kontaktujte stredisko zákazníckych servisov.</li> </ul>
3C	<p>Skontrolujte prevádzku motora.</p> <ul style="list-style-type: none"> <li>• Skúste znova spustiť cyklus.</li> <li>• Ak sa informačný kód naďalej zobrazuje, kontaktujte stredisko zákazníckych servisov.</li> </ul>
UC	<p>Je potrebná kontrola elektronického ovládania (chyba prepätia).</p> <ul style="list-style-type: none"> <li>• Skontrolujte PCB a zväzok káblov.</li> <li>• Skontrolujte, či sa správne privádza napájanie.</li> <li>• Ak sa informačný kód zobrazuje aj naďalej, kontaktujte servisné stredisko pre zákazníkov.</li> </ul>
	<p>Zistené nízke napätie.</p> <ul style="list-style-type: none"> <li>• Skontrolujte, či je napájací kábel zapojený do siete.</li> <li>• Ak sa informačný kód naďalej zobrazuje, kontaktujte stredisko zákazníckych servisov.</li> </ul>



























Kód	Riešenie
HC	Kontrola vysokej teploty ohrevu. <ul style="list-style-type: none"> <li>Ak sa informačný kód naďalej zobrazuje, kontaktujte stredisko zákazníckych servisov.</li> </ul>
1C	Snímač hladiny vody nefunguje správne. <ul style="list-style-type: none"> <li>Vyskúšajte vypnúť a reštartovať cyklus.</li> <li>Ak sa informačný kód naďalej zobrazuje, kontaktujte stredisko zákazníckych servisov.</li> <li>Keď sa zobrazí správa „4C“, práčka bude vypúšťať vodu po dobu 3 minúty. Počas tejto doby nefunguje tlačidlo napájania.</li> </ul>
8C	<b>Snímač MEMS nefunguje správne.</b> <ul style="list-style-type: none"> <li>Práčku vypnite a reštartujte cyklus.</li> <li>Ak sa informačný kód naďalej zobrazuje, kontaktujte stredisko zákazníckych servisov.</li> </ul>
AC	Skontrolujte komunikáciu medzi hlavnými a podriadenými zosťavami PBA. <ul style="list-style-type: none"> <li>Práčku vypnite a reštartujte cyklus.</li> <li>Ak sa informačný kód naďalej zobrazuje, kontaktujte stredisko zákazníckych servisov.</li> </ul>
AC6	<b>Skontrolujte komunikáciu medzi hlavnou zosťavou PBA a zosťavou PBA invertora.</b> <ul style="list-style-type: none"> <li>V závislosti od stavu sa môže práčka automaticky vrátiť k bežnej prevádzke.</li> <li>Práčku vypnite a reštartujte cyklus.</li> <li>Ak sa informačný kód naďalej zobrazuje, kontaktujte stredisko zákazníckych servisov.</li> </ul>
DC1	<b>Zaistenie/odistenie hlavných dvierok nefunguje správne.</b> <ul style="list-style-type: none"> <li>Práčku vypnite a reštartujte cyklus.</li> <li>Ak sa informačný kód naďalej zobrazuje, kontaktujte stredisko zákazníckych servisov.</li> </ul>
0	Spotrebič sa automaticky nevypne po poslednom procese odstredovania a zostane sa zobrazovať správa „0“. <ul style="list-style-type: none"> <li>Spotrebič funguje normálne, keď nie je spustený cyklus <b>DRUM CLEAN (ČISTENIE BUBNA)</b>. Odporúča sa však, aby ste z hygienických dôvodov cyklus spúšťali.</li> </ul>

Ak sa niektorý informačný kód stále zobrazuje na obrazovke, kontaktujte miestne servisné stredisko Samsung.

# Špecifikácie

## Tabuľka starostlivosti o tkaniny

Nasledujúce symboly znázorňujú pokyny pre starostlivosť o tkaniny. Štítky obsahujú štyri symboly v tomto poradí: pranie, bielenie, sušenie a žehlenie (v prípade potreby suché čistenie). Použitie symbolov zaručuje konzistenciu medzi výrobcami tkanín pri domacom i zahraničnom obchode. Postupujte podľa pokynov na štítkoch v záujme zaručenia maximálnej životnosti odevov a predchádzania problémom pri praní.

	Odolný materiál		Nežehlite
	Jemná tkanina		Môže sa čistiť pomocou akéhokoľvek rozpúšťadla
	Môže sa prať pri 95 °C		Suché čistenie
	Oblečenie sa môže prať pri 60 °C		Suché čistenie len pomocou perchloridu, jemnejších pohonných látok, čistého alkoholu alebo R113
	Oblečenie sa môže prať pri 40 °C		Suché čistenie len pomocou leteckého benzínu, čistého alkoholu alebo R113
	Oblečenie sa môže prať pri 30 °C		Nesmie sa čistiť nasucho
	Iba pranie v rukách		Sušte vystreté
	Iba suché čistenie		Môže sa sušiť zavesené
	Môže sa bieliť v studenej vode		Sušte na vešiaku
	Nebieliť		Sušte prevrátené, pri normálnej teplote
	Môže sa žehliť pri max.200 °C		Sušte prevrátené, pri zníženej teplote
	Môže sa žehliť max.pri 150 °C		Nesušte prevrátené
	Môže sa žehliť max.pri 100 °C		

---

## Ochrana životného prostredia

---

- Zariadenie je vyrobené z recyklovaných materiálov. Ak sa rozhodnete zariadenie zlikvidovať, dodržujte miestne nariadenia, týkajúce sa likvidácie odpadu. Odrežte napájací kábel, aby zariadenie nemohlo byť zapojené do elektrickej siete. Odstráňte dvere, aby v zariadení neuviazli zvieratá a deti.
- Neprekračujte množstvá pracích prostriedkov odporúčané výrobcami týchto prostriedkov.
- Výrobky na odstraňovanie škvŕn a bielizy pred pracím cyklom používajte iba ak je to úplne nevyhnutné.
- Práčku pri praní úplne naplňte, ušetríte tak vodu i elektrinu (konkrétne množstvo závisí od použitého cyklu).

## Záruka na náhradné diely

---

Garantujeme, že nasledujúce náhradné diely budú k dispozícii profesionálnym opravovňiam a koncovým používateľom minimálne 10 rokov po uvedení poslednej jednotky modelu na trh.

- Dvierka, pánty a tesnenia dvierok, iné tesnenia, zostava zámku dvierok a plastové periférne zariadenia, ako sú dávkovače pracieho prostriedku.
- Uvedené diely sa dajú zakúpiť na nižšie uvedenej webovej stránke.
  - <http://www.samsung.com/support>

## Hárak špecifikácií

---

„\*“ hviezdičky označujú variantu modelu a môžu mať hodnotu (0-9) alebo (A-Z).

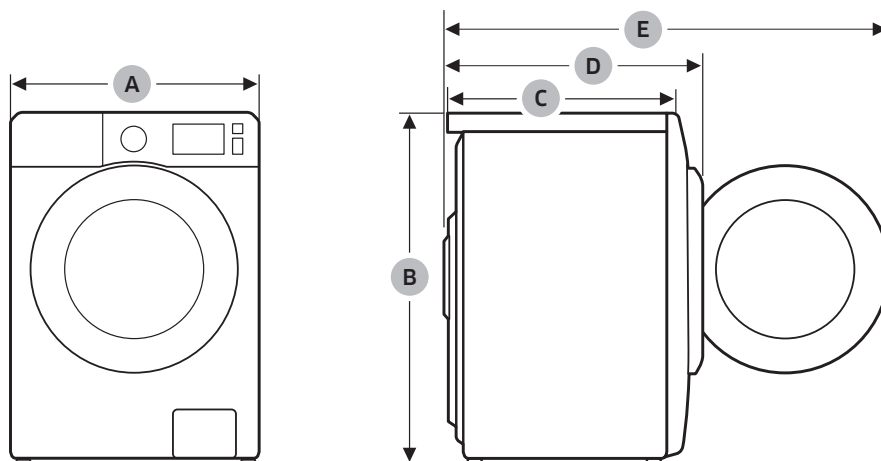

# Špecifikácie

Typ		Práčka s plnením spredu	
Názov modelu		WW9*TA*4*** WW9*TA*2***	WW8*TA*4*** WW8*TA*2***
Rozmery	A (Šírka)	600 mm	
	B (Výška)	850 mm	
	C (Hĺbka)	550 mm	
	D	630 mm	
	E	1072 mm	
Tlak vody		50 kPa ~ 1000 kPa	
Čistá hmotnosť		65 kg	65 kg
Kapacita prania a odstredovania		9,0 kg	8,0 kg
Príkon	Pranie a ohrievanie	220 V	1900 W
		240 V	2300 W
Otáčky odstredovania		WW9*TA*4*** WW8*TA*4***	WW9*TA*2*** WW8*TA*2***
		1400 ot./min	1200 ot./min

## POZNÁMKA

Dizajn a špecifikácie sa môžu bez upozornenia zmeniť z dôvodu zvýšenia kvality.

## V súlade s platnými predpismi o označovaní energetickými štítkami

„\*“ hviezdičky označujú variantu modelu a môžu mať hodnotu (0-9) alebo (A-Z).

Samsung			
Názov modelu		WW9*TA*4***	WW9*TA*2***
Kapacita	kg	9,0	9,0
Energetická účinnosť na mierke D (najmenej účinné) až A+++ (najúčinnnejšie)		A+++	A+++
Ročná spotreba energie (Vychádza z 220 štandardných pracích cyklov programov pre štandardné pranie bavlny pri teplote 60 °C a 40 °C pri plnom a čiastočnom naplnení a spotreby v režimoch zapnutia a vypnutia. Skutočná spotreba energie bude závisieť od spôsobu používania spotrebiča.)	kWh/rok	130	130
<b>Spotreba energie</b>			
Štandardný program pre bavlnu 60 °C pri plnej várke	kWh	0,66	0,66
Štandardný 60 °C program pre bavlnu pri čiastočnej várke	kWh	0,51	0,51
Štandardný 40 °C program pre bavlnu pri čiastočnej várke	kWh	0,51	0,51
Nameraná spotreba energie režimu vypnutia.	W	0,48	0,48
Nameraná spotreba energie režimu ponechania v zapnutom stave.	W	5,00	5,00
Ročná spotreba vody (Vychádza z 220 štandardných pracích cyklov programov pre štandardné pranie bavlny pri teplote 60 °C a 40 °C pri plnom a čiastočnom naplnení. Skutočná spotreba vody bude závisieť od spôsobu používania spotrebiča.)	l/rok	9400	9400
<b>Trieda účinnosti odstreďovania</b>			
Trieda účinnosti sušenia odstreďovaním na mierke od G (najmenej účinné) po A (najúčinnnejšie)		A	B
Maximálna rýchlosť odstreďovania	otáčok za minútu	1400	1200
Zostatková vlhkosť	%	44	53
Programy COTTON (BAVLNA) 60 + Intenzívne a COTTON (BAVLNA) 40 + Intenzívne znamenajú „štandardný program prania bavlny pri teplote 60 °C“ a „štandardný program prania bavlny pri teplote 40 °C“. Sú vhodné na pranie bežne špinavej bavlnenej bielizne a pre tento typ bielizne (pokiaľ ide o spotrebu vody a energie) sú aj najefektívnejšie. Pri týchto programoch sa môže skutočná teplota vody líšiť od deklarovanej teploty. Po inštalácii spustíte režim kalibrácie.			
<b>Dĺžka trvania štandardného programu</b>			
Štandardný program pre bavlnu 60 °C pri plnej várke	min.	314	314
Štandardný 60 °C program pre bavlnu pri čiastočnej várke	min.	284	284
Štandardný 40 °C program pre bavlnu pri čiastočnej várke	min.	284	284
Trvanie ponechania v zapnutom stave (TI)	min.	3	3
Emisie akustického hluku prenášané vzduchom vyjadrené v dB(A) re 1 pW a zaokrúhlené na najbližšie celé číslo počas fáz prania a odstreďovania pri štandardnom 60 °C bavlnenom programe pri plnej várke;			
Pranie	dB (A) re 1 pW	53	53
Odstreďovanie	dB (A) re 1 pW	74	74
<b>Voľne stojace</b>			

# Špecifikácie

Samsung				
Názov modelu		WW8*TA*4***	WW8*TA*2***	
Kapacita	kg	8,0	8,0	
Energetická účinnosť na mierke D (najmenej účinné) až A+++ (najúčinnnejšie)		A+++	A+++	
Ročná spotreba energie (Vychádza z 220 štandardných pracích cyklov programov pre štandardné pranie bavlny pri teplote 60 °C a 40 °C pri plnom a čiastočnom naplnení a spotreby v režimoch zapnutia a vypnutia. Skutočná spotreba energie bude závisieť od spôsobu používania spotrebiča.)		kWh/rok	116	116
<b>Spotreba energie</b>				
Štandardný program pre bavlnu 60 °C pri plnej várke	kWh	0,56	0,56	
Štandardný 60 °C program pre bavlnu pri čiastočnej várke	kWh	0,47	0,47	
Štandardný 40 °C program pre bavlnu pri čiastočnej várke	kWh	0,47	0,47	
Nameraná spotreba energie režimu vypnutia.	W	0,48	0,48	
Nameraná spotreba energie režimu ponechania v zapnutom stave.	W	5,00	5,00	
Ročná spotreba vody (Vychádza z 220 štandardných pracích cyklov programov pre štandardné pranie bavlny pri teplote 60 °C a 40 °C pri plnom a čiastočnom naplnení. Skutočná spotreba vody bude závisieť od spôsobu používania spotrebiča.)		l/rok	8100	8100
<b>Trieda účinnosti odstreďovania</b>				
Trieda účinnosti sušenia odstreďovaním na mierke od G (najmenej účinné) po A (najúčinnnejšie)		A	B	
Maximálna rýchlosť odstreďovania	otáčok za minútu	1400	1200	
Zostatková vlhkosť	%	44	53	
Programy COTTON (BAVLNA) 60 + Intenzívne a COTTON (BAVLNA) 40 + Intenzívne znamenajú „štandardný program prania bavlny pri teplote 60 °C“ a „štandardný program prania bavlny pri teplote 40 °C“. Sú vhodné na pranie bežne špinavej bavlnenej bielizne a pre tento typ bielizne (pokiaľ ide o spotrebu vody a energie) sú aj najefektívnejšie. Pri týchto programoch sa môže skutočná teplota vody líšiť od deklarovanej teploty. Po inštalácii spustíte režim kalibrácie.				
<b>Dĺžka trvania štandardného programu</b>				
Štandardný program pre bavlnu 60 °C pri plnej várke	min.	314	314	
Štandardný 60 °C program pre bavlnu pri čiastočnej várke	min.	254	254	
Štandardný 40 °C program pre bavlnu pri čiastočnej várke	min.	254	254	
Trvanie ponechania v zapnutom stave (TI)	min.	3	3	
Emisie akustického hluku prenášané vzduchom vyjadrené v dB(A) re 1 pW a zaokrúhlené na najbližšie celé číslo počas fáz prania a odstreďovania pri štandardnom 60 °C bavlnenom programe pri plnej várke;				
Pranie	dB (A) re 1 pW	53	53	
Odstreďovanie	dB (A) re 1 pW	74	74	
<b>Volne stojace</b>				

Čas cyklu sa bude odlišovať v závislosti od podmienok prívodu vody a od várky a typu bielizne.

Od 1. marca 2021 bude energetický štítok s rozsahom A+++ až D platiť iba v tých krajinách mimo územia EÚ, ktoré neprijali upravené nariadenia EÚ o energetických označeniach.

## Informácie o hlavných pracích cykloch

Model	Cyklus	Teplota (°C)	Kapacita (kg)	Čas pracieho cyklu (min)	Obsah zostatkovej vlhkosti (%)	Spotreba vody (l/cyklus)	Spotreba energie (kWh/ cyklus)
WW9*TA*4***	COTTON (BAVLNA)	20	4,5	102	56	68	0,27
	COTTON (BAVLNA) + Intenzívne	40	4,5	284	44	39	0,51
		60	4,5	284	44	39	0,51
			9,0	314	44	47	0,66
	SYNTHETICS (SYNTETIKA)	40	4,0	160	35	68	0,68
WW9*TA*2***	COTTON (BAVLNA)	20	4,5	102	56	68	0,27
	COTTON (BAVLNA) + Intenzívne	40	4,5	284	53	39	0,51
		60	4,5	284	53	39	0,51
			9,0	314	53	47	0,66
	SYNTHETICS (SYNTETIKA)	40	4,0	160	35	68	0,68
WW8*TA*4***	COTTON (BAVLNA)	20	4,0	102	56	68	0,27
	COTTON (BAVLNA) + Intenzívne	40	4,0	254	44	33	0,47
		60	4,0	254	44	33	0,47
			8,0	314	44	41	0,56
	SYNTHETICS (SYNTETIKA)	40	4,0	160	35	68	0,68
WW8*TA*2***	COTTON (BAVLNA)	20	4,0	102	56	68	0,27
	COTTON (BAVLNA) + Intenzívne	40	4,0	254	53	33	0,47
		60	4,0	254	53	33	0,47
			8,0	314	53	41	0,56
	SYNTHETICS (SYNTETIKA)	40	4,0	160	35	68	0,68

Hodnoty v tabuľke boli namerané pri podmienkach stanovených v norme IEC60456/ EN60456. Skutočné hodnoty budú závisieť od toho, ako sa zariadenie používa.

# Špecifikácie

## Orientačné informácie (podľa EU 2019/2023)

Model	Cyklus	Kapacita (kg)	Čas cyklu (HH:MM)	Spotreba energie (kWh/ cyklus)	Spotreba vody (L/cyklus)	Maximálna teplota (°C)	Obsah zostatkovej vlhkosti (%)	Rýchlosť odstredovania (ot./min)
WW9*TA*4***	Eco 40-60	9	3:48	1,238	76,0	43	49,5	1400
		4,5	2:54	0,833	43,0	43	51,0	1400
		2,5	2:54	0,310	32,0	24	53,0	1400
	Cotton (Bavlna) 20°C	9	3:19	0,357	117,0	20	53,0	1400
	Cotton (Bavlna) 60°C	9	2:25	1,504	134,0	55	53,0	1400
	Cotton (Bavlna) 60°C+ bubble soak	9	2:55	2,099	134,0	60	53,0	1400
	Synthetics (Syntetika) 40°C	4	2:25	0,680	68,0	40	32,0	1200
	15' Quick Wash Cold (15' Rýchle Pranie (Studený))	2	0:15	0,015	43,0	15	105,0	800
WW9*TA*2***	Eco 40-60	9	3:48	1,238	76,0	43	49,5	1200
		4,5	2:54	0,833	43,0	43	51,0	1200
		2,5	2:54	0,310	32,0	24	58,5	1200
	Cotton (Bavlna) 20°C	9	3:19	0,357	117,0	20	56,0	1200
	Cotton (Bavlna) 60°C	9	2:25	1,504	134,0	55	56,0	1200
	Cotton (Bavlna) 60°C+ bubble soak	9	2:55	2,099	134,0	60	56,0	1200
	Synthetics (Syntetika) 40°C	4	2:25	0,680	68,0	40	32,0	1200
	15' Quick Wash Cold (15' Rýchle Pranie (Studený))	2	0:15	0,015	43,0	15	105,0	800
WW8*TA*4***	Eco 40-60	8	3:38	1,085	73,0	42	50,0	1400
		4	2:48	0,787	39,0	42	51,5	1400
		2	2:48	0,293	29,0	24	53,0	1400
	Cotton (Bavlna) 20°C	8	3:19	0,339	104,0	20	53,0	1400
	Cotton (Bavlna) 60°C	8	2:25	1,659	127,0	55	53,0	1400
	Cotton (Bavlna) 60°C+ bubble soak	8	2:55	2,192	127,0	60	53,0	1400
	Synthetics (Syntetika) 40°C	4	2:25	0,680	68,0	40	32,0	1200
	15' Quick Wash Cold (15' Rýchle Pranie (Studený))	2	0:15	0,015	43,0	15	105,0	800



Model	Cyklus	Kapacita (kg)	Čas cyklu (HH:MM)	Spotreba energie (kWh/ cyklus)	Spotreba vody (L/cyklus)	Maximálna teplota (°C)	Obsah zostatkovej vlhkosti (%)	Rýchlosť odstredovania (ot./min)
WW8*TA*2***	Eco 40-60	8	3:38	1,085	73,0	42	50,0	1200
		4	2:48	0,787	39,0	42	51,5	1200
		2	2:48	0,293	29,0	24	58,5	1200
	Cotton (Bavlna) 20°C	8	3:19	0,339	104,0	20	56,0	1200
	Cotton (Bavlna) 60°C	8	2:25	1,659	127,0	55	56,0	1200
	Cotton (Bavlna) 60°C+ bubble soak	8	2:55	2,192	127,0	60	56,0	1200
	Synthetics (Syntetika) 40°C	4	2:25	0,680	68,0	40	32,0	1200
	15' Quick Wash Cold (15' Rýchle Pranie (Studený))	2	0:15	0,015	43,0	15	105,0	800

Hodnoty uvedené pre iné programy, ako program ECO 40-60 a cyklus prania a sušenia, sú len orientačné.

### Informácie EPREL

Ak chcete získať prístup k registrácii EPREL modelu:

1. Prejdite na webovú lokalitu <https://eprel.ec.europa.eu>
2. Pozrite si identifikačné číslo modelu na energetickom štítku a zadajte ho do vyhľadávacieho poľa.
3. Zobrazia sa informácie o energetickom označení modelu.

\* Prístup k informáciám o produkte môžete získať priamo prostredníctvom stránky [https://eprel.ec.europa.eu/qr/#####\(registračné č.\)](https://eprel.ec.europa.eu/qr/#####(registračné_č.))

Registračné číslo môžete nájsť na menovitom štítku na vašom produkte.





## MÁTE OTÁZKY ALEBO KOMENTÁRE?

KRAJINA	ZAVOLAJTE NÁM	ALEBO NÁS NAVŠTÍVTE ONLINE NA STRÁNKE
HUNGARY	0680SAMSUNG (0680-726-7864)	<a href="http://www.samsung.com/hu/support">www.samsung.com/hu/support</a>
CZECH	800 - SAMSUNG (800-726786)	<a href="http://www.samsung.com/cz/support">www.samsung.com/cz/support</a>
SLOVAKIA	0800 - SAMSUNG (0800-726 786)	<a href="http://www.samsung.com/sk/support">www.samsung.com/sk/support</a>
CROATIA	072 726 786	<a href="http://www.samsung.com/hr/support">www.samsung.com/hr/support</a>
BOSNIA	055 233 999	<a href="http://www.samsung.com/ba/support">www.samsung.com/ba/support</a>
North Macedonia	023 207 777	<a href="http://www.samsung.com/mk/support">www.samsung.com/mk/support</a>
MONTENEGRO	020 405 888	<a href="http://www.samsung.com/support">www.samsung.com/support</a>
SLOVENIA	080 697 267 (brezplačna številka)	<a href="http://www.samsung.com/si/support">www.samsung.com/si/support</a>
SERBIA	011 321 6899	<a href="http://www.samsung.com/rs/support">www.samsung.com/rs/support</a>
Kosovo	0800 10 10 1	<a href="http://www.samsung.com/support">www.samsung.com/support</a>
ALBANIA	045 620 202	<a href="http://www.samsung.com/al/support">www.samsung.com/al/support</a>
BULGARIA	*3000 Цена на един градски разговор 0800 111 31 Безплатен за всички оператори	<a href="http://www.samsung.com/bg/support">www.samsung.com/bg/support</a>
ROMANIA	*8000 (apel in retea) 08008-726-78-64 (08008-SAMSUNG) Apel GRATUIT Atenție: Dacă efectuați apelul din rețeaua Digi (RCS/RDS), vă rugăm să ne contactați formând numărul Tolverde fără ultimele două cifre, astfel: 0800872678.	<a href="http://www.samsung.com/ro/support">www.samsung.com/ro/support</a>
CYPRUS	8009 4000 only from landline, toll free	<a href="http://www.samsung.com/gr/support">www.samsung.com/gr/support</a>
GREECE	80111-SAMSUNG (80111 726 7864) only from land line (+30) 210 6897691 from mobile and land line	<a href="http://www.samsung.com/gr/support">www.samsung.com/gr/support</a>
LITHUANIA	8-800-77777	<a href="http://www.samsung.com/lt/support">www.samsung.com/lt/support</a>
LATVIA	8000-7267	<a href="http://www.samsung.com/lv/support">www.samsung.com/lv/support</a>
ESTONIA	800-7267	<a href="http://www.samsung.com/ee/support">www.samsung.com/ee/support</a>



DC68-04218B-03