

STIHL MS 271, 291

STIHL



2 - 45

Návod k použití



Obsah

1	Vysvětlivky k tomuto návodu k použití.....	2
2	Bezpečnostní pokyny.....	3
3	Reakční síly.....	7
4	Pracovní technika.....	9
5	Řezná souprava.....	15
6	Montáž vodící lišty a pilového řetězu (s bočním napínáním řetězu).....	16
7	Montáž vodící lišty a pilového řetězu (se zařízením pro rychlonapínání řetězu).....	17
8	Napínání pilového řetězu (s bočním napínáním řetězu).....	19
9	Napínání pilového řetězu (zařízení pro rychlonapínání řetězu).....	19
10	Kontrola napnutí pilového řetězu	20
11	Palivo.....	20
12	Tankování pohonných hmot.....	21
13	Olej k mazání řetězu.....	23
14	Doplňování oleje k mazání řetězu.....	23
15	Kontrola mazání pilového řetězu.....	24
16	Řetězová brzda.....	24
17	Zimní provoz.....	25
18	Startování / vypínání stroje.....	25
19	Provozní pokyny.....	29
20	Údržba vodící lišty.....	30
21	Kryt.....	30
22	Systém vzduchové filtrace.....	30
23	Čištění vzduchového filtru.....	31
24	Seřizování karburátoru.....	32
25	Zapalovací svíčka.....	32
26	Skladování stroje.....	33
27	Kontrola a výměna řetězky.....	34
28	Údržba a ostření pilového řetězu.....	35
29	Pokyny pro údržbu a ošetřování.....	38
30	Jak minimalizovat opotřebení a jak zabránit poškození.....	40
31	Důležité konstrukční prvky.....	41
32	Technická data.....	41
33	Objednávání náhradních dílů.....	43
34	Pokyny pro opravu.....	44
35	Likvidace stroje.....	44
36	Prohlášení o konformitě EU.....	44
37	Adresa.....	45

Vážená zákaznice, vážený zákazníku,

děkujeme Vám, že jste se rozhodli pro jakostní výrobek firmy STIHL.

Tento produkt byl vyroben za použití moderních výrobních technologií a obsáhlých opatření pro zajištění jakosti. Snažíme se udělat vše pro to, abyste s tímto výrobkem byli spokojeni a mohli s ním bez problémů pracovat.

Pokud budete mít dotazy týkající se Vašeho stroje, obraťte se laskavě buď na Vašeho

obchodníka či přímo na naši distribuční společnost.

Váš

Dr. Nikolas Stihl

1 Vysvětlivky k tomuto návodu k použití

Tento návod k použití se vztahuje na motorovou pilu STIHL, která je v tomto návodu k použití označována také jako motorový stroj.

1.1 Obrázkové symboly

Veškeré na stroji zobrazené symboly jsou vysvětleny v tomto návodu k použití.

V závislosti na stroji a jeho vybavení mohou být na stroji zobrazeny níže uvedené obrazové symboly.



Palivová nádržka; palivová směs z benzínu a motorového oleje



Nádržka pro mazací olej řetězu; mazací olej řetězu



Zablokování a povolení řetězové brzdy



Doběhová brzda



Směr běhu řetězu



Ematic; regulace množství mazacího oleje řetězu



Napínání pilového řetězu



Vedení nasávaného vzduchu: zimní provoz



Vedení nasávaného vzduchu: letní provoz



Vytápění rukojeti



Aktivace dekompresního ventilu



Aktivace ručního čerpadla paliva

1.2 Označení jednotlivých textových pasáží



VAROVÁNÍ

Varování jak před nebezpečím úrazu či poranění osob, tak i před závažnými věcnými škodami.

UPOZORNĚNÍ

Varování před poškozením stroje jako celku či jeho jednotlivých konstrukčních částí.

1.3 Další technický vývoj

STIHL se neustále zabývá dalším vývojem veškerých strojů a přístrojů; z tohoto důvodu si musíme vyhradit právo změny objemu dodávek ve tvaru, technice a vybavení.

Z údajů a vyobrazení uvedených v tomto návodu k použití nemohou být proto odvozovány žádné nároky.

2 Bezpečnostní pokyny



Při práci s motorovou pilou jsou zapotřebí speciální bezpečnostní opatření, neboť se pracuje s velmi vysokou rychlostí řetězu a řezné zuby jsou velmi ostré.



Ještě před prvním uvedením stroje do provozu si bezpodmínečně přečtete celý návod k použití a bezpečně ho uložte pro pozdější použití. Nedo držování pokynů v návodu k použití může být životu nebezpečné.

2.1 Obecně dodržujte

Dodržovat specifické bezpečnostní předpisy země, např. příslušných oborových sdružení, úřadů pro bezpečnost práce a pod.

Práce s hluk produkujícími motorovými pilami může být národními, lokálními předpisy časově omezena.

Pokyn pro každého, kdo bude s motorovou pilou pracovat poprvé: buď si nechte ukázat od prodáváče nebo jiné, práce s motorovou pilou znalé osoby, jak se s ní bezpečně zachází – nebo se zúčastněte odborného školení.

Nezletilí nesmějí s tímto ostřicím přístrojem pracovat – s výjimkou mladistvých nad 16 let, kteří se pod dohledem zaučují.

Děti, zvířata a diváky nepouštět do blízkosti stroje.

Uživatel nese vůči jiným osobám zodpovědnost za úrazy a za nebezpečí, ohrožující jejich zdraví či majetek.

Motorovou pilu předávat či zapůjčovat pouze těm osobám, které jsou s tímto modelem a jeho obsluhou obeznámeny – a vždy jim zároveň předat i návod k použití.

Kdo pracuje s motorovou pilou, musí být odpovídající, zdravý a v dobré kondici. Kdo se ze zdravotních důvodů nesmí namáhat, měl by se informovat u svého lékaře, může-li s motorovou pilou pracovat.

Po požití alkoholu, reakceschopnost snižujících léků nebo drog se nesmí s motorovou pilou pracovat.

Za nepříznivého počasí (děšť, sníh, led, vítr) práci odsunout na pozdější dobu – hrozí zvýšené nebezpečí úrazu!

Pouze pro uživatele kardiostimulátoru: Zapalování této motorové pily vytváří velmi nízké elektromagnetické pole. Vliv na jednotlivé typy kardiostimulátoru nemůže být zcela vyloučen. Pro vyloučení zdravotních rizik doporučuje STIHL konzultovat na toto téma ošetřujícího lékaře a výrobce kardiostimulátoru.

2.2 Řádné používání

Motorovou pilu používejte jen k řezání dřeva a dřevěných předmětů.

K jiným účelům nesmí být stroj používán – hrozí nebezpečí úrazu!

Na motorové pile neprovádějte žádné změny – mohlo by to vést k ohrožení bezpečnosti. STIHL vylučuje jakoukoli zodpovědnost a ručení za osobní a věcné škody, způsobené použitím nedovolených adaptérů.

2.3 Oblečení a vybavení

Nosit předpisové oblečení a výstroj.



Oblečení musí být účelné a nesmí překážet v pohybu. Těsně přiléhající oděv s **ochrannou vložkou proti poříznutí** – v žádném případě pracovní plášť.

Nikdy nenosit oděvy, které by se mohly zachytit ve dřevě, chrastí nebo v pohyblivých se částech

stroje. Ani žádné šály, kravaty či šperky a ozdoby. Dlouhé vlasy nenosit rozpuštěné, svázat je a zajistit je (šátkem, čepicí, přilbou atd.).



Nosit **vhodné boty** – s ochranou proti poříznutí, hrubou podrážkou a ocelí zesílenou špičkou.



VAROVÁNÍ



Ke snížení nebezpečí očních úrazů nosit těsně přiléhající ochranné brýle podle normy EN 166 nebo ochranu obličeje. Dbát na správné usazení ochranných brýlí a ochrany obličeje.

Nosit "osobní" ochranu sluchu – např. ochranné kapsle do uší.

Nosit ochrannou přilbu pokud hrozí nebezpečí zeshora padajících předmětů.



Nosit robustní pracovní rukavice z odolného materiálu (například kůže).

STIHL nabízí kompletní program osobního bezpečnostního vybavení.

2.4 Transport

Před přepravou – i na krátké vzdálenosti – motorovou pilu vždy vypněte, zabrzdíte řetězovou brzdou a nasadíte kryt řetězu. Tak nemůže dojít k nežádoucímu rozběhu řetězu.

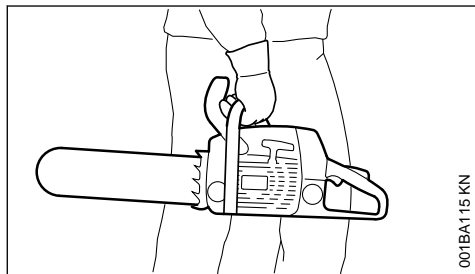

Motorovou pilu nosit jenom za trubkovou rukojeť – s horkým tlumičem výfuku na odvrácené straně od těla, s vodící lištou směřující dozadu. Nikdy se nedotýkejte horkých dílů stroje, zejména povrchu tlumiče výfuku – hrozí nebezpečí popálení!

Ve vozidlech: motorovou pilu zajistěte proti převrácení, poškození a vytečení paliva a řetězového oleje.

2.5 vyčistit

Plastové díly čistit kusem látky. Agresivní čisticí prostředky mohou plast poškodit.

Motorovou pilu očistit od prachu a nečistot – nikdy k tomu nepoužívat tuky rozpouštějící prostředky.

Chladicí žebra v případě potřeby vyčistit.

K čištění motorové pily nepoužívejte vysokotlaké čisticí zařízení. Silný proud vody může poškodit díly motorové pily.

2.6 Příslušenství

Montujte jen takové nástroje, vodící lišty, pilové řetězy, řetězová kola, příslušenství nebo technicky rovnocenné díly, které jsou firmou STIHL pro tuto pilu schválené. V případě dotazů k tomuto tématu se informujte u odborného prodejce. Používat pouze vysokojakostní nástroje či příslušenství. Jinak hrozí nebezpečí nehod nebo poškození motorové pily.

STIHL doporučuje používat originální nástroje, vodící lišty, pilové řetězy, řetězky a příslušenství značky STIHL. Jsou svými vlastnostmi optimálně přizpůsobeny jak výrobku samotnému, tak i požadavkům uživatele.

2.7 Tankování paliva



Benzín je extrémně snadno vznětlivý
– zachovat odstup k otevřenému ohni
– palivo nerozlít – nekouřit.

Před tankováním motor vypnout.

Nikdy netankovat, dokud je motor stále ještě horký – palivo by mohlo přetéct – **hrozí nebezpečí požáru!**

Uzávěr nádržky opatrně otvírat tak, aby se mohl stávající přetlak pomalu odbourat a aby nedošlo k žádnému vystříknutí paliva.

Palivo tankovat jen na dobře provětrávaných místech. Wurde Kraftstoff verschüttet, Motorsäge sofort davon säubern. Palivo nesmí potřísnit oděv, v opačném případě je nutné se okamžitě převléct.

Motorové pily mohou být sériově vybaveny následujícími uzávěry palivových nádržek:

Uzávěr nádržky se sklopným křídlem (bajonetový uzávěr).



Uzávěr nádržky se sklopným křídlem (bajonetový uzávěr) správně vsadit, až na doraz jím otočit a křídlo sklopit.

Tím se sníží riziko povolení uzávěru nádrčky vlivem vibrací motoru a následkem toho vystříknutí palíva.



Dbát na netěsnosti! Pokud palivo vytéká, motor nestartovat – **hrozí životu nebezpečné úrazy popálením!**

2.8 Před započítím práce

Provést kontrolu provozní bezpečnosti pily – dbát na odpovídající kapitoly v návodu k použití:

- Zkontrolujte těsnost palivové soustavy, zvláště viditelných dílů, jako například uzávěr palivové nádrže, hadicové spoje, palivové čerpadlo (jen u motorových pil s ručním palivovým čerpadlem). Při netěsnosti nebo poškození motor nestartovat – **hrozí nebezpečí požáru!** Stroj nechat před uvedením do provozu opravit odborným prodejcem.
- Pilový řetěz a přední ochranný kryt ruky jsou funkční.
- Vodící lišta je správně namontovaná.
- Pilový řetěz je správně napnutý.
- Plynová páka a pojistka plynové páky musí mít lehký chod – plynová páka musí po uvolnění odpružit zpět do výchozí polohy
- Kombinovaná páčka se musí dát lehce nastavit na **STOP, 0** nebo \odot
- Zkontrolovat pevné usazení nástrčky zapalovacího vedení – v případě uvolněného nasazení nástrčky může dojít k úletu jisker, které mohou zapálit vytékající směs paliva a vzduchu – **hrozí nebezpečí požáru!**
- Na ovládacích a bezpečnostních zařízeních neprovádět žádné změny.
- Rukojeti musejí být čisté a suché, bez stop oleje či nečistot – je to důležité pro bezpečné vedení motorové pily.
- dostatek paliva a mazacího oleje pro řetěz v nádrži

Motorová pila smí být provozována pouze v provozně bezpečném stavu – **hrozí nebezpečí úrazu!**

2.9 Startování motorové pily

Jen na rovném podkladě. Dbejte na pevný a bezpečný postoj. Motorovou pilu přitom pevně držte – řezné zařízení se nesmí dotýkat žádných předmětů ani země – hrozí riziko úrazu rotujícím řetězem.

Motorovou pilu obsluhuje pouze jedna osoba. V pracovním prostoru netrpět žádné další osoby – ani při startování.

Motorovou pilu nikdy nestartovat s pilovým řetězem vsazeným do řezné spáry.

Motor startovat nejméně 3 metry od místa tankování a nikdy ho nestartovat v uzavřených prostorech.

Před nastartováním zablokovat řetězovou brzdou – jinak **hrozí nebezpečí poranění běžícím řetězem!**

Motor nikdy nestartovat "z ruky" – startovat pouze tak, jak je popsáno v návodu k použití.

2.10 Při práci

Dbát vždy na pevný a bezpečný postoj. Pozor v případě, že je stromová kůra mokrá – **hrozí nebezpečí uklouznutí!**

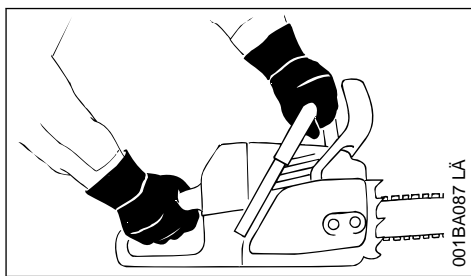

Motorovou pilu držet při práci vždy **oběma rukama**: pravá ruka je na zadní rukojeti – to platí i pro leváky. Za účelem bezpečného vedení pevně obemknout palci jak trubkovou rukojeť, tak i ovládací rukojeť.

V případě hrozícího nebezpečí resp. v případě nouze okamžitě vypnout motor – kombinovanou ovládací páčku / zastavovací vypínač posunout ve směru **STOP, 0** resp. \odot .

Motorovou pilu nikdy nenechat běžet bez dozoru.

Pozor při náledí, v moku, na sněhu a ledu, na svazích, na nerovném terénu nebo na čerstvě oloupaném dřevě nebo kůře – **hrozí nebezpečí uklouznutí!**

Pozor na pařezy, kořeny, příkopy – **hrozí nebezpečí zakopnutí!**

Nikdy nepracovat osaměle – dodržovat vždy jen takovou vzdálenost od druhých lidí, kteří jsou vyškoleni v opatřeních první pomoci a mohou v nouzovém případě první pomoc poskytnout. Pokud se v pracovním prostoru zdržují pomocné pracovní síly, musejí i ony nosit bezpečnostní oděv (přilbu!) a nesmějí stát přímo pod větvemi k odřezání.

Při práci s ochranou sluchu je třeba zvýšená pozornost a opatrnost – schopnost vnímání zvuků, ohlašujících nebezpečí (křik, zvukové signály a pod.) je omezena.

Práci včas přerušovat přestávkami, aby se zabránilo stavu únavy a vyčerpání – **hrozí nebezpečí úrazu!**

Během práce vznikající prach (např. dřevěný prach), výpary a kouř mohou být zdraví škodlivé. Při silné prašnosti nosit ochrannou dýchací masku.

Při běžícím motoru: pilový řetěz běží ještě krátce po uvolnění plynové páčky – dobehový efekt.

Nekouřit při práci s motorovou pilou, ani v její přímé blízkosti – **hrozí nebezpečí požáru!** Z palivového systému mohou unikát vznětlivé benzínové výpary.

V pravidelných, krátkých časových intervalech provádět kontrolu pilového řetězu a při znatelných změnách provést kontrolu okamžitě:

- Motor vypnout, počkat, až se pilový řetěz zastaví.
- Zkontrolovat stav a pevné usazení.
- Zkontrolovat stav naostření.

Nikdy se nedotýkat pilového řetězu za běžícího motoru. Pokud by došlo k zablokování pilového řetězu nějakým předmětem – okamžitě zastavit motor – a teprve potom předmět odstranit – **hrozí nebezpečí úrazu!**

Před opuštěním motorové pily vypněte motor.

Pro výměnu pilového řetězu vypněte motor. Nechtěným, samovolným naskočením motoru **hrozí nebezpečí úrazu!**

Snadno vznětlivé materiály (např. dřevěné piliny, stromová kůra, suchá tráva, palivo) se nesmějí dostat do blízkosti horkého proudu výfukových plynů, ani horkého povrchu tlumiče výfuku – **hrozí nebezpečí požáru!** Extrémně horkým může být tlumič výfuku s katalyzátorem.

Nikdy nepracovat bez mazání řetězu, z toho důvodu dbát na stav oleje v olejové nádrži. Při příliš nízkém stavu oleje v olejové nádrži okamžitě práci přerušit a mazací olej řetězu doplnit – viz také "Doplnění mazacího oleje řetězu".

Pokud byla motorová pila vystavena neodpovídající zátěži (např. působení hrubého násilí při úderu či pádu), je bezpodmínečně nutné před dalším provozem důkladně zkontrolovat provozně bezpečný stav – viz také "Před započetím práce".

Zkontrolovat zejména těsnost palivového systému a funkčnost bezpečnostních zařízení. V žádném případě nepoužívat dále motorovou pilu, která není provozně bezpečná. V nejasných případech se obraťte na odborného prodejce.

Dbát na správně seřízený volnoběh, aby pilový řetěz po puštění plynové páčky neběžel dál. Pravidelně kontrolujte nastavení volnoběhu popřípadě podle možnosti upravte. V případě, že pilový řetěz ve volnoběhu přesto běží, nechat stroj opravit u odborného prodejce.



Motorová pila produkuje jedovaté spaliny, jakmile se motor rozběhne. Tyto spaliny mohou být neviditelné, nemusí být cítit a mohou obsahovat nespálené uhlovodíky a benzol. Nikdy s motorovou pilou nepracovat v uzavřených či špatně větraných prostorech – ani při vybavení katalyzátorem.

Při práci v hlubokých příkopech, v prohlubních nebo v prostorově omezených poměrech dbát neustále na dostatečnou cirkulaci vzduchu – **hrozí životu nebezpečná otrava!**

V případě nevolnosti, bolení hlavy, poruchách zraku (např. při zmenšujícím se zorném poli), poruchách sluchu, závratích, snižující se schopnosti koncentrace práci okamžitě zastavit – tyto symptomy mohou být mimo jiné způsobeny příliš vysokou koncentrací spalin – **hrozí nebezpečí úrazu!**

2.11 Po skončení práce

Vypněte motor, zabrzdíte řetězovou brzdou a nasadíte kryt řetězu.

2.12 Skladování

Pokud nebudete motorovou pilu používat, uložte ji tak, aby nikdo nebyl ohrožen. Motorovou pilu chraňte před přístupem nepovolaných osob.

Motorovou pilu bezpečně skladujte v suchém prostoru.

2.13 Vibrace

Při déletrvajícím použití stroje mohou vibrace způsobit poruchy prokrvení rukou (chorobně bílé prsty).

Pro délku použití stroje však nelze stanovit všeobecně platný časový limit, neboť závisí na vícero ovlivňujících faktorech.

Délka použití se prodlužuje:

- použitím ochrany rukou (teplé rukavice),
- když je provoz přerušován přestávkami.

Délka použití se zkracuje:

- když má pracovník speciální osobní sklony ke špatnému prokrvení (symptom: často studené prsty, svědění v prstech),
- když vládnou nízké venkovní teploty,
- když uživatel svírá stroj přílišnou silou (pevné sevření zabraňuje dobrému prokrvení).

Při pravidelném, dlouhodobém používání stroje a při opakovaném výskytu příslušných symptomů (např. svědění v prstech) se doporučuje lékařská prohlídka.

2.14 Pokyny pro údržbu a opravy

Před veškerými opravami, čistícími a servisními pracemi a pracemi na řezném zařízení vždy vypněte motor. Náhodným naskočením řetězové pily – **hrozí nebezpečí úrazu!**

– Vyjimka: jemné doseřízení karburátoru a volnoběžných otáček.

Motorovou pilu pravidelně udržujte. Provádět pouze takové údržbářské a opravářské úkony, které jsou popsány v návodu k použití. Veškeré ostatní práce nechat provést u odborného prodejce.

STIHL doporučuje nechat provádět údržbářské a opravářské úkony pouze u autorizovaného, odborného prodejce výrobků STIHL. Autorizovaným odborným prodejcem výrobků STIHL jsou pravidelně nabízena odborná školení a k jejich dispozici jsou dodávány technické informace.

Používat pouze vysokojakostní náhradní díly. Ansonsten kann die Gefahr von Unfällen oder Schäden an der Motorsäge bestehen. V případě dotazů k tomuto tématu se informujte u odborného prodejce.

Na motorové pile neprovádějte žádné změny – může tak dojít k ohrožení bezpečnosti – **nebezpečí úrazu!**

Při odpojení konektoru zapalování nebo odšroubované zapalovací svíčky uvádějte motorovou pilu do pohybu jen při kombinované páčce v poloze **STOP, 0** nebo **⊖** – **hrozí nebezpečí požáru** zapalovacími jiskrami mimo válec!

Údržbářské úkony na stroji nikdy neprovádět v blízkosti otevřeného ohně, ani stroj v blízkosti ohně neskladovat – **hrozí nebezpečí požáru** vznikem paliva!

Pravidelně kontrolovat těsnost uzávěru palivové nádržky.

Používat zásadně jen nezávadnou, firmou STIHL dovolenou zapalovací svíčku – viz "Technická data".

Zkontrolovat kabel zapalování (nepoškozená izolace, pevné připojení).

Zkontrolovat nezávadný stav tlumiče výfuku.

Nikdy nepracovat s vadným nebo s demontovaným tlumičem výfuku – **hrozí nebezpečí požáru a poškození sluchu!**

Nikdy se nedotýkat horkého tlumiče výfuku – **hrozí nebezpečí popálení!**

Stav antivibračních prvků ovlivňuje vibrační chování stroje – antivibrační prvky proto pravidelně kontrolovat.

Zkontrolovat zachytávač řetězu – v případě poškození ho vyměnit.

Vypnutí motoru

- ke kontrole napnutí řetězu
- k napnutí pilového řetězu
- k výměně pilového řetězu
- k odstraňování závad

Dbát na návod k ostření – pro bezpečnou a správnou manipulaci udržovat pilový řetěz a vodící lištu v korektním stavu, pilový řetěz musí být vždy správně naostřen, napnut a dobře namazan.

Pilový řetěz, vodící lištu a řetězku včas vyměnit.

Pravidelně kontrolovat korektní stav bubnu spojky.

Palivo a mazací olej na pilové řetězy skladovat pouze v předpisových, jasně a jednoznačně popsanych nádobách. Skladujte na suchém, chladném a bezpečném místě, chráněném před světlem a sluncem.

V případě závady funkce řetězové brzdy okamžitě vypněte motor – **hrozí nebezpečí úrazu!** Vyhledat odborného prodejce – stroj nikdy nepoužívat, dokud závada nebude odstraněna – viz "Řetězová brzda".

3 Reakční síly

Nejčastěji se vyskytující reakční síly jsou zpětný ráz, odražení a vtažení pily.

3.1 Nebezpečí zpětného rázu

Zpětný ráz může vést ke smrtelným řezným úrazům.



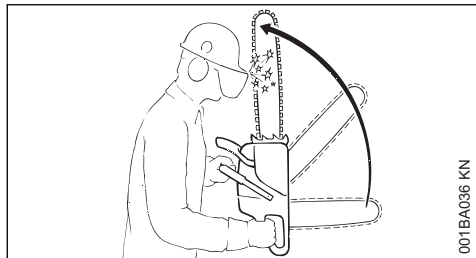

001BA036 KN

Při zpětném rázu (kickback) dochází k náhlému a nekontrolovatelnému vymrštění pily směrem k uživateli.

3.2 Ke zpětnému rázu dochází např.

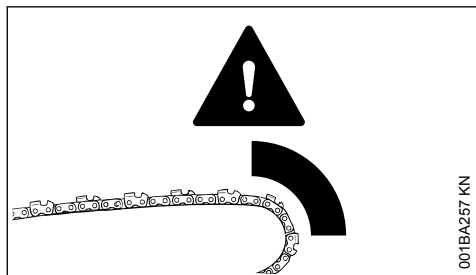

001BA257 KN

- když se pilový řetěz dostane v pásmu horní čtvrtiny hrotu lišty náhodně do styku se dřevem nebo jiným tvrdým předmětem – například když se při odvětvení náhodně dotkne jiné větve
- když se pilový řetěz krátce zaklesne hrotem lišty do řezu

3.3 Řetězová brzda QickStop:

V určitých situacích snižuje tato brzda nebezpečí úrazu – samotnému zpětnému rázu však nemůže zabránit. Při zaktivování řetězové brzdy se pilový řetěz ve zlomcích vteřiny zastaví – viz kapitola "Řetězová brzda" v tomto návodu k použití.

3.4 Jak snížit nebezpečí zpětného rázu

- Pracujte správně a s rozvahou.
- Motorovou pilu držet pevně a jistě oběma rukama.
- Řezat pouze při plném plynu.
- Neustále pozorovat hrot lišty.
- neřezat hrotem lišty

- Pozor u malých, pevných větví, nízkém podrostu a u mladých výhonků – řetěz se v nich může zachytit.
- nikdy neřezat více větví najednou
- Nepracovat v přílišném předklonu.
- Neřezat ve výšce přesahující výšku ramen.
- Lištu zavádět jen s nejvyšší opatrností do již započatého řezu.
- Systémem "zápichu" pracovat jen v tom případě, když je uživatel s touto pracovní technikou dobře obeznámen.
- Dbát na polohu kmenu a na síly, které uzavírají šterbinu řezu a které by mohly způsobit zaklínění pilového řetězu.
- Pracovat jen se správně naostřeným a napnutým pilovým řetězem – vzdálenost omezovače hloubky nesmí být příliš velká.
- Používat pilový řetěz s redukováným sklonem ke zpětnému rázu a vodící lištu s malým poloměrem.

3.5 Vtažení pily do řezu (A)

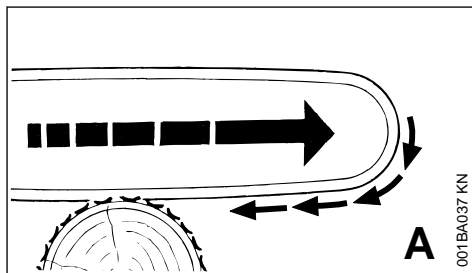

001BA037 KN

Když se při řezání spodní větvi lišty – směrem dolů – pilový řetěz zasekne či narazí na nějaký pevný předmět ve dřevě, může být motorová pila rázem vtažena dopředu ke kmenu – **k zabránění této situace vždy bezpečně nasadit ozubený doraz.**

3.6 Zpětný ráz (B)

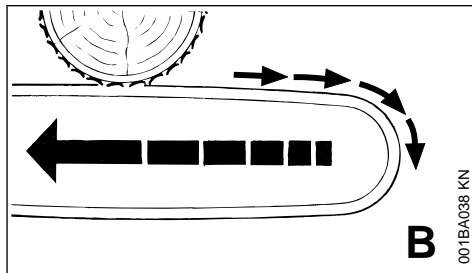

001BA038 KN

Když se při řezání horní větvi lišty – směrem odspodu nahoru – řetěz zasekne či narazí na

nějaký pevný předmět ve dřevě, může se motorová pila odrazit zpět směrem k uživateli – **aby se tomu zabránilo:**

- nesmí dojít k sevření vrchní větve lišty
- vodící lištu v řezu nikdy nezkroutit

3.7 S největší opatrností je nutno pracovat:

- u visících stromů
- u kmenů, které jsou po špatném pádu zaklesnuty pod pnutím mezi jiné stromy
- při práci ve vývratech po vichřici

V těchto případech nepracovat s motorovou pilou – ale s drapákem, kladkou nebo traktorem.

Volně ležící a z překážek uvolněné kmeny vytáhnout. Další opracování provádět pokud možno na volném prostranství.

Mrtvé dřevo (suché, zetlelé nebo odumřelé dřevo) představuje značně velké, absolutně neodhadnutelné nebezpečí. Rozpoznání nebezpečí je ztížené, pokud není absolutně nemožné. Zde používejte pro práci pomůcky jakými jsou kladky nebo traktory.

V případě **kácení v blízkosti silnic, železničních drah, elektrických vedení** a pod. pracovat obzvláště obezřetně. V případě potřeby nahlásit práce u policie, energetických závodů či správy železničních drah.

4 Pracovní technika

Řezací a kácecí práce a všechny s nimi spojené práce (zapichování, odlehčování atd.) smí provádět jen zvláště poučená a vyškolená osoba. Osoby bez zkušeností s motorovou pilou nebo pracovními postupy nesmějí provádět žádné z těchto prací – hrozí zvýšené riziko úrazu!

Při kácecích pracích je bezpodmínečně nutno dodržovat národní předpisy pro postup kácení.

4.1 Řezání

Nepracovat s plynem nastaveným na startovací polohu. Motorové otáčky nelze při této poloze plynově páčky regulovat.

Pracujte klidně a s rozvahou – pouze za dobrých světelných podmínek a při dobré viditelnosti. Pracujte pozorně a předvídavě – neohrožujte jiné osoby.

Prvotním uživatelům se doporučuje nacvičit si rozřezávání kulatiny na pracovním kozlíku – viz "Řezání tenkého dřeva".

Používejte pokud možno krátkou vodící lištu: pilový řetěz, vodící lišta a řetězka se musejí hodit jak k sobě, tak i k motorové pile.

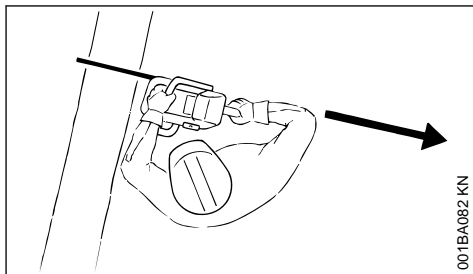

001BA082 KN

Žádná část těla se nesmí nacházet v prodlouženém **akčním směru** pilového řetězu.

Motorovou pilu vytahovat ze dřeva jediné při běžícím pilovém řetězu.

Motorovou pilu používat pouze pro řezání – nepoužívat ji k odhoblování či odhrnování odřezaných větví nebo kořenů.

Volně visící větve neodřezávat odspodu.

Pozor při řezání křovisek a mladých stromků. Tenké výhonky mohou být pilovým řetězem zachyceny a odmrštěny směrem k uživateli.

Pozor při řezání rozštěpeného dřeva – **hrozí nebezpečí úrazu kusy dřeva, které by pila mohla strhnout s sebou!**

Dbejte na to, aby se do blízkosti motorové pily nedostaly žádné cizí předměty: kameny, hřebíky atd. mohou být odmrštěny a mohou poškodit pilový řetěz. Motorová pila se může vymrstit směrem nahoru – **hrozí nebezpečí úrazu!**

Pokud rotující pilový řetěz narazí na kámen nebo jiný tvrdý předmět, může dojít ke vzniku jisker, tím pak za jistých okolností může dojít k zapálení snadno hořlavých látek. Také suché rostliny a houštiny jsou snadno vznětlivé, zejména při horkých, suchých povětrnostních podmínkách. Hrozí-li nebezpečí požáru, nikdy motorovou pilu nepoužívejte v blízkosti snadno vznětlivých látek, suchých rostlin nebo houští. Bezpodmínečně se informujte u lesní správy, hrozí-li nebezpečí požáru.



Na svahu stát vždy nad kmenem či pokáceným stromem a nebo vedle něj. Dbát na valící se stromy.

Při práci ve výšce:

- vždy používejte vysokozdviznou plošinu
- nikdy nepracujte na žebříku nebo vestoje v koruně stromu
- nikdy nepracujte na nestabilních stanovištích
- nikdy nepracujte nad výší ramen
- nikdy nepracujte jenom jednou rukou

Motorovou pilu nasazovat do řezu vždy s plným plynem a ozubený doraz přitom pevně nasadit – teprve potom řezat.

Nikdy nepracujte bez ozubeného dorazu, pila by mohla pracovníka strhnout dopředu. Ozubený doraz vždy pevně a bezpečně nasadit.

Ke konci řezu již motorová pila nebude podporována v řezu pomocí řezné soupravy. Uživatel musí celou hmotnost motorové pily nést sám – **hrozí nebezpečí ztráty kontroly nad strojem!**

Řezání tenkého dřeva:

- používat stabilní, pevně stojící upínací zařízení – kozlík
- dřevo nikdy nepřidržovat nohou
- jiné osoby nesmějí dřevo ani přidržovat, ani jinak pomáhat

Odvětvování:

- používat pilový řetěz se sníženým sklonem ke zpětnému rázu
- motorovou pilu pokud možno opřít
- nikdy při odvětvování nestát na kmeni
- neřezat hrotem lišty
- dávat pozor na větve, které jsou pod prutím
- nikdy neřezat více větví najednou

Ležící nebo stojící dřevo pod prutím:

Bezpodmínečně dodržovat správné pořadí řezů (nejdříve na tlakové straně (1), potom na tahové straně (2), jinak může dojít k sevření motorové pily v řezu nebo jejímu zpětnému odmrštění – **hrozí nebezpečí úrazu!**)

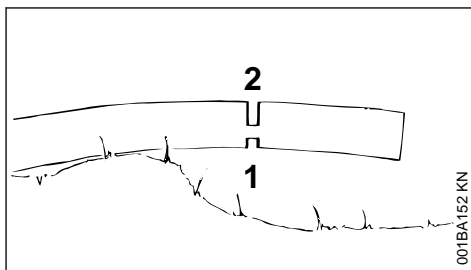
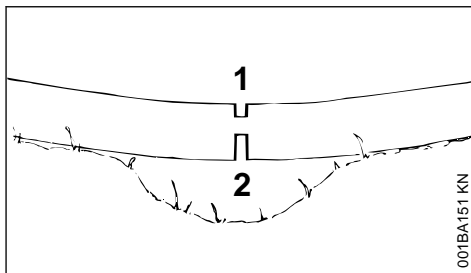

- ▶ Do tlakové strany (1) naříznout odlehčovací řez
- ▶ Do tahové strany (2) naříznout dělicí řez

U dělicího řezu odspondu nahoru (zpětný řez) – **hrozí nebezpečí odražení!**

UPOZORNĚNÍ

Ležící dřevo se nesmí v místě řezu dotýkat země – jinak se poškodí pilový řetěz.

Podélný řez:

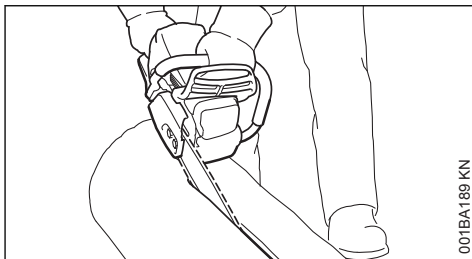

Řezná technika bez použití ozubeného dorazu – zde hrozí nebezpečí vtažení pily – vodící lištu nasadit pokud možno v plochem úhlu – práci provádět obzvláště opatrně – **hrozí zvýšené nebezpečí zpětného rázu!**

4.2 Příprava kácení

V prostoru kácení stromů se smějí zdržovat pouze osoby, které kácení provádějí.

Ujistěte se kontrolou, že nikdo nebude padajícím stromem ohrožen – volání by mohlo být kvůli hluku motoru přeslechnuto.

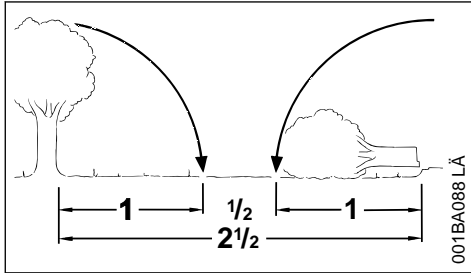

Vzdálenost k dalšímu pracovišti musí činit nejméně 2 1/2 délky stromu.

Stanovení směru pádu a únikových cest

Zvolte mezi stromy mezeru, do které může pokácený strom bez překážky padnout.

Přitom je třeba obzvláště přihlídnout:

- k přirozenému sklonu stromu
- k neobvykle silné sukovitosti, k asymetrickému růstu stromu, k poškození dřeva
- ke směru a rychlosti větru – při silném větru se nesmí kácet
- ke spádu stráně
- k sousedním stromům
- ke sněhové zátěži
- ke zdravotnímu stavu stromu – obzvláštní opatrnosti je třeba u stromů s poškozeným kmenem nebo odumřelým dřevem (u suchého, zetlelého nebo odumřelého dřeva)

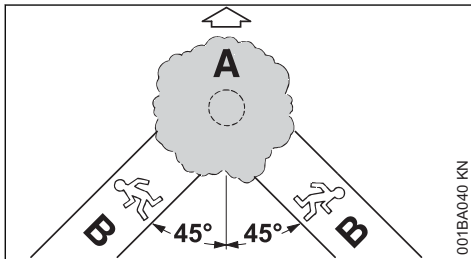

A směr pádu stromu

B zpětný ústup (analogicky úniková cesta)

- Stanovte zpětný ústup pro každého pracovníka – cca 45° šikmo opačným směrem, než je směr pádu.
- Prostor zpětného ústupu vyčistěte, překážky odstraňte.

- Nářadí a nástroje odkládejte v bezpečné vzdálenosti – nikdy však ne na únikových cestách.
- Při kácení se držte pouze stranou od padajícího kmene a odcházejte jen bočně dozadu do prostoru zpětného ústupu.
- Na svahu připravte únikové cesty paralelně se svahem.
- Při chůzi dozadu dávejte pozor na padající větve a pozorujte korunu stromu.

Příprava pracovního prostoru u kmene stromu

- Pracovní prostor u kmene zbavte překážek – zajistěte tím bezpečný postoj pro všechny pracovníky.
- Patu kmene důkladně očistěte (např. sekyrou) – písek, kameny a jiné cizí předměty způsobují otupení pilového řetězu.

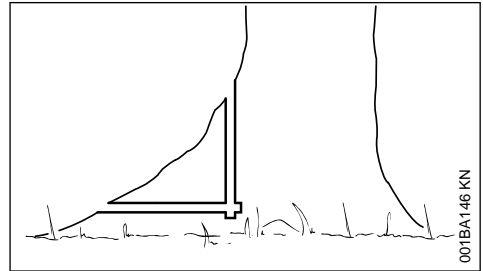

- Odřežte velké náběhy: nejdříve nařízněte největší náběh svisle, potom vodorovně – jenom u zdravého dřeva.

4.3 Zásek

Příprava záseku

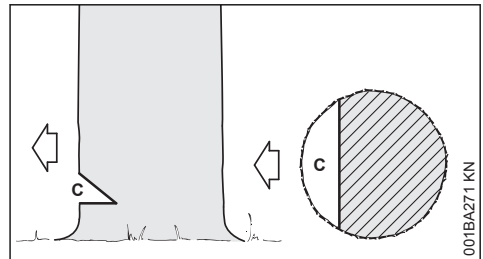

Zásek (C) určuje směr pádu.

Důležité:

- zásek nařízněte v pravém úhlu ke směru pádu stromu
- řežte co nejnižší u země
- nařízněte cca 1/5 až max. 1/3 průměru kmene

Stanovení směru pádu stromu – se směrovou lištou kácení na krytu a víku ventilátoru

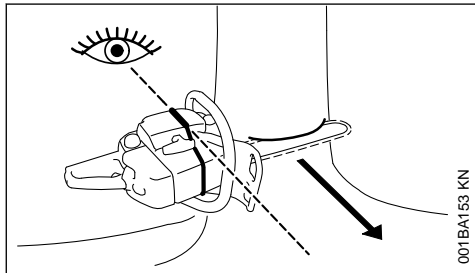

Tato motorová pila je vybavena kácací lištou na krytu a víku ventilátoru. Použijte tuto kácací lištu.

Provedení záseku

Při provádění záseku nastavte motorovou pilu tak, aby zásek byl v pravém úhlu ke směru pádu.

Při postupu provádění záseku s patním řezem (vodorovný řez) a střečovým řezem (šikmý řez) jsou přípustná různá pořadí – dodržujte národní předpisy pro kácací postupy.

- ▶ Proveďte patní řez (vodorovný řez).
- ▶ Proveďte střečový řez (šikmý řez) v úhlu cca 45°-60° k patnímu řezu.

Kontrola směru pádu

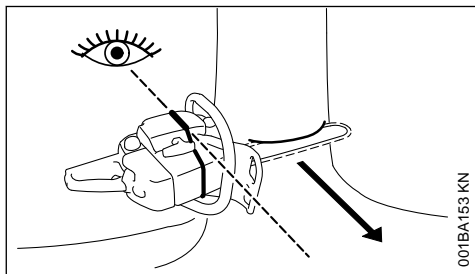

- ▶ Motorovou pilu vložte vodicí lištou do paty záseku. Směrová lišta kácení musí směřovat do stanoveného směru pádu – podle potřeby upravte směr pádu odpovídajícím doříznutím záseku.

4.4 Zářezy do běla stromu

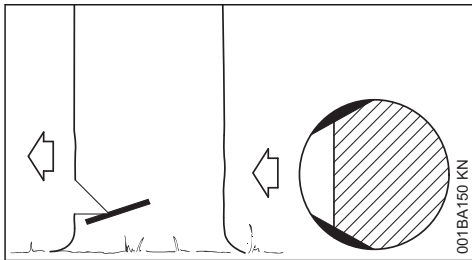

U dlouhvláknitých dřevin zabraňují tyto zářezy do běla stromu rozštěpení bělového dřeva při pádu stromu. Ve výšce paty záseku se z obou stran kmene nařízne cca 1/10 průměru kmene, u silnějších kmenů maximálně do šířky vodicí lišty.

U nemocného dřeva tyto zářezy nikdy neprovádějte.

4.5 Zásady pro hlavní řez

Rozměry pařezu

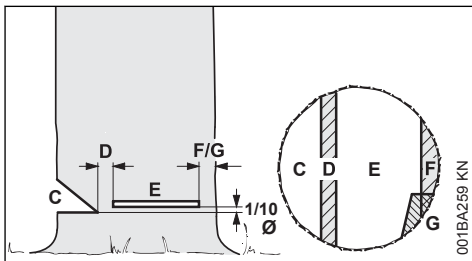

Zásek (C) určuje směr pádu.

Zlomová lišta (D) – nedořez – působí jako kloubový závěs při vedení pádu kmene.

- Šířka zlomové lišty: cca 1/10 průměru kmene.
- V žádném případě zlomovou lištu při tvorbě hlavního řezu nenařízněte – hrozí změna plánovaného směru pádu – **hrozí nebezpečí úrazu!**

- U zetlelých kmenů zachovejte silnější zlomovou lištu.

Hlavní řezem (E) se strom porazí.

- Přesně vodorovně.
- 1/10 (min. 3 cm) průměru kmene nade dnem záseku (C).

Přidržovací pás (F) nebo **bezpečnostní pás (G)** podepírají strom a zabezpečují ho před předčasným pádem.

- Šířka pásu: cca 1/10 až 1/5 průměru kmene.
- V žádném případě pás při provádění hlavního řezu nenařízněte.

– U zetlelých stromů ponechejte širší pás.

Zápich

- při odlehčovacím řezu u rozřezávání kmenů na kusy
- při vyřezávání ze dřeva

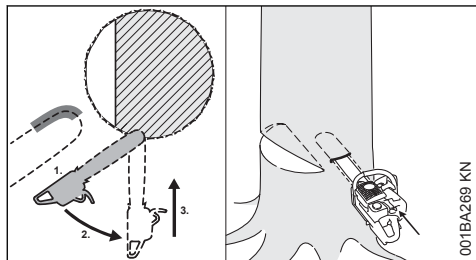

► Použijte pilový řetěz se sníženým sklonem ke zpětnému rázu a pracujte s obzvláštní opatrností.

1. Vodící lištu nasadte spodní stranou hrotu – nikdy ne vrchní stranou – **hrozí nebezpečí zpětného rázu!** Nařízněte na plný plyn tak, až je zahlobení lišty do dřeva dvakrát tak velké, než je její šířka.
2. Pomalu pootočte do pozice vpichu – **hrozí nebezpečí zpětného rázu nebo odražení!**
3. Vpich provádějte opatrně – **hrozí nebezpečí odražení!**

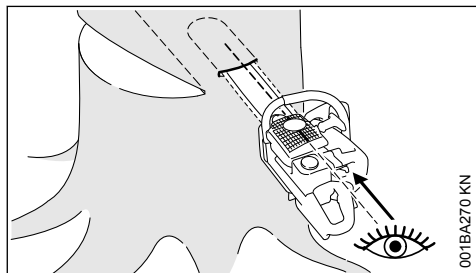

Použijte, pokud možno, zápichovou lištu. Zápichová lišta a horní nebo spodní strana vodící lišty jsou paralelní.

Při zapichování pomáhá zápichová lišta vytvoření zlomové lišty paralelně, to znamená stejné tlustě na všech místech. Zápichovou lištu vedte paralelně s řezem záseku.

Klíny pro kácení

Klín pro kácení použijte pokud možno co nejdříve, tzn. jakmile se již neočekává žádné omezení ve vedení řezu. Kácecí klín nasadte do kácecího řezu a zarazte ho vhodným nástrojem.

Používejte jen hliníkové nebo plastové klíny – žádné ocelové klíny. Ocelové klíny mohou těžce

poškodit pilový řetěz a způsobit nebezpečný zpětný ráz.

Zvolte vhodné klíny v závislosti na průměru kmene a šířce řezné spáry (podobně jako u hlavního řezu (E)).

Ohledně volby klínu (vhodná délka, šířka a výška) se informujte u odborného prodejce STIHL.

4.6 Volba vhodného hlavního řezu

Volba vhodného hlavního řezu závisí na stejných parametrech, které je nutno zohledňovat při stanovování směru pádu a zpětného odstupu.

Existuje vícero různých forem těchto parametrů. V tomto návodu k použití jsou popsány pouze dvě nejčastěji se vyskytující formy:

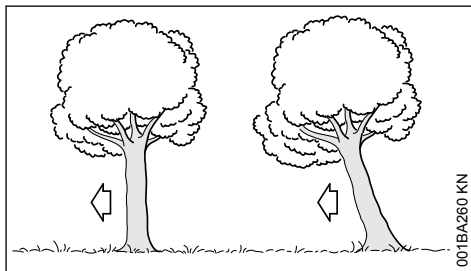

Vlevo:	normální strom – kolmo stojící strom s rovnoměrnou korunou
vpravo:	přední převis – koruna směřuje ve směru pádu stromu

4.7 Hlavní řez s bezpečnostním pásem (normální kmen)

A) Tenké kmeny

Tento hlavní řez provádějte, pokud je průměr kmene menší než řezná délka motorové pily.

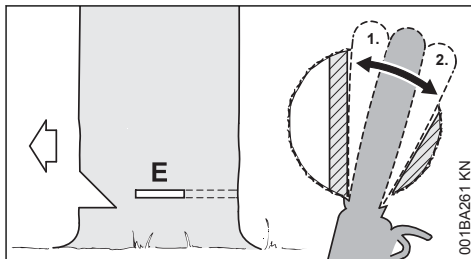

Před započítím hlavního řezu kácení varujte všechny osoby v blízkosti zvoláním „Pozor!“.

- ▶ Zapíchněte hlavní řez (E) – vodicí lišta se přitom kompletně zapíchně.
- ▶ Ozubený doraz nasadte za zlomovou lištu a použijte ho jako otočný bod – motorovou pilu co nejméně přesazujte.
- ▶ Hlavní řez provedte až ke zlomové liště (1).
 - Zlomovou lištu při tom nenařízněte.
- ▶ Hlavní řez provedte až k bezpečnostnímu pásu (2).
 - Bezpečnostní pás při tom nenařízněte.

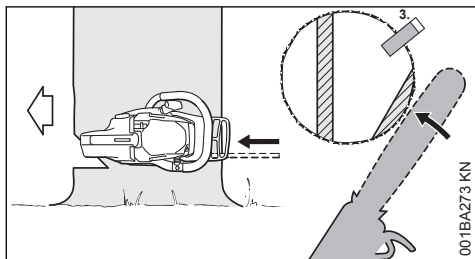

- ▶ Nasadte kácecí klín (3).

Bezprostředně před pokácením stromu varujte podruhé všechny osoby opětným zvoláním „Pozor!“

- ▶ Bezpečnostní pás prořízněte zvenku, vodorovně v rovině hlavního řezu, s napnutými pažemi.

B) Tlusté kmeny

Tento hlavní řez provádějte, je-li průměr kmene větší než řezná délka motorové pily.

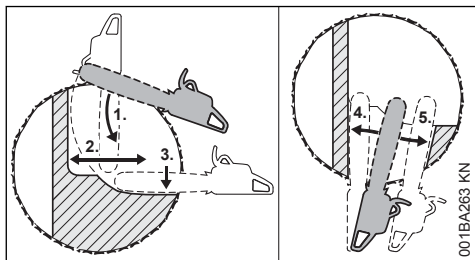

Před započatím hlavního řezu kácení varujte všechny osoby v blízkosti zvoláním „Pozor!“.

- ▶ Ozubený doraz nasadte do výšky hlavního řezu a použijte ho jako otočný bod – motorovou pilu co nejméně přesazujte.
- ▶ Hrot vodicí lišty zapíchněte do dřeva před zlomovou lištou (1) – motorovou pilu vedte naprosto vodorovně a vytáčejte ji co možná nejvíce do obou stran.
- ▶ Hlavní řez provedte až ke zlomové liště (2).
 - Zlomovou lištu při tom nenařízněte.

- ▶ Hlavní řez provedte až k bezpečnostnímu pásu (3).
 - Bezpečnostní pás při tom nenařízněte.

V hlavním řezu se pokračuje z protilehlé strany kmene.

Dbejte na to, aby druhý řez ležel ve stejné rovině jako první řez.

- ▶ Zapíchněte kácecí řez.
- ▶ Hlavní řez provedte až ke zlomové liště (4).
 - Zlomovou lištu při tom nenařízněte.
- ▶ Hlavní řez provedte až k bezpečnostnímu pásu (5).
 - Bezpečnostní pás při tom nenařízněte.

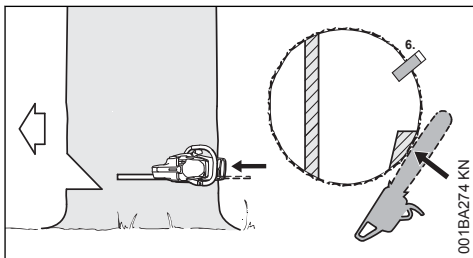

- ▶ Nasadte kácecí klín (6).

Bezprostředně před pokácením stromu varujte podruhé všechny osoby opětným zvoláním „Pozor!“

- ▶ Bezpečnostní pás prořízněte zvenku, vodorovně v rovině hlavního řezu, s napnutými pažemi.

4.8 Hlavní řez s přidržovacím pásem (přední převis)

A) Tenké kmeny

Tento hlavní řez provádějte, pokud je průměr kmene menší než řezná délka motorové pily.

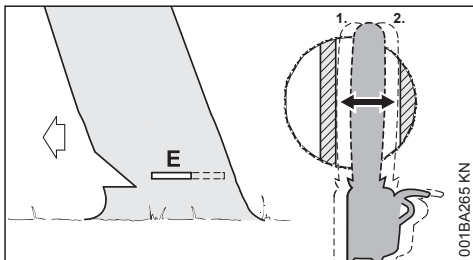

- ▶ Vodicí lištu vpíchněte do kmene tak, až vystoupí na opačné straně kmenu.
- ▶ Hlavní řez (E) provedte směrem ke zlomové liště (1).
 - Přesně vodorovně.

- Zlomovou lištu při tom nenaříznete.
- ▶ Hlavní řez provedte směrem k přidržovacímu pásu (2).
 - Přesně vodorovně.
 - Přidržovací pás při tom nenaříznete.

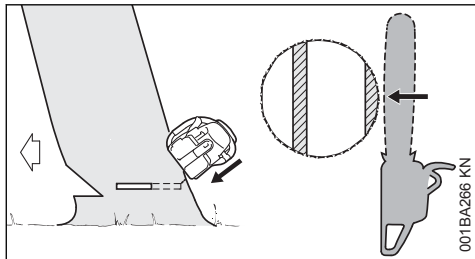

Bezprostředně před pokácením stromu varujte podruhé všechny osoby opětým zvoláním „Pozor!“.

- ▶ Přidržovací pás přeřízněte zvenku, šikmo nahoru, s nataženými pažemi.

B) Tlusté kmeny

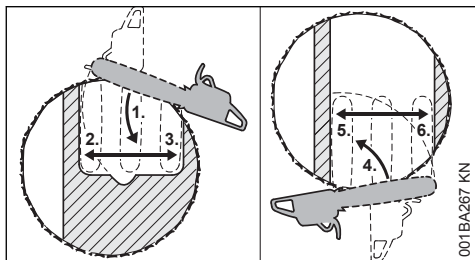

Tento hlavní řez provádějte, je-li průměr kmene větší než řezná délka motorové pily.

- ▶ Ozubený doraz nasadte za bezpečnostním pásem a použijte ho jako otočný bod – motorovou pilu přesazujte co možná nejméně.
- ▶ Hrot vodící lišty zapíchněte do dřeva před zlomovou lištou (1) – motorovou pilu vedte naprosto vodorovně a vytáčejte ji co možná nejvíce do obou stran.
 - Přitom nenaříznete přidržovací pás a zlomovou lištu.
- ▶ Hlavní řez provedte až ke zlomové liště (2).
 - Zlomovou lištu při tom nenaříznete.
- ▶ Hlavní řez provedte až k přidržovacímu pásu (3).
 - Přidržovací pás při tom nenaříznete.

V hlavním řezu se pokračuje z protilehlé strany kmene.

Dbejte na to, aby druhý řez ležel ve stejné rovině jako první řez.

- ▶ Ozubený doraz nasadte za zlomovou lištu a použijte ho jako otočný bod – motorovou pilu co nejméně přesazujte.
- ▶ Hrot vodící lišty zapíchněte do dřeva (4) před přidržovacím pásem – motorovou pilu vedte naprosto vodorovně a vytáčejte ji co možná nejvíce do obou stran.
- ▶ Hlavní řez provedte až ke zlomové liště (5).
 - Zlomovou lištu při tom nenaříznete.
- ▶ Hlavní řez provedte až k přidržovacímu pásu (6).
 - Přidržovací pás při tom nenaříznete.

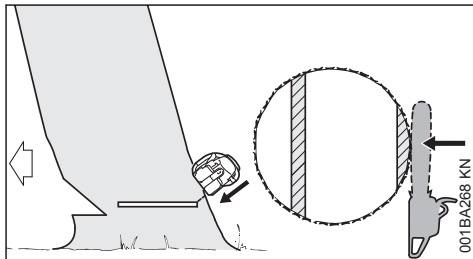

Bezprostředně před pokácením stromu varujte podruhé všechny osoby opětým zvoláním „Pozor!“.

- ▶ Přidržovací pás přeřízněte zvenku, šikmo nahoru, s nataženými pažemi.

5 Řezná souprava

Pilový řetěz, vodící lišta a řetězka tvoří dohromady řeznou soupravu.

Řezná souprava, tvořící součást dodávky, je optimálně přizpůsobená motorové pile.

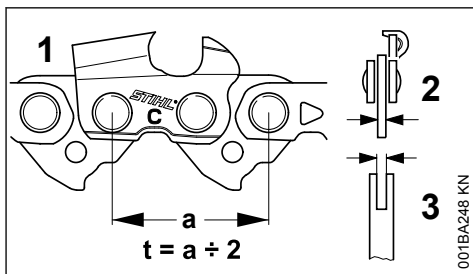

- Rozteč (t) pilového řetězu (1), řetězky a vodícího kolečka vodící lišty Rollomatic spolu musejí souhlasit.
- Tloušťka vodícího článku (2) pilového řetězu (1) musí odpovídat šířce drážky vodící lišty (3).

V případě spárování k sobě se nehodících component může již po velice krátké provozní době

dojít k nenapravitelnému poškození řezné soupravy.

5.1 Ochranný kryt řetězu

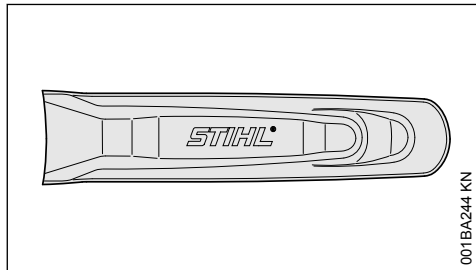

001BA244 KN

V objemu dodávky je obsažen pro řeznou soupravu vhodný kryt řetězu.

Pokud jsou na motorové pile používány vodící lišty různých délek, musí být vždy použit takový vhodný ochranný kryt řetězu, který kompletně zakrývá celou vodící lištu.

Na ochranném krytu řetězu je bočně vyražen údaj týkající se délky pro něj vhodných vodících lišt.

U vodících lišt delších než 90 cm je nutné použít prodlužovací díl ochranného krytu řetězu. U vodících lišt delších než 120 cm je nutné použít dva prodlužovací díly ochranného krytu řetězu.

Podle vybavení stroje je prodlužovací díl ochranného krytu řetězu buď již součástí dodávky nebo je k dostání jako zvláštní příslušenství.

5.2 Nastrčení prodlužovacího dílu ochranného krytu řetězu

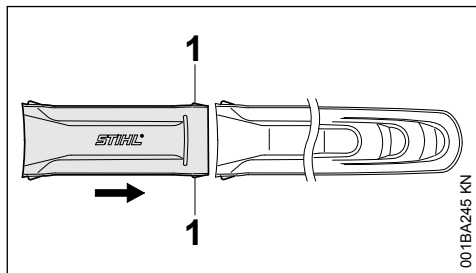

001BA245 KN

- Prodlužovací díl ochranného krytu řetězu a ochranný kryt řetězu sestrčit dohromady – zarážky (1) se musejí zaaretovat v ochranném krytu řetězu

6 Montáž vodící lišty a pilového řetězu (s bočním napínáním řetězu)

6.1 Demontáž víka řetězky

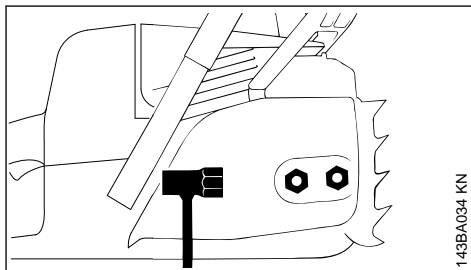

143BA034 KN

- Matici odšroubovat a kryt řetězky sejmout.

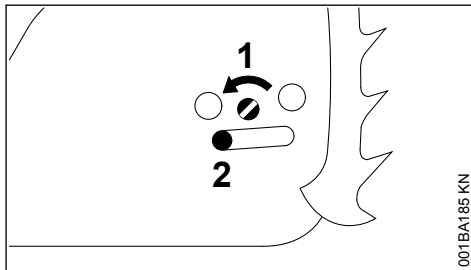

001BA185 KN

- Šroubem (1) otáčet doleva tak, až napínací smykadlo (2) dolehne na levý okraj vybraní ve skříni.

6.2 Povolení řetězové brzdy

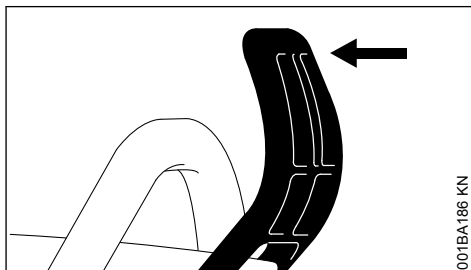

001BA186 KN

- Ochranný kryt ruky přitáhnout k přední rukojeti tak, až slyšitelně cvakne – řetězová brzda je povolena.

6.3 Založení pilového řetězu

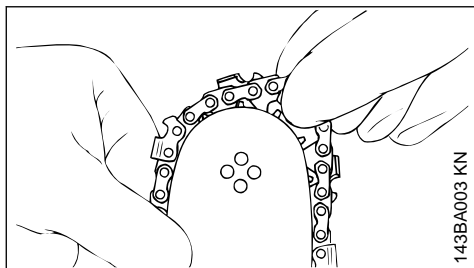

143BA003 KN

! VAROVÁNÍ

Navléknout si ochranné rukavice – hrozí nebezpečí poranění ostrými řeznými zuby řetězu.

- ▶ Založit pilový řetěz – začít na hrotu lišty.

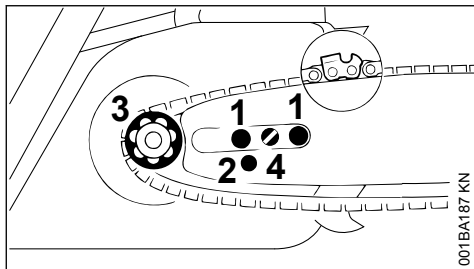

001BA187 KN

- ▶ Vodící lištu nasadit na šrouby (1) – ostří břitů pilového řetězu přitom musejí směřovat doprava.
- ▶ Fixační otvor (2) nasadit na čep napínacího smykadla – zároveň založit pilový řetěz na řetězku (3).
- ▶ Šroubem (4) otáčet doprava, až zůstane pilový řetěz na spodní straně jen nepatrně prověšen – a výčnělky vodících článků zapadnou do drážky vodící lišty.
- ▶ Kryt řetězky opět nasadit – matice pak rukou jen lehce utáhnout.
- ▶ Dále viz "Napínání pilového řetězu".

7 Montáž vodící lišty a pilového řetězu (se zařízením pro rychlonapínání řetězu)

7.1 Demontujte víko řetězky

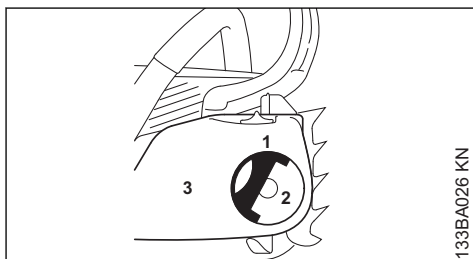

133BA026 KN

- ▶ Křídlo (1) vyklopit (až se zafixuje)
- ▶ Křídlatou maticí (2) otočit doleva tak, až volně visí ve
- ▶ víku řetězky (3)
- ▶ Víko řetězky sejměte

7.2 Namontujte napínací kotouč

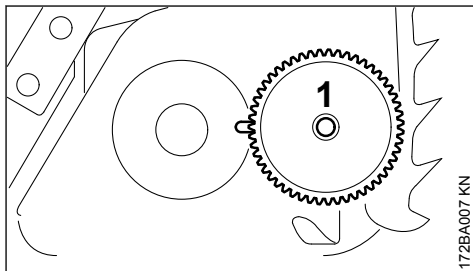

172BA007 KN

- ▶ Sejměte a otočte napínací kotouč (1)

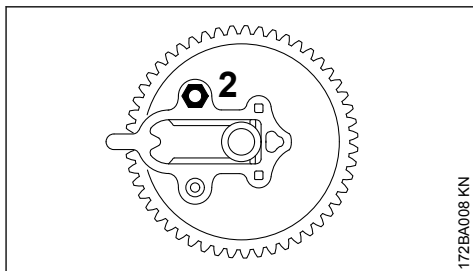

172BA008 KN

- ▶ Vyšroubujte matici (2)

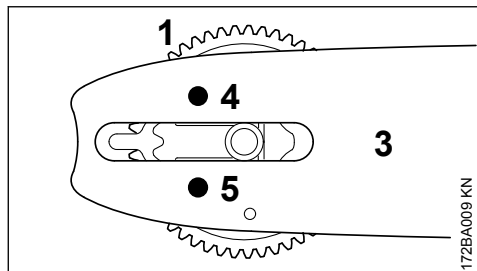

- ▶ Napínací kotouč (1) s vodící lištou (3) uvést vzájemně do takové polohy, aby závitový kolík (4) byl prosunut a vyčníval z vrchního otvoru vodící lišty a krátký vodící čep (5) zapadl do spodního otvoru vodící lišty

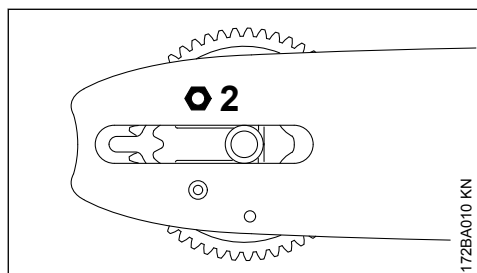

- ▶ Matici (2) nasadit a rukou ji až na doraz našroubovat na závitový kolík

7.3 Povolte řetězovou brzdou

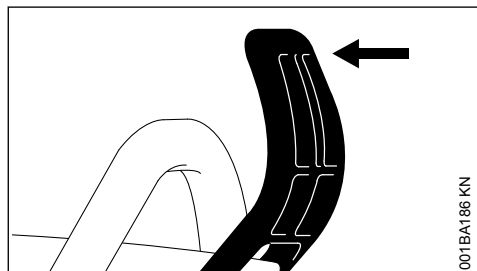

- ▶ Ochranný kryt ruky přitáhnout k přední rukojeti tak, až slyšitelně cvakne – řetězová brzda je povolena

7.4 Založení pilového řetězu

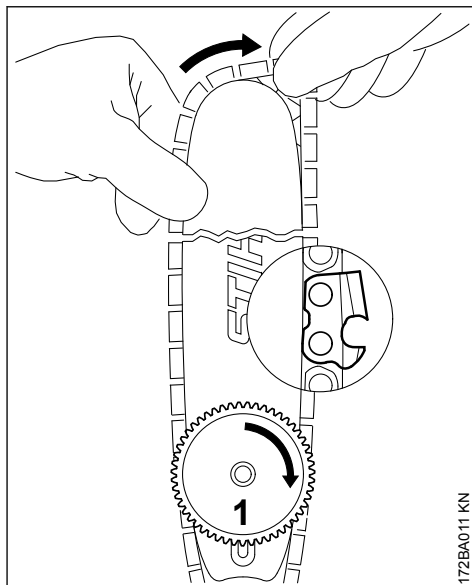

! VAROVÁNÍ

Navlékněte si ochranné rukavice – hrozí nebezpečí poranění ostrými zuby řetězu

- ▶ Založte pilový řetěz – začněte na hrotu lišty – dbejte na polohu napínacího kotouče a břitů
- ▶ Napínacím kotoučem (1) otočit doprava až na doraz
- ▶ Vodící lištu otočit tak, aby napínací kotouč směřoval k uživateli stroje

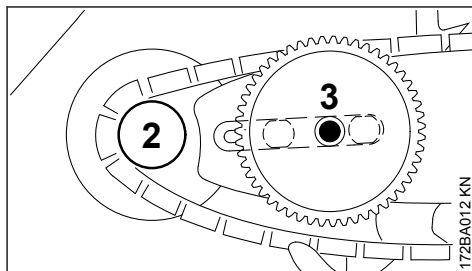

- ▶ Pilový řetěz založit na řetězku (2)
- ▶ Vodící lištu nasadit – šroub s nákrůžkem (3) prosunout otvorem v napínacím kotouči tak, aby vyčníval – hlavy obou krátkých šroubů s nákrůžkem přitom zapadají do podélného otvoru ve vodící liště

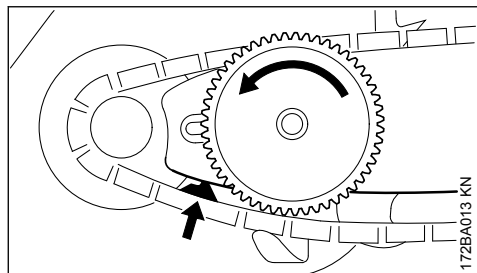

- ▶ Vodící článek zavést do drážky lišty (viz šipka) a napínacím kotoučem otočit doleva až na doraz

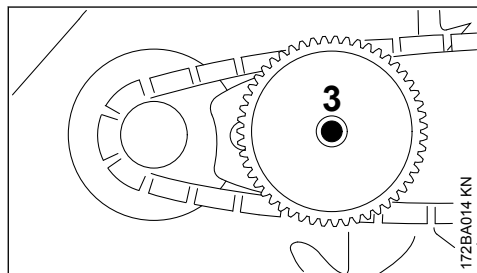

- ▶ Víko řetězky nasadit, přitom zapadá šroub s nákrůžkem (3) do středu křídlové matice

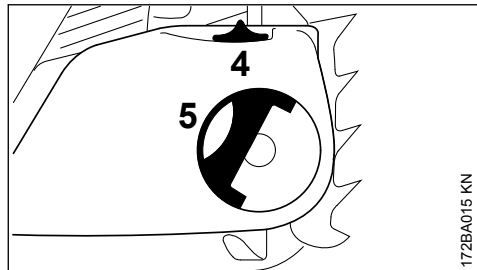

Při nasazování víka řetězky musejí zuby napínacího kolečka a napínacího kotouče do sebe zapadnout, popř.

- ▶ napínacím kolečkem (4) mírně pootočit tak, až se dá víko řetězky zcela nasunout až k bloku motoru
- ▶ Křídlo (5) vyklopit (až se zafixuje)
- ▶ Nasadte křídlovou matici a lehce ji utáhněte
- ▶ dále viz "Napínání pilového řetězu"

8 Napínání pilového řetězu (s bočním napínáním řetězu)

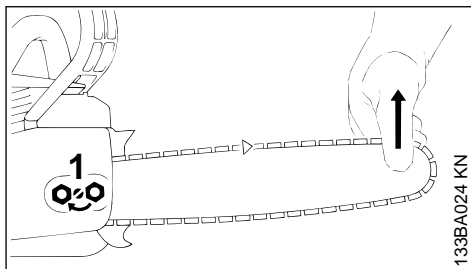

Dodatečné napínání pilového řetězu během provozu:

- ▶ Vypnout motor.
- ▶ Povolit matice.
- ▶ Vodící lištu na hrotu nadzvednout.
- ▶ Pomocí šroubováku otáčet šroubem (1) doprava tak, až pilový řetěz přiléhá ke spodní větvi lišty.
- ▶ Vodící lištu držet i nadále nadzvednutou a matice pevně utáhnout.
- ▶ Dále viz: "Kontrola napnutí řetězu".

Nový pilový řetěz se musí častěji dodatečně napínat než řetěz, který je již delší dobu v provozu!

- ▶ Napnutí pilového řetězu proto častěji kontrolovat – viz "Provozní pokyny".

9 Napínání pilového řetězu (zařízení pro rychlonapínání řetězu)

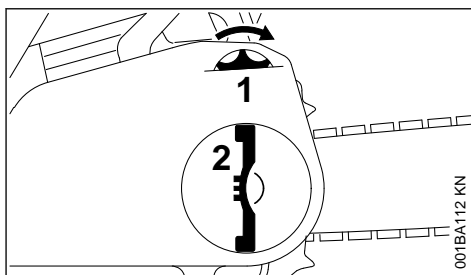

Dodatečné napínání pilového řetězu během provozu:

- ▶ Vypnout motor.
- ▶ Křídlo křídlaté matice vyklopit a křídlatou matici sejmout.

- ▶ Napínacím kolečkem (1) otočit doprava až na doraz.
- ▶ Křídlatou maticí (2) rukou pevně utáhnout.
- ▶ Křídlá křídlaté matice sklopit.
- ▶ Dále viz: "Kontrola napnutí řetězu".

Nový pilový řetěz se musí častěji dodatečně napínat než řetěz, který je již delší dobu v provozu!

- ▶ Napnutí pilového řetězu proto častěji kontrolovat – viz "Provozní pokyny".

10 Kontrola napnutí pilového řetězu

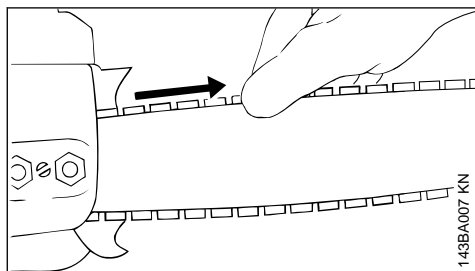

- ▶ Vypnout motor.
- ▶ Navléknout si ochranné rukavice.
- ▶ Pilový řetěz musí přiléhat ke spodní větvi lišty – a musí se při povolené řetězové brzdě dát rukou táhnout po vodící liště.
- ▶ Pokud je to nutné, pilový řetěz dodatečně napnout.

Nový pilový řetěz se musí častěji dodatečně napínat než řetěz, který je již delší dobu v provozu.

- ▶ Napnutí pilového řetězu proto častěji kontrolovat – viz "Provozní pokyny".

11 Palivo

Motor stroje musí být poháněn směsí sestávající z benzínu a motorového oleje.



Vyvarovat se přímého kontaktu pokožky s benzinem, jakož i vdechování benzinových výparů.

11.1 STIHL MotoMix

STIHL doporučuje používat STIHL MotoMix. Toto již hotově namíchané palivo neobsahující benzol a olovo se vyznačuje vysokým číslem OKT a zajišťuje vždy správný směšovací poměr.

STIHL MotoMix je namíchaný pro nejvyšší životnost motoru s olejem pro dvoudobé motory STIHL HP Ultra.

MotoMix není k dispozici na všech trzích.

11.2 Příprava palivové směsi

UPOZORNĚNÍ

Nevhodné provozní látky či předpisům neodpovídající směšovací poměr mohou způsobit závažné poškození hnacího ústrojí. Méně jakostní benzín nebo motorový olej mohou způsobit poškození motoru, těsnících kroužků, vedení a palivové nádržky.

11.2.1 Benzín

Používat pouze **značkový benzín**, který má nejméně 90 OKT – bezolovnatý či s olovem.

Benzín s obsahem alkoholu vyšším než 10 % může u motorů s ručně přestavitelnými karburátory způsobit poruchy v jejich chodu a z tohoto důvodu nemá být pro provoz těchto motorů používán.

Motory s M-Tronic dodávají za použití benzínu s obsahem alkoholu až do 25 % (E25) plný výkon.

11.2.2 Motorový olej

Pokud bude směs připravována samotným uživatelem, může být používán jenom olej pro dvoudobé motory STIHL nebo jiný vysokovýkonný olej pro motory kategorií JASO FB, JASO FC, JASO FD, ISO-L-EGB, ISO-L-EGC nebo ISO-L-EGD.

STIHL předpisuje olej pro dvoudobé motory STIHL HP Ultra nebo stejně hodnotný vysokovýkonný motorový olej, aby mohly být zaručeny emisní mezní hodnoty po celou dobu životnosti stroje.

11.2.3 Směšovací poměr

u motorového oleje STIHL pro dvoudobé motory 1:50; 1:50 = 1 díl oleje + 50 dílů benzínu

11.2.4 Příklad

Množství benzínu Olej STIHL pro dvoudobé motory 1:50

Litry	Litry	(ml)
1	0,02	(20)
5	0,10	(100)
10	0,20	(200)
15	0,30	(300)
20	0,40	(400)
25	0,50	(500)

- Do kanystru, který je povolen pro přečkovávání pohonných hmot, nalít nejdříve motorový olej, potom benzin a směs důkladně promíchat.

11.3 Skladování palivové směsi

Skladovat zásadně jen v nádobách povolených pro pohonné hmoty na bezpečném, suchém a chladném místě, chránit před světlem a slunečním zářením.

Palivová směs stárne – dopředu smíchat pouze množství potřebné na několik týdnů. Palivovou směs neskladovat déle než 30 dnů. Světlo, sluneční záření, nízké či vysoké teploty mohou způsobit zkrácení doby použitelnosti palivové směsi.

STIHL MotoMix však může být bez problémů skladován až 2 roky.

- Kanystr s palivovou směsí před naplněním palivové nádržky silně protřást.



V kanystru se může vytvořit tlak – opatrně otvírat.

- Palivovou nádržku a kanystr čas od času důkladně vyčistit.

Zbytek paliva a kapalinu použitou k čištění zlikvidovat předpisově a šetrně vůči životnímu prostředí!

12 Tankování pohonných hmot



12.1 Příprava stroje

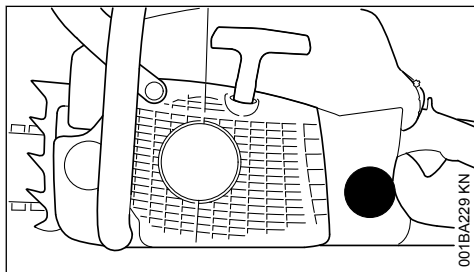

- Uzávěr a okolí před natankováním pečlivě očistit, aby se do palivové nádržky nedostala žádná nečistota.
- Stroj uvést do takové polohy, aby uzávěr směřoval nahoru.

12.2 Otevření

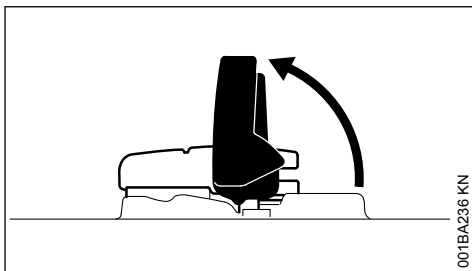

- Křídlo vyklopit.

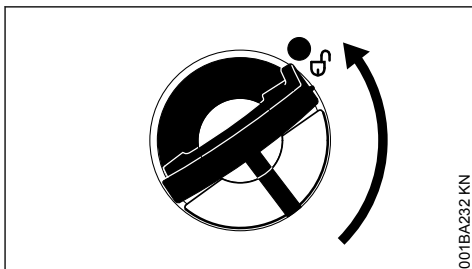

- Uzávěrem nádržky pootočit (cca. 1/4 otáčky).

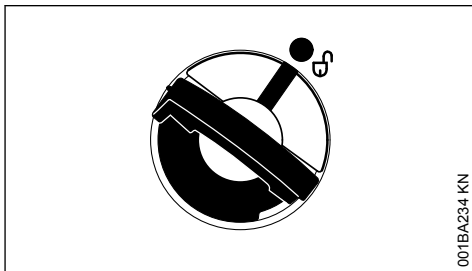

Značky na uzávěru nádržky a na palivové nádržce spolu musejí lícovat.

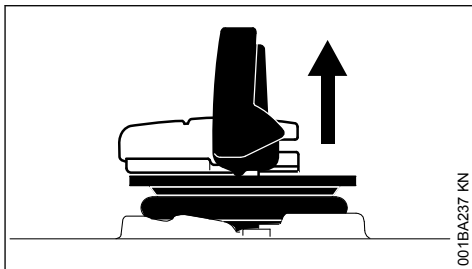

- Sejmout uzávěr nádržky.

12.3 Tankování paliva

Při plnění palivo nerozlít a nádržku neplnit až po okraj.

STIHL doporučuje použít plnicí systém STIHL pro plnění palivem (zvláštní příslušenství).

- ▶ Palivo natankovat.

12.4 Uzavření

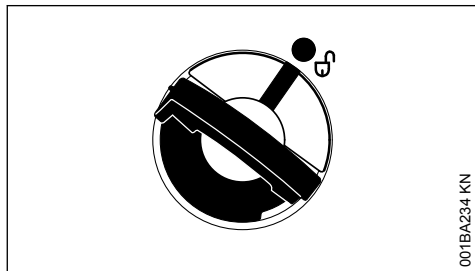

Křídlo je v kolmé poloze:

- ▶ Uzávěr nádržky vsadit – značky na uzávěru nádržky a na palivové nádržce spolu musejí lícovat.
- ▶ Uzávěr nádržky zatlačit dolů až na doraz.

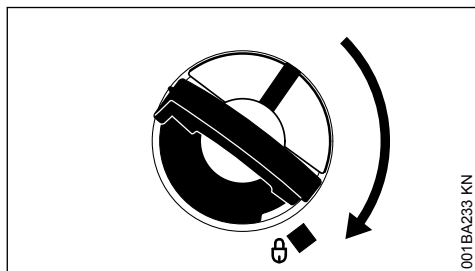

- ▶ Uzávěr nádržky v zatlačené poloze držet a otáčet jím ve směru chodu hodinových ručiček tak, až se zaaretuje.

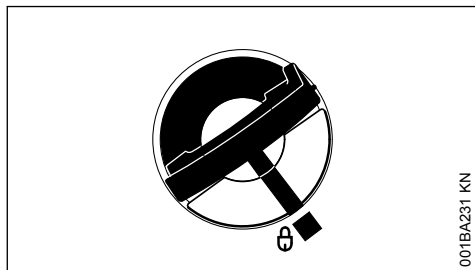

Pak značky na uzávěru nádržky a na palivové nádržce spolu lícují.

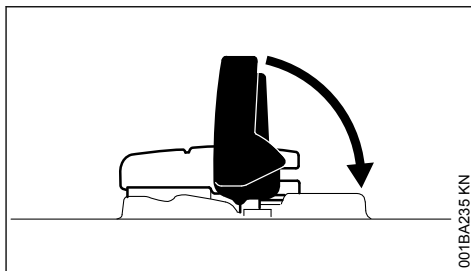

- ▶ Křídlo sklopit.

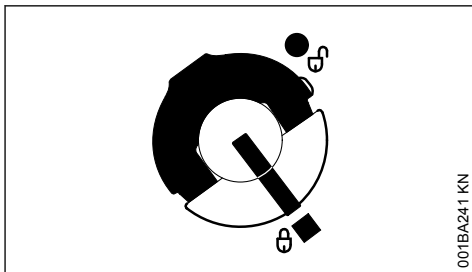

Uzávěr nádržky je zaaretován.

12.5 Pokud se uzávěr nádržky nedá v palivové nádržce zaaretovat

Spodní část uzávěru nádržky je oproti vrchní části pootočená.

- ▶ Uzávěr nádržky vyjmout z palivové nádržky a opticky z vrchní strany zkontrolovat.

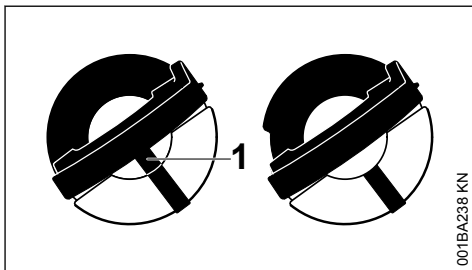

Vlevo: Spodní část uzávěru nádržky je pootočená – uvnitř ležící značka (1) lícuje s vnější značkou.

Vpravo: Spodní část uzávěru nádržky je ve správné poloze – uvnitř ležící značka se nachází pod křídlem. Nelícuje s vnější značkou.

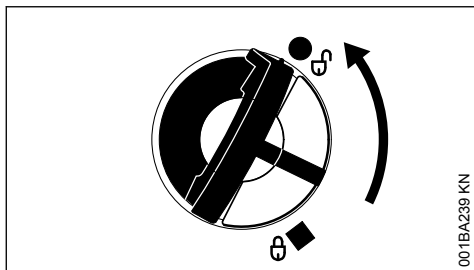

001BA239 KN

- ▶ Uzávěr nádrčky vsadit a tak dlouho jím otáčet v protisměru chodu hodinových ručiček, až zapadne do sedla plnicího nátrubku.
- ▶ Uzávěrem nádrčky dále pootáčet v protisměru chodu hodinových ručiček (cca. 1/4 otáčky) – spodní část uzávěru nádrčky se tím otočí do správné polohy.
- ▶ Uzávěrem nádrčky otáčet ve směru chodu hodinových ručiček a uzavřít ho – viz odstavec "Uzavření".

13 Olej k mazání řetězu

K automatickému permanentnímu mazání pilového řetězu a vodící lišty používat pouze pro životní prostředí nezávadný jakostní řetězový mazací olej – zejména biologicky rychle odbouratelný olej STIHL BioPlus.

UPOZORNĚNÍ

Biologický olej k mazání řetězu musí mít dostatečnou stabilitu proti stárnutí (např. STIHL BioPlus). Olej s nedostatečnou stabilitou proti stárnutí má sklony k rychlému zpryskyřičnění. Následkem toho jsou pevné, těžko odstranitelné usazeniny, obzvláště v prostoru řetězového pohonu, spojky a na pilovém řetězu, vedoucí až k zablokování olejového čerpadla.

Životnost pilového řetězu a vodící lišty je podstatně ovlivňována jakostí mazacího oleje – proto je třeba používat pouze speciální olej k mazání řetězů.

VAROVÁNÍ

Nikdy nepoužívat vyjetý olej! Vyjetý olej může při déletrvajícím a opakovaném styku s pokožkou způsobit rakovinu kůže a je kromě toho škodlivý pro životní prostředí!

UPOZORNĚNÍ

Vyjetý olej nemá potřebné mazací vlastnosti a je pro mazání řetězu absolutně nevhodný.

14 Doplnění oleje k mazání řetězu



14.1 Příprava stroje

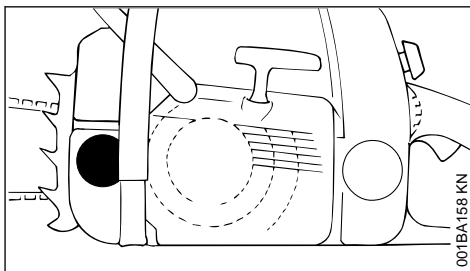

001BA158 KN

- ▶ Uzávěr nádrčky a okolí před naplněním pečlivě očistit, aby se do nádrčky nedostala žádná nečistota.
- ▶ Stroj uvést do takové polohy, aby uzávěr nádrčky směřoval nahoru.
- ▶ Otevřít uzávěr nádrčky.

14.2 Doplnění mazacího oleje

- ▶ Doplnit mazací olej – doplnění provést vždy při každém tankování paliva.

Při plnění mazací olej nerozlít a nádrčku neplnit až po okraj.

STIHL doporučuje použít plnicí systém STIHL pro plnění mazacím olejem (zvláštní příslušenství).

- ▶ Uzávěr nádrčky uzavřít.

V olejové nádržce musí vždy zůstat zbytek mazacího oleje, i když je palivová nádržka vyjeta zcela doprázdna.

V případě, že se množství oleje v olejové nádržce nezmenšuje, může to znamenat poruchu v dodávce mazacího oleje: zkontrolovat mazání

řetězu, vyčistit olejové kanálky, příp. vyhledat odborného prodejce. STIHL doporučuje nechat provádět údržbářské a opravářské úkony pouze u autorizovaného, odborného prodejce výrobků STIHL.

15 Kontrola mazání pilového řetězu

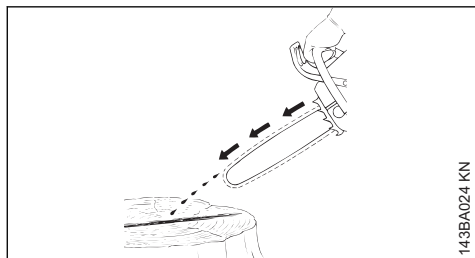

143BA024 KN

Pilový řetěz musí vždy vyhazovat trochu oleje.

UPOZORNĚNÍ

Nikdy nepracujte bez mazání řetězu! Běží-li řetěz nasucho, dojde velmi rychle k nenapravitelnému poškození řezné soupravy. Před zahájením práce tedy vždy zkontrolujte mazání řetězu a stav oleje v nádržce.

Každý nový pilový řetěz potřebuje cca. 2 až 3 minuty pro záběh.

Po záběhu zkontrolujte napnutí řetězu a v případě potřeby proveďte korekturu – viz "Kontrola napnutí řetězu".

16 Řetězová brzda



16.1 Zablokování řetězové brzdy

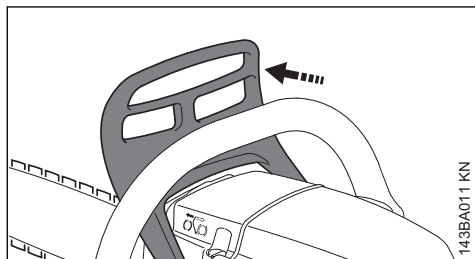

143BA011 KN

- v nouzovém případě
- při startování
- ve volnoběhu

Posunutím ochranného krytu ruky levou rukou směrem ke hrotu lišty – nebo automaticky při zpětném rázu pily: pilový řetěz je zablokován – a stojí.

16.2 Povolte řetězovou brzdou

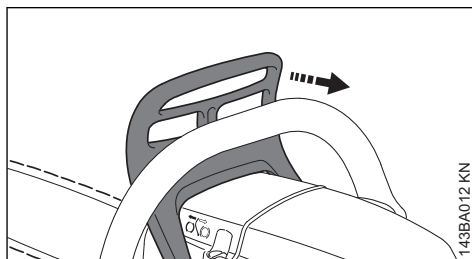

143BA012 KN

- Ochranný kryt ruky přitáhněte k trubkové rukojeti.

UPOZORNĚNÍ

Před přidáním plynu (kromě funkční kontroly) a před řezáním musí být řetězová brzda povolena.

Zvýšené otáčky při zablokované řetězové brzdě (pilový řetěz stojí) vedou již po krátké chvíli k poškození hnacího ústrojí a pohonu řetězu (spojky, brzdy řetězu).

Řetězová brzda se automaticky aktivuje při dostatečně silném zpětném rázu pily – je to způsobeno setrvačností ochranného krytu ruky: Ochranný kryt ruky je vržen dopředu, směrem ke hrotu lišty – i v případě, že levá ruka není na přední rukojeti za ochranným krytem, jak tomu např. je při hlavním řezu kácení.

Řetězová brzda funguje pouze tehdy, když na ochranném krytu ruky nebyly provedeny žádné změny.

16.3 Kontrola funkce řetězové brzdy

Před každým započítím práce: při volnoběhu motoru zablokovat pilový řetěz (ochranný kryt je posunut směrem ke hrotu lišty) a krátce (max. 3 sekundy) dát plný plyn – řetěz pily se přitom nesmí pohybovat. Ochranný kryt ruky musí být čistý a lehce pohyblivý.

16.4 Údržba řetězové brzdy

Řetězová brzda podléhá opotřebení vlivem tření (přirozené opotřebení). Aby mohla správně plnit svou funkci, je třeba nechat pravidelně provádět její údržbu a ošetření vyškoleným personálem. STIHL doporučuje nechat provádět údržbářské a

opravářské úkony pouze u autorizovaného, odborného prodejce výrobků STIHL. Je třeba dodržovat následné intervaly:

Při profesionálním celodenním použití: čtvrtletně
 při poloprofesionálním použití: půlročně
 při příležitostném použití: ročně

17 Zimní provoz



17.1 Předehřívání karburátoru

► Demontovat kryt – viz "Kryt".

17.1.1 Při teplotách nižších než +10 °C

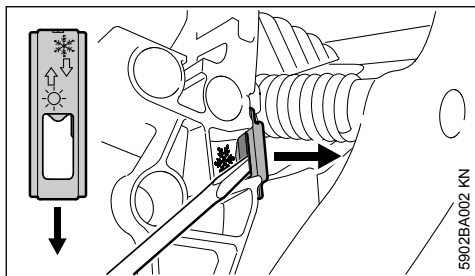

► Kombiklíčem nebo šroubovákem vypáčit šoupátko z polohy ☀ (letní provoz).

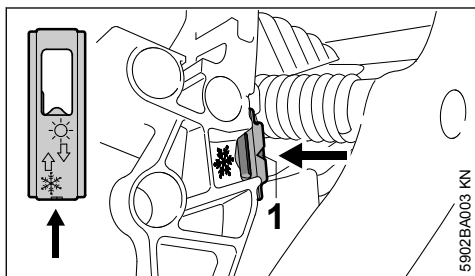

► Šoupátko vsadit otvorem směřujícím k motorové pile (zimní provoz) – šipka směřuje k symbolu ❄ – šoupátko se musí slyšitelně zaaretovat.

V poloze zimního provozu je viditelná špička šipky (1).

► Namontovat kryt – viz "Kryt".

Kolem karburátoru nyní protéká teplý vzduch z okolí válce – tím nedochází k žádnému zledovaření karburátoru.

17.1.2 Při teplotách nad +20 °C

► Šoupátko bezpodmínečně zase uvést do polohy ☀ (letní provoz) – jinak hrozí nebezpečí poruch v chodu motoru přehřátím.

17.2 Při teplotách nižších než -10 °C

V případě nepravidelného chodu motoru ve volnoběhu nebo špatné akcelerace

► otočit seřizovacím šroubem volnoběhu (L) 1/4 otáčky v protisměru chodu hodinových ručiček.

Po každé korektuře na seřizovacím šroubu volnoběhu (L) je většinou nutná i korektura na dorazovém šroubu volnoběhu (LA), viz "Seřízení karburátoru".

► Při silně vychladlé motorové pile (tvoří se na ní jinovatka) – po nastartování nechat motor za zvýšených volnoběžných otáček (řetězovou brzdu povolit!) zahřát na provozní teplotu.

17.3 Systém vzduchové filtrace

► Vzduchový filtr případně přestavět – viz "Systém vzduchové filtrace".

18 Startování / vypínání stroje

18.1 Polohy kombinované ovládací páčky

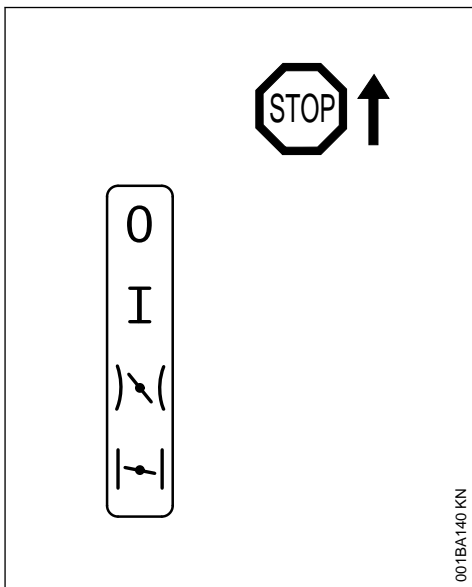

Stop 0 – vypnutý motor – zapalování je vypnuté.

Provozní poloha I – motor běží nebo může naskočit

Startovací plyn $\text{I}\{$ – v této poloze se startuje teplý motor – kombinovaná ovládací páčka přeskočí při zaktivování plynové páčky do provozní polohy.

Zavřený sytič $\text{I}\{$ – v této poloze se startuje studený motor.

18.2 Nastavení kombinované ovládací páčky

K přesunutí kombinované ovládací páčky z provozní polohy **I** do polohy zavřeného sytiče $\text{I}\{$ stisknout zároveň pojistku plynové páčky a plynovou páčku, v této poloze je držet – kombinovanou ovládací páčku nastavit.

K nastavení na startovací plyn $\text{I}\{$ kombinovanou ovládací páčku nastavit nejdříve do polohy zavřeného sytiče $\text{I}\{$, poté kombinovanou ovládací páčku zatlačit do polohy startovacího plynu $\text{I}\{$.

Změna do polohy startovacího plynu $\text{I}\{$ je možná pouze z polohy zavřeného sytiče $\text{I}\{$.

Stiskem pojistky plynové páčky a současným stiskem plynové páčky přeskočí kombinovaná ovládací páčka z polohy startovacího plynu $\text{I}\{$ do provozní polohy **I**.

K vypnutí motoru nastavit kombinovanou ovládací páčku na Stop **0**.

18.2.1 Poloha Sytič uzavřen $\text{I}\{$

- při studeném motoru
- když se motor po nastartování při přidávání plynu vypne
- když byla palivová nádržka vyjeta do prázdna (motor se vypnul)

18.2.2 Poloha Startovací plyn $\text{I}\{$

- při teplém motoru (jakmile motor cca. jednu minutu běžel)
- Po prvním zážehu
- po provětrání spalovacího prostoru, když se motor přehltl

18.3 ruční čerpadlo paliva

Měch ručního palivového čerpadla několikrát stiskněte – i když je měch ještě naplněný palivem:

- při prvním nastartování
- když byla palivová nádržka vyjeta do prázdna (motor se vypnul)

18.4 Jak držet motorovou pilu

Existují dvě možnosti, jak při startování motorovou pilu držet.

18.4.1 Na zemi

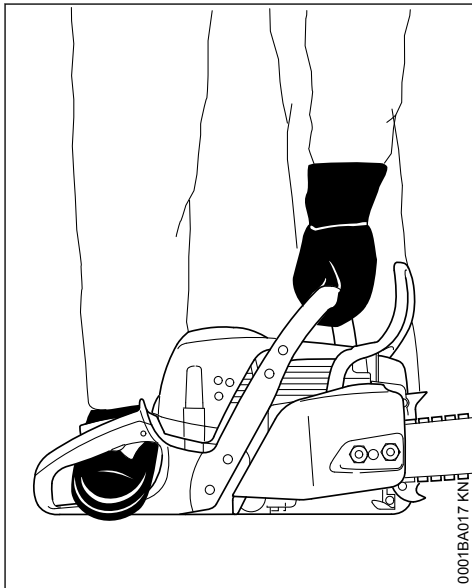

- ▶ Motorovou pilu bezpečně položit na zem – zaujmout bezpečný postoj – pilový řetěz se nesmí dotýkat ani žádných předmětů, ani země.
- ▶ Motorovou pilu držet levou rukou za přední rukojeť a přitlačovat ji pevně k zemi – palcem přítom rukojeť pevně obemknout.
- ▶ Pravou nohou vstoupit do zadní rukojeti.

18.4.2 Mezi kolena nebo stehny

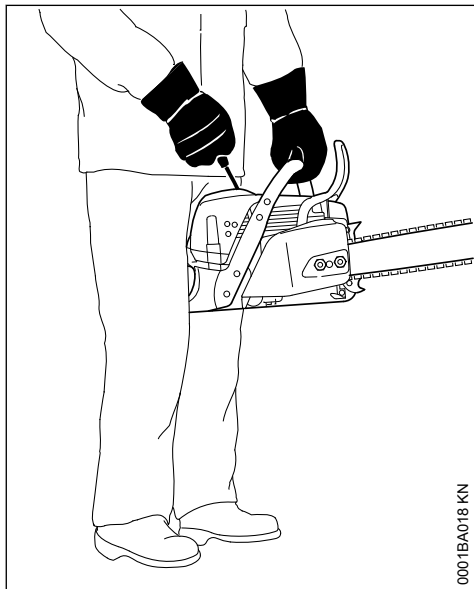

0001BA018 KN

- ▶ Zadní rukojeť sevřít mezi kolena nebo stehny.
- ▶ Levou rukou držet pevně přední rukojeť – palcem přitom rukojeť pevně obemknout.

18.5 Startování

18.5.1 Standardní provedení

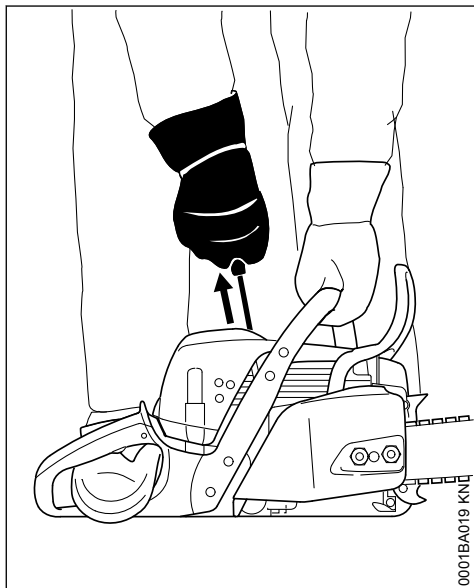

0001BA019 KN

- ▶ Pravou rukou vytáhnout startovací rukojeť pomalu až na doraz – a potom rychle a silně potáhnout – přitom tlačít na přední trubkovou rukojeť směrem dolů – lanko nikdy nevytahovat až na jeho konec – **hrozí nebezpečí přetržení!** Startovací rukojeť nepustit rychle – ale vést ji pomalu svisle zpět, aby se startovací lanko správně navinulo.

U nového motoru nebo v případě, že stroj nebyl delší dobu používán, může být u strojů bez přídatného ručního čerpadla paliva nutné, několikrát zatáhnout za startovací lanko – až je zajištěna dostatečná dodávka paliva.

18.5.2 Provedení se zařízením ErgoStart



VAROVÁNÍ

Startování tohoto stroje je extrémně jednoduché a snadné, i dětmi proveditelné – **hrozí nebezpečí úrazu!**

Bezpodmínečně zabránit tomu, aby děti nebo jiné nepovolené osoby mohly zkusit tento stroj nastartovat:

- během pracovních přestávek mít stroj neustále pod dohledem
- zajistit bezpečné skladování po skončení práce

ErgoStart akumuluje energii potřebnou pro nastartování motorové pily. Z tohoto důvodu je možné, že mezi nahazováním stroje startovacím lankem a nastartováním motoru uběhne ponejprv několik vteřin.

U provedení s ErgoStartem existují dvě možnosti startování:

- ▶ pravou rukou pomalu a stejnoměrně startovací rukojeť vytáhnout – **nebo** – pravou rukou startovací rukojeť vyťahovat krátce několikrát za sebou, lanko přitom vyťahovat vždy jen malý kousek.
- ▶ Při startování tlačít přední rukojeť směrem dolů – lanko nikdy úplně až na jeho konec nevyťahovat – **hrozí nebezpečí přetržení!**
- ▶ Startovací rukojeť nepustit rychle – ale vést ji pomalu svisle zpět, aby se startovací lanko správně navinulo.

18.6 Startování motorové pily



VAROVÁNÍ

V bezprostředním akčním okruhu motorové pily se nesmí zdržovat žádná další osoba.

18.6.1 Provedení s ručním čerpadlem paliva

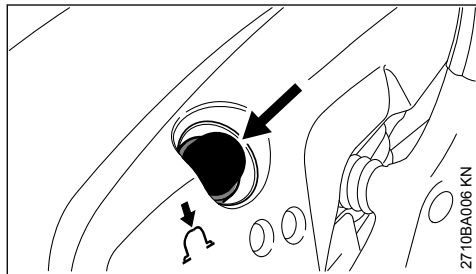

- ▶ Měch palivového čerpadla nejméně pětkrát stiskněte – i když je měch ještě naplněný palivem.

18.6.2 U všech provedení

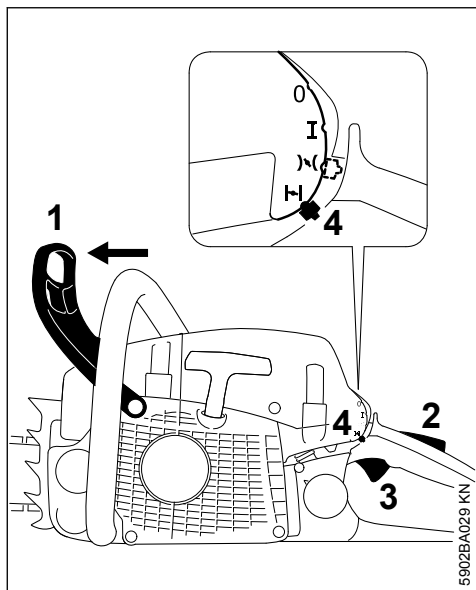

- ▶ Ochranný kryt ruky (1) zatlačit směrem dopředu – pilový řetěz je tím zablokován.
- ▶ Současně stisknout pojistku plynové páčky (2) a plynovou páčku (3) a držet je ve stisknuté poloze – kombinovanou ovládací páčku (4) nastavit.

Poloha Sytič uzavřen

- při studeném motoru (i když se motor po nastartování při přidávání plynu vypnul)

Poloha Startovací plyn

- při teplém motoru (jakmile motor cca. jednu minutu běžel)
- ▶ Motorovou pilu držet a nastartovat.

18.7 Po prvním zážehu

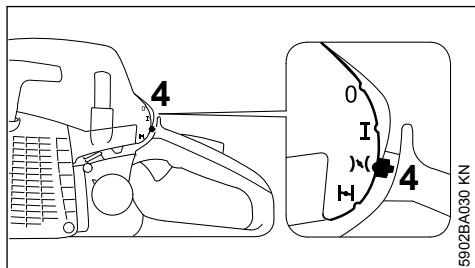

- ▶ Kombinovanou ovládací páčku (4) nastavit na polohu Startovací plyn
- ▶ Motorovou pilu držet a nastartovat.

18.8 Jakmile motor běží

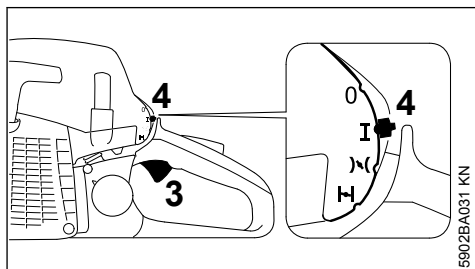

- ▶ Stisknout pojistku plynové páčky a plynovou páčku (3) jen krátce stisknout, kombinovaná ovládací páčka (4) přeskočí do provozní polohy I a motor přejde do volnoběhu.

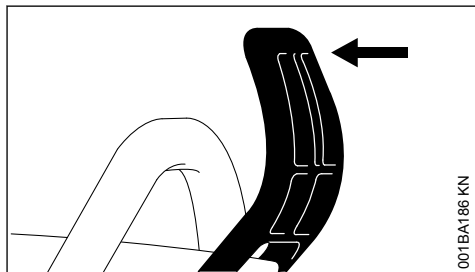

- ▶ Ochranný kryt ruky přitáhnout k přední rukojeti.

Řetězová brzda je povolena – motorová pila je připravena k práci.

UPOZORNĚNÍ

Plyn přidávat pouze při povolené řetězové brzdě. Zvýšené otáčky motoru při zablokované řetězové brzdě (pilový řetěz stojí) vedou již po krátké chvíli k poškození spojky a brzdy řetězu.

18.9 Při velmi nízké teplotě

- ▶ Motor nechat krátce za mírného plynu chodem zahřát.
- ▶ Případně nastavit polohu zimního provozu, viz "Zimní provoz".

18.10 Vypnutí motoru

- ▶ Kombinovanou ovládací páčku nastavit do zastavovací polohy 0

Pokud byla kombinovaná páčka nastavena z polohy startovacího plynu \backslash do zastavovací polohy 0 stiskněte pojistku plynové páky a současně plynovou páku.

18.11 Pokud motor nenaskočí

Po prvním zážehu nebyla kombinovaná ovládací páčka včas přesunuta z polohy zavřeného sytiče \vdash do polohy startovacího plynu \backslash , motor se tím případně přehltl.

- ▶ Kombinovanou ovládací páčku nastavit do zastavovací polohy 0
- ▶ Vyšroubovat zapalovací svíčku – viz "Zapalovací svíčka".
- ▶ Zapalovací svíčku vysušit.
- ▶ Několikrát za sebou potáhnout startovací zařízení – tím se provětrá spalovací prostor.
- ▶ Zapalovací svíčku opět zašroubovat – viz "Zapalovací svíčka".
- ▶ Kombinovanou ovládací páčku nastavit do polohy startovacího plynu \backslash – i při studeném motoru.
- ▶ Motor opět nastartovat.

19 Provozní pokyny

19.1 Při prvním uvedení do provozu

Nový stroj neprovázet v pásmu vysokých otáček bez zatížení až do spotřeby třetí náplně nádržky, aby během doby záběhu nedošlo k žádnému přídavnému zatížení. Během doby záběhu se musejí všechny pohyblivé části vzájemně sehrát – v hnacím ústrojí existuje v této fázi zvýšený třecí odpor. Motor dosáhne

svého maximálního výkonu po spotřebování 5 až 15 náplní nádržky.

19.2 Při práci

UPOZORNĚNÍ

Karburátor nikdy neseřizovat na chudší směs za účelem docílení údajně vyššího výkonu – mohlo by dojít k poškození motoru – viz "Seřízení karburátoru".

UPOZORNĚNÍ

Plyn přidávat pouze při povolené řetězové brzdě. Zvýšené otáčky motoru při zablokované řetězové brzdě (pilový řetěz stojí) vedou již po krátké chvíli k poškození hnacího ústrojí a pohonu řetězu (spojky, brzdy řetězu).

19.2.1 Kontrolovat často napnutí řetězu.

Nový pilový řetěz se musí častěji dodatečně napínat než řetěz, který je již delší dobu v provozu.

19.2.2 V chladném stavu

Pilový řetěz musí přiléhat ke spodní větvi lišty, ale musí se dát rukou táhnout po vodící liště. V případě potřeby pilový řetěz dodatečně přitáhnout – viz "Napínání pilového řetězu".

19.2.3 Při provozní teplotě

Pilový řetěz se protahuje a prověšuje. Vodící články na spodní větvi lišty nesmějí vystoupit z drážky – jinak by mohl pilový řetěz spadnout. Dodatečně pilový řetěz napnout – viz "Napínání pilového řetězu".

UPOZORNĚNÍ

Během procesu vychládání se řetěz smršťuje. Nepovolený pilový řetěz by mohl poškodit hnací hřídel a ložisko.

19.2.4 Po delším provozu na plnou zátěž

Nechat motor ještě krátkou dobu běžet ve volnoběhu, až se proudem chladicího vzduchu odvede většina tepla, tím se zabrání extrémnímu zatížení součástí uspořádaných na hnacím ústrojí (zapalování, karburátoru) přílišnou akumulací tepla.

19.3 Po skončení práce

- ▶ Pilový řetěz povolit, pokud byl během práce při provozní teplotě dodatečně napínán.

UPOZORNĚNÍ

Pilový řetěz je po práci bezpodmínečně nutné opět povolit! Během procesu vychládání se řetěz smršťuje. Nepovolený pilový řetěz by mohl poškodit hnací hřídel a ložisko.

19.3.1 Při kratším přerušení práce

Motor nechat vychladnout. Stroj s naplněnou palivovou nádrží skladovat až do příštího použití na suchém místě, nikdy ne v blízkosti zdrojů způsobujících vznícení paliva.

19.3.2 Při delším přerušení provozu

viz "Skládání stroje"

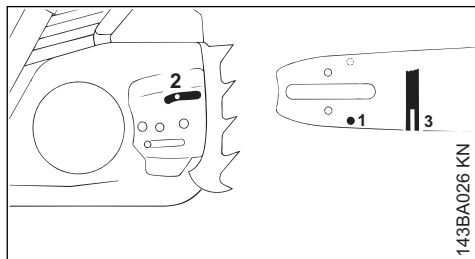
20 Údržba vodící lišty

143BA026 KN

- ▶ Vodící lištu obracet – po každém ostření pilového řetězu a po každé výměně pilového řetězu – tím se zabrání jednostrannému opotřebení, zejména na hrotu lišty a na spodní větvi
- ▶ Vstupní otvor oleje (1), výstupní kanál oleje (2) a drážku lišty (3) je třeba pravidelně čistit
- ▶ Změřte hloubku drážky – hloubkoměrem na pilovací měrce (zvláštní příslušenství) – v pásmu, ve kterém dochází na oběžné dráze k největšímu opotřebení třením

Typ řetězu	Rozečť řetězu	Minimální hloubka drážky
Picco	1/4" P	4,0 mm
Rapid	1/4"	4,0 mm
Picco	3/8" P	5,0 mm
Rapid	3/8"; 0.325"	6,0 mm
Rapid	0.404"	7,0 mm

Nemá-li drážka tuto minimální hloubku:

- ▶ Vyměňte vodící lištu

Vodící články by jinak dřely o dno drážky – pata zubu a spojovací články by pak nedoléhaly na obvod lišty.

21 Kryt**21.1 Demontáž krytu**

- ▶ Kombinovanou ovládací páčku posunout do polohy Stop 0.
- ▶ Přední ochranný kryt ruky zatlačit dopředu – pilový řetěz je tím zablokován.

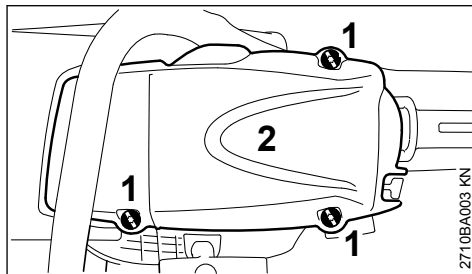

2710BA003 KN

- ▶ Šrouby (1) odšroubovat.
- ▶ Sejmout kryt (2).

21.2 Montáž krytu

- ▶ Kryt opět nasadit a šrouby pevně utáhnout.

22 Systém vzduchové filtrace

Systém filtrace vzduchu lze prostřednictvím montáže různých filtrů přizpůsobit různým provozním podmínkám. Přestavby lze provádět velmi jednoduše.

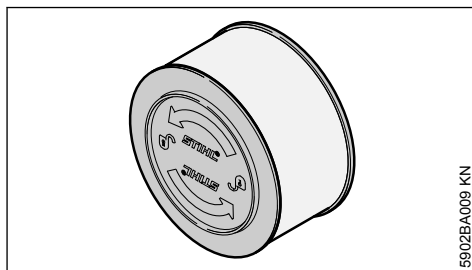
22.1 Filtr ze slisovaných textilních vláken

5902BA009 KN

- ▶ Filtr ze slisovaných textilních vláken pro běžné a suché pracovní podmínky

22.2 Filtr HD2

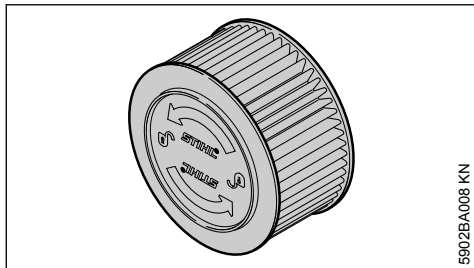

5902BA008 KN

- ▶ Filtr HD2 (černý rám filtru, plisovaný materiál filtru) pro extrémně zimní podmínky (např. prašano nebo lehké sněžení) nebo velmi prašné pracovní podmínky.

23 Čištění vzduchového filtru

23.1 Při ztelném poklesu výkonu motoru

- ▶ Demontovat kryt – viz "Kryt".

23.1.1 Demontovat vzduchový filtr.

- ▶ Okolí filtru zbavit hrubých nečistot.

UPOZORNĚNÍ

K demontáži a montáži vzduchového filtru nepoužívat žádné nářadí – vzduchový filtr by přitom mohl být poškozen.

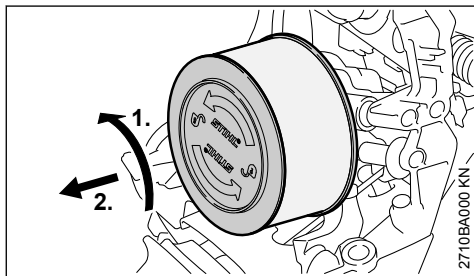

2710BA000 KN

- ▶ Vzduchový filtr pootočit o 1/4 otáčky v protisměru chodu hodinových ručiček a sejmout ho směrem k zadní rukojeti.
- ▶ Poškozený filtr je třeba bezpodmínečně vyměnit.

23.1.2 Čištění vzduchového filtru (z rouna)

- ▶ Filtr vyklepat nebo vyfoukat tlakovým vzduchem směrem zevnitř ven.

Pokud vyklepání nebo vyfoukání nemají dostatečný výsledek nebo v případě tvrdošijně ulpívajících nečistot či zalepené filtrační tkáni provést níže uvedené kroky:

- ▶ Filtr vyprat ve speciálním čisticím prostředku STIHL (zvláštní příslušenství) nebo v čisté, nehořlavé čisticí kapalině (např. v teplé mýdlové vodě) – filtr propláchnout proudem vody směrem zevnitř ven – nikdy však nepoužívat vysokotlaké čističe.
- ▶ Jednotlivé díly filtru vysušit – nikdy nepoužívat extrémně vysokých teplot.

UPOZORNĚNÍ

- Vzduchový filtr nechat uschnout bez přidavného působení přiváděného tepla.
- Vzduchový filtr nenavlhčovat olejem.

- ▶ Filtr opět vsadit.

23.1.3 Čištění vzduchového filtru (filtr HD2)

- ▶ Vzduchový filtr vyklepat.
- ▶ Vnější stranu vzduchového filtru nastříkat speciálním čisticím prostředkem STIHL nebo teplou mýdlovou vodou.
- ▶ Vnější stranu vzduchového filtru opláchnout pod teplou tekoucí vodou.

UPOZORNĚNÍ

- Vzduchový filtr nechat uschnout bez přidavného působení přiváděného tepla.
- Vzduchový filtr nenavlhčovat olejem.

- ▶ Vzduchový filtr nechat uschnout.
- ▶ Vzduchový filtr namontovat.

23.1.4 Montáž vzduchového filtru

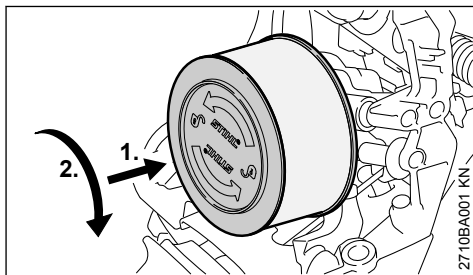

2710BA001 KN

- ▶ Vzduchový filtr nasadit.
- ▶ Vzduchový filtr tlačit směrem ke skříni filtru a zároveň jím otáčet ve směru chodu hodinových ručiček tak, až se filtr zaaretuje – logo "STIHL" se musí nacházet ve vodorovné poloze.
- ▶ Namontovat kryt – viz "Kryt".

24 Seřizování karburátoru

24.1 Základní informace

Karburátor se z továrny dodává se standardním seřizením.

Toto seřizení karburátoru je provedeno tak, že je do motoru za všech provozních podmínek přiváděna optimální směs paliva a vzduchu.

24.2 Příprava stroje

- ▶ Vypnutí motoru
- ▶ Zkontrolovat vzduchový filtr – v případě potřeby ho vyčistit či vyměnit.

24.3 Standardní seřizení

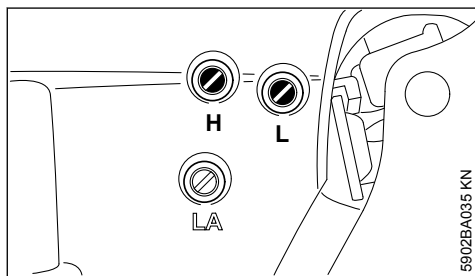

- ▶ Hlavním seřizovacím šroubem (H) otočit v protisměru chodu hodinových ručiček až na doraz – max. 3/4 otáčky.
- ▶ Seřizovacím šroubem volnoběhu (L) otočit ve směru chodu hodinových ručiček až na doraz – poté jím otočit 1/4 otáčky v protisměru chodu hodinových ručiček.

24.4 seřídít volnoběh

- ▶ Provést standardní seřizení.
- ▶ Motor nastartovat a nechat ho za chodu zahřát.

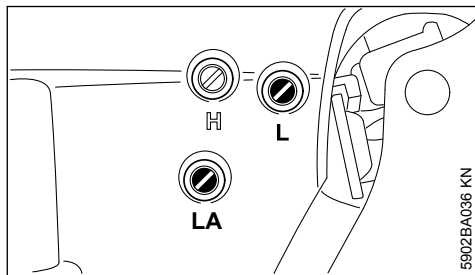

24.4.1 Motor se ve volnoběhu zastavuje

- ▶ Dorazovým šroubem volnoběhu (LA) pootáčet ve směru chodu hodinových ručiček tak, až se pilový řetěz rozběhne – potom jím o 1 otáčku pootočit zpět.

24.4.2 Pilový řetěz ve volnoběhu běží

- ▶ Dorazovým šroubem volnoběhu (LA) pootáčet v protisměru chodu hodinových ručiček tak, až se pilový řetěz zastaví – potom jím o 1 otáčku pootočit ve stejném směru dál.

VAROVÁNÍ

Pokud se pilový řetěz po provedeném seřizení ve volnoběhu nezastaví, je třeba nechat motorovo pilu opravit u odborného prodejce.

24.4.3 Motor běží ve volnoběhu nepravidelně; špatná akcelerace (přes to, že bylo provedeno standardní seřizení na seřizovacím šroubu volnoběhu)

Seřizení volnoběhu je příliš chudé.

- ▶ Šroubem volnoběžných otáček (L) pootáčet s citem v protisměru chodu hodinových ručiček tak, až motor běží pravidelně a dobře akceleruje – max. až na doraz.

Po každé korektuře na seřizovacím šroubu volnoběhu (L) je většinou nutná i korektura na dorazovém šroubu volnoběhu (LA).

24.5 Korektura seřizení karburátoru při práci v horách

Pokud není výkon motoru při práci uspokojivý, je eventuálně nutné provést nepatrnou korekturu:

- ▶ Provést standardní seřizení.
- ▶ Motor nechat za chodu zahřát.
- ▶ Hlavním seřizovacím šroubem (H) mírně pootáčet ve směru chodu hodinových ručiček (chudší směs) – max. až na doraz.

UPOZORNĚNÍ

Po návratu z horských podmínek vrátit seřizení karburátoru opět do standardního seřizení.

Při seřizení na příliš chudou směs hrozí nebezpečí poškození hnacího ústrojí nedostatečným mazáním a přehřátím.

25 Zapalovací svíčka

- ▶ Při neuspokojivém výkonu motoru, špatném startování nebo poruchách při volnoběhu je třeba zkontrolovat nejdříve zapalovací svíčku.
- ▶ Po cca. 100 provozních hodinách zapalovací svíčku vyměnit – při silně opálených elektrodách již dříve – používat pouze firmou STIHL povolené, odrušené zapalovací svíčky – viz "Technická data".

25.1 Demontáž zapalovací svíčky

- ▶ Kryt demontovat – viz "Kryt".
- ▶ Kombinovanou ovládací páčku posunout do polohy Stop 0.

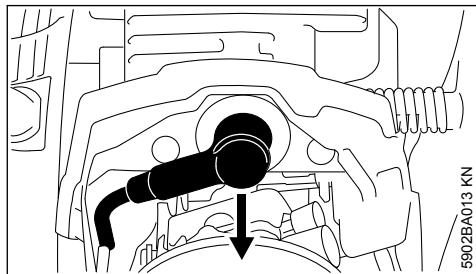

5902BA013 KN

- ▶ Stáhnout nástrčku zapalovací svíčky.
- ▶ Okolí zapalovací svíčky zbavit hrubých nečistot.

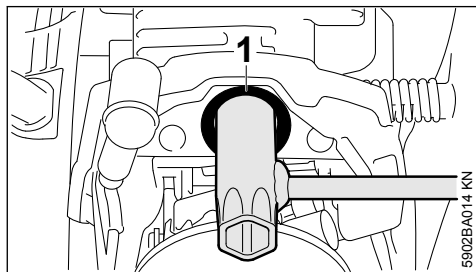

5902BA014 KN

- ▶ Kombiklíč prosunout průchodkou (1) a případně jím pootočit tak, aby se kombiklíč usadil na šestihranu zapalovací svíčky.
- ▶ Kombiklíč nasunout tak, až přilehne k válci.
- ▶ Zapalovací svíčku vyšroubovat.

25.2 Zkontrolovat zapalovací svíčku.

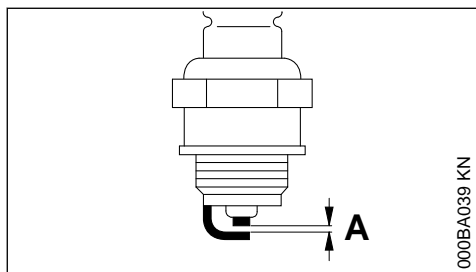

000BA039 KN

- ▶ Znečištěnou zapalovací svíčku vyčistit.
- ▶ Zkontrolujte vzdálenost elektrod (A) popřípadě seřídte, hodnota vzdálenosti – viz "Technická data".
- ▶ Odstranit příčiny znečištění zapalovací svíčky.

Možné příčiny znečištění:

- příliš mnoho motorového oleje v palivu

- znečištěný vzduchový filtr
- nepříznivé provozní podmínky

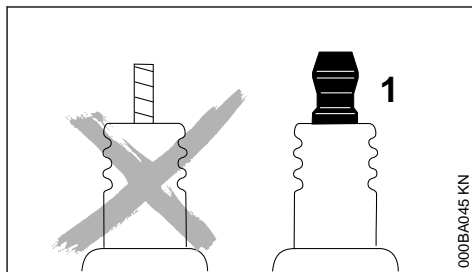

000BA045 KN



VAROVÁNÍ

Při nedotažené nebo chybějící připojovací matici (1) mohou vznikat jiskry. Při práci ve snadno zápalném nebo hořlavém prostředí, může dojít k požáru nebo výbuchu. Může dojít k těžkým úrazům osob a k věcným škodám.

- ▶ použijte odrušené zapalovací svíčky s pevnou připojovací maticí

25.3 Montáž zapalovací svíčky

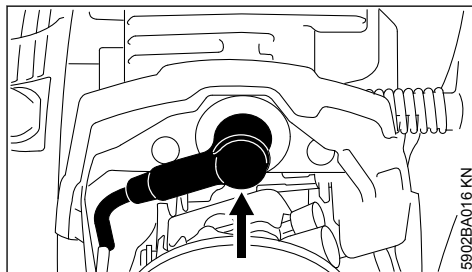

5902BA016 KN

- ▶ Zapalovací svíčku prosunout průchodkou a rukou ji vsadit.
- ▶ Zapalovací svíčku zašroubovat a nástrčku zapalovací svíčky pevně nastrčit.
- ▶ Namontovat kryt – viz "Kryt".

26 Skladování stroje

Při provozních přestávkách delších než cca. 3 měsíce

- ▶ Palivovou nádržku na dobře větraném místě vyprázdnit a vyčistit.
- ▶ Palivo předpisově a s ohledem na životní prostředí zlikvidovat.
- ▶ Karburátor vyjet do prázdna, jinak by mohlo dojít ke slepení membrán v karburátoru.
- ▶ Pílový řetěz a vodící lištu sejmout, vyčistit a nastříkat vrstvou ochranného oleje.
- ▶ Stroj důkladně vyčistit, obzvláště žebra válce a vzduchový filtr.

- ▶ Při použití biologického oleje k mazání řetězu (např. STIHL BioPlus) nádržku mazacího oleje zcela naplnit.
- ▶ Stroj uskladnit na suchém a bezpečném místě. Chránit před použitím nepovolanými osobami (např. dětmi).

27 Kontrola a výměna řetězky

- ▶ Víko řetězky, pilový řetěz a vodící lištu sejmout.
- ▶ Řetězovou brzdou povolit – ochranný kryt ruky přitáhnout k přední rukojeti.

27.1 Výměnu řetězky provést

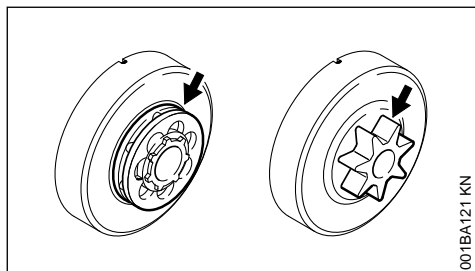

- po spotřebování dvou pilových řetězů nebo i dřívě,
- když jsou stopy opotřebení (šípky) hlubší než 0,5 mm – jinak by byla životnost pilového řetězu nepříznivě ovlivněna – kontrolovat pomocí kalibru (zvláštní příslušenství).

Řetězka dosáhne vyšší životnosti při střídavém používání dvou řetězů.

Aby byla zajištěna optimální funkce řetězové brzdy, doporučuje STIHL používat originální řetězky STIHL.

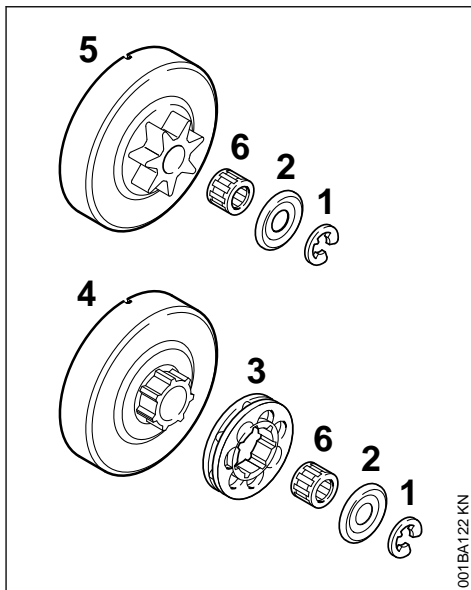

- ▶ Šroubovákem odtláčit pojistnou podložku (1).
- ▶ Podložku (2) sejmout.
- ▶ Prstencovou řetězku (3) stáhnout.
- ▶ Zkontrolovat profil unášeče na bubnu spojky (4) – v případě značného opotřebení vyměnit i buben spojky.
- ▶ Buben spojky nebo profilovou řetězku (5) stáhnout včetně klece jehlového ložiska (6) z klikového hřídele – u brzdného systému řetězu Quick Stop Super předtím stisknout pojistku plynové páčky

27.2 Montáž profilové / prstencové řetězky

- ▶ Čep klikového hřídele a klec jehlového ložiska vyčistit a namazat mazacím tukem STIHL (zvláštní příslušenství).
- ▶ Klec jehlového ložiska nasunout na čep klikového hřídele.
- ▶ Buben spojky resp. profilovou řetězku po nasunutí o cca. 1 otáčku otočit, aby se unášeč pro pohon olejového čerpadla mohl zaaretovat – u brzdného systému řetězu QuickStop předtím stisknout pojistku plynové páčky
- ▶ Prstencovou řetězku nastrčit – dutinami ven.
- ▶ Podložku a pojistnou podložku opět nasunout na klikový hřídel.

28 Údržba a ostření pilového řetězu

28.1 Řezat lehce bez námahy se správně naostřeným řetězem

Správně naostřený pilový řetěz vniká do dřeva již při nepatrném tlaku do řezu.

Nikdy nepracovat s tupým nebo poškozeným řetězem – vede to k přílišné tělesné námaze, vysoké zátěži vibracemi, neuspokojivému řeznému výsledku a k vysokému stupni opotřebení.

- ▶ Pilový řetěz vyčistit.
- ▶ Zkontrolovat, nejsou-li řetězové články prasklé nebo nýtý poškozené.
- ▶ Poškozené nebo opotřebované části řetězu obnovit. Nové díly je třeba přizpůsobit tvaru a stupni opotřebení ostatních dílů – nové díly je třeba patřičně opracovat.

Pilové řetězy opatřené tvrdokovem (Duro) jsou mimořádně odolné proti opotřebení. K zajištění optimálního výsledku ostření doporučuje STIHL služby odborného prodejce výrobků STIHL.

VAROVÁNÍ

Níže uvedené úhly a rozměry je třeba bezpodmínečně dodržet. Nesprávně naostřený pilový řetěz – zejména pak příliš nízké omezovače hloubky – mohou mít za následek zvýšení sklonu motorové pily ke zpětnému rázu – **hrozí nebezpečí úrazu!**

28.2 Rozteč řetězu

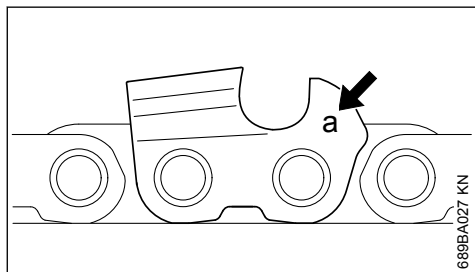

Označení (a) rozteče řetězu je vyraženo v pásmu omezovače hloubky každého řezacího zubu.

Označení (a)	Rozteč řetězu couly	mm
7	1/4 P	6,35
1 nebo 1/4	1/4	6,35
6, P nebo PM	3/8 P	9,32
2 nebo 325	0.325	8,25

3 nebo 3/8	3/8	9,32
4 nebo 404	0.404	10,26

Rozměr rozteče je směrodatný pro volbu průměru pilníku – viz tabulka "Náradí pro ostření".

Při dodatečném ostření je bezpodmínečně nutné zachovat všechny úhly na řezacích zubech.

28.3 Úhel ostření a úhel čela

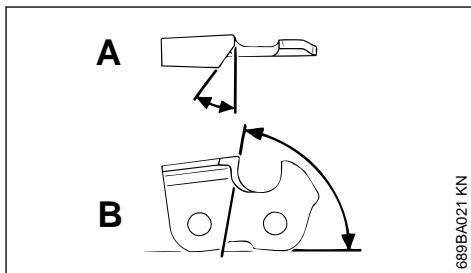

A Úhel ostření

Pilové řetězy STIHL se ostří pod úhlem ostření 30°. Vyjimku tvoří pilové řetězy pro podélné řezání s úhlem ostření 10°. Pilové řetězy pro podélné řezání mají ve svém označení písmeno X.

B Úhel čela

Při použití předepsaného vodička pilníku a průměru pilníku se automaticky docílí správného úhlu čela.

Tvary zubů	Úhel (°)	
	A	B
Micro = polodlátový zub např. 63 PM3, 26 RM3, 36 RM	30	75
Super = plně dlátový zub např. 63 PS3, 26 RS, 36 RS3	30	60
Pilový řetěz pro podélné řezání např. 63 PMX, 36 RMX	10	75

Úhly musejí být u všech zubů řetězu stejné. Při nesterajných úhlech je chod řetězu drsný a nepravidelný, dochází k silnějšímu stupni opotřebení vedoucím až k prasknutí řetězu.

28.4 Vodítko pilníku

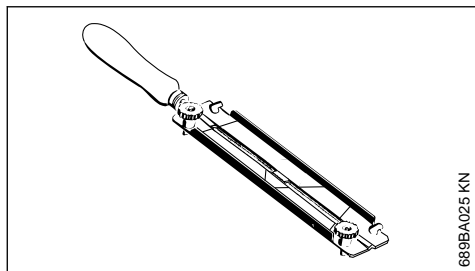

689BA025 KN

► Používat vodítko pilníku.

Pilové řetězy neostřit ručně jinak než za pomoci vodítka pilníku (zvláštní příslušenství, viz tabulka "Náradí pro ostření"). Vodítka pilníků jsou opatřena značkami pro patřičný úhel ostření.

Používat pouze speciální pilníky pro pilové řetězy! Jiné pilníky jsou co do tvaru a seku nevhodné.

28.5 Ke kontrole úhlů

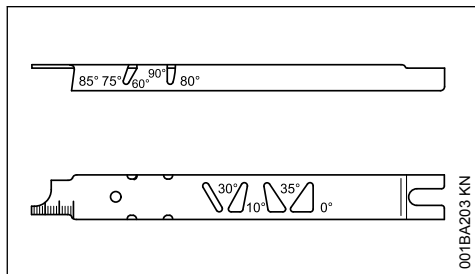

001BA203 KN

Pilovací měrka STIHL (zvláštní příslušenství, viz tabulka "Náradí pro ostření") – univerzální nástroj ke kontrole úhlu ostření a úhlu čela, vzdálenosti omezovače hloubky, délky zubu, hloubky drážky a pro čištění drážky a vstupních otvorů oleje.

28.6 Jak správně ostřit

- Pro ostření zvolit nástroje odpovídající rozteči řetězu.
- Vodící lištu případně upnout.
- Pilový řetěz zablokovat – ochranný kryt ruky posunout dopředu.
- Pro další posun pilového řetězu ochranný kryt ruky přitáhnout k rukojeti: řetězová brzda je povolena. U brzdného systému řetězu Quick-stop Super navíc ještě zamáčknout pojistku plynové páčky.
- Ostřit často, ale ubírat málo materiálu – pro jednoduché doostření stačí dva až tři tahy pilníkem.

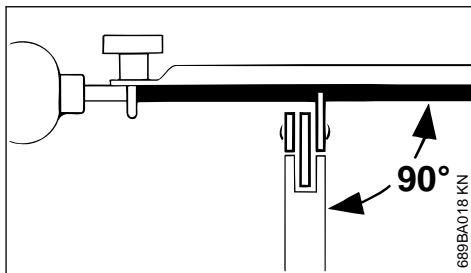

689BA018 KN

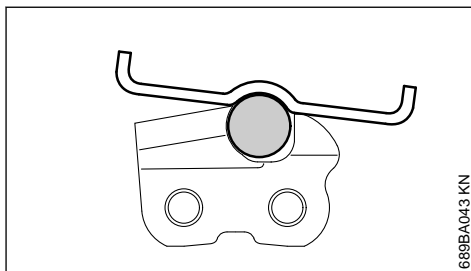

689BA043 KN

- Jak vést pilník: **Vodorovně** (v pravém úhlu k boční stěně vodící lišty, odpovídajícím úhlem – podle značek na vodítku pilníku – vodítko pilníku položit na břit zubu a na omezovač hloubky.
- Pilovat pouze směrem zevnitř ven.
- Pilník zabírá pouze při pohybu dopředu – při zpětném pohybu ho nadzvednout.
- Nenapilovat spojovací a vodící články.
- Pilník v pravidelných intervalech lehce pootáčet, aby se zabránilo jeho jednostrannému opotřebení.
- Otrěpy odstranit kouskem tvrdého dřeva.
- Úhel zkontrolovat pomocí měrky.

Všechny řezací zuby musejí být stejně dlouhé.

Při nestejně délce zubů jsou rozdílné i výšky zubů, které způsobují drsný chod řetězu a jeho přetřetí.

- Všechny řezací zuby je třeba snížit na výšku nejnižšího řezacího zubu – nejvhodnější je nechat to provést u odborného prodejce na elektrickém přístroji pro ostření.

28.7 Vzdálenost omezovače hloubky

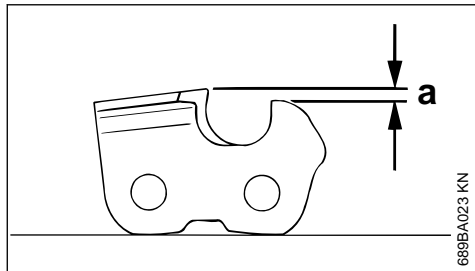

689BA023 KN

Omezovač hloubky určuje ponor pilového řetězu do dřeva a tím i tloušťku třísky.

a Předepsaná vzdálenost mezi omezovačem hloubky a ostřím břítu.

Při řezání měkkého dřeva v obdobích bez mrazu může být tato vzdálenost zvětšena až o 0,2 mm (0.008").

Rozteč řetězu	Omezovač hloubky	Vzdálenost (a)
couly	(mm)	mm (couly)
1/4 P	(6,35)	0,45 (0.018)
1/4	(6,35)	0,65 (0.026)
3/8 P	(9,32)	0,65 (0.026)
0.325	(8,25)	0,65 (0.026)
3/8	(9,32)	0,65 (0.026)
0.404	(10,26)	0,80 (0.031)

28.8 Snížení omezovače hloubky

Při ostření zubu dochází ke zmenšování vzdálenosti mezi omezovačem hloubky a řezacím zubem.

- Vzdálenost omezovače hloubky kontrolovat po každém ostření.

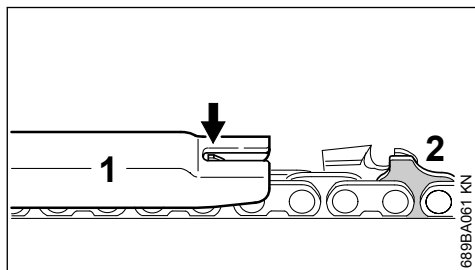

689BA061 KN

- Pro danou rozteč pilového řetězu položit vhodnou pilovací měрку (1) na pilový řetěz a přitlačit ji na ke kontrole určený řezací zub – pokud omezovač hloubky vyčnívá nad měрку, je třeba omezovač hloubky patřičně opravit.

Pilové řetězy s bezpečnostním vodícím článkem (2) – vrchní část vodícího bezpečnostního článku (2) (se servisní značkou) se opracovává zároveň s omezovačem hloubky řezacího zubu.

! VAROVÁNÍ

Ostatní pásmo bezpečnostního vodícího článku nesmí být opracováváno, jinak by se mohl zvýšit sklon motorové pily ke zpětnému rázu.

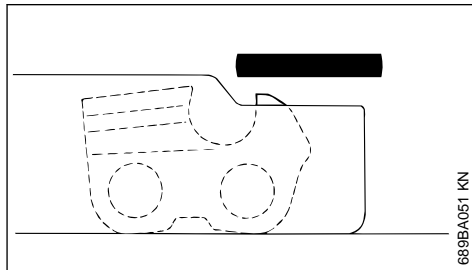

689BA051 KN

- Omezovač hloubky opravit tak, aby byl v rovině s měrkou.

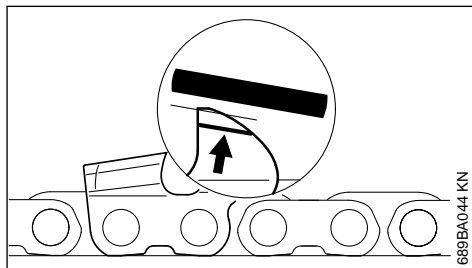

689BA044 KN

- Poté paralelně k servisní značce (viz šipka) šikmo omezovač hloubky spilovat – přitom nejvyšší bod omezovače hloubky již nesnižovat dál.

! VAROVÁNÍ

Příliš nízké omezovače hloubky zvyšují sklon motorové pily ke zpětnému rázu.

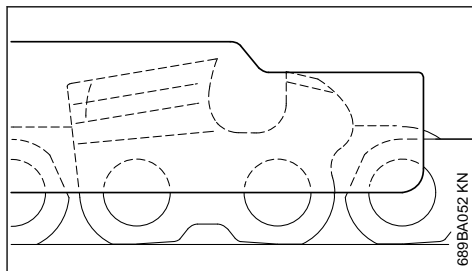

689BA052 KN

- ▶ Pilovací měрку položit na pilový řetěz – nejvyšší místo omezovače hloubky musí ležet ve stejné rovině s pilovací měrkou.
- ▶ Po naostření pilový řetěz důkladně vyčistit, ulpívající piliny z pilování nebo kovový prach z ostření odstranit – pilový řetěz bohatě naolejovat.
- ▶ Při delším pracovním přerušení pilový řetěz vyčistit a naolejovaný uskladnit.

Náradí pro ostření (zvláštní příslušenství)

Rozeč řetězu		Kulatý pilník o Ø		Kulatý pilník	Vodítko pilníku	Pilovací měрка	Plochý pilník	Souprava pro ostření ¹⁾
couly	(mm)	mm	(couly)	Katalogové č.	Katalogové č.	Katalogové č.	Katalogové č.	Katalogové č.
1/4P	(6,35)	3,2	(1/8)	5605 771 3206	5605 750 4300	0000 893 4005	0814 252 3356	5605 007 1000
1/4	(6,35)	4,0	(5/32)	5605 772 4006	5605 750 4327	1110 893 4000	0814 252 3356	5605 007 1027
3/8 P	(9,32)	4,0	(5/32)	5605 772 4006	5605 750 4327	1110 893 4000	0814 252 3356	5605 007 1027
0.325	(8,25)	4,8	(3/16)	5605 772 4806	5605 750 4328	1110 893 4000	0814 252 3356	5605 007 1028
3/8	(9,32)	5,2	(13/64)	5605 772 5206	5605 750 4329	1110 893 4000	0814 252 3356	5605 007 1029
0.404	(10,26)	5,5	(7/32)	5605 772 5506	5605 750 4330	1106 893 4000	0814 252 3356	5605 007 1030

1) skládá se z vodítka pilníku s kulatým pilníkem, plochého pilníku a pilovací měrky

29 Pokyny pro údržbu a ošetřování

Následující práce se vztahují na běžné provozní podmínky. Při ztížených podmínkách (velmi prašné prostředí, dřeviny se zvýšeným vylučováním pryskyřice, tropická dřeva atd.) a v případě delší denní pracovní doby se musejí uvedené intervaly přiměřeně zkrátit. V případě pouze občasného použití stroje lze zde uvedené intervaly prodloužit.		před započetím práce	po ukončení práce, resp. denně	po každém naplnění palivové nádržky	týdně	měsíčně	ročně	při poruše	při poškození	v případě potřeby
Kompletní stroj	optická kontrola (stav, těsnost)	X		X						
	vyčistit		X							
Plynová páčka, pojistka plynové páčky, ovladač sytiče, ovladač startovací klapky, zastavovací spínač, kombinovaná ovládací páčka (podle vybavení stroje)	funkční kontrola	X		X						
Řetězová brzda	funkční kontrola	X		X						

1) STIHL doporučuje odborného prodejce výrobků STIHL.

2) Při prvním uvedení profesionálních motorových pil (od výkonu 3,4 kW výše) do provozu je třeba šrouby paty válce po 10 až 20 hodinách chodu znovu pevně utáhnout.

Následující práce se vztahují na běžné provozní podmínky. Při ztížených podmínkách (velmi prašné prostředí, dřeviny se zvýšeným vylučováním pryskyřice, tropická dřeva atd.) a v případě delší denní pracovní doby se musejí uvedené intervaly přiměřeně zkrátit. V případě pouze občasného použití stroje lze zde uvedené intervaly prodloužit.		před započetím práce	po ukončení práce, resp. denně	po každém naplnění palivové nádržky	týdně	měsíčně	ročně	při poruše	při poškození	v případě potřeby
	nechat provést kontrolu odborným prodejcem ¹⁾								X	
Ruční čerpadlo paliva (pokud je použito)	zkontrolovat	X								
	nechat opravit odborným prodejcem ¹⁾							X		
Sací hlava / filtr v palivové nádržce	zkontrolovat					X				
	vyčistit, filtrační vložku vyměnit					X	X			
	vyměnit						X	X	X	
Palivová nádržka	vyčistit				X					
Nádržka mazacího oleje	vyčistit				X					
Mazání řetězu	zkontrolovat	X								
Pilový řetěz	zkontrolovat, dbát také na stav naostření	X	X							
	zkontrolovat napnutí řetězu	X	X							
	naostřit								X	
Vodicí lišta	zkontrolovat (stav opotřebení, poškození)	X								
	vyčistit a otočit								X	
	odstranit otřepy				X					
	vyměnit							X	X	
Řetězka	zkontrolovat			X						
Vzduchový filtr	vyčistit						X		X	
	vyměnit							X		
Antivibrační prvky	zkontrolovat	X					X			
	nechat provést výměnu odborným prodejcem ¹⁾							X		
Přívod vzduchu na tělese ventilátoru	vyčistit		X	X					X	
Žebra válce	vyčistit		X		X				X	
Karburátor	zkontrolovat volnoběh, pilový řetěz se nesmí pohybovat	X	X							

1) STIHL doporučuje odborného prodejce výrobků STIHL.

2) Při prvním uvedení profesionálních motorových pil (od výkonu 3,4 kW výše) do provozu je třeba šrouby paty válce po 10 až 20 hodinách chodu znovu pevně utáhnout.

Následující práce se vztahují na běžné provozní podmínky. Při ztížených podmínkách (velmi prašné prostředí, dřeviny se zvýšeným vylučováním pryskyřice, tropická dřeva atd.) a v případě delší denní pracovní doby se musejí uvedené intervaly přiměřeně zkrátit. V případě pouze občasného použití stroje lze zde uvedené intervaly prodloužit.		před započetím práce	po ukončení práce, resp. denně	po každém naplnění palivové nádržky	týdně	měsíčně	ročně	při poruše	při poškození	v případě potřeby
	seřdit volnoběh, příp. motorovou pilu nechat opravit odborným prodejcem ¹⁾								X	
Zapalovací svíčka	doseřdit vzdálenost mezi elektrodami						X			
	vyměnit vždy po každých 100 provozních hodinách									
Přístupné šrouby a matice (kromě seřizovacích šroubů)	dotáhnout ²⁾								X	
Zachytávač řetězu	zkontrolovat	X								
	vyměnit							X		
Bezpečnostní nálepka	vyměnit							X		

30 Jak minimalizovat opotřebení a jak zabránit poškození

Dodržením údajů tohoto návodu k použití se zabrání přílišnému opotřebení a poškození stroje.

Použití, údržbu a skladování stroje je bezpodmínečně nutné provádět pečlivě tak, jak je popsáno v tomto návodu k použití.

Za veškeré škody, které budou způsobeny nedodržením bezpečnostních předpisů a pokynů pro obsluhu a údržbu, nese odpovědnost sám uživatel. Toto platí speciálně pro níže uvedené případy:

- firmou STIHL nepovolené změny provedené na výrobku
- použití nástrojů nebo příslušenství, které nejsou pro stroj povoleny, nejsou vhodné nebo jsou provedeny v méněhodnotné kvalitě
- účelu stroje neodpovídajícímu použití
- použití stroje při sportovních a soutěžních akcích

¹⁾ STIHL doporučuje odborného prodejce výrobků STIHL.

²⁾ Při prvním uvedení profesionálních motorových pil (od výkonu 3,4 kW výše) do provozu je třeba šrouby paty válce po 10 až 20 hodinách chodu znovu pevně utáhnout.

- škody, vzniklé následkem dalšího použití stroje s poškozenými konstrukčními díly

30.1 Údržbářské úkony

Veškeré, v kapitole "Pokyny pro údržbu a ošetřování" uvedené úkony musejí být prováděny pravidelně. Pokud tyto úkony nemůže provést sám uživatel, musí jimi být pověřen odborný prodejce.

STIHL doporučuje nechat provádět údržbářské a opravářské úkony pouze u autorizovaného, odborného prodejce výrobků STIHL. Autorizovaným odborným prodejcem výrobků STIHL jsou pravidelně nabízena odborná školení a k jejich dispozici jsou dodávány Technické informace.

V případě neprovedení nebo neodborném provedení těchto úkonů může dojít ke škodám na stroji, za které nese zodpovědnost pouze sám uživatel. Jedná se mimo jiné o:

- škody na hnacím ústrojí vzniklé následkem opožděné či nedostatečné údržby (např. vzduchový a palivový filtr), nesprávným seřizením karburátoru nebo nedostatečným čištěním vedení chladicího vzduchu (žeber nasávání vzduchu, žeber válce)

- škody způsobené korozi a jiné škody vzniklé následkem nesprávného skladování
- škody na stroji v důsledku použití kvalitativně méněhodnotných náhradních dílů.

30.2 Součásti podléhající rychlému opotřebení

Některé díly stroje podléhají i při předpisům a určením odpovídajícímu používání přirozenému opotřebení a v závislosti na délce použití je třeba tyto díly včas vyměnit. Jedná se mimo jiné o:

- pilový řetěz, vodící lišta
- díly hnacího ústrojí (odstředivou spojku, buben spojky, řetězku)
- filtry (pro vzduch, olej, palivo)
- startovací zařízení
- zapalovací svíčku
- tlumicí prvky antivibračního systému

31 Důležité konstrukční prvky

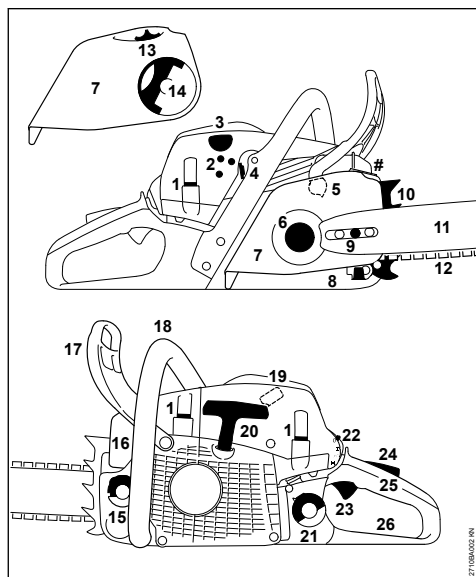

- uzávěr krytu
- seřizovací šrouby karburátoru
- Ruční čerpadlo paliva ¹⁾
- šoupátko (letní a zimní provoz)
- Řetězová brzda
- Řetězka
- Víko řetězky

¹⁾ Podle vybavení

¹⁾ Podle ISO 11681 +/-50 ot/min

- Zachytávač řetězu
- boční zařízení pro napínání řetězu ¹⁾
- ozubený doraz
- Vodící lišta
- pilový řetěz Oilomatic
- napínací kolečko ¹⁾ (rychlónapínání řetězu)
- vyklápěcí křídlo křídlaté matice ¹⁾ (rychlónapínání řetězu)
- Uzávěr olejové nádržky
- Tlumič výfuku
- přední ochranný kryt ruky
- přední rukojeť (trubková rukojeť)
- nástrčka zapalovací svíčky
- startovací rukojeť
- uzávěr palivové nádržky
- kombinovaná ovládací páčka
- plynová páčka
- pojistka plynové páčky
- zadní rukojeť
- zadní ochranný kryt ruky
- # Výrobní číslo

32 Technická data

32.1 Hnací ústrojí

Jednoválcový dvoudobý motor STIHL

32.1.1 MS 271, MS 271 C

Zdvihový objem:	50,2 cm ³
Vrtání válce:	44,7 mm
Zdvih pístu:	32 mm
Výkon podle ISO 7293:	2,6 kW (3,5 k) při 9500 1/min
Volnoběžné otáčky: ¹⁾	2800 ot/min

32.1.2 MS 291, MS 291 C

Zdvihový objem:	55,5 cm ³
Vrtání válce:	47,0 mm
Zdvih pístu:	32 mm
Výkon podle ISO 7293:	2,8 kW (3,8 k) při 9500 1/min
Volnoběžné otáčky: ¹⁾	2800 ot/min

32.2 Zapalování

Elektronicky řízené magneto

Zapalovací svíčka (odru- Bosch WSR 6 F,
šená): NGK BPMR 7 A
Vzdálenost elektrod: 0,5 mm

32.3 Palivový systém

Na poloze nezávislý membránový karburátor s integrovaným čerpadlem paliva

Objem palivové nádržky: 500 cm³ (0,5 l)

32.4 Mazání řetězu

Na otáčkách závislé, plně automatické olejové čerpadlo s rotačním pístem.

Objem olejové nádržky: 240 cm³ (0,24 l)

32.5 Hmotnost

bez provozních náplní, bez řezné soupravy

MS 271:	5,6 kg
MS 271 C se zařízením ErgoStart a rychlonapínáním řetězu:	6,2 kg
MS 291:	5,6 kg
MS 291 C se zařízením ErgoStart a rychlonapínáním řetězu:	6,2 kg

32.6 Řezná souprava MS 271, MS 271 C

Skutečná řezná délka může být menší než uvedená řezná délka.

32.6.1 Pilové řetězy .325"

Rapid Micro (23 RM), typ 3684
 Rapid Micro 3 (23 RM3), typ 3687
 Rapid Super (23 RS), typ 3637
 Rapid Duro 3 (23 RD3) Typ 3665
 Rapid Micro Pro (23 RM Pro) 3693
 Rapid Micro 3 Pro (23 RM3 Pro) 3695
 Rapid Super Pro (23 RS Pro) 3690
 Rapid Duro 3 Pro (23 RD3 Pro) 3696
 Rozteč: .325" (8,25 mm)
 Tloušťka vodicího článku: 1,3 mm

Rapid Micro (26 RM), typ 3686
 Rapid Micro 3 (26 RM3), typ 3689
 Rapid Super (26 RS), typ 3639
 Rapid Duro 3 (26 RD3) Typ 3667
 Rozteč: .325" (8,25 mm)
 Tloušťka vodicího článku: 1,6 mm

32.6.2 Vodicí lišty Rollomatic/Light 04

Řezné délky (rozteč . 35, 40, 45, 50 cm
 325"):
 Šířka drážky: 1,3 mm
 Vodicí kolečko: s 10 zuby

32.6.3 Vodicí lišty Rollomatic

Řezné délky (rozteč . 40, 45, 50 cm
 325"):
 Šířka drážky: 1,3 mm
 Vodicí kolečko: s 11 zuby

32.6.4 Vodicí lišty Rollomatic/Light 04

Řezné délky (rozteč . 35, 40, 45, 50 cm
 325"):
 Šířka drážky: 1,6 mm
 Vodicí kolečko: s 10 zuby

32.6.5 Vodicí lišty Rollomatic

Řezné délky (rozteč . 32, 37, 40 cm
 325"):
 Šířka drážky: 1,6 mm
 Vodicí kolečko: s 11 zuby

32.6.6 Vodicí lišty Duromatic

Řezné délky (rozteč . 45 cm
 325"):
 Šířka drážky: 1,6 mm

32.6.7 Řetězka

se 7 zuby pro .325"
 Max. rychlost řetězu podle ISO 11681: 24,4 m/s
 Rychlost řetězu při maximálním výkonu: 19,3 m/s

32.7 Řezná souprava MS 291, MS 291 C

Skutečná řezná délka může být menší než uvedená řezná délka.

32.7.1 Pilové řetězy .325"

Rapid Micro (23 RM), typ 3684
 Rapid Micro 3 (23 RM3), typ 3687
 Rapid Super (23 RS), typ 3637
 Rapid Duro 3 (23 RD3) Typ 3665
 Rapid Micro Pro (23 RM Pro) 3693
 Rapid Micro 3 Pro (23 RM3 Pro) 3695
 Rapid Super Pro (23 RS Pro) 3690
 Rapid Duro 3 Pro (23 RD3 Pro) 3696
 Rozteč: .325" (8,25 mm)
 Tloušťka vodicího článku: 1,3 mm

Rapid Micro (26 RM), typ 3686
 Rapid Micro 3 (26 RM3), typ 3689
 Rapid Super (26 RS), typ 3639
 Rapid Duro 3 (26 RD3) Typ 3667
 Rozteč: .325" (8,25 mm)
 Tloušťka vodicího článku: 1,6 mm

32.7.2 Vodicí lišty Rollomatic/Light 04

Řezné délky (rozteč . 35, 40, 45, 50 cm
 325"):
 Šířka drážky: 1,3 mm
 Vodicí kolečko: s 10 zuby

32.7.3 Vodicí lišty Rollomatic

Řezné délky (rozteč . 40, 45, 50 cm
 325"):
 Šířka drážky: 1,3 mm
 Vodicí kolečko: s 11 zuby

32.7.4 Vodící lišty Rollomatic/Light 04

Řezné délky (rozteč . 325"):	35, 40, 45, 50 cm
Šířka drážky:	1,6 mm
Vodící kolečko:	s 10 zuby

32.7.5 Vodící lišty Rollomatic

Řezné délky (rozteč . 325"):	32, 37, 40 cm
Šířka drážky:	1,6 mm
Vodící kolečko:	s 11 zuby

32.7.6 Pilové řetězy 3/8"

Rapid Micro (36 RM), typ 3652	
Rapid Micro 3 (36 RM3), typ 3664	
Rapid Super (36 RS), typ 3621	
Rapid Super 3 (36 RS3) Typ 3626	
Rapid Duro (36 RD) Typ 3943	
Rapid Duro 3 (36 RD3) Typ 3683	
Rozteč:	3/8" (9,32 mm)
Tloušťka vodícího článku:	1,6 mm

32.7.7 Vodící lišty Rollomatic/Light 04

Řezné délky:	37, 40, 45 cm
Rozteč:	3/8" (9,32 mm)
Šířka drážky:	1,6 mm
Vodící kolečko:	s 9 zuby

32.7.8 Vodící lišty Rollomatic

Řezné délky:	37, 40, 45 cm
Rozteč:	3/8" (9,32 mm)
Šířka drážky:	1,6 mm
Vodící kolečko:	s 11 zuby

32.7.9 Vodící lišty Duromatic

Řezné délky (rozteč 3/8"):	45 cm
Šířka drážky:	1,6 mm

32.7.10 Řetězka

se 7 zuby pro 3/8"	
Max. rychlost řetězu podle ISO 11681:	27,5 m/s
Rychlost řetězu při maximálním výkonu:	21,7 m/s

se 7 zuby pro ,325"	
Max. rychlost řetězu podle ISO 11681:	24,4 m/s
Rychlost řetězu při maximálním výkonu:	19,3 m/s

32.8 Akustické a vibrační hodnoty

Podrobnější údaje ke splnění "Směrnice pro zaměstnavatele: Vibrace 2002/44/EG" viz www.stihl.com/vib.

32.8.1 Hladina akustického tlaku L_{peq} podle ISO 22868

MS 271:	103 dB(A)
MS 271 C:	103 dB(A)
MS 291:	103 dB(A)

MS 291 C: 103 dB(A)

32.8.2 Hladina akustického výkonu L_w podle ISO 22868

MS 271:	115 dB(A)
MS 271 C:	115 dB(A)
MS 291:	116 dB(A)
MS 291 C:	116 dB(A)

32.8.3 Vibrační hodnota $a_{hv, eq}$ podle ISO 22867

	Rukojeť vlevo	Rukojeť vpravo
MS 271:	4,5 m/s ²	4,5 m/s ²
MS 271 C:	4,5 m/s ²	4,5 m/s ²
MS 291:	4,5 m/s ²	4,5 m/s ²
MS 291 C:	4,5 m/s ²	4,5 m/s ²

Pro hladinu akustického tlaku a hladinu akustického výkonu činí faktor-K podle RL 2006/42/EG = 2,0 dB(A); pro vibrační hodnotu činí faktor-K podle RL 2006/42/EG = 2,0 m/s².

32.9 REACH

REACH je názvem vyhlášky EG o registraci, klasifikaci a povolení chemikálií.

Informace ke splnění vyhlášky (EG) REACH č. 1907/2006 viz www.stihl.com/reach

32.10 Emisní hodnoty spalin

V typovém homologačním řízení EU naměřená hodnota CO₂-je uvedena pod www.stihl.com/co2 v pro výrobek specifických Technických datech.

Naměřená hodnota CO₂ byla zjištěna na reprezentativním motoru podle normovaného zkušebního procesu za laboratorních podmínek a není žádnou výslovnou nebo implikovanou zárukou výkonu určitého motoru.

Díky v tomto návodu k použití popsanému, účelu odpovídajícímu použití a údržbě jsou splněny požadavky na spalinové emise. Při změnách na motoru provozní povolení zaniká.

33 Objednávání náhradních dílů

Pro první objednávku náhradních dílů v budoucnosti zanechte hned po zakoupení prodejní název motorové pily, její výrobní číslo a čísla vodící lišty a pilového řetězu do níže uvedené tabulky. Uspadněte si tím nákup nové řezné soupravy.

U vodící lišty a pilového řetězu se jedná o díly podléhající opotřebení. Při koupi těchto dílů stačí

uvést prodejní název motorové pily, katalogové číslo dílů a jejich označení.

Prodejní název

Výrobní číslo

Číslo vodící lišty

Číslo pilového řetězu

34 Pokyny pro opravu

Uživatelé tohoto stroje smějí provádět pouze takové údržbářské a ošetřovací úkony, které jsou popsány v tomto návodu k použití. Obsáhlejší opravy smějí provádět pouze odborní prodejci.

STIHL doporučuje nechat provádět údržbářské a opravářské úkony pouze u autorizovaného, odborného prodejce výrobků STIHL. Autorizovaným odborným prodejcům výrobků STIHL jsou pravidelně nabízena odborná školení a k jejich dispozici jsou dodávány Technické informace.

Při opravách do stroje montovat pouze firmou STIHL pro daný typ stroje povolené náhradní díly nebo technicky adekvátní díly. Používat pouze vysokokvalitní náhradní díly. Jinak hrozí eventuální nebezpečí úrazů nebo poškození stroje.

Firma STIHL doporučuje používat originální náhradní díly značky STIHL.

Originální náhradní díly značky STIHL se poznají podle číselného označení náhradních dílů STIHL, podle loga **STIHL** a případně podle znaku  pro náhradní díly STIHL (na drobných součástkách může být také uveden pouze tento znak).

35 Likvidace stroje

Při likvidaci dbát na v dané zemi platné předpisy o likvidaci.

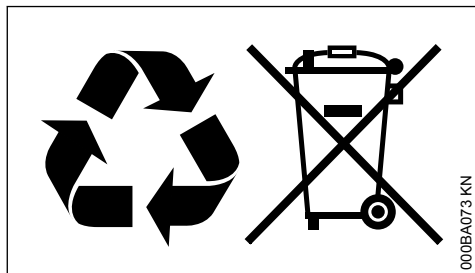

000BA073 KN

Výrobky STIHL nepatří do domácího odpadu. Výrobek STIHL, akumulátor, příslušenství a obal odevzdat do sběrný pro recyklaci zohledňující ochranu životního prostředí.

Aktuální informace o likvidaci jsou k dostání u odborného, autorizovaného prodejce výrobků STIHL.

36 Prohlášení o konformitě EU

ANDREAS STIHL AG & Co. KG

Badstr. 115

D-71336 Waiblingen

Německo

na vlastní zodpovědnost prohlašuje, že výrobek

konstrukce:	motorová pila
tovární značka:	STIHL
typ:	MS 271
	MS 271 C
	MS 271 C-BE
	MS 291
	MS 291 C
	MS 291 C-BE
	1141

sériová identifikace:	
zdvihový objem	
všechny MS 271:	50,2 cm ³
všechny MS 291:	55,5 cm ³

odpovídá předpisům ve znění směrnic 2011/65/EU, 2006/42/ES, 2014/30/EU a 2000/14/ES a je vyvinut a vyroben ve shodě s níže uvedenými normami ve verzích platných vždy k výrobnímu datu:

EN ISO 11681-1, EN 55012, EN 61000-6-1

Ke zjištění naměřené a zaručené hladiny akustického výkonu se postupovalo dle směrnice 2000/14/ES, příloha V, za aplikace normy ISO 9207.

Naměřená hladina akustického výkonu

všechny MS 271:	115 dB(A)
všechny MS 291:	116 dB(A)

Zaručená hladina akustického výkonu

všechny MS 271:	117 dB(A)
všechny MS 291:	118 dB(A)

ES přezkoušení typu bylo provedeno u

DPLF

Deutsche Prüf- und Zertifizierungsstelle für Land- und Forsttechnik GbR (NB 0363)

Spremlberger Straße 1

D-64823 Groß-Umstadt

Certifikační číslo

všechny MS 271:

K-EG-2009/5469

všechny MS 291:

K-EG-2009/5471

Technické podklady jsou uloženy u:

ANDREAS STIHL AG & Co. KG

Produktzulassung

Rok výroby stroje a výrobní číslo jsou uvedeny na stroji.

Waiblingen, 3.2.2020

ANDREAS STIHL AG & Co. KG

v zast.



Dr. Jürgen Hoffmann

vedoucí oddělení dat, předpisů a homologace výrobků



37 Adresy

37.1 Hlavní sídlo firmy STIHL

ANDREAS STIHL AG & Co. KG

Postfach 1771

71307 Waiblingen

37.2 Distribuční společnosti STIHL

Německo

STIHL Vertriebszentrale AG & Co. KG

Robert-Bosch-Straße 13

64807 Dieburg

Telefon: +49 6071 3055358

RAKOUSKO

STIHL Ges.m.b.H.

Fachmarktstraße 7

2334 Vösendorf

Telefon: +43 1 86596370

ŠVÝCARSKO

STIHL Vertriebs AG

Isenrietstraße 4

8617 Mönchaltorf

Telefon: +41 44 9493030

ČESKÁ REPUBLIKA

Andreas STIHL, spol. s r.o.

Chrlická 753

664 42 Modřice

37.3 Dovozy firmy STIHL

BOSNA-HERCEGOVINA

UNIKOMERC d. o. o.

Bišće polje bb

88000 Mostar

Telefon: +387 36 352560

Fax: +387 36 350536

CHORVATSKO

UNIKOMERC - UVOZ d.o.o.

Sjedište:

Amruševa 10, 10000 Zagreb

Prodaja:

Ulica Kneza Ljudevita Posavskog 56, 10410 Velika Gorica

Telefon: +385 1 6370010

Fax: +385 1 6221569

TURECKO

SADAL TARIM MAKİNELERİ DIŞ TİCARET A.Ş.

Hürriyet Mahallesi Manas Caddesi No.1

35473 Menderes, İzmir

Telefon: +90 232 210 32 32

Fax: +90 232 210 32 33

www.stihl.com



0458-574-1021-D



0458-574-1021-D