

SONY[®]

System domáceho kina

Návod na použitie

VAROVANIE

Systém reproduktorov neumiestňujte do obmedzeného priestoru, ako napríklad do knižnice alebo skrinky.

Ventilačný otvor systému reproduktorov nezakrývajte novinami, obrusmi, záclonami a podobne, aby ste predišli požiaru.

Systém reproduktorov nevystavujte zdrojom otvoreného ohňa (napríklad zapáleným sviečkam).

Zabráňte kvapkaniu a špliechaniu na systém reproduktorov a nekladte naň predmety naplnené vodou, napríklad vázy, aby ste predišli požiaru alebo úrazu elektrickým prúdom.

Aj keď je systém reproduktorov vypnutý, nie je odpojený od elektrickej siete, kým je pripojený k sieťovej zásuvke.

Keďže sa systém reproduktorov odpája od elektrickej siete odpojením sieťovej zástrčky, pripojte ju k ľahko prístupnej sieťovej elektrickej zásuvke. Ak spozorujete nezvyčajné správanie systému reproduktorov, okamžite odpojte sieťovú zástrčku od sieťovej zásuvky.

UPOZORNENIE

Ak batériu vymeníte za nesprávny typ, hrozí riziko výbuchu.

Batérie ani zariadenie s vloženými batériami nevystavujte nadmernej teplote, napríklad slnečnému žiareniu alebo ohňu.

Tieto produkty neumiestňujte do blízkosti zdravotníckych pomôcok.

Tento produkt (vrátane príslušenstva) obsahuje magnety, ktoré môžu spôsobovať rušenie kardiostimulátorov, programovateľných ventilov shuntu na liečbu hydrocefalu alebo iných zdravotníckych pomôcok. Produkt preto neumiestňujte do blízkosti osôb

s takýmito zdravotníckymi pomôckami. Ak akúto zdravotnícku pomôcku používate, o použití zariadenia sa najprv poraďte s lekárom.

Iba na používanie v interiéri.

Odporúčané káble

Hostiteľské počítače alebo periférne zariadenia pripájajte pomocou správne tienených a uzemnených káblov a konektorov.

Informácie o panelovom reproduktore a priestorových reproduktoroch

Štítky sa nachádzajú na spodnej strane panelového reproduktora a priestorových reproduktorov.

Pri testovaní tohto zariadenia sa zistilo, že spĺňa obmedzenia stanovené v smernici o elektromagnetickej kompatibilite pri pripojení pomocou kábla kratšieho ako 3 metre.

Informácie pre zákazníkov v Európe

Upozornenie pre zákazníkov: Nasledujúce informácie sa vzťahujú len na zariadenia predávané v krajinách, v ktorých platia smernice EÚ a/alebo príslušné zákonné požiadavky uplatňované v Spojenom kráľovstve

Tento produkt bol vyrobený spoločnosťou alebo v mene spoločnosti Sony Corporation.

Dovozca pre EÚ a Spojené kráľovstvo: Sony Europe B.V.

Otázky týkajúce sa dovozcu pre EÚ alebo súladu produktu s normami v Európe zašlite oprávnenému zástupcovi výrobcu: Sony Belgium, bijkantoor van Sony Europe B.V., Da Vincilaan 7-D1, 1930 Zaventem, Belgicko.

Otázky týkajúce sa dovozu pre Spojené kráľovstvo alebo súladu produktu s normami v Spojenom kráľovstve zašlite oprávnenému zástupcovi výrobcu: Sony Europe B.V., The Heights, Brooklands, Weybridge, Surrey KT13 0XW, Spojené kráľovstvo.



Spoločnosť Sony Corporation týmto vyhlasuje, že toto vybavenie spĺňa nariadenia smernice 2014/53/EÚ. Celý text vyhlásenia o zhode EÚ je k dispozícii na nasledujúcej internetovej adrese:
<https://compliance.sony.eu>

Spoločnosť Sony Corporation týmto vyhlasuje, že toto vybavenie spĺňa zákonné požiadavky, ktoré sa vzťahujú na Spojené kráľovstvo. Celý text vyhlásenia o zhode je k dispozícii na nasledujúcej internetovej adrese:
<https://compliance.sony.co.uk>

Toto rádiové zariadenie je určené na používanie so schválenými verziami softvéru, ktoré sú uvedené vo vyhlásení o zhode. Softvér načítaný v tomto rádiovom zariadení preukázateľne spĺňa kľúčové požiadavky nariadení pre rádiokomunikáciu. Verzia softvéru je uvedená v ponuke nastavení [SYSTEM] – [VERSION].

Pri inštalácii a prevádzke tohto zariadenia musí byť vyžarovač umiestnený vo vzdialenosti aspoň 20 cm od ľudského tela.



Likvidácia odpadových batérií, elektrického a elektronického vybavenia (platné v Európskej únii)

a ostatných krajinách so zavedenými systémami separovaného zberu odpadu)

Tento symbol na produkte, batérii alebo na balení znamená, že s produktom a batériou nemožno zaobchádzať ako s domovým odpadom. Na určitých typoch batérií sa môže tento symbol používať spolu so symbolom chemickej značky. Chemická značka olova (Pb) sa pridáva, ak batéria obsahuje viac ako 0,004 % olova. Správnou likvidáciou týchto produktov a batérií zabránite možnému negatívnemu vplyvu na životné prostredie a ľudské zdravie, ktorý by hrozil pri nesprávnej likvidácii batérií. Recyklácia týchto materiálov pomáha šetriť prírodné zdroje. Ak sú produkty z bezpečnostných, prevádzkových dôvodov alebo z dôvodu integrity údajov trvalo pripojené k vstavanej batérii, takúto batériu musí vymieňať len kvalifikovaný servisný personál. Po uplynutí životnosti batérie, elektrických a elektronických zariadení treba tieto produkty odovzdať na príslušnom zbernom mieste určenom na recykláciu elektrických a elektronických zariadení, aby ste zaručili ich správnu likvidáciu. Informácie o iných typoch batérií nájdete v časti o bezpečnom vybratí batérie z produktu. Batériu odovzdajte na príslušnom zbernom mieste určenom na recykláciu nepotrebných batérií. Podrobnejšie informácie o recyklácii tohto produktu alebo batérie vám poskytne miestny mestský úrad, miestny úrad zodpovedný za odvoz domového odpadu alebo obchod, v ktorom ste produkt alebo batériu kúpili.

Obsah

Informácie o príručkách systému reproduktorov	5
---	---

Obsah balenia	→ Príručka pri spustení (samostatný dokument)
---------------	---

Možnosti systému reproduktorov	6
Sprievodca časťami a ovládacími prvками	7

Instalácia a pripojenie

Základná inštalácia a pripojenie	→ Príručka pri spustení (samostatný dokument)
----------------------------------	---

Montáž systému reproduktorov na stenu	12
Manuálne pripojenie bezdrôtového zosilňovača	15
Bezdrôtové pripojenie televízora od spoločnosti Sony pomocou funkcie BLUETOOTH	16

Počúvanie hudby alebo zvuku

Počúvanie zvuku televízora	19
Počúvanie hudby zo zariadenia USB	19
Počúvanie hudby pomocou funkcie BLUETOOTH®	21
Počúvanie hudby na zvukovom zariadení pripojenom pomocou stereofónneho kábla s minikonektorom	24

Úprava kvality zvuku

Nastavenie zvukového efektu prispôbeného zdrojom zvuku (Zvukový režim)	25
Zvýšenie zrozumiteľnosti dialógov (VOICE)	26

Počúvanie čistého zvuku pri nízkej hlasitosti v nočných hodinách (NIGHT)	26
Kontrola aktuálnych nastavení zvuku	27

Používanie systému reproduktorov prepojením s televízorom

Ovládanie systému reproduktorov prepojením s televízorom (funkcia Control for HDMI)	28
--	----

Zmena nastavení

Používanie ponuky nastavení	30
Zmena jasú displeja predného panela a indikátorov (DIMMER)	34
Úspora energie	34

Riešenie problémov

Riešenie problémov	35
Resetovanie systému reproduktorov	41

Ďalšie informácie

Špecifikácie	42
Prehrateľné typy súborov	44
Podporované vstupné formáty zvuku	44
Komunikácia cez rozhranie BLUETOOTH	45
Bezpečnostné upozornenia	46
Register	48

Informácie o príručkách systému reproduktorov

- Pokyny uvedené v týchto príručkách opisujú ovládacie prvky na diaľkovom ovládači.
- Niektoré obrázky majú podobu abstraktných kresieb a môžu sa líšiť od skutočných produktov.
- Znaky v hranatých zátvorkách [] sa zobrazujú na displeji predného panela.

Obsah balenia

Pozrite si príručku pri spustení (samostatný dokument).

Možnosti systému reproduktorov

Počúvanie zvuku televízora (str. 19)



Prehrávač diskov Blu-ray Disc™, prijímač káblovej televízie, satelitný prijímač atď.

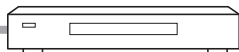

Pripojenie televízora: Pozrite si príručku pri spustení (samostatný dokument).

Ovládanie systému reproduktorov prepojením s televízorom (funkcia Control for HDMI) (str. 28)

Bezdrôtové pripojenie televízora od spoločnosti Sony pomocou funkcie BLUETOOTH (str. 16)

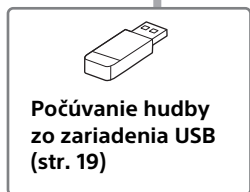

Počúvanie hudby zo zariadenia USB (str. 19)

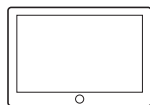
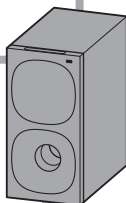

Počúvanie hudby pomocou funkcie BLUETOOTH® (str. 21)

Manuálne pripojenie bezdrôtového zesilňovača (str. 15)

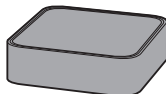

Reproduktory na priestorový zvuk

Panelový reproduktor

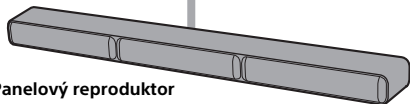

Spríevodca časťami a ovládacími prvkami

Hlbokotónový reproduktor

Front

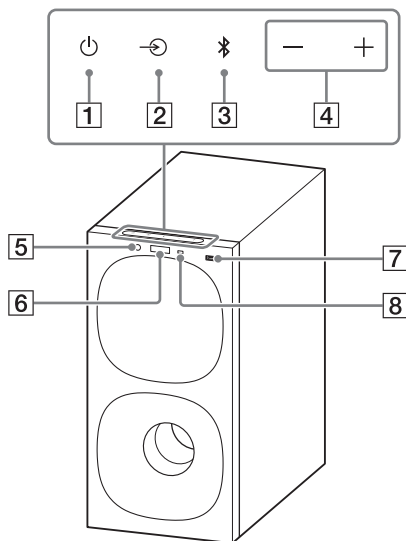

1 Tlačidlo (napájanie)

Zapnutie alebo prepnutie systému reproduktorov do pohotovostného režimu.

2 Tlačidlo (výber vstupu)

Výber vstupu na prehrávanie v systéme reproduktorov.

3 Tlačidlo BLUETOOTH (str. 21)

4 Tlačidlá +/- (hlasitosť)

5 Indikátor BLUETOOTH

- Svetí na modro: Je aktívne pripojenie BLUETOOTH.
- Opakovane pomaly bliká namodro: Skúša sa pripojiť cez BLUETOOTH.
- Opakovane dvakrát bliká namodro: Počas pohotovostného režimu párovania.

6 Displej predného panela

7 Port (USB) (str. 19)

8 Snímač diaľkového ovládania

Aby ste mohli ovládať systém reproduktorov, nasmerujte diaľkové ovládanie na snímač diaľkového ovládania.

Rear

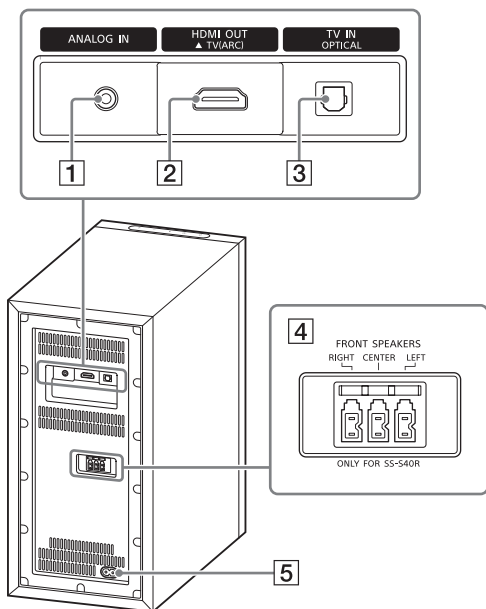

1 Konektor ANALOG IN

2 Konektor HDMI OUT (TV (ARC))

Prípojte televízor so vstupným konektorom HDMI pomocou kábla HDMI. Systém je kompatibilný so spätným zvukovým kanálom (ARC). ARC je funkcia, ktorá vysiela zvuk televízora prostredníctvom konektora HDMI televízora do audiovizuálneho zariadenia, ako je tento systém reproduktorov.

3 Konektor TV IN (OPTICAL)

4 Konektory PREDNÉ REPRODUKTORY

5 Sieťový vstup

Bezdrôtový zosilňovač

Front

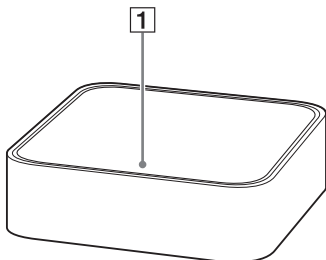

1 Indikátor napájania

Zobrazuje stav pripojenia medzi hlbokotónovým reproduktorom a bezdrôtovým zosilňovačom a stav napájania bezdrôtového zosilňovača.

Červený

– Svetí: Bezdrôtový zosilňovač je v pohotovostnom režime.

Zelený

– Svetí: Bezdrôtový zosilňovač je pripojený k hlbokotónovému reproduktoru.

– Bliká pomaly: Bezdrôtový zosilňovač sa pokúša pripojiť k hlbokotónovému reproduktoru.

Oranžová

– Svetí: Bezdrôtový zosilňovač je pripojený k hlbokotónovému reproduktoru pomocou manuálneho pripojenia.

– Bliká pomaly: Bezdrôtový zosilňovač sa pokúša pripojiť k hlbokotónovému

Rear

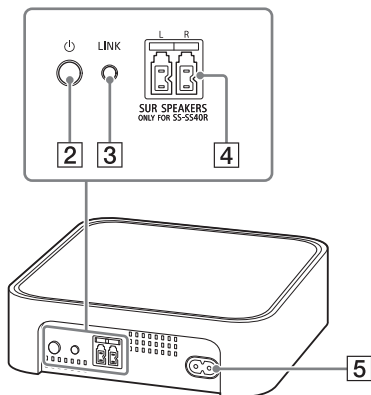

reproduktoru pomocou manuálneho pripojenia.

– Opakovane bliká dvakrát:

Bezdrôtový zosilňovač je v pohotovostnom režime párovania s manuálnym pripojením.

– Rýchlo bliká: Softvér sa aktualizuje.

Nesvetí

– Bezdrôtový zosilňovač je vypnutý.

2 Tlačidlo (napájanie)

Slúži na zapnutie alebo vypnutie bezdrôtového zosilňovača.

3 Tlačidlo LINK (str. 15)

4 Konektory PRIESTOROVÉ REPRODUKTORY

5 Sieťový vstup

Dialkové ovládanie

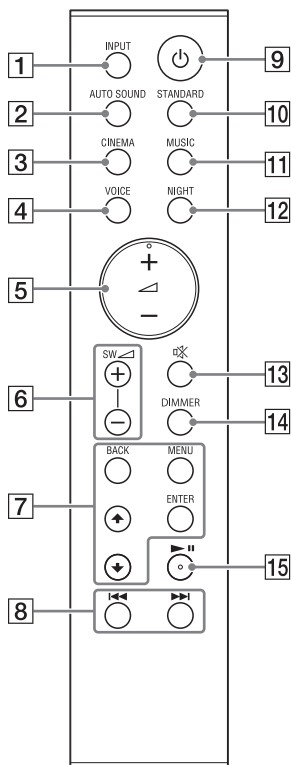

- 1 INPUT (strany 19, 23, 24)**
Služi na výber zdrojového zariadenia.
Stláčaním tlačidla INPUT sa pre vstupný zdroj cyklicky striedajú tieto hodnoty:
[TV] → [ANALOG] → [BT] → [USB]
- 2 Tlačidlo AUTO SOUND (str. 25)**
Výber zvukového režimu AUTO SOUND.
- 3 Tlačidlo CINEMA (str. 25)**
Výber zvukového režimu CINEMA.
- 4 VOICE (str. 26)**
Zapnutie/vypnutie hlasového režimu.
- 5 ▲ (hlasitosť) +/-**
Nastavenie hlasitosti.
- 6 SW ▲ (hlasitosť hlbokotónového reproduktora) +/-**
Nastavenie hlasitosti hlbokotónového reproduktora
- 7 MENU (strany 19, 30)**
Služi na zapnutie/vypnutie ponuky nastavení na displeji predného panela.
▲/▼ (strany 19, 30)
Výber položiek ponuky nastavení.
Služi na výber obsahu na televíznej obrazovke na prehrávanie zo zariadenia USB.
ENTER (strany 19, 30)
Potvrdenie výberu funkcií.
Služi na prehranie obsahu vybraného pre prehrávanie cez rozhranie USB pomocou tlačidiel ▲/▼.

BACK (strany 19, 30)

Návrat na predchádzajúce zobrazenie.

Výber vyššej úrovne na prehrávanie zo zariadenia USB.

8 (predchádzajúce/ nasledujúce) (strany 19, 21)

Slúžia na výber predchádzajúcej alebo nasledujúcej skladby alebo súboru.

Stlačením a podržaním prehľadávajte obsah dozadu alebo dopredu počas prehrávania zo zariadenia USB.

9 (napájanie)

Zapnutie alebo prepnutie systému reproduktorov do pohotovostného režimu.

10 **STANDARD (str. 25)**

Výber zvukového režimu STANDARD.

11 **MUSIC (str. 25)**

Výber zvukového režimu MUSIC.

12 **NIGHT (str. 26)**

Zapnutie/vypnutie nočného režimu.



13 (stlmenie)

Slúži na dočasné stlmenie zvuku. Stlačením tohto tlačidla počas stlmenia toto stlmenie zrušíte.

14 **DIMMER (str. 34)**

15 * (prehrávanie/ pozastavenie) (strany 19, 21)

Spustenie, pozastavenie alebo obnovenie prehrávania.

* Na tlačidlách  + a  sa nachádza hmatový bod. Ten slúži ako orientačná pomôcka pri používaní ovládača.

Informácie o výmene batérií diaľkového ovládania

Keď systém reproduktorov nereaguje na pokyny diaľkového ovládania, nahradte obe jeho batérie novými batériami.

Na výmenu použite mangánové batérie R03 (veľkosť AAA).

Základná inštalácia a pripojenie

Pozrite si úvodnú príručku (samostatný dokument).

Montáž systému reproduktorov na stenu

Panelový reproduktor, priestorové reproduktory a bezdrôtový zosilňovač môžete namontovať na stenu.

Reproduktory na priestorový zvuk

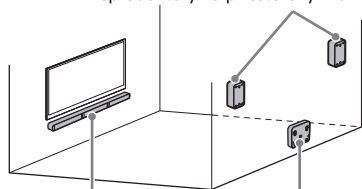

Panelový reproduktor Bezdrôtový zosilňovač

Poznámky

- Pripravte si skrutky (nie sú súčasťou balenia), ktoré sú vhodné pre materiál steny a jej pevnosť. Keďže stena zo sadrokartónu je mimoriadne krehká, pripevnite skrutky bezpečne do nástenného nosníka. Reproktory alebo bezdrôtový zosilňovač namontujte vodorovne, pričom ich zaveste na skrutky v úchytkách na súvisle plochej časti steny.
- Inštaláciu poverte predajcu produktov značky Sony alebo licencovaného dodávateľa a počas inštalácie venujte zvýšenú pozornosť bezpečnosti.
- Spoločnosť Sony nenesie zodpovednosť za nehody ani škody spôsobené nesprávnou inštaláciou, nedostatočnou pevnosťou steny, nesprávnou inštaláciou skrutiek, prírodnými katastrofami a pod.

Montáž panelového reproduktora na stenu

- 1 Pripravte si dve skrutky (nie sú súčasťou dodávky) vhodné do otvorov na držiak na stenu na zadnej strane panelového reproduktora.

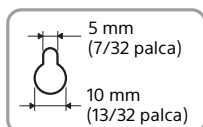
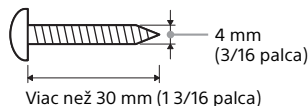

Otvor na zadnej strane panelového reproduktora

- 2 ŠABLÓNU PRE MONTÁŽ NA STENU (súčasť dodávky) prilepte na stenu.

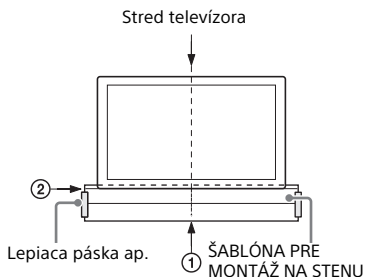

- 1 STREDOVÚ LÍNIU (1) ŠABLÓNY PRE MONTÁŽ NA STENU zarovnajete so stredovou líniou televízora.
- 2 SPODNÚ LÍNIU (2) ŠABLÓNY PRE MONTÁŽ NA STENU zarovnajete so spodnou hranou televízora a potom ŠABLÓNU prilepte na stenu bežne dostupnou lepiacou páskou a pod.

- 3** Upevnite skrutky do značiek (Ⓢ) na LÍNIÍ SKRUTIEK (③) na ŠABLÓNE PRE MONTÁŽ NA STENU podľa zobrazenia nižšie.

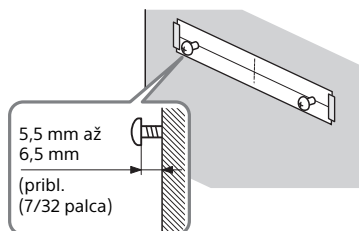
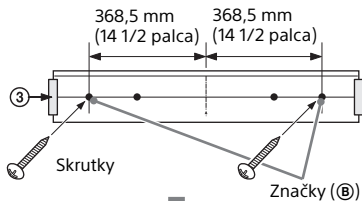

- 4** Odstráňte ŠABLÓNU PRE MONTÁŽ NA STENU.

- 5** Na skrutky zaveste panelový reproduktor.

Otvory na zadnej strane panelového reproduktora zarovnajajte so skrutkami a potom panelový reproduktor zaveste na tieto dve skrutky.

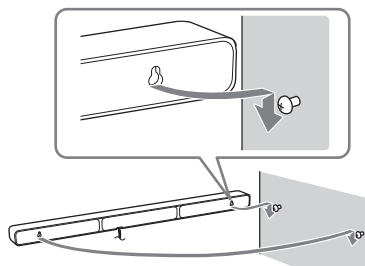

Poznámka

ŠABLÓNU PRE MONTÁŽ NA STENU pri lepení po celej ploche dôsledne vyrovnajte.

Montáž priestorových reproduktorov na stenu

- 1** Pre každý reproduktor si pripravte skrutku (nie je súčasťou dodávky) vhodnú do otvoru na držiak na stenu na zadnej strane priestorového reproduktora.

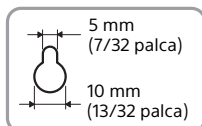
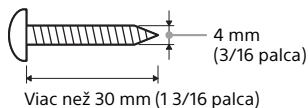

Otvor na zadnej strane priestorového reproduktora

- 2** Pripevnite skrutku na stenu podľa obrázka nižšie.

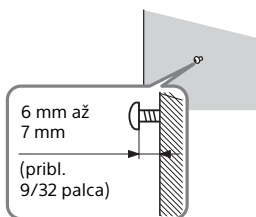

- 3** Priestorový reproduktor zaveste na skrutku.

Otvor na zadnej strane priestorového reproduktora zarovnajajte so skrutkou a potom priestorový reproduktor zaveste na skrutku.

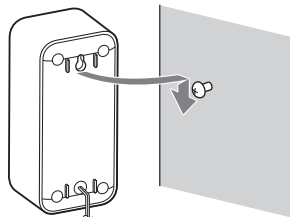

Montáž bezdrôtového zosilňovača na stenu

- 1** Pripravte si dve skrutky (nie sú súčasťou balenia) vhodné do otvorov na držiak na stenu na spodnej časti bezdrôtového zosilňovača.

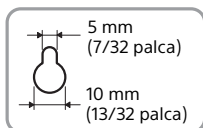
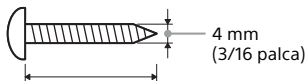

Otvor na spodnej časti bezdrôtového zosilňovača

- 2** Pripevnite skrutky na stenu podľa obrázka nižšie.

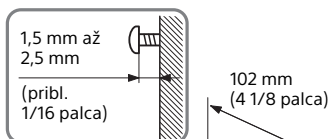

Pripevnite skrutky vo výške viac ako 170 mm (6 3/4 palca) od podlahy, aby ste mohli k bezdrôtovému zosilňovaču pripojiť sieťový napájací kábel.

- 3** Zaveste bezdrôtový zosilňovač na skrutky.

Otvory na spodnej časti bezdrôtového zosilňovača zarovnajte so skrutkami a potom bezdrôtový zosilňovač zaveste na dve skrutky.

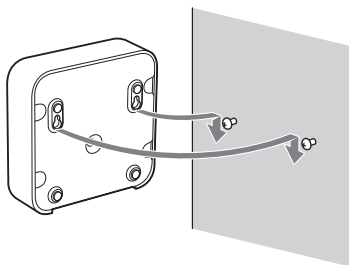

Manuálne pripojenie bezdrôtového zosilňovača

Bezdrôtový zosilňovač sa k hlbokotónovému reproduktoru pripojí automaticky po zapnutí. Ak bezdrôtový zosilňovač k hlbokotónovému reproduktoru nejde pripojiť automaticky, prípadne používate viacero bezdrôtových produktov a chcete presne zadať bezdrôtové pripojenie na prepojenie hlbokotónového reproduktora k bezdrôtovému zosilňovaču, vykonajte manuálne pripojenie.

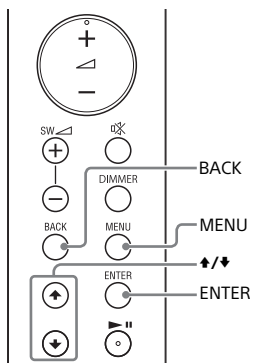

Indikátor napájania

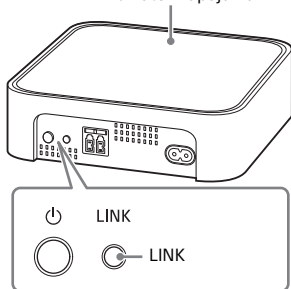

- 1 Stlačte tlačidlo MENU.**
Na displeji predného panela sa zobrazuje hlásenie [CURRENT STATUS].
- 2 Stláčaním tlačidiel \uparrow/\downarrow vyberte položku [SPEAKER] a stlačte tlačidlo ENTER.**
- 3 Stláčaním tlačidiel \uparrow/\downarrow vyberte položku [LINK] a stlačte tlačidlo ENTER.**
- 4 Stláčaním tlačidiel \uparrow/\downarrow vyberte položku [START] a stlačte tlačidlo ENTER.**
Na displeji predného panela bliká hlásenie [LINK].
Ak chcete manuálne pripojenie zrušiť, stlačte tlačidlo BACK.
- 5 Stlačte tlačidlo LINK na bezdrôtovom zosilňovači.**
Spustí sa manuálne prepojenie. Indikátor napájania na bezdrôtovom zosilňovači opakovane dvakrát zabliká na oranžovo.
- 6 Keď sa na displeji predného panela zobrazí hlásenie [DONE], stlačte tlačidlo MENU.**
Prepojenie sa nadviazalo a indikátor napájania bezdrôtového zosilňovača sa rozsvieti na oranžovo.

Poznámka

Ak sa na displeji predného panela zobrazí text [ERROR], pripojenie bezdrôtového zosilňovača nebolo vytvorené. Postup manuálneho pripojenia zopakujte.

Bezdrôtové pripojenie televízora od spoločnosti Sony pomocou funkcie BLUETOOTH

Počas používania televízora od spoločnosti Sony* s funkciou BLUETOOTH môžete počúvať zvuk televízora alebo k nemu pripojeného zariadenia prostredníctvom bezdrôtového pripojenia televízora k systému reproduktorov.

* Televízor musí byť kompatibilný s profilom A2DP (Advanced Audio Distribution Profile) zariadenia BLUETOOTH.

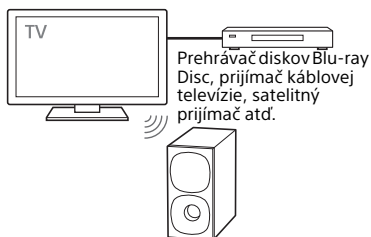

Poznámka

Pri prepojení systému reproduktorov a televízora pomocou funkcie BLUETOOTH nemôžete na televíznej obrazovke zobraziť obrazovku prehrávania cez USB. Ak chcete používať všetky funkcie systému reproduktorov, pripojte ho k televízoru pomocou kábla HDMI. Podrobné informácie o pripojeniach a postupoch na počúvanie zvuku televízora s pripojením cez kábel HDMI nájdete v príručke pri spustení (samostatný dokument).

Počúvanie zvuku televízora prostredníctvom bezdrôtového prepojenia systému reproduktorov a televízora.

Systém reproduktorov a televízor musíte spárovať pomocou funkcie BLUETOOTH. Párovanie je predbežný proces potrebný na vzájomnú registráciu informácií v zariadeniach BLUETOOTH, ktoré sa majú bezdrôtovo pripojiť.

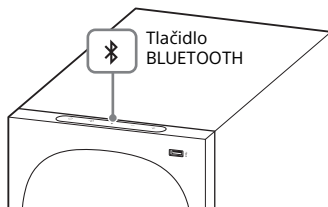
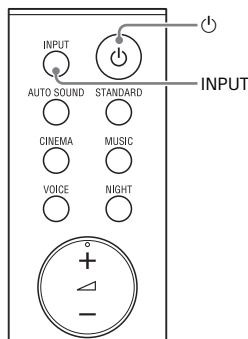

- 1 Zapnite televízor.
- 2 Zapnite systém reproduktorov.

3 Súčasne stlačte a 5 sekúnd podržte tlačidlo **BLUETOOTH** na hlbokotónovom reproduktore a tlačidlo **INPUT** na diaľkovom ovládaní.

Systém reproduktorov sa prepne do režimu párovania, na displeji predného panela sa zobrazí hlásenie [PAIRING] a indikátor **BLUETOOTH** opakovane dvakrát zabliká.

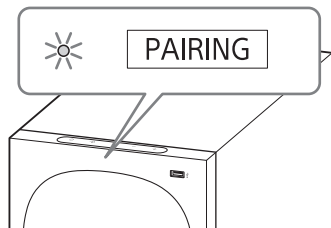

4 Na televízore vyhľadajte systém reproduktorov prostredníctvom operácie párovania.

Na televíznej obrazovke sa zobrazí zoznam vyhľadaných zariadení **BLUETOOTH**.

Informácie o postupe pri párovaní zariadenia **BLUETOOTH** s televízorom nájdete v návode na používanie televízora.

5 Systém reproduktorov a televízor spárujete výberom položky **HT-S40R** zo zoznamu na televíznej obrazovke.

6 Skontrolujte, či sa na hlbokotónovom reproduktore rozsvieti namodro indikátor **BLUETOOTH** a na displeji predného panela sa zobrazí text [TV-BT].

Systém reproduktorov a televízor sú prepojené.

7 Vyberte program alebo vstup zariadenia pomocou diaľkového ovládania televízora.

Zvuk obrazu zobrazeného na televíznej obrazovke znie prostredníctvom systému reproduktorov.

8 Upravte hlasitosť systému reproduktorov pomocou diaľkového ovládania televízora.

Pri stlačení tlačidla stlmenia na diaľkovom ovládaní televízora sa dočasne stlmí zvuk.

Poznámky

- Ak v systéme reproduktorov neznie zvuk televízora, vyberte vstup TV stlačením tlačidla **INPUT** a skontrolujte stav displeja predného panela aj indikátorov na hlbokotónovom reproduktore.
 - Na displeji predného panela sa zobrazí text [TV-BT]: Systém reproduktorov a televízor sú prepojené a v systéme reproduktorov znie zvuk televízora.
 - Indikátor **BLUETOOTH** opakovane dvakrát bliká a na displeji predného panela sa zobrazí text [PAIRING]: Vykonajte párovanie na televízore.
 - Na displeji predného panela sa zobrazí text [TV]: Vykonajte opäť všetky kroky od začiatku.
- Keď systém reproduktorov a televízor prepojíte pomocou kábla **HDMI**, pripojenie **BLUETOOTH** sa zruší. Ak chcete opäť prepojiť systém reproduktorov a televízor pomocou funkcie **BLUETOOTH**, odpojte kábel **HDMI** a vykonajte postup pripájania od začiatku.
- Keď sa systém reproduktorov pripája k televízoru pomocou funkcie **BLUETOOTH** a je nastavený zvukový režim [AUTO SOUND], vyberie sa možnosť [STANDARD].

Počúvanie zvuku zo spárovaného televízora

Pri bezdrôtovom pripojení televízora k systému reproduktorov môžete pomocou diaľkového ovládania televízora systém reproduktorov zapnúť alebo vypnúť, upraviť hlasitosť a stlmiť zvuk.

1 Zapnite televízor pomocou diaľkového ovládania televízora.

Systém reproduktorov sa zapne vďaka prepojeniu s napájaním televízora a bude z neho znieť zvuk televízora.

2 Vyberte program alebo vstup zariadenia pomocou diaľkového ovládania televízora.

Zvuk obrazu zobrazeného na televíznej obrazovke znie prostredníctvom systému reproduktorov.

3 Upravte hlasitosť systému reproduktorov pomocou diaľkového ovládania televízora.

Pri stlačení tlačidla stlmenia na diaľkovom ovládaní televízora sa dočasne stlmí zvuk.

Poznámka

Ak na diaľkovom ovládaní dodanom so systémom reproduktorov vyberiete iný vstup ako [TV], zvuk televízora sa nebude reprodukovať prostredníctvom systému reproduktorov. Ak chcete, aby z neho znel zvuk televízora, vyberte možnosť TV stlačením tlačidla INPUT.

Tip

Keď sa televízor vypne, vďaka prepojeniu s napájaním televízora sa vypne aj systém reproduktorov.

Počúvanie zvuku televízora

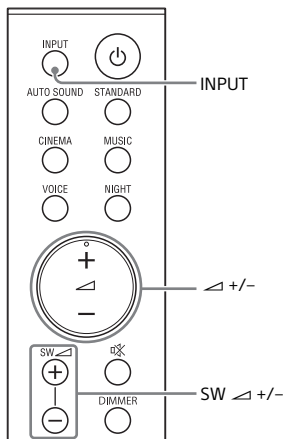

1 Opakovaným stláčaním tlačidla **INPUT** vyberte položku [TV] na displeji predného panela.

2 Upravte hlasitosť.

- Nastavte hlasitosť stláčaním tlačidla \triangle +/-.
- Nastavte hlasitosť hlbokotónového reproduktora stláčaním tlačidla SW \triangle +/-.

Poznámky

- Keď pripojíte televízor do konektorov HDMI OUT (TV (ARC)) a TV IN (OPTICAL), konektor zvukového vstupu sa vyberie v závislosti od toho, ktorý zvukový signál zaznamená vstup ako prvý.
- Ak vstupný zdroj neobsahuje veľa basového zvuku, napríklad v televíznych programoch, basový zvuk z hlbokotónového reproduktora nemusí byť dobre počuť.

Tip

Vstup tiež môžete vybrať stláčaním tlačidla \rightarrow na hlbokotónovom reproduktore.

Počúvanie hudby zo zariadenia USB

Poznámky

- Ak si chcete pozrieť zoznam s obsahom zariadenia USB na televíznej obrazovke, musíte systém reproduktorov pripojiť k televízoru káblom HDMI.
- Vstup televízora prepnite na vstup, ku ktorému je pripojený systém reproduktorov.

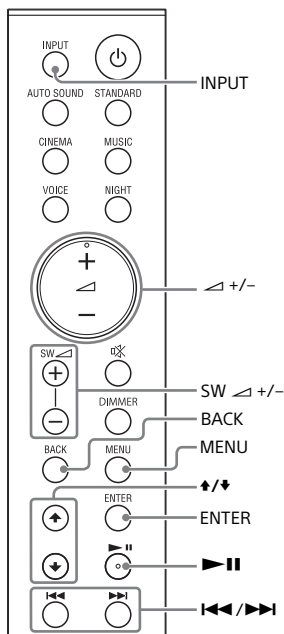

1 Pripojte zariadenie USB k portu (USB).

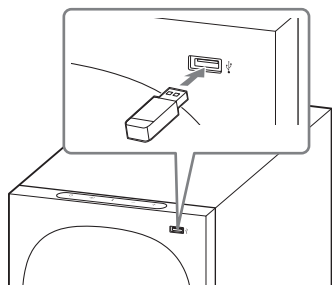

2 Opakovaným stláčaním tlačidla INPUT vyberte položku [USB] na displeji predného panela.

Na displeji predného panela sa zobrazí text [READ] a systém reproduktorov začne načítavať údaje na zariadení USB. Keď sa na načítavanie údajov dokončí, na obrazovke televízora sa zobrazí zoznam obsahu zariadenia USB.

3 Stláčaním tlačidiel $\blacktriangle/\blacktriangledown$ vyberte požadovaný obsah a stlačte tlačidlo ENTER.

Vybratý obsah sa začne prehrávať. Na vyššiu úroveň môžete prejsť stlačením tlačidla BACK.

4 Upravte hlasitosť.

- Nastavte hlasitosť stláčaním tlačidla \triangleleft +/-.
- Nastavte hlasitosť hlbokotónového reproduktora stláčaním tlačidla SW \triangleleft +/-.

Poznámka

Ak vstupný zdroj neobsahuje veľa basového zvuku, napríklad v televíznych programoch, basový zvuk z hlbokotónového reproduktora nemusí byť dobre počut.

Výber režimu prehrávania

Z ponuky nastavení môžete vybrať režim prehrávania zo zariadenia USB, napríklad opakované prehrávanie alebo prehrávanie v náhodnom poradí.

1 Stlačte tlačidlo MENU.

Na displeji predného panela sa zobrazuje hlásenie [CURRENT STATUS].

2 Stláčaním tlačidiel $\blacktriangle/\blacktriangledown$ /ENTER vyberte položku [USB] – [REPEAT].

3 Stláčaním tlačidiel $\blacktriangle/\blacktriangledown$ /ENTER vyberte režim prehrávania.

- [OFF]: Opakované prehrávanie je vypnuté. Prehrávajú sa všetky skladby.
- [ONE]: Opakovane sa prehráva jedna skladba.
- [FOLDER]: Opakované prehrávanie všetkých skladieb v aktuálnom priečinku.
- [RANDOM]: Opakované prehrávanie všetkých skladieb v priečinku v náhodnom poradí.
- [ALL]: Opakovane sa prehrávajú všetky skladby.

4 Ponuku nastavení ukončíte stlačením tlačidla MENU.

Ďalšie operácie

Funkcia	Postup
Pozastavenie alebo obnovenie prehrávania	Stlačte tlačidlo $\blacktriangleright\ \blacktriangleleft$.
Výber predchádzajúcej alebo nasledujúcej skladby	Stlačte tlačidlo $\blacktriangleleft\blacktriangleleft/\blacktriangleright\blacktriangleright$.
Vyhľadávanie dozadu alebo dopredu (posunúť dozadu/nýchlo posunúť dopredu)	Stlačte a podržte tlačidlo $\blacktriangleleft\blacktriangleleft\blacktriangleleft/\blacktriangleright\blacktriangleright\blacktriangleright$.

Poznámky

- Počas prevádzky zariadenie USB neodpájajte. Ak chcete predísť poškodeniu údajov alebo zariadenia USB, pred pripojením alebo odpojením zariadenia USB vypnite systém reproduktorov.

- Ak pripojíte nepodporované alebo poškodené zariadenie USB, na displeji predného panela sa zobrazuje hlásenie [INVALID USB].
- V závislosti od formátu súboru rýchle posunutie dozadu a dopredu nemusí fungovať.

Informácie o zariadení USB na televíznej obrazovke.

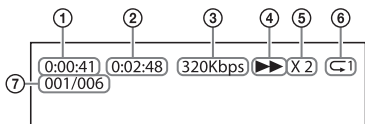

- 1 Čas prehrávania
- 2 Celkový čas prehrávania
- 3 Bitová rýchlosť
- 4 Stav prehrávania
- 5 Rýchlosť posúvania dozadu/dopredu
- 6 Režim prehrávania
- 7 Register vybraných súborov/všetky súbory v priečinku

Nasledujúce hlásenia sa zobrazia na televíznej obrazovke v závislosti od stavu zariadenia USB.

- [File Unsupported]
Zobrazí sa na 2 sekundy v ľavom dolnom rohu, keď sa preskočí nepodporovaný súbor.
- [Device Not Support]
 - Zariadenie USB nie je podporované.
 - Vložené zariadenie nie je zariadenie USB, je nesprávnym zariadením USB alebo sa v zariadení USB nenachádzajú žiadne súbory.
- [No USB]
Nie je vložené žiadne zariadenie USB.
- [Čaká sa]
Systém reproduktorov prehľadáva zariadenie USB.
- [This device is empty]
V zariadení USB nie sú žiadne prehrateľné súbory.

Poznámky

- V závislosti od prehrávaného zdroja sa niektoré informácie nemusia zobrazovať.
- V závislosti od režimu prehrávania sa môžu zobrazené informácie líšiť.

Počúvanie hudby pomocou funkcie BLUETOOTH®

Počúvanie hudby prostredníctvom spárovania mobilného zariadenia pripájaného po prvýkrát

Ak chcete použiť funkciu BLUETOOTH, musíte vopred spárovať mobilné zariadenie so systémom reproduktorov.

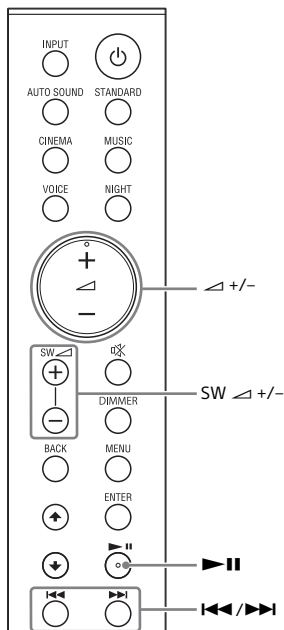

1 Dve sekundy podržte tlačidlo BLUETOOTH na hlbokotónovom reproduktore.

Systém reproduktorov sa prepne do režimu párovania, na displeji predného panela sa zobrazí hlásenie [PAIRING] a indikátor BLUETOOTH opakovane dvakrát zabliká.

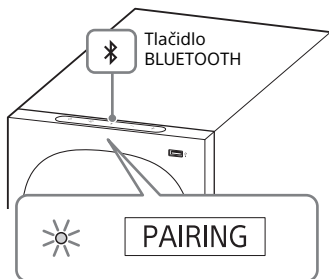

2 Na mobilnom zariadení vyhľadajte systém reproduktorov prostredníctvom párovania.

Na obrazovke mobilného zariadenia sa zobrazí zoznam vyhľadaných zariadení BLUETOOTH.

Informácie o postupe pri párovaní zariadenia BLUETOOTH s mobilným zariadením nájdete v návode na používanie daného zariadenia.

3 Spárujte systém reproduktorov a mobilné zariadenie výberom položky HT-S40R zo zoznamu na obrazovke mobilného zariadenia.

Ak sa vyžaduje prístupový kľúč, zadajte 0000.

4 Skontrolujte, či sa na hlbokotónovom reproduktore rozsvieti namodro indikátor BLUETOOTH a na displeji predného panela sa zobrazí text [BT].

Vytvorilo sa pripojenie medzi systémom reproduktorov a mobilným zariadením.

5 Spustíte prehrávanie zvuku pomocou hudobnej aplikácie v pripojenom mobilnom zariadení.

Zvuk sa prehráva zo systému reproduktorov.

6 Upravte hlasitosť.

- Nastavte hlasitosť stláčaním tlačidla \triangleleft +/-.
- Nastavte hlasitosť hlbokotónového reproduktora stláčaním tlačidla SW \triangleleft +/-.
- Tlačidlá \blacktriangleright \parallel a \blacktriangleleft / \blacktriangleright je možné použiť pre funkciu BLUETOOTH. (Hľadanie dozadu alebo dopredu podržaním tlačidla \blacktriangleleft / \blacktriangleright nefunguje.)

Poznámky

- Môžete spárovať až nasledujúci počet zariadení BLUETOOTH.
 - Mobilné zariadenia: 9
 - Televízor od spoločnosti Sony s funkciou BLUETOOTH: 1
- Ak sa po spárovaní vyššie uvedeného počtu zariadení páruje nové zariadenie, najstaršie pripojené zariadenie sa nahradí novým zariadením.
- Spárujte aj druhé a ďalšie mobilné zariadenia.
- Ak vstupný zdroj neobsahuje veľa basového zvuku, napríklad v televíznych programoch, basový zvuk z hlbokotónového reproduktora nemusí byť dobre počuť.

Tipy

- Stav pripojenia cez BLUETOOTH zistíte podľa indikátora BLUETOOTH.
- Počas vyberania vstupu BLUETOOTH aktivujete režim párovania systému reproduktorov krátkym stlačením tlačidla BLUETOOTH na hlbokotónovom reproduktore.

Počúvanie hudby zo spárovaného zariadenia

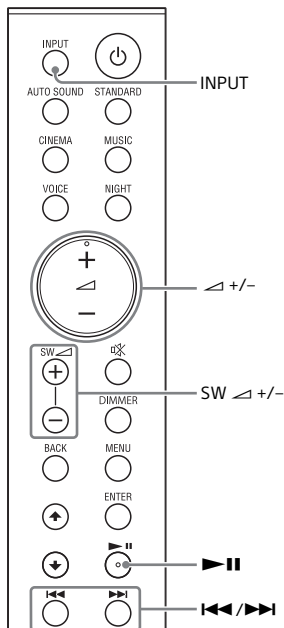

- 1 Zapnite funkciu BLUETOOTH v mobilnom zariadení.**
- 2 Opakovaným stláčaním tlačidla INPUT vyberte možnosť [BT] alebo krátko stlačte tlačidlo BLUETOOTH na hlbokotónovom reproduktore.**

Indikátor BLUETOOTH bliká a systém reproduktorov sa znova automaticky pripojí k zariadeniu BLUETOOTH, ku ktorému bol pripojený naposledy.

- 3 Skontrolujte, či indikátor BLUETOOTH svieti na modro.**

Vytvorilo sa pripojenie medzi systémom reproduktorov a mobilným zariadením.

- 4 Spustíte prehrávanie zvuku pomocou hudobnej aplikácie v pripojenom mobilnom zariadení.**

Zvuk sa prehráva zo systému reproduktorov.

- 5 Upravte hlasitosť.**

- Nastavte hlasitosť stláčaním tlačidla \triangle +/-.
- Nastavte hlasitosť hlbokotónového reproduktora stláčaním tlačidla SW \triangle +/-.
- Tlačidlá $\blacktriangleright\|\blacktriangleleft$ a $\blacktriangleleft/\blacktriangleright$ je možné použiť pre funkciu BLUETOOTH. (Hľadanie dozadu alebo dopredu podržaním tlačidla $\blacktriangleleft/\blacktriangleright$ nefunguje.)

Poznámka

Ak vstupný zdroj neobsahuje veľa basového zvuku, napríklad v televíznych programoch, basový zvuk z hlbokotónového reproduktora nemusí byť dobre počuť.

Tip

Keď sa pripojenie nevytvorí, na mobilnom zariadení vyberte položku „HT-S40R“.

Odpojenie mobilného zariadenia

Vykonajte ktorýkoľvek z týchto krokov:

- Vypnite funkciu BLUETOOTH v mobilnom zariadení.
- Nastavte položku [BT] – [POWER] na možnosť [OFF] (str. 32).
- Vypnite systém reproduktorov alebo mobilné zariadenie.

Počúvanie hudby na zvukovom zariadení pripojenom pomocou stereofónneho kábla s minikonektorom

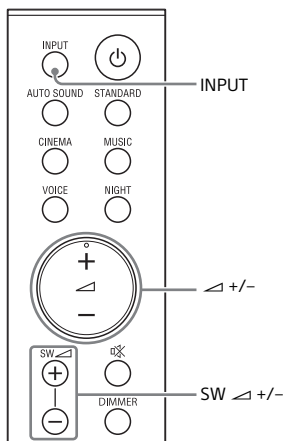

1 Pripojte zvukové zariadenie ku konektoru ANALOG IN.

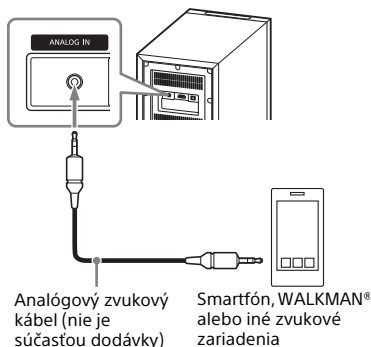

2 Opakovaným stláčaním tlačidla INPUT vyberte položku [ANALOG] na displeji predného panela.

3 Spustíte prehrávanie hudby na pripojenom zvukovom zariadení. Zvuk sa prehráva zo systému reproduktorov.

4 Upravte hlasitosť.

- Nastavte hlasitosť stláčaním tlačidla \triangle +/-.
- Nastavte hlasitosť hlbokotónového reproduktora stláčaním tlačidla SW \triangle +/-.

Poznámka

Ak vstupný zdroj neobsahuje veľa basového zvuku, napríklad v televíznych programoch, basový zvuk z hlbokotónového reproduktora nemusí byť dobre počuť.

Úprava kvality zvuku

Nastavenie zvukového efektu prispôsobeného zdrojom zvuku (Zvukový režim)

Vopred naprogramované zvukové efekty, ktoré sú prispôsobené rôznym typom zvukových zdrojov, si môžete ľahko prehrať.

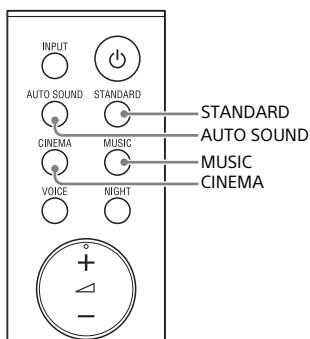

- 1 **Stlačením jedného z tlačidiel výberu zvukového režimu (AUTO SOUND, STANDARD, CINEMA, MUSIC) vyberte zvukový režim.**

Tlačidlo	Funkcia
AUTO SOUND	Na displeji predného panela sa zobrazuje hlásenie [AUTO SOUND]. Automaticky sa vyberie vhodné nastavenie zvukového režimu spomedzi možností STANDARD, CINEMA a MUSIC.
STANDARD	Na displeji predného panela sa zobrazuje hlásenie [STANDARD]. Zvukové efekty sú optimalizované pre jednotlivé zdroje.

Tlačidlo	Funkcia
CINEMA	Na displeji predného panela sa zobrazuje hlásenie [CINEMA]. Zvuky sa prehrávajú s efektmi priestorového zvuku. Sú realistické a intenzívne, a preto vhodné na sledovanie filmov.
MUSIC	Na displeji predného panela sa zobrazuje hlásenie [MUSIC]. Zvukové efekty sú optimalizované na počúvanie hudby.

Zvýšení zrozumiteľnosti dialógov (VOICE)

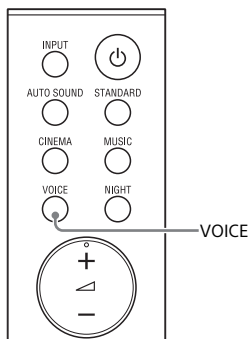

- 1 Funkciu zapnete alebo vypnete stlačením tlačidla VOICE.

Displej predného panela	Funkcia
[Vo.ON]	Dialóg je ľahko počuteľný zosilnením rozsahu dialógu.
[Vo.OFF]	Deaktivovanie funkcie režimu hlasu.

Počúvanie čistého zvuku pri nízkej hlasitosti v nočných hodinách (NIGHT)

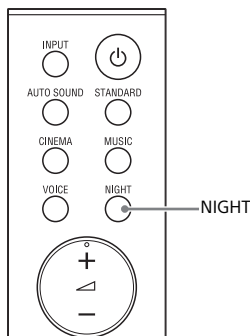

- 1 Funkciu zapnete alebo vypnete stlačením tlačidla NIGHT.

Displej predného panela	Funkcia
[N.ON]	Zvuk sa prehráva pri nízkej hlasitosti s minimálnou stratou kvality a zreteľnosti dialógov.
[N.OFF]	Vypnutie funkcie nočného režimu.

Poznámka

Keď vypnete systém reproduktorov, toto nastavenie sa automaticky nastaví na možnosť [N.OFF].

Kontrola aktuálnych nastavení zvuku

Môžete si pozrieť nastavenia zvuku, nočného a hlasového režimu a informácie o aktuálnom prenose.

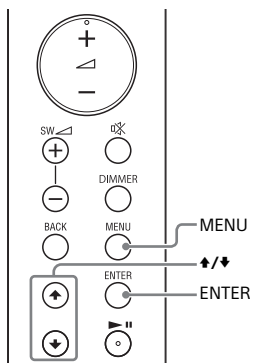

1 Stlačte tlačidlo MENU.

Keď sa na displeji predného panela zobrazí hlásenie [CURRENT STATUS], stlačte tlačidlo ENTER.

2 Opakovaným stláčaním tlačidla vyberte požadovanú položku.

Aktuálne nastavenia sa zobrazujú v tomto poradí.

Sound mode (Zvukový režim) →

Voice mode (Hlasový režim) →

Night mode (Nočný režim) → Stream

Information (Informácie o prenose)

Po stlačení tlačidla ↑ sa aktuálne nastavenia zobrazia v opačnom poradí.

3 Ponuku nastavení ukončíte stlačením tlačidla MENU.

Používanie systému reproduktorov prepojením s televízorom

Ovládanie systému reproduktorov prepojením s televízorom (funkcia Control for HDMI)

Keď pripojíte k systému reproduktorov televízor kompatibilný s funkciou Control for HDMI pomocou kábla HDMI, budete ho môcť s televízorom prepojiť a následne ho prostredníctvom televízora ovládať (napríklad zapnúť alebo vypnúť, ovládať hlasitosť).

Informácie o funkcii Control for HDMI

Funkcia Control for HDMI umožňuje ovládanie zariadení pripojených cez kábel HDMI (rozhranie High Definition Multimedia Interface) po ich prepojení. Hoci sú s funkciou Control for HDMI kompatibilné rôzne zariadenia, nemusia fungovať, ak pripojíte zariadenie od iného výrobcu než Sony.

Príprava na ovládanie prepojením s televízorom

Povoľte nastavenia funkcie Control for HDMI v televízore pripojenom k systému reproduktorov káblom HDMI. Predvolené nastavenie funkcie Control for HDMI v systéme reproduktorov je [ON] (str. 32).

Tipy

- Keď k televízoru pripájate určité zariadenie, napríklad prehrávač diskov Blu-ray, káblom HDMI, povoľte v ňom funkciu Control for HDMI.
- Informácie o tom, ako v televízore alebo prehrávači diskov Blu-ray Disc povoliť funkciu Control for HDMI, nájdete v príslušnom návode na používanie.

- Ak povolíte funkciu Control for HDMI (synchronizácia BRAVIA) pri používaní televízora od spoločnosti Sony, automaticky sa zapne aj funkcia Control for HDMI systému reproduktorov.

Zapínanie a vypínanie alebo nastavenie hlasitosti pomocou diaľkového ovládania televízora

Pri zapínaní a vypínaní alebo nastavovaní hlasitosti televízora pomocou diaľkového ovládania je zodpovedajúca funkcia systému reproduktorov prepojená.

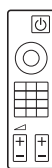

Diaľkové ovládanie televízora

Prepojenie zapínania a vypínania

Keď zapnete alebo vypnete televízor, automaticky sa zapne a vypne aj systém reproduktorov.

Poznámka

- Ak vypnete systém reproduktorov predtým, než vypnete televízor, systém reproduktorov sa nemusí pri najbližšom zapnutí televízora zapnúť automaticky. V takom prípade postupujte nasledovne.
- Vyberte v ponuke televízora systém reproduktorov ako zariadenie zvukového výstupu.
 - Ak používate televízor značky Sony, zapnite systém reproduktorov, keď je zapnutý televízor.

Nastavenie hlasitosti

Pre zvuk televízora, keď pozeráte určitý obsah, sa automaticky použije ako výstup systém reproduktorov. Hlasitosť systému reproduktorov môžete nastaviť pomocou diaľkového ovládania televízora.

Prepojenie iných funkcií

Funkcia One-touch Play

Pri spustení prehrávania obsahu prostredníctvom zariadenia pripojeného k televízoru, ako je prehrávač diskov Blu-ray alebo konzola PlayStation®4, sa systém reproduktorov a televízor automaticky zapnú.

Tip

Nastavenia funkcie Control for HDMI môžete zmeniť v ponuke v časti [HDMI] – [CONTROL FOR HDMI] (str. 32).

Používanie ponuky nastavení

V ponuke nastavení môžete nastaviť nasledujúce položky. Nastavenia sa zachovávajú aj po odpojení sieťovej šnúry (napájacieho kábla).

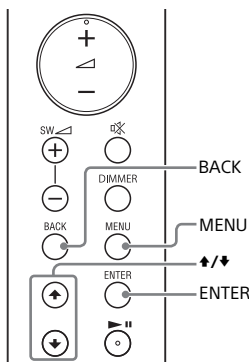

- 1 Stlačením tlačidla MENU otvorte režim ponuky nastavení.**
Na displeji predného panela sa zobrazí položka ponuky nastavení.
- 2 Opakovaným stláčaním tlačidla \updownarrow vyberte požadovanú položku a stlačte tlačidlo ENTER.**
Môžete vybrať nasledujúce položky.
 - [CURRENT STATUS] (Kontrola aktuálneho stavu) (strana 31)
 - [SPEAKER] (Nastavenia reproduktorov (strana 31)
 - [AUDIO] (Nastavenia zvuku) (strana 32)
 - [HDMI] (Nastavenia HDMI) (strana 32)
 - [BT] (Nastavenia BLUETOOTH) (strana 32)
 - [USB] (Nastavenia USB) (strana 33)
 - [SYSTEM] (Nastavenia systému reproduktorov) (strana 33)
 - [RESET] (Resetovanie systému reproduktorov) (strana 33)
 - [UPDATE] (Aktualizácia systému reproduktorov) (strana 33)
- 3 Opakovaným stláčaním tlačidiel \updownarrow vyberte požadované nastavenie a stlačte tlačidlo ENTER.**
Na vyššiu úroveň sa vrátite stlačením tlačidla BACK.
- 4 Stlačením tlačidla MENU zatvorte režim ponuky nastavení.**

Položky ponuky nastavenia

Položky	Funkcia
[CURRENT STATUS] (Kontrola aktuálneho stavu)	<p>[AUTO SOUND]/ [STANDARD]/ [CINEMA]/[MUSIC] (Zvukový režim)</p> <p>[Vo. ON]/[Vo.OFF] (Hlasový režim)</p> <p>[N.ON]/[N.OFF] (Nočný režim)</p> <p>[NO INFO.]/ [LPCM]/ [DOLBY DIGITAL] (Informácie o prenose)</p>
[SPEAKER] (Nastavenia reproduktorov)	<p>[MULTI SPEAKER]</p> <ul style="list-style-type: none"> • [ON]: Zvuk sa prehráva zo všetkých reproduktorov bez ohľadu na počet zvukových kanálov pre zdroj prehrávania. • [OFF]: Zvuk sa prehráva z reproduktorov, ktoré zodpovedajú zvukovému kanálu nastavenému pre zdroj prehrávania. <p>[SUR.L.DISTANCE]/ [SUR.R.DISTANCE] (Vzdialenosť priestorového reproduktora)</p> <p>Nastavenie vzdialenosti od miesta počúvania k priestorovému reproduktoru (pravému alebo ľavému) na hodnotu 1 meter až 6 metrov (v intervaloch po 0,1 metra) (alebo 3 stopy až 20 stôp (v intervaloch po 3 palcoch)).</p> <p>Poznámka Merné jednotky (stopy alebo metre) môžete zmeniť pomocou nastavenia [DISTANCE UNIT].</p> <p>[DISTANCE UNIT]</p> <p>Mení merné jednotky (metre alebo stopy) pre nastavenie [SUR.L.DISTANCE]/[SUR.R.DISTANCE].</p> <ul style="list-style-type: none"> • [METER]: Zobrazenie metrov. • [FEET]: Zobrazenie stôp. <p>[SUR.L.LEVEL]/ [SUR.R.LEVEL] (Úroveň priestorového reproduktora)</p> <p>Nastavenie úrovne hlasitosti priestorového reproduktora (ľavého alebo pravého) v rozsahu -6,0 dB po +6,0 dB (v intervaloch po 0,5 dB).</p> <p>Poznámka Položku [TEST TONE] nastavte na možnosť [ON], aby bolo možné vykonať jednoduché nastavenie.</p> <p>[TEST TONE]</p> <p>[ON]: Testovací tón postupne zaznie z jednotlivých reproduktorov. [OFF]: Služí na vypnutie testovacieho tónu.</p> <p>Poznámka Keď je vybraný vstup [USB], testovací tón nezaznie, aj keď je položka [TEST TONE] nastavená na možnosť [ON]. Vyberte iný vstup než [USB].</p> <p>[LINK]</p> <ul style="list-style-type: none"> • [START]: Vykoná manuálne pripojenie bezdrôtového zosilňovača k hlbokotónovému reproduktoru. Podrobné informácie nájdete v časti Manuálne pripojenie bezdrôtového zosilňovača (str. 15). Ak chcete manuálne pripojenie zrušiť, stlačte tlačidlo BACK. • [CANCEL]: Návrat do vyššej vrstvy [LINK].

Položky	Funkcia
[AUDIO] (Nastavenia zvuku)	<p>[DRC] (Ovládanie dynamického rozsahu)</p> <p>Užitočné na reprodukovanie filmového zvuku s nízkou hlasitosťou Funkcia DRC sa používa so zdrojmi typu Dolby Digital.</p> <ul style="list-style-type: none"> • [ON]: Komprimuje zvuk v závislosti od informácií v obsahu. • [OFF]: Zvuk sa nekomprimuje.
[A.VOL] (Automatická úroveň hlasitosti)	<p>Automaticky upravuje hlasitosť v závislosti od úrovne vstupného signálu z pripojeného zariadenia.</p> <ul style="list-style-type: none"> • [ON]: Automaticky upraví hlasitosť. • [OFF]: Vypnuté.
[DUAL] (Dual mono)	<p>Multiplexné zvukové vysielanie možno prehrávať, ak systém reproduktorov prijíma multiplexný signál vysielania typu Dolby Digital.</p> <ul style="list-style-type: none"> • [MAIN]: Bude sa reprodukovať zvuk v hlavnom jazyku. • [SUB]: Bude sa reprodukovať zvuk vo vedľajšom jazyku. • [M/S]: Bude sa prehrávať zmiešaný zvuk v hlavnom aj v druhom jazyku.
<p>Poznámka</p> <p>Ak chcete prijímať signál Dolby Digital, televízor alebo iné zariadenia musíte pripojiť ku konektoru TV IN (OPTICAL) pomocou optického digitálneho kábla alebo konektora HDMI OUT (TV (ARC)) s káblom HDMI.</p>	
[HDMI] (Nastavenia HDMI)	<p>[CONTROL FOR HDMI]</p> <ul style="list-style-type: none"> • [ON]: Povoluje funkciu Control for HDMI. Zariadenia prepojené káblom HDMI sa môžu vzájomne ovládať. • [OFF]: Zakazuje funkciu Control for HDMI.
[TV AUDIO]	<p>Môžete nastaviť, či chcete prehrávať zvuk z kábla HDMI alebo optického digitálneho kábla.</p> <ul style="list-style-type: none"> • [AUTO]: Prehráva rozpoznávaný zvuk z kábla HDMI alebo optického digitálneho kábla. Keď pripojíte kábel HDMI alebo optický digitálny kábel, systém reproduktorov bude prehrávať zvuk výberom pripojeného kábla pre vstup TV. • [OPTICAL]: Prehrávanie zvuku z konektora TV IN (OPTICAL) pre vstup TV.
[BT] (Nastavenia BLUETOOTH)	<p>[POWER]</p> <ul style="list-style-type: none"> • [ON]: Zapnutie funkcie BLUETOOTH. • [OFF]: Vypnutie funkcie BLUETOOTH.
<p>Poznámka</p> <p>Keď je funkcia BLUETOOTH vypnutá, vstup BLUETOOTH sa pri výbere vstupu pomocou tlačidla INPUT preskočí.</p>	
[STANDBY]	<p>Ak systém reproduktorov obsahuje informácie o párovaní, môžete ho zapnúť a počúvať hudbu zo zariadenia BLUETOOTH aj vtedy, keď je systém reproduktorov v pohotovostnom režime. V takom prípade musíte zapnúť pohotovostný režim BLUETOOTH.</p> <ul style="list-style-type: none"> • [ON]: Zapnutie pohotovostného režimu BLUETOOTH. • [OFF]: Vypnutie pohotovostného režimu BLUETOOTH.
<p>Poznámka</p> <p>Pri zapnutom pohotovostnom režime BLUETOOTH stúpa spotreba energie v pohotovostnom režime.</p>	

Položky	Funkcia	
[USB] (Nastavenia USB)	[REPEAT] (Režim opakovaného prehrávania)	<ul style="list-style-type: none"> • [OFF]: Opakované prehrávanie je vypnuté. Prehrávajú sa všetky skladby. • [ONE]: Opakovane sa prehráva jedna skladba. • [FOLDER]: Opakované prehrávanie všetkých skladieb v aktuálnom priečinku. • [RANDOM]: Opakované prehrávanie všetkých skladieb v priečinku v náhodnom poradí. • [ALL]: Opakovane sa prehrávajú všetky skladby.
[SYSTEM] (Nastavenia systému reproduktorov)	[AUTO STANDBY]	<ul style="list-style-type: none"> • [ON]: Zapnutie funkcie automatického pohotovostného režimu. Keď sa systém reproduktorov nepoužíva približne 20 minút, automaticky sa prepne do pohotovostného režimu. • [OFF]: Vypnuté.
	[VERSION] (Informácie o verzii)	Na displeji predného panela sa zobrazia informácie o aktuálnej verzii firmvéru systému reproduktorov.
	[SUR. AMP. INFO] (Informácie o verzii bezdrôtového zosilňovača)	<ul style="list-style-type: none"> • [LATEST]: Najnovšia verzia bezdrôtového zosilňovača. • [PLEASE UPDATE]: Bezdrôtový zosilňovač nepoužíva najnovšiu verziu. • [NOT CONNECTED]: Bezdrôtový zosilňovač nie je pripojený k hlbokotónovému reproduktoru.
[RESET] (Resetovanie systému reproduktorov)	[ALL RESET]	Nastavenia systému reproduktorov môžete obnoviť na výrobné hodnoty. Podrobné informácie nájdete v časti Resetovanie systému reproduktorov (str. 41).
[UPDATE] (Aktualizácia systému reproduktorov)	[START]	<p>Ak chcete aktualizovať softvér, pripojte k systému reproduktorov zariadenie USB, na ktorom sa nachádza súbor na aktualizáciu softvéru. V prípade dostupnosti aktualizácie softvéru vás o tom budeme informovať na nasledujúcej webovej lokalite:</p> <ul style="list-style-type: none"> • Informácie pre zákazníkov v Amerike https://www.sony.com/am/support • Informácie pre zákazníkov v Európe https://www.sony.eu/support • Informácie pre zákazníkov v Tichomorskej Ázii, Oceánii, na Strednom východe a v Afrike https://www.sony-asia.com/support <p>Poznámka Pred vykonaním aktualizácie sa uistite, či je bezdrôtový zosilňovač zapnutý a pripojený k hlbokotónovému reproduktoru.</p>
	[CANCEL]	Návrat do vyššej vrstvy [UPDATE].

Zmena jasu displeja predného panela a indikátorov (DIMMER)

Môžete upraviť jas nasledujúcich položiek.

- Displej predného panela
- Indikátor BLUETOOTH
- Indikátor napájania na bezdrôtovom zosilňovači

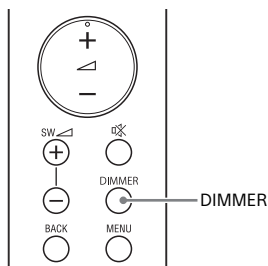

- 1 Opakovaným stláčaním tlačidla DIMMER vyberte požadované nastavenie.

Displej predného panela	Funkcia
[BRIGHT]	Displej predného panela a indikátory svietia jasno.
[DARK]	Displej predného panela a indikátory svietia tmavo.
[OFF]	Displej predného panela je vypnutý.

Poznámka

Keď vyberiete položku OFF, displej predného panela sa vypne. Zapne sa automaticky, keď stlačíte ktorékoľvek tlačidlo, a potom sa znova vypne, ak sa systém reproduktorov približne 10 sekúnd nepoužíva. V niektorých prípadoch sa však displej predného panela nemusí vypnúť. V takom prípade je jas displeja predného panela rovnaký ako pri nastavení [DARK].

Úspora energie

Ak chcete systém reproduktorov používať a popritom šetriť energiu, upravte nasledujúce nastavenia.

Vypnutie systému reproduktorov na základe zistenia stavu používania

Keď zapnete funkciu automatického pohotovostného režimu a systém reproduktorov 20 minút nepoužijete ani nebude prijímať žiadny vstupný signál, automaticky prejde do pohotovostného režimu.

- 1 Nastavte položku [SYSTEM] - [AUTO STANDBY] na možnosť [ON].

Úspora energie v pohotovostnom režime

Ak chcete ušetriť energiu v pohotovostnom režime, nastavte položku [BT] - [STANDBY] na možnosť [OFF] (str. 32).

Riešenie problémov

Ak systém reproduktorov nefunguje, ako má, vykonajte nasledujúce kroky v uvedenom poradí.

- 1 Vyhľadajte príčinu a riešenie problému pomocou časti o riešení problémov.
- 2 Resetujte systém reproduktorov. Všetky nastavenia systému reproduktorov sa vrátia do pôvodného stavu. Podrobné informácie nájdete v časti Resetovanie systému reproduktorov (str. 41).

Ak problémy pretrvávajú, obráťte sa na najbližšieho predajcu produktov spoločnosti Sony.

Keď budete požadovať opravu, prineste panelový reproduktor, hlbokotónový reproduktor, bezdrôtový zosilňovač i priestorové reproduktory, aj keby sa vám zdalo, že problém je iba v jednom z nich.

Napájanie

Systém reproduktorov sa nezapína.

- Skontrolujte, či je sieťový napájací kábel bezpečne pripojený.
- Odpojte sieťový napájací kábel od elektrickej zásuvky a po niekoľkých minútach ju znova zapojte.

Systém reproduktorov sa vypína automaticky.

- Je zapnutá funkcia automatického pohotovostného režimu. Nastavte položku [SYSTEM] – [AUTO STANDBY] na možnosť [OFF] (str. 33).

Systém reproduktorov sa nezapne ani po zapnutí televízora.

- Nastavte položku [HDMI] – [CONTROL FOR HDMI] na možnosť [ON] (str. 32). Televízor musí podporovať funkciu Control for HDMI na ovládanie pripojenia HDMI. Podrobné informácie nájdete v návode na používanie televízora.
- Skontrolujte nastavenia reproduktorov televízora. Napájanie systému reproduktorov sa synchronizuje s nastaveniami reproduktorov televízora. Podrobné informácie nájdete v návode na používanie televízora.
- V závislosti od televízora, ak sa naposledy prehrával zvuk cez reproduktory televízora, systém reproduktorov sa nemusí zapnúť na základe prepojenia s napájaním televízora, a to ani vtedy, keď zapnete televízor.

Systém reproduktorov sa pri vypnutí televízora vypne.

- Skontrolujte nastavenie funkcie Control for HDMI (str. 32). Keď je funkcia Control for HDMI zapnutá a vstupom systému reproduktorov je vstup televízora, systém reproduktorov sa pri vypnutí televízora automaticky vypne.

Systém reproduktorov sa nevypne ani po vypnutí televízora.

- Skontrolujte nastavenie funkcie Control for HDMI (str. 32). Keď vypnete televízor, systém reproduktorov sa automaticky vypne, iba keď vstupom systému reproduktorov je vstup televízora. Televízor musí podporovať funkciu Control for HDMI na ovládanie pripojenia HDMI. Podrobné informácie nájdete v návode na používanie televízora.

Obraz

Nie je obraz alebo sa neprehráva správne.

- Vyberte vhodný vstup.
- Keď je vybratý vstup TV a nevidno žiadny obraz, vyberte požadovaný televízny kanál diaľkovým ovládaním televízora.
- Odpojte kábel HDMI a následne ho znova pripojte. Skontrolujte, či je kábel pevne zasunutý.

Zvuk

Systém reproduktorov sa nemôže pripojiť k televízoru pomocou funkcie BLUETOOTH.

- Keď systém reproduktorov a televízor prepojíte pomocou kábla HDMI, pripojenie BLUETOOTH sa zruší. Odpojte kábel HDMI a vykonajte postup pripájania od začiatku (str. 16).

V systéme reproduktorov neznie zvuk televízora.

- Skontrolujte typ a pripojenie kábla HDMI alebo optického digitálneho kábla, ktorý je zapojený do systému reproduktorov a televízora (pozrite si priloženú príručku pri spustení).
- Odpojte káble, ktorými je televízor prepojený so systémom reproduktorov, a následne ich opäť pevne pripojte. Odpojte sieťové napájacie káble televízora a systém reproduktorov zo sieťových zásuviek a následne ich opäť pripojte.
- Keď je systém reproduktorov k televízoru prepojený iba káblom HDMI, skontrolujte nasledujúce:
 - konektor HDMI na pripojenom televízore má označenie „ARC“;
 - Funkcia Control for HDMI v televízore je zapnutá.
 - Funkcia ARC televízora je zapnutá.
 - Funkcia Control for HDMI v systéme reproduktorov je zapnutá (str. 32).
- Ak televízor nie je kompatibilný so spätným zvukovým kanálom, pripojte optický digitálny kábel (pozrite si

dodanú príručku pri spustení). Ak televízor nie je kompatibilný so spätným zvukovým kanálom, zvuk televízora sa nebude prehrávať v systéme reproduktorov ani vtedy, keď je systém zapojený do vstupného konektora HDMI IN na televízore.

- Ak sa neprehráva zvuk zariadenia pripojeného ku konektoru optického vstupu televízora, vyskúšajte nasledujúce kroky.
 - Prijímač káblovej televízie alebo satelitný prijímač zapojte priamo do konektora TV IN (OPTICAL) na systéme reproduktorov.
- Opakovaným stláčaním tlačidla INPUT vyberte vstup TV (str. 19).
- Zvýšte hlasitosť v televízore alebo zrušte stlmenie zvuku.
- V závislosti od poradia, v ktorom zapnete televízor a systém reproduktorov, sa môže systém reproduktorov prepnúť do režimu stlmeného zvuku. Ak k tomu dôjde, najprv zapnite televízor a až potom systém reproduktorov.
- Reproduktor televízora (BRAVIA) nastavte na zvukový systém (Audio System). Informácie o nastavení televízora nájdete v návode na používanie televízora.
- Skontrolujte zvukový výstup televízora. Nastavenia televízora nájdete v jeho návode na použitie.
- Systém reproduktorov podporuje zvukové formáty Dolby Digital a PCM. Ak prehrávate nepodporovaný formát, upravte nastavenie digitálneho výstupu zvuku na televízore (BRAVIA) na možnosť PCM. Podrobné informácie nájdete v návode na používanie televízora.

Zvuk sa prehráva zo systému reproduktorov aj televízora.

- Zmeňte nastavenie zvukového výstupu televízora tak, aby bol zvuk televízora výstupom z externého reproduktora.
- Nastavte hlasitosť televízora na minimum.

Z hlbokotónového reproduktora nepočúť žiadny alebo len veľmi slabý zvuk.

- Skontrolujte, či je správne pripojená sieťová šnúra (napájací kábel) hlbokotónového reproduktora (pozrite si dodanú príručku pri spustení).
- Stlačením tlačidla SW ◀ + na diaľkovom ovládači zvýšte hlasitosť hlbokotónového reproduktora (str. 10).
- Hlbokotónový reproduktor je určený na prehrávanie basového zvuku. Ak vstupné zdroje obsahujú veľmi málo komponentov basového zvuku (napríklad televízne vysielanie), zvuk z hlbokotónového reproduktora nemusí byť dobre počuť.
- Keď prehrávate obsah kompatibilný s technológiou ochrany autorských práv (HDCP), nejde o výstup z hlbokotónového reproduktora.

Zo systému reproduktorov nepočúť žiadny zvuk alebo počúť len veľmi slabý zvuk pripojeného zariadenia.

- Stlačte tlačidlo ◀ + a skontrolujte hlasitosť (str. 10).
- Stlačením tlačidla ⌘ alebo ◀ + zrušte funkciu stlmenia zvuku (str. 10).
- Skontrolujte, či je vybraný správny zdroj zvuku. Mali by ste vyskúšať aj iné vstupné zdroje opakovaným stláčaním tlačidla INPUT.
- Skontrolujte, či sú všetky káble a šnúry systému reproduktorov a pripojeného zariadenia pevne zasunuté.
- Ak pripojené zariadenie podporuje funkciu nadzorkovania (z angl. up-sampling), musíte ju vypnúť.

Nedá sa dosiahnuť efekt priestorového zvuku.

- Efektivita spracovania priestorového zvuku môže závisieť od vstupného signálu. V závislosti od programu alebo disku môže byť efekt priestorového zvuku nepatrný.
- Ak chcete prehrávať viackanálový zvuk, skontrolujte nastavenie

digitálneho zvukového výstupu v zariadení pripojenom k systému reproduktorov. Podrobné informácie nájdete v návode na použitie pripojeného zariadenia.

Výstupný zvuk zo systému reproduktorov nemá rovnakú úroveň ako zvuk televízora, aj keď sú hodnoty úrovne hlasitosti na systéme aj televízore nastavené na rovnakú hodnotu.

- Ak je zapnutá funkcia Control for HDMI, hodnota úrovne hlasitosti systému reproduktorov sa môže na televízore zobrazovať ako hlasitosť televízora. Úroveň výstupného zvuku zo systému reproduktorov a televízora sa líšia, aj keď sú hodnoty úrovne hlasitosti na systéme reproduktorov a televízore nastavené na rovnakú hodnotu. Úroveň výstupného zvuku systému reproduktorov a televízora sa líšia v závislosti od charakteristik spracovania zvuku každého z nich a nejde o poruchu.

Počas sledovania televízneho programu alebo obsahu na disku Blu-ray a pod. dochádza k prerušovaniu zvuku.



- Skontrolujte nastavenie zvukového režimu (str. 25). Ak je zvukový režim nastavený na možnosť [AUTO SOUND], k prerušovaniu zvuku môže dochádzať, keď sa zvukový režim automaticky mení podľa informácií o programe, ktorý sa prehráva. Ak nechcete, aby sa zvukový režim menil automaticky, nastavte zvukový režim na inú možnosť ako [AUTO SOUND].

Zvuk televízora zo systému reproduktorov zaostáva za obrazom.

- V závislosti od zdroja zvuku môže dôjsť k časovej medzere medzi zvukom a obrazom. Ak televízor disponuje funkciou oneskorenia obrazu, môžete pomocou nej túto medzeru odstrániť.

Bezdrôtový zosilňovač

Z bezdrôtového zosilňovača nepočuť žiadny alebo len veľmi slabý zvuk.

- Overte, či indikátor napájania na bezdrôtovom zosilňovači svieti na zeleno alebo oranžovo.
- Ak sa indikátor napájania na bezdrôtovom zosilňovači nerozsvieti, vyskúšajte nasledujúce kroky.
 - Skontrolujte, či je správne pripojený sieťový napájací kábel bezdrôtového zosilňovača.
 - Stlačením tlačidla  (napájanie) na bezdrôtovom zosilňovači zapnite napájanie.
- Ak indikátor napájania na bezdrôtovom zosilňovači pomaly bliká na zeleno alebo oranžovo alebo svieti na červeno, vyskúšajte nasledujúci postup.
 - Bezdrôtový zosilňovač premiestnite do blízkosti hlbokotónového reproduktora, aby sa indikátor napájania na bezdrôtovom zosilňovači rozsvietil na zeleno alebo oranžovo.
 - Postupujte podľa pokynov v časti Manuálne pripojenie bezdrôtového zosilňovača (str. 15).
- Ak indikátor napájania na bezdrôtovom zosilňovači bliká na červeno, stlačením tlačidla  (napájanie) na bezdrôtovom zosilňovači vypnite napájanie a skontrolujte, či nie sú zakryté ventilačné otvory.
- Skontrolujte, či je položka [SPEAKER] – [MULTI SPEAKER] nastavená na možnosť [ON] (str. 31). Ak je položka [SPEAKER] – [MULTI SPEAKER] nastavená na možnosť [OFF], zvuk pri prehrávaní z 2-kanálového zdroja nevychádza z priestorových reproduktorov.

Zvuk je trhaný alebo zašumený.

- Ak sa nablízku používa zariadenie, ktoré vytvára elektromagnetické vlny, napríklad zariadenie bezdrôtovej siete LAN alebo mikrovlnná rúra, systém reproduktorov od neho premiestnite ďalej.
- Ak je medzi hlbokotónovým reproduktorom a bezdrôtovým zosilňovačom prekážka, presuňte ju alebo odstráňte.
- Nezakrývajte hornú časť hlbokotónového reproduktora kovovými objektmi, ako je rám televízora atď. Môže sa tým znížiť stabilita bezdrôtových funkcií.
- Umiestnite hlbokotónový reproduktor a bezdrôtový zosilňovač čo najbližšie k sebe.
- Frekvenciu bezdrôtovej siete LAN akéhokoľvek smerovača bezdrôtovej siete LAN alebo počítača, ktorý je nablízku, prepnite na pásmo 5 GHz.
- Sieťové pripojenie televízora alebo prehrávača diskov Blu-ray Disc prepnite z bezdrôtového na káblové.

Pripojenie zariadenia USB

Zariadenie USB sa nerozpozná.

- Vyskúšajte tieto kroky:
 - ① Vypnite systém reproduktorov.
 - ② Odpojte a znova pripojte zariadenie USB.
 - ③ Zapnite systém reproduktorov.
- Skontrolujte, či je zariadenie USB bezpečne pripojené k portu  (USB).
- Skontrolujte, či zariadenie USB alebo kábel nie sú poškodené.
- Skontrolujte, či je zariadenie USB zapnuté.
- Ak je zariadenie USB pripojené prostredníctvom rozbočovača USB, odpojte ho a pripojte zariadenie USB priamo k hlbokotónovému reproduktoru.

Pripojenie mobilného zariadenia

Nedá sa pripojiť cez BLUETOOTH.

- Presvedčte sa, či indikátor BLUETOOTH hlbokotónového reproduktora svieti (str. 21).
- Skontrolujte, či zariadenie BLUETOOTH, ktoré sa má pripojiť, je zapnuté a či má zapnutú funkciu BLUETOOTH.
- Priblížte sa zariadením BLUETOOTH do blízkosti hlbokotónového reproduktora.
- Znova spárujte systém reproduktorov a zariadenie BLUETOOTH. Možno budete musieť najskôr zrušiť párovanie s týmto systémom reproduktorov v zariadení BLUETOOTH.
- Ak je položka [BT] – [POWER] nastavená na možnosť [OFF], nastavte ju na možnosť [ON] (str. 32).

Zariadenia sa nedajú spárovať.

- Priblížte sa zariadením BLUETOOTH do blízkosti hlbokotónového reproduktora.
- Skontrolujte, či systém reproduktorov neruší zariadenie bezdrôtovej siete LAN, iné bezdrôtové zariadenia s frekvenciou 2,4 GHz alebo mikrovlnná rúra. Ak sa v blízkosti nachádza zariadenie vysielajúce elektromagnetické žiarenie, premiestnite ho ďalej od systému reproduktorov.
- Párovanie nemusí byť možné, ak sa v okolí systému nachádzajú iné zariadenia BLUETOOTH. V takom prípade vypnite ostatné zariadenia BLUETOOTH.

Zvuk pripojeného mobilného zariadenia BLUETOOTH sa neprehráva v systéme reproduktorov.

- Presvedčte sa, či indikátor BLUETOOTH hlbokotónového reproduktora svieti (str. 21).
- Priblížte sa zariadením BLUETOOTH do blízkosti hlbokotónového reproduktora.

- Ak je nablízku zariadenie vysielajúce elektromagnetické žiarenie, napríklad zariadenie bezdrôtovej siete LAN, iné zariadenia BLUETOOTH alebo mikrovlnná rúra, premiestnite ho ďalej od systému reproduktorov.
- Posuňte zariadenie USB 3.0 a jeho kábel ďalej od systému reproduktorov.
- Odstráňte všetky prekážky medzi systémom reproduktorov a zariadením BLUETOOTH alebo systémom reproduktorov premiestnite ďalej od nich.
- Pripojené zariadenie BLUETOOTH presuňte inam.
- Frekvenciu bezdrôtovej siete LAN akéhokoľvek smerovača bezdrôtovej siete LAN alebo počítača, ktorý je nablízku, prepnite na pásmo 5 GHz.
- Zvýšte hlasitosť v pripojenom zariadení BLUETOOTH.

Zvuk a obraz nie sú navzájom zosynchronizované.

- Pri sledovaní filmov môže zvuk mierne zaostávať za obrazom.

Dialkové ovládanie

Dialkové ovládanie systému reproduktorov nefunguje.

- Dialkové ovládanie smerujte na snímač dialkového ovládania na hlbokotónovom reproduktore (str. 7).
- Odstráňte všetky prekážky medzi dialkovým ovládačom a hlbokotónovým reproduktorom.
- Ak sú batérie v dialkovom ovládači vybité, vymeňte ich obe za nové.
- Uistite sa, že na dialkovom ovládači stláčate správne tlačidlo.

Nefunguje dialkové ovládač televízora.

- Panelový reproduktor nainštalujte tak, aby neprekážal snímaču dialkového ovládania televízora.

Funkcia Control for HDMI riadne nefunguje.

- Skontrolujte pripojenie k systému reproduktorov (pozrite si priloženú príručku pri spustení).
- Zapnite funkciu Control for HDMI v televízore. Podrobné informácie nájdete v návode na používanie televízora.
- Chvíľu počkajte a potom to skúste znova. Ak systém reproduktorov odpojíte, bude chvíľu trvať, kým budete môcť vykonať nejaké akcie. Počkajte aspoň 15 sekúnd a skúste to znova.
- Skontrolujte, či zariadenia pripojené k systému reproduktorov podporujú funkciu Control for HDMI.
- Povoľte funkciu Control for HDMI v zariadeniach pripojených k systému reproduktorov. Podrobné informácie nájdete v návode na používanie zariadenia.
- Typ a počet zariadení, ktoré sa dajú ovládať pomocou funkcie Control for HDMI, je štandardom HDMI CEC obmedzený takto:
 - nahrávacie zariadenia (rekordér diskov Blu-ray Disc, DVD rekordér atď.): maximálne 3 zariadenia,
 - prehrávacie zariadenia (prehrávač diskov Blu-ray, DVD a pod.): maximálne 3 zariadenia,
 - zariadenia s funkciou ladenia rozhlasových staníc: maximálne 4 zariadenia,
 - zvukový systém (prijímač/slúchadlá): maximálne 1 zariadenie (ktoré využíva tento systém reproduktorov).

Na displeji predného panela hlbokotónového reproduktora sa zobrazuje hlásenie [PROTECT], zvuk je stlmený a na diaľkovom ovládaní a hlbokotónovom reproduktore funguje len tlačidlo (napájanie).

- Funkcia ochrany je aktivovaná. Stlačením tlačidla  (napájanie) vypnete systém reproduktorov, odpojte sieťový napájací kábel (napájací kábel) a skontrolujte nasledujúce položky.
 - Skontrolujte, či nie sú zakryté ventilačné otvory hlbokotónového reproduktora, a po chvíli systém reproduktorov zapnite.
 - Keď systém reproduktorov používa pripojenie USB, odpojte zariadenie USB a zapnite systém reproduktorov. Ak systém reproduktorov pracuje správne, prúd z pripojeného zariadenia USB presahuje maximálny výstupný prúd systému reproduktorov 500 mA, prípadne zariadenie USB môže vykazovať odchýlku.

Displej predného panela hlbokotónového reproduktora nesvieti.

- Stlačením tlačidla DIMMER nastavíte jas na hodnotu [BRIGHT] alebo [DARK], ak je nastavená možnosť [OFF] (str. 34).

Snímače na televízore nefungujú správne.

- Panelový reproduktor môže zakrývať niektoré snímače (napríklad snímač jasu), prijímač diaľkového ovládania televízora alebo vysielateľ pre 3D okuliare (infračervený prenos) 3D televízora, ktorý podporuje infračervený systém 3D okuliarov alebo bezdrôtovú komunikáciu. Panelový reproduktor premiestnite ďalej od televízora do vzdialenosti, ktorá umožňuje správne fungovanie týchto častí. Informácie o umiestnení snímačov a prijímača diaľkového ovládania nájdete v návode na používanie dodanom s televízorom.

Bezdrôtová funkcia (funkcia BLUETOOTH alebo bezdrôtový zosilňovač) je nestabilná.

→ Okolo systému reproduktorov neumiestňujte iné kovové predmety než televízor.

Systém reproduktorov nefunguje správne (na displeji predného panela sa zobrazuje hlásenie [DEMO]).

→ Systém reproduktorov je v režime ukážky. Ak chcete režim ukážky zrušiť, resetujte nastavenia systému reproduktorov. Na hlbokotónovom reproduktore stlačte a podržte tlačidlá  (napájanie) a – (hlasitosť) na dlhšie ako 5 sekúnd (str. 41).

Keď prepnete na vstup TV zo vstupu USB stlačením tlačidla INPUT, zobrazí sa hlásenie.

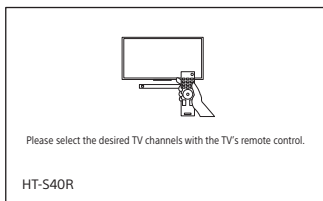







* Táto obrazovka je príkladom pre angličtinu.

→ Pomocou diaľkového ovládača televízora vyberte požadovaný televízny program.

Resetovanie systému reproduktorov

Ak systém reproduktorov napriek tomu nefunguje správne, resetujte ho podľa nasledujúcich pokynov.

- 1 Stlačte tlačidlo MENU.**
Na displeji predného panela sa zobrazuje hlásenie [CURRENT STATUS].
- 2 Stláčaním tlačidiel / vyberte položku [RESET] a stlačte tlačidlo ENTER.**
- 3 Stláčaním tlačidiel / vyberte položku [ALL RESET] a stlačte tlačidlo ENTER.**
- 4 Stláčaním tlačidiel / vyberte položku [START] a stlačte tlačidlo ENTER.**
Všetky nastavenia sa vrátia na pôvodné hodnoty.

Zrušenie obnovenia nastavení

V kroku č. 4 vyberte položku [CANCEL].

Ak sa nastavenia nedajú obnoviť cez ponuku nastavení

Na hlbokotónovom reproduktore stlačte a podržte tlačidlá  (napájanie) a – (hlasitosť) na dlhšie ako 5 sekúnd. Obnovia sa pôvodné hodnoty nastavení.

Poznámka

Pri resetovaní môže dôjsť k strate prepojenia s bezdrôtovým zosilňovačom. V takom prípade vykonajte Manuálne pripojenie bezdrôtového zosilňovača (str. 15).

Ďalšie informácie

Špecifikácie

Basový reproduktor (SA-WS40R)

Zosilňovač

VÝSTUPNÝ VÝKON (menovitý)

Predný L + predný P: 50 W + 50 W
(pri 8 ohmoch, 1 kHz, 1 % celkového harmonického skreslenia)

VÝSTUPNÝ VÝKON (referenčný)

Predný L/predný P/stredný: 90 W
(na kanál pri 8 ohmoch, 1 kHz)
Basový reproduktor: 180 W
(pri 4 ohmoch, 100 Hz)

Vstupy

TV IN (OPTICAL)
USB
ANALOG IN

Výstup

HDMI OUT (TV (ARC))

Rozhranie HDMI

Konektor

Typ A (19 kolíkov)

Rozhranie USB

Port (USB):

Type A

Časť BLUETOOTH

Komunikačný systém

Špecifikácia BLUETOOTH, verzia 5.0

Výstup

Špecifikácia BLUETOOTH, výkonová trieda 1

Maximálny komunikačný dosah

Viditeľnosť medzi koncovými bodmi
pribl. 10 m¹⁾

Frekvenčné pásmo

2,4 GHz (2,4000 GHz – 2,4835 GHz)

Maximálny výstupný výkon

<9 dBm

Spôsob modulácie

FHSS (Freq Hopping Spread Spectrum)

Kompatibilné profily BLUETOOTH²⁾

A2DP (Advanced Audio Distribution Profile)

AVRCP (Audio Video Remote Control Profile)

Podporovaný kodek³⁾

SBC⁴⁾

Prenosový rozsah (A2DP)

20 Hz – 20 000 Hz (vzorkovacia frekvencia 32 kHz, 44,1kHz, 48 kHz)

- 1) Skutočný rozsah sa môže meniť v závislosti od faktorov, ako sú prekážky medzi zariadeniami, magnetické polia okolo mikrovlnnej rúry, statická elektrina, používanie bezkáblového telefónu, citlivosť príjmu, operačný systém, softvérové aplikácie a iné.
- 2) Štandardné profily BLUETOOTH označujú účel komunikácie pomocou pripojenia BLUETOOTH medzi zariadeniami.
- 3) Kodek: Formát kompresie a konverzie zvukového signálu
- 4) Skratka pre kodek podpásma (Subband Codec)

Reproduktory

Systém reproduktorov

systém hlbokotónového reproduktora, Bass Reflex

Reproduktor

160 mm, kužefovitý typ

Všeobecné informácie

Požiadavky na napájanie

striedavé napätie 220 V – 240 V, 50 Hz/60 Hz

Spotreba energie

On: 55 W

Pohotovostný režim: 0,5 W alebo

menej (režim úspory energie)

(Keď sú položky [CONTROL FOR HDMI] v časti [HDMI] a [STANDBY] v časti [BT] nastavené na možnosť [OFF])

Pohotovostný režim: 2 W alebo menej*

(Keď sú položky [CONTROL FOR HDMI] v časti [HDMI] a [STANDBY] v časti [BT] nastavené na možnosť [ON])

* Ak nie je aktívne pripojenie HDMI a nemáte žiadnu históriu párovania cez BLUETOOTH, systém reproduktorov automaticky prejde do režimu úspory energie.

Približné rozmery* (š × v × h)

192 mm × 387 mm × 366 mm

* Bez prečnievajúcich častí

Hmotnosť (približne)

7,8 kg

Panelový reproduktor (SS-S40R)

Systém reproduktorov

Systém reproduktorov s plným rozsahom, Bass Reflex

Reproduktor

42 mm × 100 mm, kužeľovitý typ

Približné rozmery* (š × v × h)

900 mm × 52 mm × 74,5 mm

* Bez prečnievajúcich častí

Hmotnosť (približne)

2 kg

Bezdrôtový zosilňovač (TA-S40RWR)

VÝSTUPNÝ VÝKON (referenčný)

Priestorový L/priestorový R: 75 W
(na kanál pri 4 ohmoch, 1 kHz)

Požiadavky na napájanie

striedavé napätie 220 V – 240 V,
50 Hz/60 Hz

Spotreba energie

On: 20 W

Pohotovostný režim: 0,5 W alebo
menej

Približné rozmery* (š × v × h)

160 mm × 52 mm × 160 mm

* Bez prečnievajúcich častí

Hmotnosť (približne)

0,8 kg

Priestorové reproduktory (SS-SS40R)

Systém reproduktorov

Systém reproduktorov s plným rozsahom, Bass Reflex

Reproduktor

65 mm, kužeľovitý typ

Približné rozmery* (š × v × h)

83 mm × 180 mm × 74,5 mm

* Bez prečnievajúcich častí

Hmotnosť (približne)

0,6 kg

Bezdrôtový vysielateľ/ prijímač

Frekvenčné pásmo

2,4 GHz (2,404 GHz – 2,476 GHz)

Maximálny výstupný výkon

< 10 dBm

Spôsob modulácie

GFSK

Dodávané príslušenstvo

- Diaľkové ovládanie (1)
- Batéria R03 (veľkosť AAA) (2)
- ŠABLÓNA PRE MONTÁŽ NA STENU (1)
- Optický digitálny kábel (1)
- sieťová šnúra (napájací kábel) (2)
- Príručka pri spustení
- návod na používanie (tento dokument)

Dizajn a špecifikácie sa môžu zmeniť bez predchádzajúceho upozornenia.

Prehrateľné typy súborov

Kodek	Prípona
MP3 (MPEG-1 Audio Layer III)	.mp3
WMA9 Standard	.wma
LPCM (2 kanály)	.wav

Poznámky

- Niektoré súbory sa nemusia prehrávať alebo sa môžu prehrávať bez zvuku v závislosti od ich formátu, kódovania alebo kvality nahrávky.
- Niektoré súbory upravené v počítači sa nemusia prehrať.
- Systém reproduktorov neprehráva šifrované súbory, napríklad vo formátoch DRM a Lossless.
- Systém reproduktorov dokáže rozpoznať nasledujúce súbory alebo priečinky v zariadeniach USB:
 - až 200 priečinkov (vrátane prázdnych priečinkov a koreňových priečinkov),
 - až 200 skladieb v priečinku,
 - priečinky až v 8. vrstve (vrátane koreňového priečinka),
- Niektoré zariadenia USB nemusia s týmto systémom reproduktorov fungovať.
- Systém reproduktorov dokáže rozpoznať zariadenia triedy veľkokapacitných zariadení.
- Vzorkovacia frekvencia je až do 48 kHz.

Podporované vstupné formáty zvuku

Tento systém reproduktorov podporuje nasledujúce formáty zvuku.

- Dolby Digital
- Lineárne PCM, 2-kanálové (do 48 kHz)

Komunikácia cez rozhranie BLUETOOTH

- Zariadenia BLUETOOTH by sa mali používať vo vzdialenosti približne 10 metrov (vzdialenosť bez prekážok) od seba. Efektívny komunikačný rozsah sa môže skrátiť pri nasledujúcich podmienkach:
 - keď sa medzi zariadeniami s pripojením BLUETOOTH nachádza osoba, kovový predmet, stena alebo iná prekážka,
 - umiestnenia s nainštalovanou bezdrôtovou sieťou LAN,
 - v miestach, v ktorých sa používajú mikrovlnné rúry,
 - na miestach s výskytom iných elektromagnetických vln.
- Zariadenia BLUETOOTH a bezdrôtová sieť LAN (IEEE 802.11b/g/n) používajú rovnaké frekvenčné pásmo (2,4 GHz). Pri používaní zariadenia BLUETOOTH v blízkosti zariadenia so schopnosťou pripojenia k bezdrôtovej sieti LAN sa môže vyskytnúť elektromagnetické rušenie. To môže mať za následok nižšie rýchlosti prenosu údajov, šum alebo neschopnosť pripojenia. V takom prípade vyskúšajte nasledujúce riešenia:
 - Tento systém reproduktorov používajte vo vzdialenosti najmenej 10 metrov (33 stôp) od zariadenia bezdrôtovej siete LAN.
 - Vypnite napájanie zariadenia pripojeného k bezdrôtovej sieti LAN, keď používate zariadenie BLUETOOTH vo vzdialenosti 10 metrov (33 stôp).
 - Tento systém reproduktorov a zariadenie BLUETOOTH umiestnite čo najbližšie k sebe.
- Rádiové vlny vysielané týmto systémom reproduktorov môžu spôsobovať rušenie prevádzky niektorých zdravotníckych pomôcok. Keďže toto rušenie môže spôsobiť poruchu zariadenia, vždy vypnite napájanie systému reproduktorov a zariadenia BLUETOOTH na nasledujúcich miestach:
 - v nemocniciach, vlakoch, lietadlách, na čerpacích staniciach a na všetkých miestach, kde sa môžu vyskytovať horľavé plyny,

- v blízkosti automatických dverí alebo požiarnych alarmov.
- Tento systém reproduktorov podporuje bezpečnostné funkcie, ktoré vyhovujú špecifikácii BLUETOOTH na zaistenie bezpečného pripojenia pri komunikácii s použitím technológie BLUETOOTH. Toto zabezpečenie však nemusí byť dostatočné v závislosti od obsahu nastavenia a ďalších faktorov, preto buďte pri komunikácii pomocou technológie BLUETOOTH vždy opatrní.
- Spoločnosť Sony nenesie žiadnu zodpovednosť za škody ani iné straty v dôsledku úniku informácií počas komunikácie cez BLUETOOTH.
- Komunikácia BLUETOOTH nemusí byť zaručená so všetkými zariadeniami BLUETOOTH, ktoré majú rovnaký profil ako tento systém reproduktorov.
- Zariadenia BLUETOOTH pripojené k tomuto systému reproduktorov musia vyhovovať špecifikáciám BLUETOOTH stanovenej spoločnosťou Bluetooth SIG, Inc. a ich súlad s týmito špecifikáciami musí byť overený. Aj keď zariadenie vyhovuje špecifikáciám BLUETOOTH, môžu sa vyskytnúť prípady, keď vlastnosti alebo špecifikácie zariadenia BLUETOOTH znemožnia pripojenie alebo môžu mať za následok odlišné metódy ovládania, zobrazovania alebo prevádzky.
- Môže sa vyskytnúť šum alebo sa odstráni zvuk v závislosti od zariadenia BLUETOOTH pripojeného k tomuto systému reproduktorov, prostredia komunikácie alebo okolitých podmienok.

Ak máte akékoľvek otázky alebo problémy súvisiace so systémom, obráťte sa na najbližšieho predajcu produktov značky Sony.

Bezpečnostné upozornenia

Bezpečnosť

- V prípade vniknutia akéhokoľvek predmetu alebo kvapaliny do systému reproduktorov ho odpojte od elektrickej siete a pred ďalším používaním ho nechajte skontrolovať kvalifikovaným personálom.
- Nedotýkajte sa sieťovej šnúry (napájacieho kábla) mokrými rukami. Mohlo by dôjsť k úrazu elektrickým prúdom.
- Nelezte na panelový ani hlbokotónový reproduktor, ani na priestorové reproduktory, pretože môžete spadnúť, poraniť sa alebo poškodiť systém reproduktorov.

Zdroje napájania

- Pred používaním systému reproduktorov skontrolujte, či sa jeho prevádzkové napätie zhoduje s napätím v miestnej elektrickej sieti. Prevádzkové napätie je vyznačené na štítku na zadnom paneli hlbokotónového reproduktora.
- Ak nebudete systém reproduktorov dlhší čas používať, vytriahnite ho z elektrickej zásuvky (elektrickej siete). Pri odpájaní sieťového napájacieho kábla ťahajte za zástrčku. Nikdy neťahajte za samotný kábel.
- Výmenu sieťového napájacieho kábla smie vykonať len oprávnená osoba v autorizovanom servise.

Nárast teploty vnútri zariadenia

Hoci sa systém reproduktorov počas prevádzky zahrieva, nejde o poruchu. Ak tento systém reproduktorov používate nepretržite s vysokou hlasitosťou, jeho teplota výrazne stúpne. Nedotýkajte sa jeho povrchu, aby ste sa nepopáliili.

Umiestnenie

- Systém reproduktorov položte na miesto s dostatočnou cirkuláciou vzduchu, aby sa predišlo jeho prehrievaniu, čím sa predlíži jeho životnosť.

- Systém reproduktorov neumiestňujte do blízkosti zdrojov tepla ani na miesta vystavené priamemu slnečnému žiareniu, nadmernej prašnosti alebo mechanickým otrasom.
- Panelový reproduktor, hlbokotónový reproduktor a priestorové reproduktory neumiestňujte na mäkký povrch (koberce, deky a pod.) ani nekladte na ich zadnú stranu nič, čo by mohlo zakryť ventilačné otvory a spôsobiť poruchu.
- Ak sa systém reproduktorov používa v kombinácii s televízorom, videorekordérom alebo kazetovým prehrávačom, môže vzniknúť šum a ovplyvniť kvalitu obrazu. V takom prípade premiestnite systém reproduktorov od týchto zariadení ďalej.
- Pri umiestňovaní systému reproduktorov na špeciálne upravený povrch (voskovaný, olejovaný, leštený a pod.) postupujte opatrne, pretože môže dôjsť k vzniku škvŕn alebo zmene farby jeho povrchu.
- Dávajte pozor, aby ste sa neporanili na rohoch panelového a hlbokotónového reproduktora a priestorových reproduktorov.
- Pri zavesení panelového reproduktora a priestorových reproduktorov na stenu nechajte pod nimi priestor najmenej 3 cm (1 3/16 palca).

Prevádzka

Skôr než pripojíte iné zariadenie, systém reproduktorov vypnite a odpojte od elektrickej siete.

Ak spozorujete nerovnomernosť farieb na blízkej televíznej obrazovke

V niektorých typoch televízorov možno pozorovať nerovnomernosť farieb.

- Ak pozorujete nerovnomernosť farieb...
Televízor vypnite a po 15 až 30 minútach ho znova zapnite.
- Ak znova pozorujete nerovnomernosť farieb...
Premiestnite systém reproduktorov ďalej od televízora.

Čistenie

Systém reproduktorov čistite jemnou suchou handričkou. Nepoužívajte žiadne drsné handričky, práškové prostriedky ani rozpúšťadlá, ako je lieh alebo benzín.

Manipulácia s hlbokotónovým reproduktorom

Pri dvíhaní nevkladajte ruku do štrbiny hlbokotónového reproduktora. Mohol by sa poškodiť jeho prevodník. Pri prenášaní ho uchopte za spodnú časť.

Ak máte akékoľvek otázky alebo problémy súvisiace so systémom reproduktorov, obráťte sa na najbližšieho predajcu produktov značky Sony.

Autorské práva a ochranné známky

Tento systém reproduktorov je vybavený technológiou Dolby* Digital.

* Vyrobené na základe licencie od spoločnosti Dolby Laboratories. Dolby, Dolby Audio a symbol dvojitého písmena D sú ochrannými známkami spoločnosti Dolby Laboratories Licensing Corporation.

Výrazy HDMI, HDMI High-Definition Multimedia Interface a logo HDMI sú ochrannými známkami alebo registrovanými ochrannými známkami spoločnosti HDMI Licensing Administrator, Inc.

Slovné označenie a logá BLUETOOTH® sú registrovanými ochrannými známkami spoločnosti Bluetooth SIG, Inc. a spoločnosť Sony Corporation takéto známky používa výhradne na základe licencie. Ostatné ochranné známky a obchodné názvy patria príslušným vlastníkom.

Logo „BRAVIA“ je ochranná známka spoločnosti Sony Corporation.

„PlayStation“ je registrovaná ochranná známka alebo ochranná známka spoločnosti Sony Interactive Entertainment Inc.

Na technológiu kódovania zvuku MPEG Layer-3 a príslušné patenty poskytli licenciu spoločnosti Fraunhofer IIS a Thomson.

Windows Media je registrovanou ochrannou známkou alebo ochrannou známkou spoločnosti Microsoft Corporation v USA alebo iných krajinách. Tento produkt je chránený určitými právami duševného vlastníctva spoločnosti Microsoft Corporation. Bez licencie od spoločnosti Microsoft alebo jej oprávnenej dcérskej spoločnosti je používanie alebo distribuovanie takejto technológie oddelene od produktu zakázané.

Všetky ostatné ochranné známky sú ochrannými známkami príslušných vlastníkov.

Register

Buttons

DIMMER 34
NIGHT 26
VOICE 26

A

Aktuálne nastavenia 27
ARC 8
Audio DRC 22
Automatický pohotovostný režim 33

B

Bezdrôtové pripojenie
Bezdrôtový zosilňovač 15
Televízor 16
Zariadenia BLUETOOTH 21
BLUETOOTH
Nastavenia 32
Párovanie 21
Pohotovostný režim 32

C

Control for HDMI 28

D

Diaľkové ovládanie 10
Držiak na stenu 12

H

Hlasový režim 26

I

Inštalácia 12

J

Jas
Displej predného panela 34
Indikátor 34

K

Káblové pripojenie 12

M

Multiplexné zvukové vysielanie 32

N

Nastavenia
Aktuálny stav 31
BLUETOOTH 32
HDMI 32
Jas 34
Obnovenie 41
Ponuka 30
Reproduktor 31
Systém 33
USB 33
Zvuk 32
Nastavenia HDMI 32
Nastavenia reproduktorov 31
Nastavenia systému 33
Nastavenia USB 33
Nastavenia zvukov 32
Nočný režim 26

O

One-touch play 29

P

Pripojenie (Pozrite si heslá Káblové pripojenie alebo Bezdrôtové pripojenie v registri)
PROTECT 40

R

Resetting 41

S

Softvér
Aktualizácia 33
Verzia 33
Sound Mode 25
Spätný zvukový kanál 8

V

Verzia
Bezdrôtový zosilňovač 33
Systém reproduktorov 33

Z

Zvukový formát 44

V prípade dostupnosti aktualizácie softvéru vás o tom budeme informovať na nasledujúcej webovej lokalite:
<https://www.sony.eu/support>

 **Dolby** Audio

HDMITM
HIGH-DEFINITION MULTIMEDIA INTERFACE



* 5 0 2 2 2 7 6 1 1 * (2)