

Referenčná príručka

Stručné vysvetlenie bežných činností

HL-L3210CW
HL-L3230CDW
HL-L3270CDW

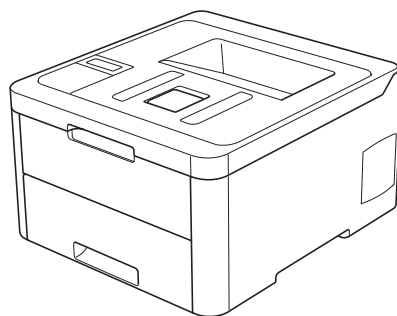

Brother doporučuje odložiť si túto príručku vedľa zariadenia Brother, pre rýchlu orientáciu.



Online Príručka používateľa

Pre podrobnejšie inštrukcie, informácie a špecifikácie viz. *Online Príručka používateľa* na support.brother.com/manuals



Kde možno nájsť Príručky používateľa

Ktorá príručka?	Čo v nej nájdem?	Kde ju nájdem?
Príručka bezpečnosti výrobku	Najskôr si prečítajte túto príručku. Pred zapojením zariadenia si najprv prečítajte časť Bezpečnostné pokyny. Podrobnosti o obchodných známkach a zákonných obmedzeniach sú uvedené v tejto Príručke.	Vytlačené / v balení
Stručný návod na obsluhu	Postupujte podľa pokynov na nastavenie zariadenia a inštaláciu balíka Full Driver & Software Package(Kompletný balík ovládačov a softvéru) pre operačný systém a typ použitého pripojenia.	Vytlačené / v balení
Referenčná príručka	Táto príručka obsahuje informácie o základných operáciách a o základnej údržbe zariadenia. Prečítajte si tipy na riešenie problémov.	Vytlačené alebo na inštalačnom disku Brother/súčasť balenia
Online Príručka používateľa	Okrem informácií o operáciách tlače, funkciách mobilných zariadení, o riešení problémov a ďalších informácií tu nájdete aj užitočné informácie o používaní zariadenia v sieti.	Brother Solutions Center ¹

¹ Navštívte stránku support.brother.com/manuals.

Online Príručka používateľa vám pomôže naplno využívať vaše zariadenie

Dúfame, že pre vás bude táto príručka užitočná. Ak chcete získať ďalšie informácie o funkciách zariadenia, pozrite si *Online Príručku používateľa*. Príručka ponúka:

Rýchlejšia navigácia!

- ✓ Vyhľadávacie pole
- ✓ Navigačný register na samostatnom paneli

Komplexný formát!

- ✓ Všetky témy v jednej príručke

Prehľadnejšie usporiadanie

- ✓ Pokyny krok za krokom
- ✓ Prehľad funkcie v hornej časti stránky



1. Vyhľadávacie pole
2. Navigácia
3. Prehľad
4. Pokyny krok za krokom

Prezeranie Online Príručky používateľa

Ak si chcete prezerat' *Online Príručku používateľa* a ďalšie dostupné príručky, navštívte stránku support.brother.com/manuals.

(Windows®)

Prístup k príručкам k zariadeniu získate aj prostredníctvom nástroja Brother Utilities. Nástroj Brother Utilities je súčasťou štandardnej inštalácie a po inštalácii ho nájdete ako skratku na pracovnej ploche alebo prostredníctvom ponuky Štart systému Windows® **Štart**.

Máte otázky alebo ťažkosti? Pozrite si najčastejšie kladené otázky, riešenia a videá online.

Prejdite na stránku **FAQs & Troubleshooting (Často kladené otázky a riešenie problémov)** svojho modelu na lokalite Brother Solutions Center na adrese support.brother.com

- **Poskytuje niekoľko spôsobov vyhľadávania**
- **Uvádza súvisiace otázky s ďalšími informáciami**
- **Prijíma pravidelné aktualizácie na základe spätnej väzby zákazníkov**

©2018 Brother Industries, Ltd. Všetky práva vyhradené.

Prehľad ovládacieho panela

Ovládací panel sa môže líšiť v závislosti od používaného modelu.

HL-L3210CW/HL-L3230CDW

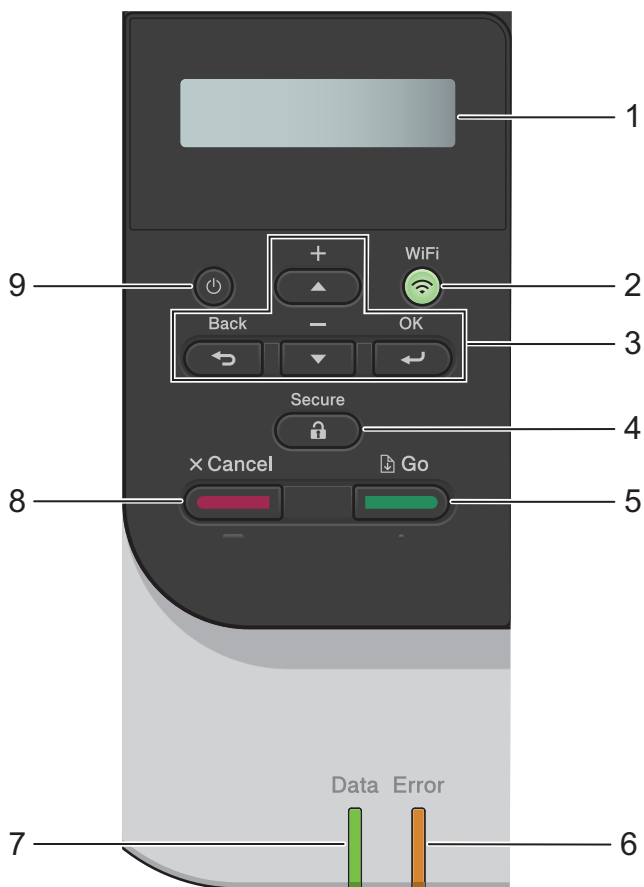

1. Displej z tekutých kryštálov (LCD)

Zobrazuje hlásenia, ktoré pomáhajú pri nastavení a používaní zariadenia.

- Modely s bezdrôtovou sieťou

Štvorúrovňový indikátor zobrazuje silu bezdrôtového signálu (ak používate bezdrôtové pripojenie).



2. Tlačidlo WiFi

Spustíte inštalačný program bezdrôtového pripojenia v počítači a stlačíte tlačidlo **WiFi**. Ak chcete nastaviť bezdrôtové pripojenie medzi zariadením a vašou sieťou, postupujte podľa pokynov na displeji.

Keď je zariadenie Brother pripojené k bezdrôtovému prístupovému bodu, svieti kontrolka **WiFi**. Ak kontrolka **WiFi** bliká, bezdrôtové pripojenie je prerušené alebo práve prebieha proces pripájania k bezdrôtovému prístupovému bodu.

3. Tlačidlá ponuky

OK

Stlačením vyberiete zobrazenú možnosť. Po zmene nastavenia sa zariadenie vráti na predchádzajúcu úroveň ponuky.

Back (Späť)

- Stlačením tlačidla sa vrátite o krok späť v ponuke.
- Stlačením pri zadávaní čísel vyberiete predchádzajúcu číslicu.

▲ alebo ▼ (+ alebo -)

- Stlačením tlačidla sa posuniete medzi ponukami a možnosťami.
- Stlačením tlačidla zadáte alebo zmeníte písmeno alebo číslo. Podržaním ▲ alebo ▼ sa môžete presúvať rýchlejšie. Keď sa zobrazí požadované písmeno alebo číslo, stlačte **OK**.

4. Secure (Zabezp.)

Keď zadáte svoje štvorciferné heslo, stlačením vytlačíte úlohy uložené v pamäti.

5. Go (Prejsť)

- Stlačením odstránite určité chybové hlásenia. Všetky ostatné chyby odstránite podľa pokynov na displeji LCD.
- Stlačením vytlačíte všetky údaje, ktoré zostali v pamäti zariadenia.
- Stlačením vyberiete zobrazenú možnosť. Po zmene nastavenia sa zariadenie vráti do režimu Pripravené.

6. Indikátor LED Error (Chyba)

Keď sa na LCD displeji zobrazuje chybové hlásenie alebo dôležité hlásenie o stave, indikátor **LED Error (Chyba)** bliká.

7. Indikátor LED Data (Údaje)



Indikátor **LED Data (Údaje)** bliká v závislosti od stavu zariadenia.

Keď indikátor **LED Data (Údaje)** svieti, údaje sú uložené v pamäti zariadenia. Keď indikátor **LED Data (Údaje)** bliká, zariadenie prijíma alebo spracúva údaje.

8. Cancel (Zrušiť)

- Stlačením zrušíte aktuálne nastavenie.
- Stlačením zrušíte naprogramovanú tlačovú úlohu a vymažete ju z pamäte zariadenia. Ak chcete zrušiť viacero tlačových úloh, podržte **Cancel (Zrušiť)**, kým sa na displeji LCD nezobrazí [Zrus vsetky ul.].

9. Zapnutie/vypnutie

- Zariadenie zapnete stlačením .
- Zariadenie vypnete stlačením a podržaním .

HL-L3270CDW

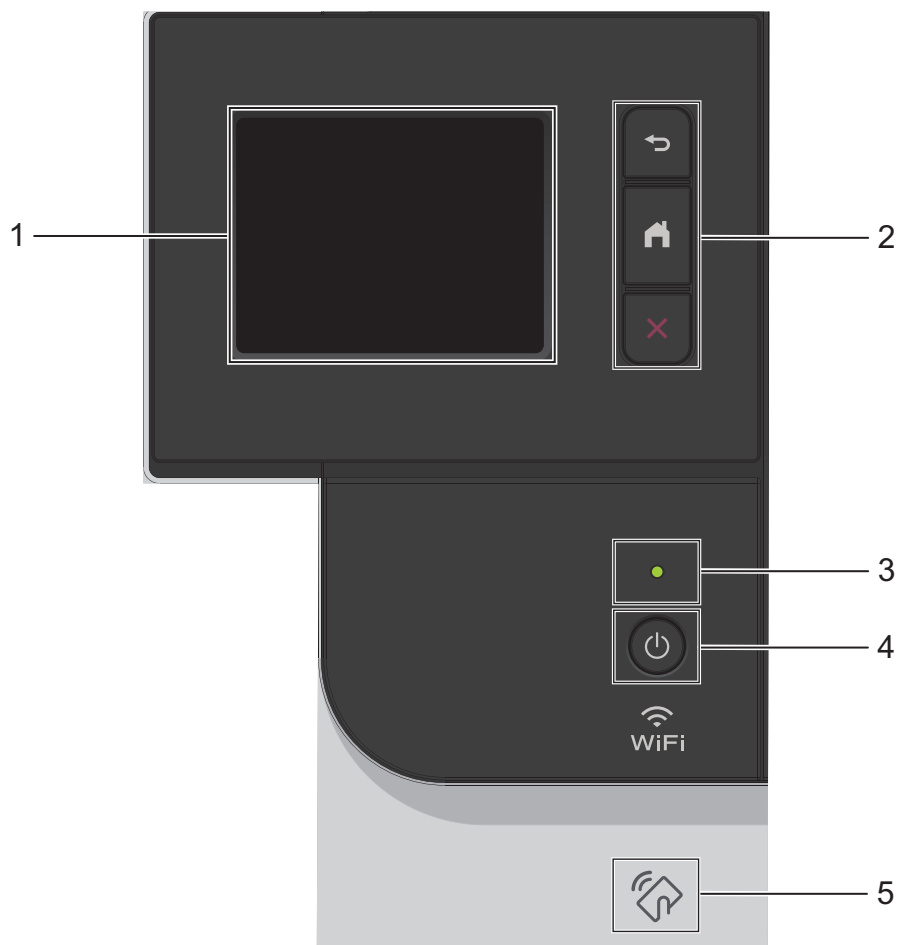

1. Dotykový displej z tekutých kryštálov (LCD)

Prístup k ponukám a možnostiam získate stlačením tlačidiel zobrazených na dotykovom displeji.

2. Tlačidlá ponuky



Stlačením sa vrátite späť na predchádzajúcu ponuku.



Stlačením sa vrátite do zobrazenia Základné.



(Zrušiť)

Stlačením zrušíte operáciu. Stlačením zrušíte naprogramovanú tlačovú úlohu a vymažete ju z pamäte zariadenia.

3. LED indikácia napájania

LED indikácia sa rozsvieti v závislosti od stavu napájania zariadenia.

4. Zapnutie/vypnutie

- Zariadenie zapnete stlačením .
- Zariadenie vypnete stlačením a podržaním .

5. NFC (Near Field Communication)

Ak vaše zariadenie so systémom Android™ podporuje funkciu NFC, môžete vytlačiť údaje zo svojho mobilného zariadenia tak, že sa ním dotknete loga NFC na ovládacom paneli.

Prehľad dotykového displeja LCD

Súvisiace modely:
HL-L3270CDW

Z domovskej obrazovky získate prístup k obrazovkám Nastavenie siete Wi-Fi, Hladina tonera, Nastavenia a Funkcie.

Keď zariadenie nepracuje, na obrazovke Domov sa zobrazuje stav zariadenia. Jej zobrazenie znamená, že je zariadenie pripravené na ďalší príkaz.

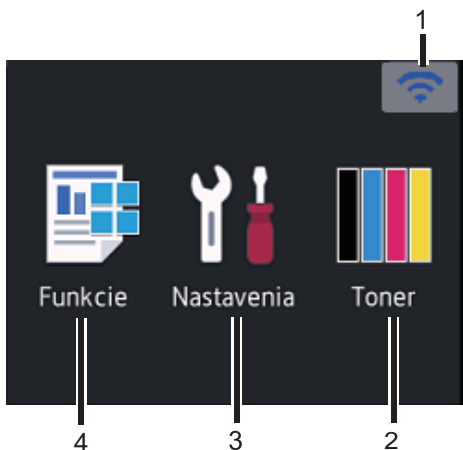

1. (Stav bezdrôtovej siete)

Ak používate bezdrôtové pripojenie, štvorúrovňový indikátor na obrazovke Základné zobrazuje aktuálny stav intenzity bezdrôtového signálu.



- Ak sa v hornej časti obrazovky zobrazuje , stlačením môžete zvoliť spôsob bezdrôtového pripojenia alebo upraviť existujúce bezdrôtové pripojenie.

2. [Toner]

Zobrazenie zostávajúcej životnosti tonera. Stlačením získate prístup k ponuke [Toner].

3. [Nastavenia]

Stlačením získate prístup k ponuke [Nastavenia].

Pomocou ponuky Nastavenia získate prístup k všetkým nastaveniam zariadenia Brother.

Ak bola zapnutá funkcia Uzamknutie nastavení, na LCD displeji sa zobrazí ikona zámky . Ak chcete zmeniť nastavenia, musíte zariadenie odomknúť.

4. [Funkcie]

Stlačením získate prístup k obrazovke Funkcie.

• [Bezpečna tlač]

Stlačením získate prístup k možnosti Zabezpečená tlač.

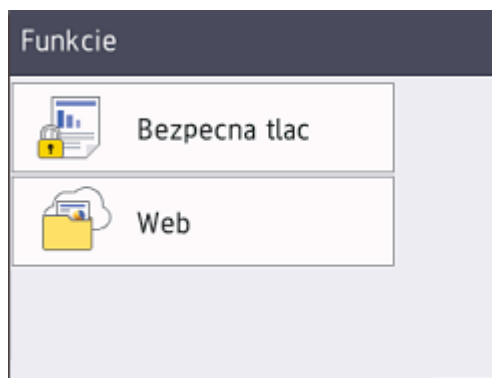

• [Web]

Stlačením pripojíte zariadenie Brother k internetovej službe.

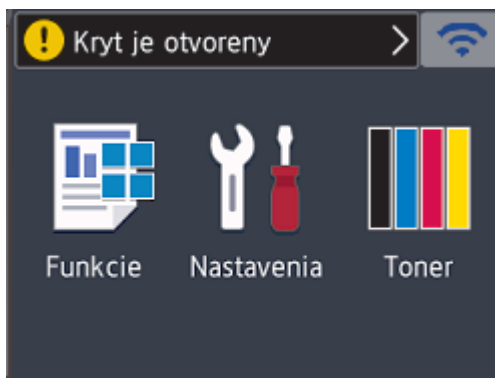

Varovná ikona



Varovná ikona  sa zobrazí v prípade chybového hlásenia alebo hlásenia o údržbe; stlačením  ju zobrazíte a následným stlačením  sa vrátite do režimu Pripravené.

POZNÁMKA

V tomto výrobku je použité písmo od spoločnosti ARPHIC TECHNOLOGY CO.,LTD.

Vkladanie papiera do zásobníka na papier

Zásobník na papier používajte pri tlači na nasledujúce médiá:

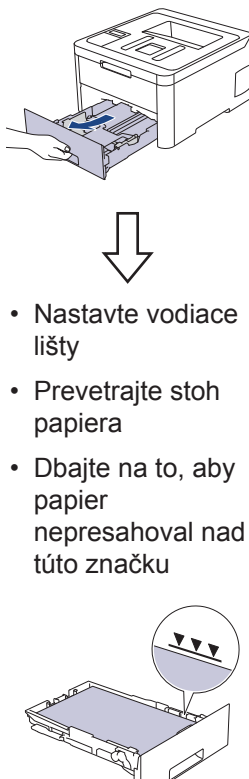
<p>Obyčajný papier Tenký papier Recyklovaný papier Hrubý papier</p>	 <ul style="list-style-type: none"> • Nastavte vodiace lišty • Prevetrajte stoh papiera • Dbajte na to, aby papier nepresahoval nad túto značku
---	--

Viac informácií >> *Online Príručka používateľa: Vkladanie papiera do zásobníka na papier*

Vkladanie papiera do otvoru manuálneho podávania

Používanie otvoru manuálneho podávania pri tlači na nasledujúce médiá:

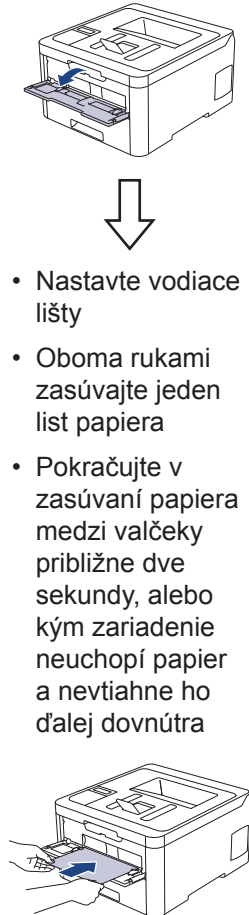
<p>Obyčajný papier Tenký papier Recyklovaný papier Kancelársky papier Hrubý papier Štítky ¹ Obálky ¹ Lesklý papier</p>	 <ul style="list-style-type: none"> • Nastavte vodiace lišty • Oboma rukami zasúvajte jeden list papiera • Pokračujte v zasúvaní papiera medzi valčeky približne dve sekundy, alebo kým zariadenie neuchopí papier a nevtiahne ho ďalej dovnútra
--	--

¹ Pred tlačou otvorte zadný kryt (výstupný zásobník lícom nahor), aby mohli vytlačené strany vychádzať do výstupného zásobníka lícom nahor.

Viac informácií >> *Online Príručka používateľa: Vkladanie papiera a tlač cez otvor manuálneho podávania*





Táto časť obsahuje popis riešení problémov, s ktorými sa môžete stretnúť pri používaní zariadenia Brother.

Identifikácia problému

Aj keď sa, zdá, že sa vyskytol problém so zariadením, väčšinu problémov môžete odstrániť sami.

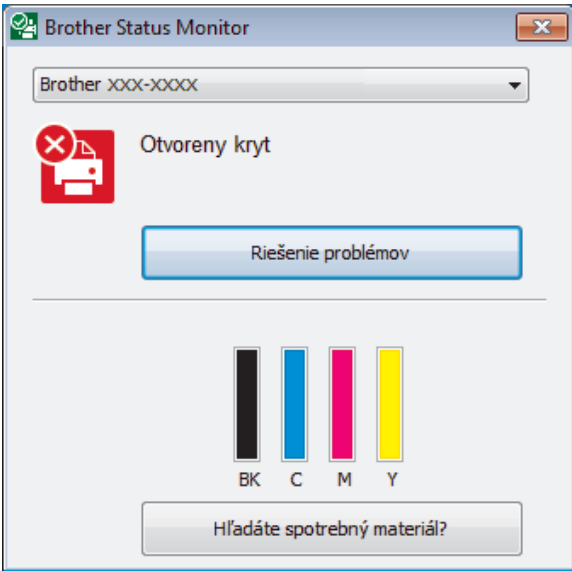
Najprv skontrolujte nasledujúce:

- Napájací kábel zariadenia je správne pripojený a zariadenie je zapnuté.
- Odstránili ste všetky oranžové ochranné časti zariadenia.
- (Pre modely so sieťovými funkciami) Prístupový bod (pre bezdrôtovú sieť), smerovač alebo rozbočovač je zapnutý a jeho indikátor pripojenia bliká.
- Papier je správne vložený v zásobníku na papier.
- Káble rozhraní sú bezpečne pripojené k zariadeniu a počítaču.
- Skontrolujte stav zariadenia na zariadení alebo v programe **Brother Status Monitor** v počítači.

Vyhľadanie chyby	Vyhľadanie riešenia
<p>Používanie programu Status Monitor</p> <ul style="list-style-type: none"> • Na paneli úloh dvakrát kliknite na ikonu .  <ul style="list-style-type: none"> • (Windows®) Ak začiarknete možnosť Pri spustení načítať Status Monitor, program Status Monitor sa spustí automaticky pri každom spustení počítača. 	<ul style="list-style-type: none"> • Zelená ikona označuje normálny stav pohotovostného režimu.  • Žltá ikona značí varovanie.  • Červená ikona upozorňuje na výskyt chyby.  • Sivá ikona indikuje, že zariadenie je offline.  • Kliknutím na tlačidlo Riešenie problémov prejdete na webovú lokalitu Brother s informáciami o riešení problémov.

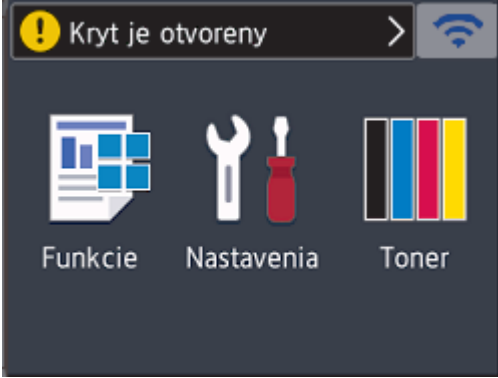
Vyhľadanie chyby	Vyhľadanie riešenia
<p>Používanie displeja LCD</p> <p>Kryt je otvorený</p> 	<ol style="list-style-type: none"> 1. Postupujte podľa pokynov na displeji LCD. 2. Ak chybu nie je možné odstrániť, pozrite si nasledujúce časti: <i>Online Príručka používateľa: Chybové hlásenia a hlásenia o údržbe</i> stránka FAQs & Troubleshooting (Často kladené otázky a riešenie problémov) na adrese support.brother.com

Chybové hlásenia a hlásenia o údržbe

Informácie o chybových hláseniach a hláseniach údržby Informácie o chybových hláseniach a hláseniach údržby nájdete v *Online Príručke používateľa*.

Ak si chcete prezerat' *Online Príručka používateľa* a ďalšie dostupné príručky, navštívte stránku support.brother.com/manuals.

Zaseknutie papiera

Chybové hlásenie indikuje, v ktorom mieste v zariadení je zaseknutý papier.

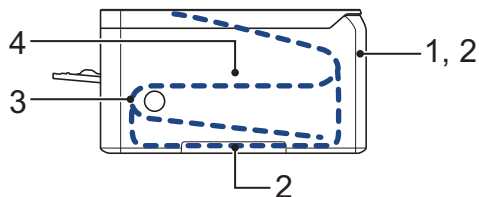

Chybové hlásenia:

1. Zaseknutý papier vzadu
2. Zaseknutie papiera pri obojstrannej tlači
3. Zaseknutie papiera v zásobníku
4. Zaseknutie papiera vnútri

Pozrite si hlásenia v programe **Brother Status Monitor** v počítači.

Riešenia pre bezdrôtové pripojenie

Ak zariadenie Brother nie je možné pripojiť k bezdrôtovej sieti, pozrite si nasledujúce dokumenty:

- *Online Príručka používateľa: Tlač správy o sieti WLAN*
- *Stručný návod na obsluhu: Alternatívne bezdrôtové nastavenie*

Ak si chcete prezerat' *Online Príručka používateľa* a ďalšie dostupné príručky, navštívte stránku support.brother.com/manuals.

Spotrebný materiál

Keď je potrebné vymeniť spotrebný materiál, napríklad toner alebo valec, na ovládacom paneli zariadenia alebo na obrazovke Status Monitor sa zobrazí chybové hlásenie. Ak chcete získať ďalšie informácie o spotrebnom materiáli pre svoje zariadenie, navštívte stránku www.brother.com/original/index.html alebo sa obráťte na miestneho predajcu spoločnosti Brother.

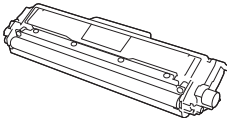
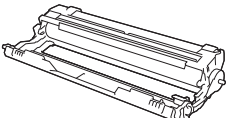
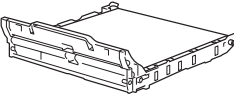

Názov modelu spotrebného materiálu sa líši v závislosti od krajiny a oblasti.

Položky spotrebného materiálu	Názov modelu spotrebného materiálu	Približná životnosť (Výtlačnosť strán)
Tonerová kazeta 	Štandardný toner: TN-243	<ul style="list-style-type: none"> Čierna: Približne 1 000 strán^{1 2} Azúrová/purpurová/žltá: Približne 1 000 strán^{1 2}
	Toner s vysokou výťažnosťou: TN-247	<ul style="list-style-type: none"> Čierna: Približne 3 000 strán^{1 2} Azúrová/purpurová/žltá: Približne 2 300 strán^{1 2}
	Dodaný toner: (Dodané so zariadením)	<ul style="list-style-type: none"> Čierna: Približne 1 000 strán^{1 2} Azúrová/purpurová/žltá: Približne 1 000 strán^{1 2}
Jednotka valca 	DR-243CL ³ DR-243CL-BK ⁴ DR-243CL-CMY ⁵	Približne 18 000 strán ⁶
Pásová jednotka 	BU-223CL	Približne 50 000 strán ⁷

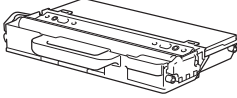
Položky spotrebného materiálu	Názov modelu spotrebného materiálu	Približná životnosť (Výtlačnosť strán)
<p>Nádobka na odpadový toner</p> 	WT-223CL	Približne 50 000 strán ²

- 1 Približná výtlačnosť kazety je stanovená podľa normy ISO/IEC 19798.
- 2 Jednostranné strany formátu A4 alebo Letter
- 3 Obsahuje štyri jednotky valca, jednu čiernu a tri farebné.
- 4 Obsahuje jednu čiernu jednotku valca.
- 5 Obsahuje jednu farebnú jednotku valca.
- 6 Približne 18 000 strán na základe jednej strany na jednu úlohu [formát A4/Letter jednostranne]. Počet strán môže byť ovplyvnený rôznymi faktormi vrátane, nie však výlučne, typu a veľkosti média.
- 7 Približne 50 000 strán na základe dvoch strán na jednu úlohu [formát A4/Letter jednostranne]. Počet strán môže závisieť od rôznych faktorov vrátane typov a veľkostí médií.



Ak používate systém Windows®, dvojitým kliknutím na **Brother Creative Center** ikonu  na pracovnej ploche prejdite na našu **BEZPLATNÚ** webovú lokalitu poskytujúcu zdroje na jednoduché vytváranie a tlač vlastných materiálov na domáce aj firemné použitie s fotografiami, textami a kreatívnym nádychom.

Používatelia počítačov Mac môžu navštíviť lokalitu Brother CreativeCenter na tejto webovej adrese:

www.brother.com/creativecenter

brother

Navštívte nás na internete
www.brother.com



SVK
Verzia 0