

NOKIA

Nokia 3310

Používateľská príručka

Informácie o tejto používateľskej príručke



Dôležité: Pred použitím zariadenia si prečítajte dôležité informácie o bezpečnom používaní zariadenia a batérie. Tieto informácie nájdete v častiach Pre vašu bezpečnosť a Bezpečnosť výrobku v rámci vytlačenej používateľskej príručky alebo na stránke www.nokia.com/support. Vo vytlačenej používateľskej príručke si tiež môžete prečítať, ako začať s používaním svojho nového zariadenia.

Obsah

Informácie o tejto používateľskej príručke	2
Začíname	6
Keys and parts	6
Nastavenie a zapnutie telefónu	7
Nabíjanie telefónu	11
Lock or unlock the keys	11
Základné informácie	13
Optimálne využívanie dvoch SIM kariet	13
Explore your phone	13
Change the volume	17
Change your ring or message tone	18
Zmena tapety	19
Písanie textu	19
Hovory, kontakty a správy	21
Hovory	21
Contacts	21
Posielanie a prijímanie správ	22
Prispôsobenie telefónu	24
Change your ring or message tone	24
Zmena vzhľadu plochy	24
Profily	25
Nastavenie zoznamu Ísť na	26
Fotoaparát	28
Fotografie	28
Videá	28
Internet a pripojenia	30
Browse the web	30
Hudba a videá	31
Hudobný prehrávač	31
Videoprehrávač	31
Rádio	33

Find and save radio stations	33
Počúvanie rádia	33
Hodiny, kalendár a kalkulačka	34
Manuálne nastavenie dátumu a času	34
Alarm clock	34
Calendar	34
Calculator	35
Bluetooth	36
Zapnutie funkcie Bluetooth	36
Kopírovanie a odstraňovanie obsahu	37
Kopírovanie obsahu	37
Zdieľanie obsahu	37
Remove private content from your phone	38
Zálohovanie a obnovenie	39
Vytvorenie zálohy	39
Restore a backup	39
Nastavenia	40
Nastavenia hovorov	40
Nastavenia telefónu	40
Nastavenia ceny	40
Príslušenstvo	41
Ochranné nastavenia	41
Feedback	41
Obnovenie pôvodných nastavení	42
Nastavenia správ	42
Informácie o výrobku a bezpečnostné informácie	44
Pre vašu bezpečnosť	44
Sieťové služby a poplatky	47
Tiesňové volania	47
Starostlivosť o zariadenie	48
Recyklovanie	48
Symbol preškrtnutej odpadovej nádoby s kolieskami	49
Informácie o batérii a nabíjačke	49
Malé deti	51
Zdravotnícke zariadenia	51

Implantované zdravotnícke zariadenia	51
Schopnosť vnímať zvuky	52
Ochrana zariadenia pred škodlivým obsahom	52
Vozidlá	52
Potenciálne explozívne prostredia	53
Informácia o certifikácii (SAR)	53
Autorské práva a ďalšie upozornenia	54
Informácie o správe digitálnych práv	56
Frequently asked questions	57
How do I get help for my phone?	57
Where can I find the warranty terms for my phone?	57
How do I get my phone repaired or replaced?	57
What should I do if my phone is lost or stolen?	57
Where can I see the full range of Nokia phones?	57
Where can I buy a Nokia phone?	57
My phone won't turn on, what should I do?	58
My phone won't charge, what should I do?	58
Troubleshooting tips	58
Where can I get support for my Lumia smartphone?	59

Začíname

Keys and parts

Explore the keys and parts of your new phone.

YOUR PHONE

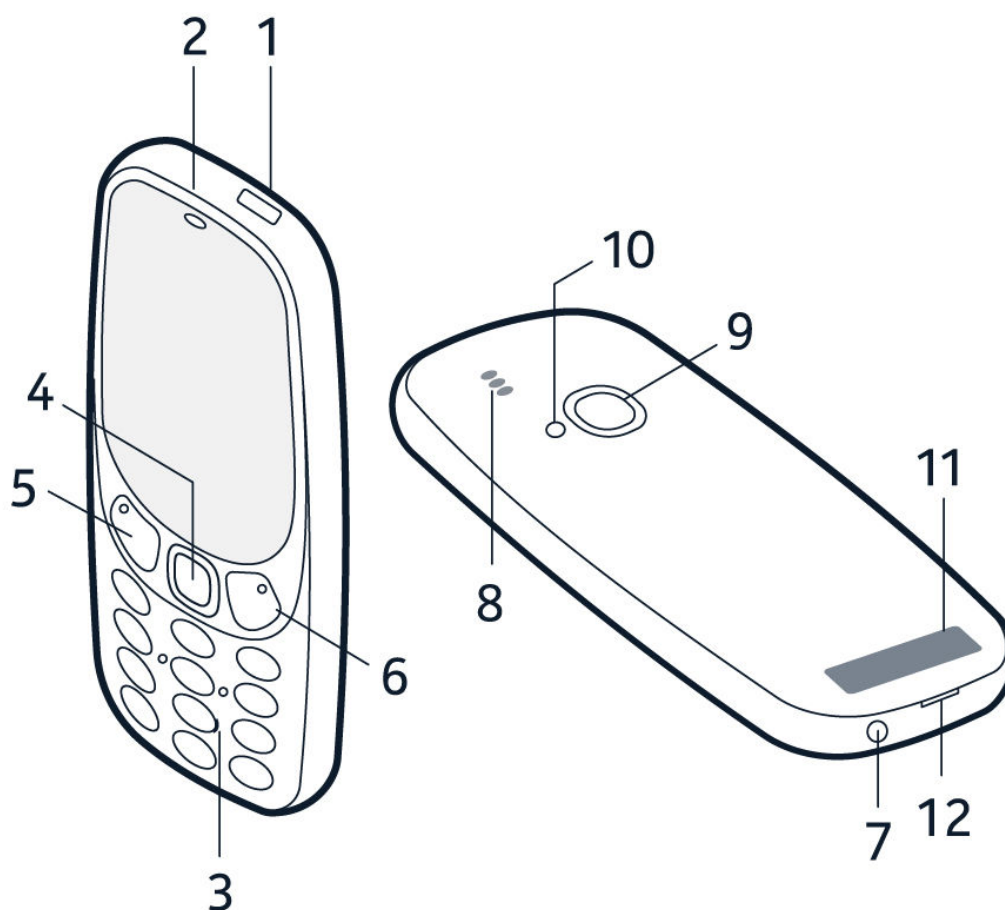

The keys and parts of your phone are:

- | | |
|----------------------|------------------------|
| 1. Charger connector | 7. Headphone connector |
| 2. Earpiece | 8. Loudspeaker |
| 3. Number keys | 9. Camera |
| 4. Selection key | 10. Flash light |

- | | |
|-------------------------------------|-----------------------------|
| 5. Function key, call key | 11. Antenna area |
| 6. Function key, end call/power key | 12. Back cover opening slot |

To lock the keys, select **Go to** > **Lock keypad**.

To unlock the keys, quickly press **↶**, and select **Unlock**.

Avoid touching the antenna area while the antenna is in use. Contact with antennas affects the communication quality and may reduce battery life due to higher power level during operation.

Do not connect to products that create an output signal, as this may damage the device. Do not connect any voltage source to the audio connector. If you connect an external device or headset, other than those approved for use with this device, to the audio connector, pay special attention to volume levels.

Parts of the device are magnetic. Metallic materials may be attracted to the device. Do not place credit cards or other magnetic storage media near the device, because info stored on them may be erased.

Some of the accessories mentioned in this user guide, such as charger, headset, or data cable, may be sold separately.



Poznámka: Telefón môžete nastaviť tak, aby vyžadoval bezpečnostný kód. Vopred nastavený kód je 12345. V záujme ochrany svojho súkromia a osobných údajov ho zmeňte. Pripomíname však, že nový (zmenený) kód si musíte zapamätať, pretože spoločnosť HMD Global ho nemôže otvoriť ani obísť.

Nastavenie a zapnutie telefónu

Prečítajte si informácie o vložení SIM karty, pamäťovej karty a batérie a zapnutí telefónu.



MICROSIM

Dôležité upozornenie: Toto zariadenie je určené na prácu len so SIM kartami (pozrite si obrázok). Použitie nekompatibilných SIM kariet môže spôsobiť poškodenie karty alebo zariadenia a môže dôjsť aj k porušeniu dát uložených na karte. Informácie o používaní SIM karty s výrezom nanoUICC zistíte u svojho mobilného operátora.



PAMÄŤOVÉ KARTY MICROSD

Používajte iba kompatibilné pamäťové karty schválené na použitie s týmto zariadením. Nekompatibilné karty môžu spôsobiť poškodenie karty, zariadenia a údajov uložených na karte.



Poznámka: Pred odobratím ktoréhokoľvek krytu zariadenie vypnite a odpojte nabíjačku a všetky ostatné zariadenia. Pri výmene krytov sa nedotýkajte žiadnych elektronických súčastí. Zariadenie vždy uchovávajte a používajte s nasadenými krytmi.

SET UP YOUR PHONE (SINGLE SIM)

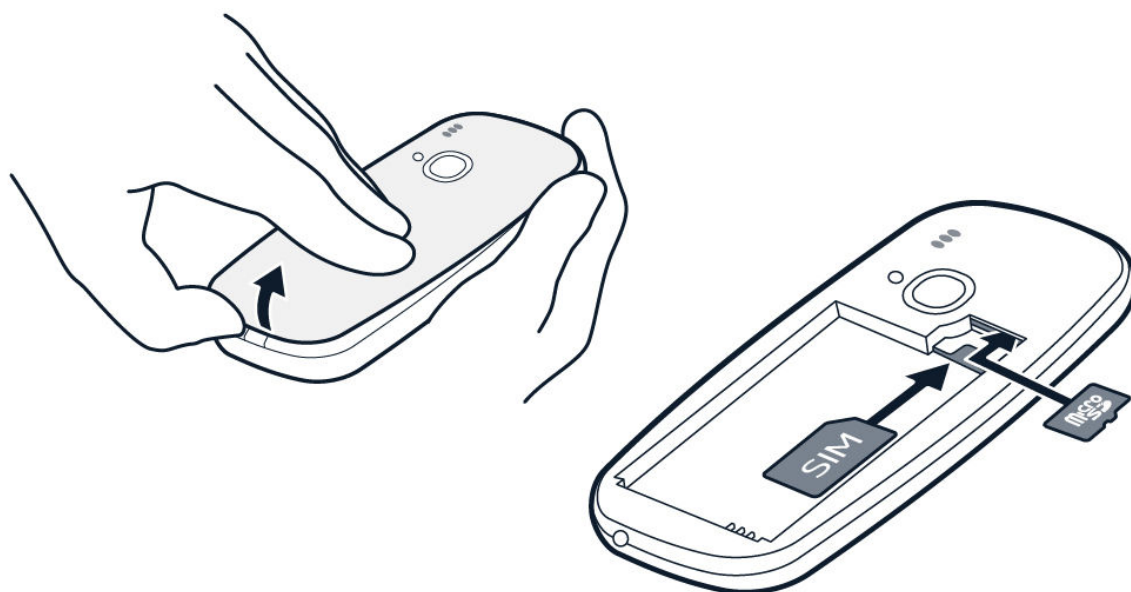

1. Place your fingernail in the small slot at the bottom of the phone, lift and remove the cover.
2. If the battery is in the phone, lift it out.
3. Slide the SIM into the SIM slot with the contact area face down.
4. If you have a memory card, slide the memory card into the memory card slot.
5. Line up the battery contacts, and put the battery in.
6. Replace the back cover.

SET UP YOUR PHONE (DUAL SIM)

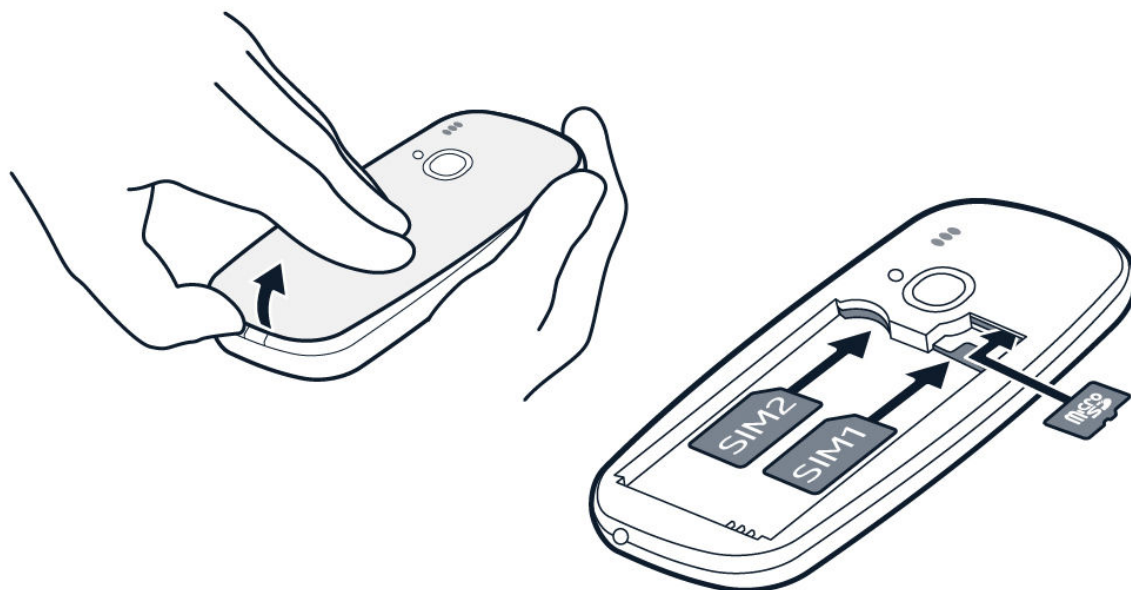

1. Place your fingernail in the small slot at the bottom of the phone, lift and remove the cover.
2. If the battery is in the phone, lift it out.
3. Slide the first SIM into SIM slot 1 with the contact area face down. Slide the second SIM into SIM slot 2. Both SIM cards are available at the same time when the device is not being used, but while one SIM card is active, for example, making a call, the other may be unavailable.
4. If you have a memory card, slide the memory card into the memory card slot.
5. Line up the battery contacts, and put the battery in.
6. Replace the back cover.

ZAPNUTIE TELEFÓNU

Podržte stlačené tlačidlo .

VYBRATIE SIM KARTY

Otvorte zadný kryt, vyberte batériu a vytiahnite SIM kartu.

VYBRATIE PAMÄŤOVEJ KARTY

Otvorte zadný kryt, vyberte batériu a vytiahnite pamäťovú kartu von.

Nabíjanie telefónu

Batéria bola pri výrobe čiastočne nabitá. Skôr ako začnete telefón používať, ju však možno bude potrebné znova nabiť.

NABITIE BATÉRIE

1. Zapojte nabíjačku do sieťovej zásuvky.
2. Zapojte nabíjačku do telefónu. Po dokončení odpojte nabíjačku z telefónu a potom zo sieťovej zásuvky.

Ak je batéria úplne vybitá, môže trvať niekoľko minút, kým sa na displeji zobrazí indikátor nabíjania.



Tip: Nabíjanie pomocou pripojenia USB môžete použiť, keď nie je k dispozícii sieťová zásuvka. Počas nabíjania zariadenia je možné prenášať dáta. Účinnosť nabíjania pomocou pripojenia USB sa môže výrazne líšiť a môže trvať pomerne dlho, kým sa nabíjanie začne a zariadenie bude možné používať. Počítač musí byť zapnutý.

ŠETRENIE ENERGIE

Ako šetriť energiu:

1. Batériu nabíjajte efektívne: batériu vždy úplne nabite.
2. Vyberte iba zvuky, ktoré potrebujete: stlmte nepotrebné zvuky, napríklad zvuky tlačidiel.
3. Namiesto reproduktora používajte káblové slúchadlá.
4. Zmeňte nastavenie obrazovky telefónu: nastavte vypnutie obrazovky telefónu po krátkom čase.
5. Znížte jas obrazovky.
6. Vždy, keď to bude možné, používajte pripojenie na sieť (napr. Bluetooth) s úvahou: ak funkcie pripojenia na sieť nepoužívate, vypnite ich.

Lock or unlock the keys

LOCK THE KEYPAD

To avoid accidentally pressing the keys, use keypad lock. Select **Go to > Lock keypad**.

UNLOCK THE KEYPAD

Press , and select **Unlock**.

Základné informácie

Optimálne využívanie dvoch SIM kariet

V tomto telefóne môžete používať dve SIM karty a môžete ich používať na rôzne účely.

SELECT WHICH SIM CARD TO USE

1. Select **Menu** >  > **Connectivity** > **Dual SIM** .
2. To choose which SIM to use for calls, select **Call** , switch **Always ask** to **Off** , and select **Preferred SIM** .
3. To choose which SIM to use for messages, select **Messaging** , switch **Always ask** to **Off** , and select **Preferred SIM** .
4. To choose which SIM to use for mobile data, switch **Mobile data connection** to **On** , and select **Mobile data** > **Preferred SIM** .

FORWARD CALLS BETWEEN YOUR 2 SIMS

Get the most out of your 2 SIM cards. If you forward your calls between your SIMs, when someone calls you on one SIM while you're having a call on the other, you can manage your calls from both SIMs just like with only one SIM.

Make sure you have 2 SIM cards inserted in your phone.

1. Select **Menu** >  > **SIM numbers** .
2. Type in the numbers of your both SIMs.
3. Depending on how you want to forward the calls when one of your SIMs is out of reach or busy, select **Between two SIMs** , **From SIM1 to SIM2** , or **From SIM2 to SIM1** .



Tip: To check if your calls are being forwarded, select **Check status** .

Explore your phone

SEE THE APPS AND FEATURES OF YOUR PHONE



Select **Menu** .

GO TO AN APP OR FEATURE

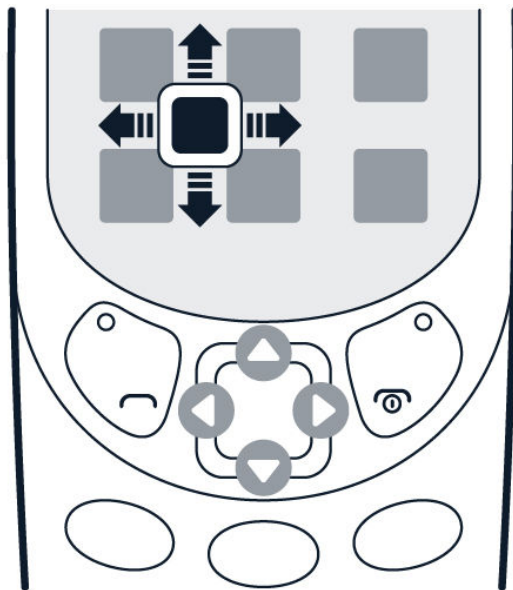

Press the scroll key up, down, left, or right.

OPEN AN APP OR SELECT A FEATURE



Select **Choose** .

GO BACK TO THE PREVIOUS VIEW



Select **Back**.

GO BACK TO THE HOME SCREEN

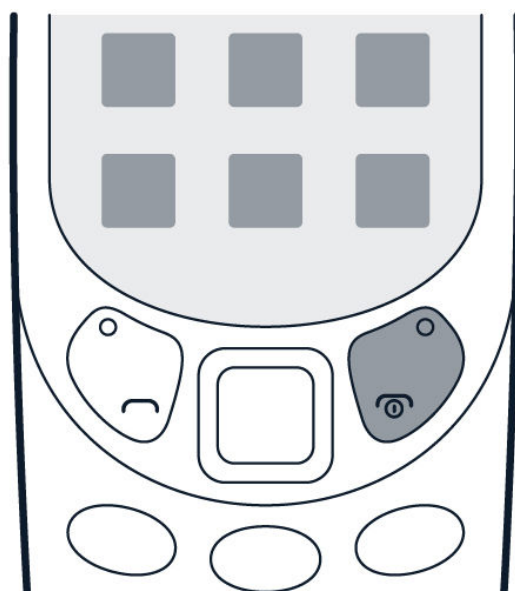

Press the end key.

SWITCH ON THE FLASHLIGHT



On the idle screen, quickly scroll up twice to switch on the flashlight.

To switch off the flashlight, scroll up once.

Do not shine the light in anyone's eyes.

Change the volume

TURN THE VOLUME UP OR DOWN

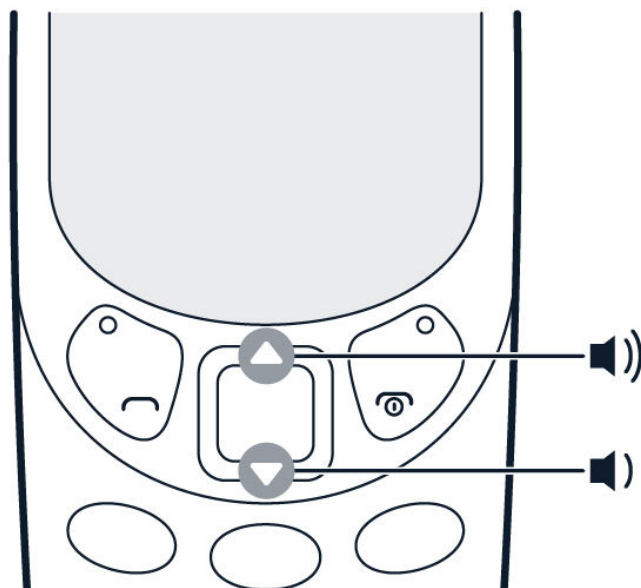

Trouble hearing your phone ringing in noisy environments, or calls too loud? You can change the volume to your liking.

Scroll up or down to change the volume during a call or when listening to the radio.

Change your ring or message tone

You can choose a new ringtone or message tone.

CHANGE YOUR RINGTONE

1. Select **Menu** > **⚙️** > **Tones** .
2. Choose **Ringtone** .
3. Scroll to a ringtone.
4. Press **OK** .



Tip: Je tón zvonenia príliš hlasný alebo tichý? Zvoľte položku **Hlasitosť zvonenia** a stlačte navigačné tlačidlo doľava alebo doprava.

CHANGE YOUR MESSAGE TONES

1. Select **Menu** > **⚙️** > **Tones** > **Messages**.
2. Scroll to a message tone.
3. Press **OK**.

Zmena tapety

CHOOSE A NEW WALLPAPER

You can change the background of your home screen with **Wallpaper** setting.

1. Select **Menu** > **⚙️** > **Display settings** > **Wallpaper**.
2. Select **Default** to see the available wallpapers.
3. Scroll to a wallpaper and select **View** to see how it looks on the screen.
4. Select **Choose** and then the option to position the wallpaper on the screen.

You can also select a wallpaper from the photos you have on your phone.

Písanie textu

PÍSANIE POMOCOU TLAČIDIEL

Písanie pomocou tlačidiel je jednoduché a zábavné.

Opakovane stláčajte príslušné tlačidlo, kým sa nezobrazí požadované písmeno.

Ak chcete vložiť medzeru, stlačte **0**.

Ak chcete napísať špeciálny znak alebo interpunkčné znamienko, stlačte *****.

Ak chcete prepínať medzi režimami písania veľkých a malých písmen, stlačte opakovane tlačidlo **#**.

Ak chcete napísať číslo, stlačte a podržte číslíkové tlačidlo.

POUŽÍVANIE PREDIKTÍVNEHO VKLADANIA TEXTU

Ak chcete urýchliť písanie, telefón môže na základe prvých písmen doplniť celé slovo. Prediktívne vkladanie textu vychádza zo zabudovaného slovníka. Táto funkcia nie je k dispozícii pre všetky jazyky.

1. Vyberte položku **Voľby** > **Slovník** a jazyk.
2. Začnite písať slovo. Keď sa zobrazí požadované slovo, stlačte tlačidlo **0**.

Ak chcete slovo zmeniť, opakovane stlačte *****, až kým sa nezobrazí požadované slovo.

Ak slovo, ktoré hľadáte, nie je v slovníku, napíšte ho opakovaným stláčaním tlačidla ***** preskočte neželané slová, zvolte položku **Hláskuj** a napíšte príslušné slovo. Slovo sa takto pridá do slovníka.

Ak chcete prepnúť medzi prediktívnym a tradičným vkladáním textu, stlačte opakovane tlačidlo **#**.



Ak chcete vypnúť prediktívne písanie textu, vyberte položku **Voľby** > **Slovník** > **Predikcia je vypnutá**.

Hovory, kontakty a správy

Hovory

USKUTOČNENIE HOVORU

Prečítajte si informácie o hovoroch z nového telefónu.

1. Napíšte telefónne číslo. Ak chcete vložiť znak + používaný pri medzinárodných hovoroch, dvakrát stlačte tlačidlo *.
2. Stlačte tlačidlo . Ak sa zobrazí výzva, zvolte SIM kartu, ktorá sa má použiť.
3. Hovor ukončíte stlačením tlačidla .

PRIJATIE HOVORU

Stlačte tlačidlo .



Tip: Ak chcete volať bez použitia rúk, spárujte svoj telefón s kompatibilnou náhlavnou súpravou s funkciou Bluetooth (predáva sa samostatne). Ak chcete zapnúť funkciu Bluetooth, vyberte položku **Menu** >  > **Pripojiteľnosť** > **Bluetooth** a nastavte položku **Bluetooth** na hodnotu **Zap**.



Tip: Ak sa nachádzate v situácii, keď hovor nemôžete prijať a musíte rýchlo stlmiť zvonenie, zvolte položku **Stíšenie**.

Contacts

ADD A CONTACT

Save and organize your friends' phone numbers.

1. Select **Menu** >  > **Options** > **Add new contact** .
2. Write the name, and type in the number.
3. Select **Save** .



Tip:You can select which memory you want to use for storing contacts. Select **Options** >  > **Memory** .



Tip:To save a phone number in the dialer, type in the number, and select **Save** .

SAVE A CONTACT FROM CALL LOG

You can save contacts from call log.

1. Select **Menu** >  > **Received** or **Missed** , depending on from where you want to save the contact.
2. Highlight the number you want to save, and select **Options** > **Save** .
3. Add the contact's name and **Save** .

CALL A CONTACT OR SEND A MESSAGE

Call a contact directly from the contacts list. You can also send messages from the contacts list.

1. Select **Menu** >  and scroll to a contact you want to call or send a message.
2. Select the contact and select **Call** or **Send message** .

Posielanie a prijímanie správ

PÍSANIE A POSIELANIE SPRÁV

1. Vyberte položku **Menu** >  > **Vytvoriť správu** .
2. Ak chcete pridať príjemcu, zvolte položku **Pridať príjemcu** . Môžete napísať telefónne číslo alebo pridať a príjemcu z položky **Kontakty** alebo **Distrib. zoznamy** .
3. Napíšte správu do poľa **SMS a MMS** .
4. Vyberte položku **Pošli** .

MOŽNOSTI PÍSANIA

Rôzne možnosti písania správy nájdete v položke **Vol'by** , keď sa nachádzate v poli správy. Môžete vložiť smajlíkov a symboly alebo použiť pripravené šablóny. Môžete pridať fotografie alebo zrušiť správy a uložiť ich ako koncepty.

Slovník môžete zapnúť aj v položke **Vol'by** .

MOŽNOSTI SPRÁV

Ak ste dostali na svoj telefón správy, prejdite na správu a vyberte položku **Vol'by** . Ak sa chcete zavolať odosielateľovi, vyberte položku **Hovor** . Konverzácie môžete vymazať a pridať odosielateľa do zoznamu sledovaných. Môžete tiež otvoriť okno **Nastav. správ** .

Prispôsobenie telefónu

Change your ring or message tone

You can choose a new ringtone or message tone.

CHANGE YOUR RINGTONE

1. Select **Menu** > **⚙️** > **Tones**.
2. Choose **Ringtone**.
3. Scroll to a ringtone.
4. Press **OK**.



Tip: Je tón zvonenia príliš hlasný alebo tichý? Zvoľte položku **Hlasitosť zvonenia** a stlačte navigačné tlačidlo doľava alebo doprava.

CHANGE YOUR MESSAGE TONES

1. Select **Menu** > **⚙️** > **Tones** > **Messages**.
2. Scroll to a message tone.
3. Press **OK**.

Zmena vzhľadu plochy

Zmena vzhľadu plochy v nastaveniach displeja.

CHOOSE A NEW WALLPAPER

You can change the background of your home screen with **Wallpaper** setting.

1. Select **Menu** > **⚙️** > **Display settings** > **Wallpaper**.
2. Select **Default** to see the available wallpapers.

3. Scroll to a wallpaper and select **View** to see how it looks on the screen.
4. Select **Choose** and then the option to position the wallpaper on the screen.

You can also select a wallpaper from the photos you have on your phone.

CHANGE THE FONT SIZE

You can change the font size on your phone to larger in **Font size** setting.

1. Select **Menu** >  > **Display settings** > **Font size**.
2. Select the application where you want to have larger font, **Messaging**, **Contacts**, or **Menu**.
3. Scroll to the font size you want to use and select **Choose**.

SHOW DATE AND TIME

You can choose if you want to see date and time on the home screen of your phone.

1. Select **Menu** >  > **Date and time** > **Show date and time**.
2. Select **On** to have them visible on the home screen.

If you want your phone to have time updated automatically, set **Auto-update time** to **On**.

ĎALŠIE NASTAVENIA DISPLEJA

Upraviť môžete aj ďalšie nastavenia displeja. Jednotlivé nastavenia môžete zapínať a vypínať a meniť ich funkciu, napríklad oneskorenie a intenzitu.

Profily

Tento telefón má rôzne profily pre rôzne situácie. Profily si môžete meniť podľa potreby.

PRISPÔBOBENIE PROFILOV

V rôznych situáciách môžete používať viaceré profily. Existuje napríklad tichý profil pre situácie, kedy nemôžete mať zapnuté zvuky, a profil Vonku s hlasnými tónmi.

Profily si môžete ďalej prispôbovať.

1. Zvoľte položku **Menu** > **⚙** > **Profily**.
2. Vyberte profil a položku **Prispôbiť**.

Pri každom profile si môžete nastaviť vlastný tón zvonenia, jeho hlasitosť, zvuky správ a ďalšie hodnoty.



Tip: Rôzne profily si môžete na rýchly prístup vložiť do zoznamu **Ísť na**.

Nastavenie zoznamu **Ísť na**

Do zoznamu **Ísť na** môžete pridať rýchle odkazy na rôzne aplikácie a nastavenia.

ÚPRAVA POLOŽKY DO NASTAVENÍ

V ľavom spodnom rohu je zoznam **Ísť na**. Keď ho vyberiete, získate prístup k rôznym aplikáciám a nastaveniam. Aplikácie a nastavenia môžete zmeniť podľa potreby.

1. Zvoľte položku **Menu** > **⚙** > **Do nastavení**.
2. Zvoľte položku **Vybrať voľby**.
3. Prejdite k odkazu, ktorý chcete pridať do zoznamu **Ísť na** na ploche a stlačte tlačidlo **Označiť**.
4. Pomocou položky **Ukončené** opustite zoznam a pomocou možnosti **Áno** zmeny uložte.

Môžete zmeniť usporiadanie zoznamu **Ísť na**.

1. Zvoľte položku **Usporiadať**.
2. Prejdite na položku, ktorú chcete presunúť, a vyberte položku **Presunúť**.
3. Vyberte, či chcete položku presunúť nahor, nadol, na začiatok zoznamu alebo na koniec zoznamu.

4. Pomocou položky **Späť** opustíte zoznam a pomocou položky **Áno** zmeny uložíte.



Fotoaparát

Fotografie

Nepotrebuje mať samostatnú kameru. Váš telefón má všetko, čo potrebujete na nasnímanie spomienok.

TAKE A PHOTO

Capture the best moments with your phone camera.

1. To switch the camera on, select **Menu** > .
2. To zoom in or out, scroll up or down.
3. To take a photo, select .



Tip: To take a selfie, select **Selfie** > .



Tip: To switch the flash on, in camera, select  > **Flash on**.

VIEW A PHOTO YOU HAVE TAKEN





To view the photo right after taking it, select **New** >  > **Photos** > **Captured**. To view the photo later, in camera, select  > **Photos** > **Captured**.

Videá

Nepotrebuje mať samostatnú videokameru. Spomienky si môžete nahráť telefónom.

RECORD A VIDEO

Besides taking photos, you can also record videos with your phone.

1. To switch the camera on select **Menu** > .
2. To switch the video camera on, select  > **Video camera** .
3. To start recording, select .
4. To stop recording, select .



Tip: Need more space for your videos? Insert a memory card, and your videos are saved directly to the card.

SLEDOVANIE NAHRANÉHO VIDEOA

Video spustíte ihneď po nahrávaní výberom položky .



Tip:Video si môžete pozrieť neskôr pomocou položky **Menu** >  > **Zaznamenané** .

Internet a pripojenia

Browse the web

Learn how to browse the web with your phone.

CONNECT TO INTERNET

Catch up on the news, and visit your favorite websites on the go.

1. Select **Menu** > **📁** > **Surf or search** .
2. Write a web address, and select **OK** .



Tip: If you want to avoid data costs, switch mobile data off when you are not surfing the web. In your single SIM phone, select **Menu** > **⚙️** > **Connectivity** > **Mobile data** , and switch **Mobile data connection** to **Off** .



Tip: If you want to avoid data costs, switch mobile data off when you are not surfing the web. In your dual SIM phone, select **Menu** > **⚙️** > **Connectivity** > **Dual SIM** , and switch **Mobile data connection** to **Off** .

Hudba a videá

Hudobný prehrávač

Pomocou prehrávača hudby môžete počúvať svoje hudobné súbory vo formáte MP3. Ak chcete prehrávať hudbu, hudobné súbory musíte uložiť na pamäťovú kartu.

LISTEN TO MUSIC

1. Select **Menu** > .
2. Select **Options** > **All songs**.
3. Select a song.



Tip: Ak chcete počúvať hudbu pomocou bezdrôtových slúchadiel, spárujte svoj telefón s kompatibilnou náhlavnou súpravou s funkciou Bluetooth (predáva sa samostatne). Ak chcete zapnúť funkciu Bluetooth, vyberte položku **Menu** >  > **Pripojiteľnosť** > **Bluetooth** a nastavte položku **Bluetooth** na hodnotu **Zap**.

Videoprehrávač

Oblíbené videá môžete sledovať, kdekoľvek sa nachádzate.

PREHRÁVANIE VIDEOA

1. Zvoľte položku **Menu** > .
2. Najskôr vyberte priečinok s videom, ktoré chcete prehrať, a potom vyberte požadované video.



Tip: Niektoré formáty videí sa nepodporujú.

PRERUŠENIE ALEBO OBNOVENIE PREHRÁVANIA

Stlačte navigačné tlačidlo a vyberte položku **Prerušit'** alebo **Prehraj**.

Rádio

Find and save radio stations

Connect a compatible headset. It acts as an antenna.

SEARCH FOR YOUR FAVORITE RADIO STATIONS

1. Select **Menu** > .
2. To search for all available stations select **Options** > **Auto tuning**.
3. To switch to a saved station select **Options** > **Stations**, and scroll up or down.



Tip: Ak chcete prepnúť na uloženú stanicu, môžete stlačiť aj číselné tlačidlo.



Tip: Ak chcete stanicu premenovať, vyberte stanicu a položku **Vol'by** > **Premenovať**.

Počúvanie rádia

Našli ste dobrú rozhlasovú stanicu? Začnite ju počúvať!

LISTEN TO YOUR FAVORITE RADIO STATIONS ON YOUR PHONE

Select **Menu** > .

To change the volume, scroll up or down.

To close the radio, select **Options** > **Turn off**.

Hodiny, kalendár a kalkulačka

Manuálne nastavenie dátumu a času

Hodiny v telefóne môžete nastaviť manuálne.

CHANGE THE TIME AND DATE

1. Select **Menu** >  > **Date and time** .
2. Switch **Auto-update time** to **Off** .
3. To set the time, scroll down, and select **Time** . Use the scroll key to set the time, and select **OK** .
4. To set the date, scroll down, and select **Date** . Use the scroll key to set the date, and select **OK** .

Alarm clock

Learn how to use the alarm clock to wake up and get to places on time.

SET AN ALARM

No clock around? Use your phone as an alarm clock.

1. Select **Menu** >  .
2. Select an alarm and **Edit** > **Change** .
3. To set the hour, scroll up or down. To set the minutes, scroll right and then up or down.
4. Select **OK** > **Save** .

Calendar

Need to remember an event? Add it to your calendar.

ADD A CALENDAR REMINDER

1. Select **Menu** > **12**.
2. Select a date and **Options** > **Add event**.
3. Type in a name for the event.
4. To set the time, scroll down, and select **Change**. To set the hour, scroll up or down. To set the minutes, scroll right and then up or down.
5. Select **Save**.



Tip: By default, you are reminded by an alarm 15 minutes before the event. To change the alarm time, scroll down, and select **Change**. Select a reminder or **Never**.

Calculator

Learn how to add, subtract, multiply and divide with your phone calculator.

HOW TO CALCULATE

1. Select **Menu** > **%**.
2. Enter the first factor of your calculation, use the scroll key to select the operation, and enter the second factor.
3. Select **Equals** to get the result of the calculation.

Select **Clear** to empty the number fields.

Bluetooth

Zapnutie funkcie Bluetooth

Pripájanie telefónu k iným zariadeniam pomocou Bluetooth.

ZAPNUTIE FUNKCIE BLUETOOTH

Zvoľte položku **Menu** >  > **Pripojiteľnosť** > **Bluetooth** a zapnite funkciu **Bluetooth**.

Kopírovanie a odstraňovanie obsahu

Kopírovanie obsahu

Kopírujte fotografie, videá, hudbu a ďalší obsah, ktorý ste vytvorili (a uložili na pamäťovej karte) medzi telefónom a počítačom.

KOPÍROVANIE OBSAHU MEDZI TELEFÓNOM A POČÍTAČOM

Ak chcete skopírovať obsah z pamäte telefónu, v telefóne musí byť vložená pamäťová karta.

1. Pripojte telefón ku kompatibilnému počítaču prostredníctvom kompatibilného kábla USB.
2. Zvoľte položku **Úložisko dát**.
3. V počítači otvorte správcu súborov, ako je Windows Explorer, a prejdite na umiestnenie telefónu. Môžete vidieť obsah uložený na pamäťovej karte.
4. Presúvajte položky medzi telefónom a počítačom.

Zdieľanie obsahu

Zdieľajte obsah, ako napríklad kontakty, fotografie a videá, jednoducho s priateľmi a rodinou.

ZDIEĽANIE OBSAHU S APLIKÁCIOU SLAM CEZ BLUETOOTH

Stačí presunúť svoj telefón bližšie k druhému telefónu a váš obsah sa preniesie pomocou pripojenia Bluetooth.

1. V prijímacom telefóne zapnite funkciu Bluetooth a presvedčte sa, či je telefón viditeľný pre ďalšie telefóny.
2. Vyberte súbor, napríklad fotografiu. Stlačte tlačidlo **Voľby** a vyberte položku **Zdieľať fotku > Slam cez Bluetooth**.

3. Presuňte svoj telefón bližšie k druhému telefónu.



Tip: Aplikácia Slam vyhľadá najbližší telefón a pošle doň príslušnú položku.

Používanie zariadenia v skrytom režime je z hľadiska ochrany pred škodlivým softvérom bezpečnejšie. Neprijímajte žiadosti o spojenie Bluetooth zo zdrojov, ktorým nedôverujete. Keď funkciu Bluetooth nepoužívate, môžete ju vypnúť.

Remove private content from your phone

If you buy a new phone, or otherwise want to dispose of or recycle your phone, here's how you can remove your personal info and content.

REMOVE CONTENT FROM YOUR PHONE

When removing private content from your phone, pay attention to whether you are removing content from the phone memory or the SIM card.

1. To remove messages, select **Menu** > **Messages** > **Options** > **Delete more** > **Options** > **Choose all** > **Done**. Go to the folder you want to empty, and select **Options** > **Delete conversation** > **Yes**.
2. To remove contacts, select **Menu** > **Contacts** > **Options** > **Delete contacts** > **Options** > **Choose all** > **Done** > **Delete**.
3. To remove your call info, select **Menu** > **Call log** > **Clear call log** > **All calls**.
4. Check that all your personal content has been removed.

Zálohovanie a obnovenie

Vytvorenie zálohy

Niekedy je potrebné vytvoriť zálohu údajov vášho telefónu.

CREATE A BACKUP

1. Select **Menu** >  > **Backup** > **Create backup** .
2. Your device tells you that creating a backup may take a while and that you should not turn the phone off while the backup is created. Select **Choose** if you want to create a backup.
3. A list opens where you can mark the data you want to backup. You can **Mark** them one by one, or select **Options** > **Choose all** .
4. Your phone tells you when the backup is created.

Restore a backup

To restore a backup of your data you need the created backup file on a memory card.

RESTORE A BACKUP

1. Select **Menu** >  > **Backup** > **Restore backup** .
2. Select **Choose** and mark the data you want to restore, and select **Done** .
3. Your phone restarts after restoring the backup files.

Nastavenia

Nastavenia hovorov

Nastavenia hovorov v telefóne môžete zmeniť.

DOSTUPNÉ NASTAVENIA HOVOROV

Nastavenia hovorov môžete upraviť v závislosti od jednotlivých nastavení. Môžete ich zapnúť či vypnúť alebo skontrolovať stav každého z nich.

V nastavení hovorov môžete pridať telefónne čísla do zoznamov na kontrolu alebo blokovanie.

1. Zvoľte položku **Menu** >  > **Nastavenia hovoru**.
2. Vyberte nastavenie, ktoré chcete zmeniť.

Nastavenia telefónu

Nastavenia telefónu môžete zmeniť.

DOSTUPNÉ NASTAVENIA TELEFÓNU

Nastavenia telefónu môžete upraviť v závislosti od jednotlivých nastavení. Môžete zmeniť jazyk telefónu, zapnúť alebo vypnúť zámok tlačidiel alebo vložiť pozdrav.

Nastavenia ceny

Funkcia nastavení ceny umožňuje sledovať náklady.

AVAILABLE COST SETTINGS

You can set **Call trackers** to be **On** or **Off** .

Príslušenstvo

Upraviť môžete aj nastavenia príslušenstva.

ACCESSORY SETTINGS

Select the available accessory and edit its settings.

Ochranné nastavenia

Upraviť môžete aj dostupné bezpečnostné nastavenia.

AVAILABLE SECURITY SETTINGS

You can edit the security settings depending on a setting. You can set them to be either on or off, and check the status of the setting.

You can add phone numbers to a list to be blocked and create a closer user group.

1. Select **Menu** >  > **Security settings** > **Change codes** .
2. Select the code you want to change, either **Change security code** or **Change barr. password** .

Feedback

You can send feedback on your phone.

SEND FEEDBACK

You can send feedback on your phone directly from **Settings** .

1. Select **Menu** >  > **Feedback** .
2. Give feedback to questions as instructed, and select **Send** .

Obnovenie pôvodných nastavení

V tomto nastavení môžete obnoviť pôvodné nastavenia. Buďte však opatrní, pretože pri tomto upravovaní stratíte všetky osobné nastavenia a dáta, ktoré ste do telefónu pridali.

OBNOVENIE VÝROBNÝCH NASTAVENÍ TELEFÓNU

Nehody sa stávajú a váš telefón môže prestať reagovať. Môžete obnoviť pôvodné nastavenia, ale buďte opatrní, pretože táto akcia odstráni všetky dáta, ktoré ste uložili do pamäte telefónu, a všetky osobné nastavenia.

V prípade likvidácie telefónu vás upozorňujeme, že nesiete plnú zodpovednosť za odstránenie všetkého súkromného obsahu.

Na obnovenie pôvodných nastavení potrebujete bezpečnostný kód. Ak chcete obnoviť pôvodné nastavenia telefónu a odstrániť všetky údaje, na ploche zadajte kód ***#7370#**.

1. Zvoľte položku **Menu** >  > **Obnoviť pôvodné nastavenie** .
2. Zadajte bezpečnostný kód. Akonáhle stlačíte tlačidlo **OK** , nezobrazia telefón žiadnu ďalšiu otázku, reštartuje sa a všetky dáta budú odstránené.

Nastavenia správ

Môžete upraviť nastavenia správ.

NASTAVENIA SPRÁV

Vyberte položku **Menu** >  > **Voľby** > **Nastav. správ** .

Môžete samostatne upraviť všeobecné nastavenia správ a nastavenie textových správ, MMS správ a správ operátora.



Tip: V aplikácii SMS a MMS si môžete nastaviť písmo položky SMS a MMS na väčšie. Vyberte položku **Voľby** > **Nastav. správ** > **Všeobec. nastavenia** > **Väčšie písmo** .

Informácie o výrobku a bezpečnostné informácie

Pre vašu bezpečnosť

Prečítajte si tieto jednoduché pravidlá. Ich nedodržanie môže byť nebezpečné alebo v rozpore s miestnymi právnymi predpismi. Ak chcete získať ďalšie informácie, prečítajte si celú používateľskú príručku.



VYPÍNANIE V OBLASTIACH, KDE PLATIA OBMEDZENIA

Zariadenie vypnite, keď používanie mobilných telefónov nie je povolené alebo keď by mohlo spôsobiť rušenie alebo nebezpečenstvo, napríklad v lietadle, v nemocniciach alebo v blízkosti zdravotníckych zariadení, palív, chemikálií alebo oblastí, kde prebiehajú trhacie práce. Dodržiavajte všetky pokyny v oblastiach, kde platia obmedzenia.



BEZPEČNOSŤ CESTNEJ PREMÁVKY JE PRVORADÁ

Rešpektujte všetky miestne predpisy. Ako vodič majte pri vedení vozidla vždy voľné ruky, aby ste sa mohli venovať vedeniu vozidla. Pri vedení vozidla musíte mať na zreteli predovšetkým bezpečnosť cestnej premávky.



RUŠENIE

Všetky bezdrôtové zariadenia sú citlivé na rušenie, ktoré môže negatívne ovplyvniť ich prevádzku.



ODBORNÝ SERVIS

Tento výrobok smie inštalovať a opravovať iba vyškolený personál.



BATÉRIE, NABÍJAČKY A ĎALŠIE PRÍSLUŠENSTVO

Používajte iba batérie, nabíjačky a ďalšie príslušenstvo schválené spoločnosťou HMD Global Oy na použitie s týmto zariadením. Neprepájajte nekompatibilné výrobky.



UCHOVÁVAJTE ZARIADENIE V SUCHU

Ak vaše zariadenie nie je odolné voči vode, uchovávajte ho v suchu.



CHRÁŇTE SI SLUCH

Ak chcete predísť možnému poškodeniu sluchu, vyhnite sa dlhodobému počúvaniu zariadenia pri vysokej hlasitosti. Keď počas používania reproduktora držíte zariadenie blízko svojho ucha, postupujte veľmi opatrne.



SAR

Toto zariadenie vyhovuje smerniciam regulujúcim podmienky pôsobenia rádiových frekvencií žiarenia pri používaní v normálnej polohe pri uchu alebo vo vzdialenosti najmenej 5 mm (0,2 palca) od tela. Informácie o konkrétnych maximálnych hodnotách SAR sú dostupné v časti Informácia o certifikácii (SAR) v tejto príručke. Ďalšie informácie nájdete na webovej stránke www.sar-tick.com.

Ak nosíte puzdro pri sebe upevnené pomocou spony na opasok alebo iného typu držača, nesmie obsahovať kovy a musí medzi zariadením a telom zabezpečiť uvedenú minimálnu vzdialenosť. Upozorňujeme, že mobilné zariadenia môžu vysielat' rádiové vlny, aj keď neprebíha hlasový hovor.

Sieťové služby a poplatky

Používanie niektorých funkcií a služieb alebo načítavanie obsahu vrátane bezplatných položiek vyžaduje pripojenie k sieti. Môže ísť pritom o prenos veľkého množstva dát, čo môže viesť k poplatkom za dáta. Niektoré funkcie si možno budete musieť predplatiť.

Vaše zariadenie môžete používať len v sieťach GSM 900/1 800 MHz. Vyžaduje sa predplatenie u poskytovateľa služieb.

Tiesňové volania



Dôležité upozornenie: Vytvorenie spojenia za akýchkoľvek okolností sa nedá zaručiť. Nikdy sa nespoliehajte na bezdrôtový telefón ako na jediný prostriedok pre životne dôležitú komunikáciu, napríklad na privolanie lekárskej pomoci.

Pred uskutočnením hovoru:

- zapnite telefón,
- ak sú plocha a tlačidlá telefónu zamknuté, odomknite ich,
- prejdite na miesto, kde je k dispozícii dostatočne silný signál.

1. Stláčajte tlačidlo Koniec, kým sa nezobrazí plocha.
2. Napíšte oficiálne tiesňové číslo platné v lokalite, kde sa nachádzate. Číslo tiesňového volania sa v rôznych oblastiach líšia.

3. Stlačte tlačidlo Volať.
4. Poskytnite čo najpresnejšie potrebné informácie. Hovor neukončujte, kým nebudete mať povolenie.

Možno bude potrebné vykonať tieto kroky:

- vložte späť do telefónu SIM kartu,
- ak vás telefón požiada o kód PIN, napíšte oficiálne číslo tiesňového volania pre vaše súčasné miesto a stlačte tlačidlo Hovor,
- vypnite obmedzenia hovorov v telefóne, napríklad blokovanie hovorov, pevný zoznam alebo uzavreté skupiny používateľov.

Starostlivosť o zariadenie

So zariadením, batériou, nabíjačkou a príslušenstvom zaobchádzajte opatrne. Na uchovanie zariadenia vo funkčnom stave postupujte podľa nasledujúcich odporúčaní.

- Uchovávajte zariadenie v suchu. Zrážky, vlhkosť a najrôznejšie tekutiny a kondenzáty obsahujú minerály, ktoré spôsobujú koróziu elektronických obvodov.
- Nepoužívajte ani neuchovávajte zariadenie v prašnom ani špinavom prostredí.
- Neuchovávajte zariadenie v horúcom prostredí. Vysoké teploty môžu poškodiť zariadenie alebo batériu.
- Neuchovávajte zariadenie v chladnom prostredí. Keď sa zariadenie zohreje na svoju normálnu teplotu, môže sa v jeho vnútri vytvoriť kondenzát a poškodiť ho.
- Neotvárajte zariadenie inak, než je uvedené v používateľskej príručke.
- Neautorizované úpravy môžu zariadenie poškodiť a môžu byť v rozpore s právnymi predpismi upravujúcimi prevádzku rádiových zariadení.
- Zariadenie ani batériu nenechajte spadnúť, neudierajte a netraste nimi. Nebezpečným zaobchádzaním môžete zariadenie rozbiť.
- Na čistenie povrchu zariadenia používajte iba jemnú, čistú a suchú handričku.
- Zariadenie nefarbte. Farba môže znemožniť správne fungovanie.
- Nenechávajte zariadenie v blízkosti magnetov ani magnetických polí.
- Ak chcete dôležité dáta uchovať v bezpečí, ukladajte ich minimálne na dvoch samostatných miestach, napríklad v zariadení, na pamäťovej karte alebo v počítači, prípadne si ich zapíšte.

Počas dlhotrvajúcej prevádzky sa zariadenie môže zahrievať. Vo väčšine prípadov je to normálne. Aby sa zabránilo prehriatiu, zariadenie môže automaticky spomaliť činnosť, zatvoriť aplikácie, vypnúť nabíjanie a v prípade nutnosti sa môže samo vypnúť. Ak zariadenie nepracuje správne, zverte ho najbližšiemu autorizovanému servisnému stredisku.

Recyklovanie



Použitú elektronickú výrobu, batérie a obalové materiály odneste vždy na určené zberné miesto. Týmto spôsobom prispějete k obmedzeniu nekontrolovanej likvidácie odpadu a pomôžete recyklovať materiály. Elektrické a elektronické výrobky obsahujú množstvo hodnotného materiálu, napríklad kovov (ako meď, hliník, ocel, či horčík) a cenných kovov (ako zlato, striebro či paládium). Všetky materiály zariadenia možno obnoviť vo forme materiálov a energie.

Symbol preškrtnutej odpadovej nádoby s kolieskami



SYMBOL PREŠKRTNUTEJ ODPADOVEJ NÁDOBY S KOLIESKAMI

Symbol prečiarknutej odpadovej nádoby na výrobku, batérii, v dokumentácii alebo obale upozorňuje, že všetky elektrické a elektronické výrobky a batérie sa musia po skončení svojej životnosti odniesť na osobitné zberné miesto. Nevyhadzujte tieto výrobky do netriedeného komunálneho odpadu: recyklujte ich. Informácie o najbližšom mieste recyklácie získate na miestnom úrade na likvidáciu odpadu.

Informácie o batérii a nabíjačke

BATÉRIA A NABÍJAČKA

Zariadenie používajte len s originálnou nabíjateľnou batériou BL-4UL.

Zariadenie nabíjajte pomocou nabíjačky AC-18. Typ zástrčky na nabíjačke sa môže líšiť.

Spoločnosť HMD Global môže vyrábať ďalšie modely batérií alebo nabíjačiek, ktoré sa môžu použiť s týmto zariadením.

Typ batérie: BL-4UL

Jedna SIM karta

- Teoretický čas hovoru až 22,1 hodiny
- Teoretický čas pohotovostného režimu až 31 dní

Dve SIM

- Teoretický čas hovoru až 22,1 hodiny
- Teoretický čas pohotovostného režimu až 25,3 dňa

INFORMÁCIE O BEZPEČNOSTI BATÉRIE A NABÍJAČKY

Pri odpájaní nabíjačky alebo príslušenstva držte a ťahajte zástrčku, nie kábel.

Ak sa nabíjačka nepoužíva, odpojte ju. Ak úplne nabitú batériu nepoužívate, časom sa sama vybije.

Ak chcete dosiahnuť optimálnu činnosť zariadenia, batériu vždy udržiavajte v prostredí s teplotou medzi 15 °C a 25 °C (59 °F a 77 °F). Extrémne teploty znižujú kapacitu a životnosť batérie. Zariadenie s horúcou alebo studenou batériou môže krátkodobo prestať pracovať.

K náhodnému skratu môže dôjsť, keď sa kovový predmet dotkne kovových prúžkov na batérii. Môže dôjsť k poškodeniu batérie alebo iného predmetu.

Nevhadzujte nepotrebné batérie do ohňa – mohli by explodovať. Dodržiavajte

miestne predpisy. Ak je to možné, recyklujte ich. Neodhadzujte ich do komunálneho odpadu.

Batériu nerozoberajte, nerozrezávajte, nedrvte, neohýbajte, neprepichujte a ani iným spôsobom nepoškodzuje. Ak z batérie vyteká tekutina, zabráňte jej kontaktu s pokožkou a očami. Ak dôjde k takémuto kontaktu, okamžite vypláchnite zasiahnuté miesto vodou alebo vyhľadajte lekársku pomoc. Batériu neupravujte, nesnažte sa do nej vkladať cudzie predmety, neponárajte a nevystavujte ju vplyvu vody ani iných tekutín. Poškodená batéria môže explodovať.

Batériu a nabíjačku používajte iba na také účely, na ktoré sú určené. Nesprávne použitie alebo používanie neschválených, prípadne nekompatibilných batérií alebo nabíjačiek môže spôsobiť vznik požiaru, explóziu alebo iné nebezpečenstvo a viesť k strate platnosti všetkých povolení a záruk. Ak máte pocit, že je batéria alebo nabíjačka poškodená, zoberte ju do autorizovaného centra alebo predajcovi telefónu. Nikdy nepoužívajte poškodenú batériu ani nabíjačku. Nabíjačky nikdy nepoužívajte vonku. Zariadenie nikdy nenabíjajte počas búrky.

Malé deti

Vaše zariadenie a jeho príslušenstvo nie sú hračky. Môžu obsahovať malé súčasti. Uchovávajte ich mimo dosahu malých detí.

Zdravotnícke zariadenia

Používanie rádiových frekvenčných prenosových zariadení vrátane bezdrôtových telefónov môže rušiť funkcie nedostatočne chránených zdravotníckych zariadení. Ak chcete zistiť, či je zdravotnícke zariadenie adekvátne chránené pred externou rádiovou frekvenčnou energiou, informujte sa u lekára alebo výrobcu zariadenia.

Implantované zdravotnícke zariadenia

Výrobcovia implantovaných zdravotníckych prístrojov odporúčajú v rámci ochrany pred možným rušením dodržiavať medzi bezdrôtovým zariadením a zdravotníckym prístrojom minimálnu vzdialenosť 15,3 centimetra (6 palcov). Osoby nosiace tieto zariadenia by sa mali riadiť týmito pokynmi:

- vždy udržiavať bezdrôtové zariadenie vo vzdialenosti viac ako 15,3 centimetra (6 palcov) od zdravotníckeho prístroja,
- nenosiť bezdrôtové zariadenie v náprsnom vrecku,
- držať zariadenie pri uchu na opačnej strane než je zdravotnícke zariadenie,
- ak existuje akýkoľvek dôvod predpokladať, že bezdrôtové zariadenie spôsobuje rušenie, vypnúť ho,
- postupovať podľa pokynov od výrobcu implantovaného zdravotníckeho zariadenia.

V prípade akýchkoľvek otázok týkajúcich sa používania bezdrôtových zariadení s implantovanými zdravotníckymi zariadeniami ich prekonzultujte so svojím lekárom.

Schopnosť vnímať zvuky



Varovanie: Používanie náhlavnej súpravy môže ovplyvniť vašu schopnosť vnímať zvuky z okolia. Nepoužívajte náhlavnú súpravu tam, kde vás to môže vystaviť nebezpečenstvu.

Medzi niektorými bezdrôtovými zariadeniami a niektorými načúvacími zariadeniami môže dochádzať k rušeniu.

Ochrana zariadenia pred škodlivým obsahom

Vaše zariadenie môže byť vystavené vírusom a inému škodlivému obsahu. Vykonajte nasledujúce opatrenia:

- Buďte opatrní pri otváraní správ. Môžu obsahovať nebezpečný softvér alebo byť iným spôsobom škodlivé pre vaše zariadenie alebo počítač.
- Buďte opatrní pri prijímaní požiadaviek na pripojenie, prehliadaní internetu alebo načítavaní obsahu. Nepovoľujte pripojenia Bluetooth zo zdrojov, ktorým nedôverujete.
- Inštalujte a používajte iba služby a softvér zo zdrojov, ktorým dôverujete a ktoré poskytujú adekvátnu bezpečnosť a ochranu.
- Inštalujte antivírusové aplikácie a iný bezpečnostný softvér do vášho zariadenia a do každého pripojeného počítača. V jednom okamihu používajte iba jednu antivírusovú aplikáciu. Používanie viacerých aplikácií môže mať vplyv na výkon a funkčnosť zariadenia a počítača.
- Pri otváraní vopred nainštalovaných záložiek a odkazov na internetové stránky tretích strán vykonajte príslušné opatrenia. Spoločnosť HMD Global sa nehlási k zodpovednosti za takéto stránky ani ju nepreberá.

Vozidlá

Rádiové vlny môžu mať vplyv na nesprávne nainštalované alebo nedostatočne chránené elektronické systémy vo vozidlách. Bližšie informácie vám poskytne výrobca vášho vozidla alebo jeho výbavy.

Inštaláciu zariadenia vo vozidle môže vykonávať iba kvalifikovaný personál. Chybná inštalácia môže byť nebezpečná a môže mať za následok neplatnosť záruky. Pravidelne kontrolujte, či sú všetky bezdrôtové zariadenia vo vašom vozidle správne pripojené a funkčné. Neskladujte ani neprevádzajte horľavé či výbušné materiály v tom istom priestore ako zariadenie, jeho súčasti alebo príslušenstvo. Zariadenie ani jeho príslušenstvo neumiestňujte do oblasti, kde sa rozpína airbag.

Potenciálne explozívne prostredia

Vypnite zariadenie v oblasti s potenciálne výbušným prostredím, napr. na čerpacích staniách. Iskry môžu spôsobiť výbuch alebo oheň, ktoré môžu mať za následok poranenie alebo smrť. Dodržujte obmedzenia v oblastiach s výskytom pohonných hmôt, chemických továrňach alebo na miestach, kde prebiehajú trhacie práce. Oblasti s potenciálne výbušným prostredím často nemusia byť jasne označené. Patria sem zvyčajne miesta, na ktorých platí pokyn vypnúť motor vozidla, podpalubia lodí, miesta skladovania alebo prepravy chemikálií a miesta s chemikáliami alebo časticami v ovzduší. O možnosti používať zariadenie v blízkosti vozidiel jazdiacich na skvapalnené uhl'ovodíky (napríklad propán alebo bután) sa poraďte s ich výrobcami.

Informácia o certifikácii (SAR)

Toto mobilné zariadenie vyhovuje smerniciam o expozícii rádiovým vlnám.

Vaše mobilné zariadenie je vysielateľ a prijímač rádiových vln. Je skonštruované tak, aby sa dodržiavali limity súvisiace s pôsobením rádiových vln (rádiofrekvenčné elektromagnetické polia) podľa odporúčaní medzinárodných smerníc zostavených nezávislou vedeckou organizáciou ICNIRP. Tieto smernice zahŕňajú zásadné bezpečnostné limity na zabezpečenie ochrany všetkých osôb nezávisle od veku a zdravotného stavu.

Smernice pre vyžarovanie boli zostavené na základe jednotky špecifického absorbovaného výkonu SAR (Specific Absorption Rate), ktorá vyjadruje množstvo

rádiofrekvenčných emisií (RF) zasahujúcich hlavu alebo telo počas používania zariadenia. Podľa organizácie ICNIRP je stanovený limit SAR pre mobilné zariadenia 2,0 W/kg, pričom ide o priemernú hodnotu na desať gramov tkaniva.

Testy na hodnotu SAR sa vykonávajú v štandardných prevádzkových polohách a so zariadením vysielajúcim na najvyššej certifikovanej výkonovej úrovni vo všetkých frekvenčných pásmach.

Toto zariadenie spĺňa smernice pre vyžarovanie, ak sa používa pri hlave alebo je umiestnené vo vzdialenosti minimálne 1,5 centimetra (5/8 palca) od tela. Ak nosíte puzdro pri sebe upevnené pomocou spony na opasok alebo iného typu držiaka, nesmie obsahovať kovy a musí medzi zariadením a telom zabezpečiť uvedenú minimálnu vzdialenosť.

Na odosielanie dát a správ je potrebné kvalitné sieťové pripojenie. Odoslanie sa môže odložiť, kým nebude k dispozícii takéto pripojenie. Uvedené pokyny o vzdialenosti od tela dodržujte, kým sa odosielanie nedokončí.

Počas bežného používania sú hodnoty SAR výrazne nižšie ako hodnoty uvedené vyššie. Ak totiž nie je potrebný najvyšší výkon počas hovoru, výkon mobilného telefónu sa automaticky zníži, aby sa predišlo rušeniu siete a aby sa dosiahla efektívna činnosť systému. Čím je výkon zariadenia nižší, tým je nižšia hodnota SAR.

Modely zariadenia môžu mať rôzne verzie a viaceré hodnoty. Časom sa môžu vyskytnúť zmeny v súčiastiach a konštrukcii, ktoré môžu mať vplyv na hodnoty SAR.

Ďalšie informácie nájdete na webovej stránke www.sar-tick.com. Upozorňujeme, že mobilné zariadenia môžu vysielat' rádiové vlny, aj keď neprebíha hlasový hovor.

Podľa vyhlásenia Svetovej zdravotníckej organizácie (SZO alebo WHO) aktuálne vedecké informácie nevyžadujú uplatnenie špeciálnych opatrení počas používania mobilných zariadení. Ak chcete znížiť úroveň svojej expozície rádiofrekvenčnej energii, odporúča sa obmedziť dobu používania zariadenia alebo používať súpravu hands-free, čím sa zabráni priamemu kontaktu zariadenia s hlavou a telom. Viac informácií, vysvetlení a diskusií súvisiacich s rádiofrekvenčným žiarením nájdete na webovej lokalite SZO www.who.int/peh-emf/en.

Autorské práva a ďalšie upozornenia

VYHLÁSENIE O ZHODE

Spoločnosť HMD Global Oy (Ltd.) týmto vyhlasuje, že tento výrobok spĺňa základné požiadavky a všetky príslušné ustanovenia Smernice 2014/53/ES. Kópiu Vyhlásenia o zhode – Declaration of Conformity – nájdete na adrese www.nokia.com/mobile-declaration-of-conformity.

Dostupnosť určitých výrobkov, funkcií, aplikácií a služieb sa môže líšiť v závislosti od regiónu. Ak chcete získať ďalšie informácie, obráťte sa na svojho predajcu alebo na poskytovateľa služieb.

Toto zariadenie môže obsahovať výrobky, technológiu alebo softvér, na ktoré sa vzťahujú právne predpisy upravujúce oblasť exportu platné v USA a ostatných krajinách. Obchádzanie príslušných právnych predpisov je zakázané.

Obsah tohto dokumentu sa vykladá "v jeho aktuálnom stave". Neposkytujú sa žiadne záruky akéhokoľvek druhu, či už výslovné alebo implikované, ohľadom správnosti, spoľahlivosti alebo obsahu tohto dokumentu, okrem iného aj vrátane implikovaných záruk obchodovateľnosti a vhodnosti na určitý účel, okrem záruk vyžadovaných príslušnými platnými právnymi predpismi. Spoločnosť HMD Global si vyhradzuje právo kedykoľvek a bez predchádzajúceho upozornenia tento dokument zmeniť alebo stiahnuť z obehu.

Spoločnosť HMD Global ani žiadny z jej poskytovateľov licencií nenesie zodpovednosť za žiadnu stratu dát alebo príjmu ani za akokoľvek vzniknuté osobitné, náhodné, následné alebo nepriame škody, a to v najväčšom možnom rozsahu prípustnom podľa príslušných právnych predpisov.

Rozmnožovanie, prenášanie alebo rozširovanie časti alebo celého obsahu tohto dokumentu v akejkoľvek forme bez predchádzajúceho písomného súhlasu spoločnosti HMD Global je zakázané. Spoločnosť HMD Global uplatňuje politiku nepretržitého vývoja. Spoločnosť HMD Global si vyhradzuje právo meniť a zlepšovať ktorýkoľvek z výrobkov opísaných v tomto dokumente bez predchádzajúceho upozornenia.

Spoločnosť HMD Global neposkytuje žiadne vyhlásenia, záruky ani nepreberá zodpovednosť za funkčnosť, obsah ani podporu koncových používateľov aplikácií

tretích strán dodaných so zariadením. Používaním takejto aplikácie beriete na vedomie, že aplikácia sa poskytuje "tak, ako je".

Sťahovanie máp, hier, hudby a videí a nahrávanie snímok a videí môže znamenať prenos veľkého množstva dát. Poskytovateľ služieb môže účtovať poplatky za prenos dát. Dostupnosť určitých výrobkov, služieb a funkcií sa môže v závislosti od regiónu líšiť. Informujte sa u svojho miestneho predajcu o ďalších podrobnostiach a dostupnosti jazykových verzíí.

Niektoré funkcie, vlastnosti a špecifikácie výrobku môžu závisieť od siete a môžu sa na ne vzťahovať ďalšie podmienky, požiadavky a poplatky. Všetky sa môžu zmeniť bez upozornenia.

Výrobca a/alebo dovozca v krajinách EÚ: HMD Global Oy, Karaportti 2, 02610 Espoo, Fínsko.

Na používanie zariadenia sa vzťahujú zásady ochrany osobných údajov spoločnosti HMD Global dostupné na adrese www.nokia.com/en{underscore}.

© 2017 HMD Global. Všetky práva vyhradené. HMD Global Oy je exkluzívnym držiteľom licencie značky Nokia pre telefóny a tablety. Nokia je registrovaná ochranná známka spoločnosti Nokia Corporation.

The Bluetooth word mark and logos are owned by the Bluetooth SIG, Inc. and any use of such marks by HMD Global is under license.

Súčasťou tohto výrobku je softvér s otvoreným zdrojovým kódom. Ak chcete zobraziť príslušné upozornenia súvisiace s ochranou autorských práv a ďalšie upozornenia, súhlasy a potvrdenia, na ploche zadajte *#6774#.

Informácie o správe digitálnych práv

Pri používaní tohto zariadenia dodržujte všetky právne predpisy a rešpektujte miestne zvyklosti, súkromie a práva iných vrátane autorských práv. Možnosť kopírovať, upravovať alebo prenášať fotografie, hudbu a iný obsah môže byť na základe ochrany autorských práv obmedzená.

Frequently asked questions

How do I get help for my phone?

Have a look at our user guides first. If you still can't find what you're looking for, get in touch with your network provider or the store where you bought your phone.

Where can I find the warranty terms for my phone?

Have a look at the user guide that came with your phone, or you can get in touch with your network provider or the store you bought your phone from.

How do I get my phone repaired or replaced?

We offer replacement phones rather than repairs. In case your phone is defective, your network provider or the store you bought your phone from will be able to help getting you a replacement device.

What should I do if my phone is lost or stolen?

Contact your network provider right away and tell them it's missing. If your phone is stolen, you should also report it to the police immediately.

Where can I see the full range of Nokia phones?

Head [here](#) to see our latest mobile phones. Most mobile phone operators and retailers will also have all or some of the Nokia range available.

Where can I buy a Nokia phone?

You can buy a Nokia phone from most mobile phone operators and retailers.

My phone won't turn on, what should I do?

Charge your device for at least 10-30 minutes and then try turning it on. If that doesn't work you should contact your network provider or the store you bought it from.

My phone won't charge, what should I do?

First, make sure the socket you're using is providing power by plugging another device in. Next check the power cable for any damage. Do the same with your phone's charging port and remove any debris that might be stuck in it. Once you've checked everything's OK, turn your phone off and plug it in – if the battery is completely drained it may take 2-3 minutes to start charging. If that doesn't work, get in touch with your network provider or the store you bought it from.

Troubleshooting tips

If you're having problems with your phone, it's always worth trying one of the following to see if it helps:

Restart your phone

Turn your phone off and take the battery out. Wait a 30 seconds put the battery back in and then switch your phone on.

Charge your phone

Once the battery is full, disconnect the charger and try restarting your phone.

If the battery is completely discharged, it may take several minutes before the charging indicator is shown or before you can make any calls. If the battery has not been used for a long time, you may need to connect and disconnect the charger a couple of times.

Restore the factory settings

If your phone isn't working properly you can try resetting it. This does not affect documents or files stored on your phone but **we recommend you back it up first before restoring to factory settings, just in case.**( > Backup).

1. End all calls and connections
2. Go to Menu >  > Restore Factory Settings > Settings only
3. Type in your passcode

After restoring the original settings, your phone switches off and then on again. This may take longer than usual.

Where can I get support for my Lumia smartphone?

There are two main resources that provide support for Lumia phones. For general support and information, you can visit [Microsoft Mobile devices help page](#). For troubleshooting and repair queries, you can visit [B2X](#) and search for your Lumia model.