

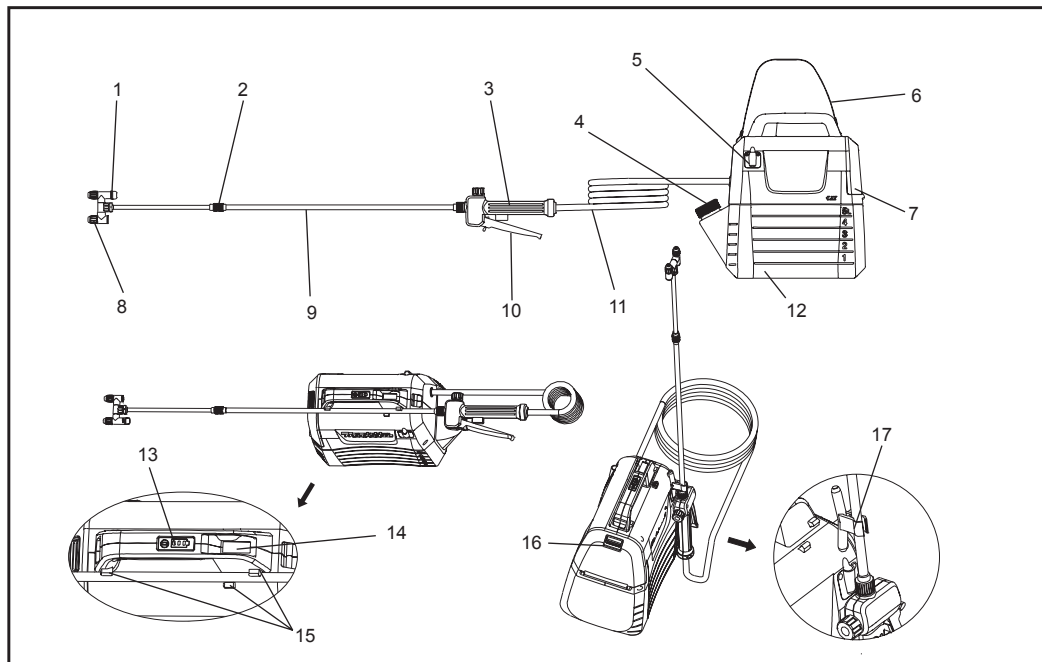

EN	Cordless Garden Sprayer	INSTRUCTION MANUAL	2
PTBR	Pulverizador a Bateria	MANUAL DE INSTRUÇÕES	20
FR	Pulvérisateur de Jardin Sans-Fil	MANUEL D'INSTRUCTION	38
DE	Akku Drucksprüngerät	BETRIEBSANLEITUNG	56
IT	Spruzzatore da giardino a batteria	ISTRUZIONI PER L'USO	74
NL	Draadloze Tuinsproeier	GEBRUIKSAANWIJZING	92
ES	Fumigador Inalámbrico para Jardín	MANUAL DE INSTRUCCIONES	110
PT	Pulverizador a Bateria	MANUAL DE INSTRUÇÕES	128
DA	Trådløs havesprøjte	BRUGSANVISNING	146
EL	Ασύρματος Ψεκαστήρας Κήπου	ΕΓΧΕΙΡΙΔΙΟ ΟΔΗΓΙΩΝ	164
TR	Aküülü Bahçe Püskürtme Makinası	KULLANMA KILAVUZU	182
SV	Sladdlösa trädgårdsspruta	BRUKSANVISNING	200
NO	Trådløs hagesprøyter	BRUKSANVISNING	218
FI	Langaton Puutarhasuihke	KÄYTTÖOHJE	236
LV	Bezvada Dārza smidzinātājs	LIETOŠANAS INSTRUKCIJA	254
LT	Belaidis Sodo Purkštuvus	NAUDOJIMO INSTRUKCIJA	272
ET	Juhtmevaba aiapihusti	KASUTUSJUHEND	290
PL	Akumulatorowy opryskiwacz ogrodowy	INSTRUKCJA OBSŁUGI	308
HU	Vezeték nélküli kerti permetező	HASZNÁLATI KÉZIKÖNYV	326
SK	Akumulátorový postrekovač pre záhrady	NÁVOD NA OBSLUHU	344
CS	Bezdrátový zahradní postřikovač	NÁVOD K OBSLUZE	362
SL	Brezžična Vrtna škropilnica	NAVODILA ZA UPORABO	380
SQ	Spërkatës pa tel i kopshtit	MANUALI I PËRDORI	398
BG	акумулаторен градински пръскач	РЪКОВОДСТВО ЗА ЕКСПЛОАТАЦИЯ	416
HR	Bežična vrtna prskalica	PRIRUČNIK S UPUTAMA	434
MK	Безжична прскалка за градина	УПАТСТВО ЗА УПОТРЕБА	452
SR	Бежична прскалица за баште	УПУТСТВО ЗА УПОТРЕБУ	470
RO	Pulverizator de gradina fara fir	MANUAL DE INSTRUCȚIUNI	488
UK	Безпроводовий садовий обприскувач	ІНСТРУКЦІЯ З ЕКСПЛУАТАЦІЇ	506
RU	Аккумуляторный садовый опрыскиватель	РУКОВОДСТВО ПО ЭКСПЛУАТАЦИИ	524
KK	Аккумуляторлы бақшалық шашыратқыш	ПАЙДАЛАНУ НҰСҚАУЛЫҒЫ	542
ZHTW	充電式噴霧機	使用說明書	560
FA		دليل الإرشادات	595
AR		دفتريچہ راہنمای دستور العمل	613
		سمپاش باغی شارژی	
		بخاخ رش لاسلكي للحديقة	



Slovenčina (originálny návod)



1	Hlavný prepínací kohút	2	Predlžovacia matica	3	Rukoväť	4	Odmerka
5	podpora striekacej tyče	6	Ramienko	7	Kryt batérie	8	Nastaviteľná striekacia hlava
9	Striekacia tyč	10	páčka	11	Hadica	12	Nádrž 5L
13	Svetlá indikátora	14	Vypínač	15	Držiak striekacej tyče	16	Uzamykacia páčka
17	Háčik (na pripevnenie striekacej tyče)	-	-	-	-	-	-

TECHNICKÉ ÚDAJE

Model		US053D
Menovité napätie		Priamy prúd 10,8 V - 12 V max
Objem nádrže		5 L
Dĺžka hadice		1,7 m
Celková predĺžiteľná dĺžka		50 - 70 cm
Typ trysky		2 hlavy (prepínateľné na 1 hlavu)
Max. pracovný tlak		0,3 MPa
Pracovný tlak so štandardnou tryskou	Max.	Približne 0,26 Mpa
	Min.	Približne 0,13 Mpa
Prietok štandardnej trysky	Max.	Približne 0,91 L/min
	Min.	Približne 0,47 L/min
Skrutka na pripevnenie trysky		G 1/4"
Rozmery (D × Š × V)		343 × 182 × 343 mm
Hmotnosť netto		2,9 - 3,0 kg

- Vďaka nášmu nepretržitému programu výskumu a vývoja sa technické údaje uvedené v tomto návode môžu bez predchádzajúceho upozornenia zmeniť.
- Technické údaje sa v jednotlivých krajinách môžu líšiť.
- Hmotnosť sa môže líšiť v závislosti od prídavných zariadení, vrátane kazety s batériou. V tabuľke je uvedená najťažšia a najľahšia kombinácia podľa postupu EPTA 01/2014.

Vhodná kazeta s batériou a nabíjačka

Kazeta s batériou	BL1015 / BL1016 / BL1020B / BL1021B / BL1040B / BL1041B
Nabíjačka	DC10SA / DC10SB / DC10WC / DC10WD / DC18RE









- Niektoré kazety s batériou a nabíjačky uvedené vyššie nemusia byť dostupné v závislosti od vášho regiónu.

⚠ UPOZORNENIE: Používajte iba kazetu s batériou a nabíjačky uvedené vyššie. Použitie iných kaziet s batériou a nabíjačiek môže spôsobiť zranenie a/alebo požiar.

⚠ UPOZORNENIE: S týmto strojom nepoužívajte napájací kábel ako je batériový adaptér alebo prenosný napájací zdroj. Kábel takého napájacieho zdroja môže brániť prevádzke a spôsobiť zranenie osôb.

Symbody

Nasledujú symboly, ktoré sa pre toto zariadenie používajú. Pred použitím sa uistite, že rozumiete významu symbolov.

	Noste ochranu sluchu.		Varovanie
	Noste dýchaciu masku.		Noste ochranné okuliare.
	Noste bezpečnostnú obuv.		Noste ochranné rukavice.
	Nepoužívajte v daždi ani nenechajte postrekovač vonku počas dažďa.		
	Prečítajte si návod na použitie.		
	Pri striekaní udržiavajte osoby ďaleko		

Predpokladané použitie

Toto zariadenie je určené na striekanie.

Hluk

Typická hladina hluku vážená A stanovená podľa EN62841-1:

Úroveň akustického tlaku (L_{pA}): 70 dB (A) alebo menej
Odchýlka (K): 3 dB (A)

POZN.: Deklarované hodnoty emisií hluku boli namerané v súlade so štandardnou skúšobnou metódou a môžu sa použiť na porovnanie jedného náradia s druhým.

POZN.: Deklarované hodnoty emisií hluku možno použiť aj pri predbežnom hodnotení expozície.

⚠ UPOZORNENIE: Noste ochranu sluchu.

⚠ UPOZORNENIE: Emisia hluku pri skutočnom použití elektrického náradia sa môže líšiť od deklarovaných hodnôt v závislosti od spôsobov, ako sa elektrické náradie používa, najmä od druhu obrobku.

⚠ UPOZORNENIE: Určite bezpečnostné opatrenia na ochranu obsluhy, ktoré vychádzajú z odhadu expozície v skutočných podmienkach používania (zvážte všetky prvky prevádzkového cyklu, ako sú časy, keď je náradie vypnuté a keď beží naprázdno okrem času spustenia).

Vibrácie

Celková hodnota vibrácií (trojosový vektorový súčet) určená podľa štandardu EN62841-1:

Režim činnosti: prevádzka bez záťaže

Emisie vibrácií (a_w): 2,5 m/s² alebo menej

Odchýlka (K): 1,5 m/s²

POZN.: Deklarované celkové hodnoty vibrácií boli namerané v súlade so štandardnou skúšobnou metódou a môžu sa použiť na porovnanie jedného nástroja s druhým.

POZN.: Deklarované celkové hodnoty vibrácií sa môžu použiť aj pri predbežnom hodnotení expozície.

⚠ UPOZORNENIE: Emisia vibrácií pri skutočnom použití elektrického náradia sa môže líšiť od deklarovaných hodnôt v závislosti od spôsobov, ako sa elektrické náradie používa, najmä od druhu obrobku.

⚠ UPOZORNENIE: Určite bezpečnostné opatrenia na ochranu obsluhy, ktoré vychádzajú z odhadu expozície v skutočných podmienkach používania (zvážte všetky prvky prevádzkového cyklu, ako sú časy, keď je náradie vypnuté a keď beží naprázdno okrem času spustenia).

ES Vyhlásenie o zhode

Iba pre európske krajiny

ES Vyhlásenie o zhode je obsiahnuté v prílohe A k tomuto návodu na obsluhu.

UPOZORNENIE

Toto zariadenie môže používať deti vo veku od 8 rokov a osoby so zníženými fyzickými, zmyslovými alebo duševnými schopnosťami alebo s nedostatkom skúseností a znalostí, ak sú pod dozorom alebo poučením o bezpečnom používaní zariadenia a rozumejú súvisiacim nebezpečenstvám. Deti sa so zariadením nesmú hrať. Čistenie a údržbu nesmú vykonávať deti bez dozoru.

Všeobecné bezpečnostné pokyny pre elektrické náradie

⚠ UPOZORNENIE: Prečítajte si všetky bezpečnostné varovania, pokyny, ilustrácie a technické údaje dodávané s týmto elektrickým náradím. Nedodržanie všetkých nižšie uvedených pokynov môže mať za následok úraz elektrickým prúdom, požiar alebo vážne zranenie.

Uchovajte si všetky upozornenia a pokyny pre potrebu v budúcnosti.

Pojem „elektrické náradie“ vo varovaniach sa týka vášho elektrického náradia napájaného zo siete (s káblom) alebo z batérie (bez kábla).

Bezpečnosť pracovného priestoru

1. **Udržiajte pracovný priestor čistý a dobre osvetlený.** Neporiadok alebo tma môže viesť k nehodám.
2. **Nepoužívajte elektrické náradie vo výbušnom prostredí, napríklad v prostredí s horľavými kvapalinami, plynmi alebo prachom.** Elektrické náradie vytvára iskry, ktoré môžu zapáliť prach alebo výpary.
3. **Pri práci s elektrickým náradím držte prosím deti a okoloidúcich v dostatočnej vzdialenosti.** Rozptylenie môže spôsobiť, že stratíte kontrolu.

Elektrická bezpečnosť

1. **Zástrčky elektrického náradia musia zodpovedať zásuvke. Zástrčku nikdy žiadnym spôsobom neupravujte S uzemneným elektrickým náradím nepoužívajte žiadne adaptéry.** Neupravené zástrčky a zodpovedajúce zásuvky znižujú riziko úrazu elektrickým prúdom.
2. **Zabráňte kontaktu tela s uzemnenými povrchmi, ako sú rúry, radiátory, sporáky a chladničky.** Ak je vaše telo uzemnené, existuje tu vyššie riziko zásahu elektrickým prúdom.
3. **Nevystavujte elektrické náradie dažďu alebo vlhkému prostrediu.** Voda vnikajúca do elektrického náradia zvyšuje riziko úrazu elektrickým prúdom.
4. **Nezneužívajte kábel. Nikdy nepoužívajte kábel na nesenie, ťahanie alebo odpájanie elektrického náradia. Chráňte kábel pred teplom, olejom, ostrými hranami alebo pohyblivými časťami.** Poškodené alebo zamotané káble môžu viesť k zvýšenému riziku úrazu elektrickým prúdom.
5. **Ak pracujete s elektrickým náradím vonku, používajte predlžovací kábel vhodný na vonkajšie použitie.** Použitie kábla vhodného na vonkajšie použitie môže znížiť riziko úrazu elektrickým prúdom.
6. **Ak musíte elektrické náradie obsluhovať na vlhkom mieste, použite napájací zdroj chránený prúdovým chráničom (RCD).** Použitie prúdového chrániča môže znížiť riziko úrazu elektrickým prúdom.
7. **Elektrické náradie môže vytvárať elektromagnetické polia (EMF), ktoré nie sú pre používateľa škodlivé.** Používatelia kardiostimulátorov a iných podobných zdravotníckych prístrojov by sa však mali pred použitím tohto elektrického náradia obrátiť na výrobcu zariadenia alebo lekára.

Osobná bezpečnosť

1. **Pri práci s elektrickým náradím buďte opatrní, dávajte pozor na to, čo robíte, a používajte zdravý rozum. Nepoužívajte elektrické náradie, ak ste unavení alebo pod vplyvom drog, alkoholu alebo liekov.** Nepozornosť pri práci s elektrickým náradím môže mať za následok vážne zranenie osôb.
2. **Používajte osobné ochranné prostriedky. Vždy používajte ochranné okuliare.** Ochranné prostriedky ako protiprachová maska, protišmyková bezpečnostná obuv, prilba alebo ochrana sluchu používané za vhodných podmienok môžu znížiť úrazy osôb.
3. **Braňte neúmyselnému spusteniu prístroja. Pred pripojením k zdroju napájania a/alebo kazete s batériou, zdvíhaním alebo prenášaním náradia sa uistite, že vypínač je v polohe vypnuté.** Prenášanie elektrického náradia s prstom na spínači alebo napájanie elektrického náradia so zapnutým vypínačom, môžu dôjsť k nehode.
4. **Pred zapnutím elektrického náradia odstráňte nastavovací kľúč.** Kľúče zabudnuté na rotujúcej časti elektrického náradia môžu mať za následok zranenie osôb.
5. **Nepreháňajte. Za každých okolností majte správny postoj a rovnováhu.** To vám umožní mať lepšiu kontrolu nad elektrickým náradím pri neočakávaných situáciách.

6. **Noste vhodný odev. Nenoste voľný odev alebo šperky. Udržujte svoje vlasy a odev v dostatočnej vzdialenosti od pohyblivých častí.** Voľný odev, šperky alebo dlhé vlasy sa môžu zachytiť od pohyblivých častí.
7. **Ak sú k dispozícii zariadenia na pripojenie zariadení na odsávanie a zber prachu, skontrolujte, či sú pripojené a správne používané.** Použitie zberu prachu môže znížiť riziká spojené s prachom.
8. **Nedovoľte, aby vám znalosti získané pri častom používaní náradia umožňovali uspokojiť sa a ignorovať zásady bezpečnosti náradia.** Neopatrné konanie môže v zlomku sekundy spôsobiť ťažké zranenie.
9. **Pri používaní elektrického náradia vždy noste ochranné okuliare, ktoré chránia vaše oči pred poranením. Okuliare musia vyhovovať ANSI Z87.1 v USA, EN 166 v Európe alebo AS/NZS 1336 v Austrálii alebo na Novom Zélande. V Austrálii / na Novom Zélande je podľa zákona povinné nosiť ochranný štít na ochranu tváre.**

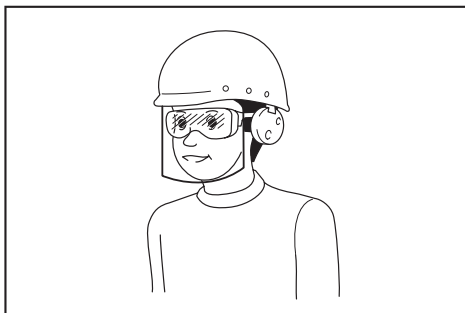

Zamestnávateľ je zodpovedný za to, aby prinútil operátorov náradia a ďalšie osoby v blízkom pracovnom priestore k používaniu vhodných bezpečnostných ochranných prostriedkov.

Používanie a starostlivosť o elektrické náradie

1. **Elektrické náradie nepreťažujte. Používajte správne elektrické náradie podľa vašich potrieb.** Správne náradie umožní vykonať prácu lepšie a bezpečnejšie a v objeme, na ktorý bolo navrhnuté.
2. **Elektrické náradie nepoužívajte, ak ho nie je možné vypínačom zapnúť a vypnúť.** Akékoľvek elektrické náradie, ktoré nemožno ovládať pomocou vypínača, je nebezpečné a musí sa nechať opraviť.
3. **Pred vykonaním akýchkoľvek nastavení, výmene príslušenstva, alebo uskladnením náradia, odpojte zástrčku od zdroja napájania a/alebo vyberte kazetu s batériou, ak je odpojiteľná.** Takéto preventívne bezpečnostné opatrenia znižujú riziko náhodného spustenia elektrického náradia.
4. **Ak elektrické náradie nepoužívate, uskladnite ho mimo dosahu detí. Nedovoľte, aby s elektrickým náradím obsluhovali osoby, ktoré s nim nie sú oboznámené alebo nepoznali tieto pokyny.** Elektrické náradie môže byť v rukách nezaúčených používateľov nebezpečné.

5. **Vykonávajte údržbu elektrického náradia a príslušenstva.** Skontrolujte nesprávne zarovnanie alebo upevnenie pohyblivých častí, či nie sú niektoré časti poškodené a iné podmienky, ktoré by mohli ovplyvniť prevádzku elektrického náradia. **Opravte poškodené náradie pred použitím.** K množstvu nehôd dochádza z dôvodu nedostatočnej údržby elektrického náradia.
6. **Rezné nástroje udržiavajte ostré a čisté.** Správne udržiavané rezné nástroje s ostrými čepeľami sa menej pravdepodobne zaseknú a ľahšie sa ovládajú.
7. **Elektrické náradie, príslušenstvo, nadstavce a podobne používajte v súlade s týmito pokynmi, berúc do úvahy pracovné podmienky a prácu, ktorá sa má vykonať.** Používanie elektrického náradia na iné účely, než na aké je určené, môže mať za následok vznik nebezpečnej situácie
8. **Rukoväte a uchopovacie povrchy udržiavajte suché, čisté a bez olejov a tukov.** Kizké rukoväte a uchopovacie povrchy neumožňujú bezpečnú manipuláciu a ovládanie náradia v neočakávaných situáciách.
9. **Pri používaní náradia nenoste pracovné rukavice, ktoré by sa mohli zamotať.** Zamotanie pracovných rukavíc do pohyblivých častí môže mať za následok zranenie osôb.

Používanie a starostlivosť o zariadenie na batérie

1. **Batérie nabíjajte iba pomocou nabíjačky predpísanej výrobcom.** Nabíjačka, ktorá je vhodná pre jeden typ batérií, môže pri použití s iným typom batérií spôsobiť riziko požiaru.
2. **Elektrické náradie používajte iba s batériami na to určenými.** Použitie iných batérií môže spôsobiť riziko zranenia alebo požiaru.
3. **Keď sa batérie nepoužívajú, držte ich v dostatočnej vzdialenosti od iných kovových predmetov ako sú sponky na papier, mince, kľúče, klince a ďalšie drobné kovové predmety, ktoré môžu vytvoriť prepojenie pólov batérie.** Skrat na póloch batérie môže spôsobiť spálenie alebo požiar.
4. **Pri nevhodných podmienkach môže z batérie vytecť tekutina. Vyhýbajte sa kontaktu s ňou. Ak náhodou dôjde ku kontaktu, vymyte postihnuté miesto vodou. Ak sa tekutina dostane do očí, vyhľadajte lekársku pomoc.** Tekutina vytečená z batérie môže spôsobiť podráždenie alebo popálenie.
5. **Nepoužívajte poškodené alebo upravené batérie alebo náradia.** Poškodené alebo upravené batérie sa môžu chovať nepredvídateľne a spôsobiť požiar, výbuch alebo riziko zranenia.
6. **Batérie alebo náradie nevystavujte ohňu alebo nadmernej teplote.** Vystavenie ohňu alebo teplotám nad 130 °C môže spôsobiť výbuch.
7. **Dodržujte pokyny na nabíjanie a batériu alebo náradie nenabíjajte mimo teplotného rozsahu uvedeného v návode.** Nesprávne nabíjanie alebo teplota mimo stanoveného rozsahu môžu poškodiť batériu a zvýšiť riziko požiaru.

Servis

1. **Svoje elektrické náradie nechajte opravovať kvalifikovaným opravárom s použitím identických náhradných dielov.** Tým sa zachová bezpečnosť elektrického náradia.
2. **Poškodené batérie nikdy neopravujte.** Opravu batérií by mal vykonávať iba výrobca alebo autorizovaný poskytovateľ servisu.
3. **Postupujte podľa pokynov na mazanie a výmenu príslušenstva.**

Bezpečnostné upozornenia pre akumulátorový postrekovač pre záhrady

⚠️UPOZORNENIE: Nebezpečenstvo požiaru alebo výbuchu. Nestriekajte horľavé kvapaliny, ako je benzín. Tento symbol nájdete na obale.

⚠️UPOZORNENIE: Niektoré spreje vyrobené z produktov používaných v tomto postrekovači obsahujú chemikálie, o ktorých je známe, že spôsobujú rakovinu alebo vrodené poruchy iného poškodenia reprodukcie.

Niektoré príklady týchto chemikálií sú:

- zlučiny v hnojive
 - zlučiny v insekticídoch, herbicídoch a pesticídoch
 - arzén a chróm z chemicky upraveného reziva
- Postupujte podľa pokynov na obaloch všetkých týchto produktov. Aby ste znížili vystavenie týmto chemikáliám, noste schválené ochranné vybavenie, ako sú masky, ktoré sú špeciálne navrhnuté na filtrovanie sprejov, rukavice a iné vhodné ochranné prostriedky.

- **Pred použitím akýchkoľvek pesticídov alebo iných postrekovacích materiálov v tomto postrekovači si dôkladne prečítajte štítkovú informáciu na pôvodnom obale a postupujte podľa jeho pokynov.** Niektoré postrekovacie materiály sú nebezpečné a nemali by ste ich v tomto postrekovači používať, pretože by mohli tieto materiály postrekovač poškodiť a spôsobiť vážne zranenie alebo poškodenie majetku.
- **Nebezpečenstvo úrazu elektrickým prúdom.** Nikdy nestriekajte smerom k elektrickým zásuvkám.
- **Nepoužívajte chemikálie na komerčnej triede alebo chemikálie na komerčné alebo priemyselné účely.** Používajte iba chemikálie na báze vody v spotrebiteľskej triede a chemikálie pre záhradu.
- **Do nádrže nelejte horúce ani vriace tekutiny.** Môžu oslabiť alebo poškodiť hadicu alebo nádrž.
- **Plocha postreku musí byť dobre vetraná.**
- **Nestriekajte vo veterných dňoch.** Postrek môže byť náhodne fúkaný na rastliny alebo predmety, ktoré by nemali byť nastriekané.
- **Skladujte postrekovač s prázdnu nádržou na bezpečnom, dobre vetranom, vnútornom mieste.**
- **V tomto postrekovači nepoužívajte žieravé (alkalické) samovoľne sa zahrievajúce alebo koroziívne (kyslé) kvapaliny.** Môžu spôsobiť koróziu kovových častí alebo oslabiť nádrž a hadicu.

- **Pochopte, prosím, obsah chemickej látky, ktorá sa má nastriekať.** Prečítajte si všetky karty bezpečnostných údajov materiálu a štítky nádob dodávané spolu s chemickej látky. Dodržiavajte bezpečnostné pokyny od výrobcu chemikálií
- **Po použití postrekovača nenechávajte v nádrži zvyšky ani striekaný materiál.** Po každom použití postrekovač vyčistite.
- **Počas používania postrekovača nefajčite ani nestriekajte,** kde je prítomná iskra alebo plameň.
- **Riziko injekcie.** Nestriekajte priamo proti pokožke.
- **Aby ste znížili riziko úrazu elektrickým prúdom, nedávajte postrekovač do vody alebo inej tekutiny.** Postrekovač neumiestňujte ani neskladujte na miestach, kde môže spadnúť alebo byť vťahnutý do vane alebo umývadla.
- **Tento výrobok udržiavajte. Pred každým použitím dôkladne skontrolujte vnútornú aj vonkajšiu stranu postrekovača a preskúmajte komponenty. Skontrolujte prasknuté a poškodené hadice, netesnosti, upchaté trysky a chýbajúce alebo poškodené diely. Ak je výrobok poškodený, nechajte ho pred použitím opraviť.** Nesprávna údržba produktu môže spôsobiť veľa nehôd.
- **Pred vypustením, vyčistením alebo skladovaním postrekovača odpojte batériu.** Tieto preventívne bezpečnostné opatrenia znižujú riziko náhodného spustenia.
- **Vždy noszte ochranu očí s bočnými štítkami alebo ochranné okuliare označené v súlade s ANSI Z87.1.** V opačnom prípade by mohlo dôjsť k vniknutiu tekutín do očí a následnému možnému vážnemu zraneniu.
- **Chráňte svoje pľúca. Pri používaní postrekovača noszte masku na ochranu tváre alebo protiprachovú masku.** Dodržiavanie tohto pravidla môže znížiť riziko vážneho zranenia osôb.
- **Batériové náradie nemusí byť zapojené do elektrickej zásuvky; preto je vždy v prevádzkovom stave. Ak nepoužívate Batériové náradie alebo nevymieňate príslušenstvo, uvedomte si možné riziká. Ak náradie nepoužívate, vyberte kazetu s batériou.** Dodržiavanie tohto pravidla môže znížiť riziko úrazu elektrickým prúdom, požiaru alebo vážneho úrazu.
- **Neumiestňujte batériové náradie alebo ich batérie do blízkosti ohňa alebo tepla.** Tým sa zníži riziko výbuchu a možného zranenia.
- **Kazetu s batériou nerozdrvte, neupust'te ani nepoškodzujte. Nepoužívajte kazetu s batériou alebo nabíjačku, ktoré spadli alebo boli vystavené silným nárazom.** Poškodená batéria je nebezpečenstvo výbuchu. Okamžite zlikvidujte vypadnutú alebo poškodenú batériu.
- **Batérie môžu vybuchnúť v prítomnosti zdroja zapálenia, napríklad pilotného svetla.** Aby ste znížili riziko vážneho zranenia, nikdy nepoužívajte bezdrôtový výrobok v prítomnosti otvoreného ohňa. Vybuchnutá batéria bude vylučovať nečistoty a chemikálie. Ak ste vystavení tejto situácii, ihneď ich opláchnite vodou.
- **Nenabíjajte batériové náradie na vlhkom alebo mokrom mieste.** Dodržiavanie tohto pravidla môže znížiť riziko úrazu elektrickým prúdom.
- **Pre najlepší výkon, Náradie by sa malo nabíjať na miestach, kde je teplota vyššia ako 10 ° C (50 ° F), ale menej ako 40 ° C (104 ° F).** Náradie neskladujte vonku alebo vo vozidlách, aby ste znížili riziko vážneho zranenia.
- **Pri extrémnom použití alebo extrémnych teplotných podmienkach môže dôjsť k vytečeniu batérie. Ak dôjde ku kontaktu kvapaliny s pokožkou, okamžite ju umyte mydlom a vodou. Ak sa vám tekutina dostane do očí, vyplachujte ich čistou vodou najmenej 10 minút a potom okamžite vyhľadajte lekársku pomoc.** Dodržiavanie tohto pravidla môže znížiť riziko vážneho zranenia osôb.
- **Nepoužívajte batériový prístroj v daždi.**
- **Nepoužívajte batériový prístroj v daždi. Pri manipulácii s batériami buďte opatrní, aby ste neskratovali batériu vodivými materiálmi, ako sú prstene, náramky a kľúče.** Batéria alebo vodič sa môžu prehriať a spôsobiť popálenie.
- **Batérie nelikvidujte vhadením do ohňa.** Mohli by explodovať. Oboznámte sa s prípadnými vymizláštnymi miestn. pokynmi na likvidáciu.
- **Batériu neotvárajte a nepoškodzujte.** Elektrolyt je korozívny a pri uniknutí môže poškodiť oči alebo pokožku. Po prehltnutí môže byť toxický.
- **Vyhýbajte sa nebezpečnému prostrediu - Nepoužívajte zariadenie na vlhkých alebo vlhkých miestach.**
- **Používajte správne zariadenie - Nepoužívajte zariadenie na inú prácu, ako na ktorú je určené.**
- **Nepoužívajte zariadenie nasilu - zariadenie bude pracovať lepšie pri navrhovanej rýchlosti a zníži možnosť zranenia.**
- **Nečinné zariadenie skladujte v interiéroch -** pokiaľ sa zariadenie nepoužíva, malo by sa skladovať v interiéroch na suchom, vysokom alebo uzamknutom mieste mimo dosahu detí.
- **S zariadením zaobchádzajte opatrne - Udržujte ho čistý, aby ste dosiahli najlepší výkon a znížili riziko zariadenia. Postupujte podľa pokynov na výmenu príslušenstva. Skontrolujte kábel zariadenia a ak je poškodený, nechajte ho opraviť autorizovaným servisným strediskom. Rukoväte udržiavajte suché, čisté a bez olejov a tukov.**
- **Skontrolujte poškodené diely -** Pred ďalším použitím by ste mali starostlivo skontrolovať ochranný kryt alebo inú poškodenú časť, aby ste sa uistili, že zariadenie bude fungovať správne a bude vykonávať svoju určenú funkciu. Skontrolujte zarovnanie a viazanie pohyblivých častí, aj skontrolujte rozbitie, upevnenie častí a akékoľvek ďalšie podmienky, ktoré môžu ovplyvniť prevádzku zariadenia. Ochranný kryt alebo iné poškodené časti by mali byť riadne opravené alebo vymenené autorizovaným servisným strediskom, pokiaľ nie je uvedené inde v tomto návode.
- **Nenalievajte naplnenú nádrž, aby ste zabránili úniku v prípade, že kryt nádrže nie je utiahnutý.**

Dôležité bezpečnostné pokyny pre kazetu s batériou

1. Pred použitím kazety s batériou si prečítajte všetky pokyny a výstražné značky na (1) nabíjačke batérie, (2) batérii a (3) produkte, ktorý batériu používa.
2. Kazetu s batériou nerozoberajte ani s ňou nemanipulujte. Môže to spôsobiť požiar, nadmerné teplo alebo explóziu.
3. Ak sa prevádzková doba výrazne skrátila, okamžite zastavte prevádzku. Môže to viesť k riziku prehriatia, možným spáleninám a dokonca výbuchu.
4. Ak sa vám do očí dostane elektrolyt, vypláchnite ich čistou vodou a okamžite vyhľadajte lekársku pomoc. Môže to viesť k strate zraku.
5. Nespôsobujte na kazete s batériou skrat:
 - (1) Nedotýkajte sa pólov vodivým materiálom.
 - (2) Neskladujte kazetu s batériou v nádobe s ďalšími kovovými predmetmi ako sú klynce, mince a pod.
 - (3) Nevystavujte kazetu s batériou vode alebo dažďu.

Skrat na batérii môže spôsobiť zvýšenie toku prúdu, prehriatie, spáleniny a dokonca poruchu prístroja.

6. Prístroj ani kazetu s batériou neskladujte a nepoužívajte na miestach, kde teplota môže dosiahnuť alebo prekročiť 50 °C (122 °F).
7. Kazetu s batériou nespáľujte, ani ak je vážne poškodená alebo ak je úplne nepoužiteľná. Kazeta s batériou môže v ohni explodovať.
8. Kazetu s batériou nepríbijaťe, nedrvtvte, nehádzte, nezhadzujte ani ňou neudierajte o tvrdý predmet. Takéto konanie môže spôsobiť požiar, nadmerné teplo alebo explóziu.
9. Poškodenú batériu nepoužívajte.
10. Litium-iónové batérie podliehajú požiadavkám zákonov o nebezpečných predmetoch. Pri komerčnej preprave, napr. tretími osobami a dopravcami je nutné dodržiavať špeciálne požiadavky na balenie a označovanie. Prípravu batérie na prepravu konzultujte s odborníkom na nebezpečné materiály. Dodržiavajte aj miestne predpisy, ktoré môžu byť prísnejšie. Voľné kontakty zalepte páskou alebo inak zaslepte a batériu zabaľte tak, aby sa vnútri balenia nemohla pohybovať.

11. Pri likvidácii kazety s batériou ju vyberte z prístroja a zlikvidujte na bezpečnom mieste. Postupujte podľa miestnych predpisov o likvidácii batérií.
12. Batérie používajte iba vo výrobkoch určených spoločnosťou Makita. Inštalácia batérií do nevhodných produktov môže spôsobiť požiar, prehrievanie, výbuch alebo únik elektrolytu.
13. Ak sa prístroj dlhšiu dobu nepoužíva, batériu z neho odstráňte.
14. Počas aj po používaní môže kazeta s batériou naberat' teplo, čo môže spôsobiť popáleniny alebo poranenia nízkymi teplotami. Pri manipulácii s horúcou kazetou s batériou buďte ostražitý.
15. Pólov prístroja sa nedotýkajte bezprostredne po používaní, pretože môžu byť dostatočne horúce na spôsobenie popálenín.
16. Úlomky, prach ani zem nenechajte uviaznuť na póloch, v otvoroch a drážkach kazety s batériou. Môže to viesť k nedostatočnému výkonu alebo pokazeniu prístroja alebo kazety s batériou.
17. Pokiaľ prístroj nepodporuje používanie v blízkosti elektrického vedenia s vysokým napätím, kazetu s batériou nepoužívajte v blízkosti elektrického vedenia s vysokým napätím. Môže to viesť k zlému fungovaniu alebo pokazeniu prístroja alebo kazety s batériou.
18. Batériu držte mimo dosahu detí.

TIETO POKYNY USCHOVAJTE.

⚠ POZOR: Používajte iba pôvodné batérie Makita. Použitie iných ako pôvodných batérií Matika alebo upravených batérií môže viesť k prasknutiu batérie, požiaru, zraneniu osôb a iným škodám. Zruší to tiež platnosť záruky Makita poskytovanej spoločnosťou Makita na prístroj a nabíjačku Makita.

Tipy na zaručenie čo najdlhšej životnosti batérie.

1. Kazetu s batériou nabíjajte skôr, ako so úplne vybije. Keď si všimnete, že prístroj má menej energie, okamžite ho vypnite a batériu nabite.
2. Nikdy nenabíjajte plne nabitú batériu. Prílišné nabíjanie skracuje životnosť batérie.
3. Kazetu s batériou nabíjajte pri izbovej teplote 10 °C - 40 °C (50 °F - 104 °F). Horúcu kazetu s batériou nechajte pred nabíjaním schladieť.
4. Ak kazetu s batériou nepoužívajte, odpojte ju z nástroja alebo nabíjačky.

POUŽITIE A STAROSTLIVOSŤ NA AKUMULÁTOROVÝ POSTREKOVAČ PRE ZÁHRADY

1. Akumulátorový postrekovač pre záhrady môže pracovať s lítium-iónovým akumulátorom Makita. Použitie iných batérií môže spôsobiť riziko požiaru. Batérie nabíjajte iba pomocou špecifikovanej nabíjačky. Nabíjačka, ktorá môže byť vhodná pre jeden typ batérií, môže pri použití s iným typom batérií spôsobiť riziko požiaru.
2. Pri vkladaní alebo vyberaní batérií vždy položte akumulátorový postrekovač pre záhrady na rovný a stabilný povrch.
3. Nepoužívajte žiadne batérie, doplnky alebo príslušenstvo, ktoré neodporúča výrobca tohto náradia. Použitie batérií, doplnkov alebo príslušenstva, ktoré sa neodporúčajú, môže mať za následok vážne zranenie osôb.

ZOSTAVENIE

⚠ POZOR:

Pred vykonaním akýchkoľvek prác na stroji sa vždy uistite, že je vypnutý a že je vytiahnutá kazeta s batériou.

⚠ POZOR:

Uistite sa, že sú všetky časti bezpečne namontované, aby pri obsluhu prístroja nedošlo k úniku kvapaliny.

Montáž striekacej tyče

1. Odstráňte kryt z rukoväte.
2. Uistite sa, že je O-kružok na mieste, potom našroubujte striekaciu tyčinku na rukoväť a bezpečne ju utiahnite. Pozri obrázok 1.
3. Uvoľnite predlžovaciu maticu a vytiahnite striekaciu tyč na požadovanú dĺžku.
4. Utiahnite predlžovaciu maticu znovu.

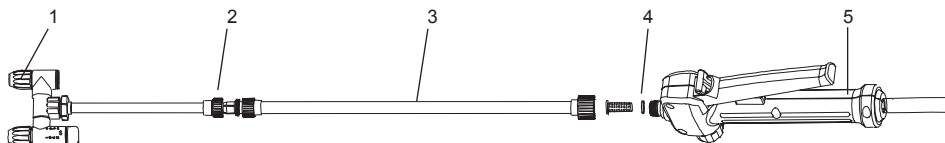

1	Nastaviteľná striekacia hlava	2	Predlžovacia matica
3	Striekacia tyč	4	O krúžok
5	Rukoväť		

Obrázok 1

Ramenný popruh

Pripevňte ramenný popruh k ramienkam postrekovača, ako je to znázornené na obrázku. Pozri obrázok 2.

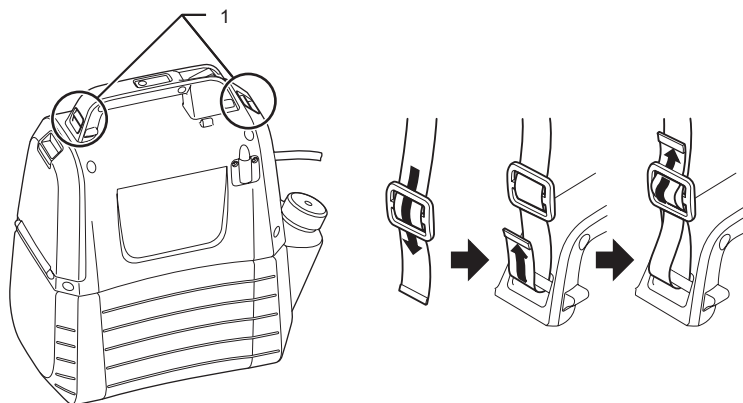

1	Ramienko
---	----------

Obrázok 2

FUNKČNÝ OPIS

POZOR:

Pred úpravami alebo kontrolou funkcie zariadenia sa vždy uistite, že je vypnutý a že je vyťahnutá kazeta s batériou.

Inštalácia alebo odstránenie kazety s batériou

POZOR:

- Pred inštaláciou alebo odstránením kazety s batériou vždy zariadenie vypnite.
- Pri inštalácii alebo odstránení kazety s batériou pevne držte zariadenie a kazetu s batériou. Ak zariadenie a kazetu s batériou nedržte pevne, môžu sa vám vyšmyknúť z rúk a spôsobiť poškodenie zariadenia a kazety s batériou a zranenie osôb.
- Pri inštalácii kazety s batériou nepoužívajte nadmernú silu. Ak sa kazeta nezasúva ľahko, znamená to, že ju neinštalujete správne.

Ak chcete nainštalovať kazetu s batériou, zatlačte na zaistovacu páčku a potom otvorte kryt batérie. Nastavte jazýček na kazete tak, aby bol zároveň s príslušnou drážkou a zasuňte kazetu na miesto. Vždy ju zasuňte úplne, až kým nezapadne na miesto a nebudete počuť cvaknutie. Pozri obrázok 3.

Ak chcete odstrániť kazetu s batériou, vyberte ju zo zariadenia stlačením tlačidla. Pozri obrázok 4.

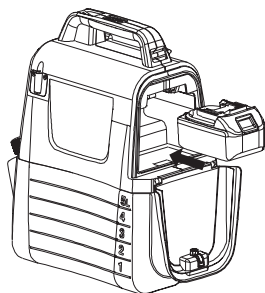





Obrázok 3



Obrázok 4

Indikácia zvyšnej kapacity batérie

Stlačte tlačidlo kontroly na zariadení, aby sa zobrazila zvyšná kapacita batérie. Svetlá indikátora sa na niekoľko sekúnd rozsvietia. Pozri obrázok 5.

Svetlá indikátora		Zvyšná kapacita batérie
 Svieti	 Nesvieti	
		50 % až 100 %
		30 % až 50 %
		0 % až 30 %

POZN.:

- V závislosti od podmienok použitia a teploty prostredia sa indikácia môže mierne líšiť od skutočnej kapacity.

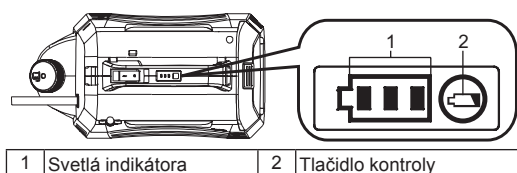

Obrázok 5

System ochrany zariadenia/batérie

Zariadenie je vybavené ochranným systémom. Tento systém automaticky vypína napájanie motora, aby predĺžil životnosť zariadenia a batérie. Zariadenie sa počas prevádzky automaticky zastaví, ak je zariadenie alebo batéria vystavená niektorej z nasledujúcich podmienok.

- Ochrana proti preťaženiu: Ak je zariadenie prevádzkovaná takým spôsobom, ktorý spôsobuje, že odoberá abnormálne veľký prúd, zariadenie sa automaticky zastaví bez akejkoľvek indikácie. V takom prípade vypnite zariadenie a zastavte používanie, ktoré spôsobilo preťaženie zariadenia. Potom zariadenie zapnite a reštartujte.
- Ochrana proti nadmernému vybitiu: Ak je kapacita batérie nízka, zariadenie sa automaticky vypne. Ak zariadenie nefunguje v prípade ovládania vypínačov, odstráňte kazetu s batériou zo zariadenia a nabite ju.





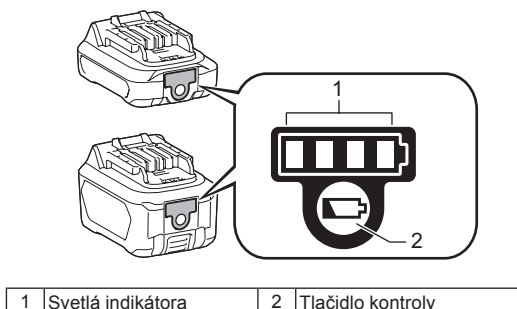

Indikácia zvyšnej kapacity batérie

Iba u kaziet s batériou s indikátorom



Obrázok 6

Stlačte tlačidlo kontroly na kazete s batériou, aby sa zobrazila zvyšná kapacita. Svetlá indikátora sa na niekoľko sekúnd rozsvietia.

Svetlá indikátora		Zvyšná kapacita
 Svieti	 Nesvieti	
		75 % až 100 %
		50 % až 75 %
		25 % až 50 %
		0 % až 25 %

POZN.: V závislosti od podmienok použitia a teploty prostredia sa indikácia môže mierne líšiť od skutočnej kapacity.

Zmes



UPOZORNENIE! Pri použití, čistení a skladování vždy dodržujte pokyny výrobce chemikálie vytlačené na štítku produktu. Po každém použití, zariadenie dôkladne očistite podľa pokynov v časti Údržba a čistenie tohto návodu. Chemikálie by sa mali skladovať mimo dosahu detí. V opačnom prípade môže dôjsť k vážnemu zraneniu osôb.



UPOZORNENIE! PRODUKT JE URČENÝ NA STRIEKANIE DOMÁCICH A ZÁHRADNÝCH CHEMIKÁLIÍ V SPOTREBITEĽSKEJ TRIEDE, AKO SÚ PROSTRIEDKY NA NIČENIE BURINY, FUNGICÍDY, INSEKTICÍDY A HNOJIVÁ.



POZOR: Uistite sa, že v nádrži nezostala žiadna použitá chemikália. V opačnom prípade, chemické reakcie môžu vytvárať škodlivé plyny.



UPOZORNENIE: Nádrž nepreplňujte. V opačnom prípade by mohlo dôjsť k poškodeniu zariadenia



UPOZORNENIE: Kvapaliny, ktoré sa majú nastriekať, musia byť riedke ako voda. Hustšie kvapaliny nie je možné správne striekať.

1. Pred pridaním chemickej kvapaliny do nádrže odstráňte batériu.
 2. Nádrž pevne držte a otáčajte proti smeru hodinových ručičiek, aby ste oddelili kryt motora od nádrže. Pozri obrázok 7.
 3. Odskrutkujte a vyberte odmerku.
 4. Odmerajte odporúčanú kvapalinu. Odmerku je možné použiť na odmeranie až 50 ml (2 oz) kvapaliny. Pozri obrázok 8.
 5. Kvapalinu opatrne nalejte do nádrže s odmerkou cez plnaci otvor nádrže. Chemickú kvapalinu môžete tiež úplne rozpustiť vo vode v samostatnom kontajneri a potom ju naliať do nádrže. Dbajte na to, aby ste do nádrže vždy nalievali chemickú kvapalinu cez plnaci otvor nádrže, a nie cez malý otvor, ktorý slúži na uskladnenie odmerky. Uistite sa, že je sitko nádrže na svojom mieste. Pozri obrázok 9.
 6. Opláchnite čistou vodou.
 7. Namontujte odmerku späť a uistite sa, že je pevne utiahnutá.
 8. Hadicu zasunúť do stlačenej časti sitka nádrže. Pozri obrázok 10.
 9. Znovu nainštalujte kryt motora k nádrži a otočte ju v smere hodinových ručičiek, až kým nebudete počuť cvaknutie. Pozri obrázok 11.
- * Kontajner nie je súčasťou balenia.

Obrázok 7

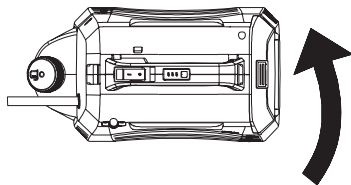

Obrázok 8

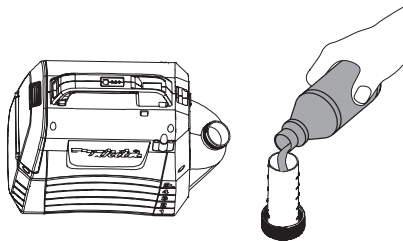

Obrázok 9

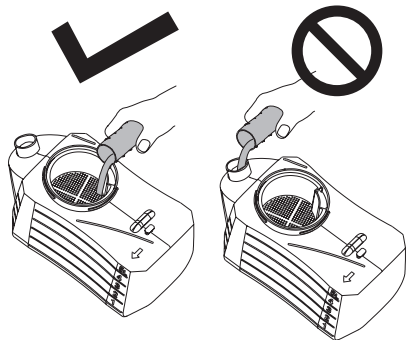

Obrázok 10

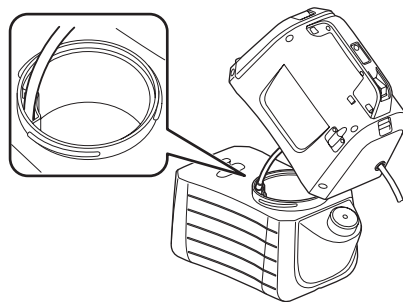

Obrázok 11

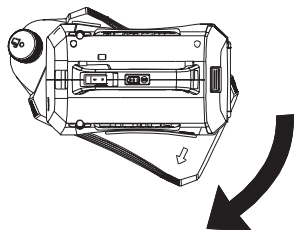

PREVÁDZKA



UPOZORNENIE! Nebezpečenstvo požiaru alebo výbuchu. Plocha postreku musí byť dobre vetraná a chránená pred iskrami alebo plameňmi.



POZOR:

Pri obsluhu zariadenia nezabudnite nasadiť ramenný pás na rameno.

Zapnutie/vypnutie zariadenia

1. Pred použitím zariadenia noste ochranné okuliare a iné ochranné prostriedky.
2. Stlačením vypínača zapnete zariadenie.
3. Stlačením a podržaním páky nadol spustíte striekanie. Pozri obrázok 12.
4. Uvoľnením páky prestanete striekať.

Zaisťovacia funkcia

Zaisťovacia funkcia je vhodná na nepretržité striekanie alebo pri striekaní na veľké plochy.

1. Ak chcete používať zaisťovaciu funkciu, stlačte páčku nadol a potiahnite zaisťovacie tlačidlo dozadu, potom páku uvoľnite. Pozri obrázok 13.
2. Stlačte páku a zatlačte zaisťovacie tlačidlo dopredu na uvoľnenie zaisťovacej funkcie.

Poznámka: Pred vložení kazety s batériou do zariadenia sa uistite, že páka nie je v zaisťovanej polohe.

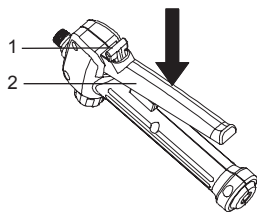

1	Zaisťovacie tlačidlo	2	páčka
---	----------------------	---	-------

Obrázok 12

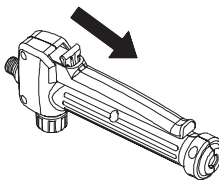

Obrázok 13

Úprava na typ jednej hlavy

1. Otočte kohút na „lock“ stranu, aby ste mohli zariadenie používať ako typ jednej hlavy. Pozri obrázok 14.

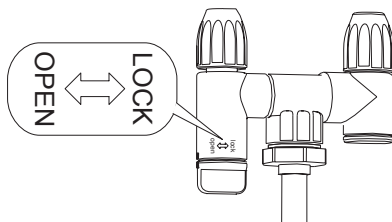

Obrázok 14

Úprava spreja

Môžete kvapalinu zahmlievať alebo striekať pomocou nastaviteľnej striekacej hlavy.

1. Odstráňte kazetu s batériou zo zariadenia.
2. Ak chcete kvapalinu zahmlievať, dotiahnite nastaviteľnú striekaciu hlavu.
3. Ak chcete kvapalinu striekať, uvoľnite nastaviteľnú striekaciu hlavu.

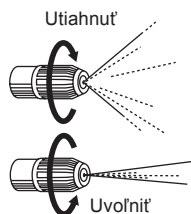

POZOR

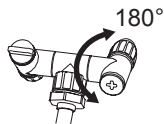

- Neotočte kohút väčší ako 180°. Môže sa zlomiť rozptýlený otvor.
- Pri umiestňovaní trysky na držiak sa nedotýkajte omylom páky trysky, aby ste sa vyhlí chybnému postreku.
- Nenechávajte zvyšky chemikálie vo vnútri nádrže dlhšiu dobu. Mohlo by to poškodiť diely a skrátiť životnosť produktu.

Striekanie



UPOZORNENIE! Nikdy zariadenie počas používania nekladte na zem. Vždy chráňte zariadenie a batériu pred namočením. Nestriekajte do blízkosti alebo priamo na zariadenie.

1. Namierte trysku postrekovača priamo na rastliny alebo predmety, ktoré sa majú postrikať.
2. Nikdy nemierte striekanou časťou tyče na seba alebo na iných.
3. Dávajte pozor na špliechanie, postavte sa dostatočne ďaleko od striekaného predmetu, aby ste zabránili špliechaniu.
4. Nikdy nestriekajte v smere osôb alebo zvierat; vždy nastriekajte po vetre.
5. Nestriekajte vo veterných dňoch. Postrek môže byť náhodne fúkaný na rastliny alebo predmety, ktoré by nemali byť nastriekané.

ÚDRŽBA A ČISTENIE

POZOR:

Pred kontrolou alebo údržbou sa vždy uistite, že je zariadenie vypnuté, a že je vytiahnutá kazeta s batériou.

V záujme zachovania BEZPEČNOSTI a SPOLAHLIVOSTI zariadenia by opravy a akúkoľvek údržbu a úpravy mali robiť iba autorizované alebo továrenské servisné centrá Makita s náhradnými dielmi Makita.

ÚDRŽBA



UPOZORNENIE! Pri čistení alebo akejkoľvek údržbe vždy odstráňte batériu zo zariadenia, aby ste sa vyhlí vážnemu zraneniu.



UPOZORNENIE! Vždy noste ochranu očí s bočnými štítmí alebo ochranné okuliare označené v súlade s ANSI Z87.1. V opačnom prípade by mohlo dôjsť k vniknutiu tekutín do očí a následnému možnému vážnemu zraneniu.



UPOZORNENIE! Pri opravách používajte iba identické náhradné diely. Použitie akýchkoľvek iných diely môže spôsobiť nebezpečenstvo alebo poškodenie produktu.



UPOZORNENIE! Zabráňte kontaktu brzdových kvapalín, benzínu a penetračných olejov s plastovými časťami. Chemikálie môžu poškodiť, zoslabiť alebo zničiť plast, čo môže mať za následok vážne zranenie osôb.



UPOZORNENIE! Pravidelne skontrolujte celý produkt, či nie sú poškodené, chýbajúce alebo uvoľnené diely, ako sú skrutky, matice, kryty atď. Pevne utiahnite všetky spojovacie prvky a kryty. Produkt nepoužívajte, kým nevymeníte všetky chýbajúce alebo poškodené diely. Požiadajte o pomoc zákaznicky servis alebo kvalifikované servisné stredisko.



UPOZORNENIE! Nikdy nepoužívajte benzín, riedidlo, alkohol a pod. Môžu spôsobiť odfarbenie, deformáciu alebo praskliny.

VŠEOBECNÁ ÚDRŽBA: Pri čistení plastových častí nepoužívajte rozpúšťadlá. Väčšina plastov je náchylná na poškodenie rôznymi typmi komerčných rozpúšťadiel a môže sa poškodiť ich použitím. Použite čistú handričku na odstránenie nečistôt, prachu, oleja, mastnoty atď.

ČISTENIE ZARIADENIA



UPOZORNENIE! Chemikálie vždy správne skladujte a likvidujte. Zneškodnenie kontaminovanej vody na oplachovanie by sa malo vykonávať v súlade s miestnymi nariadeniami a zákonmi.

VYPÚŠŤANIE NÁDRŽE

Ak po nastriekaní zostane nejaká tekutina v nádrži, mala by sa nádrž vypustiť pred vyčistením.

- Odstráňte kazetu s batériou.
- Odstráňte kryt motora z nádrže.
- Vypustíte obsah cez plniacu oblasť.

POZN.: Vypustíte kvapalinu späť do pôvodnej nádoby. Neskladujte chemickú kvapalinu v nádrži.

ČISTENIE NÁDRŽE

• Naplňte nádrž asi do jednej tretiny čistou vodou. Môže sa pridať malé množstvo jemného pracieho prostriedku

POZN.: Na čistenie nádrže nikdy nepoužívajte horľavé chemikálie alebo abrazívne čistiace prostriedky.

- Utrite vonkajšiu časť nádrže čistou suchou handričkou.
- Znovu nainštalujte kryt motora k nádrži.
- Nainštalujte kazetu s batériou späť. Striekajte, kým sa nádrž nevyprázdni. Uistite sa, že nastriekajte smerom k oblasti, ktorá nebude poškodená rozprašovacím roztokom.
- Doplňte čistú vodu a postup opakujte. Možno bude potrebné nádrž opláchnuť viackrát, potom vypustiť opäť podľa pokynov uvedených vyššie.
- Pred opätovnou inštaláciou dielov a uskladnením zariadenia nechajte všetky diely úplne vyschnúť.

ČISTENIE TRYSKY

Ak je tryska upchatá, vyčistíte ju podľa pokynov uvedených nižšie.

- Odstráňte kazetu s batériou
- Odskrutkujte a odstráňte kryt trysky z nastaviteľnej striekacej hlavy na striekacej tyči.
- Zatláčte malý drôt cez odkryté otvory, aby ste odstránili všetky nečistoty. Potom opláchnite čistou vodou. Pozri obrázok 15.
- Nastaviteľnú striekaciu hlavu utrite čistou suchou handričkou a nainštalujte kryt trysky späť.

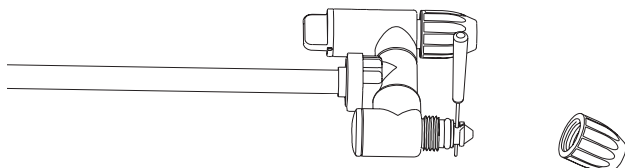

Obrázok 15

ČISTENIE ČERPADLA

Ak postrekovač nemôže čerpať kvapalinu z nádrže alebo nemôže vystreknúť kvapalinu pri prvom použití alebo po dlhodobom skladovaní. Vyčistíte čerpadlo podľa nasledujúcich pokynov:

1. Vypnite zariadenie a odstráňte batériu.
2. Vyberte striekaciu tyč z rukoväte.
3. Vypustíte zvyšnú kvapalinu alebo ju uložte do inej nádoby, uistite sa, že nádrž je prázdna.
4. Oddelíte kryt motora od nádrže a otočíte nádrž hore dnom. Pozri obrázok 16.
5. Odskrutkujte červené viečko, aby ste otvorili vstupný otvor pre vodu, a potom otvor pripojíte k vodovodnému kohútiku. Uistite sa, že je O-krúžok umiestnený vo vnútri červeného viečka.
6. Pomaly otvárate vodovodný kohútik a súčasne stlačíte páku nadol, aby mohla voda spláchnuť všetky nečistoty prilípené k čerpadlu. Pozri obrázok 17.
7. Odpojte prietok vody a znova utiahnite červené viečko. Uistite sa, že je O-krúžok vo vnútri viečka na svojom mieste.

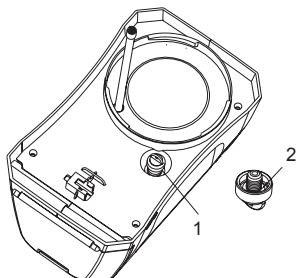

1	Červené viečko	2	O krúžok
---	----------------	---	----------

Obrázok 16

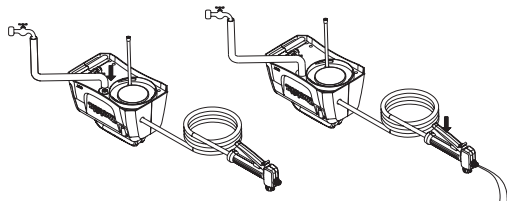

Obrázok 17

VOLITEĽNÉ PRÍSLUŠENSTVO

POZOR:

Toto príslušenstvo alebo prídavné zariadenie sa odporúča používať s vaším produktom Makita uvedeným v tejto príručke. Na použitie s produktom Makita uvedeným v tomto návode sa odporúča nasledujúce príslušenstvo alebo nadstavce. Použitie iného príslušenstva či nadstavcov môže predstavovať riziko zranenia osôb. Príslušenstvo a nadstavce používajte iba na účel, na aký sú určené.

Ak potrebujete pomoc alebo ďalšie informácie o príslušenstve, obráťte sa na miestne servisné centrum Makita.

- Pôvodná batéria a nabíjačka Makita.

POZN.:

- Niektoré položky na tomto zozname môžu byť súčasťou balenia produktu ako štandardné príslušenstvo. To sa v jednotlivých krajinách môže líšiť.

Česky (původní návod k používání)

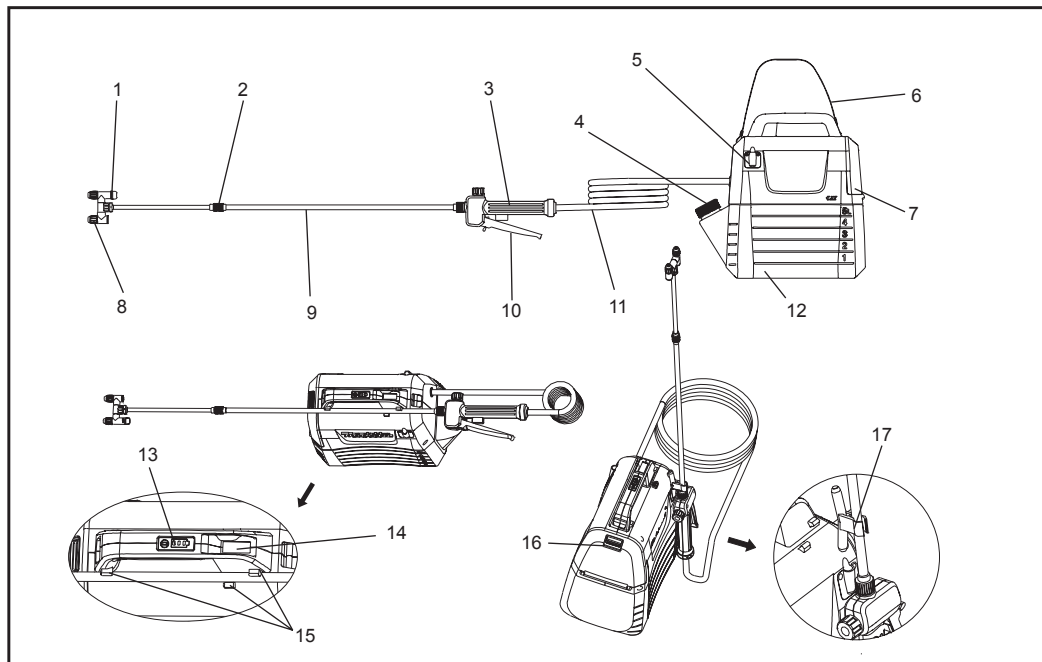

1	Hlavní kohoutek	2	Prodlužovací matice	3	Rukojeť	4	Odměrka
5	Držadlo na stříkací pistoli	6	Ramenní popruh	7	Kryt baterie	8	Nastavitelná stříkací hlava
9	Stříkací pistole	10	Páka	11	Hadice	12	5 L nádrž
13	Světlo indikátoru	14	Vypínač	15	Držák na stříkací pistoli	16	Zajišťovací páka
17	Hák (pro připevnění stříkací pistole)	-	-	-	-	-	-

TECHNICKÉ ÚDAJE

Model		US053D
Jmenovité napětí		D.C. 10,8 V - 12 V max
Objem nádrže		5 L
Délka hadice		1,7 m
Celková prodloužitelná délka		50 - 70 cm
Typ trysky		2hlavý (Přepínatelný na 1 hlavu)
Max. pracovní tlak		0,3 MPa
Pracovní tlak se standardní tryskou	Max.	Cca. 0,26 MPa
	Min.	Cca. 0,13 MPa
Průtok se standardní tryskou	Max.	Cca. 0,91 L / min
	Min.	Cca. 0,47 L / min
Šroub pro montáž trysek		G 1/4"
Rozměry (D x Š x V)		343 x 182 x 343 mm
Čistá váha		2,9 - 3,0 kg

- Díky našemu nepřetržitému programu výzkumu a vývoje se zde uvedené technické údaje mohou měnit bez předchozího upozornění.
- Technické údaje se v jednotlivých zemích mohou lišit.
- Váha se může lišit v závislosti od přídavných prvků, včetně kazety s baterií. Nejtěžší a nejlhčí kombinace podle postupu EPTA 01/2014 jsou uvedeny v tabulce.

Bateriová kazeta a nabíječka

Kazeta s baterií	BL1015 / BL1016 / BL1020B / BL1021B / BL1040B / BL1041B
Nabíječka	DC10SA / DC10SB / DC10WC / DC10WD / DC18RE









- V závislosti na vašem regionu nemusí být některé kazety s baterií uvedené níže k dispozici.

VAROVÁNÍ: Používejte pouze kazety s bateriemi a nabíječky uvedené výše. Použití jiných kazet s bateriemi a nabíječky může způsobit zranění a/nebo požár.

VAROVÁNÍ: Nepoužívejte tento přístroj v kombinaci s připojeným napájecím zdrojem, jako je adaptér baterie nebo přenosný napájecí zdroj. Kabel takového napájecího zdroje může bránit provozu a způsobit zranění osob.

Symbody

Následuje seznam symbolů používaných na přístroji. Před použitím se ujistěte, že rozumíte významu symbolů.

	Používejte ochranu uší.		Upozornění
	Používejte dýchací masku.		Používejte ochranu očí.
	Používejte bezpečnostní obuv.		Používejte ochranné rukavice.
	Nepoužívejte v dešti ani postřikovač nechávejte za deštivého počasí venku.		
	Přečtěte si návod k použití.		
	Při stříkání udržujte osoby daleko		

ZAMÝŠLENÉ POUŽITÍ

Tento přístroj je určen k postřihu.

Hluk

Typická vážená křivka A pro hladinu hluku stanovená podle EN62841-1:

Hladina akustického tlaku (L_{pA}): 70 dB (A) nebo méně
Nejistota (K): 3 dB (A)

POZN.: Uvedená hodnota (hodnoty) emisí hluku byla měřena podle standardní zkušební metody a může být použita pro porovnání jednoho nástroje s druhým.

POZN.: Uvedená hodnota (hodnoty) emisí hluku může být také použita při předběžném posouzení dopadu pracovního prostředí na přístroj.

VAROVÁNÍ: Použijte ochranu uší.

VAROVÁNÍ: Emise hluku při skutečném používání elektrického přístroje se mohou lišit od uvedené hodnoty (hodnot) v závislosti na způsobu, jakým se nástroj používá, zejména na tom, jaký druh obrobku je zpracováván.

VAROVÁNÍ: Ujistěte se o správné identifikaci bezpečnostních opatření pro ochranu obsluhy, která jsou založena na odhadu dopadu pracovního prostředí na přístroj ve skutečných podmínkách použití (s přihlédnutím na všechny části pracovního cyklu včetně, kdy je nástroj vypnut, kdy běží na volnoběh a kdy je v provozu).

Vibrace

Celková hodnota vibrací (vektorový součet tří os) určená podle normy EN62841-1:

Pracovní režim: provoz bez zatížení

Emise vibrací (a_h): 2,5 m/s² nebo méně

Nejistota (K): 1,5 m/s²

POZN.: Uvedená celková hodnota (hodnoty) vibrací byla měřena podle standardní zkušební metody a může být použita pro porovnání jednoho nástroje s druhým.

POZN.: Deklarovaná celková hodnota (hodnoty) vibrací může být také použita při předběžném posouzení dopadu pracovního prostředí na přístroj.

VAROVÁNÍ: Emise vibrací při skutečném používání tohoto elektrického přístroje se můžou lišit od deklarované hodnoty (hodnot) v závislosti na způsobu, jakým se nástroj používá, zejména na tom, jaký druh obrobku je zpracováván.

VAROVÁNÍ: Ujistěte se o správné identifikaci bezpečnostních opatření pro ochranu obsluhy, která jsou založena na odhadu dopadu pracovního prostředí na přístroj ve skutečných podmínkách použití (s přihlédnutím na všechny části pracovního cyklu včetně, kdy je nástroj vypnut, kdy běží na volnoběh a kdy je v provozu).

EC Prohlášení o shodě

Pouze pro evropské země

EC Prohlášení o shodě je uvedeno v Příloze A tohoto návodu k použití.

VAROVÁNÍ

Tento přístroj mohou používat děti ve věku od 8 let a osoby se sníženými fyzickými, smyslovými nebo duševními schopnostmi nebo s nedostatkem zkušeností a znalostí, pokud jsou pod dohledem nebo jsou poučeny o bezpečném používání spotřebiče a rozumějí souvisejícím rizikům. Děti si se zařízením nesmí hrát. Čištění a užitelskou údržbu by děti neměly provádět bez dozoru.

Obecné bezpečnostní varování pro používání elektrického přístroje

VAROVÁNÍ: Přečtěte si všechna bezpečnostní upozornění, pokyny, ilustrace a specifikace dodávané s tímto elektrickým přístrojem. Nedodržení všech níže uvedených pokynů může vést k úrazu elektrickým proudem, požáru a/nebo vážnému zranění.

Uchovejte všechna varování a pokyny pro budoucí použití.

Výraz „elektrický přístroj“ ve varováních se týká elektrického přístroje napájeného ze sítě (napájecího kabelu) nebo elektrického přístroje napájeného bateriemi (bez kabelu).

Bezpečnost pracovního prostoru

1. **Udržujte pracovní prostor čistý a dobře osvětlený.** Přeplněné nebo tmavé prostory jsou častou příčinou nehod.
2. **Elektrické přístroje neprovozujte v prostředí s nebezpečím výbuchu, například v přítomnosti hořlavých kapalin, plynů nebo prachu.** Elektrické přístroje vytvářejí jiskry, které mohou zapálit prach nebo výpary.
3. **Při práci s elektrickým přístrojem musí být děti a okolní osoby mimo jeho dosah.** Rozptýlení může způsobit, že ztratíte na přístrojem kontrolu.

Elektrická bezpečnost

1. **Zástrčky elektrického přístroje musí odpovídat zásuvce. Zástrčku nikdy neupravujte. Nepoužívejte žádné adaptérové zástrčky s uzemněným elektrickým přístrojem.** Nemodifikované zástrčky a odpovídající zásuvky snižují riziko úrazu elektrickým proudem.
2. **Vyhýbejte se kontaktu s uzemněnými povrchy, jako je potrubí, radiátory, rozvody a chladničky.** Zde, pokud je vaše tělo uzemněno, existuje zvýšené riziko úrazu elektrickým proudem.
3. **Nevystavujte elektrické přístroje dešti nebo vlhkým podmínkám.** Vniknutí vody do elektrického přístroje zvyšuje riziko úrazu elektrickým proudem.
4. **Nepoškozujte kabel. Kabel nikdy nepoužívejte k přenášení, tažení nebo odpojování elektrického přístroje. Udržujte kabel mimo dosah tepla, oleje, ostrých hran nebo pohyblivých součástí.** Poškozené nebo zapletené kabely zvyšují riziko úrazu elektrickým proudem.
5. **Při práci s elektrickým přístrojem venku použijte prodlužovací kabel vhodný pro venkovní použití.** Použití kabelu vhodného pro venkovní použití snižuje riziko úrazu elektrickým proudem.
6. **Je-li nevyhnutelné použití elektrického přístroje na vlhkém místě, použijte chráněný napájecí zdroj (RCD).** Použití RCD snižuje riziko úrazu elektrickým proudem.
7. **Elektrické přístroje mohou produkovat elektromagnetická pole (EMF), které nejsou škodlivé pro uživatele.** Přesto by uživatelé kardiostimulátorů a jiných podobných zdravotnických prostředků měli před použitím tohoto elektrického přístroje kontaktovat výrobce a/nebo lékaře.

Osobní bezpečí

1. **Buďte opatrní, sledujte, co děláte a při používání elektrického přístroje používejte zdravý rozum. Elektrický přístroj nepoužívejte, pokud jste unavení nebo pod vlivem drog, alkoholu nebo léků.** Chvilka nepozornosti při používání elektrického přístroje může způsobit vážné zranění.
2. **Používejte osobní ochranné prostředky. Vždy používejte ochranu očí.** Ochranné vybavení jako je maska proti prachu, protiskluzová bezpečnostní obuv, bezpečnostní pokrývka hlavy nebo ochrana sluchu, používejte kdykoli to podmínky vyžadují, abyste tak předešli osobnímu zranění.
3. **Zabraňte neúmyslnému spuštění přístroje. Před připojením baterií, zvedáním nebo přenášením tohoto přístroje se ujistěte, že vypínač je v poloze vypnuto.** Přenášení elektrických přístrojů s prstem na vypínači nebo jejich do zásuvky s vypínačem v poloze zapnuto je často důvodem nehod.
4. **Před zapnutím elektrického přístroje odstraňte všechny nastavovací klíče nebo šroubováky.** Šroubovák nebo klíč, který zůstane připevněn k rotující části elektrického přístroje, může způsobit zranění osob.
5. **Nepřekračujte mezní hodnoty. Zajistěte správnou stabilitu a rovnováhu.** To umožní lepší ovládání elektrického přístroje v nečekaných situacích.

6. **Správné oblečení. Nenoste volné oblečení nebo šperky. Udržujte své vlasy a oblečení mimo dosah pohyblivých součástí.** Volné oblečení, šperky nebo dlouhé vlasy mohou být zachyceny v pohyblivých součástech.
7. **Pokud jsou k přístroji připojeny odsávací a sběrná zařízení, ujistěte se, že jsou správně připojena a používána.** Použití lapačů a odsávacích prachu může snížit nebezpečí souvisejících s prachem.
8. **Neignorujte bezpečnostní zásady kvůli zkušenostem získaných z častého používání tohoto a podobných přístrojů.** Neopatrné zacházení může způsobit vážná zranění během zlomku sekundy.
9. **Při používání elektrických přístrojů vždy používejte ochranné brýle, abyste své oči ochránili před zraněním. Brýle musí splňovat normu ANSI Z87.1 v USA, EN 166 v Evropě a AS/NZS 1336 v Austrálii a na Novém Zélandu. V Austrálii a na Novém Zélandu je ze zákona nutné nosit obličejový štít, který chrání i vaši tvář.**

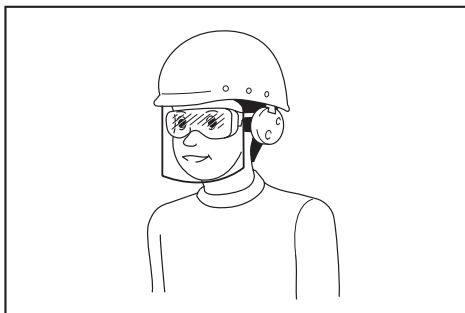

Povinností zaměstnavatele je vyžadovat používání vhodných bezpečnostních ochranných pomůcek všemi, kdo tento přístroj používají i jinými osobami v bezprostředním pracovním prostoru.

Používání a údržba elektrického přístroje

1. **Elektrický přístroj nedeformujte. Pro vaši potřebu použijte správný elektrický přístroj.** Správný elektrický přístroj udělá práci lépe a bezpečněji v množství jakému byl navržen.
2. **Nepoužívejte elektrický přístroj, pokud ho spínač nezapne a nevypne.** Každý elektrický přístroj, který nelze ovládat spínačem, je nebezpečný a musí se nechat opravit.
3. **Před provedením jakýchkoliv úprav, výměny příslušenství nebo uskladněním elektrického přístroje, odpojte zástrčku ze zdroje napájení a/ nebo vyjměte akumulátor (je-li je odnímatelný).** Taková preventivní bezpečnostní opatření snižují riziko náhodného spuštění přístroje.
4. **Elektrický přístroj ukládejte mimo dosah dětí a nedovoďte osobám, které s ním nejsou obeznámeny, aby s ním pracovaly.** Elektrické přístroje jsou v rukou neškolených uživatelů nebezpečné.

5. **Provádějte údržbu elektrického přístroje a jeho příslušenství.** Zkontrolujte nesprávné umístění a upevnění pohyblivých součástí a také prasknutí součástí a další podmínky, kterou mohou ovlivnit provoz přístroje. Pokud je přístroj poškozen, nechte přístroj před použitím opravit. Mnoho nehod je způsobeno špatně udržovanými elektrickými přístroji.
6. **Řezné nástroje udržujte ostré a čisté.** U správně udržovaných řezných nástrojů s ostrými hranami je méně pravděpodobné, že se zachytí a budou se snadněji ovládat.
7. **Tento elektrický přístroj, včetně jeho součástí, příslušenství atd. používejte v souladu s těmito pokyny, s přihlédnutím k pracovním podmínkám a práci, která má být provedena.** Použití tohoto elektrického přístroje pro jiné než zamýšlené činnosti, může způsobit nebezpečnou situaci.
8. **Rukojeti a uchopovací plochy udržujte suché, čisté a bez oleje a mastnoty.** Kluzké rukojeti a uchopovací plochy neumožňují bezpečnou manipulaci a ovládání přístroje v neočekávaných situacích.
9. **Při použití tohoto přístroje nenoste látkové pracovní rukavice, které mohou se mohou zaplést.** Zapletení látkových pracovních rukavic do pohyblivých částí může mít za následek zranění osob.

Použití a péče o zařízení na baterie

1. **Nabíjejte jenom podle pokynů uváděných výrobcem.** Nabíječka vhodná pro jeden typ baterií může při použití s jiným typem způsobit riziko požáru.
2. **Používejte tento elektrický přístroj pouze s příslušnými bateriemi.** Použití jiných baterií může způsobit zranění a/nebo požár.
3. **Když baterie nejsou v provozu, držte je v určité vzdálenosti od jiných kovových předmětů jako jsou sponky na papír, mince, klíče, hřebíky, vruty nebo jiné drobné kovové předměty, které by mohly vytvořit propojení dvou pólů baterie.** Zkrat baterie může způsobit spáleniny nebo požár.
4. **V nesprávných podmínkách použití může z baterie vytéct tekutina; nedotýkejte se jí.** Pokud dojde k náhodnému kontaktu, omyjte místo vodou. Pokud se tekutina dostane do očí, vyhledejte lékařskou pomoc. Tekutina vytečená z baterie může způsobit podráždění nebo popáleniny.
5. **Baterie ani přístroj, který je poškozen nebo upraven, nepoužívejte.** Poškozené nebo upravené baterie se mohou chovat nepředvídatelně a způsobit požár, explozi nebo riziko poranění.
6. **Baterií ani přístroj nevystavujte požáru nebo nadměrné teplotě.** Vystavení ohni nebo teplotám nad 130 °C může způsobit výbuch.
7. **Dodržujte všechny pokyny pro napájení a baterie ani přístroj nenabíjejte mimo rozsah teplot uvedený v návodu.** Nesprávné nabíjení nebo překročení uvedeného rozsahu teplot může poškodit baterie a zvýšit riziko požáru.

Servis

1. **Svěřte svůj elektrický přístroj k opravě pouze kvalifikovaným pracovníkům, kteří používají pouze identické náhradní díly.** Tím se zajistí, že bude zachována bezpečnost elektrického přístroje.
2. **Nikdy neprovádějte servis poškozených baterií.** Servis baterií by měl provádět pouze výrobcem nebo autorizovaným poskytovatelem servisních služeb.
3. **Při mazání a výměně příslušenství postupujte podle pokynů.**

Bezpečnostní upozornění pro bezdrátový zahradní postřikovač

⚠VAROVÁNÍ: Nebezpečí požáru nebo výbuchu. K postřiku nepoužívejte hořlavé kapaliny, jako je benzin. Na kontejneru hledejte tento symbolu.

⚠VAROVÁNÍ: Některé postřikovy vytvořené z produktů používaných s postřikovačem obsahují chemikálie, o nichž je známo, že způsobují rakovinu, vrozené vady a jiná poškození reprodukce. Některé příklady těchto chemikálií jsou:

- sloučeniny v hnojení
 - sloučeniny insekticidů, herbicidů a pesticidů;
 - arsen a chrom z chemicky ošetřeného žezva.
- Postupujte podle pokynů na kontejnerech všech těchto produktů. Chcete-li snížit vaše vystavení se těmto chemikáliím, používejte schválená bezpečnostní zařízení, jako jsou obličejové masky, které jsou speciálně navrženy tak, aby odfiltrovaly postřiky. Používejte také rukavice a další vhodné ochranné prostředky.

- **Před použitím jakéhokoliv pesticidu nebo jiných stříkacích materiálů v tomto postřikovači si důkladně přečtěte štítek na původním obalu a postupujte podle jeho pokynů.** Některé stříkací materiály jsou nebezpečné a neměly by být používány v tomto postřikovači, protože mohou poškodit postřikovač a způsobit vážné zranění nebo poškození majetku.
- **Nebezpečí úrazu elektrickým proudem.** Nikdy nestříkejte do elektrických zásuvek.
- **Nepoužívejte chemikálie pro komerční a průmyslové účely.** Používejte pouze travní a zahradní chemikálie na bázi vody určené pro spotřebitele.
- **Do nádrže nelijte horké nebo vroucí kapaliny.** Ty mohou oslabit nebo poškodit hadici nebo nádrž.
- **Prostor, kde se provádí postřik musí být dobře větrán.**
- **Vyhnete se postřiku ve větrných dnech.** Postřik může být náhodně zanešen na rostliny nebo předměty, které by neměly být stříkány.
- **Rozprašovač skladujte v bezpečném, dobře větraném vnitřním prostoru a s prázdnou nádrží na kapalinu.**
- **V tomto rozprašovači nepoužívejte žíravé (alkalické) samozahřívací nebo korozní (kyselé) kapaliny.** Ty mohou korodovat kovové části nebo oslabit nádrž a hadici.

- Buďte obeznáni s obsahem chemikálie určené k postřiku. **Přečtěte si všechny Bezpečnostní datové listy pro materiál (MSDS) a štítky kontejnerů** dodávané s chemickou látkou. Postupujte podle bezpečnostních pokynů výrobce chemikálií.
- **Po použití postřikovače nenechávejte v nádrži zbytky ani materiál určený na postřik.** Vyčistěte po každém použití.
- **Při použití postřikovače nekuřte ani nestříkejte tam, kde jsou přítomny jiskry nebo plamen.**
- **Riziko vstříknutí.** Nevypouštějte postřik přímo na kůži.
- **Chcete-li snížit riziko úrazu elektrickým proudem, nepokládejte postřikovače do vody ani jiné kapaliny.** Nepokládejte ani neskladujte postřikovač tam, kde může spadnout do vany nebo umyvadla.
- **Provádějte údržbu tohoto výrobku. Důkladně zkontrolujte vnitřní i vnější část postřikovače a před každým použitím zkontrolujte všechny jeho součásti.** Zkontrolujte popraskané a poškozené hadice, netěsnosti, ucpané trysky a chybějící nebo poškozené části. **Pokud je přístroj poškozen, nechte jej před použitím opravit.** Mnoho nehod je způsobeno špatně udržovanými výrobky.
- **Před vypuštěním, čištěním nebo uložením postřikovače, odpojte baterii od přístroje.** Taková preventivní bezpečnostní opatření snižují riziko náhodného spuštění.
- **Vždy používejte ochranu očí s bočními štíty nebo brýlemi označenými podle ANSI Z87.1.** Pokud tak neučiníte, může dojít k vniknutí tekutin do očí, což vede k možnému vážnému zranění.
- **Chraňte své plíce. Při použití postřikovače noszte obličejovou masku nebo masku na prach.** Dodržením tohoto pravidla se sníží riziko vážného zranění.
- **Bateriové přístroje nemusí být zapojeny do elektrické zásuvky, a proto jsou vždy v provozním stavu.** Uvědomte si možná nebezpečí, pokud nepoužíváte bateriový přístroj, nebo při výměně příslušenství. **Baterie vyjměte, pouze pokud se nástroj nepoužívá.** Dodržením tohoto pravidla se sníží riziko úrazu elektrickým proudem, požáru nebo vážného zranění.
- **Neumísťujte bateriové přístroje nebo jejich baterie do blízkosti ohně nebo zdroje horka.** Tím se sníží riziko výbuchu a případného zranění.
- **Baterii nerozbíjejte, neupouštějte na zem ani ji nepoškozujte. Nepoužívejte baterii nebo nabíječku, která byla upuštěna nebo byla poškozena ostrým předmětem.** Poškozená baterie je může vybuchnout. Baterie, která byla poškozena nebo upuštěna na zem, okamžitě správným způsobem zlikvidujte.
- **Baterie mohou v blízkosti zdroje vznícení, jako je např. zapalovací plamínek, explodovat.** Chcete-li snížit riziko vážného zranění, nikdy nepoužívejte žádný bezdrátový výrobek za přítomnosti otevřeného plamene. Z baterie, která explodovala, mohou uniknout zbytky a chemikálie. Jestliže uniknou, okamžitě je spláchněte vodou.
- **Nenabíjejte bateriový přístroj ve vlhkém nebo mokřem prostředí.** Dodržením tohoto pravidla se sníží riziko úrazu elektrickým proudem.
- **Pro dosažení nejlepších výsledků, by měly vaše baterie být nabíjeny v místě kde je teplota vyšší než 10 °C (50 °F), ale nižší než 40 °C (104 °F).** Chcete-li snížit riziko vážného zranění, neskladujte venku ani ve vozidlech.
- **Za použití při extrémních podmínkách nebo teplotě může dojít k vytékání baterie.** Pokud kapalina přijde do styku s pokožkou, okamžitě ji omyjte mýdlem a vodou. **Pokud se tekutina dostane do očí, vyplachujte je čistou vodou po dobu nejméně 10 minut a okamžitě vyhledejte lékařskou pomoc.** Dodržením tohoto pravidla se sníží riziko vážného zranění.
- **Bateriový přístroj nepoužívejte v dešti.**
- **Bateriový přístroj nepoužívejte v dešti. S bateriemi zacházejte opatrně, aby nedošlo ke zkratu kvůli vodivým materiálům, jako jsou kroužky, náramky a klíče.** Baterie nebo vodič se mohou přehřát a způsobit popáleniny.
- **Baterie nelikvidujte vhozením do ohně.** Mohly by explodovat. Seznamte se s případnými speciálními místními pokyny pro likvidaci.
- **Baterie neotvírejte a neničte.** Elektrolyt je korozivní a pokud unikne, může způsobit poškození očí nebo kůže. Po požití může být toxický.
- **Vyhýnejte se nebezpečnému prostředí –** Nepoužívejte přístroje na vlhkých nebo mokřích místech.
- **Používejte správný přístroj –** Nepoužívejte přístroj pro práci, ke kterou není zamýšlen.
- **Přístroj nepřetěžuje –** Při zátěži, pro kterou byl navržen, bude přístroj dělat svou práci lépe a s menší pravděpodobností rizika zranění.
- **Nečinné spotřebiče skladujte uvnitř –** Pokud se nepoužívají, měly by být přístroje skladovány uvnitř v suchu a na vysokém nebo uzamčeném místě, tj. mimo dosah dětí.
- **Údržbu přístroje provádějte opatrně –** Pro nejlepší výkon a snížení rizika zranění, udržujte přístroj čistý. Při výměně příslušenství postupujte podle pokynů. Zkontrolujte kabel spotřebiče, a pokud je poškozen, nechte jej opravit autorizovaným servisním zařízením. Rukojeti a uchovací plochy udržujte suché, čisté a bez oleje a mastnoty.
- **Zkontrolujte poškozené části –** Před dalším použitím přístroje je třeba pečlivě zkontrolovat ochranný kryt nebo jinou poškozenou část, aby se zajistilo, že bude správně fungovat a plnit svou zamýšlenou funkci. Zkontrolujte umístění a připevnění pohyblivých částí, podpěr i závady jakýchkoli součástí a další okolnosti, které mohou ovlivnit provoz zařízení. Ochranný kryt nebo jiná poškozená část by měla být řádně opravena nebo nahrazena autorizovaným servisním střediskem, pokud není uvedeno jinak v jiné části této příručky.
- **Nepřevracujte naplněnou nádrž. Zabráňte tak úniku tekutiny v případě, že kryt nádrže není pevně utažen.**

Důležité bezpečnostní pokyny pro kazetu s baterií

1. Před použitím kazety s baterií si přečtete návod a výstražné značky na (1) nabíječe, (2) baterii a (3) produktu, který baterii používá.
2. Bateriovou kazetu nerozebírejte ani s ní nemaniplujte. To by mohlo způsobit požár, nadměrné zahřátí nebo výbuch.
3. Pokud se provozní doba výrazně zkrátí, okamžitě provoz zastavte. Může to způsobit riziko přehřátí, možné spálení a dokonce výbuch.
4. Pokud se vám do očí dostane elektrolyt, vypláchněte je čistou vodou a okamžitě vyhledejte lékařskou pomoc. Může to vést ke ztrátě zraku.
5. Nezpůsobujte zkrat na kazetě s baterií.
 - (1) Nedotýkejte se pólů vodivými materiály.
 - (2) Kazetu s baterií neskladujte v nádobách s jinými kovovými objekty jako hřebíky, mince a pod.
 - (3) Kazetu s baterií nevystavujte dešti nebo sněhu.

Zkrat baterie může způsobit zvýšení proudu, přehřátí, možné spálení a dokonce rozpadnutí baterie.

6. Zařízení ani kazetu s baterií neskladujte a nepoužívejte na místech, kde může teplota dosáhnout nebo překročit 50 °C (122 °F).
7. Kazetu s baterií nespalujte, ani pokud je vážně poškozena nebo úplně nepoužitelná. V ohni může explodovat.
8. S bateriovou kazetou neházejte, neřežte ji, nemačkejte, nepouštějte ji na zem, nezatloukejte do ní hřebík ani s ní nebouchejte o tvrdý předmět. Takové chování by mohlo způsobit požár, nadměrné zahřátí nebo výbuch.
9. Poškozenou baterii nepoužívejte.
10. Lithium-iontové baterie uvnitř kazety podléhají požadavkům předpisů o nebezpečných věcech. Pro komerční přepravu např. třetími stranami nebo dopravci, platí speciální požadavky na balení a označení.

Přípravu předmětu pro přepravu nutno konzultovat s odborníkem na nebezpečné materiály. Dodržujte také místní nařízení, která mohou být přísnější. Otevřené kontakty přelepte nebo jinak zaslepte a baterii zabalte takovým způsobem, aby se v obalu nemohla pohybovat.

11. Při likvidaci kazety ji vyndejte z přístroje a likvidujte na bezpečném místě. Postupujte podle místních předpisů pro likvidaci baterií.
12. Baterie používejte jenom v produktech, pro které jsou určeny společností Makita. Instalace baterií do nevhodných produktů může způsobit požár, přehřátí, výbuch nebo vytečení elektrolytu.
13. Pokud přístroj delší dobu nepoužíváte, baterii z něj vyndejte.
14. Během a po použití se může bateriová kazeta zahřát, což může způsobit popálení nebo popálení při nízké teplotě. Při zacházení s horkými bateriovými kazetami dávejte pozor.
15. Nedotýkejte se terminálů přístroje ihned po použití, protože by mohli být dostatečně horký, aby mohli způsobit popáleniny.
16. Nedovoľte, aby se do svorek, otvorů a drážek v bateriové kazetě dostaly třísky, prach nebo zemina. To může mít za následek špatný výkon nebo poruchu přístroje nebo bateriové kazety.
17. Pokud přístroj nepodporuje použití v blízkosti elektrických vedení vysokého napětí, nepoužívejte bateriovou kazetu v blízkosti elektrických vedení vysokého napětí. Mohlo by to způsobit špatný výkon nebo poruchu přístroje nebo bateriové kazety.
18. Udržujte baterii mimo dosah dětí.

ULOŽTE TĚTO POKYNY.

▲POZOR: Používejte jenom původní baterie Makita. Použití jiných než původních lithium-iontových baterií Makita nebo upravených baterií může vést k prasknutí baterie, požáru, osobní zranění nebo poškození. Způsobí to také zneplatnění záruky společnosti Makita na přístroj a nabíječku Makita.

Tipy pro zachování co nejdelší životnosti baterie

1. Kazetu s baterií nabíjejte dřív, než se úplně vybije. Když si všimnete, že nastrojí dochází energie, vždy jej vypněte a nabijte kazetu s baterií.
2. Nikdy nenabíjejte plně nabitou kazetu s baterií. Přebíjení baterie zkracuje její životnost.
3. Kazetu s baterií nabíjejte za pokojové teploty, při 10 °C - 40 °C (50 °F - 104 °F). Horkou kazetu s baterií nechte před nabitím vychladit.
4. Pokud bateriovou kazetu nepoužíváte, vyjměte ji z přístroje nebo nabíječky.

POUŽITÍ A PÉČE O BEZDRÁTOVÝ ZAHRADNÍ POSTŘIKOVAČ

1. Bezdrátový zahradní postřikovač může pracovat s lithium-iontovou kazeta s baterií značky Makita. Použití jiných baterií může způsobit nebezpečí požáru. Dobíjejte baterie pouze s použitím předepsané nabíječky. Nabíječka, která může být vhodná pro jeden typ baterie, může při použití s jinou baterií způsobit riziko požáru.
2. Při vkládání nebo vyjímání baterie, bezdrátový zahradní postřikovač vždy umístěte na rovný a stabilní povrch.
3. Nepoužívejte žádné baterie, doplňky ani příslušenství, které nejsou doporučeny výrobcem tohoto spotřebiče. Použití baterií, přídatných zařízení nebo příslušenství, které není doporučeno, může mít za následek vážné zranění osob.

MONTÁŽ



POZOR:

Před provedením jakékoli práce na přístroji se vždy ujistěte, že je vypnutý a kazeta s baterií je vyjmuta.



POZOR:

Ujistěte se, že všechny součásti jsou bezpečně sestaveny tak, aby kapalina při provozu nevytekla.

Montáž stříkácí pistole

1. Sejměte kryt z rukojeti.
2. Ujistěte se, že je O-kroužek na svém místě, nasadte stříkácí pistoli na rukojeť a poté bezpečně ji utáhněte. Viz obrázek 1.
3. Uvolněte prodlužovací matici a vytáhněte stříkácí pistoli na požadovanou délku.
4. Utáhněte prodlužovací matici.

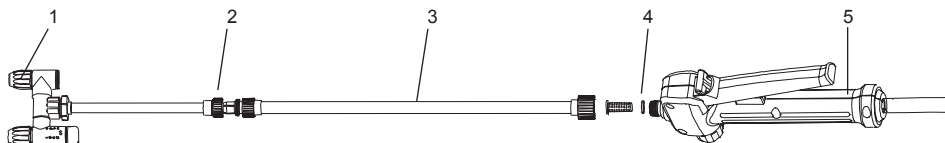

1	Nastavitelná stříkácí hlava	2	Prodlužovací matice
3	Stříkácí pistole	4	O-kroužek
5	Rukojeť		

Obrázek 1

Ramenní popruh

Připojte ramenní popruh k závěsům stroje tak, jak je znázorněno na obrázku. Viz obrázek 2.

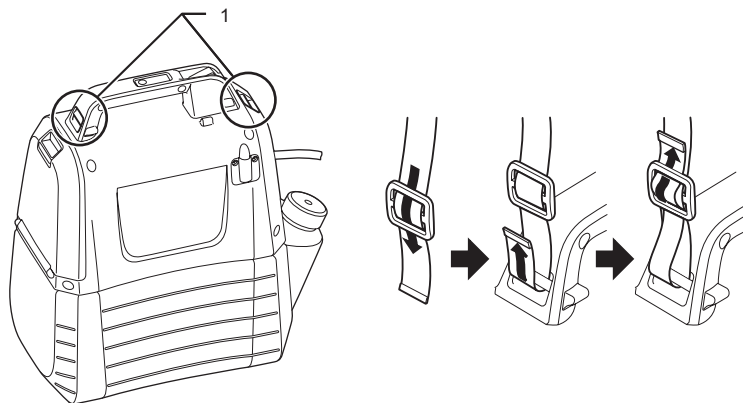

1 Závěs

Obrázek 2

FUNKČNÍ POPIS

⚠ POZOR:

Vždy se ujistěte, že je přístroj vypnutý a kazeta s baterií je odstraněna před nastavením nebo kontrolou funkcí přístroje.

Montáž nebo vyjmutí kazety s baterií

⚠ POZOR:

- Před montáží nebo vyjmutím kazety s baterií přístroj vždy vypněte.
- Při montáži nebo vyjmutí kazety s baterií přístroj i kazetu s baterií pevně držte. Pokud nebudete přístroj a kazetu s baterií pevně držet, může se stát, že vyklouznou z vašich rukou a poškodí se nebo způsobí zranění.
- Při instalaci kazety s baterií nepoužívejte sílu. Pokud kazeta nezajíždí dovnitř lehce, znamená to, že ji neinstalujete správně.

Pro montáž kazety s baterií uvolněte zámek krytu a otevřete kryt. Jazýček na kazetě s baterií srovnajte s drážkou a zasuňte ji na místo. Zasuňte ji na doraz, dokud s kliknutím nezaklapne na místo. Viz obrázek 3.

Pro vyjmutí kazety s baterií ji ze zařízení vysuňte a zároveň stiskněte tlačítko na přední straně kazety. Viz obrázek 4.

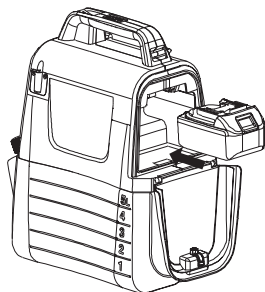

Obrázek 3



Obrázek 4

Indikátor zbývající kapacity baterie

Zbytkovou kapacitu baterie můžete zobrazit stisknutím kontrolního tlačítka na přístroji. Indikátor se na několik sekund rozsvítí. Viz obrázek 5.

Světlo indikátoru		Zbytková kapacita baterie
Svítlí	Nesvítlí	
		50 % až 100 %
		30 % až 50 %
		0 % až 30 %

POZN.:

- V závislosti na podmínkách použití a teplotě prostředí se indikátor může jemně odchýlit od skutečné kapacity.

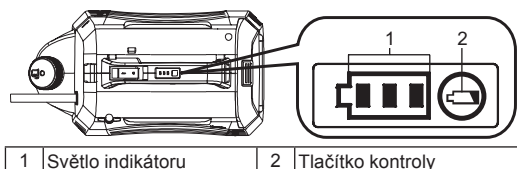

Obrázek 5

Systém ochrany přístroje / baterie

Stroj je vybaven ochranným systémem. Tento systém automaticky vypne napájení motoru, aby prodloužil životnost přístroje a baterie. Přístroj se během provozu automaticky zastaví, pokud u přístroje nebo baterie nastane jedna z následujících podmínek.

- Ochrana proti přetížení: Když je přístroj obsluhován způsobem, při kterém je čerpán abnormálně vysoký proud, stroj se automaticky a bez jakékoli indikace zastaví. V této situaci přístroj vypnete a zastavte činnost, která přetížení způsobila. Poté přístroj zapněte, čímž jej restartujete.
- Ochrana před přílišným vybitím: Pokud je kapacita baterie nízká, stroj se automaticky zastaví. Pokud stroj nefunguje ani při použití tlačítka zapínání, vyjměte kazetu baterie ze stroje a nabijte ji.





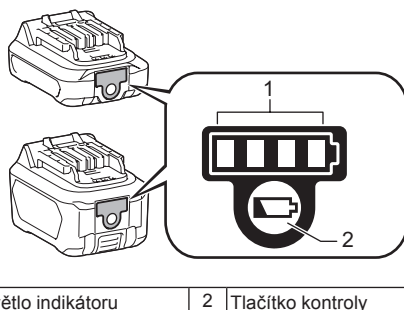

Indikátor zbývající kapacity baterie

Jenom pro kazety s indikátorem



Obrázek 6

Zbývající kapacitu baterie můžete zobrazit stisknutím tlačítka kontroly na kazetě s baterií. Indikátor se na několik sekund rozsvítí.

Světlo indikátoru		Zbývající kapacita
 Svítil	 Nesvítil	
		75 % až 100 %
		50 % až 75 %
		25 % až 50 %
		0 % až 25 %

POZN.: V závislosti na podmínkách použití a teplotě prostředí se indikátor může jemně odchýlit od skutečné kapacity.

Směs



Varování! Ohledně použití, čištění a skladování chemikálií se vždy se řiďte pokyny výrobce vytištěnými na štítku výrobku. Po každém použití proveďte důkladné čištění dle pokynů v části Údržba a čištění této příručky. Chemikálie by měly být skladovány mimo dosah dětí. Pokud tak neučiníte, může dojít k vážnému zranění osob.



Varování! PRODUKT JE URČEN PRO POSTŘIK DOMÁCÍCH A ZAHRADNÍCH CHEMIKÁLÍ SPOTŘEBITELSKÉHO TYPU, JAKO JSOU ZABIJÁCI PLEVELŮ, FUNGICIDY, INSEKTICIDY A HNOJIVA.



POZOR: Ujistěte se, že v nádrži nebyla ponechána žádná dříve používaná chemikálie. Pokud ano, může dojít k chemické reakci, která vytváří škodlivý plyn.



UPOZORNĚNÍ: Nepřeplňujte nádrž. Tím může dojít k poškození stroje.



UPOZORNĚNÍ: Kapaliny určené k postřiku, musí být stejně řídké jako voda. Hustější kapaliny nebudou správně stříkat.

1. Před přidáním chemické kapaliny do nádrže vyjměte baterii.
 2. Pevně držte nádrž a otáčejte ji proti směru hodinových ručiček, abyste oddělili kryt motoru od nádrže. Viz obrázek 7.
 3. Odšroubujte a vyjměte odměrku.
 4. Změřte doporučenou kapalinu. Šálek lze použít k měření až 50 ml (2 oz) kapaliny. Viz obrázek 8.
 5. Přes plnicí otvor nádrže opatrně nalijte kapalinu do nádrže s odměrkou. Chemickou kapalinu můžete také v samostatné nádobě zcela rozpustit ve vodě a až poté ji nalít do nádrže. Ujistěte se, že do nádrže vždy naléváte chemickou kapalinu plnicím otvorem nádrže, a ne malým otvorem, který je určen pro skladování odměrky. Ujistěte se, že plnicí sítko nádrže je na svém místě. Viz obrázek 9.
 6. Odměrku opláchněte čistou vodou.
 7. Odměrku znovu namontujte a ujistěte se, že je pevně utažena.
 8. Vložte hadici do stlačené části plnicího sítko nádrže. Viz obrázek 10.
 9. Kryt motoru znovu připojte k nádrži a otáčejte jím ve směru hodinových ručiček do té doby, než se ozve kliknutí. Viz obrázek 11.
- * Kontejner není součástí balení.

Obrázek 7

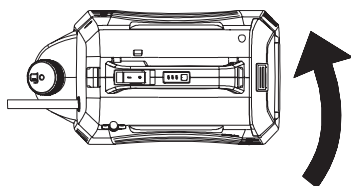

Obrázek 8

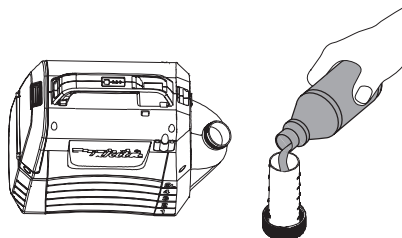

Obrázek 9

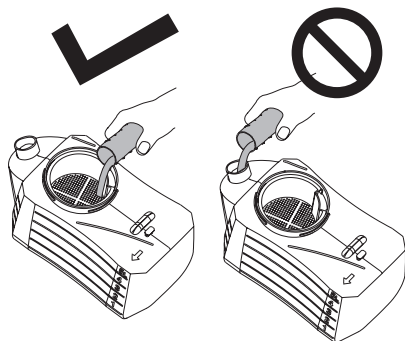

Obrázek 10

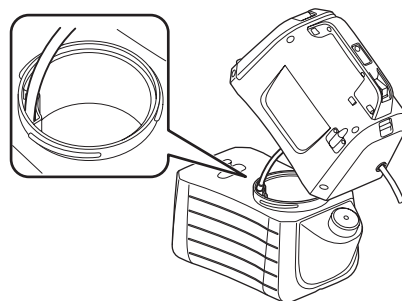

Obrázek 11

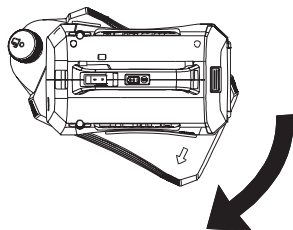

PROVOZ



Varování! Nebezpečí požáru nebo výbuchu. Prostor, kde postřik probíhá, musí být dobře větrán a nesmí se v něm vyskytovat jiskry nebo plameny.



POZOR:

Při provozu stroje nezapomeňte ramenní pás pevně položit na rameno.

Zapnutí a vypnutí stroje

1. Před uvedením stroje do provozu si nasadte ochranné brýle a další bezpečnostní zařízení.
2. Stisknutím tlačítka zapnutí / vypnutí spustíte stroj.
3. Postřik zahájíte dlouhým stlačením páky směrem dolů. Viz obrázek 12.
4. Uvolněním páky zastavíte postřik.

Uzamčení

Funkce uzamčení je vhodná pro nepřetržité stříkání nebo pro pokrytí velké plochy.

1. Chcete-li použít funkci uzamčení, stlačte páku směrem dolů a zatáhněte tlačítko zámku směrem dozadu. Poté uvolněte páku. Viz obrázek 13.
2. Chcete-li zámek uvolnit, stlačte páku a stlačte tlačítko zámku směrem dopředu.

Poznámka: Před vložením baterie do stroje se ujistěte, že páka není v uzamčené poloze.

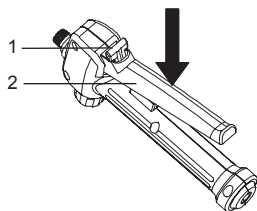

Obrázek 12

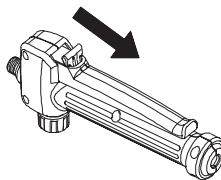

Obrázek 13

Úprava na typ s jednou hlavou

1. Pro použití přístroje jako typu s jednou hlavou, otočte kohoutek na pozici „lock“. Viz obrázek 14.

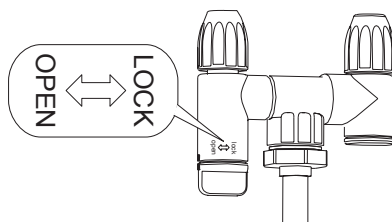

Obrázek 14

Nastavení postřiku

Pomocí nastavitelné stříkací hlavy můžete zvolit rozstřík pro kropení nebo soustředěný proud.

1. Vyjměte baterii ze stroje.
2. Utáhnutím nastavitelné stříkací hlavy zvolíte rozstřík pro kropení.
3. Povolněním nastavitelné stříkací hlavy zvolíte soustředěný proud.

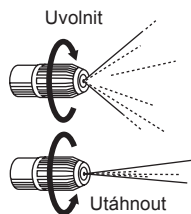

POZOR

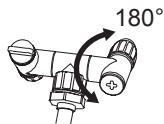

Neprotáčejte kohoutek o více než 180 stupňů. Rozprašovací otvor se může poškodit.

- Dávejte pozor, abyste se omylem nedotkli páky trysky, když je tryska odložena na stojanu. Tím se vyhnete chybnému postřiku.
- Nenechávejte zbytky chemikálie uvnitř nádrže po dlouhou dobu. Tím by došlo k poškození dílů a zkrácení životnosti výrobku.

Postřik



Varování! Během obsluhy přístroje jej nikdy nepokládejte na zem. Vyhněte se tomu, aby přístroj a baterie byly neustále vlhké. Nestříkejte blízko jednotky nebo přímo na ni.

1. Zaměřte trysku postřikovače přímo na rostliny nebo předměty, které chcete postříkat.
2. Nikdy nemířte ústí stříkácí pistole na sebe nebo na ostatní.
3. Berte vědomí zpětný proud. Postavte se dostatečně daleko od předmětu postřiku, abyste zabránili, že se postříkáte.
4. Nikdy nestříkejte směrem k lidem nebo zvířatům. Vždy stříkejte po větru.
5. Vyhněte se postřiku ve větrných dnech. Postřik může být náhodně zanešen na rostliny nebo předměty, které by neměly být stříkány.

ÚDRŽBA A ČIŠTĚNÍ

POZOR:

Než se pokusíte provést kontrolu nebo údržbu, vždy se ujistěte, že je stroj vypnutý a kazeta s baterií je vyjmuta

Pro zachování BEZPEČNOSTI a SPOLEHLIVOSTI zařízení by všechny opravy a další údržbu nebo nastavení měli provádět autorizovaná nebo tovární servisní centra Makita za použití původních náhradních dílů Makita.

ÚDRŽBA



Varování! Aby nedošlo k vážnému zranění, při čištění nebo provádění jakékoli údržby vždy vyjměte baterii z přístroje.



Varování! Vždy použijte ochranu očí s bočními štíty nebo brýlemi označenými podle ANSI Z87.1. Pokud tak neučiníte, může dojít k vniknutí tekutin do očí, což vede k možnému vážnému zranění.



Varování! Při údržbě používejte pouze identické náhradní díly. Použití jiných dílů může způsobit nebezpečí nebo poškození výrobku.



Varování! Nikdy nenechte brzdové kapaliny, benzín, penetrační oleje atd., aby přišly do styku s plastovými součástmi. Chemikálie mohou poškodit, oslabit nebo zničit plast, což může mít za následek vážné zranění osob.



UPOZORNĚNÍ: Pravidelně kontrolujte celý výrobek, zda neobsahuje poškozené, chybějící nebo uvolněné části, jako jsou šrouby, matice, šrouby, kryty atd. Pevně utáhněte všechny upevňovací prvky a uzávěry. Nepoužívejte tento výrobek, dokud nebudou vyměněny všechny chybějící nebo poškozené části. Pro asistenci prosím kontaktujte zákaznický servis nebo kvalifikované servisní středisko.



UPOZORNĚNÍ: Nikdy nepoužívejte benzín, ředidlo, alkohol ani podobné látky. Mohou způsobit odbarvení, deformaci nebo praskliny.

OBECNÁ ÚDRŽBA: Při čištění plastových dílů nepoužívejte rozpouštědla. Většina plastů je náchylná k poškození různými typy komerčních rozpouštědel a může být jejich použitím poškozena. K odstranění nečistot, prachu, oleje, mastnoty atd. použijte čistý hadřík.

ČIŠTĚNÍ JEDNOTKY



Varování! Chemikálie vždy skladujte i likvidujte správným způsobem. Likvidace znečištěné vody použité na oplachování by měla být prováděna podle místních vyhlášek a zákonů.

VOUŠTĚNÍ NÁDRŽE

Pokud v nádrži po postřiku zůstane nějaká kapalina, měla by být nádrž před čištěním vypuštěna.

- Vyměňte baterii.
- Vyměňte kryt motoru z nádrže.
- Vypusťte obsah přes plnicí oblast.

POZN.: Vypusťte kapalinu zpět do původní nádoby. Neuchovávejte chemickou kapalinu v nádrži.

ČIŠTĚNÍ NÁDRŽE

Naplňte nádrž asi z jedné třetiny čistou vodou. Můžete přidat malé množství jemného mycího prostředku běžně užívaného v domácnosti.

POZN.: K čištění nádrže nikdy nepoužívejte hořlavé chemikálie nebo abrazivní čisticí prostředky.

- Otfete vnější část nádrže čistým suchým hadříkem.
- Znovu připojte kryt motoru k nádrži.
- Znovu namontujte baterii. Provádějte postřik, dokud nebude nádrž vyprázdněna. Ujistěte se, že postřik nasměrujete směrem k oblasti, která nebude roztokem poškozena.
- Nyní postup opakujte s čistou vodou. Může být nutné nádrž vypláchnout více než jednou a poté znovu vypustit podle výše uvedeného návodu.
- Před opětovnou instalací dílů a uložením jednotky nechte všechny díly zcela vyschnout.

ČIŠTĚNÍ TRYSKY

Pokud je tryska ucpaná, použijte níže uvedené kroky k jejímu vyčištění.

- Vyměňte baterii.
- Vezměte stříkací pistolí, odšroubujte a vyjměte uzávěr trysky nastavitelné stříkací hlavy.
- Protlačte malý drát přes odkryté otvory, abyste vyčistili veškeré nečistoty. Poté propláchněte čistou vodou. Viz obrázek 15.
- Nastavitelnou stříkací hlavu otfete čistým suchým hadříkem a znovu připevněte uzávěr trysky k nastavitelné stříkací hlavě.

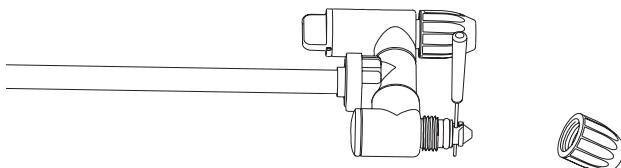

Obrázek 15

ČIŠTĚNÍ ČERPADLA

Pokud postřikovač nemůže čerpat tekutinu z nádrže nebo nemůže při prvním použití nebo po dlouhodobém skladování vystříkovat kapalinu. Vyčistěte čerpadlo podle níže uvedených postupů:

1. Vypněte stroj a vyjměte baterii.
2. Odstraňte stříkací pistolí s rukojetí.
3. Vypusťte zbývající kapalinu nebo uskladněte zbylou kapalinu do jiné nádoby, abyste se ujistili, že je nádrž prázdná.
4. Oddělte kryt motoru od nádrže a otočte jej vzhůru nohama. Viz obrázek 16.
5. Odšroubujte červený uzávěr pro otevření vstupního otvoru pro vodu a poté jej připojte otvor k vodovodnímu kohoutku. Ujistěte se, že je O-kroužek umístěn uvnitř červeného krytu.
6. Pomalu otevřete vodovodní kohoutek a současně zatlačte páku, aby voda odplavila veškeré nečistoty přilepené k čerpadlu. Viz obrázek 17.
7. Odpojte vodovodní kohoutek a znovu utáhněte červený uzávěr. Ujistěte se, že O-kroužek uvnitř víčka je na svém místě.

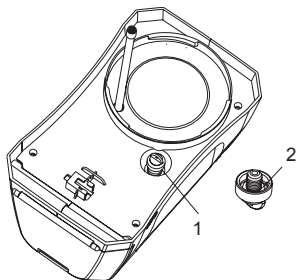

1	Červený kryt	2	O-kroužek
---	--------------	---	-----------

Obrázek 16

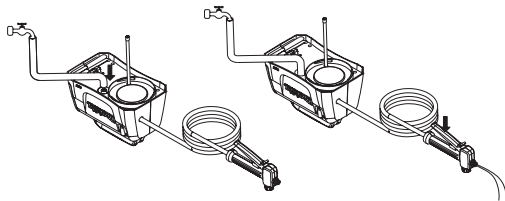

Obrázek 17

VOLITELNÉ PŘÍSLUŠENSTVÍ

POZOR:

Pro použití s vaším výrobkem Makita, uvedeném v tomto návodu, se doporučuje následující příslušenství. Použití jiného příslušenství nebo nástavců může představovat riziko poranění osob. Příslušenství nebo nástavce používejte jenom na účel, k jakému jsou určeny.

Potřebujete-li pomoc nebo další informace o tomto příslušenství, obraťte se na místní servisní centrum Makita.

- Původní baterie a nabíječka Makita.

POZN.:

- Některé položky na tomto seznamu mohou být součástí balení výrobku jako standardní příslušenství. To se v jednotlivých zemích může lišit.