

# Hisense

## NÁVOD K OBSLUZE

WFMC6010E/WFMC6010ES/WFMC6010ET

WFVC6010E/WFVC6010ES/WFVC6010ET

WFHC6010E/WFHC6010ES/WFHC6010ET

WFRC6010E/WFRC6010ES/WFRC6010ET

Hisense

**Před používáním tohoto spotřebiče, si prosím důkladně přečtěte tento návod k obsluze a uložte jej pro jeho budoucí využití**



# **OBSAH**

<b>1 BEZPEČNOSTNÍ UPOZORNĚNÍ .....</b>	<b>4</b>
<b>2 OPATŘENÍ A VŠEOBECNÁ DOPORUČENÍ .....</b>	<b>6</b>
2.1 Obaly .....	6
2.2 Likvidace obalů a vyřazení starých praček.....	6
2.3 Umístění spotřebiče a jeho okolí .....	6
2.4 Bezpečnost.....	6
<b>3 POPIS PRAČKY .....</b>	<b>7</b>
3.1 Přehled .....	7
3.2 Dodávané příslušenství spotřebiče .....	8
3.3 Ovládací panel .....	8
<b>4 INSTALACE .....</b>	<b>9</b>
4.1 Volba vhodného místa instalace.....	9
4.2 Odstranění obalových materiálů a provedení kontroly .....	9
4.3 Demontáž přepravního šroubu .....	10
4.4 Nastavení nožiček .....	11
4.5 Připojení hadice na přívod vody .....	12
4.6 Připojení odtokové hadice .....	14
4.7 Elektrické připojení .....	15
<b>5 PŘED PRVNÍM PRANÍM .....</b>	<b>16</b>
<b>6 PŘÍPRAVA PRANÍ .....</b>	<b>16</b>
6.1 Třídění prádla .....	16
6.2 Příprava prádla na praní.....	16
6.3 Prací prostředky a přísady.....	17
<b>7 POKYNY TÝKAJÍCÍ SE PROGRAMŮ .....</b>	<b>20</b>
7.1 Tabulka programů praní .....	20
7.2 Programy .....	21
7.3 Dbejte na štítky na prádle.....	22

<b>8 NASTAVENÍ PROGRAMU A MOŽNOSTI.....</b>	<b>22</b>
8.1 Přidejte prací prostředek, zavřete dvířka a nastavte program.....	22
8.2 Volba jakékoliv požadované možnosti.....	22
8.3 Funkce odloženého ukončení .....	23
8.4 Spuštění programu .....	23
8.5 Doplnění prádla během praní.....	23
8.6 Změna programu nebo volitelné funkce během provozu .....	24
8.7 Ukončení programu.....	24
8.8 Otevření/zavření dvířek .....	24
8.9 Dětská pojistka .....	24
<b>9 ČIŠTĚNÍ A ÚDRŽBA.....</b>	<b>25</b>
9.1 Vyjmutí filtru .....	25
9.2 Vypuštění zbytkové vody .....	26
9.3 Péče a údržba .....	26
<b>10 ODSTRANĚNÍ MOŽNÝCH PROBLÉMŮ .....</b>	<b>27</b>
<b>11 PROVOZNÍ ÚDAJE.....</b>	<b>32</b>

## BEZPEČNOSTNÍ UPOZORNĚNÍ

1. Výrobce si vyhrazuje právo na jakékoliv úpravy na výrobku, které by mohly být považovány za nezbytné nebo užitečné, aniž by o tom informoval v tomto návodu k obsluze.
2. Než začnete používat vaši novou pračku, pozorně si prosím přečtete tento návod a uschovejte si ho, pro jeho použití v budoucnu. Pokud jste návod nechtěně ztratili, požádejte zákaznický servis i vydání kopie v elektronické nebo tištěné podobě.
3. Ujistěte se prosím, zda je zásuvka bezpečně uzemněna a připojení vodního zdroje je spolehlivé.
4. Tento spotřebič nesmí být používán osobami (včetně dětí) se sníženými fyzickými, smyslovými nebo duševními schopnostmi, nebo s nedostatkem zkušeností a vědomostí, pokud nejsou pod dohledem nebo nejsou poučeny o používání spotřebiče osobou zodpovědnou za jejich bezpečnost.
5. Tento spotřebič může být používán dětmi staršími 8 let a osobami se sníženými fyzickými, smyslovými nebo duševními schopnostmi, nebo s nedostatkem zkušeností a znalostí, pokud jsou pod dohledem nebo byly tyto osoby poučeny ohledně bezpečného používání spotřebiče a pochopily s tím spojená rizika. Děti si nesmí hrát s tímto spotřebičem. Čištění a uživatelskou údržbu nesmějí provádět děti bez dozoru.
6. Děti musí být pod dohledem, aby si nehrály s tímto spotřebičem.
7. Pokud je napájecí kabel poškozený, musí být vyměněn výrobcem, jeho servisním technikem nebo podobně kvalifikovanými osobami, aby se předešlo možnému nebezpečí.
8. Měli byste použít nové hadicové soupravy dodávané se spotřebičem a staré hadicové soupravy by již neměly být opětovně použity.

9. U spotřebičů s větracími otvory ve spodní části spotřebiče, nesmí koberec blokovat tyto otvory.
10. Děti mladší 3 let by měly být drženy v dostatečné vzdálenosti od spotřebiče, pokud nejsou pod neustálým dohledem.
11. Maximální přípustný vstupní tlak vody je 1 MPa, pro spotřebiče určené pro připojení k vodovodní přípojce. Minimální přípustný vstupní tlak vody je 0,1 MPa, což je nezbytné pro správné fungování tohoto spotřebiče.
12. Maximální kapacita praní je 6 kg.
13. Spotřebič je určen výhradně pro soukromé použití v domácnosti.
14. Tento spotřebič je určen pro používání v domácnostech a podobných zařízeních, jako například:
  - kuchyňky pro zaměstnance v prodejnách, kancelářích a jiných pracovních prostředích;
  - farmy;
  - klienty v hotelech, motelech a jiných prostředích ubytovacího typu;
  - ubytovací prostředích s výdejem snídaní;
  - prostory na komunální použití v panelových domech nebo v prádelnách.

## 2 OPATŘENÍ A VŠEOBECNÁ DOPORUČENÍ

### 2.1 Obaly

- Obalový materiál je zcela recyklovatelný a je označen symbolem recyklace. Řiďte se místními předpisy při likvidaci obalového materiálu.

### 2.2 Likvidace obalů a vyřazení starých praček

- Tato pračka je vyrobena z recyklovatelných materiálů. Musí být proto zlikvidována v souladu s místními předpisy, které se týkají likvidace odpadu.
- Před vyřazením spotřebiče, odstraňte z něj všechny zbytky pracích prostředků, zlomte háček na dvířkách a odřízněte napájecí kabel, aby se tak stala pračka nepoužitelnou.
- Tento spotřebič je označen v souladu s evropskou směrnicí o odpadních elektrických a elektronických zařízeních (WEEE). Zajištěním dodržení této směrnice zajistíte, že tento výrobek bude správně likvidován a pomůžete tak zabránit možným negativním dopadům na životní prostředí a lidské zdraví, což by mohly být důsledky nesprávné manipulace při likvidaci tohoto výrobku.



Symbol na výrobku, nebo v dokumentaci dodávané s výrobkem udává, že s tímto spotřebičem nesmí být zacházeno jako s domovním odpadem. Místo toho by měl být předán na příslušném sběrném místě pro recyklaci elektrických a elektronických zařízení. Likvidace musí být provedena v souladu s místními environmentálními předpisy pro odstraňování odpadu. Pro podrobnější informace o likvidaci odpadu, opětovném využívání a recyklaci tohoto výrobku, kontaktujte prosím vaše místní zastupitelstvo, vaši službu na odvoz domovního odpadu nebo prodejnu, ve které jste tento výrobek zakoupili.

### 2.3 Umístění spotřebiče a jeho okolí

- Pračka musí být umístěna pouze v uzavřených prostorách. Nedoporučuje se instalace v koupelně nebo na místech, kde je vysoká vlhkost vzduchu.
- Neskladujte v blízkosti spotřebiče hořlavé kapaliny.

### 2.4 Bezpečnost

- Nenechávejte spotřebič připojený k elektrické síti, pokud jej nepoužíváte. Nikdy nepřipojujte ani neodpojujte napájení od elektrické sítě, pokud máte mokré ruce.
- Zavřete vodovodní uzávěr.
- Před provedením jakéhokoli čištění a údržby, vypněte spotřebič nebo ho odpojte od elektrické sítě.

- Vnější povrch pračky čistěte pomocí vlhké tkaniny. Nepoužívejte na čištění žádné abrazivní čisticí prostředky.
- Nikdy neotvírejte dvířka násilím, ani na ně nestoupejte.
- Tento spotřebič není určen k používání osobám (včetně dětí) s omezenými fyzickými, sensorickými nebo mentálními schopnostmi, nebo bez dostatečných zkušeností a znalostí, pokud nejsou pod dohledem nebo byly poučeny o správném a bezpečném použití spotřebiče osobou zodpovědnou za jejich bezpečnost.
- Děti by měly být pod dozorem, aby se zajistilo, že si se spotřebičem nebudou hrát. Děti si nesmí hrát se spotřebičem nebo lézt do bubnu.
- Pokud je to nutné, může být napájecí kabel vyměněn za identický, který získáte od našeho poprodejního servisu. Výměnu napájecího kabelu smí provádět pouze kvalifikovaný technik. Pokud výrobek, který jste si koupili, nemá speciální postup na praní nepromokavého oblečení, jako je například nepromokavý plášť, pláštěnka, potah na kolo, lyžařské kalhoty nebo nepromokavý potah, tyto předměty neperte ani je neodstřeďujte.

## 3 POPIS PRAČKY

### 3.1 Přehled

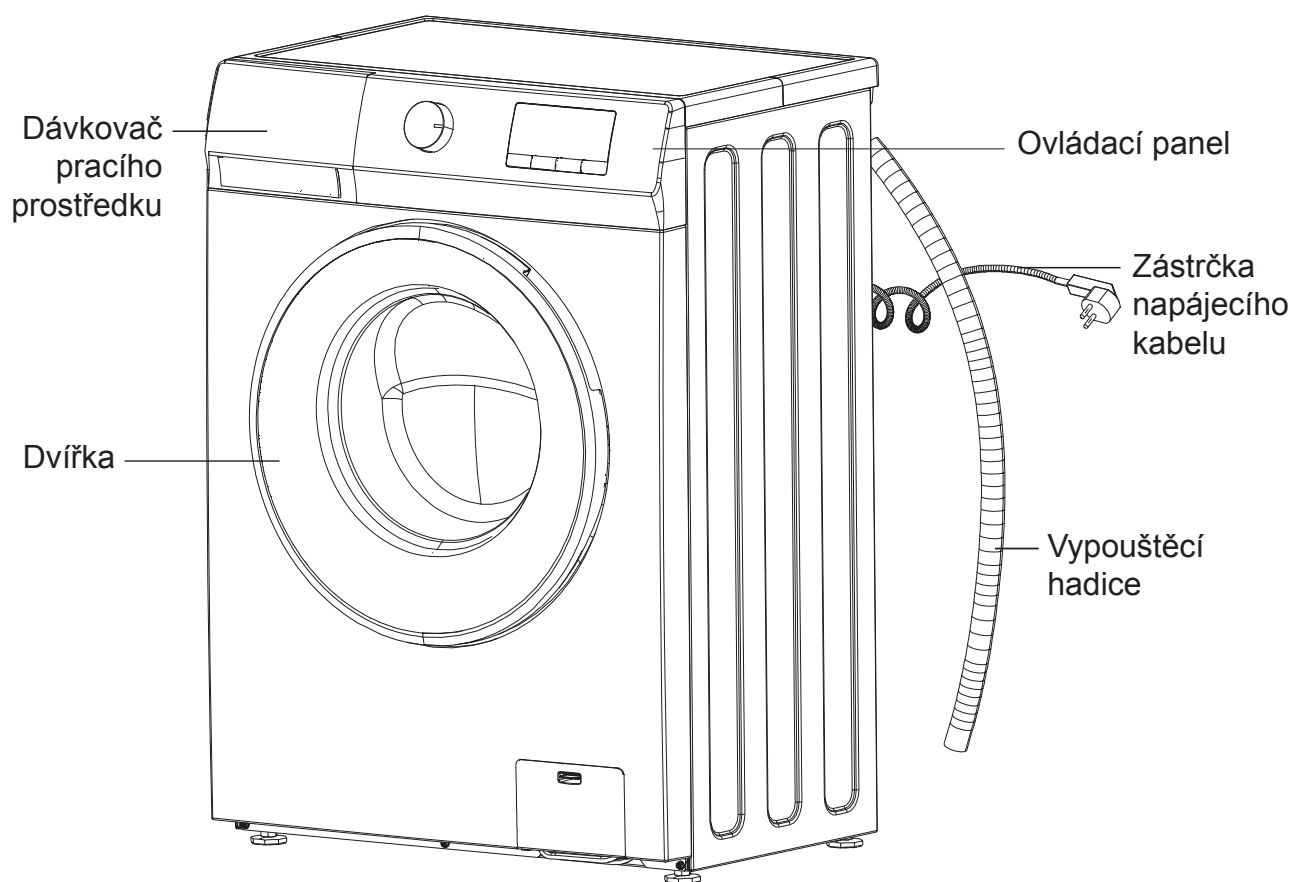

Rozmístění a vzhled ovládacího panelu závisí na konkrétním modelu.

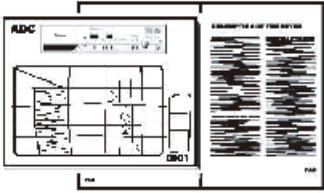
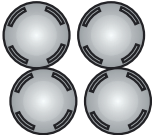
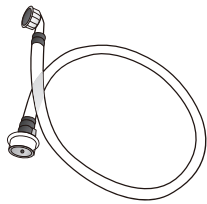
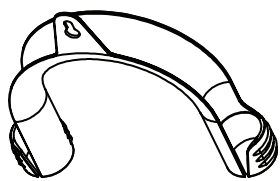

## 3.2 Dodávané příslušenství spotřebiče

<p>Návod k obsluze</p> <p>záruční list (v závislosti na modelu)</p> <p><b>A</b></p> 	<p>4 plastové kryty</p> <p><b>B</b></p> 
<p>Přívodní hadice na studenou vodu</p> <p>Přívodní hadice na teplou vodu (pokud je k dispozici, v závislosti na modelech)</p> <p><b>C</b></p> 	<p>Držák ve tvaru „U“</p> <p><b>D</b></p> 

## 3.3 Ovládací panel

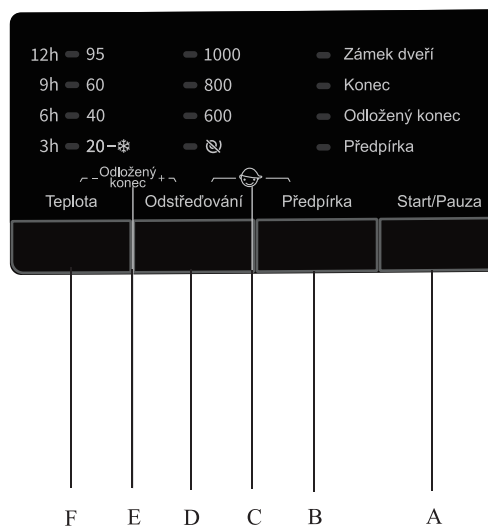
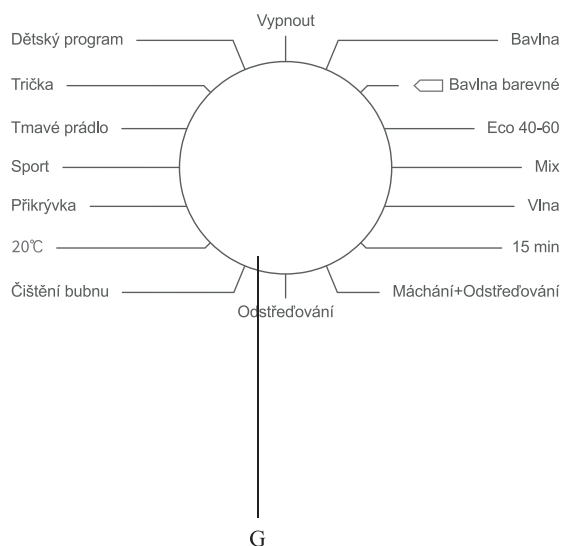

A: Tlačítko „Start/Pauza“

D: Tlačítko „Odstředování“

G: Volič programu

B: Tlačítko „Předpírka“

E: Tlačítko „Odložený konec“

C: Tlačítko „Dětský zámek“

F: Tlačítko „Teplota“

## 4 INSTALACE

### 4.1 Volba vhodného místa instalace

#### Minimální rozměry spotřebiče:

Šířka: 600 mm

Výška: 850 mm

Hloubka: viz tabulka technických údajů



Neumísťujte výrobek na podlahu bez dostatečné kapacity na unešení břemene.  
Neinstalujte výrobek na místa, kde je riziko zamrznutí.  
Přemísťujte spotřebič bez zvedání za jeho pracovní plochu.

#### Poznámka:

1. Příprava místa a elektrických připojení, přívodu vody a odtoku odpadní vody v místě instalace je na zodpovědnosti zákazníka. Zajistěte, aby instalaci a elektrické připojení produktu prováděly pouze oprávněné osoby.
2. Ujistěte se, zda přívodní a odtokové hadice vody, jakož i napájecí kabel nejsou po instalaci nebo čištění prohnuté, přiskřípnuté nebo stlačené.
3. Spotřebič musí být nainstalován na pevné a rovné podlaze (v případě potřeby použijte vodováhu). Pokud se má spotřebič instalovat na dřevěnou podlahu, rozložte hmotnost jeho umístěním na překližku o rozměrech 60 x 60 cm a tloušťkou nejméně 3 cm a připevněte ji k podlaze. Pokud je podlaha nerovná, podle potřeby upravte 4 vyrovnávací nožičky; nekládejte pod nožičky kousky dřeva atd.
4. Spotřebič nikdy neumísťujte na podlahu pokrytou kobercem.
5. Spotřebič neopírejte o nábytek, dodržujte mezi nimi odstup.
6. Neumísťujte spotřebič na žádný podstavec.
7. Výrobce neodpovídá za škody, které mohou vzniknout při postupech prováděných neoprávněnými osobami.

### 4.2 Odstranění obalových materiálů a provedení kontroly



**Existuje riziko poranění. K odstranění obalových materiálů jsou zapotřebí dvě nebo více osob.**

Po vybalení zkontrolujte, zda je pračka nepoškozená. V případě pochybností pračku nepoužívejte. Kontaktujte poprodejní servis nebo místního prodejce.

Zkontrolujte, zda je součástí spotřebiče veškeré příslušenství a dodávané díly.

Obalové materiály (plastové sáčky, polystyrénové části atd.) uchovávejte mimo dosah dětí, protože jsou potenciálně nebezpečné.

### 4.3 Demontáž přepravního šroubu



**Přepravní šrouby, které nebudou demontovány, mohou způsobit poškození spotřebiče.**

Pračka je vybavena přepravními šrouby, aby se zabránilo možnému poškození interiéru v průběhu přepravy.

#### **Krok 1:**

Pomocí klíče odšroubujte všechny přepravní šrouby na cca 30 mm podle zobrazeného směru šipky (neodšroubujte je zcela).

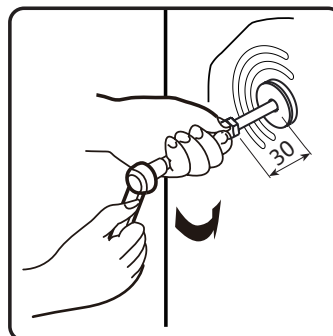
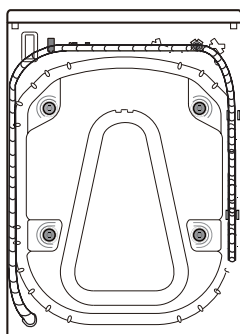

#### **Krok 2:**

Zatlačte dva přepravní šrouby v horizontálním směru dovnitř a uvolněte přepravní šroub.

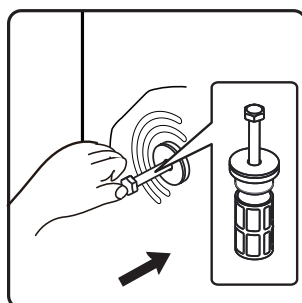

#### **Krok 3:**

Vytáhněte přepravní šroub spolu s gumovou částí a plastovou částí.

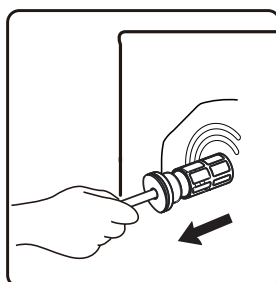

#### **Krok 4:**

Pro zajištění bezpečnosti a snížení hluku byste měli nainstalovat kryt přepravního šroubu dodávaný se spotřebičem (viz příloha přiložená ke spotřebiči). Nakloňte a vložte přepravní šroub do otvoru a zatlačte ho podle znázorněného směru, dokud nezacvakne.

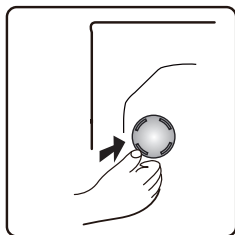

#### **Důležité:**

Přepravní šrouby a klíč uschovejte pro budoucí přepravu spotřebiče a v takovém případě přepravní šrouby namontujte v opačném pořadí.

### **4.4 Nastavení nožiček**

#### **Krok 1:**

Uvolněte pojistnou matici pomocí klíče ve směru hodinových ručiček (podle šipky).



#### **Krok 2:**

Spotřebič mírně nadzvedněte a otáčením upravte výšku nožičky.

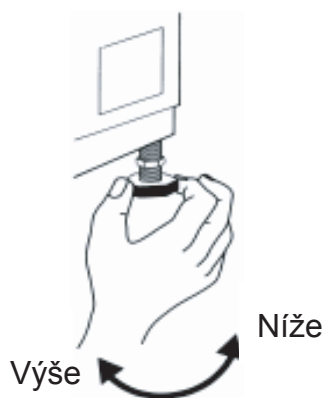

### Krok 3:

#### Důležité:

Dotáhněte pojistnou matici jejím otočením proti směru hodinových ručiček a směrem ke krytu spotřebiče.

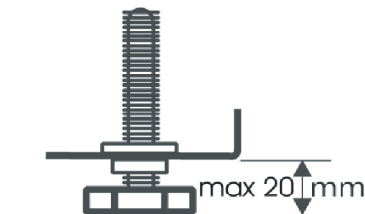
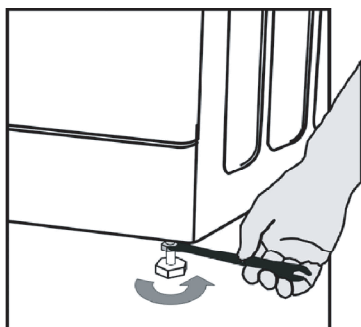

## 4.5 Připojení hadice na přívod vody

#### Poznámky:

- Připojte hadici přívodu vody v souladu s předpisy místní vodárenské společnosti.
- Vodovodní přípojka: hadicová přípojka se závitem 3/4“
- Tlak vody (průtokový tlak): 100–1000 KPa (1–10 bar).
- Na připojení pračky k přívodu vody používejte pouze novou přívodní hadici. Použité hadice se nesmí znovu použít. Měly by se zlikvidovat.

#### Krok 1:

Pokud přívodní hadice ještě není nainstalována, musí být k zařízení přišroubována. Modrá hadice je určena pouze pro studenou vodu. V závislosti na modelu by hadice na teplou vodu označená červenou barvou měla být připojena i u modelů s duálním vstupem.

Teplá (v závislosti na modelech)      Studená

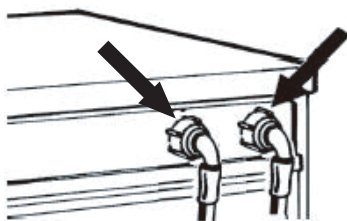

#### Krok 2:

Našroubujte hadici rukou k vodovodnímu uzávěru a dotáhněte matici.

#### Pozor:

- Na hadici nesmějí být žádná zalomení!
- Spotřebič nesmí být připojen k směšovací přípojce beztlakového ohřívače vody.
- Zkontrolujte vodotěsnost připojení úplným otevřením uzávěru vody.
- Pokud je hadice příliš krátká, nahradte ji za hadici vhodné délky odolné vůči tlaku (1000 kPa min., typ schválený podle EN 50084).

- Pravidelně kontrolujte přívodní hadici, zda není křehká a prasklá a v případě potřeby ji vyměňte.
- Pračku je možné připojit bez zpětného ventilu.

## U modelů s jedním vstupem

Připevněte přívodní hadici k vodovodnímu uzávěru a k přívodnímu ventilu na zadní straně spotřebiče podle obr. 1.

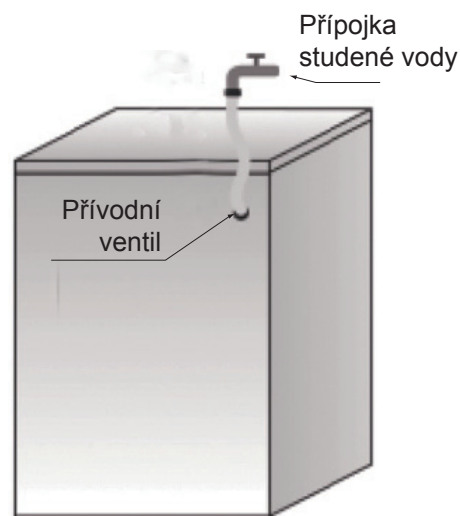

obr. 1

## U modelů s duálními vstupy

Chcete-li připojit přívod teplé a studené vody (obr. 2):

1. Připevněte přívodní hadici s červeným označením k vodovodnímu uzávěru teplé vody a k přívodnímu ventilu s červeným filtrem na zadní straně spotřebiče.
2. Připevněte druhou přívodní hadici k uzávěru studené vody a k přívodnímu ventilu s modrým filtrem na zadní straně spotřebiče.

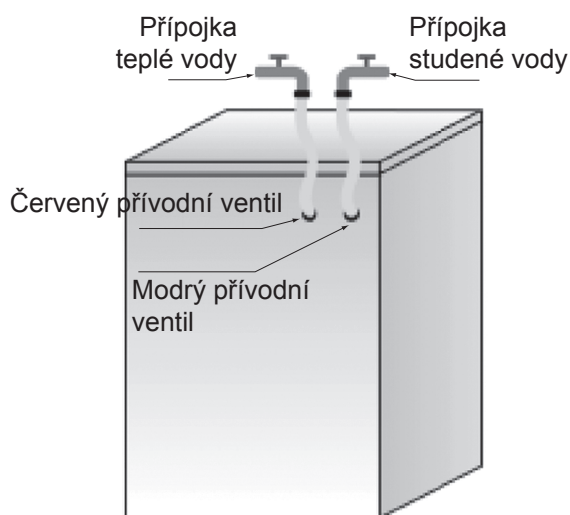

obr. 2

**Ujistěte se, zda:**

1. Jsou připojení pevně zajištěna.
2. Nejsou otočené jejich pozice (například: studená voda k přívodnímu ventilu teplé vody a naopak).

Chcete-li připojit pouze přívod studené vody, postupujte podle níže uvedených pokynů (obr. 3):

1. Budete potřebovat spojku ve tvaru písmene Y. Můžete si ji zakoupit v místní prodejně s montážním materiálem nebo od vodovodního instalatéra.
2. Připevněte spojku ve tvaru písmene Y k uzávěru studené vody.
3. Pomocí dodávaných hadic připojte dva přívodní ventily, které se nacházejí na zadní straně spotřebiče, ke spojce ve tvaru písmene Y.

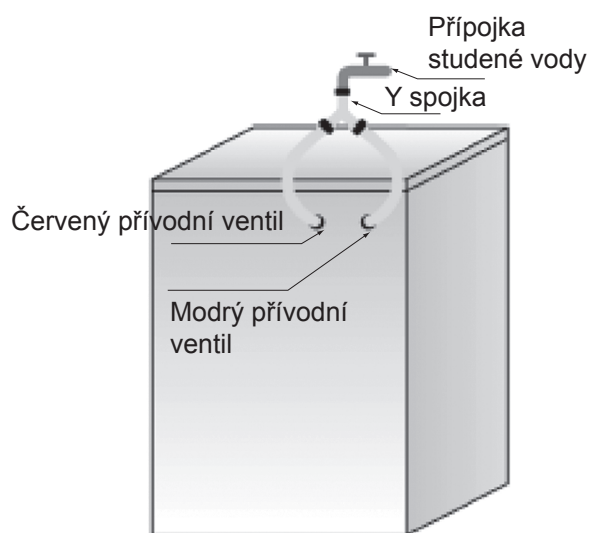

obr. 3

## Ujistěte se, zda:

- Jsou všechna připojení pevně zajištěna.
- Nedovolte dětem ovládat, lézt na, být v blízkosti nebo uvnitř vaší pračky.
- Pamatujte na to, že v průběhu pracích cyklů se může zvýšit povrchová teplota dvířek.
- Pokud se spotřebič používá v blízkosti dětí, je nutný přísný dohled nad dětmi.

## 4.6 Připojení odtokové hadice

V případě, že je odtoková hadice nainstalována podle obrázku, odpojte ji jen z pravé spony (podle šipky):

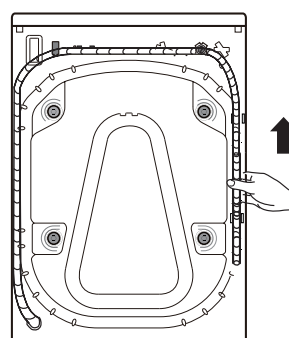

Připojte odtokovou hadici k sifonu nebo ji zahněte přes okraj umyvadla pomocí držáku ve tvaru „U“.

Na konec vypouštěcí hadice namontujte držák ve tvaru „U“ (D), pokud ještě není nainstalován.

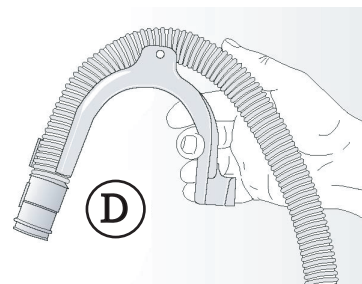

### Poznámky:

- Pokud je pračka připojena k integrovanému odtokovému systému, zajistěte, aby byl vybaven odvětrávacím otvorem, aby se zabránilo současnému napouštění a odtoku vody (sifonový efekt).
- Ujistěte se, zda odtoková hadice není zalomená.
- Hadici zajistěte tak, aby nemohla spadnout. Po fázi praní vypouští pračka horkou vodu.
- Malá umyvadla nejsou vhodná.
- Na prodloužení použijte hadici stejného typu a spoje zajistěte sponami.
- Odtokovou hadici bezpečně připevněte, aby se zabránilo opaření během vypouštění vody ze spotřebiče.

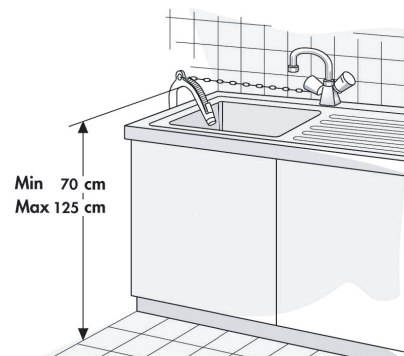

## 4.7 Elektrické připojení



- Elektrické napájení musí být přiměřené jmenovitému proudu 16 A spotřebiče.
- Elektrický napájecí kabel musí být vyměněn výhradně licencovaným elektrikářem v souladu s pokyny výrobce a aktuálními standardními bezpečnostními předpisy.
- Elektrická připojení musí být provedena v souladu s místními předpisy.
- Spotřebič musí být připojen k elektrické síti pomocí zásuvky s uzemněním v souladu s platnými předpisy. Pračka musí být ze zákona uzemněna. Výrobce neručí za škody na majetku nebo úrazy osob nebo zvířat v důsledku nedodržení výše uvedených pokynů.
- Nepoužívejte prodlužovací kabely ani vícenásobné zásuvky. Ujistěte se, že kapacita zásuvky je dostatečně silná na to, aby napájela spotřebič během zahřívání.
- Před jakoukoliv údržbou pračky ji odpojte od elektrické sítě. Po instalaci musí být vždy zajištěn přístup k síťové vidlici nebo k odpojení od sítě pomocí dvoupólového spínače. Nepoužívejte pračku, pokud byla poškozena během přepravy. Informujte poprodejní servis.
- Výměnu síťového kabelu smí provádět pouze poprodejní servis. Spotřebič se smí používat v domácnosti pouze na předepsané účely.



## 5 PŘED PRVNÍM PRANÍM

Pro odstranění jakýchkoliv zbytků vody použité v průběhu testování provedeného výrobcem vám doporučujeme, abyste provedli krátký prací cyklus bez prádla.

- 1 Otevřete vodovodní uzávěr.
- 2 Zavřete dvířka.
- 3 Nalijte malé množství pracího prostředku (asi 30 ml) do přihrádky pro hlavní praní  v dávkovači pracího prostředku.
- 4 Zvolte a spusťte krátký program.

## 6 PŘÍPRAVA PRANÍ

### 6.1 Třídění prádla

#### Podle typu tkaniny/symbolů pro údržbu

Bavlna, smíšené tkaniny, tkaniny se snadnou údržbou/syntetické, vlna, položky pro ruční praní.

#### Podle barvy

Barevné i bílé prádlo perte odděleně. Odděleně perte nové barevné kusy prádla.

#### Podle naplnění

Položky různých velikostí perte ve stejném rozložení, s cílem zlepšení účinnosti praní a rozložení prádla v bubnu.

#### Podle citlivosti tkanin

Malé kousky prádla (např. nylonové punčochy, opasky atd.) a prádlo s háčky (např. podprsenky) perte v textilním sáčku nebo pouzdře se zipem. Vždy sundejte ze záclon kroužky nebo záclony s kroužky perte v bavlněném sáčku.

### 6.2 Příprava prádla na praní

#### a. Vyprázdněte všechny kapsy

Mince, zavírací špendlíky atd. mohou poškodit vaše prádlo, stejně jako buben a vaničku spotřebiče.

#### b. Zapínání

Zavřete zipy a zapněte knoflíky nebo háčky; uvolněné opasky nebo stužky by měly být zavázány.

#### c. Odstraňování skvrn

- Krev, mléko, vejce atd. jsou obecně odstraňovány automatickou enzymovou fází programu.
- Chcete-li odstranit červené víno, kávu, čaj, trávu a skvrny z ovoce atd. přidejte odstraňovač skvrn do přihrádky pro hlavní praní  v dávkovači pracího prostředku.
- Pokud je to nutné, na velmi znečištěné plochy skvrn použijte odstraňovač skvrn přímo.

#### d. Barvení

- Používejte pouze ta barviva, která jsou vhodná pro pračky.
- Řiďte se pokyny výrobce.
- Plastové a gumové části pračky mohou být obarveny barvivy.

#### e. Vložení prádla do pračky

- Otevřete dvířka.
  - Vložte do bubnu pračky volně jednu položku za druhou, aniž byste pračku přepnuli. Dodržujte množství náplně, které je uvedeno v „**Tabulce programů**“.
- Poznámka:** Přeplnění pračky bude mít za následek nedostatečné výsledky praní a zmačkané prádlo.
- Zavřete dvířka.

### 6.3 Prací prostředky a přísady

**V zepředu plněných pračkách vždy používejte vysoce účinný prací prostředek s nízkou tvorbou pěny.**

**Volba pracího prostředku závisí na:**

- Typu tkaniny (bavlna, tkaniny se snadnou údržbou/syntetické tkaniny, jemné tkaniny, vlna).
- Poznámka:** Na praní vlny používejte jen specifické prací prostředky
- Barvě
  - Teplotě praní
  - Stupni a typu znečištění

#### **Poznámky:**

Jakékoliv bílé zbytky pracího prostředku na tmavých tkaninách jsou způsobeny nerozpustnými látkami používanými v moderních bezfosfátových pracích prášcích. Pokud se něco takového vyskytne, vytřeste nebo vykartáčujte tkaninu, nebo použijte tekuté prací prostředky. Používejte pouze ty prací prostředky a přísady, které jsou speciálně určeny pro domácí automatické pračky. Při používání prostředku na odstraňování vodního kamene, barviv nebo bělidel na předpírku se ujistěte, zda jsou tyto prostředky vhodné pro použití v domácích automatických pračkách. Odstraňovače vodního kamene by mohly obsahovat prvky, které by mohly poškodit vaši pračku. Nepoužívejte žádná rozpouštědla (např. terpentýn, benzín). Neperte v pračce tkaniny, které byly ošetřeny rozpouštědly nebo hořlavými kapalinami.

#### **Dávkování**

Postupujte podle doporučení pro dávkování, které jsou uvedeny na obalu pracího prostředku. Závídek to bude na:

- Stupni a typu znečištění
  - Množství praní
- Postupujte podle pokynů výrobce pracího prostředku pro plné naplnění; poloviční náplň: 3/4 množství použitého pro úplné naplnění; minimální naplnění (přibližně 1 kg): 1/2 množství použitého pro úplné naplnění;
- Tvrdosti vody ve vaší oblasti (informace požádejte od vaší vodárenské společnosti). Měkká voda vyžaduje méně pracího prostředku, než je tomu v případě tvrdé vody.

#### **Poznámky:**

Velmi mnoho pracího prostředku může vést k nadměrné tvorbě pěny, což snižuje účinnost praní. Pokud pračka zjistí velmi mnoho pěny, může zablokovat odstřeďování. Nedostatečné množství pracího prostředku může mít za následek zašednutí prádla a také tvorbu vápenatého povlaku ve topném systému, bubnu a hadicích.

## Kam umístit prací prostředek a přísady

Dávkovač pracího prostředku má tři přihrádky (obr. „A“)

### Přihrádka pro předpírku

- Prostředek pro předpírku/ namáčení

### Přihrádka pro hlavní praní

- Prací prostředek pro hlavní praní
- Odstraňovač skvrn
- Změkčovač vody (třída tvrdosti vody 4)

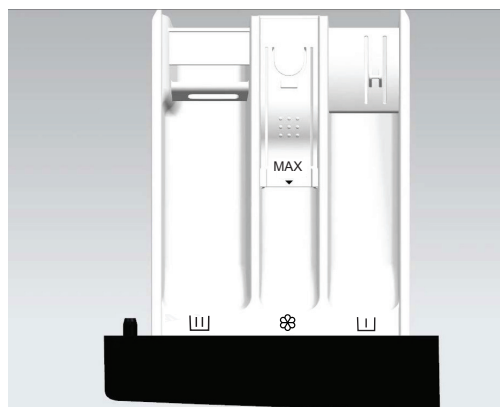

### Přihrádka pro aviváž

- Aviváž
  - Tekutý škrob
- Přísady nalejte jen po značku „MAX“.







obr. A

### Poznámky:

- Mějte prací prostředky a přísady uložené na bezpečném, suchém místě, mimo dosah dětí.
- Tekuté prací prostředky mohou být použity při programech s předpírkou. Nicméně, v tomto případě musí být pro hlavní praní použit práškový prací prostředek.
- Nepoužívejte tekuté prací prostředky při aktivaci funkce „Start Delay (Odloženého startu)“ (pokud je k dispozici ve vaší pračce).
- Aby nedošlo k problémům s rozdělováním při používání vysoce koncentrovaných práškových a tekutých pracích prostředků, použijte speciální kuličku nebo sáček s pracím prostředkem, který je dodáván s pracím prostředkem a umístěte ho přímo do bubny.
- Při používání prostředků na odstraňování vodního kamene, bělidel nebo barviv se ujistěte, zda jsou tyto prostředky vhodné pro pračky. Prostředky na odstraňování vodního kamene by mohly obsahovat prvky, které mohou poškodit části vaší pračky.
- V pračce nepoužívejte žádná rozpouštědla (např. terpentýn, benzín).
- Pokud používáte práškový škrob, postupujte následujícím způsobem:
  1. Prádlo perte s použitím požadovaného pracího programu.
  2. Připravte si škrobový roztok podle pokynů výrobce škrobu.
  3. Zvolte program „**Rinse and Spin** (Máchání a odstředování)“, snižte rychlost otáček na 1000 ot./min. a spusťte program.
  4. Vytáhněte zásobník pracího prostředku, pokud nevidíte přibližně 3 cm z přihrádky pro hlavní praní .
  5. Nalejte roztok škrobu do přihrádky pro hlavní praní , zatímco voda bude proudit do zásobníku pracího prostředku.
  6. Pokud po skončení programu zůstanou v zásobníku pracího prostředku zbytky škrobu, vyčistěte přihrádku pro hlavní praní.

# 7 POKYNY TÝKAJÍCÍ SE PROGRAMŮ

## 7.1 Tabulka programů praní

Program	Max. náplň (kg)	Prací prostředky			Volba funkce praní				Doplnění během praní	Max. rychlost otáček odstř. ot/min
		Předpírka 	Hlavní praní 	Aviváž 	Teplota	Odložený konec	Předpírka	Odstředování		
Dětský program --, 20-*, 40°C, 60°C, 95°C	3,0	*	Ano	*	*	*	*	*	*	1000
Trička --, 20-*, 40°C, 60°C	3,0	—	Ano	*	*	*	—	*	*	800
Tmavé prádlo --, 20-*, 40°C, 60°C	3,0	*	Ano	*	*	*	*	*	*	1000
Sport --, 20-*, 40°C	3,0	*	Ano	*	*	*	*	*	*	1000
Přikrývka --, 20-*, 40°C	3,0	—	Ano	*	*	*	—	*	*	600
20°C	6,0	*	Ano	*	—	*	*	*	*	1000
Čištění bubnu 95°C	—	—	Ano	—	—	*	—	*	*	600
Bavlna --, 20-*, 40°C, 60°C, 95°C	6,0	*	Ano	*	*	*	*	*	*	1000
 Bavlna barevné --, 20-*, 40°C, 60°C	6,0	—	Ano	*	*	*	—	*	*	1000
ECO40-60 <sup>(1)</sup> --, 20-*, 40°C, 60°C	6,0	—	Ano	*	*	*	—	*	*	1000
Mix --, 20-*, 40°C	3,0	*	Ano	*	*	*	*	*	*	1000
Vlna --, 20-*, 40°C	2,0	—	Ano	*	*	*	—	*	*	600
15 min --, 20-*, 40°C	1,0	—	Ano	*	*	*	—	*	*	800
Máchání + Odstředování --	6,0	—	—	*	—	*	—	*	*	1000
Odstředování --	6,0	—	—	—	—	*	—	*	*	1000

\*: Volitelné funkce    Ano: Potřeba pracího prostředku    — : Není možné zvolit    -- : Teplota neohřáté vody























(1) Testovací programy praní jsou: Eco 40-60.

## 7.2 Programy

**Můžete se řídit doporučeními výrobce na štítcích na oblečení.**

<b>Dětský program</b>	Program na účinné hubení bakterií v tkaninách. Je vhodný pro oblečení dětí, které jsou citlivé na oblečení.
<b>Trička</b>	Nemačkové košile nebo halenky vyrobené z bavlny, lnu, syntetických vláken nebo směsových tkanin.
<b>Tmavé prádlo</b>	Tmavé textilie vyrobené z bavlny a tmavé textilie s jednoduchou údržbou.
<b>Sport</b>	Sportovní oděvy a oblečení pro volný čas vyrobené z tkanin z mikrovlákna.
<b>Přikrývka</b>	Výrobky, které se dají prát v pračce, plněné syntetickými vlákny, jako jsou polštáře, prošívání přikrývky a přikrývky na postel.
<b>20°C</b>	Tento program je vhodný pro bavlněné oblečení se světlými skvrnami a je energeticky úsporný.
<b>Čištění bubnu</b>	Program na odstraňování nečistot a bakteriálních zbytků, které se mohou rozmnožit v pračce po určité době používání, zejména při pravidelném praní při nízké teplotě.
<b>Bavlna</b>	Velmi a mírně znečištěná bavlna nebo len. Pro velmi znečištěné prádlo, zvolte funkci „Předpírka“.
 <b>Bavlna barevné</b>	Program pro mírně až středně znečištěné prádlo. Teplotu lze nastavit samostatně; proto dodržujte pokyny uvedené na oblečení. Perte oblečení přímo při teplotě 60 °C. Méně znečištěné prádlo bude důkladně vyčištěno při 40 °C. Rychlost odstředování je také možné libovolně zvolit. Předvolené nastavení je maximální rychlost odstředování.
<b>ECO40-60</b>	Normálně znečištěné bavlněné prádlo.
<b>Mix</b>	Smíšená náplň mírně znečištěných bavlněných a syntetických tkanin.
<b>Vlna</b>	Vlna, kterou lze prát v pračce. (Viz štítek o údržbě, který je na prádle).
<b>15 min</b>	Bavlněné, smíšené tkaniny. Krátce používané nebo nově koupené prádlo.
<b>Máchání + Odstředování</b>	Tento program je původně nastaven na dvě máchání a jedno odstředování.
<b>Odstředování</b>	Manuálně zvolte délku a rychlost odstředování.

## 7.3 Dbejte na štítky na prádlo

<b>Normální praní; Jemné prádlo</b>	Max. teplota praní 95 °C 	Max. teplota praní 60 °C 	Max. teplota praní 40 °C 	Max. teplota praní 30 °C 	Prát pouze v rukách 	Neprat 
<b>Bělení</b>	Bělení ve studené vodě 			Bělení není povoleno 		
<b>Chemické čištění</b>	Chemické čištění všemi prostředky 	Petrolejové rozpouštědlo R11, R113 	Chemické čištění v petrolejovém čistém alkoholu a R113 	Chemické čištění není povoleno 		
<b>Žehlení</b>	Horké žehlení, max. 200 °C 	Horké žehlení, max. 150 °C 	Horké žehlení, max. 110 °C 	Žehlení není povoleno 		
<b>Sušení</b>	Sušení na plocho (položte na rovný povrch) 	Sušení odkapáváním  Sušení pověšením 	Vysoká teplota  Nízká teplota 	Nesušit v bubnové sušičce 		

## 8 NASTAVENÍ PROGRAMU A MOŽNOSTI

### 8.1 Přidejte prací prostředek, zavřete dvířka a nastavte program

Přidejte prací prostředek podle popisu v kapitole 6.3 „Prací prostředky a přísady“ a zavřete dvířka. (Zvolte správný nepěnivý nebo slabě pěnivý prací prostředek)

1. Otočte ovladač volby programu na požadovaný program.
2. Na displeji se zobrazí délka zvoleného programu (v hodinách a minutách).

#### Poznámka:

Skutečný čas trvání programu je možné nastavit automaticky podle situace praní a může se lišit od času zobrazení.

### 8.2 Volba jakékoliv požadované možnosti

- Jedenkrát stiskněte tlačítko zvolené možnosti a rozsvítí se příslušný indikátor.
- Pokud zvolený program a volitelné možnosti nelze kombinovat, tyto funkce nebudou automaticky zvoleny a indikátor se automaticky vypne.

#### Předpírka

- Vhodné pro velmi znečištěné prádlo (např. od půdy, prachu). Program se prodlužuje o 20 minut.

## Odstředování

- Program je předvolen na částečnou max. rychlost odstředování.
- Stisknutím tlačítka vyberte další rychlosti odstředování.
- Pokud je zvolena rychlost odstředování „**Q**“, poslední proces odstředování se zruší a spotřebič se zbaví vody až před koncem programu.

## Teplota

- Každý program odpovídá své výchozí teplotě. V případě potřeby proveďte nastavení stisknutím tlačítka „**Temp.**“.

## 8.3 Funkce odloženého ukončení

- Funkce odloženého startu umožňuje spustit spotřebič, když to vyhovuje spotřebiteli, například v průběhu noci, kdy je levnější elektřina.
- Zvolte program, teplotu a možnosti.
- V pohotovostním režimu stiskněte a podržte tlačítko „**Temp.**+„**Spin**“ pro aktivaci nebo zrušení režimu odloženého ukončení, stisknutím tlačítka „**Temp.**“ zkrátíte čas rezervace a stisknutím tlačítka „**Spin**“ prodloužíte čas rezervace. Po volbě této funkce, již tlačítko „**Temp.**“ a „**Spin**“ nebude více moci měnit parametry programu. Po každém stisknutí tlačítka se čas změní o 3 hodiny. Čas rezervace je možné nastavit na 3 až 12 hodin. Po nastavení rezervace, pokud jsou nastaveny ostatní parametry jako je teplota, rychlost otáček máchání nebo funkce, bude rezervace zrušena. Při otáčení ovladače, kterým měníte program, bude rezervace zrušena. Čas rezervace je čas, kdy se končí, to znamená, čas praní je zahrnut, takže čas rezervace musí být větší než čas praní.
- Když se program spustí, indikátor odloženého ukončení zůstane svítit.
- Když se čas odečte na čas celkového praní, indikátor odloženého ukončení zhasne a spustí se praní.
- Pokud chcete zrušit odložené ukončení, otočte volič programu na jiný program předtím, než stisknete tlačítko „**Start/Pause**“.

## 8.4 Spuštění programu

- Zapněte spotřebič a pomocí příslušných funkčních tlačítek zvolte požadovaný program, poté stisknutím tlačítka „**Start/Pause** (Start/Pauza)“ spustíte program.

## 8.5 Doplnění prádla během praní

Pokud chcete vložit prádlo během praní, stiskněte prosím tlačítko „**Start/Pause** (Start/Pauza)“.

- Pokud je možné dvířka během procesu otevřít, bude blikat indikátor zámku dvířek. Dokud indikátor zámku dvířek nezhasne, můžete dvířka otevřít a vložit prádlo.
- Pokud indikátor zámku dvířek neblinká, znamená to, že aktuální teplota je vyšší než 50 °C nebo že v procesu uplynul čas na opětovné vložení, tedy že do spotřebiče nelze vložit žádné oblečení.



## 8.6 Změna programu nebo volitelné funkce během provozu

- Otočením voliče programu do polohy „OFF (Vyp.)“ na 3 sekundy vypnete spotřebič;
- Spustíte spotřebič a zvolte nový program a možnosti. Pokud je to nutné, zvolte rychlost odstředování.
- Opětovným stisknutím tlačítka „**Start/Pause** (Start/Pauza)“ spustíte nový program. Nepřidávejte další prací prostředek.

## 8.7 Ukončení programu

Po skončení činnosti programu a odemčení dvířek se na displeji zobrazí „**End**“. Pokud otočíte volič programu do polohy „**Off**“, napájení se vypne. Pokud během 2 minut nepoužijete žádné tlačítko nebo ovladač, program se automaticky vypne.

- Otočením voliče programu do polohy „Off (Vyp.)“ na 3 sekundy vypnete spotřebič;
- Zavřete vodovodní uzávěr;
- Otevřete dvířka pračky a vyjměte vyprané prádlo;
- Ponechte dvířka mírně pootevřená na odstranění zbytkové vlhkosti.



## 8.8 Otevření/zavření dvířek

- Po skončení procesu praní se rozsvítí indikátor „End“ a zhasne indikátor zámku dvířek. V tomto okamžiku bude možné otevřít dvířka.
- Pokud je třeba otevřít dvířka, stiskněte tlačítko „**Start/Pause** (Start/Pauza)“ a pokud bliká indikátor zámku dvířek, ukazuje, že podmínka odemknutí je splněna; v průběhu 2 minut indikátor zámku dvířek zhasne a bude tak možné otevřít dvířka; pokud nebude blikat indikátor zámku dvířek, znamená to, že nebyly splněny podmínky odemknutí; v tomto okamžiku, pokud je třeba otevřít dvířka, otočením voliče programu do polohy „OFF (Vyp.)“ na 3 sekundy vypnete spotřebič a opět jej spustíte; zvolte program „Spin“ a nastavte rychlost odstředování jako „“. Po skončení daného procesu zhasne indikátor zámku dvířek a dvířka bude možné otevřít.
- Nikdy neotvírejte dvířka násilím, když je spotřebič v provozu, v opačném případě byste mohli poškodit zámek dvířek.
- Chcete-li otevřít dvířka, podržte rukojeť dvířek a dvířka vytáhněte. Dvířka zavřete jejich zatlačením bez použití nadměrné síly, dokud nezapadnou na svém místě.

## 8.9 Dětská pojistka

### Dětská pojistka

Pro zvýšení bezpečnosti dětí je spotřebič vybaven funkcí „**Child Lock** (Dětská pojistka)“.

- Po spuštění programu stiskněte současně tlačítka „**Spin**“ + „**Prewash**“, rozsvítí se indikátor „předpírky“ a indikátor „“ a dětská pojistka bude aktivní;
- Po nastavení dětské pojistky budou všechna funkční tlačítka neaktivní;
- Po spuštění programu stiskněte současně tlačítka „**Spin**“ + „**Prewash**“, rozsvítí se indikátor „předpírky“ a indikátor „“ a dětská pojistka bude vypnutá;
- Pokud vypnete spotřebič, dětská pojistka bude vypnutá.

## 9 ČIŠTĚNÍ A ÚDRŽBA

### 9.1 Vyjmutí filtru

Doporučujeme vám filtr pravidelně kontrolovat a čistit, nejméně dvakrát nebo třikrát za rok.

#### Především:

- Pokud spotřebič neodčerpává vodu správně, nebo pokud nedokáže provést odstředování.
- Pokud je čerpadlo zablokované cizím předmětem (např. knoflíky, mince nebo zavírací špendlíky).



**DŮLEŽITÉ: Než se začne vypouštět z pračky voda, zkontrolujte, zda se ochladila.**

1. Zastavte spotřebič a odpojte jej od napájení.
2. V závislosti na konkrétním modelu vyjměte podstavec tak, že ho pevně přidržíte na obou stranách, zatlačíte směrem dolů a vyklopíte dopředu. Nebo zatlačte na úchyty na obou stranách a vyjměte je.
3. Položte pod spotřebič nádobu.
4. Otevřete filtr, ale úplně ho nevytahujte. Pomalu otáčejte filtrem proti směru hodinových ručiček, dokud nezačne vytékat voda.
5. Počkejte, dokud nevyteče všechna voda.
6. Nyní zcela odšroubujte filtr a vyjměte ho.
7. Vyčistěte filtr a komoru filtru.
8. Zkontrolujte, zda se rotor čerpadla volně otáčí.
9. Znovu vložte filtr na své místo a zašroubujte ho ve směru hodinových ručiček, dokud to půjde.
10. Nainstalujte spodní kryt.
11. Spotřebič opět připojte do elektrické zásuvky.
12. Zvolte program a spusťte ho.



## 9.2 Vypuštění zbytkové vody

**Před vypuštěním zbytkové vody, vypněte spotřebič a odpojte jej od elektrické zásuvky. Sejměte spodní kryt. Umístěte pod něj nádobu.**

1. Otevřete filtr, ale úplně ho nevytahujte. Pomalu otáčejte filtrem proti směru hodinových ručiček, dokud nezačne vytékat voda.
2. Počkejte, dokud nevyteče všechna voda.
3. Nyní zcela odšroubujte filtr a vyjměte ho.
4. Spotřebič opatrně nakloňte dopředu, aby mohla odtéct voda.
5. Znovu vložte filtr na své místo a zašroubujte ho ve směru hodinových ručiček, dokud to půjde.
6. Nainstalujte spodní kryt.

## 9.3 Péče a údržba

### Vnější povrch a ovládací panel spotřebiče

- Je možné otřít pomocí jemné, vlhké tkaniny.
- Rovněž je možné použít malé množství neutrálního čisticího prostředku (ne abrasivního).
- Otřete dosucha pomocí jemné tkaniny.

**Na čištění spotřebiče nepoužívejte hořlavé čisticí prostředky.**

### Dávkovač pracího prostředku

1. Stiskněte uzávěr sifonu v přihrádce aviváže a vyjměte zásobník (obr. „A“).
2. Vyjměte uzávěr sifonu z přihrádky aviváže (obr. „B“).
3. Umyjte všechny části pod tekoucí vodou.
4. Vraťte sifon do zásobníku pracího prostředku a vraťte zásobník zpět na své místo.

### Filtr

- Doporučujeme filtr pravidelně kontrolovat a čistit, nejméně dvakrát nebo třikrát za rok. (Viz „Vyjmutí filtru“).

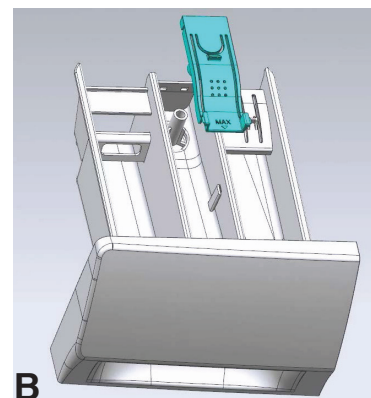
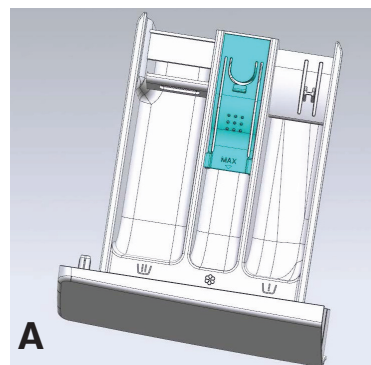

### Těsnění dvířek

- V případě potřeby vyčistěte pomocí vlhké tkaniny.
- Pravidelně kontrolujte stav těsnění dvířek.

### Hadice přívodu vody

Pravidelně kontrolujte přívodní hadici na zlomy a praskliny a v případě potřeby ji vyměňte za novou hadici stejného typu (k dispozici v servisním středisku nebo ve specializované prodejně).

### Síťový filtr pro připojení vody

Zkontrolujte a pravidelně vyčistěte.

Pro pračky s přívodní hadicí, jak je zobrazeno na obrázcích.

1. Zavřete vodovodní uzávěr a uvolněte přívodní hadici z vodovodního uzávěru.
2. Vyčistěte vnitřní síťový filtr a našroubujte přívodní hadici zpět na vodovodní uzávěr.
3. Nyní odšroubujte přívodní hadici ze zadní strany pračky.
4. Vytáhněte síťový filtr z přívodu k pračce pomocí univerzálních kleští a vyčistěte jej.
5. Namontujte síťový filtr a našroubujte přívodní hadici na své místo.
6. Otevřete vodovodní uzávěr a ujistěte se, zda jsou připojení zcela vodotěsná.



## 10 ODSTRANĚNÍ MOŽNÝCH PROBLÉMŮ

V závislosti na modelu, je vaše pračka vybavena různými automatickými bezpečnostními funkcemi. To umožňuje včas zjistit poruchy a bezpečnostní systém pak může odpovídajícím způsobem reagovat. Tyto poruchy jsou často tak malé, že mohou být odstraněny během několika minut.

### Pračka se nepustila, nesvítí žádné indikátory.

Zkontrolujte, zda:

- Je zástrčka napájecího kabelu zasunutá do elektrické zásuvky.
- Elektrická zásuvka funguje správně (na přezkoušení stolní lampou nebo podobné zařízení).
- Jsou dvířka správně zavřená.
- Bylo stisknuto tlačítko „**Start/Pause** (Start/Pozastavit)“.

## Spotřebič se zastavil v průběhu programu

Zkontrolujte, zda:

- Nejsou otevřená dvířka a nebylo stisknuto tlačítko „**Start/Pause** (Start/Pozastavit)“.
- Zavřete dvířka a opět stiskněte tlačítko „**Start/Pause** (Start/Pozastavit)“.
- Zkontrolujte, zda není uvnitř příliš mnoho pěny, spotřebič přejde k běžnému postupu odstraňování pěny. Spotřebič se opět spustí automaticky po určitém čase.
- Nebyl aktivován bezpečnostní systém pračky (viz „Tabulka popisu chyb“).

## Na konci praní zůstaly zbytky pracího prostředku a přísad v prostoru pro prací prostředek.

Zkontrolujte, zda:

- Je krycí mřížka přihrádky pro aviváž a přepážka přihrádky pro hlavní praní správně nainstalována v dávkovači pracího prostředku a zda jsou všechny části čisté (viz „Péče a údržba“);
- Vteklo dostatečné množství vody. Mohou být zablokovány sítkové filtry přívodu vody (viz „Péče a údržba“);

## Pračka během odstředování vibruje.

Zkontrolujte, zda:

- Je pračka vyrovnaná a umístěná pevně na všech čtyřech nožičkách;
- Byly sejmuty přepravní šrouby. Před používáním pračky je důležité, aby byly sejmuty přepravní šrouby.

## Konečný výsledek odstředování je nedostatečný.

Pračka má systém na odhalení nerovnováhy a systém na korekci. Pokud jsou vloženy jednotlivé těžké kusy (např. župany), tento systém může automaticky snížit rychlost otáček odstředování nebo dokonce přerušit odstraňování úplně, pokud zjistí velmi velkou nerovnováhu i po několika startech odstředování, za účelem ochrany pračky.

- Pokud je prádlo na konci cyklu stále velmi vlhké, vyjměte některé kusy prádla a opakujte cyklus odstředování.
- Nadměrná tvorba pěny může zabránit odstředování. Použijte správné množství pracího prostředku.
- Zkontrolujte, zda není volič rychlosti otáček odstředování nastavený na „“.

Zkontrolujte, zda:

Jsou všechna připojení pevně zajištěná.

- Nenechte děti obsluhovat, lézt na spotřebič, být v blízkosti nebo uvnitř pračky.
- Pamatujte na to, že v průběhu pracího cyklu se může zvýšit povrchová teplota dvířek.
- Pokud se spotřebič používá v blízkosti dětí, je nutný přísný dohled nad dětmi.

## Chybové kódy

Pračka se zastaví v průběhu programu.

Chybový kód se zobrazí s několika indikátory.

■ znamená rozsvícení indikátoru; □ znamená zhasnutí indikátoru.

### Zámek dvířek nefunguje správně (F13): Rozsvítí se indikátor. (obr. 1)

Zkontrolujte, zda jsou dvířka zavřená nebo nejsou a stiskněte tlačítko „**Start/Pause** (Start/Pozastavit)“; pokud problém přetrvává, odpojte napájení spotřebiče a obraťte se na poprodejní servis (viz část „Poprodejní servis“).

12h ■ 95	□ 1000	□ Zámek dveří
9h ■ 60	□ 800	□ Konec
6h ■ 40	□ 600	■ Odložený konec
3h ■ 20-✱	■ ☒	■ Předpírka

obr. 1

### Porucha s vypouštěním vody (F03): (obr. 2)

Odpadní voda se neodčerpává.

Pračka zastaví spuštěný program.

Odpojte spotřebič od elektrické sítě.

Zkontrolujte, zda:

- Není zauzlované odtokové potrubí;
- Není zablokované čerpadlo nebo filtr (viz „Vyjmutí filtru“).

**DŮLEŽITÉ:** Ujistěte se, zda se voda ochladila před vypouštěním ze spotřebiče.

- Nezamrzla odtoková hadice.

Opět připojte spotřebič k napájení. Pokud problém přetrvává, odpojte napájení spotřebiče a obraťte se na poprodejní servis (viz část „Poprodejní servis“).

12h ■ 95	□ 1000	□ Zámek dveří
9h ■ 60	□ 800	□ Konec
6h ■ 40	□ 600	■ Odložený konec
3h ■ 20-✱	□ ☒	■ Předpírka

obr. 2

## Selhání elektronického modulu (F05, F04,F23,F07,F06). (obr. 3, obr. 4, obr. 5, obr. 6, obr. 7)

- Elektronický modul selže.

Otočte otočný ovladač volby programu do polohy „OFF (Vyp.)“ na 3 sekundy, čímž vypnete spotřebič a zvolte požadovaný program; pokud problém přetrvává, odpojte napájení spotřebiče a obraťte se na poprodejní servis (viz část „Poprodejní servis“).

12h ■ 95	○ 1000	○ Zámek dveří
9h ■ 60	○ 800	■ Konec
6h ■ 40	○ 600	○ Odložený konec
3h ■ 20-*	○ 	■ Předpírka

obr. 3 Abnormální hodnoty snímače teploty

12h ■ 95	○ 1000	○ Zámek dveří
9h ■ 60	○ 800	■ Konec
6h ■ 40	○ 600	○ Odložený konec
3h ■ 20-*	○ 	○ Předpírka

obr. 4 Abnormální hodnoty ohříváče vody

12h ■ 95	○ 1000	○ Zámek dveří
9h ■ 60	○ 800	○ Konec
6h ■ 40	■ 600	■ Odložený konec
3h ■ 20-*	○ 	■ Předpírka

obr. 5 Abnormální hodnoty snímače hladiny vody

12h ■ 95	○ 1000	○ Zámek dveří
9h ■ 60	○ 800	■ Konec
6h ■ 40	○ 600	■ Odložený konec
3h ■ 20-*	○ 	■ Předpírka

obr. 6 Porucha motoru

12h ■ 95	○ 1000	○ Zámek dveří
9h ■ 60	○ 800	■ Konec
6h ■ 40	○ 600	■ Odložený konec
3h ■ 20-*	○ 	○ Předpírka

obr. 7 Poruchy rychlosti motoru

## Porucha přítoku vody (F01): (obr. 8)

Spotřebič nemá žádný nebo má nedostatečný přívod vody. Zkontrolujte, zda:

- Je vodovodní kohoutek zcela otevřený a je dostatečný tlak přívodu vody.
- Není vodovodní hadice zalomená.
- Nejsou síťové filtry přívodu vody zablokované (viz „Péče a údržba“ nebo „Síťové filtry pro připojení vody“).
- Není zamrzlá hadice přívodu vody.

Po odstranění problému restartujte program stisknutím tlačítka „**Start/Pause** (Start/Pozastavit)“; pokud problém přetrvává, odpojte napájení spotřebiče a obraťte se na poprodejní servis (viz část „Poprodejní servis“).

12h ■ 95	<input type="checkbox"/> 1000	<input type="checkbox"/> Zámek dveří
9h ■ 60	<input type="checkbox"/> 800	<input type="checkbox"/> Konec
6h ■ 40	<input type="checkbox"/> 600	<input type="checkbox"/> Odložený konec
3h ■ 20-*	<input type="checkbox"/>	<input checked="" type="checkbox"/> Předpírka

obr. 8

## Hladina vody dosáhla úrovně přetečení (F24): (obr. 9)

- Hladina vody dosáhla úrovně přetečení.  
Stisknutím tlačítka „**Start/Pause** (Start/Pozastavit)“ zrušíte chybový kód a spustíte program; pokud problém přetrvává, odpojte napájení spotřebiče a obraťte se na poprodejní servis (viz část „Poprodejní servis“).

12h ■ 95	<input type="checkbox"/> 1000	<input type="checkbox"/> Zámek dveří
9h ■ 60	<input type="checkbox"/> 800	<input checked="" type="checkbox"/> Konec
6h ■ 40	<input checked="" type="checkbox"/> 600	<input type="checkbox"/> Odložený konec
3h ■ 20-*	<input type="checkbox"/>	<input type="checkbox"/> Předpírka

obr. 9

## Chyba při odemykání dveří (F14): (obr. 10)

- Postup: Stiskněte tlačítko „**Start/Pause** (Start/Pozastavit)“. Pračka se pokusí otevřít dvířka. Alarm nepřestane znít, dokud se neodemknou dvířka. Nebo otočte volič programů do polohy „OFF (Vyp.)“ na 3 sekundy, čímž vypnete spotřebič a vypnete alarm.

12h ■ 95	<input type="checkbox"/> 1000	<input type="checkbox"/> Zámek dveří
9h ■ 60	<input type="checkbox"/> 800	<input checked="" type="checkbox"/> Konec
6h ■ 40	<input type="checkbox"/> 600	<input type="checkbox"/> Odložený konec
3h ■ 20-*	<input checked="" type="checkbox"/>	<input type="checkbox"/> Předpírka

obr. 10

## POPRODEJNÍ SERVIS

### Než budete kontaktovat poprodejní servis:

- Zkuste odstranit problém sami (viz část „Odstranění možných problémů“).
- Restartujte program na kontrolu, zda se problém nevyřešil sám.
- Pokud pračka i nadále nefunguje správně, zavolejte poprodejní servis.



# 11 PROVOZNÍ ÚDAJE

V souladu s delegovaným nařízením (EU) č. 2019/2014

Model	WFMC6010E/WFMC6010ES WFMC6010ET/WFVC6010E WFVC6010ES/WFVC6010ET	WFHC6010E/WFHC6010ES WFHC6010ET/WFRC6010E WFRC6010ES/WFRC6010ET
Kapacita praní	6 kg	
Max. rychlost otáček	1000 ot./min.	
Napětí/Frekvence	220 - 240 V ~ 50 Hz	
Hrubý výkon	1800 W	
Tlak vody	0,1 MPa - 1 MPa	
Rozměry (Š x H x V)	595 × 458 × 845 mm	595 × 460 × 850 mm
Čistá hmotnost	56 kg	

## Pokyny týkající se programu

1. Program eco 40-60 je schopný prát běžně zašpiněné bavlněné prádlo, které se dá prát na 40 °C nebo 60 °C, ve stejném cyklu a že tento program se používá v souladu s právními předpisy EU o ekodesignu.
2. Spotřeba elektrické energie v režimu vypnutí je 0,49 W a v režimu ponechání zapnutí je 0,49 W.
3. Nejúčinnější programy z hlediska spotřeby energie jsou obvykle programy, které probíhají při nižších teplotách a delším trvání.
4. Naplnění pračky pro domácnost na kapacitu udanou výrobcem pro příslušné programy přispěje k úsporám energie a vody.
5. Správně používejte prací prostředky, aviváž a jiné přísady. Nepoužívejte nadměrné množství pracího prostředku. To může nepříznivě ovlivnit výsledky praní.
6. Pravidelně provádějte čištění včetně optimální periodicity a prevence tvorby vodního kamene.
7. Hluk a obsah zbytkové vlhkosti jsou ovlivněny rychlostí odstředování: čím vyšší je rychlost odstředování ve fázi odstředování, tím vyšší je hluk a nižší obsah zbytkové vlhkosti.
8. Informace o výrobku a QR kód jsou uvedeny na štítku spotřeby energie, informace o registraci produktu je možné získat pořízením QR kódu.
9. Informace o standardních programech

Program	Zvolená teplota	Jmenovitá kapacita kg	Maximální teplota v bubnu	Trvání programu h:min	Spotřeba energie kWh/cyklus	Spotřeba vody litre/cyklus	Zůstávající obsah vlhkosti %	Dosažená maximální rychlost ot./min.
Eco40-60 úplné naplnění	-	6	48	3:18	1,00	43	60	1000
Eco40-60 poloviční náplň	-	3	37	2:36	0,60	37	61	1000
Eco40-60 1/4 náplň	-	1,5	25	2:36	0,28	21	61	1000
20°C	20 °C	6	20	2:58	0,28	45	61	1000
Cotton	60 °C	6	48	3:08	0,96	44	61	1000
Mix	40 °C	3	38	0:58	0,49	35	50	1000
Quick 15'	40 °C	1	38	0:30	0,29	13	55	800

Hodnoty uvedené pro jiné programy než program eco 40–60 jsou pouze orientační.





# **Hisense**