

**vtech**<sup>®</sup>

Návod k obsluze

# KidiZoom<sup>®</sup> MAGIC STUDIO



Obrázky nebo fotografie zobrazené  
v tomto návodu se mohou lišit od  
skutečné zakoupené verze

91-003803-020 (CZ)

*Milí rodiče,*

*všimli jste si někdy nádherného výrazu tváře Vašeho dítěte, když poznává nebo objevuje nové věci? Jsou to snad ty nejskvělejší momenty, kterými odměňuje dítě své rodiče. Právě pro tyto krásné chvílky vyvíjí firma VTech s největší pečlivostí hračky pro malé děti, kojence i batolata.*

*Tyto jedinečné interaktivní hračky přímo reagují na to, co děti dělají přirozeně – hrají si! Použití inovativních technologií při vývoji a výrobě těchto hraček, umožňuje interaktivně reagovat na podněty dítěte, takže se každá hra stává zábavnou a jedinečnou. Učí děti přiměřeně k jejich věku pojmy, jako jsou první slova, čísla, tvary, barvy nebo hudba. Ještě důležitější je, že VTech výukové hračky rozvíjejí duševní a fyzické schopnosti dítěte tím, že inspirují, poutají i učí.*

*Ve Vtech víme, že dítě má schopnost dělat velké věci. To je důvod, proč jsou všechny naše elektronické vzdělávací hračky navrženy tak, aby pomáhaly rozvoji dětské mysli a zároveň jim umožnily rozvíjet jejich ostatní dovednosti.*

*Děkujeme vám za důvěru, kterou jste projevili nákupem hračky VTech. Je nám velikou ctí, že jste nám dali možnost se podílet na učení a vývoji Vašeho dítěte.*

*S úctou*

*Vaši přátelé z VTech*

*Více informací o vzdělávacích hračkách VTech najdete na [www.vtechcz.cz](http://www.vtechcz.cz)*

# ÚVOD

Děkujeme vám za zakoupení fotoaparátu **VTech® KidiZoom® Magic Studio**!

Neuvěřitelný dětský fotoaparát se skvělými integrovanými nástroji! Uživete si ještě více zábavných efektů, triků a kouzel, než byste očekávali. Můžete použít více než 20 úžasných animovaných pozadí a mnoho dalších speciálních efektů. S pomocí přiloženého stativu/selfie tyče to půjde úplně snadno!

## OBSAH BALENÍ



**KidiZoom® Magic Studio**

(S vestavěnou dobíjecí baterií.  
Baterie není vyměnitelná).

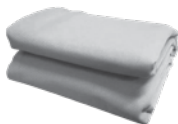

Zelená látka



stativ / selfie tyč



řemínek



Návod k obsluze



kabel Micro-USB

### **Poznámka:**

Metalický povlak na **KidiZoom® Magic Studio** je izolační.

## **VAROVÁNÍ:**

Veškeré obalové materiály, jako jsou pasky, plastové folie, balicí zámky a značení, nejsou součástí hračky a musí být pro bezpečnost vašeho dítěte zlikvidované.

**POZNÁMKA: Uschovejte si tuto uživatelskou příručku, protože obsahuje důležité informace.**

**Baterie v tomto produktu nesmí být vyhazována do domovního odpadu. Tato baterie je recyklovatelná. Dodržujte místní recyklační předpisy. Baterie není vyměnitelná.**

**Hračku lze připojit pouze k zařízení třídy II označené následujícím symbolem:** 

## **VAROVÁNÍ**

Toto může provádět pouze dospělá osoba!

### **Odstranění balicího šroubu**

1. Šroubovákem několikrát pootočte šroub proti směru hodinových ručiček, aby se šroub uvolnil a odstranil.
2. Šroub a všechny obalové produkty bezpečně zlikvidujte.

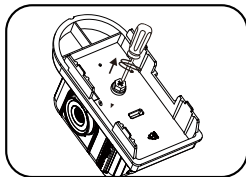

LED kontrolka

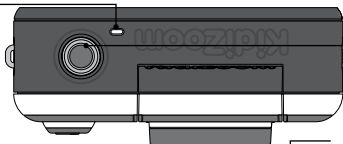

Spoušť

Tlačítko OK

Tlačítko Hvězda

Směrová tlačítka

Tlačítko "Domů",  
Zap/Vyp

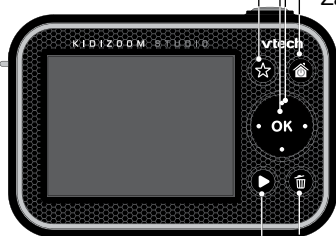
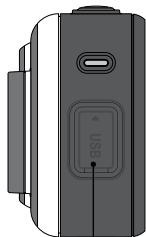

Port Micro-USB

Slot pro paměťovou  
kartu

Tlačítko  
"Přehrát"

Tlačítko "koš"  
(zrušit)

Očko na  
řemínek

Očko na  
řemínek

Mikrofón

Překlápěcí objektiv

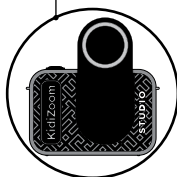

Reproduktor

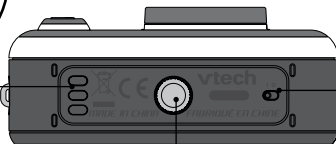

Hlavní  
vypínač



Místo pro  
připojení stativu

# VLASTNOSTI PRODUKTU

## 1. Hlavní vypínač

Když je přepínač v poloze , fotoaparát je odpojen od baterie a baterie se nenabíjí. Přesunutím přepínače do polohy , připojíte fotoaparát k baterii a můžete ji dobít.

**Poznámka:** Hlavní vypínač napájení je určen pouze pro resetování fotoaparátu s obnovení systému. Pokud fotoaparát používáte každý den, měli byste ponechat přepínač v poloze .

## 2. Spoušť

Stisknutím tohoto tlačítka ve fotografických režimech pořídíte snímek nebo v režimu videa spustíte nahrávání. Když jste v jiném režimu, stisknutím tohoto tlačítka se dostanete do režimu Foto nebo Video.

## 3. Tlačítko hvězda

Stisknutím tohoto tlačítka změníte hlasitost. V režimech Foto nebo Video stisknutím tohoto tlačítka změníte možnosti fotoaparátu.

## 4. Tlačítko Domů/Zapnuto/Vypnuto

Stisknutím zapnete fotoaparát. Stisknutím a podržením po dobu dvou sekund jej vypnete. Když je fotoaparát zapnutý, stisknutím tohoto tlačítka přejdete na hlavní nabídku nebo se vrátíte do předchozí nabídky.

## 5. Tlačítko OK

Stisknutím tohoto tlačítka potvrdíte volbu nebo akci nebo může být i použit jako ovládací prvek v určitých hrách.

**POZNÁMKA:** Tlačítko OK lze také použít jako tlačítko spouště v režimech Foto a Video.

## 6. Směrová tlačítka

Pomocí těchto tlačítek můžete vybírat možnosti nebo mohou být i použita jako ovládací prvky v určitých hrách.

## 7. Tlačítko Přehrát

Stisknutím tohoto tlačítka si můžete prohlížet fotografie nebo videa.

## 8. Tlačítko koš (zrušit)

Stisknutím tohoto tlačítka odstraníte fotografii nebo video nebo zrušíte operaci.

## 9. Slot pro paměťovou kartu

Sem vložte kartu microSD, abyste rozšířili paměť fotoaparátu. (Karta microSD není součástí dodávky)

## 10. Port micro-USB

Připojte se k počítači pomocí přiloženého kabelu Micro-USB pro přenos souborů a nabíjení fotoaparátu.

## 11. Překlápěcí objektiv

Snadným pohybem můžete překlopit objektiv, tak abyste mohli natáčet nebo fotit i sami sebe.

# SPECIFIKACE

Displej	2,4" (6,1 cm) barevný LCD
Jazyk	Česky, Slovensky, UK English
Rozlišení FOTO	<b>Režim vysokého rozlišení:</b> 5 MP (2560 x 1920) pro běžné fotografie 2 MP (1600 x 1200) pro fotografie s efekty <b>Režim s nízkým rozlišením:</b> 0.3 MP (640 x 480) <b>Fotografie uložená z videa:</b> 1280 x 720 /640 x 360
Rozlišení VIDEO	<b>Režim vysokého rozlišení:</b> 360p (640 x 360) pro interní paměť 720p HD (1280 x 720) s paměťovou kartou <b>Režim s nízkým rozlišením:</b> 180p (320 x 180) pro interní paměť 360p (640 x 360) s paměťovou kartou
Délka videa Limit na soubor	29 minut a 59 sekund nebo až 2 GB velikost souboru
Rozsah ostření	46 cm (1,5 feet) – ∞
Vnitřní paměť	256 MB vestavěné paměti (sdílená s daty programu, skutečná paměť dostupná pro ukládání bude menší)

Formát a kapacita paměťové karty	Doporučuje se karta microSD / microSDHC (není součástí dodávky) s kapacitou od 1 GB do 32 GB třídy 10 nebo vyšší
Formáty souborů	Fotky: Standard Baseline JPEG Video: AVI (Motion JPEG)
Připojení	Kabel micro-USB 2.0 (součást dodávky) pro připojení k počítači
Baterie	Li-ion polymerová baterie (nevyměnitelná)
Optimální provozní a nabíjecí teplota	0°C – 40°C (32°F – 104°F)

## ORIENTAČNÍ KAPACITA ÚLOŽIŠTĚ

	5 MP Fotky	0,3 MP Fotky	720p (HD) Video (Minut)	360p Video (Minut)	180p Video (Minut)	
Vnitřní paměť	120	1,430	nelze	2	5	
Karta microSD	2 GB	1 800	21 500	10	20	nelze
	4 GB	3 700	43 000	20	50	
	8 GB	7 500	86 100	40	100	
	16 GB	15 100	172 300	80	210	
	32 GB	30 300	344 600	160	420	

**Poznámka:** Výše uvedené hodnoty jsou přibližné. Skutečná kapacita se liší v závislosti na prostředí.

Limit délky videa v jednom souboru je 29 minut a 59 sekund. Limit velikosti jednoho souboru je až 2 GB.



# ZAČÍNÁME

Pokud používáte kameru KidiZoom® Magic Studio poprvé, přepněte hlavní vypínač do polohy .

Když je hlavní vypínač v poloze , není možné nabíjet kameru ani hrát žádnou hru. Hodiny systému se resetují.

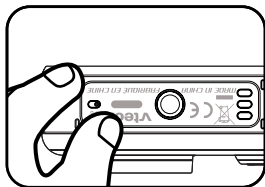

## NABÍJENÍ BATERIE

**Poznámka:** Je nutný dohled dospělé osoby.

- Zkontrolujte, zda není kamera používána a zda je hlavní vypínač v poloze . Vytáhněte gumový kryt portu Micro-USB na boční straně fotoaparátu.
- Vložte kabel Micro-USB (malý konec) do portu Micro-USB na fotoaparátu.
- Zasuňte větší konec kabelu Micro-USB do portu USB v počítači.
- Pokud se baterie nabíjí, rozsvítí se červená LED dioda a uvidíte ikonu nabíjení baterie.
- Když je baterie plně nabitá, LED dioda se rozsvítí zeleně a obrazovka se vypne. Poté můžete fotoaparát odpojit od zdroje napájení.



## Pokyny k nabíjení



Toto zařízení nabíjejte pouze pomocí přiloženého kabelu Micro-USB a přes připojení k počítači. Nenabíjejte pomocí adaptéru jiného výrobce. Před použitím zkontrolujte kabel, abyste se ujistili, že je v dobrém stavu a že nedošlo k přerušení nebo odkrytí vodičů. Před zapojením obou konců kabelu zajistěte, aby v žádném z konektorů nebyly žádné částice nebo kapalina (voda, džus atd.). Při nabíjení by mělo být zařízení zcela suché, bez úlomků v kabelových konektorech. Zapojte kabel bezpečně ve správné orientaci. Pokud je fotoaparát při připojení zapnutý, může se na vašem počítači otevřít dialogové okno, které vám umožní přístup k jednotce zařízení. Během nabíjení nikdy nenechávejte zařízení bez dozoru. Nenabíjejte zařízení na měkkých površích, protože ty mohou kolem sebe a zařízení zachytávat teplo. Pokud je baterie zcela vybitá, tak běžná doba nabíjení je 3–4 hodiny.

Když je zařízení plně nabité, odpojte jej. Nenechávejte zařízení nabíjet déle než 5 hodin.

**Poznámka:** Skutečná doba nabíjení závisí na nabíjecím proudu, zbývající kapacitě baterie, která byla před dobíjením a okolní teplotě.

Optimální teplota okolí je 0 °C až 40 °C (32 °F – 104 °F).

## ŽIVOTNOST BATERIE

Stejně jako u jiných elektronických zařízení platí, že čím více se kamera používá, tím rychleji se baterie vybíjí. Při nepřetržitém používání při fotografování a nahrávání videa vydrží baterie přibližně dvě hodiny. Při běžném používání vydrží baterie déle. Zbývající kapacita baterie se zobrazí v pravém horním rohu obrazovky . Když je baterie téměř vybitá , před dalším použitím ji nabijte. Když je úroveň nabití baterie příliš nízká , fotoaparát se nezapne, dokud ho nenabijete.

## AUTOMATICKÉ VYPNUTÍ

Pro zachování delší životnosti baterie, KidiZoom® Magic Studio se po několika minutách bez činnosti automaticky vypne. Při nahrávání videa nebo používání funkce časosběrného videa se kamera automaticky nevypne dřív, dokud se proces nedokončí.

## ÚDRŽBA BATERIE

Aby baterie fungovala co nejdéle, tak fotoaparát pravidelně nabíjejte, a to i když ho pravidelně nepoužíváte. Fotoaparát nabíjejte alespoň jednou za šest měsíců.

## UPOZORNĚNÍ PRO BATERIE

Nesprávné používání baterií může vést k jejich prasknutí, požáru nebo chemickému popálení. Přečtěte si prosím níže uvedená bezpečnostní opatření:

- Nerozebírejte.
- Baterii nedrťte a nevystavujte nárazům nebo síle, jako je klepání, pád nebo šlapání.
- Nezkratujte.
- Nevystavujte vysokým teplotám ani neumísťujte do blízkosti zdrojů tepla. Nenechávejte delší dobu na přímém slunci.
- Nevyhazujte do ohně.
- Nemanipulujte s poškozenými nebo vyteklými bateriemi.

- Uchovávejte baterii mimo dosah dětí.
- Udržujte baterii suchou.
- Pravidelně kontrolujte nabíjecí kabel baterie, zda není poškozen, Poškození může mít za následek riziko požáru, úrazu elektrickým proudem nebo zranění osob (Příklady poškození: poškození výstupního kabelu, pouzdra nebo jiných částí) V případě jakéhokoli poškození by nabíjecí kabel baterie neměl být používán, dokud nebude řádně opraven nebo vyměněn.
- Pokud zjistíte, že doba nabíjení je výrazně zkrácena aniž by došlo ke změně v používání, tak baterie by se mohla blížit ke konci své životnosti.
- Použitou baterii zlikvidujte podle popisu v této příručce. Životnost baterie se liší od baterie v závislosti na skladování, provozních podmínkách a prostředí.

## Likvidace baterií a produktu



Symbole přeškrtnuté popelnice na výrobcích a bateriích nebo na jejich příslušných obalech značí, že se nesmí vyhazovat do domovního odpadu, protože obsahují látky, které mohou poškozovat životní prostředí a lidské zdraví.

Chemické symboly Hg, Cd nebo Pb, pokud jsou vyznačeny, znamenají, že baterie obsahuje více než je specifikovaná hodnota rtuti (Hg), kadmia (Cd) nebo olova (Pb) stanovená ve směrnici o bateriích (2006/66/ES).



Plný pruh označuje, že produkt byl uveden na trh po 13. srpnu 2005.

Pomozte chránit životní prostředí zodpovědnou likvidací produktu a baterií.

**VTech®** se stará o planetu.

Pečujte o životní prostředí a dejte své hračce druhý život tím, že ji zlikvidujete ve sběrném místě určeném pro elektro-odpad. Tak bude možné recyklovat všechny použité materiály.

Pro více informací navštivte:

[www.recycle-more.co.uk](http://www.recycle-more.co.uk), [www.asekol.cz](http://www.asekol.cz), [www.ekokom.cz](http://www.ekokom.cz),  
[www.asekol.sk](http://www.asekol.sk)

## INSTALACE PAMĚŤOVÉ KARTY

Fotoaparát KidiZoom® Magic Studio je kompatibilní s paměťovými kartami microSD a microSDHC až do 32 GB.

Instalace:

- Zkontrolujte, zda je fotoaparát vypnutý.
- Otevřete kryt slotu pro paměťovou kartu na boku fotoaparátu.
- Vložte paměťovou kartu (není součástí dodávky) podle obrázku. Jakmile je paměťová karta detekována, bude automaticky použita jako výchozí paměť.
- Chcete-li vyjmout paměťovou kartu z fotoaparátu, jednou na ni zatlačte, čímž ji vysunete.



### Poznámka

- Společnost VTech® doporučuje paměťovou kartu před použitím s kamerou KidiZoom® Magic Studio naformátovat.
- Data uložená ve vnitřní paměti fotoaparátu nebudou při používání paměťové karty přístupná. Nezapomeňte pravidelně zálohovat všechna data do počítače, abyste předešli ztrátě fotografií a videí.

## NASTAVENÍ ZELENÉHO POZADÍ OBRAZOVKY (DOPORUČENÉ VNITŘNÍ POUŽITÍ)

Některé funkce fotoaparátu používají přiloženou látku jako pozadí obrazovky. K bezpečnému použití látky je nutná pomoc dospělé osoby.

V závislosti na prostředí lze zelenou látku zavěsit mnoha způsoby: pomocí kolíčků na prádlo, spon na pořadače, knih nebo závaží. Také mohou pomoci špendlíky nebo magnety. Najděte si vhodné místo, takové, kde bude možné kameru umístit přibližně jeden metr daleko od snímané osoby (předmětu). Mělo by to být zároveň místo, kde bude moci být natáčena osoba uprostřed zeleného pozadí. Zavěste látku tak, aby hrubší strana směřovala k fotoaparátu. Efekty fotoaparátu fungují nejlépe při rovnoměrném, chladném bílém osvětlení a s co nejlepším vyhlazením látky. Pokud chcete dosáhnout nejlepších výsledků, ujistěte se, že na zelenou látku nepadají žádné stíny ani přímé sluneční světlo.













### POZNÁMKA

Pokud video bliká, zkontrolujte v nabídce Nastavení fotoaparátu, zda je správně nastavena frekvence vnitřního osvětlení. Podrobnosti naleznete v části Nastavení v této příručce. Vyhněte se také přímému zdroji světla směřujícímu k fotoaparátu.

# ZAČÍNÁME S KIDIZOOM® MAGIC STUDIO



Před použitím zkontrolujte, zda je hlavní vypínač v poloze , a nabijte kameru.

Fotoaparát zapnete stisknutím tlačítka Domů/Zap/Vyp.  Při prvním zapnutí fotoaparátu budete vyzváni k výběru jazyka. Stisknutím tlačítek Nahoru  nebo Dolů  vyberte požadovaný jazyk a potvrďte stisknutím tlačítka OK .

Dále budete požádáni o nastavení data a času. K nastavení hodnot použijte směrová tlačítka . Na položce, kterou chcete upravit, se objeví ikony šipek Nahoru  a Dolů . Hodnoty upravíte stisknutím tlačítek Nahoru  nebo Dolů  nebo Vlevo  nebo Vpravo . Po nastavení všech hodnot stiskněte tlačítka OK .

**Poznámka:** Pokud se baterie zcela vybita, ztratí se i nastavení času. Po nabití znovu nastavte čas a datum. Pokud si přejete později změnit jazyk, datum nebo čas, můžete tak učinit v nabídce Nastavení.

## Hlavní nabídka (Domů)



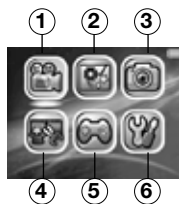

Z hlavní nabídky (Domů) máte přístup ke všem režimům kamery KidiZoom® Magic Studio. Stisknutím tlačítka Domů  zobrazíte hlavní nabídku. Poté stisknutím směrových tlačítek  vyberte ikonu vybraného režimu a stisknutím tlačítka OK  potvrďte.

K dispozici je šest režimů:

1. Videá
2. Zelené pozadí
3. Fotografie
4. Speciální video efekty
5. Hry
6. Nastavení











## Hlasitost reproduktoru

Stisknutím tlačítka Hvězda  zobrazíte panel možností. Vyberte ikonu Reprodukce  a stisknutím tlačítka Doleva  nebo Doprava  upravte hlasitost.

## Přehrávání videa a fotografií

Stisknutím tlačítka Přehrát  zobrazíte své fotografie a videa.

- Nejprve se zobrazí nejnovější soubor. Stisknutím tlačítek Nahoru  nebo Dolů  vyberte předchozí nebo následující soubor.
- Stisknutím tlačítka OK  nebo Přehrát  zvětšíte fotografii na 2X nebo 4X nebo spustíte přehrávání videa. Stisknutím tlačítka Odstranit  odstraní aktuální soubor nebo se můžete rozhodnout vymazat všechny soubory fotografií a videí v paměti. K odstranění všech souborů fotografií a videí je nutné další potvrzení.
- Během přehrávání videa můžete stisknutím tlačítek Vlevo  a Vpravo  přepínat funkce rychlého převíjení vpřed nebo vzad rychlostí 1X, 2X nebo 4X. Stisknutím tlačítka OK  pozastavíte nebo obnovíte přehrávání.

## Vypnutí KidiZoom® Magic Studio

Chcete-li fotoaparát vypnout, stiskněte a dvě sekundy podržte tlačítko Domů/Zap/Vyp . Kamera se také automaticky vypne po několika minutách bez aktivní činnosti.

## PŘENOS SOUBORŮ NA POČÍTAČ

Kameru KidiZoom® Magic Studio můžete připojit k PC nebo Mac pomocí přiloženého kabelu Micro-USB. Jakmile je počítač připojen, můžete přenášet soubory mezi fotoaparátem a počítačem. Prosím, postupujte podle následujících kroků:

- Vložte kabel Micro-USB (malý konec) do portu Micro-USB na fotoaparátu.
- Vložte větší konec kabelu Micro-USB do portu USB v počítači.
- Pokud byl váš fotoaparát vypnutý, počkejte, až budete vyzváni ke vstupu do režimu připojení k počítači, poté se připojte k počítači klepnutím na ikonu zaškrtnutí.
- V počítači uvidíte vyměnitelnou jednotku s názvem VTech 5318. Použijte ji k přenosu souborů do a z fotoaparátu.

Existuje zde další vyměnitelná jednotka s názvem VT SYSTEM, která slouží pouze k ukládání systémových dat. Nepoužívejte ani nijak neupravujte jednotku VT SYSTEM.

## **Poznámka**

Jakmile je fotoaparát připojen k počítači, nechte jej během přenosu souborů připojený. Až skončíte, bezpečně odeberte zařízení z počítače a poté ho fyzicky odpojte.

**Abyste předešli možnému poškození vašeho KidiZoom® Magic Studio, zajistěte, aby byl gumový kryt portu Micro-USB pevně uzavřený, pokud není kamera připojena ke kabelu.**

## **Zálohování fotografií nebo videí:**

- Otevřete složku DCIM na vyměnitelné jednotce VTech 5318.
- Zkopírujte a vložte své fotografie nebo videa z jejich podsložek na vybrané místo ve vašem počítači.

## **Přenos fotografií nebo videí do aplikace KidiZoom® Magic Studio:**

- Nejprve vyberte soubory fotografií nebo videí, které chcete přetáhnout z počítače.
- Otevřete složku DOWNLOAD na vyměnitelné jednotce VTech 5318. Zkopírujte a vložte své fotografie do složky PHOTO a videa do složky VIDEO.

## **Poznámka**

Nepřenášejte soubory fotografií nebo videí vytvořené jinými kamerami na fotoaparát KidiZoom® Magic Studio, protože tyto formáty souborů nemusí být kompatibilní.

## **Minimální systémové požadavky**

Operační systém Microsoft® Windows® 8 nebo Windows® 10, Mac OS X 10.10, 10.11, macOS 10.12 až 11.0.1. Je vyžadován port USB.

Loga Microsoft® a Windows jsou ochranné známky společnosti Microsoft Corporation v USA a dalších zemích. Loga Macintosh a Mac jsou ochranné známky společnosti Apple Inc. ve Spojených státech a dalších zemích. Všechny ostatní ochranné známky jsou majetkem příslušných vlastníků.



# REŽIMY



## Video

### Nahrání videa

- Stisknutím tlačítek Vlevo (←) a Vpravo (→) procházíte motivy a efekty videa.
- Nahrávání videa zahájíte stisknutím tlačítka spouště (⏻) nebo tlačítka OK (OK). Stisknutím libovolného tlačítka, nahrávání zastavíte.
- Stisknutím tlačítka Nahoru (↑) nebo Dolů (↓) pořídíte fotografii.
- Po dokončení nahrávání přehrajte video stisknutím tlačítka OK (OK) nebo video odstraňte stisknutím tlačítka Odstranit (🗑️). Přehrávání videa ukončíte a vrátíte se do režimu záznamu stisknutím tlačítka OK (OK) nebo spouště (⏻).

### POZNÁMKA

Video v rozlišení 720p HD můžete nahrávat pouze tehdy, je-li vložena paměťová karta a v nastavení jste nastavili rozlišení videa na Vysoké.

### Režimy časovače

Na obrazovce náhledu videa otevřete stisknutím tlačítka Hvězda (★) nabídku možností. V režimu časovače (⌚) vyberte možnost Samospoušť, a to v případě, že chcete použít 10 sekundový časovač před zahájením záznamu videa. Nebo vyberte možnost Detektor obličeje, čímž se automaticky zahájí natáčení až když bude detekována nepohybující se tvář.

**POZNÁMKA:** Režim časovače bude deaktivován při každém vypnutí fotoaparátu.

### Hlasitost mikrofону

Na obrazovce náhledu fotoaparátu stisknutím tlačítka Hvězda (★) otevřete nabídku možností. Stisknutím tlačítka Nahoru (↑) nebo Dolů (↓) vyberte mikrofon (🔊) a poté stisknutím tlačítka Vlevo (←) nebo Vpravo (→) upravte hlasitost mikrofónu.



### POZNÁMKA

Zvýšení hlasitosti mikrofónu také zvýší hluk na pozadí nahrávaného videa. Hlasitost mikrofónu se resetuje na výchozí hlasitost při každém vypnutí fotoaparátu.

## Zelené pozadí

V tomto režimu použijte přiloženou látku, tak abyste vytvořili zelené pozadí k nahrávání videí. Zelené pozadí umožní použití triků na pozadí. Pokyny k nejlepšímu umístění látky najdete v předchozí části návodu.





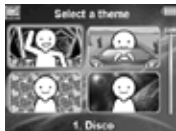



- Vyberte motiv zeleného pozadí a výběr potvrďte stiskem OK
- Nahrávání spustíte stisknutím spouště nebo tlačítka OK . Stisknutím libovolného tlačítka nahrávání zastavíte.
- V tématu “Nejnovější zprávy” můžete udělat fotku nebo vybrat obrázek a přizpůsobit si pozadí zpráv. Můžete také stisknout tlačítko Odstranit  a přeskočit výběr obrázku. Namísto toho použít běžné pozadí zpráv.
- Téma “Předpověď počasí” vám umožní nastavit si vlastní předpověď počasí. Pomocí směrových tlačítek vyberte ikony počasí a teploty. Zobrazení teploty zahrnuje stupnice Fahrenheitita i Celsia, přestože se symboly F a C nezobrazují.
- V tématu “Vlastní pozadí” si můžete vybrat z přednastavených fotografií pro pozadí, vybrat vlastní fotografii nebo použít právě udělanou fotku.



**POZNÁMKA:** Fotografie, které pořídíte během použití aplikace budou po ukončení aplikace “zelené pozadí” odstraněny a nebudou uloženy.







## Nastavení detekce zeleného pozadí

Ve výchozím nastavení se kamera automaticky přizpůsobuje pro nejlepší detekci zeleného pozadí na základě aktuálních světelných podmínek. Pokud vám toto nastavení nevyhovuje, můžete ho zkusit upravit ručně. Pokud to chcete udělat, tak stisknutím tlačítka Hvězda  otevřete nabídku možností. Stisknutím tlačítka Nahoru  nebo Dolů  vyberte Nastavení detekce zeleného pozadí obrazovky . Poté stisknutím tlačítka Vlevo  nebo Vpravo  vyzkoušejte různé režimy a najdete ten, který nejlépe vyhovuje vašim podmínkám.



## Fotografie

### Focení



- Pořídíte fotografii stisknutím tlačítka spouště  nebo tlačítka OK .
- Stisknutím tlačítek Vlevo  a Vpravo  procházíte různými fotografickými efekty.
- Stiskněte tlačítka Nahoru  a Dolů  a použijte digitální zoom: 1x až 4x.

### Režimy časovače

Na displeji fotoaparátu stisknutím tlačítka Hvězda  otevřete nabídku možností. V režimu časovače vyberte možnost Samospoušť, a to v případě, že chcete použít 10 sekundový časovač před vyfocení. Nebo vyberte možnost Detektor obličeje, čímž se automaticky udělá fotka až když bude rozpoznána nepohybující se tvář (režim časovače bude deaktivován při každém vypnutí fotoaparátu).





### Speciální video efekty

V nabídce Speciální video efekty je pět režimů. Stisknutím tlačítek Vlevo  Vpravo  vyberte režim a stisknutím tlačítka OK  potvrďte výběr.

- Neviditelný plášť
- Editor videa
- Kouzelné video
- Plovoucí objekt
- Časosběrné video



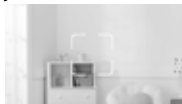

#### A. Neviditelný plášť (s použitím zeleného pozadí )

V tomto režimu můžete pomocí zelené látky vytvářet iluze neviditelnosti

- Nejprve najděte pozadí, na kterém se nic nepohybuje.
- Poté umístěte fotoaparát na stativ a stisknutím tlačítka OK  vyfoťte fotku pozadí. Potvrďte dalším stisknutím OK . Vůbec nehýbejte s fotoaparátem, jinak váš trik nedopadne dobře!
- Připravte si zelenou látku. Postavte se před kameru a můžete trik vyzkoušet. Trik vidíte na displeji fotoaparátu. Pokud chcete trik natáčet, stiskněte tlačítko spouště.







## B. Editor videa

Tento režim použijte k úpravě videí. Stisknutím tlačítka Nahoru  nebo Dolů  vyberte video, které chcete upravit. Zaškrtnutím  a stisknutím tlačítka OK  přejděte na obrazovku úprav. Pokud chcete video nejprve zobrazit, vyberte ikonu Přehrát .





**Střih videa** 

Stisknutím směrových tlačítek  vyberte nový počáteční a koncový bod videa. Části videa mimo tyto body budou odstraněny.

**Úvodní znělka** 

Stisknutím tlačítka Vlevo  (nebo Vpravo ) vyberte znělku a výběr potvrďte stisknutím tlačítka OK . Úvodní znělka bude přidána na začátek vašeho videa.

**Hudba v pozadí** 

Stisknutím tlačítka Vlevo  (nebo Vpravo ) vyberte skladbu, kterou chcete použít jako hudbu na pozadí videa, a stisknutím tlačítka OK  volbu potvrďte. Hudba na pozadí bude smíchána s původním zvukem videa. Pokud chcete, aby byla hudba na pozadí hlasitější, upravte hlasitost stisknutím tlačítka Nahoru  nebo Dolů .

**Přehrát video** 





Výběrem této ikony zobrazíte před uložením náhled upraveného videa.

**Uložit jako** 







Po dokončení úprav vyberte tuto ikonu a konečný produkt se uloží jako nové video.

## C. Kouzelné video

V tomto režimu můžete pozastavit nahrávání a nahrávat video ve dvou částech. Tak můžete vytvářet trikové efekty.

- Nejprve stisknutím tlačítka Vlevo  (nebo Vpravo ) vyberte dobu trvání 1. části videa. Nahrávání zahájíte stisknutím spouště  nebo tlačítka OK . Automaticky se zastaví po uplynutí nastavené doby, nebo stisknutím libovolného tlačítka nahrávání kdykoli zastavíte.
- Během přestávky, zatímco kamera nenahrává, nastavte svůj trik. Zkuste změnit kostýmy, přepnout místo s kamarádem, nechat vypadat rekvizity nebo můžete i zmizet.





- Následně můžete stisknutím tlačítka Nahoru  nebo Dolů  vybrat zvukový efekt, který se má přehrát na začátku 2. části. Stisknutím tlačítka Vlevo  nebo Vpravo  vyberte dobu trvání části 2. videa. Potom použijte průhledný poslední snímek z 1. části k zarovnání obrysů. Nahrávání obnovíte stisknutím tlačítka spouště  nebo OK. . Nahrávání se automaticky zastaví po uplynutí nastavené doby, nebo stisknutím libovolného tlačítka nahrávání kdykoli.



#### D. Plovoucí objekt (s použitím zeleného pozadí )

V tomto režimu použijte efekt zeleného pozadí tak, aby objekty vypadaly, jako by se vznášely.



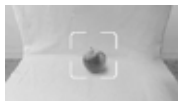

- Nejprve si vyberte předmět, se kterým chcete vytvořit iluzi. Ujistěte se, že není zelený.
- Dejte objekt na zelené pozadí a stisknutím tlačítka spouště  jej vyfotografujte. Můžete i přehodit zelenou látku přes krabici nebo stůl a vytvořit mini fotoateliér (viz. obrázek). Ujistěte se, že jste foťák přisunuli blízko objektu tak, aby zelená látka vyplnila celé pozadí. Před pořízením snímku zkontrolujte svůj snímek v režimu náhledu fotoaparátu.
- Po pořízení fotografie objektu pomocí směrových tlačítek  upravte polohu objektu na obrazovce.
- Nakonec stisknutím tlačítka spouště  nahrajte video s objektem, který vypadá jako, že se vznáší.





**Poznámka:** Tento režim můžete také použít k vytvoření razítka nebo dekorace pro vaše videa.

#### E. Časosběrné video

V tomto režimu můžete nastavit fotoaparát tak, aby pořizoval fotografie v nastavených časových intervalech a vytvořil časosběrné video z maximálně 300 snímků.



- Stisknutím tlačítka Vlevo  nebo Vpravo  vyberte časový interval a poté stisknutím tlačítka OK  přejděte na obrazovku náhledu.
- Nahrávání zahájíte stisknutím tlačítka spouště  nebo tlačítka OK .

- Nahrávání zastavíte stisknutím tlačítka OK  nebo tlačítka spouště , nebo se zastaví automaticky, když je dosaženo maximálního počtu časosběrných fotografií a také v závislosti na dostupné paměti.
- Po dokončení nahrávání vyberte hudbu na pozadí a stisknutím OK  uložte časosběrné video. Po uložení si jej můžete prohlédnout, nebo si jej můžete prohlédnout později v režimu Přehrávání. Pokud jste nevybrali žádnou hudbu na pozadí, můžete ji přidat do uloženého videa pomocí Editoru videa později.

**POZNÁMKA:** Při zvoleném maximálním intervalu může fotoaparát nahrávat až pět hodin, proto se před nahráváním časosběrného videa ujistěte, že je plně nabitá baterie.



## Hry



Kamera KidiZoom® Magic Studio obsahuje tři hry. Stisknutím tlačítek Vlevo  a Vpravo  vyberte hru a stisknutím tlačítka OK  si kteroukoli z nich zahrajte.

### 1. Mistr cukrář

Naskládejte vrstvy dortu správně na sebe. Stiskněte tlačítka OK  nebo Dolů  a vytvořte úžasný dort!





### 2. Závod na vodě

Pomocí tlačítek Vlevo  a Vpravo  nebo tlačítkem OK , se vyhněte překážkám tak, aby jste se dostali co nejdále po řece. Sbírejte "turbo" předměty, abyste zrychlili, nebo si seberte záchranný kruh pro prodloužení životů.



### 3. Pilná včelka

Pomocí tlačítek OK  nebo Směrových šipek  ovládejte včelu. Nechte ji létat a nasbírejte s ní co největší množství medu. Buďte opatrní a vyvarujte se srážce s brouky a pavučinami!



## Nastavení

Stisknutím tlačítek Vlevo  a Vpravo  vyberte nastavení, které chcete upravit.

### A. Jas

Stisknutím tlačítka Nahoru nebo Dolů upravte jas LCD displeje.

## B. Paměť

Zkontrolujte stav vnitřní paměti fotoaparátu nebo paměťové karty (je-li vložena). K dispozici jsou dvě pokročilé možnosti:

### 1. Formátování



Tímto se vymažou všechna data ve vnitřní paměti nebo na paměťové kartě (je-li vložena).

### 2. Obnovení továrního nastavení

Tovární nastavení vymaže obsah (včetně fotografií, videí a souborů) uložený ve vnitřní paměti a obnoví všechna systémová nastavení na výchozí tovární hodnoty, jako je indexování souborů, nastavení fotoaparátu a úroveň hry. Soubory na paměťové kartě (pokud je vložena) nebudou vymazány.

**POZNÁMKA:** Když je vložena paměťová karta, tak k datům, které jsou ve vnitřní paměti nelze přistupovat, dokud paměťovou kartu nevyjmete. Když se paměť fotoaparátu zaplní nebo když se vyčerpají indexy (názvy) souborů, zálohujte všechny soubory do počítače a poté odstraňte všechny soubory ve fotoaparátu. V případě, že jste zálohu provedli, přejděte do Nastavení a naformátujte paměť nebo odstraňte všechny fotografie a videa v režimu přehrávání.

## C. Nastavení fotoaparátu

Tato nabídka vám umožňuje nastavit různé možnosti fotoaparátu. Stisknutím tlačítka Nahoru  nebo Dolů  vyberte položku a stisknutím tlačítka OK  přepínejte mezi možnostmi.

**Rozlišení fotografie** – Vyberte mezi vysokou nebo nízkou kvalitou fotografie, kterou budete chtít pořídit.

**Rozlišení videa** – Vyberte mezi vysokou nebo nízkou kvalitou videa, které budete chtít natáčet.

**POZNÁMKA:** K nahrávání videa ve vysokém rozlišení 720p HD musíte použít paměťovou kartu.

**Frekvence** – Výchozí frekvence osvětlení interiéru je nastavena podle vaší oblasti. Pokud necestujete, nechte fotoaparát nastavený na výchozí hodnotu.

### D. Datum a čas



Pokud chcete změnit datum nebo čas, stiskněte tlačítko OK  a pomocí směrových tlačítek  upravte nastavení a pak stiskněte OK pro uložení.

## E. Jazyk

Chcete-li změnit jazyk ve fotoaparátu, vyberte si ze seznamu dostupných jazyků.

## F. Rodičovská kontrola

Nabídka Rodičovská kontrola vám umožňuje omezit dobu pro hraní her.

Stiskněte a podržte tlačítko Hvězda , dokud se nezobrazí vyskakovací zpráva s žádostí o zadání hesla. Pomocí směrových tlačítek  zadejte dvoucifernou odpověď rovnice a pokračujte stisknutím tlačítka OK .

Na další obrazovce si můžete vybrat z následujících možností:

**Bez omezení** – Toto je výchozí možnost, ve které lze hrát hry po libovolně dlouhou dobu.

**Zakázat hry** – Tím deaktivujete všechny hry a nabídka Hry bude v hlavní nabídce skryta.

**15/30/60/90 minut denně** – Když celková doba hraní dosáhne zvoleného časového limitu, hráč nebude moci hrát žádné hry dříve, než následující den.



# PÉČE A ÚDRŽBA

- Pokud fotoaparát nepoužíváte, tak gumový kryt portu Micro USB a slotu pro paměťovou kartu mějte těsně uzavřený, aby se do něj nedostal prach nebo voda.
- Fotoaparát udržujte v čistotě otřením mírně navlhčeným hadříkem.
- Vypněte fotoaparát hlavním vypínačem, pokud jej nebudete delší dobu používat.
- Chraňte fotoaparát před přímým slunečním zářením a mimo dosah přímého zdroje tepla.
- Fotoaparát nenechte spadnout na tvrdý povrch, nevystavujte jej vlhkosti ani jej neponořujte do vody.
- Udržujte objektiv čistý. Pokud jsou snímky rozmazané, může to být způsobeno tím, že je na objektivu prach nebo špína.

## Péče o zelenou látku



40 °C  
ruční praní



žádné bělidlo



neždímat



nežehlit



nedávat do  
sušičky

## VAROVÁNÍ

Velmi malé procento lidí může v důsledku aktuálního zdravotního stavu při sledování určitých typů blikajících barev nebo vzorů dostat epileptické záchvaty nebo jim způsobí dočasnou ztrátu vědomí.

Přestože KidiZoom® Magic Studio nepřispívá k žádným dalším rizikům, doporučujeme rodičům dohlížet na děti při hraní her. Pokud se u vašeho dítěte objeví závratě, zhoršené vidění, dezorientace nebo křeče, okamžitě přestaňte výrobek používat a poradte se se svým lékařem. Upozorňujeme, že dlouhodobé zaostřování a dlouhodobé hraní her na KidiZoom® Magic Studio může způsobit silnou únavu. Doporučujeme, aby si děti udělaly 15minutovou přestávku po každé hodině hry.

# Stativ / Selfie tyč

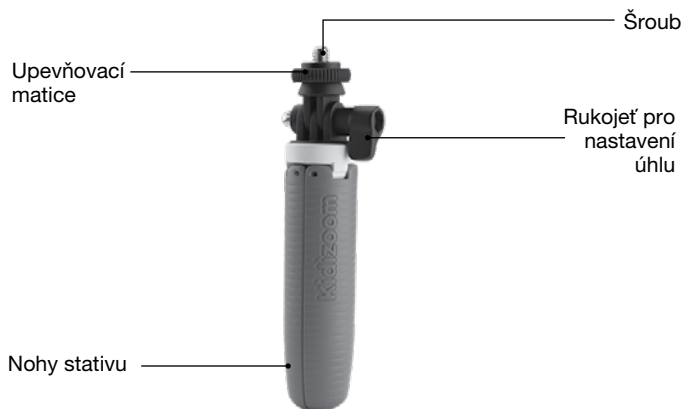

1. Pokud chcete fotoaparát upevnit na stativ/selfie tyč, vsuňte a zašroubujte šroub na stativu do otvoru v KidiZoom® Magic Studio. Následně ve směru hodinových ručiček lehce utáhněte matici na stativu.

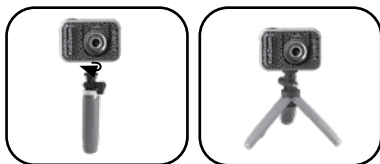

2. Uvolněním rukojeti pro nastavení úhlu otočte rameno pro nastavení úhlu a upravte úhel záběru.
3. Po nastavení úhlu záběru opět utáhněte rukojeť.

# PŘIPOJENÍ ŘEMÍNKU

1. Najděte tenkou smyčku na konci řemínku. Vložte jí do očka na boku fotoaparátu a protlačte.
2. Protáhněte druhý konec řemínku prostrčenou smyčkou řemínku.
3. Jemně zatáhněte, aby byla smyčka bezpečně utažena kolem očka.

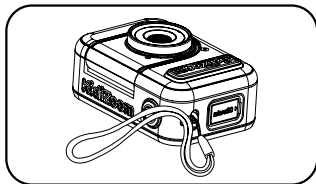

## Časté dotazy

- Otázka** Mohu místo přiložené látky použít vlastní zelenou látku (pozadí)?
- Odpověď** Ano, můžete. Pro dosažení nejlepších výsledků doporučujeme najít látku, která není reflexní a má stejný odstín zelené jako je přiložená zelená látka.
- Otázka** Jaká jsou nejlepší nastavení světla pro efekty zeleného pozadí?
- Odpověď** Efekty zeleného pozadí fungují nejlépe při rovnoměrném, chladném bílém osvětlení.
- Otázka** Mohu použít jiné obrázky nebo videa jako vlastní pozadí?
- Odpověď** Jako statické pozadí při použití zeleného pozadí můžete použít vlastní obrázky výběrem z motivů Pozadí fotografie v aplikaci Zelené pozadí. Nejlepších výsledků dosáhnete, když obrázek bude mít základní rozlišení 1280 x 720 JPG, a přeneste jej z počítače do složky DOWNLOAD/PHOTO ve fotoaparátu. Fotoaparát ale nemůže jako pozadí používat externí videa.

# ŘEŠENÍ PROBLÉMŮ

V případě potíží s používáním kamery KidiZoom® Magic Studio si přečtěte tuto část.

Problém	Řešení
Fotoaparát nefunguje	<ol style="list-style-type: none"><li>1. Vypněte hlavní vypínač na 30 sekund.</li><li>2. Zapněte hlavní vypínač a znovu jej zapněte stisknutím tlačítka Domů. Fotoaparát by nyní měl fungovat správně.</li><li>3. Pokud kamera stále nefunguje, nabijte baterii a zkuste to znovu.</li></ol>
Zobrazení na displeji je neobvyklé	<ol style="list-style-type: none"><li>1. Vypněte hlavní vypínač na 30 sekund.</li><li>2. Zapněte hlavní vypínač a znovu jej zapněte stisknutím tlačítka Domů. Zobrazení na displeji by mělo být opět normální.</li></ol>
Fotky a videa nejsou jasná	<ol style="list-style-type: none"><li>1. Ujistěte se, že jsou dostatečně dobré světelné podmínky pro fotografování.</li><li>2. Zkontrolujte, zda je objektiv čistý.</li></ol>
Nahrané video není plynulé	<ul style="list-style-type: none"><li>• Zkontrolujte kvalitu použité paměťové karty. Doporučujeme kartu microSD / microSDHC třídy 10 nebo vyšší. Používání paměťové karty s nižším výkonem může zpomalit zápis video dat na kartu, a tím ovlivnit kvalitu videa.</li><li>• Výkon některých paměťových karet se po delším používání zpomalí. Pokud máte tento problém, nejprve si zazálohujte soubory a poté kartu naformátujte.</li></ul>
Nelze se připojit k počítači	<ul style="list-style-type: none"><li>• Zkontrolujte připojení kabelu USB mezi fotoaparátem a počítačem a zkontrolujte postup správného připojení podle pokynů v této příručce.</li><li>• Vypněte hlavní vypínač na 30 sekund. Zapněte hlavní vypínač a znovu se připojte k počítači.</li></ul>
Blikání v nahraném videu	<ul style="list-style-type: none"><li>• Zkontrolujte, zda je správně nastavena frekvence.</li><li>• Vyvarujte se toho, aby se ve vaší kompozici videa objevovalo současně sluneční světlo i vnitřní osvětlení.</li></ul>

<p>V režimu zeleného pozadí se objevují vícebarevné body</p>	<ul style="list-style-type: none"> <li>• Zkontrolujte, zda je zelená látka na pozadí rovnoměrně osvětlená.</li> <li>• Zkontrolujte, jestli zelená látka na pozadí není pomačkaná nebo krabatá.</li> <li>• Zkontrolujte, jestli není barva osvětlení místnosti příliš teplá nebo příliš studená. Zkuste přejít na místo, kde je osvětlení s chladnou bílou barvou.</li> <li>• Zkuste upravit nastavení detekce zeleného pozadí stisknutím tlačítka Hvězda během natáčení.</li> </ul>
<p>Paměťovou kartu nelze detekovat</p>	<ul style="list-style-type: none"> <li>• Zkontrolujte, zda je paměťová karta správně vložena.</li> <li>• Zkontrolujte, zda je typ paměťové karty podporovaný. Fotoaparát podporuje pouze karty microSD nebo microSDHC.</li> <li>• Zkontrolujte, zda je souborový systém vaší paměťové karty FAT nebo FAT32. Kamera KidiZoom® Magic Studio nepodporuje systémy souborů NTFS nebo exFAT. Před použitím v KidiZoom® Magic Studio nezapomeňte zálohovat všechna důležitá data z paměťové karty a zformátovat je do systému souborů FAT nebo FAT32.</li> </ul>
<p>Nelze zobrazit žádné stažené soubory s videi nebo fotografiemi</p>	<p>Zkontrolujte, zda jsou stažené soubory ve správném adresáři aplikace KidiZoom® Magic Studio. Fotografie by měly být vloženy do složky DOWNLOAD/PHOTO a videa by měla být vložena do složky DOWNLOAD/VIDEO.</p> <p>KidiZoom® Magic Studio podporuje pouze tyto formáty:</p> <p>Fotografie ve standardním základním formátu JPEG a videa ve formátu AVI (Motion JPEG) vytvořené pouze fotoaparátem KidiZoom® Magic Studio.</p>

Pokud problém přetrvává, kontaktujte prosím naše oddělení služeb zákazníkům a zástupce servisu vám rád pomůže.

# ZÁKAZNICKÝ SERVIS

Vývoj a výroba produktů VTech® je velmi odpovědnou a zavazující činností, kterou ve VTech® bereme velmi vážně. Vynakládáme veškeré úsilí na to, abychom shromáždili co nejvíce informací k výrobku, které poté tvoří hodnotu našich produktů. I tak se někdy mohou vyskytnout chyby.

Je pro vás důležité vědět, že si za svými produkty stojíme, a doporučujeme vám zavolat na naše oddělení služeb zákazníkům se všemi problémy a/nebo návrhy, které byste mohli mít. Zástupce servisu vám rád pomůže.

## **Česká a Slovenská republika:**

Telefon: +420 565 321 695

[www.vtechcz.cz](http://www.vtechcz.cz)

[www.vtech.sk](http://www.vtech.sk)

## **NZ Customers:**

Phone: 0800 400 785

Website: [support.vtech.com.au](http://support.vtech.com.au)

***Prohlédněte si další  
VTech hračky na  
[www.vtechcz.cz](http://www.vtechcz.cz)***

