

NÁVOD PRO UŽIVATELE

# Mini Hi-Fi System

Před použitím sady si prosím nejdříve pozorně přečtěte tento návod a uschovejte jej k pozdějšímu nahlédnutí.

MODEL  
CK43 (CKS43F)



MFL70382767

## Bezpečnostní informace



**VÝSTRAHA:** K OMEZENÍ RIZIKA ÚRAZU ELEKTRICKÝM PROUDEM NEODSTRAŇUJTE KRYT (NEBO ZADNÍ STĚNU) PŘÍSTROJE, UVNITŘ NEJSOU ČÁSTI URČENÉ K OBSLUZE UŽIVATELEM. SE SERVISEM SE OBRAŤTE NA KVALIFIKOVANÝ SERVISNÍ PERSONÁL.

Symbol blesku uvnitř rovnostranného trojúhelníku upozorňuje uživatele na přítomnost nebezpečného napětí bez izolace ve vnitřním prostoru výrobku, které může být natolik vysoké, že představuje riziko úrazu osob elektrickým proudem.



Symbol vykřičníku uvnitř rovnostranného trojúhelníku upozorňuje uživatele na přítomnost důležitých provozních a servisních pokynů v dokumentaci dodávané s přístrojem.



**VAROVÁNÍ:** ABY SE ZABRÁNILO RIZIKU POŽÁRU NEBO ÚRAZU ELEKTRICKÝM PROUDEM, CHRAŇTE TENTO VÝROBEK PŘED DEŠTĚM A VLNKEM.

**VÝSTRAHA:** Příklad nesmí být vystaven vodě (kapající nebo odstříkující) a nesmějí na něm být umístěny předměty naplněné tekutinami, jako jsou vázy.

**VAROVÁNÍ:** Neinstalujte přístroj v těsném prostoru, jako je knihovna nebo podobný prostor.

**VÝSTRAHA:** Nepoužívejte v blízkosti tohoto výrobku zařízení o vysokém napětí. (např. elektrická plácačka na mouchy) Tento výrobek by mohl kvůli elektrickému přepětí přestat fungovat.



**VÝSTRAHA:** Tento výrobek používá laserový systém. K zajištění správného používání výrobku čtěte pečlivě tuto příručku uživatele a uchovávejte ji pro pozdější použití. Pokud bude nutné provést údržbu zařízení, obraťte se na autorizované servisní středisko. Použití ovladačů, nastavení nebo plnění postupů jiných než těch, které jsou specifikovány dále, může způsobit nebezpečné vystavení se radiaci. Chraňte se před přímým zásahem laserovým paprskem. Nesnažte se otevírat kryt.

**VÝSTRAHA:** Neblokujte ventilační otvory. Přístroj umístěte v souladu s pokyny výrobce. Účelem zdířek a otvorů v krytu je zajištění ventilace a spolehlivého provozu produktu a ochrany proti přehřátí. Nikdy nesmí dojít k zakrytí otvorů tím, že výrobek položíte na postel, pohovku, koberec nebo podobný povrch. Tento výrobek by neměl být umístěn do vestavěného zařízení, jako je např. knihovna nebo police, pokud není zajištěno řádné větrání nebo nejsou dodrženy pokyny od výrobce.

**POZNÁMKA:** Bezpečnostní informace zahrnují identifikaci výrobku a hodnoty jmenovitých výkonů naleznete na hlavním štítku v dolní části nebo jinde na výrobku.

## UPOZORNĚNÍ týkající se napájecí šňůry

Napájecí šňůra umožňuje zařízení odpojit. Elektrická zástrčka musí zůstat snadno dostupná pro odpojení v případě nouze.

Prostudujte si stránku s technickými údaji v tomto návodu k obsluze, abyste zjistili požadavky na napájení.

Zásuvky ve zdi nepřetěžujte. Přetížené zásuvky ve zdi, uvolněné nebo poškozené zásuvky, prodlužovací šňůry, rozštěpené napájecí šňůry, nebo poškozená nebo prasklá izolace vodičů představují nebezpečí. Kterýkoli z těchto stavů by mohl vést k úrazu elektrickým proudem nebo požáru. Pravidelně kontrolujte stav napájecí šňůry přístroje, a pokud její vzhled naznačuje poškození nebo zhoršení stavu, odpojte ji, přerušete používání zařízení a šňůru nechte vyměnit za identický náhradní díl v autorizovaném servisním středisku. Napájecí šňůru nevystavuje špatnému fyzickému nebo mechanickému zacházení, jako je například zkroucení, zauzlování, přiskřípnutí, přivření ve dveřích nebo chůze po ní. Zvláštní pozornost věnujte zástrčkám, zásuvkám a místům, kde šňůra vychází ze zařízení.

Tento přístroj je vybaven přenosnou baterií či akumulátorem.

### Jak bezpečně vyjmout baterie nebo napájecí jednotku ze zařízení:

Chcete-li vyjmout starou baterii nebo napájecí jednotku, postupujte podle pokynů pro jejich instalaci, avšak v opačném pořadí. Z důvodu ochrany životního prostředí před kontaminací a možného ohrožení zdraví lidí a zvířat, musí se staré baterie nebo napájecí jednotky odkládat do příslušných kontejnerů v určených sběrných místech. Nelikvidujte baterie nebo napájecí jednotky spolu s ostatním odpadem. Doporučuje se, abyste využili místní bezplatnou službu pro sběr baterií nebo napájecích jednotek (nemusí být ve vaší oblasti k dispozici). Baterie nebo napájecí jednotky by neměly být vystaveny nadměrnému teplu, například ze slunečního záření, ohně apod.

**VÝSTRAHA:** Na přístroj nesmějí být pokládány žádné zdroje otevřeného ohně, například zapálené svíce.

## Symbols

~	Odkazuje na střídavý proud (AC).
≡	Odkazuje na stejnosměrný proud (DC).
☐	Odkazuje na zařízení třídy II.
⏻	Odkazuje na režim stand-by.
	Odkazuje na „VYPNUTO“ (napájení).
⚡	Odkazuje na nebezpečné napětí.

# Obsah

## 1 Začínáme

---

- 2 Bezpečnostní informace
- 6 Jedinečné vlastnosti
- 7 Požadavky na přehrávatelné soubory
- 7 – Požadované parametry hudebních souborů
- 7 – Kompatibilní zařízení USB
- 7 – Požadavky na zařízení USB
- 8 Dálkový ovladač
- 10 Přední panel
- 12 Zadní panel

## 2 Připojení

---

- 14 Připojení reproduktorů
- 14 – Připojení reproduktorů k základní jednotce
- 15 Volitelné zapojení vybavení
- 15 – Připojení AUX IN
- 16 – Připojení zařízení USB
- 16 – Připojení antény

## 3 Ovládání

---

- 17 Základní operace
- 17 – Přehrávání z médií CD / USB
- 17 – Automatické přehrávání
- 18 – Výběr složky a souboru MP3 / WMA
- 19 – Smazání souboru/složky nebo formátování
- 19 – AUTO DJ
- 20 Používání bezdrátové technologie BLUETOOTH®
- 20 – Poslouchání hudby uložené na zařízeních Bluetooth
- 23 Používání aplikace Music Flow Bluetooth
- 23 – O aplikaci „Music Flow Bluetooth“
- 23 – Nainstalujte aplikaci „Music Flow Bluetooth“ do svého zařízení s rozhraním Bluetooth
- 25 – Aktivace rozhraní Bluetooth s aplikací „Music Flow Bluetooth“
- 26 Provoz rádia
- 26 – Poslech rádia
- 26 – Zlepšení nekvalitního FM příjmu
- 26 – Přednastavení rádiových stanic
- 26 – Vymazání všech uložených stanic
- 27 – Zobrazení informací o rozhlasové stanici

28	Nastavení zvuku
28	– Nastavení režimu zvuku
29	Pokročilé ovládání
29	– Nahrávání na disk USB
31	– Přehrávání JUKE BOX
32	Jiné operace
32	– Dočasné vypnutí zvuku
32	– DEMO
32	– Pokračování po zastavení
32	– Nastavení časovaného vypínání (Sleep)
32	– Strmívač
33	– Automatické vypnutí
33	– Zapnutí funkce AUTO POWER
34	– Automatická změna funkce
35	Nastavení hodin
35	– Nastavení hodin prostřednictvím aplikace „Music Flow Bluetooth“
35	– Použijte svůj přehrávač jako budík
36	LG Sound Sync
37	Spojení WIRELESS PARTY LINK

## 4 Odstraňování potíží

---

38	Odstraňování potíží
38	– Obecně

## 5 Dodatek

---

40	Obecný technický popis
41	Technický popis reproduktorů
41	Obchodní známky a licence
42	Údržba
42	– Poznámky k diskům
42	– Manipulace s přístrojem

1

2

3

4

5

## Jedinečné vlastnosti

### **BLUETOOTH®**

Přehrává hudbu uloženou na zařízení **Bluetooth**.

### **AUTO DJ**

Míchá konec jedné skladby do začátku jiné pro další bezproblémové přehrávání.

### **Přímý zápis USB**

Zapisuje hudbu na USB zařízení.

### **Music Flow Bluetooth**

Aplikace Music Flow Bluetooth je navržena tak, aby vám umožnila ovládat některá z nejnovějších audio zařízení LG. (Stránka 23)

### **LG Sound Sync**

Tato funkce řídí úroveň hlasitosti tohoto přístroje pomocí dálkového ovladače televize LG, která je kompatibilní s funkcí LG Sound Sync.

## Požadavky na přehrávatelné soubory

### Požadované parametry hudebních souborů

Pro kompatibilitu souborů MP3/WMA s tímto přístrojem platí následující omezení:

- Vzorkovací kmitočet: v rozsahu 32 až 48 kHz (MP3), v rozsahu 32 až 48 kHz (WMA)
- Rychlost přenosu: v rozsahu 32 až 320 kb/s (MP3), 40 až 192 kb/s (WMA)
- Maximální počet souborů: Datové CD: 999 / USB: 2000
- Maximální počet složek: Datové CD: 99 / USB: 200
- Přípony souborů: „.mp3“ / „.wma“
- Některé soubory formátu MP3 / WMA nelze přehrát v závislosti na typu nebo formátu souboru.
- Formát systému souborů pro CD-ROM: ISO9660 / JOLIET
- Doporučujeme použít aplikaci Easy-CD Creator, která vytváří systém souborů ISO 9660.
- V jednotce nelze přehrávat soubor chráněný správou digitálních práv DRM (digital rights management).
- Disk DTS není podporován.

Aby byl přehrávač LG schopen přehrávat přepisovatelné disky, je třeba nastavit možnost formátování disku na [Mastered]. Pokud bude u této položky vybráno nastavení Live File System (Živý souborový systém), disky nelze používat v přehrávačích LG.

(Mastered/Live File System: systém formátu disku pro Windows Vista)

### Kompatibilní zařízení USB

- Přehrávač MP3: Flash přehrávač MP3.
- USB Flash Drive: zařízení, která podporují USB 2.0 nebo USB 1.1.
- Funkce USB tohoto přístroje nepodporuje všechna USB zařízení.

### Požadavky na zařízení USB

- Zařízení vyžadující instalaci přídatného softwaru a připojení k počítači nejsou podporována.
- Zařízení USB neodpojujte během provozu.
- U zařízení USB s velkou kapacitou může vyhledávání trvat i několik minut.
- Z důvodu zamezení ztráty dat všechna data zálohujte.
- Zařízení USB nebude rozpoznáno v případě použití prodlužovacího kabelu nebo rozbočovače USB.
- Systém souborů NTFS není podporován. (Přístroj podporuje pouze systém souborů FAT(16 / 32.))
- Tento přístroj rozpozná až 2000 souborů.
- Rovněž nejsou podporovány externí pevné disky, čtečky paměťových karet, uzamykatelná paměťová zařízení nebo zařízení USB s pevným diskem.
- Zásuvku USB přístroje nelze propojit s počítačem PC. Přístroj nelze použít jako vyměnitelný disk.
- Některá zařízení USB nemusí s tímto přístrojem spolupracovat.

## Dálkový ovladač

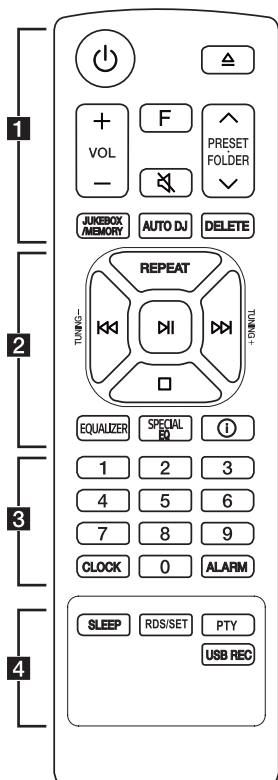

### Výměna baterie

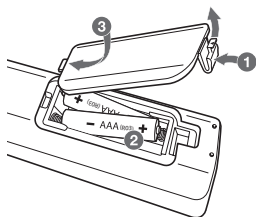

Sundejte kryt baterie na zadní části dálkového ovládání a vložte baterii tak, aby odpovídala polarita

⊕ a ⊖.

.....**1**.....

⏻ (Pohotovostní režim) : Slouží k zapnutí a vypnutí přístroje.

⏮ (Otevřít / Zavřít) : Otevírá a zavírá diskovou mechaniku.

**VOL** (Hlasitost) **+/-** : Upravuje hlasitost reproduktorů.

**F** (Funkce) : Volba funkce a vstupního zdroje.

Zdroj signálu/Funkce	Displej
Disk	CD
USB	USB1 / USB2
Přídavný vstup AUX	AUX
<b>Bluetooth</b>	BT
Synchronizace zvuku LG Sound Sync (Bezdrátová)	LG TV
Rádio	FM

🔇 (Tlačítko Mute) : Ztlumí zvuk.

**PRESET-FOLDER** **⏮/⏭** :

- Zvolí přednastavené číslo rozhlasové stanice. (Stránka 25)
- Hledá ve složkách soubory MP3 / WMA. V případě používání disku CD / USB obsahujícího soubory MP3 / WMA ve více složkách stisknutím **PRESET-FOLDER** **⏮/⏭** vyberete složku, kterou chcete přehrávat.

**JUKEBOX/MEMORY** :

- Ukládá stanice rádií. (Stránka 25)
- Vybere režim JUKE BOX. (Stránka 29)
- Vytvoří seznam JUKE BOX.

**AUTO DJ** : Zvolí režim AUTO DJ. (Stránka 19)

**DELETE** :

- Smaže soubory MP3/WMA. (Pouze USB) (Stránka 19)
- Vymaže skladbu ze seznamu JUKE BOX.
- Odstraní všechny uložené stanice.



2

**REPEAT** : Opakované nebo náhodné přehrávání stop / souborů.

**TUNING -/+** : Výběr/ladění rádiových stanic.

**⏮ / ⏭** (Přeskočit / Hledat) :

- Provede rychlý posun dopředu nebo dozadu.
- Vyhledávání části ve stopě / souboru.

**⏸** (Přehrávání / Pauza) :

- Spuštění nebo pozastavení přehrávání.
- Volba stereo/mono.

**⏹** (Stop):

- Zastaví přehrávání.
- Zruší funkci DELETE.

**EQUALIZER** : Výběr zvukových efektů

**SPECIAL EQ** : Volí speciální ekvalizér.

**ℹ** (Informace) :

- Zobrazí informace o hudbě. Soubor MP3 často obsahuje informace v tzv. ID3 tagu. Tag obsahuje informace o názvu, jménu interpreta, albu a časové informace.
- Nastavuje jméno jednotky **Bluetooth** zařízení v režimu BT READY.
- Zobrazuje názvy všech připojených zařízení **Bluetooth** v režimu **Bluetooth**.
- Když jsou tyto jednotky vzájemně úspěšně připojeny v režimu WIRELESS PARTY LINK, na jednotkách se zobrazí názvy připojených jednotek.

3

Numerická tlačítka **0** až **9** : Výběr číslovaných stop, souborů či předvolených čísel.

**CLOCK** : Nastavení hodin a zobrazení času.

**ALARM** : S funkcí ALARM můžete zapnout přehrávání CD, USB a příjem tuneru v požadovaném čase.

4

**SLEEP** : Nastaví systém tak, aby se ve stanovenou dobu sám vypnul.  
(Úprava jasů: Jas displeje se sníží na polovinu.)

**RDS/SET** :

- RDS (Datový systém rádia)
- Potvrzení nastavení.

**PTY** : Vyhledá rozhlasové stanice podle typu.

**USB REC** :

- Zaznamenává na USB zařízení.
- Chcete-li zastavit nahrávání, stiskněte a podržte po dobu 3 sekund.

## Přední panel

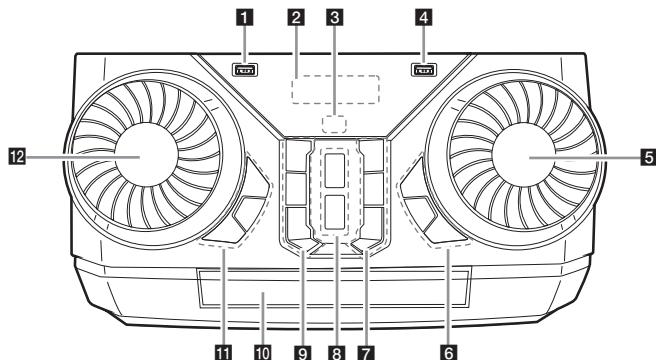

**1** Vstup USB 1  
Můžete přehrávat zvukové soubory z připojeného USB zařízení.

**2** Okno displeje

**3**  (Dálkový senzor)

**4** Vstup USB 2  
Můžete přehrávat zvukové soubory z připojeného USB zařízení.

**5** **MASTER VOL.** (svazek)  
Upraví hlasitost reproduktorů.

**6** **BASS BLAST** (nebo **BASS BLAST+**)  
Pro přímou volbu efektu stiskněte BASS (nebo BASS+).

### USB REC / DEMO

- Nahraje zvukovou stopu na USB.
- Pro zastavení nahrávání stiskněte a podržte na 3 sekundy.
- Když stisknete **USB REC / DEMO** ve vypnutém stavu, zobrazí se režim DEMO.

### WIRELESS LINK

- V režimu WIRELESS PARTY LINK vybere MAIN nebo OTHER.
- Aktivace nebo deaktivace režimu WIRELESS PARTY LINK.

**7** **F** (Funkce)  
Volba funkce a vstupního zdroje.

Zdroj signálu/Funkce	Displej
Disk	CD
USB	USB1 / USB2
Přídavný vstup AUX	AUX
<b>Bluetooth</b>	BT
Synchronizace zvuku LG Sound Sync (Bezdrátová)	LG TV
Rádio	FM

### (Přeskočit/Vyhledat)

- Přeskočení dopředu.
- Vyhledá úsek ve skladbě/souboru.
- Vybírá rozhlasové stanice.

### (Otevřít/Zavřít)

Otevírá a zavírá diskovou mechaniku.

**8** AUTO DJ

Volba režimu AUTO DJ.

▶|| (Přehrát/Pauza)

- Spouští nebo pozastavuje přehrávání.
- Zvolí stereo/mono.

**9** ⏻ (Pohotovostní režim)

Slouží k zapnutí a vypnutí přístroje.

⏮ (Přeskočit/Vyhledat)

- Přeskočení zpět.
- Vyhledá úsek ve skladbě/souboru.
- Vybírá rozhlasové stanice.

□ (Stop)

Zastaví přehrávání nebo zruší funkci DELETE.

**10** Disková mechanika**11** SPECIAL EQ

Volí speciální ekvalizér.

**SEARCH**

Otevře složku a soubor v režimu výběru obsahu.

**OK**

Zvolí složku při vyhledávání souboru.

**12** EQUALIZER / SEARCH

- Volby zvukového vjemu.
- Vyhledává složku nebo soubor.

## Zadní panel

1

Začínáme

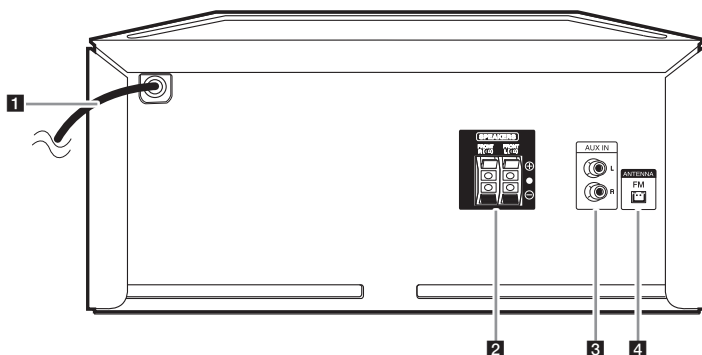

- 1** Napájecí kabel
- 2** SPEAKERS – Připojky
- 3** AUX IN (L/R)  
Zapojte optické kabely reproduktoru.
- 4** ANTENNA (FM)

## Užitečné funkce pro používání jednotky

Funkce	Popis	Úkol	Udělejte toto
BT Zámek Zap/ Vyp (Stránka 22)	Umožňuje připojit zařízení <b>Bluetooth</b> jen k funkcím BT ( <b>Bluetooth</b> ) a LG TV. Počáteční nastavení této funkce bylo nastaveno na vypnuto.	ON (zap)	Stiskněte a podržte <b>▶ </b> na 5 sekund ve funkci BT ( <b>Bluetooth</b> ).
		OFF (vyp)	Stiskněte a podržte <b>▶ </b> na 5 sekund ve funkci BT ( <b>Bluetooth</b> ).
Automatické zapínání (Stránka 31)	Umožňuje automatické zapnutí jednotky vstupními signály: BT ( <b>Bluetooth</b> ) nebo LG TV	ON (zap)	Vypněte jednotku stiskem <b>⏻</b> na jednotce po dobu 5 sekund.
		OFF (vyp)	Vypněte jednotku stiskem <b>⏻</b> na jednotce po dobu 5 sekund.

## Připojení reproduktorů

### Připojení reproduktorů k základní jednotce

Pro připojení kabelu k základní jednotce stiskněte plastový jazyček na každé svorce, aby se otevřely spojovací svorky na základní jednotce. Vložte vodič a uvolněte jazyček.

Připojte černé konce každého kabelu ke svorkám - (mínus) a druhé konce ke svorkám označeným + (plus).

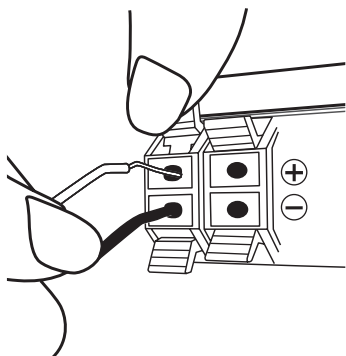

### ! Výstraha

- Když připojujete reproduktory k přístroji, ujistěte se, že jste připojili reproduktorové kabely a zástrčky do správných konektorů.
- Zkontrolujte úroveň hlasitosti před každým přehráváním, aby nedošlo u labilních osob, dětí nebo těhotných žen k šoku.
- Nepoužívejte přístroj v omezených prostorách. Mohlo by dojít k poškození sluchu. Doporučujeme používat ve velkých prostorách.
- Zajistěte, aby děti nemohly dát ruce nebo jiné předměty do zvukovodu \* reproduktoru.  
\* Zvukovod reproduktoru: Otvor pro šíření basového zvuku na skříni reproduktoru (kryt)
- Použijte pouze reproduktor, dodávaný s tímto přístrojem. Použití jakéhokoli jiného reproduktoru může způsobit poruchu.
- Reproduktory obsahují součásti z permanentních magnetů, které mohou narušit kvalitu obrazu na televizní obrazovce či PC monitoru. Používejte reproduktory v dostatečné vzdálenosti od obrazovky televizoru nebo monitoru počítače.

## Volitelné zapojení vybavení

### Připojení AUX IN

Propojte výstup z vašeho přídavného zařízení (videokamera, televize, přehrávač atd.) se vstupem **AUX IN** (L/R).

Má-li vaše přídavné zařízení k dispozici pouze jeden zvukový kanál pro výstup (mono), zapojte jej do levého konektoru na jednotce.

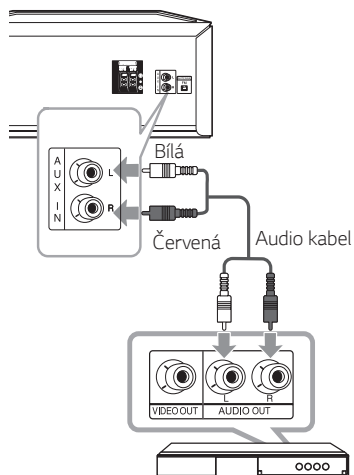

Přehrávač disků DVD, Blu-ray atd.

### Poslouchání hudby z externího zařízení

Jednotku lze použít k přehrávání hudby z mnoha typů externích zařízení.

1. Připojte externí zařízení ke konektoru **AUX IN** na jednotce.
2. Zapněte napájení stisknutím tlačítka .
3. Stiskem **F** vyberte funkci AUX.
4. Zapněte externí zařízení a spusťte přehrávání.

## Připojení zařízení USB

Zapojte zařízení s USB (MP3 přehrávač atd.) do portu USB na přístroji.

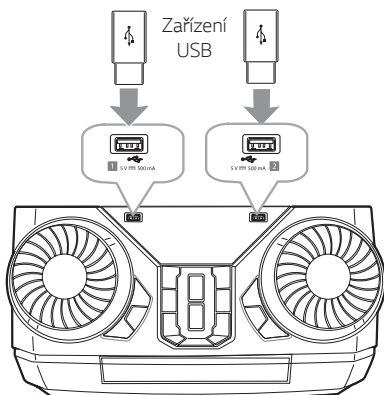

### ! Poznámka

Vyjmутí zařízení USB z přístroje:

1. Vyberte jinou funkci/režim nebo dvakrát za sebou stiskněte .
2. Vyjměte zařízení USB z přístroje.

## Připojení antény

Pro poslech rádia připojte dodanou FM anténu.

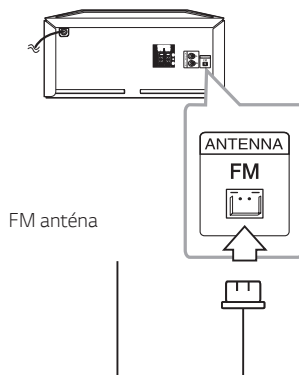

### ! Poznámka















Ujistěte se, že je anténa FM zcela vytažena.



## Základní operace

### Přehrávání z médií CD / USB

1. Vložte disk stisknutím tlačítka .  
Nebo připojte zařízení USB k portu USB.
2. Stiskněte tlačítko **F** pro volbu funkce CD nebo USB.

Cíl	Postup
Zastavit	Stiskněte tlačítko  .
Přehrát	Stiskněte tlačítko  .
Pauza	Stiskněte tlačítko  v průběhu přehrávání.
Vyhledání části ve stopě/souboru	Stiskněte a podržte tlačítko  /  v průběhu přehrávání a uvolněte je v místě, od kterého chcete zahájit poslech.
Výběr stopy / souboru přímo	Na dálkovém ovladači stiskněte numerická tlačítka <b>0 až 9</b> a přejděte přímo na požadovaný soubor. - Ve stavu zastaveno Stiskem tlačítka  /  přejděte na další/předchozí stopu/soubor. - Během přehrávání (1) Pomocí tlačítek  /  : stiskem tlačítka  přejděte na další/předchozí stopu/soubor. Do 3 sekund po zahájení přehrávání se stiskem tlačítka  vrátíte na předchozí stopu/soubor. Po 3 sekundách po zahájení přehrávání se stiskem tlačítka  vrátíte na začátek stopy/souboru. (2) S použitím vyhledávací funkce <b>SEARCH</b> : Otočte kolečkem <b>EQUALIZER / SEARCH</b> nebo  /  a stiskem tlačítka  přehrajte stopu/soubor.
Přechod na další či předcházející stopu / soubor	
Opakované nebo náhodné přehrávání	Opakovaně mačkejte tlačítko <b>REPEAT</b> na dálkovém ovládání. Viz poznámka s vysvětlením změn na displeji.

### ! Poznámka

- Funkce Opakovat/Náhodné přehrávání funguje následujícím způsobem.

Na displeji	Popis
OFF	Přehraje skladby v pořadí a zastaví přehrávání.
ONE	Přehraje stejnou skladbu opakovaně.
FOLDER	Přehraje skladby ve složce opakovaně. (Vyjma AUDIO CD)
ALL	Přehraje všechny skladby opakovaně.
SHUFFLE	Přehraje všechny skladby v náhodném pořadí a zastaví přehrávání.

- Když přehráváte seznam JUKE BOX, jsou k dispozici jen možnosti ONE a ALL.
- I po vypnutí a zapnutí přístroje nebo přepnutí funkce na jinou lze stále poslouchat hudbu z bodu, ve kterém jste s poslechem přestali.
- Jestliže necháte diskovou mechaniku otevřenou po dobu 5 minut, automaticky se zavře.

### Automatické přehrávání

- CD disk s formáty AUDIO/MP3/WMA se začne automaticky přehrávat po otevření a zavření přihrádky na disk.
- Zařízení se po otevření a zavření přihrádky na disk automaticky přepne do funkce přehrávání CD, i když se v přihrádce nenachází žádný disk.

## Výběr složky a souboru MP3 / WMA

### Na přístroji

1. Stiskněte tlačítko **SEARCH** a přecházejte přes funkce **EQUALIZER / SEARCH** Nebo **⏮ / ⏭**, dokud se neobjeví požadovaný soubor. Pokud tlačítko **SEARCH** stisknete znovu, můžete také vyhledat složku.
2. Pro přehrání vybraného souboru stiskněte tlačítko **OK** nebo **▶**. Při vyhledávání nějaké složky stiskněte **OK**, vyberte soubor ve složce, a potom stiskněte **OK** nebo **▶** znovu. Vybraný soubor bude přehrávat.

### Na dálkovém ovládacím

1. Na dálkovém ovládacím opakovaně stiskněte tlačítko **PRESET-FOLDER ▲/▼** Nebo **⏮ / ⏭** dokud se nezobrazí požadovaná složka.
2. Stiskněte tlačítko **▶** pro jeho přehrání. Začne se přehrávat první soubor ze složky.

### ! Poznámka

- Složky / soubory CD / USB jsou rozpoznávány tak, jak je uvedeno níže.

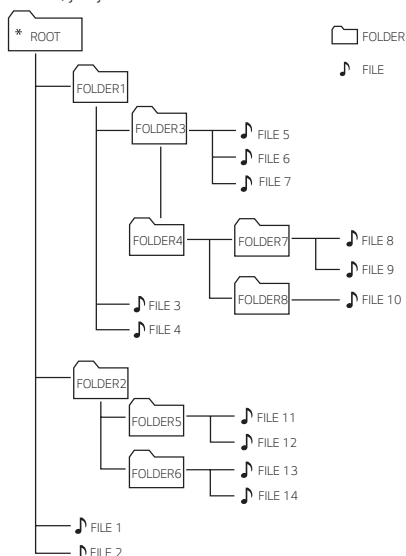

- Není-li ve složce žádný soubor, složka se nezobrazí.
- Složky budou zobrazeny v tomto pořadí: ROOT → FOLDER 1 → FOLDER 3 → FOLDER 7 → FOLDER 8 → FOLDER 5 → FOLDER 6
- Soubory se budou přehrávat od prvního souboru ve složce **♪** po 14. soubor ve složce **♪**.
- Soubory a složky budou uváděny v pořadí, jak byly nahrány. Odlišně mohou být uváděny v závislosti na okolnostech nahrávání.

\*ROOT: První obrazovka, kterou uvidíte, když počítač rozpozná zařízení CD/USB, je „ROOT“.

## Smazání souboru/složky nebo formátování

Na vaší jednotce USB můžete smazat soubor, složku nebo ji můžete naformátovat.

1. Zvolte si funkci USB stiskem tlačítka **F**.
2. Opakovaným stiskem tlačítka **DELETE** na dálkovém ovládání se displej změní následujícím způsobem.

DEL FILE → DEL DIR → FORMAT

Na displeji	Popis
DEL FILE	Vyberte soubor, který chcete odstranit.
DEL DIR	Vyberte složku, kterou chcete odstranit.
FORMAT	Vyberte formát USB zařízení.

Chcete-li ukončit aktuální režim, stisknete tlačítko .

3. Pro smazání souboru/složky nebo naformátování jednotky stiskněte a podržte tlačítko **DELETE** na dálkovém ovládání.

### Výstraha

- Během přehrávání neodpojujte zařízení USB. (přehrát, odstranit atd.)
- Abyste předešli ztrátě dat, doporučujeme pravidelné zálohování.
- Některá zařízení USB funkci odstranění obsahu nepodporují. (uzamknout atd.)

## AUTO DJ

Auto DJ smíchá konce jedné písně se začátkem další a zajistí hladký průběh přehrávání. Funkce vyrovnává hlasitost napříč stopami a soubory a zajistí nepřetržité přehrávání.

Opakovaně stisknete tlačítko **AUTO DJ** a zobrazení se bude měnit následovně.

SHUFFLE → SEQUENTIAL → OFF

Režim	Popis
OFF	-
SHUFFLE	V tomto režimu se hudba přehrává v náhodném pořadí.
SEQUENTIAL	V tomto režimu se hudba přehrává opakovaně.

### Poznámka

- Režim AUTO DJ nepodporuje vyhledávání části skladby nebo souboru ani opakované nebo náhodné přehrávání.
- Jestliže přejdete k jiné funkci nebo zastavíte hudbu pomocí tlačítka  v režimu AUTO DJ, funkce AUTO DJ se vypne.
- Funkce AUTO DJ není podporována hudebním souborem, jehož délka je menší než 60 sekund.
- Při přehrávání seznamu skladeb JUKE BOX je vybrána pouze funkce SEQUENTIAL.

# Používání bezdrátové technologie **BLUETOOTH®**

## O technologii Bluetooth

**Bluetooth** je bezdrátová technologie komunikace pro připojení na krátké vzdálenosti.

Zvuk může být přerušen, pokud bude spojení narušeno jinými elektronickými vlnami nebo připojením **Bluetooth** v ostatních místnostech.

Propojení samostatných zařízení pomocí bezdrátové technologie **Bluetooth** není zpoplatněno. Mobilní telefon s bezdrátovou technologií **Bluetooth** lze ovládat pomocí funkce Cascade, pokud je připojení provedeno pomocí bezdrátové technologie **Bluetooth**.

- Zařízení, která jsou k dispozici: inteligentní telefon, MP3, notebook atd.
- Verze: 4.0
- Codec : SBC, AAC

## Profily Bluetooth

Chcete-li používat bezdrátovou technologii **Bluetooth**, je nutné, aby zařízení podporovala některé profily. Tento přístroj je kompatibilní s následujícím profilem.

A2DP (Profil pokročilého vysílání zvuku)

## Poslouchání hudby uložené na zařízeních Bluetooth

### Párování jednotky a zařízení Bluetooth

Před zahájením procesu párování se ujistěte, že je funkce **Bluetooth** na vašem zařízení **Bluetooth** zapnuta. Viz uživatelská příručka vašeho zařízení **Bluetooth**. Po provedení procesu párování není nutné jej provádět znovu.

1. Zapněte přístroj.

#### ! Poznámka

Je-li aktivováno uzamknutí připojení přes **Bluetooth**, ve funkci BT můžete vyhledávat zařízení **Bluetooth**.

2. Spustte zařízení **Bluetooth** a proveďte operaci párování. Při vyhledávání tohoto přístroje pomocí zařízení **Bluetooth** se na zařízení **Bluetooth** zobrazí seznam nalezených zařízení, v závislosti na typu zařízení **Bluetooth**. Váš přístroj se zobrazí jako „LG CK43 (XX)“.

#### ! Poznámka

- XX znamená poslední dvě číslice adresy **Bluetooth**. Např. pokud je adresa zařízení **Bluetooth** 9C:02:98:4A:F7:08, na vašem zařízení **Bluetooth** se zobrazí „LG CK43 (08)“.
- V závislosti na typu zařízení **Bluetooth** se některá zařízení párují jiným způsobem. Podle potřeby zadejte kód PIN (0000).
- Tento přístroj můžete v režimu **Bluetooth** propojit až se 3 zařízeními **Bluetooth** zároveň za využití výše popsané metody.
- Párování s více zařízeními je podporováno pouze v případě zařízení s operačním systémem Android. (Párování s více přístroji nemusí být v závislosti na parametrech připojeného zařízení podporováno.)
- Vyjímatelná/snímatelná zařízení **Bluetooth** (např. Dongle atd.) nepodporují párování s více zařízeními.

3. Když bude přístroj úspěšně připojen k vašemu **Bluetooth** zařízení, objeví se v okně displeje zpráva „PAIRED“ a brzy dojde ke změně názvu **Bluetooth** zařízení. V okně na displeji se potom zobrazí nápis „BT“.

#### ! Poznámka

- Při připojování dalších zařízení pro spárování více telefonů se na displeji na chvíli zobrazí „PAIRED“.
- Pokud nelze zjistit název zařízení, zobrazí se „-“.

4. Poslouchání hudby.  
V příručce k zařízení **Bluetooth** naleznete postup pro přehrávání hudby, která je v tomto zařízení **Bluetooth** uložená.

#### ! Poznámka

- Při používání technologie **Bluetooth** musíte provést propojení mezi přístrojem a zařízením **Bluetooth** tak, aby k sobě zařízení byla co možná nejbližší.  
Propojení ale nemusí v některých níže uvedených situacích fungovat správně:
  - Mezi přístrojem a zařízením **Bluetooth** je překážka.
  - Existuje další přístroj, který používá stejnou frekvenci s technologií **Bluetooth**, jako je lékařský přístroj, mikrovlnná trouba nebo přístroj s bezdrátovým síťovým připojením (LAN).
- Pokud své zařízení **Bluetooth** restartujete, měli byste je k přístroji znovu připojit.
- Po propojení reproduktoru s až 3 zařízeními **Bluetooth** v režimu **Bluetooth** lze přehrávat a ovládat hudbu pouze pomocí jednoho z propojených zařízení.

### ! Poznámka

- Zvuk může být přerušen, je-li připojení rušeno jinými elektronickými zařízeními.
- Je možné, že tímto přístrojem nebudete moci ovládat zařízení **Bluetooth**.
- Můžete si užívat bezdrátový systém používání telefonu, MP3, Notebooku, atd.
- Čím větší je vzdálenost mezi jednotkou a zařízením **Bluetooth**, tím nižší je kvalita zvuku.
- Jestliže se jednotka vypne nebo se přístroj **Bluetooth** od jednotky vzdálí, spojení **Bluetooth** se přeruší.
- V případě přerušení spojení **Bluetooth** připojte znovu zařízení **Bluetooth** k jednotce.
- Není-li zařízení **Bluetooth** připojeno, objeví se v okně zobrazení hláška „BT READY“.
- Když používáte funkci **Bluetooth**, na zařízení připojeném přes **Bluetooth** nastavte správnou hlasitost.
- Když připojíte zařízení **Bluetooth** (zařízení iOS atd.) k tomuto zařízení, lze úroveň hlasitosti synchronizovat mezi zařízeními.
- Jestliže přejdete od funkce **Bluetooth** k jiné funkci, spojení přes **Bluetooth** se rozpojí. Při spojení v aplikaci „Music Flow Bluetooth“ se udržuje spojení přes **Bluetooth** pouze pro jedno zařízení. Pomocí tohoto zařízení můžete zařízení **Bluetooth** ovládat, avšak zvukový výstup nelze použít.
- Při zapnutí funkce **Bluetooth** se tato jednotka automaticky připojí k zařízení s **Bluetooth**, které bylo připojeno nebo přehráváno jako poslední. (Automatické připojení nemusí být podporováno v závislosti na specifikacích připojeného zařízení.)

## Ovládá připojená zařízení Bluetooth

Připojená zařízení **Bluetooth** můžete ovládat z přístroje; přehrát, pozastavit, zastavit, přeskočit.

### ! Poznámka

- Pro použití této funkce jsou k dispozici pouze OS Android a iOS.
- V závislosti na zařízení **Bluetooth** tato funkce nemusí být podporována, nebo může fungovat jinak.

## Uzamčení spojení přes Bluetooth (BT LOCK)

Připojení přes **Bluetooth** můžete omezit pouze na spojení mezi zařízeními s BT (**Bluetooth**) a televizí LG TV, aby se zabránilo neúmyslnému připojení přes **Bluetooth**.

Chcete-li zapnout tuto funkci, stiskněte a podržte tlačítko **DI** po dobu asi 5 sekund v rámci funkce BT (**Bluetooth**).

Na displeji se zobrazí „ON-BT LOCK“ a spojení přes **Bluetooth** bude omezeno.

Chcete-li vypnout tuto funkci, stiskněte a podržte tlačítko **DI** po dobu asi 5 sekund v rámci funkce BT (**Bluetooth**).

Na displeji se zobrazí „OFF-BT LOCK“.

### ! Poznámka

I když jste nastavili funkci uzamčení u **Bluetooth** připojení, při stisknutí funkčního tlačítka Auto Power se zvukový panel zapne. Aby se tomu zabránilo, vypněte funkci Auto Power.

## Používání aplikace Music Flow Bluetooth

### ! Poznámka

- Tento přístroj je schopen aplikaci „Music Flow Bluetooth“ používat pouze se systémem Android.
- Doporučujeme používat poslední verzi aplikace.

## O aplikaci „Music Flow Bluetooth“

Aplikace „Music Flow Bluetooth“ přináší této jednotce řadu nových vlastností.

Abyste využili další vlastnosti, doporučujeme, abyste zdarma stáhli a nainstalovali aplikaci „Music Flow Bluetooth“.

Zde představujeme několik z mnoha funkcí aplikace „Music Flow Bluetooth“

**Multi Juke box** : Připojením až 3 telefonů **Bluetooth** současně získáte třikrát víc zábavy. Můžete přehrávat hudbu ze všech tří telefonů a seznam skladeb upravovat ze všech telefonů.

## Nainstalujte aplikaci „Music Flow Bluetooth“ do svého zařízení s rozhraním Bluetooth

Existují dva způsoby, jak nainstalovat aplikaci „Music Flow Bluetooth“ na vaše zařízení **Bluetooth**.

### Instalace aplikace „Music Flow Bluetooth“ přes QR kód.

1. Instalace aplikace „Music Flow Bluetooth“ přes QR kód. Pro skenování QR kódu použijte skenovací software.



2. Klepněte na ikonu pro instalaci.

### ! Poznámka

- Ujistěte se, že je vaše **Bluetooth** zařízení připojeno k internetu.
- Ujistěte se, že vaše **Bluetooth** zařízení má aplikaci skenovacího softwaru. Nemá-li, stáhněte jednu ze stránek „Google Android Market (Google Play Store)“.
- QR kódy nemusí v některých oblastech fungovat.

## Instalace aplikace „Music Flow Bluetooth“ z webu „Google Android Market (Google Play Store)“

1. Klepněte na ikonu „Google Android Market (Google Play Store)“.
2. Do lišty pro vyhledávání napište „Music Flow Bluetooth“ a vyhledejte ji.
3. V seznamu výsledků hledání najděte a klepněte na „Music Flow Bluetooth“ pro zahájení stahování aplikace **Bluetooth**.
4. Klepněte na ikonu pro instalaci.
5. Klepnutím na ikonu spusťte stahování.



### Poznámka

- Ujistěte se, že je vaše **Bluetooth** zařízení připojeno k internetu.
- Ujistěte se, že je vaše zařízení **Bluetooth** vybaveno s „Google Android Market (Google Play Store)“.



## Aktivace rozhraní Bluetooth s aplikací „Music Flow Bluetooth“

Aplikace „Music Flow Bluetooth“ pomáhá připojit váš **Bluetooth** přístroj k této jednotce.

1. Klepněte na ikonu aplikace „Music Flow Bluetooth“ na domovské obrazovce a otevřete aplikaci „Music Flow Bluetooth“. Poté přejděte do hlavní nabídky.
2. Chcete-li získat víc informací o ovládání zařízení, klepněte v menu na [Setting] a [Help].



### Poznámka

- Aplikace „Music Flow Bluetooth“ bude k dispozici v softwarové verzi následovně
  - Android O/S: Verze 4.0.3 (nebo vyšší)
- Pokud použijete aplikaci „Music Flow Bluetooth“ k provozu, mohou existovat rozdíly mezi aplikací „Music Flow Bluetooth“ a dodávaným dálkovým ovladačem. Používejte dodaný dálkový ovladač dle potřeby.
- V závislosti na typu vašeho zařízení **Bluetooth** nemusí aplikace „Music Flow Bluetooth“ fungovat.
- Po připojení aplikace „Music Flow Bluetooth“ může vaše zařízení přehrávat hudbu. V takovém případě zkuste zopakovat proces připojení.
- Pokud budete na svém zařízení **Bluetooth** používat další aplikace nebo měnit nastavení během používání aplikace „Music Flow Bluetooth“, nemusí aplikace „Music Flow Bluetooth“ pracovat normálně.
- Pokud aplikace „Music Flow Bluetooth“ pracuje nenormálně, zkontrolujte své zařízení **Bluetooth** a připojení aplikace „Music Flow Bluetooth“ a pokuste se připojení obnovit.
- V závislosti na operačním systému chytrého telefonu existují jisté rozdíly v provozu aplikace „Music Flow Bluetooth“.
- Pokud připojení k aplikaci „Music Flow Bluetooth“ nefunguje dobře, zkontrolujte nastavení rozhraní **Bluetooth** na svém zařízení **Bluetooth**.

## Provoz rádia

Pro poslech rádia připojte dodanou FM anténu.

(Stránka 16)

### Poslech rádia

1. Stiskněte tlačítko **F**, až se v okně displeje objeví FM.  
Je naladěna poslední nalezená stanice.
2. Automatické ladění:  
Stiskněte a podržte tlačítko **TUNING -/+** na dálkovém ovládání nebo **◀◀ / ▶▶** na zařízení po dobu přibližně dvou sekund, dokud se nezačne měnit ukazatel frekvence, potom tlačítko uvolněte. Vyhledávání se zastaví, když zařízení naladí vysílací stanici.

Nebo

Ruční ladění:

Opakovaně stiskněte tlačítko **TUNING -/+** na dálkovém ovládání nebo tlačítko **◀◀ / ▶▶** na zařízení.

3. Hlasitost nastavíte opakovaným stisknutím tlačítka **VOL +/-** na dálkovém ovládání nebo otáčením regulátoru hlasitosti na zařízení.

### Zlepšení nekvalitního FM příjmu

Stiskněte tlačítko **▶▶**. Tím se změní přehrávání ze stereo na mono, čímž se zpravidlalepší příjem.

## Přednastavení rádiových stanic

Pro FM můžete přednastavit 50 stanic.

Před laděním se ujistěte, že ztlumíte hlasitost.

1. Stiskněte tlačítko **F**, až se v okně displeje objeví FM.
2. Vyberte požadovanou frekvenci stiskem tlačítka **TUNING -/+** na dálkovém ovládání nebo stiskem **◀◀ / ▶▶** na zařízení.
3. Stiskněte **JUKEBOX / MEMORY** na dálkovém ovladači. Na displeji bude blikat číslo předvolby.
4. Stiskněte tlačítko **PRESET-FOLDER ^/V** na dálkovém ovladači k výběru požadovaného přednastaveného čísla.
5. Stiskněte **JUKEBOX / MEMORY** na dálkovém ovladači. Stanice se uloží.
6. Opakujte kroky 2 až 5 pro uložení dalších stanic.
7. Předem nastavenou stanicí naladíte stiskem tlačítek **PRESET-FOLDER ^/V** nebo **0** až **9** na dálkovém ovládání.

## Vymazání všech uložených stanic

1. Stiskněte tlačítko **DELETE** na dálkovém ovládání. Na displeji jednotky se zobrazí „DEL ALL“
2. Stiskněte **DELETE** na dálkovém ovladači pro odstranění všech uložených rozhlasových stanic. Na displeji jednotky se objeví nápis „DELETED ALL“

## Zobrazení informací o rozhlasové stanici

FM tuner je dodáván s příslušenstvím k systému RDS (Datový systém rádia). Na displeji se objeví informace o rádio stanici, kterou právě posloucháte. Chcete-li cyklicky projít různými typy dat, stiskněte opakovaně **RDS/SET** na dálkovém ovladači.

- PS** (Název stanice)  
Název kanálu se objeví na displeji.
- PTY** (Rozpoznání typu programu)  
Typ programu (např. Jazz nebo zprávy) se objeví na displeji.
- RT** (Text rádia)  
Textové zprávy obsahují zvláštní informace o vysílané stanici.  
Tyto zprávy se mohou zobrazit na displeji.
- CT** (Čas řízený stanicí)  
Uvádí čas vysílání stanice.

Stisknutím **RDS / SET** na dálkovém ovladači můžete vyhledat rozhlasové stanice podle typu programu. Na displeji se zobrazí naposledy zvolený **PTY**. Opakovaným stiskem tlačítka **PTY** vyberete vámi preferovaný typ programu. Stiskněte a podržte tlačítko **◀◀ / ▶▶**. Tuner začne automaticky vyhledávat. Když je stanice nalezena, vyhledávání se zastaví.

## Nastavení zvuku

### Nastavení režimu zvuku

Tento systém má řadu předem nastavených prostorových zvukových polí. Zobrazené položky se u ekvalizéru mohou lišit v závislosti na zdrojích zvuku a zvukových efektech.

Pomocí **EQUALIZER** si můžete zvolit požadovaný zvukový režim.

Na displeji	Popis
BASS (BASS BLAST) Nebo BASS+ (BASS BLAST+)	Posiluje basy a mohutný zvuk.
POP CLASSIC ROCK JAZZ	Tento program propůjčuje zvuku atraktivní atmosféru s navozením pocitu přítomnosti na skutečném koncertu rockové, populární, jazzové nebo klasické hudby.
FOOT BALL	Můžete si vychutnat ekvalizér FOOTBALL STADIUM.
STANDARD	Můžete si užít optimalizovaný zvuk.

Požadovaný režim zvuku si můžete zvolit pomocí tlačítka **SPECIAL EQ** na dálkovém ovládání.

Na displeji	Oblast	Popis
FUNK, REGUETON, SAMBA, MERENGUE, AXE, SALSA, SERTANEJ, FORRO	Latinská Amerika	Optimalizovaný ekvalizér pro hudební žánr preferovaný v každém regionu.
ARABIC	Blízký Východ	
DANGDUT	Indonésie	
AFRO	Afrika	
INDIA	Indie	

#### ! Poznámka

- V závislosti na zvukovém režimu se může zvuk z některých reproduktorů ozývat velice potichu, případně vůbec.
- Stiskem tlačítka **BASS BLAST** (nebo **BASS BLAST+**) na jednotce můžete přímo vybrat efekt BASS (BASS BLAST) nebo BASS+ (BASS BLAST+).

## Pokročilé ovládání

### Nahrávání na disk USB

Zvukové stopy z různých zdrojů lze nahrávat na USB (CD, USB1, AUX, FM)

1. Připojte USB zařízení k přístroji.
2. Stiskněte tlačítko **F**, abyste vybrali funkci, z které chcete nahrávat.
3. Nahrávání spustíte stiskem tlačítka **USB REC** na dálkovém ovládání nebo tlačítkem **USB REC/ DEMO** na zařízení.

Funkce	Stav	Výsledek
CD, USB	Přehrát/ pozastavit	Nahráno až po zastavení.
	Pokračování po zastavení (Stránka 30)	Rychlá nahrávka poslední skladby
	Úplné zastavení	Rychlá nahrávka všech skladeb V níže uvedeném případě je rozsah omezen. - Po vyhledání souboru (stránka 18), rychlá nahrávka indexované skladby. - Jen při zobrazení názvu složky na displeji, rychlé nahrávání všech skladeb ve složce. (Režim vyhledávacích složek se vypne po zadání režimu vyhledávání složek, pokud během několika sekund není stisknuto žádné tlačítko.) (stránka 18) - Po zapnutí JUKE BOX (stránka 29), rychlá nahrávka všech skladeb JUKE BOX.
AUX, PORTABLE, FM	-	Nahráno až po zastavení.

- Když připojíte zařízení přes USB1 nebo USB2, stiskněte tlačítko **USB REC** na dálkovém ovládání, nebo tlačítko **USB REC/DEMO** na zařízení, jakmile na displeji začne blikat USB1 nebo USB2, ze kterého chcete nahrávat.

### Pro zastavení nahrávání

Nahrávání zastavíte, jestliže stisknete **USB REC** na dálkovém ovládání nebo tlačítko **USB REC/DEMO** na zařízení a podržíte je přibližně 3 sekundy. V opačném případě bude nahrávání pokračovat.

### Pozastavit nahrávání

Nahrávání přerušíte, jestliže v průběhu přehrávání CD/USB nebo během pozastavení přehrávání nebo nahrávání z vnějšího zdroje signálu stisknete tlačítko **USB REC** na dálkovém ovládání nebo tlačítko **USB REC/DEMO** za zařízení. Opětovným stisknutím tohoto tlačítka bude nahrávání pokračovat.

### Volba rychlosti datového toku (přenosové rychlosti)

1. Stiskněte a podržte 3 sekundy tlačítko **USB REC** na dálkovém ovládání nebo tlačítko **USB REC/ DEMO** za zařízení.
2. Stiskem **KK/DP** vyberte bitovou rychlost.
3. Zastavování ukončíte stiskem **USB REC** na dálkovém ovládání nebo stiskem tlačítka **USB REC/DEMO** na zařízení.

Vytváření neautorizovaných kopií materiálů, chráněných autorským právem včetně počítačových programů, souborů, vysílání nebo zvukových nahrávek může být narušením autorských práv a představovat trestný čin. K těmto účelům se toto zařízení nesmí používat.

**Buďte odpovědní.  
Dodržujte autorská práva.**

### ! Poznámka

- Pokud zastavíte probíhající nahrávání, uloží se soubor, do kterého se právě nahrávalo (Kromě nahrávání souborů MP3/WMA, které se nachází ve stop stavu.)
- Během nahrávání na zařízení USB je nevyjímejte, ani přístroj nevypínejte. V opačném případě může dojít k vytvoření neúplného souboru, který nebude možné odstranit v počítači.
- Pokud nahrávání na zařízení USB nefunguje, mohou se na displeji zobrazit různá hlášení, například „NO USB“, „ERROR“, „USB FULL“, „NOT SUPPORT“ nebo „FILE MAX!“
- V režimu nahrávání na zařízení USB nelze používat univerzální čtečku paměťových karet nebo externí pevný disk.
- Pokud nahráváte dlouho, je soubor rozdělen po 512 MB.

### ! Poznámka

- Celkem lze uložit maximálně 2000 souborů.
- V případě nepodporovaného souboru MP3/WMA může být nahrávání souboru zastaveno.
- Jestliže nahráváte v průběhu přehrávání, výstupem je aktuální přehrávaný zvuk.
- Ukládání probíhá následujícím způsobem.

AUDIO CD	MP3/WMA
Stav přehrávání nebo pozastavení ■ CD_REC ├ AUDIO_0001 ├ AUDIO_0002 ├ : └ :	Stav přehrávání nebo pozastavení ■ FILE_REC ├ AUDIO_0001 ├ AUDIO_0002 ├ : └ :
Jiný stav ■ CD_REC ├ TRACK_0001 ├ TRACK_0002 ├ : └ :	Jiný stav ■ FILE_REC ├ ABC(File name) ├ DEF(File name) ├ : └ :
Jiný zdroj*	Tuner
■ OTHERS_REC ├ AUDIO_0001 ├ AUDIO_0002 ├ : └ :	■ TUNER_REC ├ AUDIO_0001_107-7FM ├ : ├ : └ :

\*: AUX a podobně.

Tuner: Zobrazuje se současná frekvence nahrávání.

## Přehrávání JUKE BOX

Funkce JUKE BOX umožňuje vytvoření seznamu skladeb z oblíbených stop/souborů z disku nebo USB zařízení.

Do seznamu lze zadat až 100 stop/souborů.

### Vytvoření seznamu JUKE BOX

1. Stiskem a a podržením tlačítka **JUKEBOX / MEMORY** na dálkovém ovládání vstupte do režimu úprav.  
(Jestliže na dálkovém ovládání stisknete **JUKEBOX / MEMORY**, přehrávání se zastaví.)
2. Pomocí tlačítka **◀▶** na dálkovém ovládání vyberte stopu/soubor.
3. Stiskem a podržením tlačítka **JUKEBOX / MEMORY** na dálkovém ovládání uložte stopu/soubor.
4. Chcete-li uložit další stopy/soubory, opakujte kroky 2 - 3.  
(Seznam můžete upravovat stiskem tlačítka **PRESET-FOLDER ▲/▼** na dálkovém ovladači a volbou čísla programu JUKE BOX.)
5. Na dálkovém ovládání znovu stiskněte tlačítko **JUKEBOX / MEMORY**.

Po dokončení seznamu JUKE BOX můžete seznam přehrát stisknutím tlačítka **▶** na dálkovém ovládání.

#### ! Poznámka

Při vytváření nebo úpravách seznamu JUKE BOX je režim REPEAT vypnutý.

### Používání funkce JUKE BOX

Na dálkovém ovládání jednou stiskněte tlačítko **JUKEBOX / MEMORY**. Na displeji se zobrazí „ON - JUKE BOX“.

Chcete-li přehrát seznam JUKE BOX, stiskněte tlačítko **▶** na dálkovém ovládání.

Tuto volbu zrušíte, jestliže na dálkovém ovládání opět stisknete tlačítko **JUKEBOX / MEMORY**.

Na displeji se zobrazí „OFF - JUKE BOX“.

## Úprava seznamu JUKE BOX

1. Stiskem a podržením tlačítka **JUKEBOX / MEMORY** na dálkovém ovládání vstupte do režimu úprav.  
(Jestliže na dálkovém ovládání stisknete **JUKEBOX / MEMORY**, přehrávání se zastaví.)
2. Stiskem tlačítka **PRESET-FOLDER ▲ / ▼** na dálkovém ovládání vyberte stopu/soubor k úpravám.
3. Stiskněte tlačítko **◀▶** na dálkovém ovládání.
4. Stiskněte tlačítko **JUKEBOX / MEMORY** na dálkovém ovládání.
5. Pro uložení dalších stop/souborů opakujte kroky 2 až 4.
6. Stiskněte znovu tlačítko **JUKEBOX / MEMORY** na dálkovém ovládání.

Chcete-li přehrát seznam JUKE BOX, stiskněte po úpravách seznamu tlačítko **▶** na dálkovém ovládání.

### Odstranění seznamu JUKE BOX

V režimu úprav funguje funkce odstranění.

1. Stiskem a a podržením tlačítka **JUKEBOX / MEMORY** na dálkovém ovládání vstupte do režimu úprav.  
  
Nebo  
Stiskem tlačítka **DELETE** na dálkovém ovládání v průběhu přehrávání JUKE BOX vstupte do režimu úprav.
2. Vyberte skladbu opakovaným stisknutím tlačítka **PRESET-FOLDER ▲ / ▼** na dálkovém ovládání.
3. Stiskněte tlačítko **DELETE** na dálkovém ovládání, když je vybrána skladba.

#### ! Poznámka

- Jestliže neexistuje žádný seznam JUKE BOX, na displeji se zobrazí „NO PROG“; jestliže stisknete tlačítko **JUKEBOX / MEMORY** na dálkovém ovládání.
- V níže popsaném případě je funkce JUKE BOX vypnuta.
  - Přepnutí na jinou funkci.
  - Vypnutí a zapnutí zařízení.
  - Používání numerických tlačítek na dálkovém ovladači.
  - Přehrávání souboru pomocí funkce **SEARCH** a **EQUALIZER / SEARCH** na jednotce.
- Seznam JUKE BOX je v níže uvedeném případě vymazán.
  - Vyjmutí disku nebo USB zařízení.
  - Odstraňování a nahrávání hudebních souborů v USB zařízení.

## Jiné operace

### Dočasné vypnutí zvuku

K ztlumení zvuku stiskněte tlačítko  na dálkovém ovladači.

Přístroj můžete například před přijmutím příchozího volání na mobilním telefonu ztlumit; po ztlumení se na displeji objeví „MUTE“.

Chcete-li je zrušit, znovu stiskněte tlačítko  na dálkovém ovladači nebo změňte úroveň hlasitosti.

### DEMO

Ve vypnutém stavu stiskněte jednu tlačítko **USB REC/DEMO** na přístroji. Zařízení se zapne a v okně displeje se zobrazí jednotlivé funkce.

Funkci DEMO zrušíte, když na zařízení opět stisknete tlačítko **USB REC/DEMO**.



#### Poznámka

Během režimu DEMO můžete využívat i ostatní funkce, režim DEMO se dočasně zastaví.

- Bez zadání vstupního klíče po 10 sekundách začne automaticky přehrávání v režimu DEMO.

## Nastavení časovaného vypínání (Sleep)

Opakovaně stiskněte tlačítko **SLEEP** na dálkovém ovládání pro výběr odkladu o 10 až 180 minut. Po uplynutí doby odkladu se zařízení vypne.

Chcete-li vypnout funkci spánku, opakovaně stiskněte tlačítko **SLEEP** na dálkovém ovládání, až se zobrazí „OFF“.



#### Poznámka



- Můžete zkontrolovat zbývající dobu, dřív než dojde k vypnutí zařízení. Na dálkovém ovládání stiskněte **SLEEP** pro kontrolu nebo změnu zbývající doby.
- Zbývající čas můžete upravovat po zobrazení zbývajícího času nebo funkce „DIMMER“.

## Stmívač

Na dálkovém ovládání opět stiskněte tlačítko **SLEEP**. Okno displeje se ztmaví o polovinu.

Zrušení provedete opakovaným stisknutím tlačítka **SLEEP** na dálkovém ovládání, až se objeví „OFF“.

## Pokračování po zastavení

Jednotka zaznamená bod, kde jste stiskli  v závislosti na disku nebo USB. Jestliže dvakrát stisknete , jednotka smaže bod zastavení.



## Automatické vypnutí

Pokud nebude hlavní jednotka připojena k externímu zařízení a nebude v provozu po dobu 15 minut, přístroj se za účelem šetření elektrické energie sám vypne.

Přístroj se sám vypne také v případě, kdy bude hlavní přístroj pomocí analogových vstupů připojen po dobu šesti hodin k jinému zařízení.

Funkce automatického vypnutí se vztahuje pouze na jednotku MAIN v případě připojení WIRELESS PARTY LINK.

V případě jednotky OTHER je funkce automatického vypnutí k dispozici po odpojení jednotky OTHER a jednotky MAIN.

## Zapnutí funkce AUTO POWER

Přístroj se automaticky zapíná pomocí vstupního zdroje: LG TV nebo **Bluetooth**.

Když zapnete televizní přijímač připojený k tomuto zařízení, zařízení rozpozná vstupní signál a vybere příslušnou funkci. Ze zařízení se ozve zvuk.

Pokusíte-li se připojit své zařízení **Bluetooth**, přístroj se zapne a vaše zařízení **Bluetooth** připojí. Nyní můžete přehrávat svou hudbu.

Když vypnete tuto jednotku stiskem tlačítka  na jednotce po dobu 5 sekund, můžete zapnout a vypnout funkci AUTO POWER.

Na displeji	Popis
ON-AUTO POWER	Funkce AUTO POWER je zapnutá.
OFF-AUTO POWER	Funkce AUTO POWER je vypnutá.

### Poznámka

- Podle typu připojeného zařízení tato funkce nemusí být k dispozici.
- U některých připojených zařízeních se přístroj zapne, ale funkce **Bluetooth** se nemusí připojit.
- Pokud připojení **Bluetooth** s tímto přístrojem zrušíte, některá zařízení **Bluetooth** se budou nadále snažit k přístroji připojit. Proto se doporučuje zrušit připojení před vypnutím přístroje.
- Snažíte-li se připojit aplikaci „Music Flow Bluetooth“, funkce **Bluetooth** tohoto přístroje se zapne.
- Zapnete-li přístroj pomocí funkce LG TV nebo **Bluetooth**, zapne se příslušná funkce přístroje.
- Pokud jste již spárování s tímto přístrojem provedli, dojde při vypnutí tohoto přístroje k automatickému zapnutí po zapojení vstupního zdroje.

## Automatická změna funkce

Tento přístroj rozpozná vstupní signály, např. **Bluetooth** a LG TV, a poté automaticky zvolí vhodnou funkci.

### Při pokusu o připojení zařízení **Bluetooth**

Pokusíte-li se připojit své zařízení **Bluetooth** k tomuto přístroji, zvolí se režim **Bluetooth**. Přehrajte si požadovanou hudbu na zařízení **Bluetooth**.

### Při připojení LG TV

Zapnete-li LG TV, která je připojena pomocí systému LG Sound Sync, změní se funkce přístroje na LG TV. Z televize uslyšíte zvuk.



#### Poznámka

- Tato funkce není během nahrávání nebo mazání k dispozici.
- Tato funkce pracuje pouze u přístrojů, které byly připojeny již dříve.
- Jestliže je nastavena funkce uzamčení **Bluetooth**, bude připojení přes **Bluetooth** k dispozici pouze pro **Bluetooth** zařízení a televizní přijímač LG.

## Nastavení hodin

1. Zapněte přístroj.
2. Na dálkovém ovládání stiskněte a podržte tlačítko **CLOCK**.
3. Stisknutím **⏮ / ⏭** na dálkovém ovladači zvolíte režim času.
  - AM 12:00 (u displeje s 12hodinovým režimem AM a PM) nebo 0:00 (u displeje se 24hodinovým režimem)
4. Pro potvrzení volby stiskněte tlačítko **RDS/SET** na dálkovém ovládání.
5. Hodinu nastavíte stisknutím tlačítka **⏮ / ⏭** na dálkovém ovladači.
6. Stiskněte tlačítko **RDS/SET** na dálkovém ovládání.
7. Minuty nastavíte stisknutím **⏮ / ⏭** na dálkovém ovladači.
8. Stiskněte tlačítko **RDS/SET** na dálkovém ovládání.

## Nastavení hodin prostřednictvím aplikace „Music Flow Bluetooth“

Na své zařízení Android nainstalujte aplikaci „Music Flow Bluetooth“ (Stránka 23-24)

Aktivací **Bluetooth** připojení prostřednictvím aplikace „Music Flow Bluetooth“ budou hodiny vaší jednotky automaticky synchronizovány s vaším přístrojem.

## Použijte svůj přehrávač jako budík

1. Zapněte přístroj.
2. Stiskněte a podržte tlačítko **ALARM** na dálkovém ovládání.
3. Pomocí tlačítka **⏮ / ⏭** na dálkovém ovládání změňte hodiny a minuty a stiskem tlačítka **RDS/SET** na dálkovém ovládání volbu uložte.
4. Pro výběr funkce stiskněte na dálkovém ovládání tlačítko **⏮ / ⏭**, vyberte funkci a stiskem tlačítka **RDS/SET** volbu uložte.
  - Pro volbu přednastaveného čísla tuneru stiskněte na dálkovém ovládání tlačítko **⏮ / ⏭** a potom stiskněte **RDS/SET** na dálkovém ovládání.
  - Pokud není přednastaveno žádné číslo, tento krok se přeskočí.
5. Hlasitost změníte stiskem tlačítka **⏮ / ⏭** na dálkovém ovládání a volbu uložte stiskem tlačítka **RDS/SET** na dálkovém ovládání.

### ! Poznámka

- Jestliže jste nastavili hodiny, můžete čas zobrazit stiskem tlačítka **CLOCK** na dálkovém ovládání i v případě, že je zařízení vypnuto.
- Budík lze nastavit po nastavení času hodin.
- Jestliže jste nastavili hodiny a budík, můžete informace o nastavení zkontrolovat stiskem tlačítka **ALARM** na dálkovém ovladači, i když je zařízení vypnuto.
- Stiskem tlačítka **ALARM** na dálkovém ovládání můžete zvolit zapnutí nebo vypnutí režimu budíčku (ALARM ON/OFF).

## LG Sound Sync



Stejně funkce tohoto přístroje můžete ovládat dálkovým ovladačem televize, která má funkci LG Sound Sync. Je kompatibilní s televizí LG, která podporuje LG Sound Sync. Přesvědčte se, že máte na své TV logo LG Sound Sync.

Funkce, která se dá ovládat pomocí dálkového ovladače televize LG: Zvýšit a snížit hlasitost a ztlumit zvuk.

Podrobnosti o LG Sound Sync najdete v uživatelské příručce televize.

1. Zařízení zapněte stisknutím tlačítka .
2. Opakovaně tiskněte tlačítko **F**, dokud nebude navolena funkce LG televizoru.
3. Nastavte zvukový výstup TV tak, abyste mohli zvuk poslouchat prostřednictvím tohoto přístroje: Nabídka nastavení TV [Sound] → [TV Sound output] → [LG Sound Sync (Wireless)]

Když je propojení mezi tímto přístrojem a vaší televizí normální, objeví se na 3 sekundy na displeji nápis „PAIRED“ a pak se na něm objeví nápis „LG TV“.

### ! Poznámka

- Když používáte funkci LG Sound Sync, můžete také použít dálkové ovládání této jednotky. Jestliže znovu použijete dálkové ovládání televize, jednotka se synchronizuje s televizí. (Podle specifikací televize se synchronizuje hlasitost a ztlumení této jednotky s televizí.)
- Pokud připojení nefunguje, zkontrolujte stav zařízení a televizoru: napájení a funkčnost.
- Když používáte LG Sound Sync zkontrolujte v níže uvedených případech stav tohoto přístroje a připojení.
  - Zařízení je vypnuto.
  - Přepnutí na jinou funkci.
  - Odpojení bezdrátového připojení způsobeného interferencí nebo vzdáleností.
- Čas potřebný na vypnutí tohoto zařízení se liší podle typu vaší televize.
- Pokusíte-li se změnit funkci pomocí funkce LG TV, hlasitost se změní podle úrovně hlasitosti LG TV.
- Podrobné informace o nabídce nastavení televizoru se liší v závislosti na výrobci a modelu vašeho televizoru.
- Jestliže zařízení vypnete přímo stisknutím tlačítka , systém LG Sound Sync se odpojí. Abyste mohli tuto funkci znovu použít, musíte znovu spojit TV přijímač a systém LG Sound Sync.
- Je-li funkce LG Sound Sync zapojena, může dojít ke zvýšení hlasitosti v TV a v tomto přístroji. Snížete hlasitost TV a potom tento přístroj připojte.
- Když zapnete svůj LG TV přijímač připojený pomocí LG Sound Sync, nebo když zadáte funkci televizoru LG TV, zařízení přejde automaticky na funkci LG TV.
- Zvuk z televize byste měli nastavit ručně podle verze televize.
- Jestliže ovládáte hlasitost televize v době, kdy je televize připojená pomocí LG Sound Sync, tato jednotka může zvýšit hlasitost z důvodu synchronizace hlasitosti s televizí.

## Spojení WIRELESS PARTY LINK

Výstupní zvuk spotřebiče **A** (MAIN) se rozšíří na spotřebič **B** (OTHER).

Je kompatibilní s jednotkou, která podporuje WIRELESS PARTY LINK.

Název funkce pro vylepšení zvuku u kompatibilních výrobků propojených bezdrátově se změnil na WIRELESS PARTY LINK.

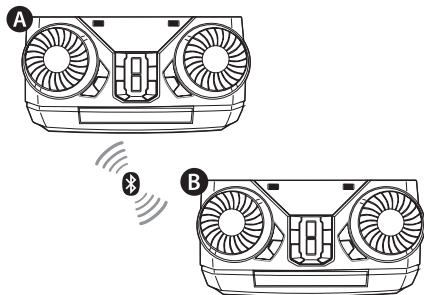

1. Na zařízení stiskněte **WIRELESS LINK**. V okně displeje se zobrazí výzva k výběru režimu PARTY LINK MODE SELECT.
2. Pomocí tlačítka **WIRELESS LINK** si můžete zvolit režim MAIN nebo OTHER.
  - **A** spotřebič: Zvolí funkci MAIN.
  - **B** spotřebič: Zvolí funkci OTHER.

Oba spotřebiče se pokusí vzájemně propojit.
3. Až budou tyto přístroje navzájem úspěšně propojeny, pak se na každém přístroji zobrazí názvy jednotlivých připojených zařízení.

### ! Poznámka

- Pokud používáte LG Sound Sync, není tato funkce k dispozici. Pokud připojíte funkci LG TV, v okně na displeji se zobrazí hlášení „NOT SUPPORT“.
- Pokud je WIRELESS PARTY LINK odpojeno, spotřebič OTHER se změní na funkci BT.
- Pokud připojení selže, v okně na displeji se zobrazí hlášení „FAILED“.
- Funkce Ztišení je vzájemně synchronizována.
- Spojení přes WIRELESS PARTY LINK se přeruší, pokud zařízení vypnete nebo na zařízení stisknete **WIRELESS LINK**.
- Zvuk jednotek MAIN a OTHER se může lišit v závislosti na stavu přehrávání nebo podle zdroje.
- Při připojení k **Bluetooth** zkontrolujte následující informace.
  - K jednotce MAIN můžete připojit pouze jedno zařízení **Bluetooth**. K jednotce OTHER nemůžete zařízení **Bluetooth** připojit.
  - Bezdrátové připojení WIRELESS PARTY LINK je podporováno pouze u zařízení s operačním systémem Android. (V závislosti na parametrech připojeného zařízení nebo OS nemusí být připojení WIRELESS PARTY LINK podporováno.)
  - Vyjímatelná/oddělitelná zařízení **Bluetooth** (např. Dongle atd.) nebudou připojení WIRELESS PARTY LINK podporovat.
  - Je-li WIRELESS PARTY LINK připojeno, není připojení **Bluetooth** dostupné ve stavu záznamu nebo mazání.
  - Jestliže připojíte WIRELESS PARTY LINK v průběhu přehrávání připojeného zařízení **Bluetooth**, je možné je znovu připojit v závislosti na specifikacích telefonu.
- MAIN / OTHER se u stávajících produktů může zobrazovat jako MASTER (Primární) / SLAVE (Sekundární).

# Odstraňování potíží

## Obecně

Problém	Příčina a řešení
Přístroj nepracuje správně.	<ul style="list-style-type: none"> <li>• Vypněte napájení zařízení a připojených externích jednotek (TV přijímače, basového reproduktoru, DVD přehrávače, zesilovače atd.) a opět je zapněte.</li> <li>• Odpojte napájecí kabel tohoto přístroje a připojeného externího zařízení (TV, basová jednotka, DVD-přehrávač, zesilovač, atd.), a pak se zkuste znovu připojit.</li> <li>• Předchozí nastavení se může ztratit, dojde-li k vypnutí zařízení.</li> </ul>
Nenapájeno.	<ul style="list-style-type: none"> <li>• Zástrčka není zapojena. Zapojte do zásuvky.</li> <li>• Zkontrolujte případný výpadek proudu. To lze provést například zapnutím jiných zařízení.</li> </ul>
Není slyšet zvuk.	<ul style="list-style-type: none"> <li>• Zkontrolujte, zda jste vybrali správnou funkci. Stiskněte tlačítko funkce a zkontrolujte vybranou funkci.</li> <li>• Zkontrolujte, zda jsou reproduktory zapojeny správně. Kabely reproduktorů jsou správně zapojeny.</li> </ul>
Jednotka nespustí přehrávání.	<ul style="list-style-type: none"> <li>• Je vložen disk, který nelze přehrát. Zkontrolujte druh disku.</li> <li>• Není vložen disk. Vložte disk.</li> <li>• Nečistoty na disku. Očistěte disk. (Stránka 42)</li> <li>• Disk je vložen obráceně. Umístěte disk potištěnou stranou nahoru.</li> </ul>
Rozhlasové stanice se nedají dobře naladit.	<ul style="list-style-type: none"> <li>• Anténa je špatně umístěna nebo připojena. Upravte polohu antény nebo její připojení.</li> <li>• Signál rádia je příliš slabý. Naladte stanici ručně.</li> <li>• Nejsou přednastaveny žádné stanice nebo byly stanice vymazány (během ladění). Vybrané přednastavené rozhlasové stanice, podrobnosti viz strana 26.</li> </ul>

Problém	Příčina a řešení
Dálkový ovladač nepracuje správně.	<ul style="list-style-type: none"> <li>• Dálkový ovladač je příliš daleko od přístroje. Je třeba jej používat v maximálním dosahu 7 metrů.</li> <li>• V cestě mezi dálkovým ovladačem a přístrojem se nachází překážka. Odstraňte překážku.</li> <li>• Baterie v dálkovém ovladači jsou vybité. Vyměňte je za nové.</li> </ul>
LG Sound Sync nefunguje.	<ul style="list-style-type: none"> <li>• Zkontrolujte, zda vaše LG TV podporuje LG Sound Sync</li> <li>• Zkontrolujte připojení funkce LG Sound Sync.</li> <li>• Zkontrolujte nastavení zvuku z televizoru a této jednotky.</li> </ul>

## Obecný technický popis

Obecně	
Požadavky na příkon	Viz hlavní štítek na přístroji.
Spotřeba energie	Viz hlavní štítek na přístroji.
	Síťový pohotovostní režim: 0,5 W (Jsou-li aktivovány všechny síťové porty).
Rozměry (Š x V x H)	Přibližně 300 mm x 163 mm x 241 mm
Provozní teplota	5 °C až 35 °C
Provozní vlhkost	60 %

Vstupy	
Vstup analogového zvuku (AUX IN)	1,0 Vrms (1 kHz, -6 dB), 75 Ω, RCA jack (L, P)

Tuner	
Rozsah ladění rádia FM	87,5 až 108,0 MHz nebo 87,50 až 108,00 MHz

Systém	
Frekvenční odezva:	100 až 20 000 Hz
Odstup signál-šum	Více než 75 dB
Dynamický rozsah	Více než 75 dB
Napájení sběrnice (USB)	5 V  500 mA

Zesilovač (výstupní výkon RMS)	
Celkový výkon	300 W RMS
Přední strana	150 W RMS X 2 (4 Ω při 1 kHz, 30 % THD)

- Provedení a technické údaje podléhají změnám bez předchozího upozornění.



## Technický popis reproduktorů

Přední reproduktor	
Typ	2 kanály 2 reproduktory
Impedance	4 $\Omega$
Jmenovitý příkon	150 W RMS
Maximální příkon	300 W RMS
Rozměry (Š x V x H)	Přibližně 201 mm x 306 mm x 216 mm

- Provedení a technické údaje podléhají změnám bez předchozího upozornění.

## Obchodní známky a licence



Ochranná známka a logo **Bluetooth**® jsou ve vlastnictví společnosti **Bluetooth**® SIG, Inc. a jakékoliv využití těchto známek společností LG Electronics je licenčně ošetřeno.

Další obchodní známky a obchodní názvy patří oprávněným vlastníkům.

## Údržba

### Poznámky k diskům

#### Manipulace s disky

Nepolepujte disk papírem nebo lepicí páskou.

#### Ukládání disků

Po použití uložte disk do obalu. Nevystavujte disk přímému slunečnímu světlu ani zdrojům tepla a nenechávejte jej v autě zaparkovaném na slunci.

#### Čištění disků

Otisky prstů a prach na disku mohou způsobit špatnou kvalitu obrazu a zkreslení zvuku. Před přehráním očistěte disk čistým hadříkem. Povrch disku otřetejete od středu ven.

Nepoužívejte silná rozpouštědla jako alkohol, benzín, ředidlo, běžně dostupné čisticí prostředky nebo antistatické spreje určené pro staré vinylové desky.

## Manipulace s přístrojem

### Přeprava přístroje

Ušchovejte původní přepravní obal a balicí materiály. Pokud potřebujete přístroj odeslat, v zájmu maximální ochrany jej zabalte tak, jak byl původně zabalen z výroby.

### Udržujte povrch přístroje čistý.

V blízkosti přístroje nepoužívejte těžké kapaliny, jako jsou insekticidní spreje. Otírání velkou silou by mohlo poškodit povrch. Zabraňte dlouhodobému styku gumových nebo plastových výrobků s přístrojem.

### Čištění jednotky

Pro čištění přehrávače použijte jemný, suchý hadřík. Pokud je povrch velmi silně znečištěn, použijte jemný hadřík mírně navlhčený ve slabém roztoku čisticího prostředku. Nepoužívejte silná rozpouštědla jako alkohol, benzín nebo ředidla, která by povrch přístroje mohla poškodit.

### Údržba přístroje

Tento přístroj představuje přesné hi-tech zařízení. Jestliže jsou optická snímací čočka nebo součásti diskové jednotky znečištěné či opotřebované, může poklesnout kvalita obrazu. Pro více podrobností kontaktujte prosím nejbližší autorizované servisní středisko.

