



Zaregistrujte
svoj nový
spotrebič na MyBosch
teraz a získajte
bezplatné výhody:
[bosch-home.com/
welcome](http://bosch-home.com/welcome)



Práčka so sušičkou

WNA13400BY

sk Návod na používanie a inštaláciu

Vaša nová práčka so sušičkou

Rozhodli ste sa pre práčku so sušičkou značky Bosch.

Prosím, venujte niekoľko minút svojho času prečítaniu a oboznámeniu sa s prednosťami vašej práčky so sušičkou.

Aby boli vysoké nároky na kvalitu značky Bosch vždy splnené, bola každá práčka so sušičkou, ktorá opustila náš výrobný podnik, starostlivo prekontrolovaná z hľadiska funkčnosti a bezchybného stavu.

Ďalšie informácie o našich výrobkoch, príslušenstve, náhradných dieloch a servise či službách nájdete na našej internetovej stránke www.bosch-home.com alebo sa obráťte na naše strediská zákazníckeho servisu.

Ak návod na používanie a inštaláciu opisuje rôzne modely, na príslušných miestach nájdete upozornenie na konkrétne rozdiely.



Práčku so sušičkou uveďte do prevádzky až po prečítaní tohto návodu na používanie a inštaláciu!

Pravidlá zobrazenia

Varovanie!

Táto kombinácia symbolu a signálneho slova upozorňuje na možnú nebezpečnú situáciu. Následkom nerespektovania varovania môže byť smrť alebo poranenia.

Pozor!

Toto signálne slovo upozorňuje na možnú nebezpečnú situáciu. Následkom nerespektovania môžu byť materiálne škody a/alebo škody na životnom prostredí.

Upozornenie / tip

Upozornenia týkajúce sa optimálneho používania spotrebiča / užitočné informácie.

1. 2. 3. / a) b) c)

Jednotlivé kroky postupu sa zobrazia označené číslami alebo písmenami.

■ / -

Výpočet (vymenovanie) sa zobrazí označený okienkami alebo odrážkami.

Obsah

	Predpokladané použitie	4
	Bezpečnostné pokyny	5
	Deti/osoby/zvieratá	5
	Inštalácia	6
	Prevádzka	9
	Čistenie/údržba	11
	Ochrana životného prostredia .12	
	Obal/starý spotrebič	12
	Šetrite energiu a udržiavajte zdroje . .	13
	Režim úspory energie	13
	Umiestnenie a pripájanie	13
	Štandardné príslušenstvo	13
	Bezpečnostné pokyny	14
	Miesto inštalácie	15
	Inštalácia na podklad alebo na drevenú trámovú podlahu	15
	Inštalácia spotrebiča v kuchyni	15
	Odstránenie prepravných blokovacích prvkov	15
	Odstraňovanie podpier	16
	Dĺžky hadice a kábla	17
	Prívod vody	17
	Vypúšťanie vody	18
	Vyrovnanie	19
	Elektrické pripojenie	20
	Pred prvým práním	20
	Preprava	21
	Zoznámenie sa so spotrebičom .	
	23	
	Spotrebič	23
	Ovládací panel	24
	Displej	25
	Bielizeň	26
	Príprava bielizne na pranie	26
	Príprava bielizne na sušenie	27
	Škrobenie	27
	Farbenie / bielenie	27
	Pracie prostriedky a aviváže . . 28	
	Odporúčané pracie prostriedky	29
	Prehľad programov	30
	Voliteľný program	30
	Tabuľka sušenia	34
	Predvolené nastavenia programu	
	35	
	⌋ Temp. (voľba teploty)	35
	⊗ Spin (ot.)	35
	⌚ Finished in/ Time Dry (hotové za/čas sušenia)	35
	Dodatkové nastavenia programu	
	36	
	☀ Drying Aim (cieľ sušenia)	36
	↓ Prewash (predpierka)	36
	🧄 Less Ironing (ľahké žehlenie) . . .	36
	⚙️ Speed Perfect	37
	Prevádzka spotrebiča	37
	Príprava spotrebiča	37
	Zvoľte program/zapnite spotrebič . .	37
	Vloženie bielizne do bubna	38
	Dávkovanie a pridanie pracieho prostriedku a aviváže	38
	Spustenie programu	40
	Detská poistka	40
	Doplnenie/vyberanie bielizne	40
	Zmena programu	40
	Zrušenie programu	41
	Koniec programu	41
	Vyberanie bielizne/vypnutie spotrebiča	41
	Nastavenia spotrebiča	42
	Snínače	42
	Systém detekcie nevyváženého naplnenia	42

	Čistenie a údržba	43
	Plášť prístroja/kontrolný panel	43
	Bubon	43
	Odstránenie vodného kameňa.	43
	Vyprázdnenie a čistenie zásuvky na prací prostriedok a jej krytu	43
	Vypúšťacie čerpadlo je zapchané	44
	Upchatá odtoková hadica na sifóne	45
	Filter na prívode vody je upchatý.	45
	Poruchy a ich odstraňovanie . 46	
	Núdzové uvoľnenie	46
	Informácie zobrazované na displeji	48
	Poruchy a ich odstraňovanie.	49
	Zákaznícky servis	53
	Číslo výrobku (E-Nr.) a výrobné číslo (FD)	53
	Hodnoty spotreby	54
	Technické údaje	55
	Záruka Aqua-Stop	55

Predpokladané použitie

- Tento spotrebič je určený len na použitie v domácnosti.
- Neinštalujte ani neprevádzkujte toto zariadenie na miestach, kde by bolo vystavené pôsobeniu mrazu a/alebo vplyvom vonkajšieho prostredia. Ak v zariadení zamrzne zvyšková voda, hrozí nebezpečenstvo jeho poškodenia. Zamrznuté hadice môžu praskať/vytvárať trhliny..
- Tento spotrebič možno používať len na pranie domácej bielizne, t. j. častí, ktoré možno prať v práčke, a vlnených tkanín, ktoré možno prať ručne (pozri štítko na textílii). Používanie spotrebiča na iné účely sa pokladá za použitie mimo určenej oblasti jeho použitia a je zakázané.
- Spotrebič možno používať len na sušenie a aviváž domácej bielizne, t. j. častí, ktoré boli vyprané vo vode a sú vhodné na sušenie v bubne práčky (pozri štítko na textílii). Používanie spotrebiča na iné účely sa pokladá za použitie mimo určenej oblasti jeho použitia a je zakázané.
- Tento spotrebič je vhodný na prevádzku s vodovodnou vodou a bežne dostupnými pracími prostriedkami a avivážou (musia byť vhodné na používanie v práčke).
- Tento spotrebič je určený na použitie maximálne vo výške 4 000 metrov nad hladinou mora.

Než zapnete spotrebič:

Skontrolujte, či spotrebič nemá viditeľné poškodenie. Nespúšťajte spotrebič, ak je poškodený. V prípade akýchkoľvek problémov sa obráťte na nášho odborného predajcu alebo zákaznícky servis.

Prečítajte si a dodržiavajte prevádzkové a inštaláčnne pokyny a všetky ďalšie informácie dodané spoločne s týmto zariadením.

Uschovajte dokumenty na ďalšie použitie alebo pre ďalšieho majiteľa.

**Bezpečnostné pokyny**

Nasledovné bezpečnostné pokyny a varovania slúžia na ochranu pred poranením a predchádzajú hmotným škodám vo vašom okolí.

Pri inštalácii, údržbe, čistení a prevádzke zariadenia je preto dôležité prijať potrebné opatrenia a pokračovať s nevyhnutnou starostlivosťou.

Deti/osoby/zvieratá**Varovanie****Nebezpečenstvo usmrtienia!**

Deti a ostatné osoby, ktoré nie sú schopné posúdiť riziká spojené s používaním zariadenia sa môžu poraniť sami alebo sa môžu ocitnúť v život ohrozujúcich situáciách. Preto majte na pamäti nasledovné:

- Zariadenie smú používať deti staršie ako 8 rokov a osoby so zníženou fyzickou, zmyslovou alebo mentálnou schopnosťou alebo osoby s nedostatkom skúseností a znalostí, ak sú pod dohľadom alebo sú poučené o tom, ako zariadenie používať bezpečne a chápu potenciálne riziká spojené s používaním zariadenia.
- Deti sa so zariadením nesmú hrať.
- Nedovoľte deťom čistiť alebo vykonávať údržbu zariadenia bez dozoru.
- Deti do 3 rokov a domáce zvieratá sa nesmú v blízkosti tohto zariadenia zdržiavať.
- Deti alebo osoby, ktoré nie sú schopné posúdiť riziká, nenechávajú v blízkosti zariadenia bez dozoru.

**Varovanie****Nebezpečenstvo usmrtienia!**

Deti sa môžu sami zamknúť vnútri zariadenia a môžu sa ocitnúť v život ohrozujúcej situácii.

- Zariadenie neumiestňujte za dverami, pretože by mohli blokovať dvierka zariadenia alebo by mohli brániť ich úplnému otvoreniu.

- Keď zariadenie dosiahne koniec svojej životnosti, **predtým** ako ho znehodnotíte, vyťahnite zástrčku napájacieho kábla zo zásuvky a potom znehodnotte zámok na dverách zariadenia..

Varovanie

Nebezpečenstvo udusenía!

Ak deťom dovolíte hrať sa balením/plastovou fóliou alebo obalovým materiálom, môžu v ňom uviaznuť alebo si ho môžu nasadiť na hlavu a udusiť sa.

Obaly, fólie a obalový materiál skladujte mimo dosahu detí.

Varovanie

Riziko otravy!

Po požití pracích a ošetrovacích prostriedkov (aviváže) môže dôjsť k otrave. V prípade náhodného prehltnutia vyhľadajte lekársku pomoc. Uchovávate pracie a ošetrovacie prostriedky (aviváž) mimo dosahu detí.

Varovanie

Podráždenie očí/pokožky!

Kontakt s pracími prostriedkami a avivážou môže spôsobiť podráždenie očí alebo pokožky. Ak pracie prostriedky a aviváž prídu do kontaktu s očami/pokožkou, okamžite ich dôkladne opláchnite vodou. Uchovávate pracie a ošetrovacie prostriedky (aviváž) mimo dosahu detí.

Inštalácia

Varovanie

Riziko úrazu elektrickým prúdom/požiaru/hmotných škôd/ poškodenia spotrebiča!

Ak spotrebič nie je správne nainštalovaný, môže dôjsť k nebezpečnej situácii.

Zabezpečte nasledujúce:

- Sieťové napätie vo vašej elektrickej zásuvke musí zodpovedať menovitému napätiu uvedenému na spotrebiči (identifikačnom štítku). Pripojená záťaž a požadované istenie sú uvedené na identifikačnom štítku.
- Spotrebič nesmie byť napájaný externým spínačom, ako je časovač, ani pripojený k okruhu, ktorý sa pravidelne zapína a vypína.
- Sieťová zástrčka a zásuvka s ochranným kontaktom musia byť rovnakého typu a uzemňovací systém musí byť správne nainštalovaný.
- Káblová inštalácia musí mať adekvátny prierez.

- Sieťová zástrčka musí byť vždy voľne prístupná. V prípade, že to nie je možné tak, aby sa dodržali príslušné bezpečnostné predpisy, musí sa do elektroinštalácie natrvalo zabudovať vypínač (odpojovač všetkých pólov) v súlade s elektroinštalačnými predpismi.
- Ak používate prúdový chránič, používajte iba chránič nasledovnej značky: . Jedine touto značkou zaistíte, že sa dodržia všetky platné predpisy.

Varovanie

Riziko úrazu elektrickým prúdom/požiaru/hmotných škôd/ poškodenia spotrebiča!

Ak sieťový kábel zariadenia vymeníte alebo je poškodený, môže dôjsť k úrazu elektrickým prúdom, skratu alebo požiaru v dôsledku prehriatia. Napájací kábel nesmie byť zlomený, stlačený alebo upravený a nesmie prísť do kontaktu so žiadnym zdrojom tepla.

Varovanie

Nebezpečenstvo požiaru/hmotnej škody/ poškodenia zariadenia!

Ak použijete predlžovací kábel alebo rozdvojku, môže dôjsť k požiaru v dôsledku prehriatia alebo skratu.

Zariadenie zapojte priamo do uzemnenej zásuvky, ktorá bola nainštalovaná správne.

Nepoužívajte predlžovacie káble, zásuvkové lišty, alebo multifunkčné spojky.

Varovanie

Riziko úrazu/materiálnej škody/poškodenia zariadenia!

- Zariadenie počas prevádzky môže vibrovať alebo pohybovať sa, čo môže spôsobiť poranenie alebo hmotné škody. Zariadenie umiestňuje na čistý, rovný, pevný povrch a pomocou vodováhy a nožičky so skrutkou ho vyvážte.
- Ak na účel zdvihnutia alebo premiestnenia zariadenia uchopíte niektorú z vyčnievajúcich častí zariadenia (napr. dvierka zariadenia), tieto časti sa môžu zlomiť a spôsobiť zranenie. Pri premiestňovaní zariadenia ho nechytajte za prečnievajúce časti.

Varovanie

Riziko poranenia!

- Výrazné poškodenie spotrebiča. Pri jeho zdvíhaní môže dôjsť k zraneniu. Zariadenie nezdvíhajte sami.
- Zariadenie má ostré hrany, o ktoré by ste mohli porezať ruky. Zariadenie neuchopujte za jeho ostré hrany. Pri zdvíhaní noste ochranné rukavice.
- V prípade, že hadice a sieťové káble nie sú správne vedené, môžu predstavovať riziko zakopnutia, čo môže viesť k poraneniam. Hadice a káble vedte a umiestňujte tak, aby nepredstavovali riziko zakopnutia.

Pozor!

Hmotná škoda/poškodenie spotrebiča

- V prípade, že je tlak vody príliš vysoký alebo príliš nízky, nemusí zariadenie správne fungovať, a to môže tiež viesť k hmotným škodám alebo poškodeniu zariadenia. Uistite sa, že tlak vody v prívode do zariadenia je najmenej 100 kPa (1 bar) a neprekračuje 1 000 kPa (10 bar).

- Ak sú hadice na vodu vymenené alebo poškodené, môže to viesť k hmotným škodám alebo poškodeniu zariadenia. Hadice na vodu nesmú byť ohnuté, prasknuté, vymenené alebo poškodené.
- Použitie hadíc na pripojenie prívodu vody iných značiek môže viesť k hmotným škodám alebo poškodeniu zariadenia. Používajte hadice dodávané so zariadením alebo len originálne náhradné hadice.
- Zariadenie je na prepravu zaistené prepravnými blokovacími prvkami. V prípade, že prepravné blokovacie prvky nie sú pred uvedením zariadenia do prevádzky odstránené, môže dôjsť k poškodeniu zariadenia. Pred prvým použitím zariadenia je nevyhnutné úplne odstrániť všetky prepravné blokovacie prvky. Uistite sa, že ste tieto dopravné blokovacie prvky odložili na vhodné miesto. Aby sa zabránilo poškodeniu zariadenia počas prepravy, je dôležité, aby pred prepravovaním zariadenia boli opäť namontované prepravné blokovacie prvky.

Prevádzka

Varovanie

Nebezpečenstvo výbuchu / požiaru!

Bielizeň, ktorá prišla do styku s rozpúšťadlami, olejom, voskom, odstraňovačom vosku, farbou, mastnotou alebo odstraňovačom škvŕn sa pri sušení v sušičke môže vznietiť alebo dokonca spôsobiť, že zariadenie exploduje. Preto majte na pamäti nasledovné:

- Pred sušením v sušičke bielizeň dôkladne vypláčajte teplou vodou a čistiacim prostriedkom.
- Ak bielizeň najskôr neoperiete, nekladte ju do tohto zariadenia.
- Nepoužívajte zariadenie, ak na čistenie bielizne boli použité priemyselné chemikálie.

Varovanie

Nebezpečenstvo výbuchu / požiaru!

- Ak bola bielizeň vopred vyčistená čistiacimi prostriedkami obsahujúcimi rozpúšťadlá, napr. odstraňovač škvŕn/čistiace rozpúšťadlá, môže to spôsobiť výbuch. Pred práním v práčke ju dôkladne vypláčajte vodou.

- Niektoré objekty sa môžu počas sušenia vznietiť alebo dokonca spôsobiť, že zariadenie začne horieť alebo exploduje. Z vreciek odevov vyberte všetky zapaľovače alebo zápalky .
- Ak sa vo vzduchu okolo zariadenia nachádza uhoľný prach alebo múčka, môže dôjsť k explózii. Uistite sa, že keď je zariadenie v prevádzke, je priestor okolo neho udržiavaný v čistote.

Varovanie

Nebezpečenstvo požiaru / hmotných škôd / poškodenia zariadenia!

Ak je program ukončený pred skončením sušiaceho cyklus, nemusí byť bielizeň ochladená dostatočne a môže spôsobiť to, že sa bielizeň zapáli alebo môže dôjsť k hmotným škodám alebo poškodeniu zariadenia.

- V poslednej časti cyklu sušenia sa bielizeň v bubne neohrieva (chladiaci cyklus). Týmto sa má zabezpečiť to, že bude mať teplotu, pri ktorej nebude poškodená.
- Pred skončením cyklu sušenia zariadenie nevypínajte dovtedy, kým okamžite nevyberiete všetky kusy bielizne z bubna a nerozložíte ich (na rozptýlenie tepla).

⚠ Varovanie

Riziko otravy!

Jedovaté výpary môžu pochádzať z čistiacich prostriedkov, ktoré obsahujú rozpúšťadlá, napr. čistiace rozpúšťadlá.

Nepoužívajte čistiace prostriedky, ktoré obsahujú rozpúšťadlá.

⚠ Varovanie

Riziko poranenia!

- Ak zaťažíte/sadnete si na dvierka zariadenia keď sú otvorené, zariadenie sa môže prevrátiť, čo môže spôsobiť poranenie. Keď sú dvierka zariadenia otvorené, nezaťažujte ich, nesadajte si na ne.
- Ak po zariadení budete stúpať, môže sa pracovná doska zlomiť, čo môže spôsobiť zranenie. Po zariadení nestúpajte.
- Ak budete do bubna zasahovať, keď sa ešte otáča, môžete si poraniť ruky. Počkajte, kým sa bubon prestane otáčať.

⚠ Varovanie

Nebezpečenstvo obarenia!

Keď periete pri vysokých teplotách, hrozí potenciálne nebezpečenstvo oparenia v prípade kontaktu s horúcim roztokom pracieho prostriedku (napr. pri vypúšťaní horúceho pracieho roztoku do umývadla). Nesiahajte na horúci roztok pracieho prostriedku.

⚠ Varovanie

Podráždenie očí/pokožky!

Pracie a ošetrovacie prostriedky (aviváže) môžu vystreknúť, ak je počas prevádzky zariadenia zásuvka otvorená. Ak pracie prostriedky a aviváž prídu do kontaktu s očami/pokožkou, okamžite ich dôkladne opláchnite vodou. V prípade náhodného prehltnutia vyhľadajte lekársku pomoc.

Pozor!

Hmotná škoda / poškodenie zariadenia

- V prípade, že množstvo bielizne v zariadení prekročí maximálnu zaťažiteľnosť, nemusí byť zariadenie schopné správne fungovať alebo môže dôjsť k hmotným škodám alebo poškodeniu zariadenia.
Neprekračujte maximálnu kapacitu suchej bielizne. Uistite sa, že dodržiavate maximálnu zaťažiteľnosť stanovenú pre každý program.
- Pena a molitan sa môžu počas sušenia v zariadení zdeformovať alebo roztaviť. V zariadení nesúte kusy bielizne, ktoré obsahujú penu alebo molitan.
- Ak do zariadenia nalejete nesprávne množstvo pracieho prostriedku alebo čistiaceho prostriedku, môže dôjsť k hmotným škodám alebo poškodeniu zariadenia.
Pracie prostriedky/aviváž/čistiace prostriedky a zmäkčovadlá používajte v súlade s pokynmi výrobcu.

Čistenie/údržba

Varovanie

Nebezpečenstvo usmrtenia!

Zariadenie je napájané elektrinou. Ak prídete do kontaktu s časťami pod napätím, hrozí nebezpečenstvo zásahu elektrickým prúdom. Preto majte na pamäti nasledovné:

- Vypnite spotrebič. Odpojte zariadenie od elektrickej siete (vytiahnite zástrčku).
- Nikdy nemanipulujte s elektrickou zástrčkou mokkými rukami.
- Pri vyťahovaní zástrčky zo zásuvky vždy ťahajte za zástrčku a nie za sieťový kábel, v opačnom prípade môže dôjsť k poškodeniu sieťového kábla.
- V zariadení alebo na jeho funkciách nevykonávajte žiadne technické zmeny.
- Opravy a akékoľvek iné práce na zariadení môže vykonávať len náš technik zo zákazníckeho servisu alebo elektrikár. To isté platí pre výmenu sieťového kábla (v prípade potreby).
- Náhradný sieťový kábel si môžete objednať v našom zákazníckom servise.

Varovanie

Riziko otravy!

Jedovaté výpary môžu pochádzať z čistiacich prostriedkov, ktoré obsahujú rozpúšťadlá, napr. čistiace rozpúšťadlá.

Nepoužívajte čistiace prostriedky, ktoré obsahujú rozpúšťadlá.

Varovanie

Nebezpečenstvo úrazu elektrickým prúdom/hmotných škôd/poškodenia spotrebiča!

Ak prenikne do zariadenia vlhkosť, môže dôjsť ku skratu. Na čistenie spotrebiča nepoužívajte tlakový alebo parný čistič, hadicu ani striekaciu pištoľ.

Varovanie

Riziko úrazu/materiálnej škody/poškodenia zariadenia!

Používanie náhradných dielov a príslušenstva od iných výrobcov je nebezpečné a môže spôsobiť poranenia, hmotné škody alebo poškodenie zariadenia. Z bezpečnostných dôvodov používate len originálne náhradné diely a príslušenstvo.

Pozor!

Hmotná škoda/poškodenie spotrebiča

Čistiace prostriedky a prostriedky na predošetrenie bielizne (napr. odstraňovače škvŕn, predpieracie spreje atď.) môžu pri kontakte s povrchmi zariadenia spôsobiť poškodenie. Preto majte na pamäti nasledovné:

- Dbajte na to, aby tieto prostriedky neprišli do kontaktu s povrchmi zariadenia.
- Zariadenie čistite len vodou a mäkkou, vlhkou handričkou.
- Ihneď odstráňte všetky pracie prostriedky, postreky alebo iné zvyšky.



Ochrana životného prostredia

Obal/starý spotrebič



Obal zlikvidujte ekologickým spôsobom. Tento spotrebič je označený v súlade s európskou smernicou 2012/19/ES o odpade z elektrických a elektronických zariadení (OEEZ) (Waste Electrical and Electronic Equipment – WEEE). Smernica stanovuje rámec pre odber a recykláciu použitých spotrebičov, platný v celej EÚ.

Šetrite energiu a udržiavajte zdroje

Ak sa budete riadiť týmito pokynmi, váš spotrebič spotrebuje menej elektriny a menej vody.

Zvoľte si programy s nízkymi teplotami a dlhšou dobou prania a použite maximálnu kapacitu množstva
→ *Strana 30*.

- Spotreba energie a vody je najefektívnejšia.

Použite nastavenia programu economy.

- Ak prispôsobíte nastavenia programu pre program, na displeji sa zobrazí predpokladaná spotreba.

Pridajte → *Strana 29* prací prostriedok v závislosti od stupňa znečistenia bielizne.

- Pre mierne až normálne znečistenie stačí menšie množstvo pracieho prostriedku. Dodržte odporúčané dávkovanie od výrobcu pracieho prostriedku.

Znížte teplotu prania pre mierne a normálne znečistenú bielizeň.

- Pri nižšej teplote spotrebič spotrebuje menej energie. Na mierne až normálne znečistenie tiež stačia nižšie teploty než sú uvedené na štítku.

Nastavte maximálnu rýchlosť odstredovania, ak chcete potom bielizeň sušiť v sušičke bielizne.

- Čím suchšia je bielizeň, tým kratšie je trvanie programu pri sušení, čím sa znižuje spotreba energie. Vyššia rýchlosť odstredovania znižuje zostatkovú vlhkosť v bielzni a zvyšuje hlasitosť hluku z odstredovania.

Perte bielizeň bez predpierania.

- Pranie s predpieraním zvyšuje trvanie programu a zvyšuje spotrebu energie a vody.

Spotrebič má plynulú automatickú funkciu prispôsobenia naplnenia.

- V závislosti od typu látky a kapacity množstva plynulá automatická funkcia prispôsobenia naplnenia optimálne prispôbuje spotrebu vody a trvanie programu.

Režim úspory energie

Ak sa spotrebič dlhší čas nepoužíva (asi 5 minút), automaticky sa prepne do režimu úspory energie, osvetlenie displeja zhasne pred začiatkom a po ukončení programu, — (kontrolka tlačidla ▷00) bude blikať. Ťuknutím na ľubovoľnú časť displeja aktivujete podsvietenie displeja.

režim úspory energie sa neaktivuje, keď je spustený program.



Umiestnenie a pripájanie

Štandardné príslušenstvo

Upozornenie: Skontrolujte, či spotrebič nebol počas prepravy poškodený. Nikdy nepoužívajte poškodený spotrebič. Ak máte akékoľvek sťažnosti, kontaktujte predajcu, u ktorého ste si spotrebič zakúpili alebo náš zákaznícky servis.

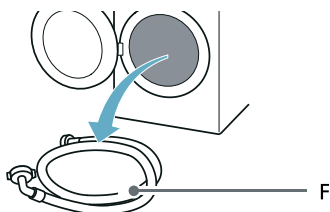
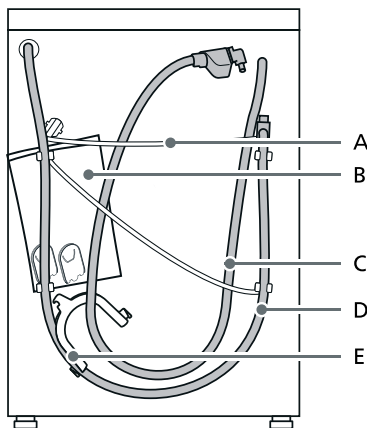

- A Sieťový kábel
B Dodávaná dokumentácia:
- Pokyny na montáž a prevádzku
 - Umiestnenie adresára Zákaznícky servis*
 - Záruka*
 - Doplnkový list pre pokyny na montáž a prevádzku*
 - Kryty na otvory po odstránení prepravných vzpier
 - Návod na inštaláciu a pripojenie v domácnosti*
- C Prívodná hadica v modeloch aquaStop
D Hadica na vypúšťanie vody
E Koleno na zaistenie vypúšťacej hadice*
F Hadice na prívod studenej vody v štandardných / Aqua-Secure modeloch
- * V závislosti od modelu

Okrem toho je na pripojenie vypúšťacej hadice k sifónu potrebná hadicová objímka (s priemerom 24 – 40 mm, k dispozícii u špecializovaných predajcov).

Užitočný nástroj

- Vodováha na vyváženie
- Kľúč veľkosti:
 - 13 na uvoľnenie prepravných vzpier a
 - 17 na zarovnanie nožičiek spotrebiča

Bezpečnostné pokyny

Varovanie

Riziko poranenia!

- Výrazné poškodenie spotrebiča. Pri zdvíhaní / preprave spotrebiča buďte opatrný.
- Ak budete spotrebič zdvíhať za jeho vyčnievajúce časti (napr. dvierka spotrebiča), tieto časti sa môžu zlomiť a spôsobiť zranenie. Spotrebič nezdvíhajte za vyčnievajúce časti.
- V prípade, že hadica a sieťový kábel nie sú vedené správne, hrozí nebezpečenstvo zakopnutia a poranenia. Hadice a káble uložte tak, aby ste vylúčili riziko zakopnutia.

Pozor!

Poškodenie spotrebiča

Zamrznuté hadice môžu prasknúť. Spotrebič neinštalujte na miestach, kde teplota klesá pod nulu alebo v exteriéri.

Pozor!

Poškodenie vodou

Body pripojenia hadice na prívod vody a odtokovej hadice sú pod vysokým tlakom. Aby ste predišli úniku vody alebo škodám spôsobeným vodou, postupujte podľa pokynov uvedených v tejto kapitole.

Upozornenia

- Popri bezpečnostných informáciách uvedených tu môže mať miestny dodávateľ vody a elektriny zvláštnu požiadavku.
- V prípade pochybností zaistíte odborné pripojenie spotrebiča technikom.

Miesto inštalácie

Upozornenie: Spotrebič musí byť stabilne vyrovnaný, aby sa pri prevádzke nepohyboval.

- Plocha na inštaláciu musí byť pevná a rovná.
- Nevhodné sú mäkké podlahy/ podlahové krytiny.

Inštalácia na podklad alebo na drevenú trámovú podlahu

Pozor!

Poškodenie spotrebiča

Spotrebič môže pri odstreďovaní putovať a prevrátiť sa/spadnúť z podstavca.

Nožičky spotrebiča sa musia upevniť prídržnými príložkami.

Objednávacie č. WMZ 2200, WX 975600, CZ 110600, Z 7080X0.

Upozornenie: Pri inštalácii na drevenú trámovú podlahu nainštalujte práčku:

- podľa možnosti do rohu,
- na drevenú dosku odolnú voči vode (hrúbka min. 30 mm), ktorá je naskrutkovaná na podlahu.

Inštalácia spotrebiča v kuchyni

⚠ Varovanie

Nebezpečenstvo usmrtenia!

Ak sa dotknete častí pod napätím, hrozí nebezpečenstvo zásahu elektrickým prúdom.

Neodstraňujte kryciu dosku spotrebiča.

Upozornenia

- Potrebný je voľný priestor so šírkou 60 cm.
- Spotrebič inštalujte iba pod celistvú pracovnú dosku, ktorá je pevne spojená s priľahlými skrinkami.

Odstránenie prepravných blokovacích prvkov

Pozor!

Poškodenie spotrebiča

- Spotrebič je zaistený na prepravu prepravnými poistkami. Ak neboli odstránené prepravné poistky, spotrebič sa pri prevádzke môže poškodiť. Pred prvým použitím bezpodmienečne kompletne odstráňte všetky 4 prepravné poistky. Prepravné poistky si odložte.
- Aby sa v prípade neskoršej prepravy predišlo poškodeniu spotrebiča, bezpodmienečne namontujte pred prepravou prepravné poistky.

Upozornenie: Skrutky a návleky odložte na bezpečné miesto.

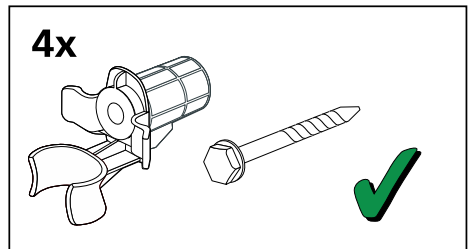

1. Vyberte hadice z držiakov.

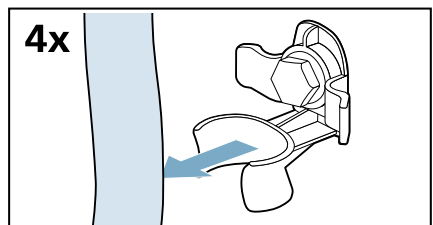

sk Umiestnenie a pripájanie

2. Povoľte a odstráňte všetky štyri prepravné vzperné skrutky.

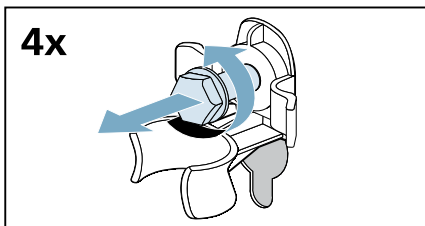

- a) Vyberte napájací kábel z držiakov.

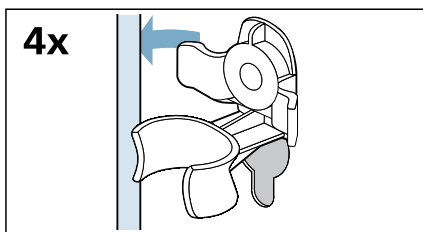

- b) Odstráňte návlčky.

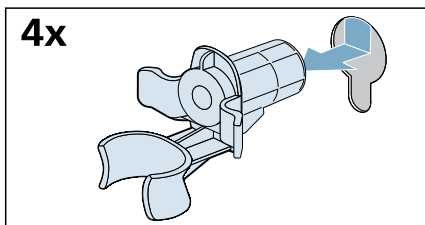

3. Nasadte kryty.

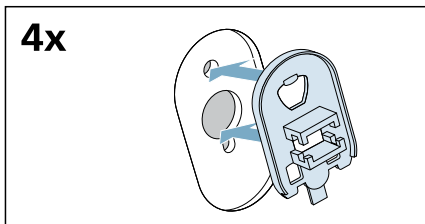

4. Pevne zaistite kryty na svojom mieste pôsobením tlaku na zaistovacie háčiky.

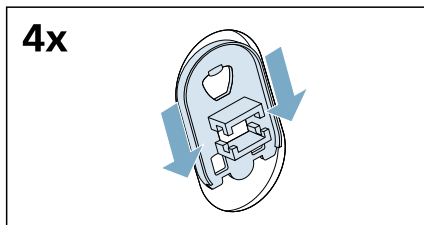

Odstraňovanie podpier

1. Odskrutkujte a odstráňte všetky skrutky vo vertikálnych prepravných podperách.

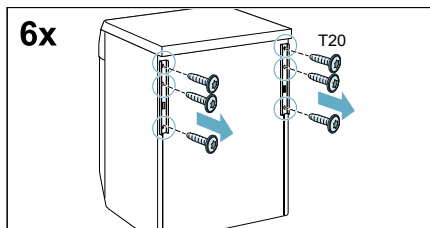

2. Odstráňte prepravné podpery.

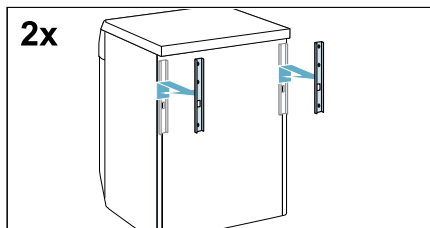

Dĺžky hadice a kábla

Pripojenie na ľavej strane

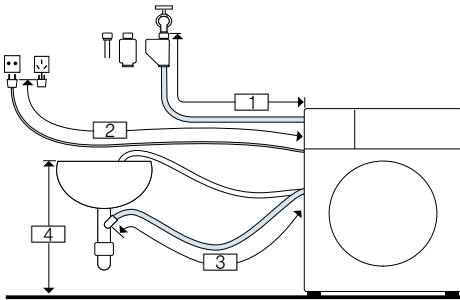

- 1 ~ 105 cm
- 2 ~ 145 cm
- 3 ~ 95 cm
- 4 60 cm ~ 100 cm

alebo

Pripojenie na pravej strane

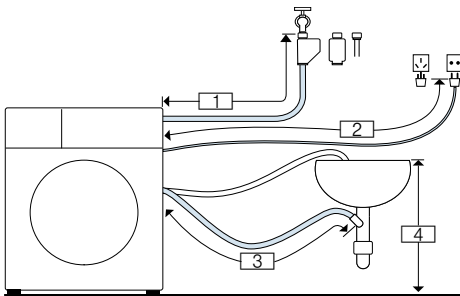

- 1 ~ 60 cm
- 2 ~ 195 cm
- 3 ~ 140 cm
- 4 60 cm ~ 100 cm

Upozornenie: Ak je prívodná hadica príliš krátka na pripojenie, môžete si objednať predĺženie v rámci popredajného servisu.

Prívod vody

⚠ Varovanie

Nebezpečenstvo ohrozenia života!

Pri kontakte so súčiastkami pod napätím hrozí nebezpečenstvo úrazu elektrickým prúdom.

Bezpečnostný ventil Aquastop neponárajte do vody (obsahuje elektrický ventil).

* podľa modelu

Pri pripojení spotrebiča dbajte na nasledovné:

Upozornenia

- Spotrebič používajte len so studenou vodou z vodovodu.
- Nepripájajte spotrebič na zmiešavaciu batériu beztlakového ohrievača vody.
- Nepoužívajte už použitú prívodnú hadicu. Použite len priloženú alebo v autorizovanej špecializovanej predajni zakúpenú prívodnú hadicu.
- Prívodnú hadicu vody nestláčajte, nemeňte alebo neprerezávajte (v opačnom prípade už nebude je zaručená jej pevnosť).
- Skrutkové spojenia doťahujte len rukou. Ak budú skrutkové spojenia dotiahnuté náradím (kliešte) príliš pevne, môžu sa poškodiť závit.

Optimálny tlak vody vo vodovodnej sieti

Maximálne 100 kPa (1 bar)

Maximálne 1 000 kPa (10 bar)

Pri otvorenom kohútiku by mal byť prietok vody minimálne 8 l/min.

Ak je tlak vody vyšší, musí byť nainštalovaný redukčný ventil.

Pripojenie

1. Pripojte hadicu prívodu vody k vodovodnému kohútiku ($\frac{3}{4}$ " = 26,4 mm) a k spotrebiču:

– Model: **Standardný**

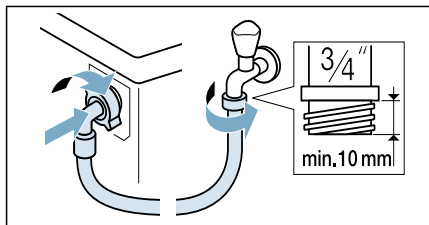

– Model: **Aqua-Secure**

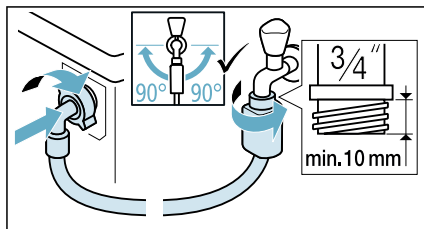

– Model: **Aqua-Stop**

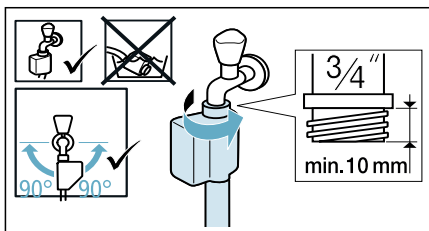

Tip: Medzi hadicu prívodu vody a kohútik nasadte vonkajší vodný filter (v závislosti od modelu). Filter odstraňuje z vody častice nečistôt. Vodné filtre je potrebné pravidelne čistiť, a odstrániť tak znečisťujúce látky. Tým zabránite upchaniu. Pozrite tiež → samostatné pokyny na montáž a čistenie vodných filtrov.

2. Opatrne otvorte vodovodný kohútik a skontrolujte tesnosť pripojenia. Skrutkový spoj je pod vodovodným tlakom.

Vypúšťanie vody

⚠ Varovanie

Nebezpečenstvo obarenia!

Pri praní s vysokými teplotami môže dôjsť pri kontakte s horúcim pracím roztokom, napr. pri odčerpání horúceho pracieho roztoku do umývadla, k obareniu.

Nesiahajte do horúcej vody.

Pozor!

Škody spôsobené vodou

Keď odtoková hadica vplyvom vysokého tlaku vody pri odčerpání vyklzne z umývadla alebo miesta pripojenia, môže vytekajúca voda spôsobiť škody.

Zaistite odtokovú hadicu proti vyklznutiu.

Pozor!

Poškodenie spotrebiča/textílií

Keď je koniec odtokovej hadice ponorený do odčerpanej vody, môže sa voda späťne nasať do spotrebiča a poškodiť spotrebič/textílie.

Dbajte na to, aby

- uzatváracia zátka nezakrývala odtok umývadla.
- sa koniec odtokovej hadice vody neponoril do odčerpanej vody.
- voda dostatočne rýchlo odtekala.

Upozornenie: Odtokovú hadicu vody nezalamujte, alebo nenaťahujte do dĺžky.

Pripojenie

■ Odtok do sifónu

Miesto pripojenia sa musí zaistiť pomocou hadicovej spony, \varnothing 24 – 40 mm (špecializované predajne).

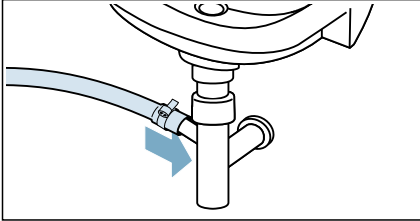

■ Odtok do umývadla

Zaistíte odtokovú hadicu proti vykĺznutiu. Kolenú je k dispozícii v zákazníckom servise: číslo náhradného dielca 00655300

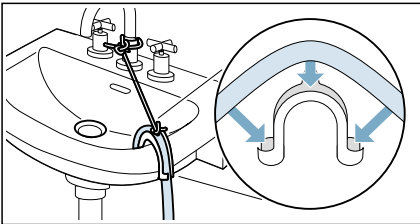

■ Odtok do plastovej rúrky s gumovou priechodkou alebo do odvodňovacej nádrže

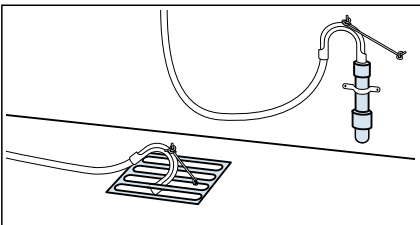

Upozornenie: Plastová hadica nie je štandardným príslušenstvom, k dispozícii je u špecializovaných predajcov.

Vyrovnanie

Vyváženie spotrebiča pomocou vodováhy.

Nesprávne vyváženie môže viesť k zvýšenej hlučnosti, vibráciám a pohybu práčky.

1. Povoľte poistné matice pomocou kľúča otáčaním v smere hodinových ručičiek.

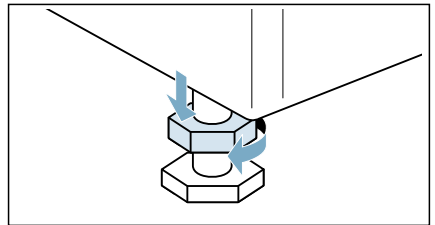

2. Skontrolujte vyrovnanie spotrebiča pomocou vodováhy a v prípade potreby ho vyvážte. Zmeňte výšku otáčaním nožičiek spotrebiča. Všetky štyri nožičky spotrebiča musia byť pevne na podlahe.

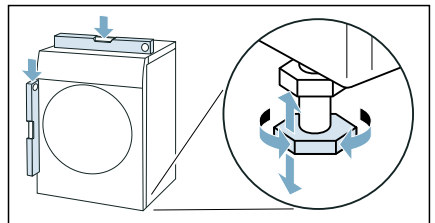

3. Zaisťovaciu maticu utiahnite k skrinii práčky.
Nožičku pritom držte pevne, neupravujte jej výšku.
Zaisťovacie matice na všetkých štyroch nožičkách spotrebiča musia byť pevne priskrutkované k skrinii práčky.

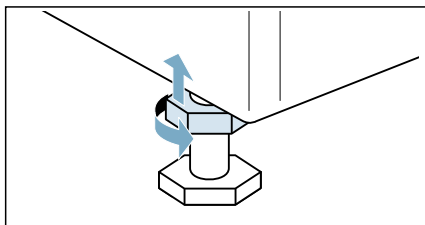

Elektrické pripojenie

Varovanie

Nebezpečenstvo ohrozenia života!

Pri kontakte so súčiastkami pod napätím hrozí nebezpečenstvo úrazu elektrickým prúdom.

- Sieťovú zástrčku nechytajte mokrými rukami.
- Sieťové vedenie vyťahujte vždy za zástrčku, nikdy nie za kábel, lebo by sa mohlo poškodiť.

Rešpektujte nasledovné upozornenia a zabezpečte nasledovné:

Upozornenia

- Sieťové napätie a údaje o napätí spotrebiča (štítku spotrebiča) sa musia zhodovať.
Prípojná hodnota, ako aj vyžadovaná poisťka musia byť uvedené na výrobnom štítku spotrebiča.
- Pripojenie spotrebiča sa musí uskutočniť len na striedavý prúd prostredníctvom zásuvky nainštalovanej podľa predpisov s ochranným kontaktom.
- Sieťová zástrčka a zásuvka sa musia zhodovať.
- Uzemnenie musí byť vykonané podľa predpisov.

- Výmenu sieťového kábla (v prípade nutnosti) smie vykonávať iba kvalifikovaný elektrikár. Náhradný sieťový kábel je k dispozícii v zákazníckom servise.
- Nesmú sa používať viacnásobné zásuvkové lišty/spojky a predlžovacie káble.
- Pri použití chrániča proti poruchovému prúdu sa musí použiť len typ s týmto označením . Len táto značka zaručuje splnenie súčasne platných predpisov.
- Sieťová zástrčka musí byť kedykoľvek dostupná.
- Sieťový kábel nesmie byť prelomený, pritlačený, nesmú byť na ňom vykonané zmeny, nesmie byť prerazaný alebo prísť do kontaktu so zdrojmi tepla.

Pred prvým práním

Pred opustením továrne bol spotrebič dôkladne skontrolovaný. Ak chcete odstrániť akúkoľvek zvyšnú vodu z testov, spustíte prvýkrát program **bavlna 90°C bez** bielizne.

Upozornenie:

- Spotrebič musí byť správne namontovaný a pripojený.
→ "Umiestnenie a pripájanie" na strane 13
 - Nikdy nezapínajte poškodený spotrebič.
1. Zasuňte zástrčku do zásuvky.
 2. Otvorte vodovodný kohútik.
 3. Zatvorte dvierka. Nevkladajte žiadnu bielizeň.
 4. Zvoľte program **bavlna 90°C**.
 5. Otvorte dávkovač pracieho prostriedku.
 6. Do Dávkovač II vlejte cca 1 liter vody.
 7. Do Dávkovač II pridajte bežný prací prostriedok podľa pokynov výrobcu pre ľahké znečistenie.

Upozornenie: Aby ste predišli peneniu, použite len polovicu odporúčaného množstva pracieho prostriedku. Nepoužívajte žiadne pracie prostriedky na vlnu alebo jemné pracie prostriedky.

8. Zatvorte zásuvku na prací prostriedok.
9. Zvoľte  **Start/Reload (štart/doplňenie)**.
10. Keď program skončí, programový volič otočte na **Off (vypnuté)**.

Spotrebič je teraz pripravený na používanie.

Preprava

napr. keď sa sťahujete

Prípravná práca:

1. Zatvorte prívod vody.
2. Znížte tlak vody v prívodnej hadici.
→ *Strana 45*
3. Vypustite všetku zvyšnú vodu.
→ *Strana 44*
4. Spotrebič odpojte zo siete.
5. Odmontujte hadice.
6. Vyprázdňte dávkovače.

Pozor!

Riziko poškodenia spotrebiča spôsobené pracím prostriedkom/avivážou unikajúcou z dávkovača

Unikajúci prací prostriedok/aviváž môže spotrebiču zabrániť v správnom fungovaní, napr. kvôli poškodeniu elektroniky. Pred prevozom spotrebiča vyprázdňte zásobníky.

Inštalácia prepravných poistiek:

1. Odstráňte kryty a uschovajte ich na bezpečné miesto.

Upozornenie: V prípade potreby použite skrutkovač.

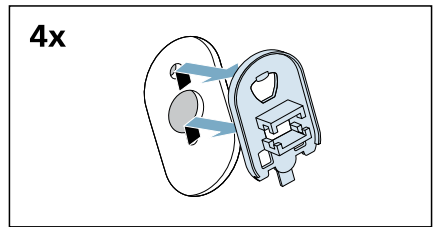
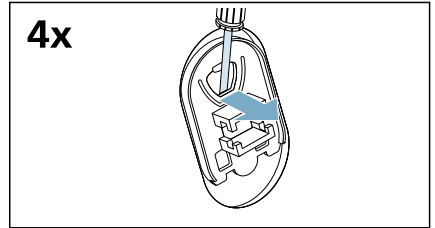

2. Vložte všetky štyri návleky.

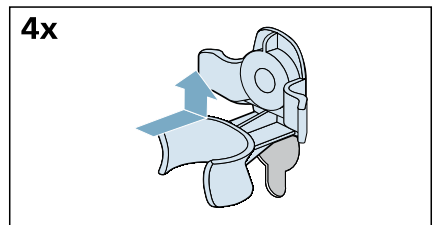

- a) Pripnite sieťový kábel pevne do držiakov.

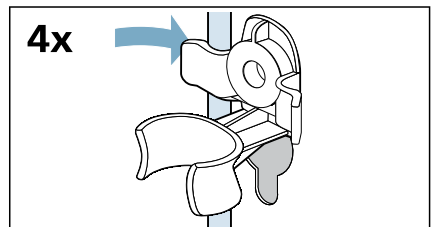

sk Umiestnenie a pripájanie

b) Vložte a utiahnite skrutky.

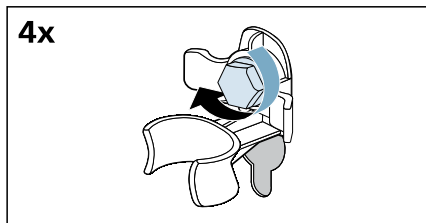

c) Pripnite hadice do držiakov.

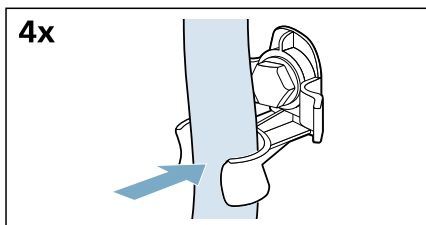

Pred novým zapnutím spotrebiča:

Upozornenia

- **Je nutné** odstrániť podpery.
→ "Odstraňovanie podpier"
na strane 16
- **Je nutné** odstrániť prepravné výstupy.
→ "Odstránenie prepravných blokovacích prvkov" na strane 15
- Nalejte cca 1 liter vody do Dávkovač II, zvolte program **odčerpánie** a spustite ho.
Tým sa zabráni vytečeniu pracieho prostriedku do odtoku počas nasledujúceho prania.

 Zoznámenie sa so spotrebičom

Spotrebič

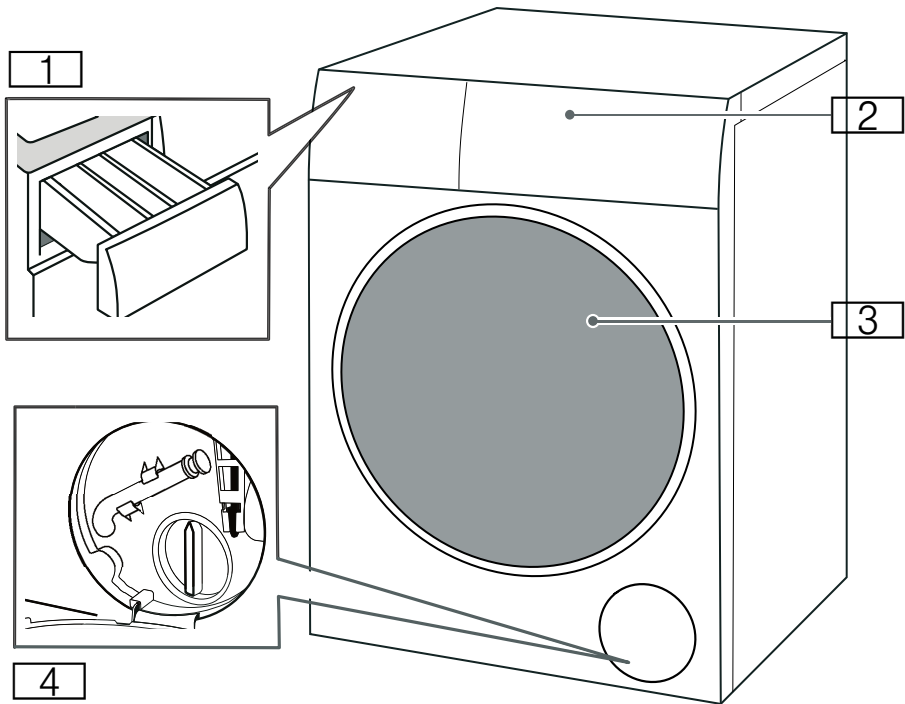

- 1 Zásuvka na prací prostriedok
- 2 Ovládací panel
- 3 Vkladacie dverka
- 4 Servisné veko

Ovládací panel

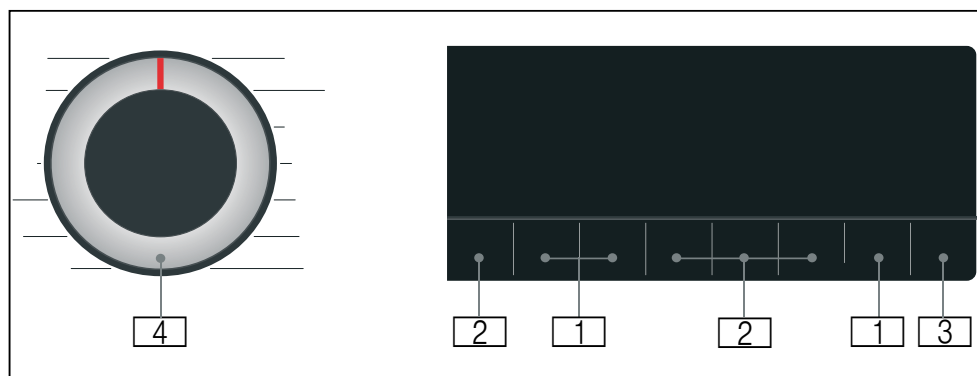

- 1 **Predvolené nastavenia programu** môžete zmeniť. Prehľad všetkých predvolených nastavení programu
→ *Strana 35*
- 2 **Doplňkové nastavenia programu** môžete zvoliť. Prehľad všetkých doplnkových nastavení programu
→ *Strana 36*
- 3 Tlačidlo  **Start/Reload (štart/doplňenie)** na spustenie, prerušenie, (napr. pridanie bielizne) a zrušenie programu.
- 4 **Programový volič** na zvolenie programu a vypnutie a zapnutie spotrebiča.

Displej

Predvolené nastavenia programu

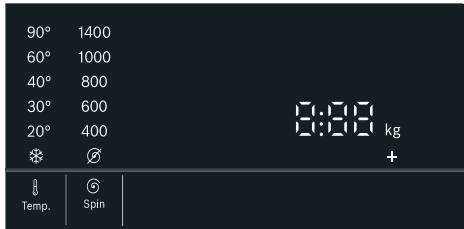

Displej	Nastavenie	Charakteristika
❄ - 90°	⏸ Temp. (voľba teploty)	Teplota, ktorú je možné nastaviť v °C ❄ = studená
⌀ - 1400*	🌀 Spin (ot.)	Rýchlosť odstreďovania v ot/min (otáčky za minútu) ⌀ = Bez odstreďovania
2:30*	Zostávajúci čas programu	Zostávajúci čas programu závisí od výberu programu v h:min (hodiny:minúty)
0,5 - 24 h	🕒 Finished in/ Time Dry (hotové za/čas sušenia)	Program končí o ... h (h = hodiny)
8,0* kg/ 5,0* kg	Maximálna náplň na pranie/sušenie	Odporúčaná náplň v kg
* V závislosti od zvoleného modelu a programu.		

Nastavenia doplnkového programu

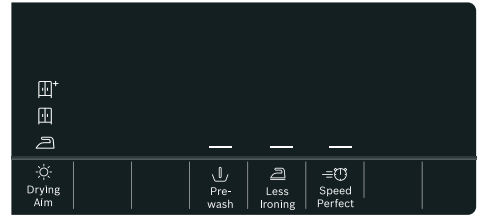

Displej	Nastavenie
☀ / 🕒 / 🌀	☀ Drying Aim (cieľ sušenia)
—	⏸ Prewash (predpierka)
—	🧊 Less Ironing (ľahké žehlenie)
—	🚀 Speed Perfect

Ukazovatele stavu pre priebeh programu (poradie programov)

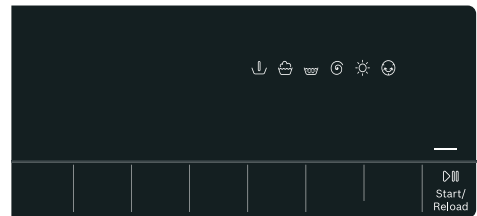

Displej	Nastavenie
—	▶🕒 Start/Reload (štart/doplnenie)
⏸	Prewash
🧺	Wash
👑	Opláchnutie
🌀	Spin/Drain
☀	Dry
😊	Wrinkle guard
End (Koniec)	Programme end



Bielizeň

Príprava bielizne na pranie

Ochrana vašej bielizne a spotrebiča

Pozor!

Poškodenie spotrebiča/tkaní

Cudzí predmety (napr. mince, papierové sponky, ihly špendlíky) môžu poškodiť spotrebič alebo jeho súčasti.

Pri príprave prania musia byť dodržané nasledujúce pokyny:

- Vždy pri dávkovaní pracích prostriedkov, pri používaní pomocok na čistenie, aviváže a čistiaciach prostriedkov postupujte podľa pokynov výrobcu.
- Neprekračujte maximálnu hmotnosť náplne. Preplnenie zhorší výsledok prania.
- Nedovoľte, aby sa pracie prostriedky a prostriedky na predošetrenie bielizne (napr. odstraňovač škvŕn, spreje na predpieranie atď.) dostali do kontaktu s povrchmi spotrebiča. Pomocou vlhkej handričky okamžite odstráňte akékoľvek zvyšky jemného rozprášenja a ďalšie zvyšky či kvapôčky.
- Vyprázdňte vrecká. Odoberte všetky cudzie predmety.
- Odoberte kovové časti (papierové sponky atď.).
- Nohavice, úplety a pletené textílie, napr. svetre, tričká alebo mikiny, by mali byť obrátené naruby.
- Uistite sa, aby vystužené podprsenky boli vhodné na pranie.
- Jemné tkaniny perte v sieťke alebo vaku (pančuchové nohavice, záclony, vystužené podprsenky atď.).
- Zatvorte zipsy, zapnite gombíky na prekrytiach.
- Odstráňte keľou piesok z vreciek a golierov.
- Odstráňte visiace doplnky alebo ich vložte do sieťky/vrecka.

Triedenie bielizne

Roztried'te bielizeň podľa pokynov na ošetrovanie a údajov výrobcu na štítkoch s pokynmi na ošetrovanie:

- Typ tkaniny/vláčna
- Farba
 - Upozornenie:** Bielizeň sa môže odfarbiť. Bielu a farebnú bielizeň perte samostatne. Nové farebné kusy bielizne perte pri prvom praní samostatne.
- Znečistenie
 - Bielizeň s rovnakou úrovňou znečistenia perte spolu.
 - **Mierne:** Nie je potrebné ju vopred ošetriť, v prípade potreby zvolte nastavenie  **Speed Perfect.**
 - **Normálne**
 - **Intenzívne:** Vložte menej bielizne, ktorú je potrebné vopred ošetriť alebo namočiť.
 - **Škvŕny:** odstráňte/ošetríte škvŕny, kým sú čerstvé. Najskôr naneste mydlovú vodu, nedrhňte. Potom vyperte kusy bielizne s použitím príslušného programu. Ťažko odstrániteľné alebo zaschnuté škvŕny je niekedy možné odstrániť len viacnásobným práním.
- Symboly na štítkoch s pokynmi na ošetrovanie



Vhodné pre bežný proces prania; napr. program bavlna



Je potrebný šetrný prací proces; napr. program ľahko udržateľné



Je potrebný veľmi šetrný prací proces; napr. program jemné/hodváb



Vhodné na ručné pranie; napr. program vlna 







Nie je určené na pranie v práčke.

Príprava bielizne na sušenie

Upozornenie: Na zaistenie rovnomerného výsledku sušenia roztriedte bielizeň podľa:

- Typu tkaniny
- Symbolov ošetrovania, ktoré sú uvedené na štítkoch so symbolmi ošetrovania.

Sušte len bielizeň, ktorá je označená ako „vhodná do sušičky“ alebo na ktorej sú uvedené nasledujúce symboly ošetrovania:

-  : Môžete vybrať  **intenzívne sušenie**
-  : Môžete vybrať  **jemné sušenie**

Nasledovné odevy sa nesmú sušiť:

-  = symbol ošetrovania „Nesušiť“
- Jemné tkaniny (hodváb, syntetické záclony).
- Tkaniny, ktoré obsahujú gumovú penu alebo podobné materiály.
- Tkaniny, ktoré boli ošetrované horľavými kvapalinami, napr. odstraňovačom škvrn, petrolejovým éterom a riedidlami.
Nebezpečenstvo výbuchu!
- Tkaniny, ktoré stále obsahujú lak na vlasy alebo podobné látky.



Upozornenia

- Pred sušením musia byť tkaniny vyprané v rukách odstredené pri vhodných otáčkach odstredovania.
- Pred sušením odstredte pri optimálnych otáčkach. Odstredovanie pri otáčkach vyšších ako 1 000 ot/min sa odporúča pre vlnu, viac ako 800 ot/min pre tkaninu s jednoduchou starostlivosťou.
- Nežehlite ihneď po sušení. Odporúča sa najskôr stočiť bielizeň, aby sa zvyšková vlhkosť rovnomerne rozložila.

- Aby sa zabezpečil dobrý výkon pri sušení, mali by sa pokrývky, froté utierky a iné veľké tkaniny sušiť samostatne.
- Neprekračujte maximálnu náplň.

Škrobenie

Upozornenie: Bielizeň by sa nemala ošetrovať zmäčkovačom tkanín.

1. Zapnite spotrebič.
2. Zvoľte program **plákanie**.
3. Do Dávkovač  dávajte škrob v súlade s pokynmi výrobcu (ak je to potrebné, najskôr ju vyčistite).
4. Tlačte na tlačidlo  **Start/Reload (štart/doplnenie)**.

Farbenie / bielenie

Farbenie je možné len v rozsahu bežnom v domácnosti. Soľ môže ušľachtilú oceľ porušiť! Dodržiavajte údaje výrobcu farbiacich prostriedkov.

Bielizeň **neodfarbujte** v spotrebiči.



Pracie prostriedky a aviváže

Svoj spotrebič a bielizeň môžete ochrániť výberom a používaním správnych pracích prostriedkov a aviváží. Môžete použiť všetky pracie prostriedky a aviváže, ktoré sú vhodné pre váš spotrebič.

Upozornenie: Prečítajte si bezpečnostné informácie → *Strana 5* aby ste si boli istí, že spotrebič používate bezpečným spôsobom.

Pokyny výrobcu na používanie a dávkovanie nájdete na balení.

Upozornenia

- Používajte iba tekuté pracie prostriedky, ktoré tečú samé
- Nemiešajte rozdielne tekuté prostriedky
- Nemiešajte prací prostriedok a aviváž
- Nepoužívajte produkty, na ktorých sa vytvorila zatuhnutá vrstva alebo sú veľmi zatuhnuté
- Nepoužívajte výrobky s obsahom rozpúšťadiel, žieravých činidiel alebo prchavých látok (napr. bielidlo)
- Farbivá používajte len zriedka, pretože soľ môže poškodiť nehrdzavejúcu oceľ
- V spotrebiči nepoužívajte bieliace činidlá

Odporúčané pracie prostriedky











Tieto informácie vám majú pomôcť pri výbere správneho pracieho prostriedku pre vaše veci.





















Látky	Prací prostriedok	Program	Teplota
Biele tkaniny odolné voči teplu vyrobené z bavlny alebo ľanu	Bežný prací prostriedok s optickým zosvetlením	Cottons	Od nízkej teploty až do 90 °C
Farebné tkaniny vyrobené z ľanu alebo bavlny	Prací prostriedok na farebnú bielizeň bez bielidla alebo optického zosvetlenia	Cottons	Od nízkej teploty až do 60 °C
Farebné tkaniny vyrobené z nekrčivých alebo syntetických materiálov	Prací prostriedok na farebnú bielizeň/jemnú bielizeň bez optického zosvetlenia	Easy Care	Od nízkej teploty až do 60 °C
Jemné tkaniny vyrobené z hodvábu alebo viskózy	Jemná bielizeň	Delicates/Silk	Od nízkej teploty až do 40 °C
Wool	Prací prostriedok na vlnu	Wool	Od nízkej teploty až do 40 °C

Tip: Na stránke www.cleanright.eu nájdete ďalšie informácie o pracích prostriedkoch, avivážach a čistiacich činidlách pre domáce použitie.





Prehľad programov

Voliteľný program

Program/typ bielizne	Možnosti/informácie
<p>Názov programu</p> <p>Krátke vysvetlenie programu a uvedenie, pre ktoré tkaniny je vhodný.</p>	<p>Max. náplň na pranie/ Max. náplň na sušenie</p> <p>Max. náplň v kg v závislosti od modelu a programu</p> <p>rozsah dostupných teplôt* v °C</p> <p>rozsah dostupných otáčok* v ot./min</p> <p>možné nastavenia doplnkového programu*</p> <p>možné nastavenie pre sušenie* možné vybrať/zrušiť výber ✓, nedá sa zvoliť -</p> <p>aviváž</p>
<p>bavlna</p> <p>Odolné tkaniny a tkaniny odolné voči teplu vyrobené z bavlny alebo ľanu.</p> <p>Upozornenia</p> <ul style="list-style-type: none"> Symbol  (informačný signál na čistenie bubna) bliká, ak ste dlhšiu dobu nepoužili žiaden program pri teplote 60 °C alebo vyššej. Nenaplňujte bielizeň a zvolte program bavlna 90°C na čistenie a údržbu bubna a vonkajšej vane, symbol potom zmizne. → <i>Strana 48</i> Zapnutie/vypnutie informačného signálu čistenia bubna. → <i>"Nastavenia spotrebiča" na strane 42</i> 	<p>8,0 (5,0**) kg/5,0 kg</p> <p> -90 °C</p> <p>400 - 1 400 ot./min</p> <p> Prewash (predpierka),  Less Ironing (ľahké žehlenie),  Speed Perfect</p> <p> Drying Aim (cieľ sušenia) ✓ (* ✓,  ✓,  ✓)</p> <p>možné</p>
<p>* V závislosti od modelu a programu.</p> <p>** Znížená náplň s doplnkovým programom  Speed Perfect.</p>	

Program/typ bielizne	Možnosti/informácie
<p>eco 40-60</p> <p>Vhodné na pranie štandardne znečistenej tkaniny z bavlny, ľanu a zmiešanej tkaniny a sušenie, aby mohli byť hneď uložené do skrine.</p> <p>Upozornenia</p> <ul style="list-style-type: none"> ■ Tkaniny, ktoré je možné prať podľa symbolu na bielizni od 40 °C  do 60 °C , je možné prať spoločne v rovnakom cykle. ■ Prací výkon sa zhoduje s najvyššou triedou pracieho výkonu podľa právnych noriem. Na dosiahnutie optimálnej energetickej efektívnosti a najlepšieho pracieho výkonu sa teplota prania automaticky upravuje podľa zaťažiteľnosti a nie je možné ju zmeniť. ■ Program Wash and dry môžete dosiahnuť výberom programu eco 40-60 a aktivovaním  Drying Aim (cieľ sušenia). 	<p>8,0 kg/5,0 kg</p> <p>-</p> <p>400 – 1 400 ot./min</p> <p> Prewash (predpierka),  Less Ironing (ľahké žehlenie)</p> <p> Drying Aim (cieľ sušenia) ✓ (☐⁺ ✓, ☐ ✓,  ✓)</p> <p>možné</p>
<p>ľahko udržateľné</p> <p>Tkaniny vyrobené zo syntetických materiálov alebo zmiešaných materiálov.</p>	<p>4,0 kg/2,5 kg</p> <p> - 60 °C</p> <p>400 – 1 400 ot./min</p> <p> Prewash (predpierka),  Less Ironing (ľahké žehlenie),  Speed Perfect</p> <p> Drying Aim (cieľ sušenia) ✓ (☐⁺ ✓, ☐ ✓,  ✓)</p> <p>možné</p>
<p>mix</p> <p>Zmiešaná náplň bavlnených a syntetických tkanín.</p>	<p>4,0 kg/2,5 kg</p> <p> - 60 °C</p> <p>400 – 1 400 ot./min</p> <p> Prewash (predpierka),  Less Ironing (ľahké žehlenie),  Speed Perfect</p> <p> Drying Aim (cieľ sušenia) ✓ (☐⁺ ✓, ☐ ✓,  ✓)</p> <p>možné</p>
<p>* V závislosti od modelu a programu.</p> <p>** Znížená náplň s doplnkovým programom  Speed Perfect.</p>	

Program/typ bielizne	Možnosti/informácie
<p>šport/fitness</p> <p>Na jemné čistenie športového a voľnočasového oblečenia vyrobeného z mikrovlákiem, ovčej vlny alebo syntetických materiálov. Sušenie pri nízkej teplote pre starostlivosť o tkaninu. Vyberte želané ciele sušenia.</p>	<p>2,0 kg/2,0 kg</p> <p>✳ -40 °C</p> <p>400 – 800 ot./min</p> <p>↓, Prewash (predpierka), ⊞ Less Ironing (ľahké žehlenie)</p> <p>☀ Drying Aim (cieľ sušenia) ✓ (⊞+ ✓, ⊞ ✓, ⊞ -)</p> <p>nie je možné</p>
<p>rýchly 15'/Wash & Dry 60'</p> <p>Pre malé množstvo mierne znečistených odevov vyrobených z bavlny, ľanu, syntetických tkanín alebo zmiešaných materiálov. Cca 15 minút prania. Ak vyberiete funkciu sušenia, nasleduje cca 45 minút procesu sušenia.</p> <p>Upozornenie: Predvolený program je rýchly 15'. Program Wash & Dry 60' môžete zapnúť stlačením tlačidla ☀ Drying Aim (cieľ sušenia).</p>	<p>2,0 kg/1,0 kg</p> <p>✳ -40 °C</p> <p>400 – 1 000 ot./min</p> <p>-</p> <p>☀ Drying Aim (cieľ sušenia) ✓ (⊞+ -, ⊞ ✓, ⊞ -)</p> <p>možné</p>
<p>plákanie</p> <p>Pre opláchnutie s nasledujúcim cyklom odstredovania.</p>	<p>-/-</p> <p>-</p> <p>⊖ - 1 400 ot./min</p> <p>⊞ Less Ironing (ľahké žehlenie)</p> <p>☀ Drying Aim (cieľ sušenia) ✓ (⊞+ ✓, ⊞ ✓, ⊞ ✓)</p> <p>možné</p>
<p>odstredovanie/odčerpanie</p> <p>Na odstredovanie s voliteľnou rýchlosťou pri odstredovaní a následným vypúšťaním. Ak ste zvolili ⊖, spustí sa program odčerpanie, po vypláchnutí sa voda vypustí, bez cyklu odstredovania.</p>	<p>-/-</p> <p>-</p> <p>⊖ - 1 400 ot./min</p> <p>⊞ Less Ironing (ľahké žehlenie)</p> <p>☀ Drying Aim (cieľ sušenia) ✓ (⊞+ ✓, ⊞ ✓, ⊞ ✓)</p> <p>nie je možné</p>
<p>* V závislosti od modelu a programu.</p> <p>** Znížená náplň s doplnkovým programom ⊞ Speed Perfect.</p>	

Program/typ bielizne	Možnosti/informácie
vlna  Tkaniny prané ručne alebo v práčke, ktoré sú vyrobené z vlny alebo obsahujú vlnu; obzvlášť jemný program prania, aby sa zabránilo zrazeniu bielizne, s dlhšími prestávkami v programe (počas ktorých oblečenie zostáva vo vode).	2,0 kg/- ❄ -40 °C ⚙ - 800 ot./min - ☀ Drying Aim (cieľ sušenia) - možné
jemné/hodváb Na jemné, prateľné tkaniny, napr. vyrobené z hodvábu, saténu, syntetických vlákien alebo zmiešaných materiálov (napr. hodvábne blúzky, hodvábne šatky).	2,0 kg/- ❄ - 40 °C ⚙ - 800 ot./min ⬇ Prewash (predpierka),  Less Ironing (ľahké žehlenie) ☀ Drying Aim (cieľ sušenia) - možné
Iron Assist  Program na odstránenie zápachu a pokrčenia, vhodný na vlnu, ľan, obleky atď., ktoré nepotrebujú časté pranie.	-/1,0 kg - - - ☀ Drying Aim (cieľ sušenia) - nie je možné
Upozornenia <ul style="list-style-type: none"> Po ukončení programu sa odporúča zavesiť oblečenie do vetraného prostredia na 3 – 5 minút. V prípade plynulého používania programu refresh sa odporúča medzi každým cyklom programu refresh pustiť prací cyklus, aby ste odstránili zápach zo spotrebiča. V tomto programe sa nemôže používať prací prostriedok. 	
☀ My Time sušenie Zmiešané tkaniny; na mierne znečistenú bielizeň z bavlny a syntetických materiálov. Trvanie programu je možné nastaviť vždy od minimálne 20 minút. Maximálna dĺžka programu je 120 minút, môže sa znížiť v 10-minútových intervaloch.	-/5,0 kg - - - ☀ Drying Aim (cieľ sušenia) - nie je možné
Upozornenia <ul style="list-style-type: none"> Pre tento program nie je možné zvoliť predvolené nastavenie  Finished in/ Time Dry (hotové za/čas sušenia). Tento program sa používa iba na proces sušenia, prací prostriedok sa nedá pridať. Odporúča sa použiť funkciu automatického sušenia, aby ste dosiahli lepší výsledok sušenia a šetrili energiu. 	
* V závislosti od modelu a programu. ** Znížená náplň s doplnkovým programom  Speed Perfect .	

Program/typ bielizne	Možnosti/informácie
☀️ jemné sušenie	-/2,5 kg
Samostatný program jemného sušenia pre sušenie tkanín pri nižšej teplote,	-
- výberom možnosti dosiahnete automaticky výsledok sušenia vhodný do skrine cupboard+,	-
- výberom možnosti dosiahnete automaticky výsledok sušenia vhodný do skrine cupboard,	☀️ Drying Aim (cieľ sušenia) ✓ (✓, ✓, ✓)
- výberom možnosti dosiahnete automaticky výsledok sušenia vhodný na žehlenie.	nie je možné
☀️ intenzívne sušenie	-/5,0 kg
Samostatný program normálneho sušenia pre sušenie tkanín pri vyššej teplote,	-
- výberom možnosti dosiahnete automaticky výsledok sušenia vhodný do skrine cupboard+,	-
- výberom možnosti dosiahnete automaticky výsledok sušenia vhodný do skrine cupboard,	☀️ Drying Aim (cieľ sušenia) ✓ (✓, ✓, ✓)
- výberom možnosti dosiahnete automaticky výsledok sušenia vhodný na žehlenie.	nie je možné
* V závislosti od modelu a programu.	
** Znížená náplň s doplnkovým programom Speed Perfect.	

Tabuľka sušenia

Odporúčaný program sušenia	Náplň na sušenie (kg)	Odhadovaný čas sušenia (min)		
		(Suché na žehlenie)	(Suché do skrine)	(Suché do skrine+)
☀️ intenzívne sušenie	0,5 – 2,0	40 – 70	40 – 90	60 – 100
	2,0 – 3,0	70 – 90	90 – 120	100 – 130
	3,0 – 5,0	90 – 130	120 – 210	130 – 240
☀️ jemné sušenie	0,5 – 1,5	20 – 50	30 – 60	70 – 120
	1,5 – 2,5	50 – 80	60 – 110	120 – 160

- i Rozvrh sušenia je len referenčný. V prípade pracích a sušiacich programov sa má trvanie prania pridať pri celkovom čase programu.
 - i Čas uvedený vyššie je referenčná hodnota, skutočný efekt sušenia môže byť ovplyvnený typom oblečenia, hmotnosťou oblečenia, stupňom dehydratácie a teplotou okolia.
 - i Aby sa dosiahol efekt rovnomerného sušenia, odporúča sa rozlišovať medzi ťažkým a ľahkým odevom. Napríklad na sušenie oddelte hrubý uterák a košeľu.
- Na sušenie objemného alebo ťažkého oblečenia sa odporúča **i (Suché do skrine+)**.
- i Pokrčenia oblečenia po sušení znížite tak, že dáte sušiť malé množstvo oblečenia.
 - i Čas sušenia programu, ktorý nie je uvedený v tabuľke, bude uvedený na displeji.

P+ Predvolené nastavenia programu

Prednastavenia zvoleného programu môžete zmeniť. Nastavenia môžete zmeniť aj vtedy, keď zvolený program prebieha. Účinky závisia od aktuálneho kroku programu.



Temp. (voľba teploty)

Pred tým a potom, ako program začne, môžete zmeniť nastavenie teploty v závislosti od toho, v akom štádiu sa program nachádza tak, že prispôbíte požadovanú teplotu na displeji.

Maximálna teplota, ktorú je možné nastaviť, závisí od zvoleného programu.

Spin (ot.)

V závislosti od toho, v akom štádiu sa program nachádza, môžete zmeniť rýchlosť odstreďovania (v ot./min, otáčky za minútu) pred programom a počas programu prispôbením požadovanej rýchlosti na displeji.

Nastavenie : =„Bez otáčok“. Voda z plákania sa vypúšťa, ale nie je to posledný cyklus odstreďovania. Bielizeň ostane vlhká vo vnútri bubna, napr. pre takú bielizeň, ktorú nemáte odstreďovať.

Môžete zvoliť „Bez otáčok“, aby sa zabránilo pokrčeniu, ak bielizeň nebude zo spotrebiča vybraná ihneď po ukončení programu.

Maximálna rýchlosť, ktorú je možné nastaviť, závisí od modelu a programu, ktorý bol vybraný.

Finished in/ Time Dry (hotové za/čas sušenia)



Pred spustením programu môžete predvoliť koniec programu („Finish in“ (Skončiť za) čas) v 0,5 h (h = hodina) intervaloch (medzi „minimálnym možným časom ukončenia“ a 9,5 h) alebo v hodinových intervaloch (Medzi 10 h a 24 h) až po max. 24 hodín.

Vykonáte to nasledovne:

1. Zvoľte program (okrem programu  **My Time sušenie***).
Pre zvolený program zobrazí čas trvania programu, napr. **2:30** (hodiny:minúty).
2. Opakovane stláčajte tlačidlo  **Finished in/ Time Dry (hotové za/čas sušenia)** dovtedy, kým sa nezobrazí požadovaný počet hodín.
3. Zvoľte tlačidlo  **Start/Reload (štart/doplnenie)**.
Program sa spustí.
Na displeji sa zobrazí zvolený počet hodín (napr. **8h**), ktorý bude odpočítavať spustenie pracieho programu. Potom sa zobrazí čas trvania programu.

Upozornenie: Dĺžka programu sa po jeho spustení nastaví automaticky. Zmeny na predvolené nastavenia programu alebo ďalšie nastavenia programu môžu tiež zmeniť trvanie programu.

Po spustení programu (ak bol zvolený čas „Finish in“ (Skončiť za) a program sa ešte nespustil) môžete zmeniť predvolený počet hodín nasledujúcim spôsobom:

1. Zvoľte tlačidlo  **Start/Reload (štart/doplnenie)**.
2. Opakovane stláčajte tlačidlo  **Finished in/ Time Dry (hotové za/čas sušenia)** dovtedy, kým sa nezmení počet hodín.
3. Zvoľte tlačidlo  **Start/Reload (štart/doplnenie)**.

* V závislosti od modelu

P+ Dodatočné nastavenia programu

Upozornenie: V prehľade nájdete možné dodatočné nastavenia programu, ktoré sa líšia podľa modelu.

Výberom ďalších nastavení programu môžete lepšie prispôsobiť proces prania / sušenia vašej bielizne.

V závislosti od postupu programu je možné nastavenia vyberať alebo rušiť ich výber.

Ak je aktivované nastavenie, kontrolky tlačidiel sa rozsvietia.

Po vypnutí spotrebiča sa nastavenia nezachovajú.





Drying Aim (cieľ sušenia)

Stlačením  **Drying Aim (cieľ sušenia)** aktivujete alebo deaktivujete funkciu sušenia. Pranie a sušenie bez prerušenia je možné, ak je funkcia aktivovaná (iba pre programy **Voliteľného sušenia**). Podľa potreby si môžete vybrať z troch cieľových režimov sušenia:

 **(Suché do skrine):** Pre jednovrstvové tkaniny. Odevy je možné zložiť alebo zavesiť do skrine. To je štandardný cieľový režim sušenia. V tomto režime sa čas sušenia nastavuje automaticky podľa množstva bielizne, ktorá sa má sušiť.

 **(Suché do skrine+):** V prípade tkanín vyrobených z hrubých, viacvrstvových látok, ktoré je potrebné sušiť dlhšie. Odevy je možné zložiť alebo zavesiť do skrine. Bielizeň je viac suchá ako v režime Cupboard dry (Sušenie do skrine).

 **(Suché na žehlenie):** Pre jemnú bielizeň. Výrobky vhodné na žehlenie (žehlenie výrobkov, aby sa predišlo pokrčeniu). Odevy je možné ešte zavesiť, pokiaľ neuschnú.

Proces sušenia by pokračoval po procese prania, ak je aktivovaný  **Drying Aim (cieľ sušenia)**. Ak potrebujete samostatný program sušenia, môžete zvoliť  **intenzívne sušenie**,  **jemné sušenie** alebo  **My Time sušenie**.

Upozornenia

- Neprekračuje maximálne hmotnosti náplne pre sušenie. Prehľad programov → "Voliteľný program" na strane 30
- Maximálne otáčky odstreďovania pre prací program s fázou sušenia sa automaticky zvolia, aby sa získal dobrý výsledok sušenia.

Prewash (predpierka)

Predpieranie na veľmi znečistenú bielizeň.

Stlačením  **Prewash (predpierka)** ho aktivujete alebo deaktivujete.

Upozornenie: Vložte prací prostriedok do dávkovača I a II.

Less Ironing (ľahké žehlenie)

Špeciálne ovládanie pomocou zníženej rýchlosti plákania, po ktorom nasleduje prehadzovanie, vďaka ktorému bielizeň nie je tak pokrčená.

Stlačením  **Less Ironing (ľahké žehlenie)** ho aktivujete alebo deaktivujete.

Upozornenie: Ak bol aktivovaný  **Less Ironing (ľahké žehlenie)**, bielizeň si po odstreďovaní udrží vyššiu ako priemernú úroveň vlhkosti.

≡⌚ Speed Perfect

Kratšie pranie pri dosiahnutí výsledku prania, ktorý je v súlade s bežným výkonom.

Tento doplnkový program zapnete alebo vypnete stlačením tlačidla ≡⌚ **Speed Perfect**.

Upozornenie: Pri aktivácii nastavenia doplnkového programu ≡⌚ **Speed Perfect** sa zníži maximálna náplň prania a na prací proces bude potrebná dodatočná voda.

Prevádzka spotrebiča

Príprava spotrebiča

Pred dodaním bol spotrebič dôkladne testovaný. Aby ste odstránili vodu, ktorá zostala z testovania, mali by ste spustiť prvý prací cyklus bez bielizne a s použitím programu **bavlna 90°C**.
→ "Pred prvým praním" na strane 20

Upozornenia

- Nikdy nezapínajte poškodený spotrebič!
 - Informujte zákaznícky servis!
1. Zasuňte zástrčku do zásuvky.



Varovanie **Nebezpečenstvo usmrtienia** **elektrickým prúdom!**

V prípade dotknutia sa súčastí pod prúdom hrozí riziko usmrtienia.

- Nikdy nevyťahujte elektrickú zástrčku ťahaním za sieťový kábel.
- Elektrickú zástrčku zasúvajte/ vyťahujte suchými rukami.

2. Otvorte vodovodný kohútik.

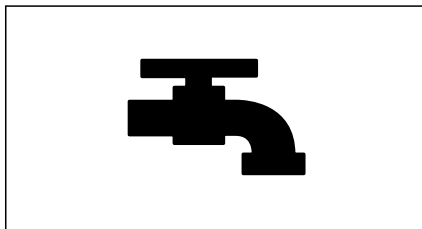

3. Otvorte dverka spotrebiča.

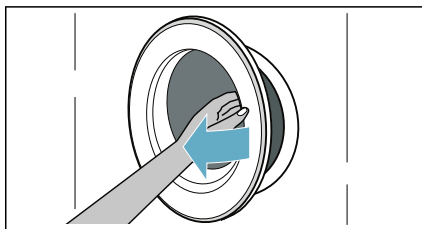

Zvoľte program/zapnite spotrebič

Upozornenie: Ak ste aktivovali detskú poistku, musíte ju pred výberom programu najskôr deaktivovať.

Použite programový volič a vyberte požadovaný program. Programový volič môžete otáčať ktorýmkoľvek smerom.

Spotrebič je zapnutý.

Predvolené nastavenia programu pre vybraný program sa striedavo zobrazuje na displeji:

- Maximálna hmotnosť náplne a
- trvanie programu a
- ...

Vloženie bielizne do bubna

Otvorte dvierka, umiestnite bielizeň do bubna, uistite sa, či žiadne kusy bielizne nie sú zachytené medzi dvierkami a gumovým tesnením a zatvorte dvierka.

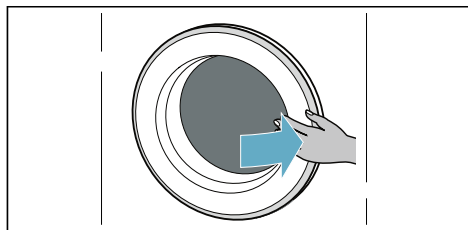
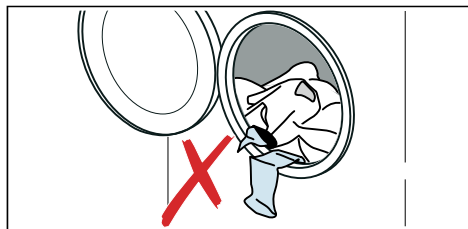

Upozornenia

- Rozložte a vložte vopred roztriedené kusy bielizne. Zmiešajte veľké a malé kusy. Kusy bielizne na pranie rôznej veľkosti sa lepšie rozložia počas cyklu odstreďovania. Jednotlivé kusy bielizne môžu spôsobiť nevyvážené zaťaženie.
- Dbajte na maximálnu špecifikovanú hmotnosť náplne. Preplnenie nepriaznivo ovplyvňuje výsledok prania/sušenia a podporuje krčenie.

Dávkovanie a pridanie pracieho prostriedku a aviváže

Pozor!

Poškodenie spotrebiča

Pracie prostriedky a prípravky na predošetrovanie bielizne (napr. odstraňovač škvŕn, spreje na predpieranie atď.) môžu poškodiť povrchy práčky so sušičkou. Chráňte povrchy práčky so sušičkou pred týmito prípravkami. Pomocou vlhkej handričky okamžite odstráňte akékoľvek zvyšky jemných rozpraškov a ostatné zvyšky/kvapôčky.

Dávkovanie

Pracie prostriedky a aviváž dávajte v závislosti od:

- tvrdosti vody (spýtajte sa vašej vodárenskej spoločnosti),
- údajov výrobcu na obale,
- množstva bielizne,
- znečistenia.

Plnenie dávkovačov

1. Vytiahnite zásuvku na prací prostriedok.

Varovanie

Podráždenie očí/pokožky!

Ak otvoríte zásuvku na prací prostriedok, keď je spotrebič spustený, môže prací prostriedok alebo aviváž vytečť.

Opatrne otvorte zásuvku.

Ak sa dostane prací prostriedok/ aviváž do kontaktu s očami alebo pokožkou, dôkladne ich vypláchnite. V prípade náhodného prehltnutia vyhľadajte lekársku pomoc.

2. Nalejte prací prostriedok a/alebo aviváž.

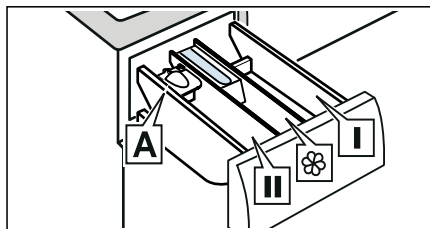

- Dávkač I Prací prostriedok na predošetrenie a dezinfekčný prostriedok na odev. (len pre spotrebič s funkciou predošetrenia a dezinfekcie)
- Dávkač ☼ Zmäkčovač, škrob. Neprekračujte maximálnu náplň.
- Dávkač II Prací prostriedok pre hlavné pranie, zmäkčovač vody, bieliaci prostriedok, odstraňovač škvŕn.
- Dávkač A* Pre dávkovanie tekutého pracieho prostriedku.

*závisí od modelu

Upozornenia

- Vždy postupujte pri dávkovaní akýchkoľvek pracích prostriedkov, pomôcok na čistenie, aviváže a čistiacich prostriedkov podľa pokynov výrobcu.
- Viskóznym zmäkčovačom a kondicionérom tkaniny rozriedte vodou. Tým zabránite upchaniu.
- Pri otvorení zásuvky na prací prostriedok počas prevádzky spotrebiča buďte opatrní.

Pomôcka na dávkovanie A* tekutého pracieho prostriedku

*závisí od modelu

Umiestnite pomôcku na dávkovanie A, aby ste odmerali správne množstvo tekutého pracieho prostriedku:

1. Vytiahnite zásuvku na prací prostriedok. Zatláčte na vložku a zásuvku celkom vyberte.

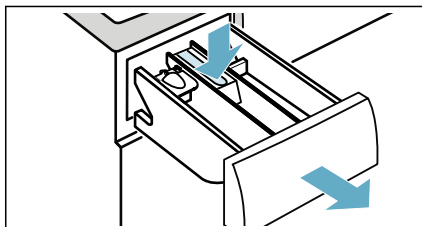

2. Vysuňte pomôcku pre dávkovanie dopredu, sklopte ju nadol, zaklapnite ju na jej miesto.

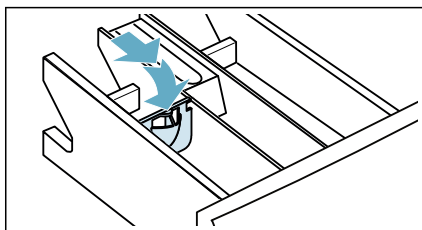

3. Vložte zásuvku späť.

Upozornenie: Pomôcku na dávkovanie nepoužívajte na gélové prací prostriedky a prací prášky, či pre programy s predošetrením, alebo keď je nastavený čas „Finish in“ (Skončiť o).

V prípade modelov bez pomôcky pre dávkovanie vlejte tekutý prací prostriedok do príslušného dávkača a vložte ho do bubna.

Spustenie programu

Stlačte a podržte tlačidlo  **Start/Reload (štart/doplnenie)** na 1 – 2 sekundy a potom tlačidlo uvoľnite. Program sa spustí a dvierka spotrebiča sa zatvoria.



Na paneli displeja sa zobrazí finish-in time a bude sa odpočítavať čas do spustenia programu. Po spustení programu sa zobrazí čas trvania programu. A rozsvietia sa symboly priebehu programu.

Detská poistka

Spotrebič môžete zablokovať tak, aby neboli náhodne zmenené nastavenia. Ak tak chcete urobiť, aktivujte detskú poistku.



Aby ste aktivovali detskú poistku:

Po spustení programu ťuknite na tlačidlá  **Speed Perfect** a  **Finished in/ Time Dry (hotové za/čas sušenia)** a podržte ich 3 sekundy. Na displeji sa rozsvieti symbol .

-  sa rozsvieti: detská poistka je aktivovaná.
-  bliká: Ak bol nastavený program a nastavenia programu, keď bola aktivovaná detská poistka.

Upozornenie: Keď program skončí, zobrazí sa **END (Koniec)**. Dvierka sú odomknuté. Symbol  zostane zobrazený, aby vám to pripomenulo deaktiváciu detskej poistky.

Na deaktiváciu detskej poistky:



Ťuknite na tlačidlá  **Speed Perfect** a  **Finished in/ Time Dry (hotové za/čas sušenia)** a podržte ich, dokiaľ nezmizne symbol .

Doplnenie/vyberanie bielizne

Po spustení programu (iba pre pranie) môžete v prípade potreby pridať alebo odobrať bielizeň.

Ťuknite na tlačidlo  **Start/Reload (štart/doplnenie)**. Spotrebič skontroluje, či je naplnenie možné.

Ak sa na displeji zobrazí nasledovné:

- Symbol  zmizne, zmena naplnenia je možná.
- Symbol  svieti, zmena naplnenia nie je možná.

Na pokračovanie programu ťuknite na tlačidlo  Start/Reload (štart/doplnenie). Program automaticky pokračuje.

Upozornenia

- Pri pridávaní bielizne dvierka nenechávajte otvorené príliš dlho, pretože z bielizne môže vytekať voda.
- Z bezpečnostných dôvodov dvierka zostanú zamknuté, ak je hladina vody alebo teplota príliš vysoká alebo ak sa bubon točí a v danom momente nie je možné pridať bielizeň.

Zmena programu



Ak ste náhodou spustili nesprávny program, môžete tento program zmeniť nasledujúcim spôsobom:

1. Ťuknite na tlačidlo  **Start/Reload (štart/doplnenie)**.
2. Vyberte iný program.
3. A znovu ťuknite na tlačidlo  **Start/Reload (štart/doplnenie)**. Nový program sa spustí od začiatku.



Upozornenie: Keď je aktivované sušenie, môžete program zmeniť priamo voličom programov.

Zrušenie programu

Pre pracie programy pri vysokých teplotách:

1. Ťknite na tlačidlo  **Start/Reload (štart/doplnenie)** .
2. Na schladenie bielizne: zvolte **plákanie**.
3. Ťknite na tlačidlo  **Start/Reload (štart/doplnenie)** .

Pre pracie programy pri nízkych teplotách:

1. Ťknite na tlačidlo  **Start/Reload (štart/doplnenie)** .
2. Zvolte **odstreďovanie/odčerpanie**.
3. Ťknite na tlačidlo  **Start/Reload (štart/doplnenie)** .

Na výber programov v procese sušenia:

1. Prepnete programový volič na akýkoľvek iný program.
2. Počkajte niekoľko minút, kým bielizeň nevychladne, potom sa dverka odblokujú.

Koniec programu

End (Koniec) sa rozsvieti na displeji a indikátory **—** a  sú vypnuté.

Ak ste zvolili , po vypláchnutí sa voda vypustí, bez cyklu odstreďovania.

Upozornenia

- Ak na displeji blíkajú **Hot (horúce)** pred skončením programu sušenia, teplota v bubne je vysoká. Program na schladenie bubna bude spustený, pokiaľ teplota v bubne nepoklesne.

- Ak nevyberiete bielizeň do 15 min po ukončení procesu sušenia, spustí sa proces ochrany proti krčeniu, aby sa bielizeň nepokrčila. Tento proces trvá približne 30 minút. Na displeji sa bude striedavo zobrazovať **0:00, ERR, Lo a End**, a symbol  sa bude zobrazovať ako symbol stavu. Môžete sa dotknúť ľubovoľného tlačidla, čím ukončíte tento proces. Potom sa dverka odblokujú a bielizeň môžete vybrať.

Vyberanie bielizne/vypnutie spotrebiča

1. Nastavte programový volič na **Off (vypnuté)**.
2. Otvorte dverka a vyberte bielizeň.
3. Zatvorte prívod vody.
Upozornenie: Nevyžaduje sa pre modely s funkciou Aqua-Stop.

Upozornenia

- Nenechajte v bubne žiadne kusy bielizne. Pri ďalšom praní sa môže zraziť alebo zafarbiť ďalší kus.
- Z bubna a gumového tesnenia odstráňte všetky cudzie predmety – nebezpečenstvo znečistenia hrdzou.
- Gumové tesnenie utrite dosucha.

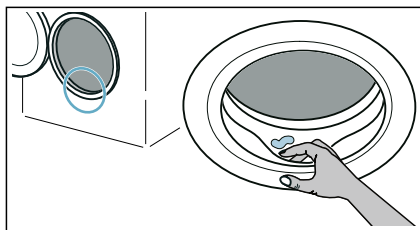

- Nechajte dverka a zásuvku na prací prostriedok otvorené, aby mohla vyschnúť.
- Vždy počkajte do skončenia programu, keďže spotrebič môže byť stále zamknutý. Potom spotrebič vypnite a počkajte, kým sa odistí.

Nastavenia spotrebiča

Môžete zmeniť nasledovné nastavenia:

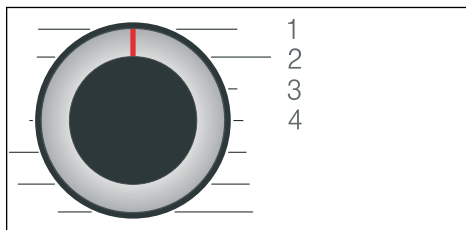

- Hlasitosť koncového signálu.
- Hlasitosť signálu tlačidiel.
- Zapnutie/vypnutie informačného signálu údržby bubna.

Ak chcete zmeniť tieto nastavenia musíte aktivovať režim nastavenia.



1/2/3/4... položky na programovom voliči

Aktivujte režim nastavenia:

1. Nastavte programový volič do polohy 1. Spotrebič je zapnutý.
2. Ťuknite na tlačidlo  **Spin (ot.)** a pridržte ho a zároveň otočte programový volič v smere hodinových ručičiek do polohy 2. Pustite tlačidlo  **Spin (ot.)**.

Režim nastavenia je aktivovaný a aktuálne nastavenia sa zobrazujú na paneli displeja.

Zmena hlasitosti a informácie o údržbe bubna

Použite tlačidlo  **Finished in/ Time Dry (hotové za/čas sušenia)** na zmenu nasledujúcich nastavení v príslušných polohách programového voliča:

- 2: Hlasitosť koncového signálu.

- 3: Hlasitosť signálov tlačidiel.



0 = vyp., 1 = slabá hlasitosť

2 = stredná hlasitosť, 3 = vysoká hlasitosť,

4 = veľmi vysoká hlasitosť

- 4: Zapnutie/vypnutie informačného signálu údržby bubna.

 zap.

 vyp.

Ukončenie režimu nastavenia

Teraz môžete ukončiť proces a nastaviť programový volič do polohy **Off (vypnuté)**. Nastavenia sú uložené.



Snínače

Systém detekcie nevyváženého naplnenia

Automatický kontrolný systém rozpozná nevyváženosti a viacsobným nábehom na odstredovanie sa postará o rovnomerné rozdelenie bielizne.

Z bezpečnostných dôvodov budú pri veľmi nevyhodnom rozdelení bielizne znížené otáčky alebo sa nebude odstredovať.

Upozornenie: Dajte do bubna malé a veľké kusy bielizne.



Čistenie a údržba

⚠ Varovanie

Nebezpečenstvo usmrtenia!

Ak sa dotknete častí pod napätím, hrozí nebezpečenstvo zásahu elektrickým prúdom.

Otočte programový volič na **Off (vypnuté)**. Vytiahnite sieťovú zástrčku.

Pozor!

Nebezpečenstvo požiaru a výbuchu!

Čistiace prostriedky, ktoré obsahujú rozpúšťadlá, napr. čistiace rozpúšťadlá, môžu produkovať toxické výpary. Nepoužívajte čistiace prostriedky, ktoré obsahujú rozpúšťadlá.

Pozor!

Spotrebič sa môže poškodiť!

Čistiace prostriedky, ktoré obsahujú rozpúšťadlá, napr. čistiace rozpúšťadlo, môžu spôsobiť poškodenie povrchu a častí na spotrebiči. Nepoužívajte čistiace prostriedky, ktoré obsahujú rozpúšťadlá.

Plášť prístroja/kontrolný panel

- Okamžite odstráňte zvyšky pracích a čistiacich prostriedkov.
- Utrite mäkkou, vlhkou utierkou.
- Nepoužívajte drsné utierky, špongie alebo čistiace prostriedky (čistič nerezovej ocele).
- Spotrebič nečistite tlakovou vodou.

Bubon

⚠ Varovanie

Nebezpečenstvo zranenia/vecných škôd a poškodenia spotrebiča!

Dlhodobé pranie pri nízkych teplotách a chýbajúce vetranie spotrebiča môžu poškodiť bubon a spôsobiť zranenie. Pravidelne používajte program na čistenie bubna alebo perie pri teplote najmenej 60 °C.

Po každej prevádzke nechajte dvierka a zásuvku na prací prostriedok otvorené, aby mohol spotrebič vyschnúť.

Používajte čistiace prostriedky bez obsahu chlóru, nepoužívajte oceľovú vlnu.

Pri tvorbe zápachu v práčke, príp. na vyčistenie bubna použite program **bavlna 90 °C** bez bielizne.

Odstránenie vodného kameňa

Pri správnom dávkovaní pracieho prostriedku nie je potrebné odstraňovanie vodného kameňa. Ak predsa áno, postupujte podľa údajov výrobcu odvápnovacieho prostriedku. Vhodné odvápnovacie prostriedky je možné zakúpiť na našej internetovej stránke alebo v zákazníckom servise.

Vyprázdnenie a čistenie zásuvky na prací prostriedok a jej krytu

Ak spotrebič obsahuje zvyšky pracieho prostriedku alebo zmäkčovača tkanín:

1. Vytiahnite zásuvku na prací prostriedok. Zatlačte na vložku a zásuvku celkom vyberte.

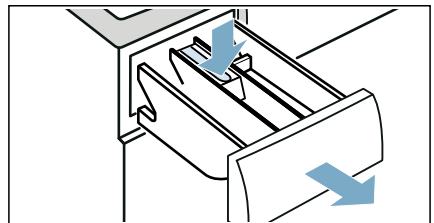

2. Ak chcete vybrať vložku: Zatlačte vložku prstami zospodu nahor.

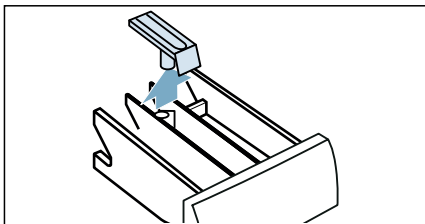

3. Vyčistite dávkovač pracieho prostriedku a vložku vodou pomocou kefy, a vysušte ich. Vyčistite tiež vnútro krytu.

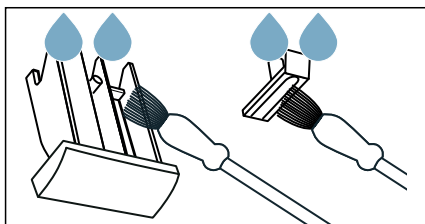

4. Vložte vložku a zaistite ju na mieste (zatlačte valec na vodiaci čap).

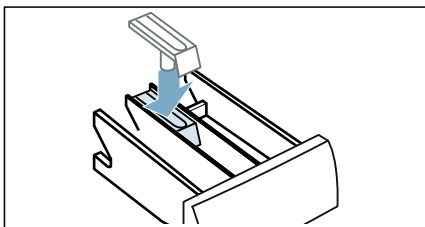

5. Zatlačte ju do zásuvky na prací prostriedok.

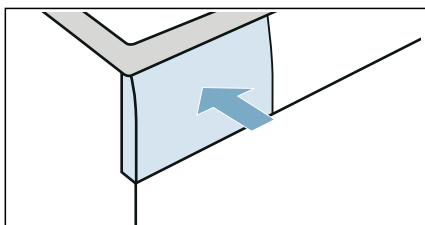

Upozornenie: Nechajte zásuvku na prací prostriedok otvorenú, aby sa zvyšná voda mohla odpariť.

Vypúšťacie čerpadlo je zapchané

Upozornenie: Zatvorte vodovodný kohútik, aby ste zabránili vtečeniu ďalšej vody a zabezpečili, aby sa voda vypustila prostredníctvom čerpadla.

⚠ Varovanie

Nebezpečenstvo obarenia!

Počas prania pri vysokých teplotách má voda veľmi vysokú teplotu. Ak prídete do kontaktu s horúcou vodou, môže dôjsť k opareniu. Najskôr nechajte vodu vychladnúť.

1. Otočte programový volič na **Off (vypnuté)**. Vytiahnite sieťovú zástrčku.
2. Otvorte servisné veko.

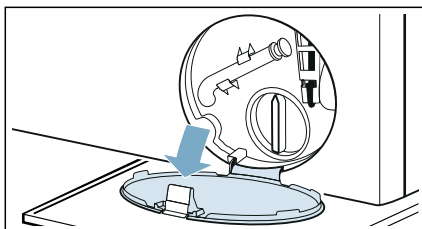

3. Vyberte odtokovú hadicu z držiaka. Vyberte tesniaci kryt a nechajte vodu vytiecť do vhodnej nádoby. Vymeňte tesniaci kryt a umiestnite vypúšťaciu hadicu späť do držiaka.

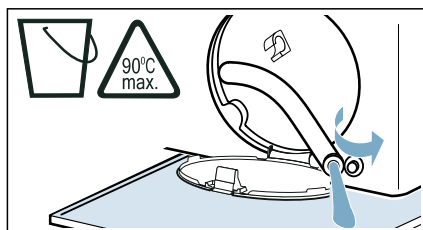

4. Opatrne odskrutkujte kryt čerpadla. Môže vytečť zvyšková voda. Vyčistite vnútro, závit krytu čerpadla a teleso čerpadla. Obežné koleso vypúšťacieho čerpadla sa musí dať otáčať.

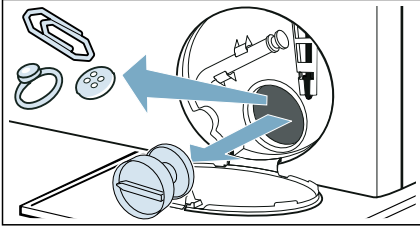

5. Napasujte a priskrutkujte kryt čerpadla. Rukoväť musí byť vo vertikálnej polohe.

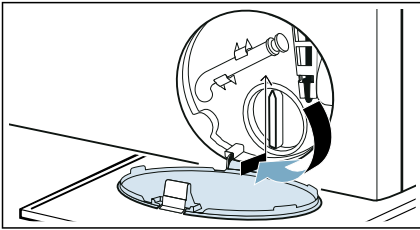

6. Zatvorte servisnú krytku.

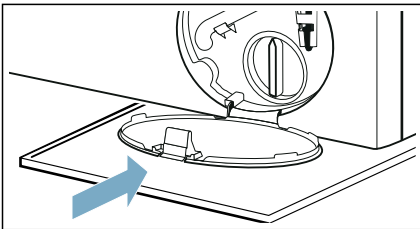

Upozornenie: Aby ste predišli vytečeniu nepoužitého pracieho prostriedku do odpadu počas ďalšieho prania: vlejte 1 liter vody do Dávkovač II a spustíte program **odčerpanie**.

Upchatá odtoková hadica na sifóne

1. Otočte programový volič na **Off (vypnuté)**. Vytiahnite sieťovú zástrčku.
2. Uvoľnite hadicovú objímku. Opatrne vyberte vypúšťaciu hadicu. Môže dôjsť k úniku zvyškovej vody.
3. Vyčistite vypúšťaciu hadicu a pripájacie hrdlo sifónu.

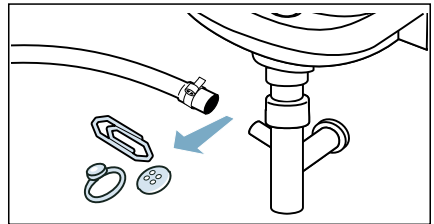

4. Znovu pripojte vypúšťaciu hadicu a zaistite pripojenie pomocou hadicovej objímky.

Filter na prívode vody je upchatý

Uvoľnite tlak vody v prívodnej hadici:

1. Zatvorte prívod vody.
2. Zvoľte ľubovoľný program (okrem programov **plákanie, odstreďovanie, odčerpanie**).
3. Zvoľte tlačidlo **Start/Reload (štart/doplňenie)**. Nechajte program bežať približne 40 sekúnd.
4. Otočte programový volič na **Off (vypnuté)**.
5. Vytiahnite sieťovú zástrčku.

Vyčistite filtre:

1. Odpojte hadicu zo zadnej strany spotrebiča.

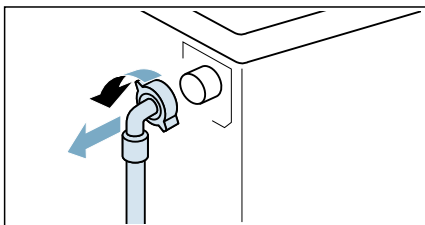

2. Na vybratie filtra použite kliešte.

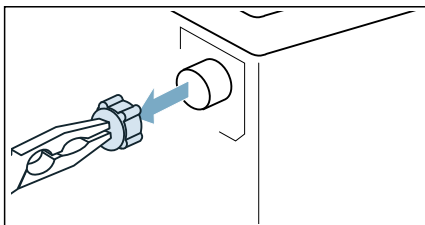

3. Vyčistite filter malou kefkou.

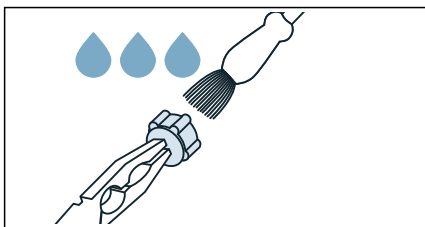

4. Pripojte hadicu a skontrolujte jej tesnosť.

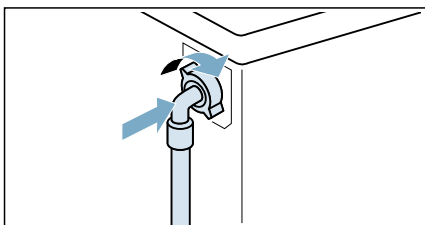

? Poruchy a ich odstraňovanie

Núdzové uvoľnenie

Napr. výpadok napájania alebo v prípade prerušenia napájania

Program ďalej pokračuje, keď sa obnoví dodávka elektrického napájania.

Avšak v prípade, že bielizeň musí byť vybratá, dvierka spotrebiča je možné otvoriť nasledujúcim spôsobom:

⚠ Varovanie

Nebezpečenstvo obarenia!

Keď periete pri vysokých teplotách, hrozí nebezpečenstvo obarenia pri kontakte s horúcou vodou a bielizňou. Ak je to možné, najskôr ho nechajte vychladnúť.

⚠ Varovanie

Riziko poranenia!

Zasahovanie do bubna počas jeho točenia môže spôsobiť poranenie rúk. Nesiahajte do bubna, ak sa ešte otáča. Počkajte, kým sa bubon prestane otáčať.

Pozor!

Poškodenie vodou!

Akákoľvek unikajúca voda môže spôsobiť škody.
Neotvárajte dverka, ak cez sklo na dverkách vidíte vodu.



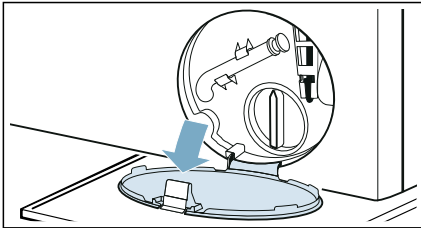

1. Otočte programový volič na **Off (vypnuté)**. Vytiahnite sieťovú zástrčku.
2. Otvorte servisné veko.

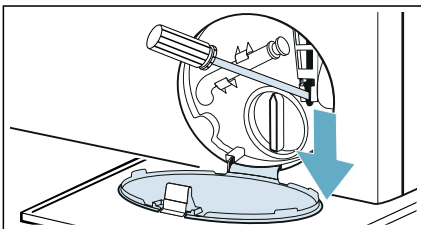

3. Vypustite vodu. → *Strana 44*
4. Potiahnite a uvoľnite núdzové otváranie smerom nadol pomocou nástroja.
Dvierka je možné potom otvoriť.



Informácie zobrazované na displeji

Displej	Príčina/oprava
	<ul style="list-style-type: none"> ■ Rýchle blikanie + signál: dvierka sa otvorili a úroveň vody je príliš vysoká. Zatvorte dvierka, pokračujte v programe s tlačidlom  Start/Reload (štart/doplnenie) alebo zvolíte odčerpanie. ■ Pomalé blikanie: teplota zámku dvierok je príliš vysoká na to, aby sa dali dvierka otvoriť. Počkajte cca 30 sekúnd, kým sa teplota zámku dvierok neznižuje.
H0Ł (horúce)	Teplota v bubne je príliš vysoká. Počkajte na spotrebič, aby schladil bielizeň, dokiaľ na displeji zmizne H0Ł (horúce) , potom môžete otvoriť dvierka.
	<ul style="list-style-type: none"> ■ Blikanie (bez napájania vodou): Je kohútik otvorený? Je filter na prívide vody upchatý? → "Filter na prívide vody je upchatý" na strane 45 Je prívodná hadica zalomená alebo blokovaná? ■ Svietí (nízky tlak vody): Ieň pre informáciu. Nemá to vplyv na priebeh programu. Predĺži sa trvanie programu.
Rozsvieti sa 	Detská poistka je aktivovaná – deaktivujte ju.
Symbol  bliká	Spustíte program bavlna 90°C na vyčistenie a údržbu bubna a vonkajšej vane. Upozornenia <ul style="list-style-type: none"> ■ Spustíte program bez bielizne. ■ Použite prací prášok alebo čistiaci prostriedok obsahujúci bielidlo. Aby sa zabránilo peneniu, používajte len polovičné množstvo pracieho prostriedku v porovnaní s odporúčaniami výrobcu. Nepoužívajte čistiace prostriedky určené pre vlnu a jemnú bielizeň. ■ Zapnutie/vypnutie informačného signálu údržby bubna. → <i>Strana 42</i>
E:36 sa strieda s -10	<ul style="list-style-type: none"> ■ Vypúšťacie potrubie alebo hadica na odtok vody je blokovaná. Vyčistite vypúšťacie potrubie a odtokovú hadicu. ■ Vypúšťacie potrubie alebo hadica na odtok vody je zachytená alebo zaseknutá. Zabezpečte, aby vypúšťacie potrubie a hadica na odtok vody neboli zalomené ani zachytené. ■ Vypúšťacie čerpadlo je blokované. → "Vypúšťacie čerpadlo je zapchané" na strane 44 ■ Vypúšťacia hadica v sifóne je blokovaná. → "Upchatá odtoková hadica na sifóne" na strane 45 ■ Hadica na odtok vody je zapojená príliš vysoko. Odtokovú hadicu nainštalujte maximálne vo výške 1 metra. → <i>Strana 17</i>
E:35 sa strieda s -10 (platí pre špeciálne modely)	V spodnom žľabe je voda, zo spotrebiča vyteká voda. Zatvorte vodovodný kohútik. Kontaktujte zákaznický servis.
H:95 sa strieda s Ěnd (Koniec) po skončení programu	Pri fáze sušenia nebola zistená žiadna voda, čo môže negatívne ovplyvniť výsledok sušenia. → "Filter na prívide vody je upchatý" na strane 45

Displej	Príčina/oprava
H:32 sa strieda s Ěnd (Koniec) po skončení programu	Systém detekcie nerovnomerného naplnenia zastavil cyklus odstredovania, pretože bielizeň je nerovnomerne rozmiestnená. Rozmiestnite malé a veľké kusy bielize v bubne rovnomerne.
Ostatné hlásenia	Otočte programový volič do polohy Off (vypnuté) , počkajte päť sekúnd a potom ho zase zapnite. Ak sa zobrazí údaj znova, zavolajte zákaznícky servis.

Poruchy a ich odstraňovanie.

Poruchy	Príčina/oprava
Zo spotrebiča vyteká voda.	<ul style="list-style-type: none"> ■ Pripojte správne vypúšťaciu hadicu alebo ju vymeňte. ■ Uťahnite závit na prívodnej hadici.
Dvierka nie je možné otvoriť.	<ul style="list-style-type: none"> ■ ---- (Zastavenie opláchnutia = bez záverečného vypustenia) je aktivované (v závislosti od modulu). Program bude pokračovať, ak zvolíte odstredovanie/odčerpanie a stlačíte ▷ Start/Reload (štart/doplnenie). ■ Teplota v bubne je príliš vysoká na to, aby sa dali otvoriť dvierka. ■ Je aktivovaná bezpečnostná funkcia. Zastaviť program? ■ Hladina vody v bubne je príliš vysoká. ■ Je možné dvierka otvoriť len pomocou núdzového uvoľnenia? → "Núdzové uvoľnenie" na strane 46
Spotrebič sa nenaplní vodou. Prací prostriedok sa nedávkuje.	<ul style="list-style-type: none"> ■ Nespúšťa sa program? ■ Je otvorený kohútik? ■ Môže byť filter na prívode vody upchatý? → "Filter na prívode vody je upchatý" na strane 45 ■ Upozornenie: Ak bol nainštalovaný prídavný vodný filter (v závislosti od modelu), skontrolujte výskyt kontaminácie a vyčistite ho, ak sa vyžaduje → osobitná inštalácia a pokyny k čisteniu pre vodný filter. ■ Je prívodná hadica zalomená alebo blokováná?
Program sa nespustí.	<ul style="list-style-type: none"> ■ Stlačili ste tlačidlo ▷ Start/Reload (štart/doplnenie) alebo ste zvolili ☺ Finished in/ Time Dry (hotové za/čas sušenia)? ■ Sú dvierka zatvorené? ■ Je aktivovaná detská poistka? Deaktivujte detskú poistku. ■ Je aktivovaný režim „shop“? Ak sa po zapnutí spotrebiča na displeji počas 5 sekúnd zobrazí SHO, spotrebič je v režime „shop“. Počkajte, kým z displeja nezmizne správa SHO. Aspoň na 5 sekúnd stlačte a podržte tlačidlo ▷ Start/Reload (štart/doplnenie). Na displeji sa objaví OFF. Otočte programový volič na Off (vypnuté). Teraz ste už vypli režim „shop“. Teraz môžete spotrebič používať ako obvykle.

Poruchy	Príčina/oprava
Voda sa nevypúšťa.	<ul style="list-style-type: none"> ■ Vypúšťacie potrubie alebo hadica na odtok vody je blokovaná. Vyčistite vypúšťacie potrubie a hadicu na odtok vody. ■ Vypúšťacie potrubie alebo hadica na odtok vody je zachytená alebo zaseknutá. Zabezpečte, aby vypúšťacie potrubie a hadica na odtok vody neboli zalomené ani zachytené. ■ Vypúšťacie čerpadlo je blokované. → "Vypúšťacie čerpadlo je zapchané" na strane 44 ■ Vypúšťacia hadica v sifóne je blokovaná. → "Upchatá odtoková hadica na sifóne" na strane 45 ■ — — — (Zastavenie opláchnutia = bez záverečného vypustenia) je aktivované (v závislosti od modelu). Program bude pokračovať, ak zvolíte odstreďovanie/odčerpávanie a stlačíte  Start/Reload (štart/doplnenie). ■ Hadica na odtok vody je zapojená príliš vysoko. Hadicu na odtok vody nainštalujte maximálne vo výške 1 metra. → "Dĺžky hadice a kábla" na strane 17
Vodu nie je v bubne vidieť.	Nejde o poruchu – voda je pod viditeľnou úrovňou.
Do dávkovača/-ov bol naliaty nesprávny prací prostriedok/aviváž.	<p>Vyprázdnite dávkovač(e), vyčistite ich a potom do nich nadávkujte správne produkty. → "Vyprázdnenie a čistenie zásuvky na prací prostriedok a jej krytu" na strane 43 → "Dávkovanie a pridanie pracieho prostriedku a aviváže" na strane 38</p>
Prací prostriedok alebo aviváž zatuhli v dávkovačoch.	<p>Vyprázdnite dávkovač(e), vyčistite ich a potom do nich nadávkujte správne produkty. → "Vyprázdnenie a čistenie zásuvky na prací prostriedok a jej krytu" na strane 43 → "Dávkovanie a pridanie pracieho prostriedku a aviváže" na strane 38</p>
Z dávkovača pracieho prostriedku vyteká pena.	<p>Použilo sa príliš veľa pracieho prostriedku? Zmiešajte 1 polievkovú lyžicu zmäččovača tkanín s ½ litrom vody a vlejte do dávkovača II. (Nie pre tkaniny do prírody, na šport a podšité tkaniny!) Pre ďalší cyklus prania znížte dávku pracieho prostriedku. Používajte bežne dostupné pracie prostriedky a aviváže s nízkou tvorbou peny, ktoré sú vhodné pre práčky.</p>
Opakované intenzívne penenie.	Použili ste príliš veľa pracieho prostriedku? Pri ďalšom pracom cykle s rovnakou náplňou pridajte menšie množstvo pracieho prostriedku.
Prací prostriedok alebo aviváž kvapkajú popod tesnenie a zbierajú sa pri dvierkach alebo v záhybe tesnenia.	V dávkovačoch je priveľa pracieho prostriedku alebo aviváže. Pri plnení dávkovačov si dávajte pozor, aby ste neprekročili značku max .

Poruchy	Príčina/oprava
Výsledok odstredovania nie je uspokojivý. Bielizeň je mokrá alebo príliš vlhká.	<ul style="list-style-type: none"> ■ Nejde o poruchu – systém detekcie nerovnomerného naplnenia zastavil cyklus odstredovania, pretože bielizeň je nerovnomerne rozmiestnená. Rozmiestnite malé a veľké kusy bielizne v bubne rovnomerne. ■ Je zvolené ďalšie nastavenie programu  Less Ironing (fahké žehlenie) (v závislosti od modelu)? ■ Je zvolené ďalšie nastavenie programu Tiché alebo je zvolený program Tiché (v závislosti od modelu)? ■ Je zvolená rýchlosť príliš nízka?
Cyklus odstredovania sa aktivuje niekoľkokrát.	Nejde o poruchu – systém na zisťovanie nerovnomerného naplnenia upravuje vyváženie.
Program trvá dlhšie ako obvykle.	<ul style="list-style-type: none"> ■ Nejde o poruchu – systém na zisťovanie nevyváženého naplnenia upravuje rozloženie opakovaným vyvažovaním bielizne. ■ Nejde o poruchu – je aktivovaný systém na detekciu peny – bol zapnutý cyklus pláchania.
Počas cyklu prania sa zmení dĺžka programu.	Nejde o poruchu – priebeh programu je optimalizovaný pre konkrétny proces prania. To môže zmeniť dĺžku programu zobrazovanú na displeji.
Zápach, tvorba kameňa v spotrebiči.	Spustíte program bavlna 90°C bez bielizne. Pridajte prací prášok alebo čistiaci prostriedok obsahujúci bielidlo. Upozornenie: Aby sa zabránilo peneniu, používajte len polovičné množstvo pracieho prostriedku v porovnaní s odporúčaniami výrobcu. Nepoužívajte pracie prostriedky určené pre vlnu a jemnú bielizeň.
Hlasné zvuky, vibrácie a „pohyb“ spotrebiča počas cyklu odstredovania.	<ul style="list-style-type: none"> ■ Je spotrebič vyvážený? → <i>"Vyrovnanie" na strane 19</i> ■ Sú nožičky spotrebiča upevnené? Upevnite nožičky spotrebiča. ■ Odstránili ste prepravné blokovacie prvky? → <i>"Odstránenie prepravných blokovacích prvkov" na strane 15</i>
Svetelné indikátory displeja počas prevádzky spotrebiča nefungujú.	<ul style="list-style-type: none"> ■ Došlo k výpadku elektrického napájania? ■ Vypálili sa poistky? Obnovte alebo vymeňte poistky. ■ Pokiaľ sa porucha pravidelne opakuje, obráťte sa na zákaznícky servis.
Na bielizni sa nachádzajú zvyšky pracieho prostriedku.	<ul style="list-style-type: none"> ■ Niektoré pracie prostriedky bez fosfátov obsahujú zvyšky nerozpustné vo vode. ■ Zvoľte možnosť plákanie alebo bielizeň po vypraní vykefujte.
Počas fázy sušenia je počut hluk odstredovania.	Ide o inovatívny proces, ktorý je známy ako termálne odstredovanie a používa sa na zníženie spotreby energie počas fázy sušenia. Je to takto navrhnuté, takže počkajte, kým program neskončí.
Na bielizni sa nachádzajú vlákna.	Spustíte program bavlna ❄ (studená) bez bielizne a pracieho prostriedku, aby ste odstránili vlákna, ktoré sa nazbierali v bubne práčky pri predchádzajúcom cykle sušenia.
Počas fázy sušenia je počut hluk prívodu vody.	Práčka so sušičkou používa technológiu kondenzácie. Počas sušenia je preto neustále potrebná voda. Preto musí byť vodovodný kohútik celý čas, až do konca fázy sušenia, otvorený.

Poruchy	Príčina/oprava
Predĺžený čas sušenia.	<ul style="list-style-type: none"> ■ Spustíte program bavlna * (studená), aby ste odstránili vlákna, ktoré sa v bubne práčky nazbierali počas fázy sušenia. ■ Ak je teplota okolia vyššia ako 30 °C, môže sa predĺžiť čas sušenia. ■ Nedostatočná cirkulácia vzduchu v miestnosti môže predĺžiť čas sušenia. Vyvetrajte miestnosť.
Program sušenia sa nespustí.	<ul style="list-style-type: none"> ■ Nie je zvolené nastavenie doplnkového programu sušenia? ■ Dvierka práčky nie sú riadne zatvorené?
Krčenie.	<ul style="list-style-type: none"> ■ Ku krčeniu dochádza vtedy, keď prekročíte maximálnu náplň alebo zvolíte nevhodný program pre daný typ tkaniny. Všetky potrebné informácie nájdete v tabuľke prehľadu programov. ■ Hneď po vysušení oblečenie vyberte; ak ho necháte v bubne, môže sa pokrčiť.
Výsledok sušenia nie je uspokojivý (bielizeň nie je dostatočne suchá).	<ul style="list-style-type: none"> ■ Po ukončení programu sa zdá, že je bielizeň vlhšia, ako je v skutočnosti. Bielizeň rozprestrite, aby sa mohlo rozptýliť teplo. ■ Príliš vysoká teplota okolia (nad 30 °C) alebo nedostatočné vetranie v miestnosti, v ktorej je práčka so sušičkou umiestnená. ■ Bielizeň nebola pred sušením dostatočne dobre odstredená. Vždy nastavte najvyššie otáčky odstreďovania, ktoré je možné pre daný program vybrať. ■ Práčka so sušičkou je preťažená: dodržiavajte odporúčania pre maximálnu hmotnosť náplne v tabuľke programov a na displeji hmotnosti náplne. Práčku so sušičkou nepreťažujte, keďže maximálna hmotnosť náplne počas fázy sušenia je nižšia ako maximálna hmotnosť náplne pre cyklus prania. Po praní s maximálnou hmotnosťou na pranie vyberte bielizeň z práčky so sušičkou a rozdeľte ju do dvoch cyklov sušenia. ■ Napätie dodávky elektriny z elektrickej siete je príliš nízke (menej ako 200 V) – zabezpečte vhodné elektrické napájanie. ■ Tlak vody je príliš nízky. Na základe princípu kondenzácie vody nízky tlak vody spôsobí to, že odparovaná para nekondenzuje správne a úplne. ■ Vodovodný kohútik je počas sušenia zatvorený. Kvôli využitiu technológie kondenzácie vody na sušenie nechajte počas procesu sušenia pripojený vodovodný kohútik otvorený, v opačnom prípade nie je zaručené správne sušenie. ■ Hrubé viacvrstvé tkaniny alebo tkaniny s hrubými výplňami ľahko schnú na povrchu, ale nie vo vnútri. Tento proces vyrovnávania môže trvať dlhšie.
<p>Ak chybu nedokážete odstrániť svojpomocne (po otočení programového voliča na Off (vypnuté) a zase do polohy zap.), alebo potrebujete opravu:</p> <ul style="list-style-type: none"> ■ Otočte programový volič na Off (vypnuté). Vytiahnite sieťovú zástrčku. ■ Zatvorte vodovodný kohútik a kontaktujte zákaznícky servis. 	



Zákaznícky servis

Ak máte otázky ohľadom používania, nedokážete sami odstrániť chyby na spotrebiči alebo ak potrebujete opravu spotrebiča, obráťte sa na zákaznícky servis.

Mnoho problémov dokážete vyriešiť sami po prečítaní informácií o odstraňovaní chýb v tomto návode na použitie alebo na našej webovej stránke. Ak to tak nie je, obráťte sa na náš zákaznícky servis.

Vždy nájdeme vhodné riešenie a pokúsime sa vyhnúť zbytočným návštevám technikov zákazníckeho servisu.

V prípade akýchkoľvek nárokov na záruku zabezpečíme, aby bol váš spotrebič opravený vyškolenými technikmi zákazníckeho servisu s použitím originálnych náhradných dielov, a to aj po uplynutí záruky výrobcu.

Z bezpečnostných dôvodov by opravy na spotrebiči mal vykonávať iba vyškolený špecializovaný personál. Nárok na záruku zanikne, ak opravy alebo zásahy vykonali osoby, ktoré na tento účel nie sú oprávnené, alebo ak boli naše spotrebiče vybavené náhradnými, dodatočnými alebo doplnkovými dielmi, ktoré neboli originálnymi dielmi a ktoré spôsobili chybu.

Originálne náhradné diely relevantné pre danú funkciu v súlade s príslušnou objednávkou Eco-design je možné získať od zákazníckeho servisu po dobu najmenej 10 rokov od dátumu uvedenia vášho spotrebiča na trh v Európskom hospodárskom priestore.

Upozornenie: Podľa podmienok záruky výrobcu je využívanie zákazníckeho servisu zdarma.

Podrobné informácie o záručnej lehote a podmienok záruky vo vašej krajine získate v zákazníckom servise, u svojho

predajcu alebo na našej webovej stránke.

Ak sa spojíte so zákazníckym servisom, bude sa od vás vyžadovať, aby ste uviedli číslo výrobku (E-Nr.) a výrobné číslo (FD) svojho spotrebiča.

Kontaktné informácie zákazníckeho servisu nájdete v priloženom adresári zákazníckeho servisu alebo na našej webovej stránke.

Číslo výrobku (E-Nr.) a výrobné číslo (FD)

Číslo výrobku (E-Nr.) a výrobné číslo (FD) nájdete na typovom štítku spotrebiča.

V závislosti od modelu sa typový štítok nachádza:

- Na vnútornej strane dvierok
- Na vnútornej strane krytu pre údržbu.
- Na zadnej strane spotrebiča.

Poznačte si podrobnosti o svojom spotrebiči a telefónne číslo zákazníckeho servisu, aby ste ich mohli rýchlo znovu nájsť.

Viac informácií o svojom modeli môžete nájsť online na adrese <https://energylabel.bsh-group.com> * Táto webová adresa je prepojená s oficiálnou databázou produktov EU EPREL. V čase tlače ešte nebola táto webová adresa zverejnená. Dodržiavajte pokyny pre vyhľadávanie modelov. Identifikátor modelu je tvorený znakmi pred lomkou v čísle výrobku (E-Nr.) na typovom štítku. Identifikátor modelu môžete tiež nájsť v prvom riadku energetického štítku EÚ.

Dôverujte odborným znalostiam výrobcu. Kontaktujte nás. Môžete sa tak uistiť, že opravy vykoná školený personál servisu a použije originálne náhradné diely.

* Týka sa to len krajín v rámci Európskeho hospodárskeho priestoru.

Hodnoty spotreby

Nasledujúce informácie sú poskytnuté v súlade s nariadením EÚ o ekodizajne. Hodnoty dané pre programy iné než Eco 40-60 sú príznačné a boli stanovené v súlade s príslušnými normami EN60456 a EN62512.

Funkcia automatického dávkovania bola v rámci tohto účelu deaktivovaná. Poznámka k porovnávaciemu testu: deaktivujte funkciu automatického dávkovania, pokiaľ táto funkcia nie je predmetom testovania.

Program	stanovená kapacita [kg]	spotreba energie [kWh/cyk- lus] *	spotreba vody [l/ cyklus] *	Trva- nie progra- mu [h:min] *	maximálna teplota [°C] * 5 min	otáč- ky pri od- stre- dňovan í [ot/ min] *	zvyšková vlh- kosť [%] *
eco 40-60 **	8,0	1,102	56,0	3:32	46	1400	53
eco 40-60 **	4,0	0,580	43,0	2:48	36	1400	53
eco 40-60 **	2,0	0,145	24,0	2:10	23	1400	53
eco 40-60 + ☀ Drying Aim (cieľ sušenia) + 🗑️ (Suché do skrine)**	5,0	3,850	87,0	7:30	39	-	-0,1
eco 40-60 + ☀ Drying Aim (cieľ sušenia) + 🗑️ (Suché do skrine)**	2,5	2,040	45,0	5:05	35	-	-0,1
bavlna 20 °C	8,0	0,390	90,0	3:05	26	1400	53
bavlna 40 °C	8,0	1,140	90,0	3:21	42	1400	53
bavlna 40 °C + 📄 Prewash (predpierka)	8,0	1,170	96,0	3:51	42	1400	53
bavlna 60 °C	8,0	1,450	90,0	3:17	53	1400	53
ľahko udržiava- tel'né 40 °C	4,0	0,815	66,5	2:29	43	1400	23
mix 40 °C	4,0	0,655	48,0	1:00	40	1400	48
vlna 🌀 30 °C	2,0	0,215	41,5	0:41	27	800	48

* Sledované hodnoty sa môžu odchyľovať od uvedených hodnôt v závislosti od tlaku vody, tvrdosti vody a teploty prívodnej vody, teploty prostredia, typu, množstva a úrovne znečistenia bielizne, použitého pracieho prostriedku, výpadkov dodávky elektrickej energie a zvolených doplnkových funkcií.

** Testovací program v súlade s nariadením EÚ o ekodizajne a nariadení EÚ o energetických štítkoch so studenou vodou (15 °C).

Technické údaje

Rozmery:

84,8 cm x 59,8 cm x 59,0 cm
(výška × šírka × hĺbka)

Hmotnosť:

71 kg

Pripojenie napájania:

Menovité napätie 220-240V, 50 Hz
Minimálna ochrana inštalácie (≡)10 A
Menovitý výkon 1900-2300 W

Tlak vody:

100 – 1 000 kPa (1 – 10 bar)

Záruka Aqua-Stop

Platí len pre spotrebiče s funkciou Aqua-Stop

Okrem zákonnej záruky, ktorú poskytuje predajca na základe kúpnej zmluvy a okrem našej záruky na spotrebič poskytujeme náhradu za nasledovných podmienok:

1. Ak dôjde k poškodeniu vodou spôsobenému v dôsledku poruchy systému Aqua-Stop, budeme domácim zákazníkom kompenzovať spôsobené škody.
2. Záruka zodpovednosti je platná po celý čas životnosti spotrebiča.
3. Predpokladom všetkých záruk je to, že spotrebič so systémom Aqua-Stop musí byť nainštalovaný a zapojený správne v súlade s našimi pokynmi. To tiež zahŕňa aj správne pripojenie predĺženia Aqua-Stop (originálne príslušenstvo). Naša záruka sa nevzťahuje na chybné napájacie hadice alebo ventily vedúce k pripojeniu systému Aqua-Stop na kohútiku.
4. Spotrebiče so systémom Aqua-Stop nemusia byť počas prevádzky pod dohľadom, ani zaistené zavretím kohútika. Kohútik je potrebné zavrieť len vtedy, ak budete dlhší čas mimo domova, napr. počas viacdňovej dovolenky.



Ďakujeme, že ste si kúpili domáci spotrebič Bosch!

Zaregistrujte svoj nový spotrebič na MyBosch teraz a ihneď využívajte tieto výhody:

- **Rady odborníkov a triky pre váš spotrebič**
- **Možnosti rozšírenej záruky**
- **Zľavy na príslušenstvo a náhradné diely**
- **Digitálny návod a všetky údaje o spotrebičoch poruke**
- **Jednoduchý prístup k servisu pre domáce spotrebiče Bosch**

Bezplatná a jednoduchá registrácia – aj cez mobilné telefóny:

www.bosch-home.com/welcome

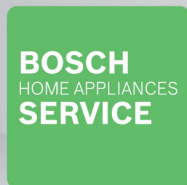

Hľadáte pomoc? Nájdete ju tu.

Odborná rada pre domáce spotrebiče Bosch v prípade, ak potrebujete pomoc pri problémoch alebo opravu od odborníkov Bosch.

Zistite všetko o mnohých spôsoboch podpory od Bosch:

www.bosch-home.com/service

Kontaktné údaje vo všetkých krajinách nájdete na uvedenom odkaze na servis.

Robert Bosch Hausgeräte GmbH

Carl-Wery-Straße 34

81739 München, GERMANY

www.bosch-home.com



9001550875 (0012)

sk