



**Cat® B26**

**Používateľská príručka**

## PRED PRVÝM POUŽITÍM SI PREČÍTAJTE BEZPEČNOSTNÉ OPATRENIA

- Pozorne si prečítajte túto príručku a odporúčané bezpečnostné opatrenia, aby sa zabezpečilo správne používanie tohto zariadenia.
- Napriek tomu, že ide o robustné zariadenie, prechádzajte nárazom, hádzaniu, pomliaždeniu, perforácii alebo ohýbaniu zariadenia.
- Zariadenie nezapínajte, keď je používanie zariadenia zakázané, prípadne keď by mohlo spôsobiť rušenie alebo nebezpečnú situáciu.
- Zariadenie nikdy nepoužívajte počas šoférovania.
- V nemocniciach a zdravotníckych zariadeniach vždy dodržiavajte pravidlá používania zariadenia a zariadenie vypnite v blízkosti medicínskych prístrojov.
- Ak sa zariadenie nachádza v lietadle, vypnite ho alebo aktivujte režim lietadlo, pretože môže spôsobiť rušenie riadiacich zariadení lietadla.
- Zariadenie vypínajte v blízkosti mimoriadne presných elektronických zariadení, pretože môže ovplyvniť ich výkon.
- Nepokúšajte sa rozoberať zariadenie ani jeho príslušenstvo. V prípade potreby ho musí opraviť kvalifikovaný personál.
- Zariadenie ani jeho príslušenstvo neumiestňujte do zásobníkov so silným elektromagnetickým poľom.
- Do blízkosti zariadenia neumiestňujte magnetické ukladacie médiá. • Vlnenie zo zariadenia môže vymazať údaje, ktoré sú na nich uložené.
- Zariadenie nepoužívajte v prostredí s horľavým plynom, ako je čerpacia stanica, ani ho neumiestňujte na miesto s vysokou teplotou.
- Zariadenie a príslušenstvo uchovávajte mimo dosahu malých detí. Nedovoľte deťom používať zariadenie bez dozoru.
- Používajte len schválené nabíjačky, aby ste zabránili riziku výbuchu.
- Dodržiavajte všetky zákony alebo nariadenia o používaní bezdrôtových zariadení, rešpektujte súkromie a zákonné práva ostatných.
- V prípade pacientov s medicínskymi implantátmi (srdce, kĺby atď.) udržiavajte zariadenie vo vzdialenosti 15 cm od implantátu a na opačnej strane implantátu.
- Pri používaní kábla USB dôsledne dodržiavajte príslušné pokyny v tejto príručke. V opačnom prípade môže dôjsť k poškodeniu zariadenia alebo PC.

## PRÁVNÁ POZNÁMKA

© 2019 Caterpillar.

Všetky práva vyhradené. Označenia CAT, CATERPILLAR, LET'S DO THE WORK a ich príslušné logá, dizajn „Caterpillar Yellow“, „Power Edge“ a Cat „Modern Hex“, ako aj korporátna a produktová identita použité v tomto dokumente sú ochranné známky spoločnosti Caterpillar a nesmú byť použité bez povolenia.

Bullitt Mobile Ltd. je nadobúdateľom licencie od Caterpillar Inc.

Ochranné známky spoločnosti Bullitt Mobile Ltd. a tretích strán sú majetkom príslušných vlastníkov.

Žiadna časť tohto dokumentu sa nesmie reprodukovat' ani prenášať v žiadnej podobe a žiadnymi prostriedkami bez predchádzajúceho písomného súhlasu spoločnosti Caterpillar Inc.

Produkt charakterizovaný v tejto príručke môže obsahovať softvér chránený autorskými právami, ktorý sa používa na licenčnom základe. Zákazníci nebudú žiadnym spôsobom reprodukovat', distribuovať, modifikovať, dekompilovať, rozkladať, dešifrovať, extrahovať, uplatňovať praktiky reverzného inžinierstva, poskytovať formou lízingu, postupovať ani ďalej licencovať spomínaný softvér ani hardvér, pokiaľ takéto obmedzenia nie sú zo zákona zakázané alebo takéto konanie nebolo schválené príslušnými držiteľmi autorských práv na licenčnom základe.

Slovná značka Bluetooth® a logá sú registrované ochranné známky vo vlastníctve spoločnosti Bluetooth SIG, Inc. a akékoľvek používanie takýchto značiek spoločnosťou Bullitt Group sa vykonáva v rámci licencie. Všetky ostatné ochranné známky a obchodné názvy tretích strán sú vlastníctvom ich príslušných vlastníkov.

## OZNÁMENIE

Niektoré funkcie produktu a príslušenstva charakterizované v tomto dokumente závisia od nainštalovaného softvéru, kapacity a nastavení lokálnej siete a nemusia byť aktivované alebo môžu byť obmedzené prevádzkovateľmi lokálnej siete alebo poskytovateľmi sieťových služieb. Z uvedeného dôvodu charakteristiky uvedené v tejto príručke nemusia presne zodpovedať zakúpenému produktu alebo jeho príslušenstvu.

Výrobca si vyhradzuje právo na zmenu alebo úpravu informácií alebo špecifikácií obsiahnutých v tejto príručke bez predchádzajúceho upozornenia a iných záväzkov.

Výrobca nenesie zodpovednosť za legitímnosť ani kvalitu produktov, ktoré nahráte alebo si prevezmete prostredníctvom tohto zariadenia vrátane textu, obrázkov, hudby, filmov a nezabudovaného softvéru s ochranou autorských práv. Akékoľvek dôsledky vyvstávajúce z inštalácie alebo používania vyššie uvedených produktov na tomto zariadení budete znášať vy sami.

## NARIADENIA PRE IMPORT A EXPORT

Zákazníci budú dosahovať súlad so všetkými platnými zákonmi a nariadeniami pre export a import. Zákazníci si musia zaobstarat' všetky nevyhnutné vládne povolenia a licencie na export, reexport alebo import produktu uvedeného v tejto príručke, a to vrátane softvéru a technických údajov.

# OBSAH

<b>VÍTA VÁS ZARIADENIE CAT® B26</b> .....	<b>6</b>
<b>ODPORÚČANIA TÝKAJÚCE SA ZAOBCHÁDZANIA</b> .....	<b>6</b>
<b>OBSAH BALENIA</b> .....	<b>7</b>
<b>FUNKCIE TLAČIDIEL</b> .....	<b>7</b>
<b>ZAČÍNAME</b> .....	<b>8</b>
INŠTALÁCIA SIM KARTY(-IET) .....	8
INŠTALÁCIA PAMÄŤOVEJ KARTY .....	8
<b>NABÍJANIE BATÉRIE</b> .....	<b>9</b>
<b>DÔLEŽITÉ INFORMÁCIE O BUDÚCOM POUŽÍVANÍ BATÉRIE</b> .....	<b>9</b>
<b>ZAPNUTIE/VYPNUTIE ZARIADENIA</b> .....	<b>9</b>
<b>DOMOVSKÁ OBRAZOVKA</b> .....	<b>9</b>
<b>Hlavná ponuka</b> .....	<b>10</b>
<b>UZAMKNUTIE A ODOMKNUTIE OBRAZOVKY</b> .....	<b>10</b>
UZAMKNUTIE OBRAZOVKY .....	10
ODOMKNUTIE OBRAZOVKY .....	10
<b>PANEL S OZNÁMENIAMI</b> .....	<b>11</b>
OZNÁMENIA A STAVOVÉ INFORMÁCIE.....	11
<b>PRENOS MÉDIÍ Z/DO ZARIADENIA</b> .....	<b>11</b>
<b>USKUTOČNENIE HOVORU</b> .....	<b>12</b>
<b>KONTAKTY</b> .....	<b>13</b>
<b>SMS A MMS</b> .....	<b>15</b>
<b>BLUETOOTH®</b> .....	<b>16</b>
<b>FOTOGRAFOVANIE A NAKRÚCANIE VIDEO</b> .....	<b>17</b>
<b>HUDBA</b> .....	<b>18</b>
<b>POČÚVANIE FM RÁDIA</b> .....	<b>18</b>
<b>POUŽÍVANIE ĎALŠÍCH APLIKÁCIÍ</b> .....	<b>19</b>
KALENDÁR .....	19
ALARM.....	19
STOPKY .....	19
KALKULAČKA .....	19
SVETOVÝ.....	19
PREMENA JEDNOTIEK .....	20
<b>SPRÁVA ZARIADENIA</b> .....	<b>20</b>
<b>NASTAVENIE ZVONENIA</b> .....	<b>21</b>
<b>NASTAVENIE SLUŽIEB TELEFÓNU</b> .....	<b>22</b>

<b>OCHRANA ZARIADENIA .....</b>	<b>22</b>
<b>RESETOVANIE ZARIADENIA .....</b>	<b>22</b>
<b>PRÍLOHA .....</b>	<b>23</b>
PREVENCIA STRATY SLUCHU .....	26
SÚLAD S CE SAR.....	26
NARIADENIA FCC.....	27
INFORMÁCIE O RÁDIOFREKVENČNEJ EXPOZÍCII (SAR).....	27
INFORMÁCIE O LIKVIDÁCII A RECYKLÁCII.....	28
ZNÍŽENIE MNOŽSTVA NEBEZPEČNÝCH LÁTOK.....	29
SÚLAD S PREDPISMI EÚ.....	29
TECHNICKÉ ÚDAJE ZARIADENIA B26.....	29
VYHLÁSENIE O ZHODE.....	30

## VÍTA VÁS ZARIADENIE CAT® B26

Robustný mobilný telefón Cat B26 je skonštruovaný tak, aby zvládol náročné podmienky, s ktorými sa každý deň stretávate pri práci a hre. Je vyrobený podľa najnáročnejších špecifikácií a vďaka batérii s dlhou výdržou vás telefón Cat B26 nikdy nesklame.

Váš nový mobilný telefón bol overený podľa priemyselných noriem čo sa týka robustnosti, odolnosti voči vode a prachu. Telefón CAT B26 je skonštruovaný tak, aby odolal opakovaným skúškam pádom na betón z výšky až 1,8 m (6 stôp), bol odolný proti prachu, voči extrémnym teplotám a prežil v tých najnáročnejších prostrediach.

Vďaka funkciám, ako je napríklad vysokokapacitná batéria, baterka a rozšíriteľné úložisko s kapacitou až 32 GB, telefón značky Cat dokáže svoju užitočnosť a pomôže vám čo najlepšie využiť váš rušný deň.

## ODPORÚČANIA TÝKAJÚCE SA ZAOBCHÁDZANIA

### PÁD ZARIADENIA:

- Odporúčame: Zariadenie používajte do výšky max. 1,8 metra. V tomto výškovom rozsahu je odolné voči pádu.
- Neodporúčame: Silou hádzať zariadenie z výšky väčšej ako 1,8 metra – je odolné, ale nie nezničiteľné.

### VODOTESNOSŤ:

- Odporúčame: Používajte zariadenie vo vlhkých a mokrých podmienkach. Pred použitím zariadenia vo vode sa uistite, že všetky komponenty a kryty sú správne uzatvorené. Zariadenie dokáže odolať hĺbke až 1,2 metra po dobu maximálne 35 minút.
- Neodporúčame: Pokúšať sa ho používať dlhšia ako 35 minút vo vode s hĺbkou 1,2 metra alebo hlbšej ako 1,2 metra.

### ODOLNOSŤ VOČI PRACHU A POŠKRIABANIU:

- Odporúčame: Zariadenie môžete používať v špinavom a prašnom prostredí. Zariadenie Cat B26 je certifikované podľa normy IP68, priemyselnej normy pre meranie robustnosti.

### EXTRÉMNE TEPLoty:

- Odporúčame: Zariadenie používajte v teplotnom rozsahu -25 °C až + 55 °C. Zariadenie dokáže zvládnuť extrémne zmeny teploty: veľmi rýchlu zmenu chladu na teplo a naopak.
- Neodporúčame: Používať zariadenie mimo prevádzkového teplotného rozsahu -25 °C až +55 °C.

## OBSAH BALENIA

- Zariadenie
- Príručka rýchleho spustenia
- Záruka
- Napájací kábel USB a elektrický nabíjací adaptér

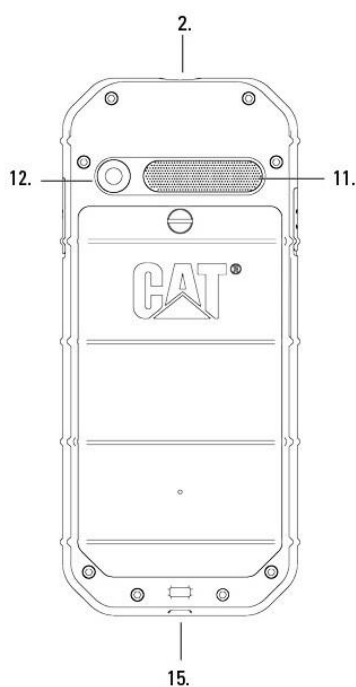
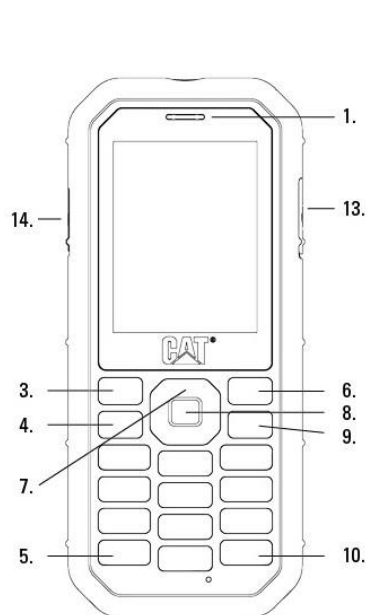

1. SLÚCHADLO
2. BATERKA
3. ĽAVÉ TLAČIDLO
4. TLAČIDLO VOLANIA/PRIJATIA HOVORU
5. ZÁMOK KLÁVESNICE
6. PRAVÉ TLAČIDLO
7. TLAČIDLO NAVIGÁCIE/ZAPNUTIA/VYPNUTIA BATERKY
8. TLAČIDLO OK
9. TLAČIDLO NAPÁJANIA/SPÄŤ/ POLOŽENIA
10. TLAČIDLO TICHÉHO REŽIMU/PREPNOTIA
11. REPRODUKTOR
12. FOTOAPARÁT
13. PORT USB
14. KONEKTOR PRE NÁHLAVNÚ SÚPRAVU
15. OTVOR NA ŠNÚRKU

## FUNKCIE TLAČIDIEL

### TLAČIDLO NAPÁJANIA

- Stlačením a podržaním zariadenie zapnete.
- Stlačením a podržaním otvoríte možnosti ponuky Vypnúť (Vypnúť/Reštartovať), keď je zariadenie zapnuté.
- Jedným stlačením uzamknete alebo prebudíte obrazovku, keď je zariadenie v režime spánku.

### TLAČIDLO NAVIGÁCIE

- Na pohybovanie sa v ponukách slúži viacsmerové navigačné tlačidlo.

### ĽAVÉ A PRAVÉ TLAČIDLO

- Tieto tlačidlá korešpondujú s možnosťami zobrazenými v dolnej časti obrazovky (vľavo a vpravo).

- Funkcia týchto tlačidiel sa mení v závislosti od ponuky.

#### TLAČIDLO OK

- Stlačením tlačidla uskutočnite výber.

## ZAČÍNAME

### INŠTALÁCIA SIM KARTY(-IET)

1. Zariadenie položte na rovný a čistý povrch, s displejom smerujúcim nahor.
2. Odstráňte kryt batérie, potom špičkou prsta vytiahnite batériu.
3. Vložte SIM kartu do zásuvky na SIM kartu 1/SIM kartu 2 tak, aby zlaté kontakty SIM karty smerovali ku kontaktom konektora SIM (otočenú nadol).
4. Opatrne nasadte kryt a upevnite ho na svoje miesto.

### INŠTALÁCIA PAMÄŤOVEJ KARTY

1. Zariadenie položte na rovný a čistý povrch, s displejom smerujúcim nahor.
2. Odstráňte kryt batérie, potom špičkou prsta vytiahnite batériu.
3. Vložte kartu microSD do zásuvky na pamäťovú kartu.
4. Opatrne nasadte kryt a upevnite ho na svoje miesto.

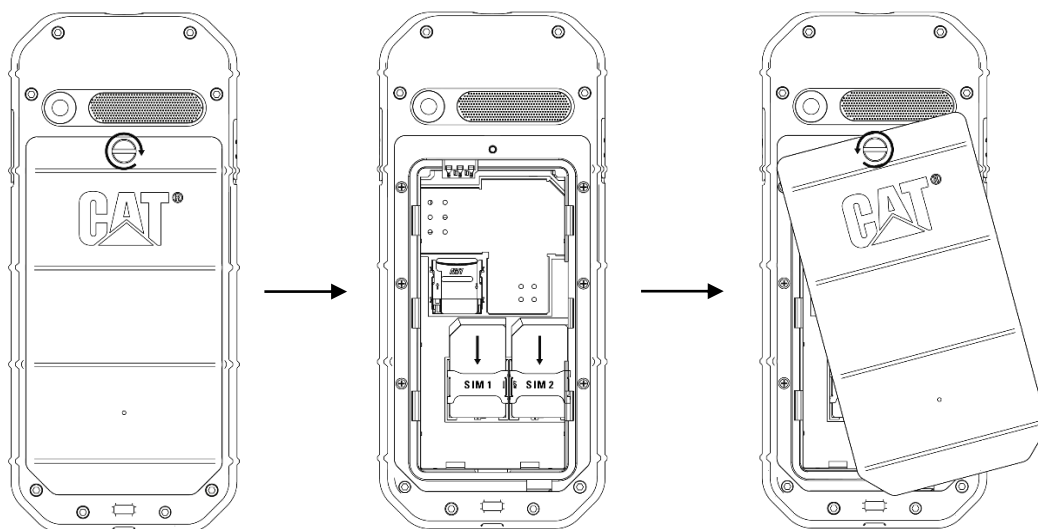

#### POZNÁMKA:

- Na kartu microSD nepôsobte nadmernou silou, aby nedošlo k poškodeniu karty alebo priečinka.
- Pri vkladaní karty microSD alebo SIM karty skontrolujte, či je telefón vypnutý a odpojený od externého zdroja napájania.



## NABÍJANIE BATÉRIE

Pred prvým použitím zariadenia budete musieť nabiť batériu.

### 1. Napájací kábel USB pripojte k elektrickému napájacímu adaptéru.

Používajte len nabíjačky a káble schválené pre telefón značky Cat®. Neschválené zariadenia môžu spôsobiť poškodenie zariadenia a batérie.

### 2. Otvorte kryt portu USB a pripojte napájací kábel USB k portu USB.

Pri pripájaní USB kábla dávajte pozor, aby ste nevyvíjali nadmerný tlak. V prípade pokusu o nesprávne zavedenie konektora môže dôjsť k poškodeniu, na ktoré sa záruka nevzťahuje.

### 3. Zapojte nabíjačku do sieťovej zásuvky so striedavým prúdom.

### 4. Po dokončení nabíjania prestane blikať indikátor batérie.

Odpojte kábel USB zo zariadenia a odpojte napájací adaptér zo sieťovej zásuvky. Zatvorte kryt portu USB na zariadení.

## DÔLEŽITÉ INFORMÁCIE O BUDÚCOM POUŽÍVANÍ BATÉRIE

Ak je batéria úplne vybitá, zariadenie sa nemusí zapnúť ihneď po začiatku nabíjania. Kým sa ho pokúsite zapnúť, batériu nechajte niekoľko minút nabíjať. Počas tohto obdobia sa na obrazovke nemusí zobrazovať animácia nabíjania.

Keď je batéria takmer úplne vybitá, zariadenie sa automaticky vypne. Čas nevyhnutný na nabitie batérie závisí od jej veku a teploty prostredia.

## ZAPNUTIE/VYPNUTIE ZARIADENIA

### ZAPNUTIE

- Stlačte a podržte tlačidlo **Napájania** .
- Ak sa vyžaduje kód PIN, pozrite si príslušnú časť tejto príručky.

Po prvom zapnutí telefónu sa zobrazí uvítacia obrazovka. Vyberte požadovaný jazyk a pokračujte v procese nastavovania.

### VYPNUTIE

1. Stlačte a podržte tlačidlo **Napájania** .

## DOMOVSKÁ OBRAZOVKA

Domovská obrazovka predstavuje začiatkový bod pre prístup k funkciám zariadenia. Tu môžete získať prístup do **hlavnej ponuky** a **kontaktov**.

Takto vyzerá vaša domovská obrazovka:

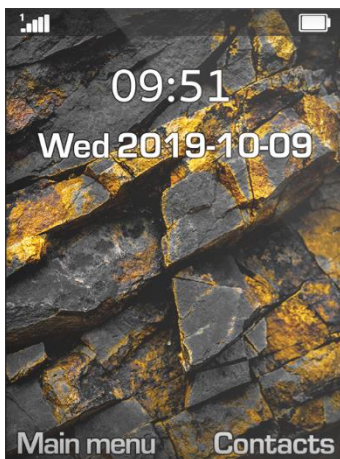

## Hlavná ponuka

Na domovskej obrazovke stlačte tlačidlo **OK**. Zobrazí sa **Hlavná ponuka**. Na výber zvolenej aplikácie použite viacsmerové **navigačné tlačidlo**.

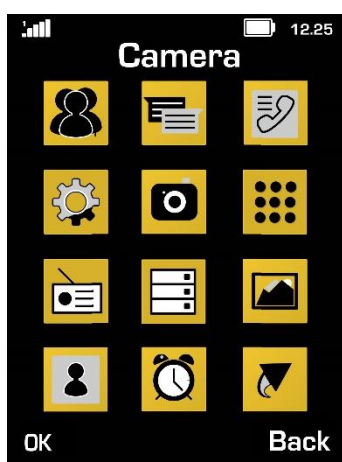

## UZAMKNUTIE A ODOMKNUTIE OBRAZOVKY

### UZAMKNUTIE OBRAZOVKY

1. Ak je zariadenie zapnuté, obrazovku zamknete/odmknete stlačením **ľavého tlačidla** a následne **zámku klávesnice**. Stále budete prijímať správy a hovory, aj keď je obrazovka uzamknutá.

2. Ak sa zariadenie ponechá určitý čas v pokoji, obrazovka sa automaticky uzamkne.

- Ak chcete upraviť tento čas, v **hlavnej ponuke** vyberte položku **Nastavenia** .
- Pomocou **navigačného tlačidla** (nahor) a (nadol) sa presúvate medzi **kartami Nastavenia**.
- Výberom položky **Displej > Automatické zamknutie klávesnice** nastavíte tento čas.

### ODOMKNUTIE OBRAZOVKY

Stlačením tlačidla **Napájanie** prebudíte obrazovku.

Podrobnosti nájdete v časti „Ochrana zariadenia uzamykaním obrazovky“ na strane 23.

POZNÁMKA:























- Keď je automatické uzamykanie obrazovky vypnuté, stlačte a podržte tlačidlo, aby sa obrazovka odomkla.

## PANEL S OZNÁMENIAMI

### OZNÁMENIA A STAVOVÉ INFORMÁCIE

**Stavová lišta** sa zobrazuje v hornej časti obrazovky. Zobrazuje ikony oznámení, ako sú zmeškané hovory alebo prijaté správy (vľavo) a stavové ikony telefónu, ako je stav batérie (vpravo), spolu s aktuálnym časom.



	Intenzita signálu mobilnej siete karty SIM1		Indikátor batérie, batéria je nabitá
	Intenzita signálu mobilnej siete karty SIM2		Bluetooth je zapnutý
	Signál mobilnej siete karty SIM1 je slabý		Prebieha hovor
	Signál mobilnej siete karty SIM2 je slabý		Budík je nastavený
	Nie je vložená karta SIM		Slúchadlá sú pripojené
	Zmeškaný hovor		Režim V lietadle
	Tichý profil		Schránka je plná
	Profil Stretnutie		Nová správa
	Profil Vo vnútri		Správa sa odosiela
	Profil Vonku		Nové MMS
	Baterka zapnutá		Neprečítané MMS

## TAPETY

### ZMENA TAPETY

1. Na domovskej obrazovke stlačte tlačidlo **OK**. Zobrazí sa **Hlavná ponuka**.
2. **Nastavenie**  > **Displej** > **Nastavenia tapety**.
3. Stlačte tlačidlo OK a vyberte si obrázok zo statickej tapety alebo galérie, aby ste nastavili tapetu.
4. Vyberte obrázok a potom stlačte **ľavé tlačidlo (OK)**.

## PRENOS MÉDIÍ Z/DO ZARIADENIA

Prenášajte svoju obľúbenú hudbu a obrázky medzi vaším zariadením a počítačom.

1. Pripojte vaše zariadenie k počítaču pomocou napájacieho kábla USB.
2. Zobrazí sa okno s upozornením.
3. Vyberte položku **Nabíjanie** alebo **Prenos súborov**.

Zariadenie sa bude zobrazovať ako vymeniteľné zariadenie a zobrazí sa interná kapacita úložiska telefónu. Ak je vložená pamäťová karta, zobrazia sa aj podrobnosti o karte microSD.

## POUŽÍVANIE REŽIMU V LIETADLE

Na niektorých miestach sa od vás môže vyžadovať, aby ste vypli bezdrôtové pripojenia. Namiesto vypnutia zariadenia ho môžete nastaviť do režimu V lietadle.

1. Na domovskej obrazovke stlačte tlačidlo **OK**. Zobrazí sa **Hlavná ponuka**.
2. Vyberte položku **Nastavenia**  > **Režim v lietadle**
3. Stlačením **navigačného tlačidla** (nahor) alebo (nadol) vykonajte aktiváciu/deaktiváciu a vyberte stlačením tlačidla **OK**.

POZNÁMKA:

- Režim V lietadle odpojí všetky sieťové dáta, pripojenie Wi-Fi a možnosti pripojenia.
- Prístup môžete získať aj pomocou položiek **Hlavná ponuka** > **Odkazy** > **Režim V lietadle**.

## USKUTOČNENIE HOVORU

Hovor môžete uskutočniť viacerými spôsobmi. Môžete vykonať jednu z nasledujúcich činností:

### USKUTOČNENIE HOVORU POMOCOU KLÁVESNICE

Na domovskej obrazovke vytočte telefónne číslo pomocou klávesnice a následne stlačte tlačidlo **Hovor**.

Tip: Zariadenie podporuje funkciu SmartDial. Keď zadávate číslo pomocou klávesnice, funkcia automaticky prehľadá vaše kontakty a zobrazí zoznam možností pre tie, ktoré zodpovedajú číslu.

### USKUTOČNENIE HOVORU POMOCOU POLOŽKY KONTAKTY

1. Na domovskej obrazovke výberom položky **Kontakty** zobrazte zoznam kontaktov.
1. Pomocou navigačného tlačidla (nahor) a (nadol) vyberte kontakt.
2. Vyberte telefónne číslo kontaktu.
3. Vyberte položku **Vytočiť** alebo stlačte tlačidlo **Hovor** .

POZNÁMKA:



Ak používate dve karty, hovory sa vytočia pomocou SIM karty 1.

### USKUTOČNENIE HOVORU Z DENNÍKA HOVOROV

1. Na domovskej obrazovke stlačením tlačidla **OK** zobrazte **hlavnú ponuku** > **Denník hovorov** .
2. Pomocou navigačného tlačidla (nahor) a (nadol) prepínate karty a zobrazujú sa najnovšie uskutočnené, prijaté, odmietnuté a zmeškané hovory.
3. Pomocou navigačného tlačidla (nadol) a (nahor) vyberiete kontakt zo zoznamu.
4. Stlačením tlačidla **Hovor** zavolajte danému kontaktu.

## PRIJATIE A ODMIETNUTIE HOVORU

Keď prijmete telefonický hovor, obrazovka prichádzajúceho hovoru zobrazí identifikačné údaje volajúceho, ak je k dispozícii.

1. Ak chcete prijať hovor, stlačte tlačidlo **Prijat'** , prípadne **ľavé tlačidlo (Prijat')**.
2. Ak chcete odmietnuť hovor, stlačte **tlačidlo Zavesiť** .
3. Ak chcete stlmiť hovor, stlačte **pravé tlačidlo (Stlmiť)**.

### POZNÁMKA:

- Stlačením tlačidla **Zavesiť**  sa vrátite na domovskú obrazovku.

## UKONČENIE HOVORU

Ak chcete počas hovoru zavesiť, stlačte tlačidlo **Zavesiť** .

## KONTAKTY

Aplikácia **Kontakty** umožňuje ukladať a spravovať informácie o kontaktoch.

### SPUSTENIE APLIKÁCIE KONTAKTY

Ak chcete spustiť aplikáciu z domovskej obrazovky:

- Stlačením **pravého tlačidla** otvorte **kontakty** alebo
- Stlačením **tlačidla OK** otvorte **hlavnú ponuku** > **Kontakty** .

### POZNÁMKA:

- Vaše kontakty sa zobrazia zoradené podľa abecedy v rolovacom zozname.

## IMPORT A EXPORT KONTAKTOV

Importovanie kontaktov:

1. Otvorte položku **Kontakty**.
2. Stlačte **ľavé tlačidlo** (Možnosti).
3. Stlačte **navigačné tlačidlo (nadol)** a následne položku **Importovať kontakty**.
4. Vyberte zdroj (pamäťová karta alebo interné úložisko).

Exportovanie kontaktov:

1. Otvorte položku **Kontakty**.
2. Stlačte **ľavé tlačidlo** (Možnosti).
3. Stlačte **navigačné tlačidlo (nadol)** a následne položku **Exportovať kontakty**.
4. Vyberte kontakty, ktoré sa majú exportovať, a následne stlačte **ľavé tlačidlo** (Možnosti) > **tlačidlo OK**.

5. Vyberte cieľové umiestnenie (pamäťová karta alebo internetové úložisko).

## PRIDANIE NOVÉHO KONTAKTU

1. V zozname kontaktov stlačte **ľavé tlačidlo** (Možnosti) > **Nový**.
2. Vyberte cieľové umiestnenie.
3. Zadaťte meno kontaktu, číslo mobilného telefónu a osobnú e-mailovú adresu (voliteľné).
4. Stlačte **ľavé tlačidlo** (Uložiť).

## VYHĽADANIE KONTAKTU

1. V zozname kontaktov stlačením **navigačného tlačidla (nadol)** vyberte vyhľadávacie pole.
2. Začnite písať meno kontaktu a vyššie sa zobrazia kontakty so zodpovedajúcimi menami.

## ÚPRAVA KONTAKTU

Uložené informácie kontaktu môžete kedykoľvek zmeniť.

1. V zozname kontaktov vyberte kontakt, ktorý chcete upraviť.
2. Stlačte **tlačidlo OK** (Upraviť).
3. Zmeňte údaje kontaktu a následne stlačte **ľavé tlačidlo** (Uložiť). Ak chcete zrušiť všetky zmeny, vyberte **ľavé tlačidlo** (Zrušiť).

## ODSTRÁNENIE KONTAKTU

1. V zozname kontaktov vyberte kontakt, ktorý chcete odstrániť.
2. **Ľavé tlačidlo** (Možnosti) > **Odstrániť** > **ľavým tlačidlom** (OK) potvrdíte.

## KATEGORIZÁCIA KONTAKTOV

Môžete nastaviť rôzne skupiny na kategorizáciu kontaktov.

1. V zozname kontaktov stlačením **navigačného tlačidla (doprava)** zobrazte zoznam skupín.
2. Stlačením **ľavého tlačidla** (Možnosti) pridáte Nové skupiny.
3. Vráťte sa do zoznamu kontaktov a vyberte kontakt, ktorý chcete kategorizovať.
4. Stlačením **tlačidla OK** (Upraviť) a následným stlačením **navigačného tlačidla (nadol)** priradíte skupinu kontaktom.

## SMS A MMS

### OTVORENIE APLIKÁCIE SPRÁVY

Ak chcete otvoriť aplikáciu Správy, môžete:

- Na domovskej obrazovke stlačením tlačidla **OK** zobrazte **hlavnú ponuku > Správy** .
- Stlačiť na domovskej obrazovke **navigačné tlačidlo (doľava)**.

### VYTVORENIE A ODOSLANIE TEXTOVEJ SPRÁVY

Môžete vytvoriť novú textovú správu alebo otvoriť aktívne vlákno správ.

1. V aplikácii **Správy** vyberte položku **Napísať správu**.
2. Zadajte telefónne číslo alebo stlačením **tlačidla OK** zvolte meno kontaktu. Počas písania sa funkcia SmartDial pokúsi o nájdenie zhody s kontaktmi zariadenia. Vyberte navrhovaného príjemcu alebo pokračujte v písaní.
3. Stlačením **navigačného tlačidla** (nadol) sa presuňte na políčko SMS a vytvorte správu.
4. Keď je správa pripravená na odoslanie, stlačte **tlačidlo OK** (Odoslať).
5. Ak chcete otvoriť existujúce vlákno správ, jednoducho vyberte položku **Schránka** alebo **Režim konverzácie** v aplikácii **Správy** a stlačte **tlačidlo OK**.

#### POZNÁMKA:

- Keď zobrazíte alebo odošlete ďalšie správy, vytvorí sa vlákno správ.

### VYTVORENIE A ODOSLANIE MULTIMEDIÁLNEJ SPRÁVY

Môžete vytvoriť novú textovú správu alebo otvoriť aktívne vlákno správ.

1. V aplikácii **Správy** vyberte položku **Napísať správu**.
2. Zadajte telefónne číslo alebo stlačením **tlačidla OK** zvolte meno kontaktu. Počas písania sa funkcia SmartDial pokúsi o nájdenie zhody s kontaktmi zariadenia. Vyberte navrhovaného príjemcu alebo pokračujte v písaní.
3. Stlačením **navigačného tlačidla** (nadol) sa presuňte na textové políčko a políčko MMS a vytvorte správu a médiá.
4. Keď je správa pripravená na odoslanie, stlačte **ľavé tlačidlo** (Odoslať).
5. Ak chcete otvoriť existujúce vlákno správ, jednoducho vyberte položku **Schránka** v aplikácii **Správy** a stlačte **tlačidlo OK**.

### OTVORENIE SPRÁVY A ODPOVEDANIE NA ŇU

1. V zozname **schránky** alebo **režimu konverzácie** vyberte vlákno textovej alebo multimedialnej správy a otvorte ho.
2. Stlačte **tlačidlo OK** a napíšte svoju odpoveď do políčka SMS.
3. Keď skončíte, stlačte **tlačidlo OK** (Odoslať).

## PRISPÔSOBENIE NASTAVENÍ SPRÁV

V zozname správ stlačte **ľavé tlačidlo** (Možnosti) > Nastavenia.

Vyberte si spomedzi nasledujúcich možností:



- SMS: Nastaviť správu o doručení (Zapnuté/Vypnuté).
- MMS: Nastaviť automatické načítanie správ (Vypnuté/Zapnuté s roamingom/Zapnuté bez roamingu).
- Vynútené správy: Nastaviť WAP Push (Zapnuté/Vypnuté).

## BLUETOOTH®

Bluetooth vytvorí bezdrôtové pripojenie k ďalším zariadeniam s rozhraním Bluetooth, aby ste mohli s priateľmi zdieľať súbory, komunikovať bez pomoci rúk s náhlavnou súpravou Bluetooth alebo dokonca prenášať fotografie zo zariadenia do počítača.

Ak používate rozhranie Bluetooth, zostaňte v dosahu 10 metrov od iných zariadení Bluetooth, ku ktorým sa chcete pripojiť. Uvedomte si, že prekážky, ako napríklad steny alebo iné elektronické vybavenie môžu rušiť pripojenie Bluetooth.

## ZAPNUTIE ROZHRAINIA BLUETOOTH

1. Na domovskej obrazovke stlačením tlačidla **OK** zobrazte **hlavnú ponuku** > **Nastavenia** .
2. Pomocou **navigačného tlačidla (nadol)** vyberte položku Bluetooth.
3. Stlačením **tlačidla OK** zapnete rozhranie Bluetooth. Na stavovej lište sa objaví ikona rozhrania Bluetooth .

## PÁROVANIE A PRIPOJENIE ZARIADENIA BLUETOOTH

Kým začnete používať rozhranie Bluetooth, musíte spárovať zariadenie s iným zariadením Bluetooth:

1. Overte si, či máte na zariadení povolené rozhranie Bluetooth a nastavte ho na možnosť Viditeľné pre všetkých.
2. Na domovskej obrazovke stlačením tlačidla **OK** zobrazte **hlavnú ponuku** > **Nastavenia**  > **Bluetooth**.
3. Vyberte položku **Spárované zariadenia** a následne stlačením **ľavého tlačidla** (Pridať) vyhľadajte zariadenia s rozhraním Bluetooth v dosahu.
4. Vyberte zariadenie, ktoré chcete spárovať spomedzi tých, ktoré sú v zozname.
5. Podľa pokynov na obrazovke nadviažte spojenie.

### POZNÁMKA:

- Po spárovaní zariadení sa od vás nebude vyžadovať zadanie hesla na opätovné pripojenie k danému zariadeniu.

## ODOSIELANIE SÚBOROV CEZ ROZHRAINIE BLUETOOTH

1. Na domovskej obrazovke stlačte tlačidlo **OK**. Zobrazí sa **Hlavná ponuka**.
2. Vyberte položku **Organizér**  > **Súbor** a vyberte súbor, ktorý chcete odoslať.



3. **Ľavé tlačidlo** (Možnosti) > **Odoslať** > **Bluetooth** > vyberte spárované zariadenie.

## ODPOJENIE ALEBO ZRUŠENIE SPÁROVANIA ZARIADENIA BLUETOOTH

Odpojenie rozhrania Bluetooth:

1. Na domovskej obrazovke stlačením tlačidla **OK** zobrazte **hlavnú ponuku** > **Nastavenia** .
2. Pomocou **navigačného tlačidla (nadol)** vyberte položku Bluetooth.
3. Stlačením **tlačidla OK** vypnite rozhranie Bluetooth.

Zrušenie spárovania zariadenia Bluetooth:

1. V zozname Bluetooth zadajte zoznam spárovaných zariadení a vyberte zariadenie, pre ktoré chcete zrušiť spárovanie.
2. Stlačením **Ľavého tlačidla** (Možnosti) odstráňte zariadenie(-a).

## FOTOGRAFOVANIE A NAKRÚCANIE VIDEA

Smartfón Cat B26 môžete použiť na snímanie a zdieľanie fotografií a videí.

### SPUSTENIE FOTOAPARÁTU

Ak chcete otvoriť aplikáciu Fotoaparát:

- Na domovskej obrazovke stlačením **tlačidla OK** otvorte **hlavnú ponuku** > **Fotoaparát** .

Stlačením **pravého tlačidla** (Späť) zatvoríte aplikáciu Fotoaparát.

### FOTOGRAFOVANIE A NAKRÚCANIE VIDEA

1. Na domovskej obrazovke stlačením tlačidla **OK** zobrazte **hlavnú ponuku** > **Fotoaparát** .
2. Stlačte **Ľavé tlačidlo** (Možnosti) a výberom medzi položkami **Video** alebo **Fotoaparát** prepnete medzi režimom fotografovania a snímania videa.
3. Pomocou **navigačného tlačidla** (nahor) a (nadol) približujete a odďaľujete.
4. Stlačením **tlačidla OK** nasnímajte fotografiu alebo nakrúťte video.

POZNÁMKA:

Stlačením **Ľavého tlačidla** (Možnosti) a výberom položky **Nastavenia** môžete upraviť nastavenia fotoaparátu a videa.

### PREHLIADANIE FOTOGRAFÍ

Keď ste v režime Fotografia, môžete si pozerať fotografie pomocou aplikácie Fotoaparát tak, že stlačíte **Ľavé tlačidlo** (Možnosti) > **Prehliadač obrázkov**.

- Vyberte obrázok, aby ste si ho mohli pozrieť v režime na celú obrazovku. Pomocou navigačného tlačidla (doľava) a (doprava) si pozriete každý obrázok.

## POZNÁMKA:

- Z **hlavnej ponuky** si môžete prezerať svoje fotografie výberom položky **Obrázok**  .

## PREHLIADANIE VIDEÍ

Keď ste v režime Video, môžete si pozerať videá pomocou aplikácie Fotoaparát tak, že stlačíte **ľavé tlačidlo (Možnosti) > Zobrazíť adresár videa**.

- Vyberte video, potom ho prehrajte stlačením tlačidla.
- Stlačením **pravého tlačidla (Zastaviť/ukončiť)** sa vrátite na zoznam videí a stlačením **ľavého tlačidla (Fotoaparát)** sa vrátite na obraz z fotoaparátu.

## HUDBA

Hudobné súbory môžete prenášať z počítača do telefónu Cat B26.

### KOPÍROVANIE HUDBY DO ZARIADENIA

1. Pripojte zariadenie k počítaču pomocou kábla USB a v zariadení vyberte položku **Prenos súborov**.
2. V PC prejdite na USB jednotku a otvorte ju.
3. Vytvorte priečinok v koreňovom adresári zariadenia alebo karty SD (napr. Hudba).
4. Skopírujte hudbu z PC do nového priečinka.
5. Ak chcete zariadenie bezpečne odstrániť z počítača, počkajte, kým sa nedokončí kopírovanie hudby, a potom vyberte jednotku podľa požiadaviek operačného systému PC. Odpojte kábel USB.

## POČÚVANIE FM RÁDIA

V aplikácii FM rádio môžete počúvať stanice FM rádia.

### LADENIE FM RÁDIA

1. Na domovskej obrazovke stlačením tlačidla **OK** zobrazte **hlavnú ponuku > FM rádio**  .
2. Po zobrazení výzvy stlačte **ľavé tlačidlo (Možnosti)** a následne výberom položky **Automaticky vyhľadať a uložiť** vyhľadáte všetky dostupné stanice.

Manuálne a automatické vyhľadávanie:

- Na domovskej obrazovke FM rádia použite **navigačné tlačidlo** (doľava) a (doprava) na manuálne naladenie frekvencie.

### POZNÁMKA:

- Ak chcete zobrazíť všetky dostupné kanály, stlačte **ľavé tlačidlo (Možnosti)** a vyberte položku **Zoznam kanálov**.
- FM rádio vypnete stlačením **pravého tlačidla (Ukončiť)**.

## POUŽÍVANIE ĎALŠÍCH APLIKÁCIÍ

### KALENDÁR

Pomocou aplikácie **Kalendár** vytvorte a spravujte udalosti, stretnutia a schôdzky.

1. Na domovskej obrazovke stlačte tlačidlo **OK**. Zobrazí sa **Hlavná ponuka**.
2. Vyberte položku **Organizér**  > **Kalendár**.

### VYTVORENIE UDALOSTI

1. Vyberte položku KALENDÁR, potom stlačte **ľavé tlačidlo** (Pridať) a začnite pridávať udalosť.
2. Zadajte názov a miesto udalosti.
3. Nastavte čas udalosti a nastavte pripomienku.
4. Po zadaní všetkých informácií stlačte **ľavé tlačidlo** (Uložiť).

### ALARM

Môžete nastaviť až tri alarmy alebo upraviť existujúce alarmy.

1. Na domovskej obrazovke stlačte tlačidlo **OK**. Zobrazí sa **Hlavná ponuka**.
2. Vyberte položku **Alarm**.

### STOPKY

1. Na domovskej obrazovke stlačte tlačidlo **OK**. Zobrazí sa **Hlavná ponuka**.
2. Vyberte položku **Aplikácie**  > **Stopky**
3. Stláčaním **ľavého tlačidla** spustí, zastaví a znovu spustí stopky.
4. Stopky môžete resetovať stlačením tlačidla **OK**.

### KALKULAČKA

1. Na domovskej obrazovke stlačte tlačidlo **OK**. Zobrazí sa **Hlavná ponuka**.
2. Výberom položky **Aplikácie**  > **Kalkulačka** otvoríte aplikáciu.
  - Pomocou číselnej klávesnice zadajte údaje a **navigačným tlačidlom** vyberte matematické symboly.
  - Pomocou **pravého tlačidla** (Vymazať) odstránite číslo alebo pomocou **ľavého tlačidla** (Vymazať všetko) odstránite všetky čísla.

### SVETOVÝ ČAS

1. Na domovskej obrazovke stlačte tlačidlo **OK**. Zobrazí sa **Hlavná ponuka**.
2. Výberom položky **Aplikácie**  > **Svetový čas** otvoríte aplikáciu.

- V aplikácii Svetový čas môžete pridať alebo odstrániť časové pásmo mesta a nastaviť letný čas.

## PREMENA JEDNOTIEK

1. Na domovskej obrazovke stlačte tlačidlo **OK**. Zobrazí sa **Hlavná ponuka**.
2. Výberom položky **Aplikácie**  > **Premena jednotiek** otvoríte aplikáciu.

## SPRÁVA ZARIADENIA

Ak chcete nakonfigurovať svoje zariadenie, na domovskej obrazovke stlačením tlačidla **OK** zobrazte **hlavnú ponuku** > **Nastavenia**.

### NASTAVENIE DÁTUMU A ČASU

Ak chcete manuálne upraviť nastavenie dátumu a času:

1. Na domovskej obrazovke stlačte tlačidlo **OK**. Zobrazí sa **Hlavná ponuka**.
2. **Nastavenia**  > **Nastavenia telefónu** > **Dátum a čas**.
3. Vyberte položku **Nastaviť dátum**, pridajte správny dátum a vyberte možnosť **OK**.
4. Vyberte položku **Nastaviť čas**, pridajte správny čas a vyberte možnosť **OK**.
5. Vyberte položku **Formát času**, povoľte/zakážete 12/24-hodinový formát hodín.
6. Vyberte položku **Formát dátumu** a vyberte váš preferovaný formát dátumu.
7. Vyberte položku **Aktualizovať nastavenia času** a automaticky aktualizujte dátum a čas pomocou času poskytnutého vašou sieťou.

### ÚPRAVA NASTAVENÍ DISPLEJA

Ak chcete nakonfigurovať jas obrazovky vášho zariadenia:

1. Na domovskej obrazovke stlačte tlačidlo **OK**. Zobrazí sa **Hlavná ponuka**.
2. **Nastavenia**  > **Displej** > **Kontrast**.

Pomocou navigačného tlačidla (doľava) a (doprava) upravte jas obrazovky.

Nastavenia jasů sa automaticky ukladajú pri opustení možnosti.

### NASTAVENIE INTERVALU PRED VYPNUTÍM OBRAZOVKY

Pokiaľ sa zariadenie určité časové obdobie nepoužíva, obrazovka sa vypne, aby sa šetrila energia batérie. Nastavenie dlhšieho alebo kratšieho času pohotovostného režimu:

1. Na domovskej obrazovke stlačte tlačidlo **OK**. Zobrazí sa **Hlavná ponuka**.
2. **Nastavenia** > **Displej** > **Automatické uzamknutie klávesnice**.

Zvoľte dobu trvania rozsvietenia obrazovky pred jej vypnutím.

## POZNÁMKA:

Keď zariadenie spí, stlačením tlačidla Napájanie prebudíte obrazovku.

## NASTAVENIE ZVONENIA

### ZMENA ZVONENIA

1. Na domovskej obrazovke stlačte tlačidlo **OK**. Zobrazí sa **Hlavná ponuka**.
2. Vyberte položku **Profily** , stlačte **ľavé tlačidlo** a vyberte položku **Nastavenia zvonenia**.
2. Pri používaní navigačného tlačidla (nahor) a (nadol) sa bude prehrávať ukážka každého zvonenia.
3. Pomocou možnosti **ľavého tlačidla** si vyberte zvonenie.

### NASTAVENIE HLASITOSTI ZVONENIA

Hlasitosť tónu zvonenia môžete nastaviť aj v ponuke Nastavenia.

1. Na domovskej obrazovke stlačte tlačidlo **OK**. Zobrazí sa **Hlavná ponuka**.
2. Vyberte položku **Profily** , stlačte **ľavé tlačidlo** a vyberte položku **Nastaviť hlasitosť**.
3. Pomocou **navigačného tlačidla** (nahor) a (nadol) vyberte hlasitosti požadované pre zvuky pri zapnutí, zvonenia, správy a alarm.

### ZAPNUTIE TICHÉHO REŽIMU

- Na domovskej obrazovke dlho stlačte a podržte tlačidlo #, čím stlmíte všetky zvuky okrem médií a alarmov.

### NASTAVENIE ZARIADENIA NA VIBROVANIE PRI PRICHÁDZAJÚCICH HOVOROCH A UPOZORNENIACH

1. Na domovskej obrazovke stlačte tlačidlo **OK**. Zobrazí sa **Hlavná ponuka**.
2. Vyberte položku **Profily** , stlačte **ľavé tlačidlo** a vyberte položku **Nastavenie > Typ zvonenia**.
3. Pomocou **navigačného tlačidla** (nahor) a (nadol) vyberte typy požadované pre zvonenia, správy a alarm.

### NAVIGAČNÉ TLAČIDLÁ

Na domovskej obrazovke môžete pomocou klávesových skratiek jednoducho prejsť na niektoré užitočné funkcie:

Stlačte a podržte:

- Číselné tlačidlá Prístup k predprogramovaným telefónnym číslam
- **Navigačné tlačidlo (nahor)** Zapnutie/vypnutie baterky
- Zamknutie/odomknutie klávesnice

- Stíšenie zvukov

Stlačte raz:

- **Navigačné tlačidlo (doľava)** – spustí sa aplikácia Správy
- **Navigačné tlačidlo (doprava)** – otvorí sa profil
- **Navigačné tlačidlo (nahor)** – otvorí sa položka Zvuk
- **Navigačné tlačidlo (nadol)** – výber SIM karty(-iet)

#### POZNÁMKA:

Navigačné tlačidlo môžete prispôbiť v položke **Nastavenia > Nastavenia telefónu > Navigačné tlačidlo**.

## NASTAVENIE SLUŽIEB TELEFÓNU

### OCHRANA ZARIADENIA

#### OCHRANA ZARIADENIA UZAMYKANÍM OBRAZOVKY

Uchovajte údaje smartfónu Cat B26 ešte viac v bezpečí tak, že použijete metódu uzamknutia obrazovky.

- Automatické uzamknutie klávesnice – keď obrazovka prejde do pohotovostného režimu, uzamkne sa (odomknete ju stlačením **ľavého tlačidla** a následným stlačením tlačidla \*).

1. Na domovskej obrazovke stlačte tlačidlo **OK**. Zobrazí sa **Hlavná ponuka**.

2. Výberom položky **Nastavenia**  > **Displej** > **Automatické zamknutie klávesnice** nastavte dobu.

- Uzamknutie obrazovky – keď obrazovka prejde do pohotovostného režimu, jej odomknutie si bude vyžadovať zadanie 4-ciferného prístupového kódu:

1. Na domovskej obrazovke stlačte tlačidlo **OK**. Zobrazí sa **Hlavná ponuka**.

2. Vyberte položku **Nastavenia**  > **Zabezpečenie** > **Zamknutý telefón**.

#### POZNÁMKA:

Predvolené heslo je 1234.

Ak chcete zmeniť heslo, vyberte položku **Nastavenia > Zabezpečenie > Zmeniť súkromné heslo**.

### RESETOVANIE ZARIADENIA

#### OBNOVENIE PREDVOLENÝCH ÚDAJOV

Ak obnovíte továrenské nastavenia, zariadenie sa resetuje na nastavenia nakonfigurované v továrni. Vymažú sa všetky osobné údaje z interného úložiska zariadenia vrátane nastavení systému a aplikácií.

Pri resetovaní zariadenia sa nevymažú žiadne prevzaté aktualizácie systémového softvéru ani súbory na karte microSD, ako sú hudba a fotografie.

1. Na domovskej obrazovke stlačte tlačidlo **OK**. Zobrazí sa **Hlavná ponuka**.

2. Vyberte položku **Nastavenia**  > **Nastavenia telefónu** > **Obnoviť továrenské nastavenia**.

**POZNÁMKA:** Predvolené heslo je 1234.

# PRÍLOHA

## VÝSTRAHY A PREVENTÍVNE OPATRENIA

Táto časť obsahuje dôležité informácie týkajúce sa prevádzkových pokynov k tomuto zariadeniu. Taktiež obsahuje informácie o bezpečnom používaní vášho zariadenia. Pred použitím zariadenia si pozorne prečítajte tieto informácie o bezpečnosti.

### VODOTESNÉ PUZDRO

Aby sa zabezpečila vodotesnosť zariadenia, kryty USB, konektora náhlavnej súpravy a batérie musia byť na svojom mieste.

### NEPOUŽÍVAJTE ZARIADENIE V NASLEDOVNÝCH PODMIENKACH:

Vypnite zariadenie, ak ste v situácii, keď je jeho používanie zakázané, napríklad:

- Nemocnice a zariadenia zdravotnej starostlivosti – aby sa zabránilo možnému rušeniu citlivých zdravotníckych zariadení.
- Zdravotnícke zariadenia – kontaktujte lekára a výrobcu zariadenia, aby ste určili, či prevádzka vášho zariadenia môže rušiť prevádzku vášho zdravotníckeho zariadenia. Dodržiavajte predpisy a pravidlá stanovené nemocnicami a zdravotníckymi zariadeniami.
- Výrobcovia kardiostimulátorov odporúčajú dodržiavať minimálnu vzdialenosť 15 cm medzi zariadením a kardiostimulátorom, aby sa tak predišlo prípadnému rušeniu kardiostimulátora. Ak máte kardiostimulátor, zariadenie používajte na opačnej strane ako kardiostimulátor a zariadenie nenoste v prednom vrecku.
- Lietadlo – prekonzultujte s personálom leteckej spoločnosti používanie bezdrôtových zariadení na palube lietadla. Ak vaše zariadenie ponúka „režim V lietadle“, musí sa aktivovať pred nastúpením do lietadla.
- Automobily – vzhľadom na možnosť rušenia elektronických zariadení niektorí výrobcovia vozidiel zakazujú používanie mobilných telefónov, pokiaľ k nim nie je namontovaná externá anténa.
- Ostatné zariadenia – zariadenie nepoužívajte na takom mieste, kde by mohlo spôsobiť poškodenie alebo rušenie iných elektronických zariadení.
- Body a miesta „odpalov“ – vypnite zariadenie alebo bezdrôtové zariadenie, keď ste v mieste odpalu alebo v miestach s vyhradeným vypnutím „dvojsmerných rádiových signálov“ alebo „elektronických zariadení“, aby ste predišli rušeniu odpaľovacích činností.
- Potenciálne explozívna atmosféra – v oblastiach s potenciálne výbušnou atmosférou vypnite zariadenie a dodržiavajte všetky značenia a pokyny. Oblasti s potenciálne výbušnou atmosférou zahŕňajú oblasti, kde sa odporúča vypnúť motor automobilu. Vznik iskier v takýchto oblastiach môže spôsobiť výbuch alebo požiar, čoho dôsledkom môže byť ublíženie na zdraví alebo dokonca usmrtenie. Zariadenie nezapínajte na miestach, kde sa tankuje palivo, ako sú čerpacie stanice. Dodržiavajte obmedzenia pre používanie zariadení šíriacich rádiové vlnenie v palivových depách, skladoch, distribučných oblastiach a chemických závodoch. Okrem toho dodržiavajte obmedzenia v oblastiach, kde dochádza k explozívnym odstreľom. Kým začnete používať zariadenie, overte si, či sa oblasť, kde sa nachádzate, nevyznačuje potenciálne výbušnou atmosférou, ktorá často (nie však vždy) býva zreteľne vyznačená. Takéto lokality zahŕňajú oblasti v podpalubí lodí, zariadeniach na prenos alebo uchovávanie chemických látok a oblasti, kde vzduch obsahuje chemikálie alebo častice ako obilie, prach alebo kovový prášok. Výrobcov vozidiel využívajúcich skvapalnený plyn (ako propán alebo bután) sa spýtajte, či sa toto zariadenie môže bezpečne používať v ich blízkosti.
- Malé percento ľudí môže stratiť vedomie alebo dostať záchvat (aj keď sa u nich v minulosti nevyskytli takéto prípady), ak sú vystavení blikajúcim svetlám alebo svetelným vzorom, napríklad pri používaní LED baterky, hraní hier alebo sledovaní videa. Ak sa u vás vyskytli záchvaty alebo straty vedomia, prípadne sa vo vašej rodine vyskytli takéto prípady, pred použitím takýchto funkcií sa poraďte so svojím lekárom.

## BEZPEČNOSŤ V PREMÁVKE

Pri používaní tohto zariadenia dodržiavajte miestne zákony a nariadenia. Navyše, ak potrebujete používať zariadenie počas jazdy, dodržiavajte nasledujúce zásady:

- Sústreďte sa na šoférovanie. Prvoradou zodpovednosťou je bezpečnosť jazdy.
- Počas jazdy nekomunikujte pomocou zariadenia. Používajte hands-free príslušenstvo.
- Ak chcete uskutočniť alebo prijať hovor, pred použitím zariadenia vozidlo zaparkujte na krajnici.
- Rádiofrekvenčné signály môžu rušiť elektronické systémy motorových vozidiel. Viac informácií žiadajte od výrobcu vozidla.
- V motorovom vozidle zariadenie neumiestňujte na airbag ani do oblasti nafukovania airbagu. Ak by sa airbag nafúkol, intenzívna sila v kombinácii so zariadením na hornej strane môže spôsobiť vážne zranenie.
- Ak cestujete lietadlom, prepnite zariadenie do režimu lietadla. Používanie bezdrôtových zariadení v lietadle môže ohroziť prevádzku lietadla a rušiť bezdrôtovú telefónnu sieť. Taktiež sa to môže považovať za protiprávne konanie.

## PREVÁDZKOVÉ PROSTREDIE

- Toto zariadenie nepoužívajte ani nenabíjajte na prašných, vlhkých a znečistených miestach, ani miestach s magnetickými poľami. V opačnom prípade môže dôjsť k poruche obvodu.
- Toto zariadenie spĺňa technické parametre pre vysokofrekvenčné zariadenia, ak sa používa v blízkosti uší alebo zo vzdialenosti 1,0 cm od vášho tela. Uistite sa, že príslušenstvo zariadenia (napr. puzdro alebo držiak na opasok) neobsahuje kovové časti. Zariadenie držte 1,0 cm od tela, aby bola splnená vyššie uvedená požiadavka.
- Keď počas búrky hrmí, zariadenie nepoužívajte počas nabíjania, aby vás nemohol ohroziť blesk.
- Počas hovoru sa nedotýkajte antény. Dotýkanie sa antény má vplyv na kvalitu hovoru a vedie k zvýšenej spotrebe energie. V dôsledku toho dochádza k skráteniu doby hovoru a pohotovostného režimu.
- Počas používania zariadenia dodržiavajte miestne zákony a nariadenia a rešpektujte súkromie a práva iných.
- Kým sa zariadenie nabíja, teplotu prostredia uchovávajte v rozsahu od 0 °C do 40 °C. Pri používaní zariadenia napájaného z batérie teplotu prostredia udržiavajte v rozsahu od -25°C do 55°C.

## PREVENIA POŠKODENIA SLUCHU

Používanie náhlavnej súpravy pri vysokej hlasitosti môže poškodiť váš sluch. Ak sa má znížiť riziko poškodenia sluchu, znížte úroveň hlasitosti na bezpečnú a komfortnú úroveň.

## BEZPEČNOSŤ DETÍ

Dodržiavajte všetky bezpečnostné opatrenia vo vzťahu k bezpečnosti detí. Nechať dieťa hrať sa s týmto zariadením alebo jeho príslušenstvom, kedy môže dôjsť k oddeleniu dielov od zariadenia, môže byť nebezpečné, pretože hrozí riziko zadusenía. Zaisťte, aby malé deti nemali prístup k zariadeniu ani jeho príslušenstvu.



## PRÍSLUŠENSTVO

Vyberajte len batérie, nabíjačky a príslušenstvo, ktoré výrobca zariadenia schválil na použitie s týmto modelom. Používanie ľubovoľného iného typu nabíjačky alebo príslušenstva môže spôsobiť stratu platnosti záruky na zariadenie, môže byť v rozpore s miestnymi predpismi alebo zákonmi a môže byť nebezpečné. Od lokálneho predajcu zariadenia žiadajte informácie o dostupnosti schválených batérií, nabíjačiek a príslušenstva.

## BATÉRIA A NABÍJAČKA

- Keď sa nabíjačka nepoužíva, odpojte ju od elektrickej zásuvky a zariadenia.
- Batéria sa dá nabiť a opotrebuje sa až po stovkách nabití a vybití.
- Používajte napájací zdroj so striedavým prúdom definovaný v špecifikáciách nabíjačky. Nesprávne napätie napájania môže spôsobiť požiar alebo poruchu nabíjačky.
- Pokiaľ z batérie vytečie elektrolyt, dávajte pozor, aby sa vám nedostal na pokožku a do očí. Keď sa elektrolyt dostane do styku s pokožkou alebo vyšplechne do očí, okamžite si oči umyte čistou vodou a poraďte sa s lekárom.
- Pokiaľ dôjde k deformácii, zmene farby alebo abnormálnemu zahrievaniu batérie počas nabíjania, zariadenie okamžite prestaňte používať. V opačnom prípade môže dôjsť k vytečeniu batérie, prehriatiu, výbuchu alebo požiaru.
- Ak je napájací kábel USB poškodený (napríklad je odizolovaný alebo zlomený vodič), prípadne sa uvoľní zástrčka, kábel okamžite prestaňte používať. V opačnom prípade môže dôjsť k zásahu elektrickým prúdom, skratu nabíjačky alebo požiaru.
- Toto zariadenie nevhadzujte do ohňa, pretože by mohlo vybuchnúť. Batérie môžu v prípade prepichnutia alebo poškodenia aj vybuchnúť.
- Nepokúšajte sa o úpravu ani prestavbu zariadenia, vkladanie cudzích predmetov do zariadenia, ponáranie či vystavenie zariadenia pôsobeniu vody alebo iných kvapalín, ohňu, výbuchu ani iným rizikovým faktorom.
- Nedovoľte, aby zariadenie spadlo na zem. Ak zariadenie spadne na zem, najmä na tvrdý podklad, a máte podozrenie, že došlo k poškodeniu, odneste ho do kvalifikovaného servisného strediska a nechajte si ho skontrolovať. Nenáležité použitie môže vyústiť do požiaru, výbuchu alebo iného nebezpečenstva.
- Použité zariadenia likvidujte náležitým spôsobom v súlade s miestnymi nariadeniami.
- Počas nabíjania sa uistite, že je nabíjačka zapojená do sieťovej zásuvky, ktorá je v blízkosti zariadenia. Nabíjačka musí byť ľahko prístupná.
- Pripojenie k zariadeniu s nesprávnym uzemnením môže spôsobiť zasiahnutie zariadenia elektrickým prúdom a jeho trvalé poškodenie.
- Napájací kábel USB sa považuje za samostatné zariadenie k nabíjacímu adaptéru.
- Výstupný výkon nabíjačky: 5 V, 0,5 A.

**UPOZORNENIE – AK BATÉRIU VYMENÍTE ZA NESPRÁVNY TYP, HROZÍ NEBEZPEČENSTVO VÝBUCHU.**

**POUŽITÉ BATÉRIE LIKVIDUJTE V SÚLADE S POKYNNAMI.**

## ČISTENIE A ÚDRŽBA

- Nabíjačka nie je vodotesná. Uchovávajte v suchu. Nabíjačku chráňte pred vodou a parami. Nabíjačky sa nedotýkajte mokrými rukami, pretože v opačnom prípade môže dôjsť k skratu, poruche zariadenia a môže vás zasiahnuť elektrický prúd.

- Zariadenie a nabíjačku nekladte na miesta, kde by mohlo dôjsť k ich poškodeniu účinkom nárazu. V opačnom prípade môže dôjsť k vytečeniu batérie, poruche zariadenia, prehriatiu, požiaru alebo výbuchu.
- Do blízkosti zariadenia neumiestňujte magnetické ukladacie médiá ako magnetické karty alebo diskety. Vlnenie zo zariadenia môže vymazať údaje, ktoré sú na nich uložené.
- Toto zariadenie a nabíjačku neponechávajte na miestach s extrémne vysokou alebo nízkou teplotou. V opačnom prípade nemusia správne fungovať a môžu spôsobiť požiar alebo výbuch. Keď teplota klesne pod 0 °C, bude to mať vplyv na výkon batérie.
- Do blízkosti slúchadla nekladte ostré kovové predmety. Slúchadlo môže pritiahnuť tieto predmety a ublížiť vám.
- Pred čistením alebo údržbou zariadenie vypnite a odpojte od nabíjačky.
- Na čistenie zariadenia a nabíjačky nepoužívajte žiadne chemické detergenty, prášky ani iné chemické látky (ako alkohol a benzén). V opačnom prípade sa časti zariadenia môžu poškodiť alebo môže vzniknúť požiar. Zariadenie je možné vyčistiť jemnou antistatickou handričkou.
- Zariadenie ani jeho príslušenstvo nerozoberajte. V opačnom prípade môže záruka na zariadenie a príslušenstvo stratiť platnosť a výrobca nebude mať povinnosť nahradiť vám škodu.
- Ak došlo k rozbitiu obrazovky zariadenia po náraze do tvrdého predmetu, rozbitého dielu sa nedotýkajte ani sa ho nepokúšajte odstrániť. V tomto prípade zariadenie okamžite prestaňte používať a obráťte sa na autorizované servisné stredisko.

**Ak sa má znížiť hladina vystavenia pôsobeniu vlnenia, vykonajte nasledujúce kroky:**

- mobilný telefón používajte v podmienkach s dobrým príjmom,
- používajte hands-free súpravu,
- tehotné ženy by mali držať zariadenie ďaleko od brucha,
- zariadenie používajte ďaleko od oblasti genitálií.

## PREVENIA STRATY SLUCHU



Aby ste predišli možnému poškodeniu sluchu, nepočúvajte dlhý čas pri vysokých úrovniach hlasitosti.

## SÚLAD S CE SAR

Toto zariadenie je v súlade s nariadeniami EÚ (1999/519/ES) o obmedzení vystavenia širokej verejnosti pôsobeniu elektromagnetických polí v záujme ochrany zdravia.

Tieto obmedzenia sú súčasťou rozsiahlych odporúčaní pre ochranu všeobecnej verejnosti. Tieto odporúčania vyvinuli a skontrolovali nezávislé vedecké organizácie prostredníctvom pravidelných a detailných vyhodnotení vedeckých štúdií. Jednotka merania pre odporúčaný limit Európskou radou pre mobilné zariadenia je „špecifická absorpčná rýchlosť“ (SAR) a limit SAR je priemerne 2,0 W/kg v rámci 10 gramov tkaniva. Vyhovuje požiadavkám Medzinárodnej komisie o ochrane pred neionizujúcou radiáciou (ICNIRP).

Pri prevádzke s nosením na tele sa toto zariadenie testovalo a vyhovuje smerniciam vystavenia sa ICNIRP a európskej norme EN 62209-2 pre používanie s určeným príslušenstvom. Používanie iného príslušenstva, ktoré obsahuje kovy, nemusí zaručiť súlad so smernicami vystavenia sa ICNIRP.

SAR sa meria so zariadením s odstupom 5 mm od tela, zatiaľ čo vysiela pri najvyššom certifikovanom výstupnom výkone vo všetkých frekvenčných pásmach zariadenia.

Najvyššie hlásené hodnoty SAR podľa nariadení CE pre telefón sú uvedené nižšie:  
SAR v oblasti hlavy: 1,164 W/kg, SAR v oblasti tela: 1,353 W/kg

Na zníženie expozície rádiových frekvencií používajte hands-free príslušenstvo alebo iné podobné alternatívy, ktoré vám umožnia zachovať odstup tohto zariadenia od hlavy a tela. Toto zariadenie sa musí nosiť najmenej 5 mm od tela, aby ste mali istotu, že úroveň expozície zostane zachovaná na úrovni alebo pod úrovňou ustanovenou pri testovaní. Na podporu tejto prevádzky si zaobstarajte sponky na opasok, držiačky a iné na tele nosené príslušenstvo, ktoré neobsahuje kovové súčasti. Puzdrá s kovovými súčastami môžu rádiových frekvencií pôsobenie tohto zariadenia, vrátane súladu so smernicami pre expozíciu rádiových frekvencií zariadeniu, zmeniť spôsobom, ktorý nebol testovaný ani certifikovaný. Z tohto dôvodu by sa takéto príslušenstvo nemalo používať.

## **NARIADENIA FCC**

Tento mobilný telefón je v súlade s časťou 15 Pravidiel FCC. Obsluha je podmienená nasledujúcimi dvomi podmienkami:

- (1) Toto zariadenie nesmie spôsobovať škodlivé rušenie a (2) toto zariadenie musí akceptovať akékoľvek prijímané rušenie vrátane rušenia, ktoré môže vyvolať nežiaducu prevádzku.

Testovanie preukázalo, že tento mobilný telefón dosahuje súlad s limitmi pre digitálne zariadenie triedy B podľa časti 15 Pravidiel FCC. Tieto limity majú za účel zabezpečiť primeranú ochranu pred škodlivým rušením v rezidenčných inštaláciách. Toto zariadenie generuje, využíva a môže vyžarovať rádiových frekvencií energiu a ak sa nenainštaluje a nepoužíva v súlade s pokynmi, môže spôsobovať škodlivé rušenie komunikácie na rádiových frekvenciách.

Nie je však možné zaručiť, že pri konkrétnom prevedení inštalácie nebude dochádzať k rušeniu. Ak toto zariadenie spôsobuje škodlivé rušenie príjmu rozhlasového alebo televízneho signálu, čo sa dá overiť vypnutím a zapnutím zariadenia, používateľovi sa odporúča pokúsiť sa o nápravu rušenia vykonaním jedného z nasledujúcich opatrení:

- Zmeniť orientáciu prijímacej antény alebo zmeniť jej umiestnenie.
- Zväčšiť odstup medzi zariadením a prijímačom.
- Zapojiť zariadenie do zásuvky v inom okruhu ako je ten, ku ktorému je pripojený prijímač.
- Poradiť sa s predajcom alebo skúseným rozhlasovým/televíznym technikom a požiadať ho o pomoc.

### **POZNÁMKA FCC:**

Upozornenie: Zmeny alebo úpravy, ktoré nie sú výslovne schválené subjektom zodpovedným za súlad môžu používateľa zbaviť oprávnenia na prevádzku zariadenia.

## **INFORMÁCIE O RÁDIOFREKVENČNEJ EXPOZÍCII (SAR)**

Tento mobilný telefón je navrhnutý a vyrobený tak, aby neprekračoval emisné limity pre vystavenie pôsobeniu rádiových frekvencií (RF) energii ustanovené Federálnou komisiou pre komunikáciu vlády USA.

Počas testovania SAR bolo toto zariadenie nastavené tak, aby vysielalo na najvyššej certifikovanej úrovni výkonu vo všetkých testovaných frekvenciách pásmach a bolo umiestnené do polôh, ktoré simulujú vystavenie vysokofrekvenčnému žiareniu pri použití v úplnej blízkosti hlavy a blízko tela vo vzdialenosti 10 mm. Aj keď sa SAR určuje pri najvyššej certifikovanej úrovni výkonu, skutočná úroveň SAR zariadenia počas prevádzky môže byť výrazne pod maximálnou hodnotou. Dôvodom je skutočnosť, že telefón je navrhnutý tak, aby pracoval na viacerých úrovniach výkonu tak, aby využíval iba energiu potrebnú na dosiahnutie siete. Všeobecne platí, že čím bližšie ste k anténe bezdrôtovej základňovej stanice, tým nižší je výstupný výkon.

Expozičné normy pre bezdrôtové zariadenia používajú mernú jednotku, ktorá je známa ako Špecifická miera absorpcie alebo SAR.

Limit SAR, ktorý ustanovila FCC, je 1,6 W/kg.

Tento mobilný telefón je v súlade so SAR pre všeobecnú populáciu/nekontrolované limity expozície uvedené v norme ANSI/IEEE C95.1-1992 a bol testovaný v súlade s metódami merania a postupmi uvedenými v norme IEEE1528. FCC schválila tento mobilný telefón pre všetky nahlásené hodnoty SAR, ktoré boli vyhodnotené ako v súlade s pokynmi FCC pre expozíciu VF žiarenia. Informácie o SAR tohto modelu telefónu sú k dispozícii v FCC a môžete ich vyhľadať podľa FCC ID: ZL5B26 v časti Display Grant na webovej lokalite: [www.fcc.gov/oet/ea/fccid](http://www.fcc.gov/oet/ea/fccid).

Najvyššia hlásená hodnota SAR pre tento mobilný telefón pri používaní v blízkosti hlavy je 0,75 W/Kg a pri použití v blízkosti tela 0,71 W/kg.

Hoci môžu existovať rozdiely medzi úrovňami SAR rôznych telefónov a v rôznych polohách, všetky spĺňajú vládne požiadavky.

Súlad so SAR pre používanie s nosením na tele je založený na vzdialenosti 10 mm medzi zariadením a ľudským telom. Toto zariadenie prenášajte najmenej 10 mm od tela, aby ste mali istotu, že úroveň expozície VF žiarenia zostane zachovaná na alebo pod nahlásenou úroveň. Ak chcete používať zariadenie pri nosení na tele, zaobstarajte si spony alebo držiaky, ktoré neobsahujú kovové časti, aby sa medzi zariadením a vaším telom zachovala vzdialenosť 10 mm.

Súlad s mierou expozície VF žiarenia s ľubovoľným na tele noseným príslušenstvom, ktoré obsahuje kov, nebol testovaný ani certifikovaný. Z tohto dôvodu sa vyhnite používaniu takéhoto príslušenstva.

## INFORMÁCIE O LIKVIDÁCII A RECYKLÁCII



Tento symbol na zariadení (a priložených batériách) vypovedá o tom, že tieto položky sa nesmú likvidovať ako bežná súčasť komunálneho odpadu. Zariadenie ani batérie nelikvidujte ako súčasť neseparovaného komunálneho odpadu. Toto zariadenie (a prípadné batérie) by sa na konci životnosti mali odovzdať na certifikovanom zbernom mieste za účelom recyklácie alebo náležitej likvidácie.

Podrobnejšie informácie o recyklácii zariadení alebo batérií žiadajte na miestnom úrade, prípadne od pracovníka služby na likvidáciu komunálneho odpadu alebo v maloobchodnej predajni, kde ste zariadenie zakúpili.

Likvidácia tohto zariadenia podlieha Smernici o odpade z elektrických a elektronických zariadení (WEEE) Európskej únie. Cieľom separácie WEEE a batérií od iných druhov odpadu je minimalizovať potenciálne negatívne environmentálne dopady všetkých potenciálne prítomných nebezpečných látok na ľudské zdravie.

## ZNÍŽENIE MNOŽSTVA NEBEZPEČNÝCH LÁTOK

Toto zariadenie je v súlade s Nariadením EÚ o registrácii, hodnotení, schvaľovaní a obmedzovaní chemických látok (REACH) (Nariadenie EÚ (ES) č. 1907/2006 Európskeho parlamentu a Rady) a Smernicou EÚ o znižovaní množstva nebezpečných látok (RoHS).

Smernica (smernica 2011/65/EÚ (RoHS) a zmenená a doplnená smernica (EÚ) 2015/863 Európskeho parlamentu a Rady). Viac informácií o súlade zariadenia s nariadením REACH nájdete na webovej stránke [www.catphones.com/certification](http://www.catphones.com/certification). Túto webovú stránku odporúčame navštevovať pravidelne, pretože na nej nájdete najaktuálnejšie informácie.

## SÚLAD S PREDPISMI EÚ

Výrobca týmto vyhlasuje, že toto zariadenie je v súlade so základnými požiadavkami a inými relevantnými ustanoveniami smernice

2014/53/EÚ. V prípade záujmu o vyhlásenie o zhode navštívte webovú stránku: [www.catphones.com/support](http://www.catphones.com/support)

## POZNÁMKA:

Dodržiavajte miestne príslušné nariadenia platné v lokalite, kde sa zariadenie bude používať. Toto zariadenie môže byť obmedzené na použitie vo vybraných alebo všetkých členských štátoch Európskej únie (EÚ).

Niektoré pásma nemusia byť dostupné vo všetkých krajinách alebo vo všetkých oblastiach. Podrobnejšie informácie získate od miestneho operátora.

Maximálny rádiový výkon prenášaný vo frekvenčných pásmach, v ktorých rádiové zariadenie pracuje:

Maximálny výkon pre všetky pásma je menší ako najvyššia limitná hodnota špecifikovaná v príslušnej harmonizovanej norme.

Frekvenčné pásma a nominálne limity vysielacieho výkonu vzťahujúce sa na toto rádiové zariadenie sú tieto:

Pásmo	Prevádzkový výkon (dB)
GSM 900	32,2
GSM 1800	29,5
BT	3,83

## TECHNICKÉ ÚDAJE ZARIADENIA B26

Operačný systém	ThreadX 4.0
Procesor	SC6531F
Pamäť	8 MB RAM 8 MB ROM
Mobilná sieť	2G GSM 2, 3, 5, 8
Displej	Veľkosť 2,4", 240*320, QVGA
Fotoaparát	2M fotoaparát len vzadu
Možnosť pripojenia	Audio konektor: 3,5 mm Bluetooth: 2.1 USB: mikro-USB 2.0 Typ SIM karty: Štandardná SIM
Batéria	1500 mAh
Iné	Ochrana pred vniknutím: IP68 Pád: 1,8m
Rozmery	60,5*139*16,3 mm
Hmotnosť	152 g

\* Dizajn a technické údaje podliehajú zmenám bez predchádzajúceho upozornenia.

## VYHLÁSENIE O ZHODE

Týmto vyhlasujeme, že náš produkt úplne spĺňa základné požiadavky stanovené v smernici RED 2014/53EÚ tak, ako je uvedené nižšie:

**Názov produktu** Mobilný telefón

**Názov značky/model** CAT/B26

Na zistenie zhody sa použili nasledujúce normy:

- Bezpečnosť EN 60950-1: 2006+A11: 2009+A1: 2010+A12: 2011+A2: 2013  
EN 50332-1: 2013 EN50332-2: 2013
- Zdravie EN 50360: 2017; EN 62209-1: 2016;  
EN 62209-2: 2010; EN 50566: 2017; EN 62479: 2010  
EN 301 489-1 V2.2.1 (návrh); EN 301 489-17 V3.2.0 (návrh)
- EMC EN 301 489-52 V1.1.0 (návrh)  
EN 55032: 2015/AC: 2016; EN 61000-3-2: 2014  
EN 61000-3-3: 2013; EN 55035: 2017  
EN 301 511 V12.5.1
- Rádio EN 300 328 V2.1.1  
Konečný návrh ETSI EN 303 345 V1.1.7
- ROHS 2011/65/ES  
(EÚ) 2015/863

Adaptér	
Názov značky	EAST SUN
Model	UK: DCS35-0500700E; EÚ: DCS38-0500550E
Názov výrobcu	Shenzhen Dongchen Electronic Co., Ltd

Notifikovaný orgán	
Názov	Notifikovaný orgán 1177, TIMCO Engineering, Inc.
Číslo	TCF-2325CC19

Okrem toho sa splnila požiadavka ISO na kontrolu kvality počas procesu a na výrobný proces. Technická dokumentácia a skúšobné protokoly sa uchovávajú najmenej 10 rokov od vyrobenia posledného produktu a budú k dispozícii príslušným vnútroštátnym orgánom ľubovoľného členského štátu na kontrolu.

Podrobné kontaktné informácie k tomuto vyhláseniu sú uvedené nižšie pre prípad akýchkoľvek problémov súvisiacich s týmto vyhlásením.

### Informácie o výrobcovi:

Spoločnosť: Bullitt Mobile Ltd.

Adresa: One Valpy, Valpy Street, Reading, RG1 1AR, Berkshire, Spojené kráľovstvo

Meno: Arlen Huang

Funkcia: Riaditeľ kvality

Podpis:



Dátum: 3. september 2019



© 2019 Caterpillar. Všetky práva vyhradené. Označenia CAT, CATERPILLAR, LET'S DO THE WORK a ich príslušné logá, dizajn „Caterpillar Yellow“, „Power Edge“ a Cat „Modern Hex“, ako aj korporátna a produktová identita použité v tomto dokumente sú ochranné známky spoločnosti Caterpillar a nesmú byť použité bez povolenia. [www.cat.com](http://www.cat.com)/[www.caterpillar.com](http://www.caterpillar.com)

Bullitt Mobile Ltd. je nadobúdateľom licencie od Caterpillar Inc.  
Ochranné známky spoločnosti Bullitt Mobile Ltd. a tretích strán sú majetkom príslušných vlastníkov.