

SENCOR®

SBP 1500WH

Model: AOJ-30C



DIGITÁLNY TONOMETER

Preklad pôvodného návodu



SENCOR®

SBP 1500WH

Model: AOJ-30C



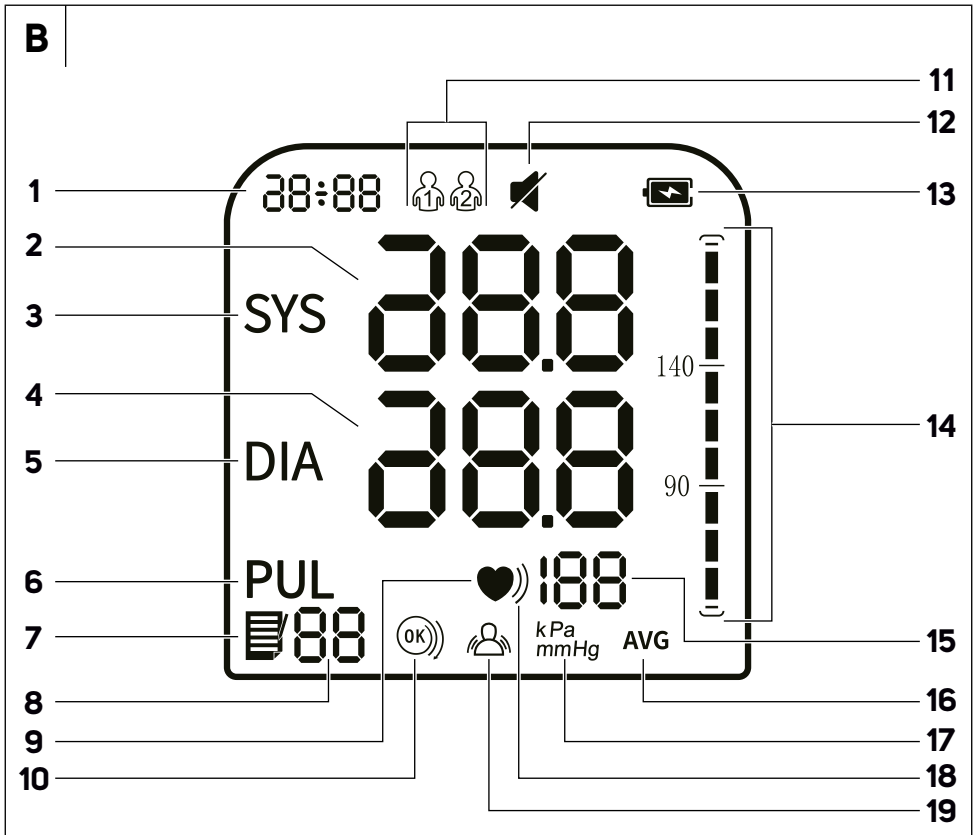
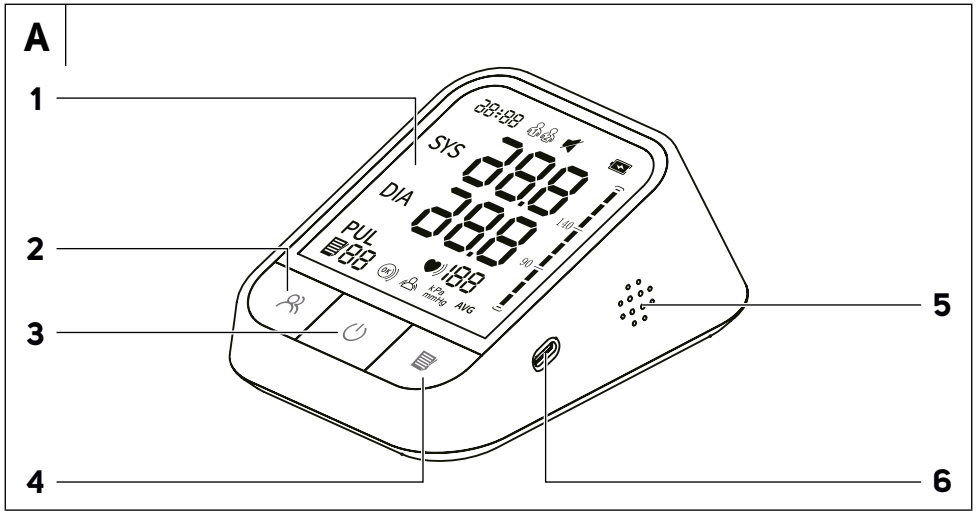

C

1

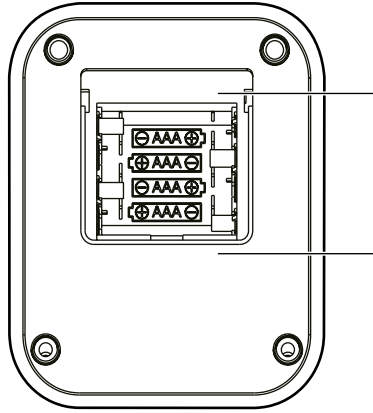
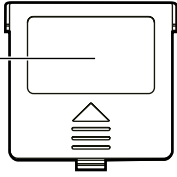

2

D

1

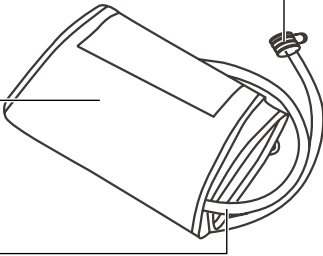

2

3

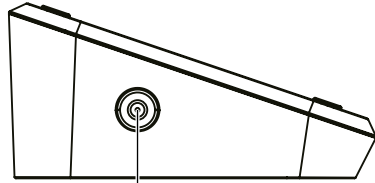

4

E

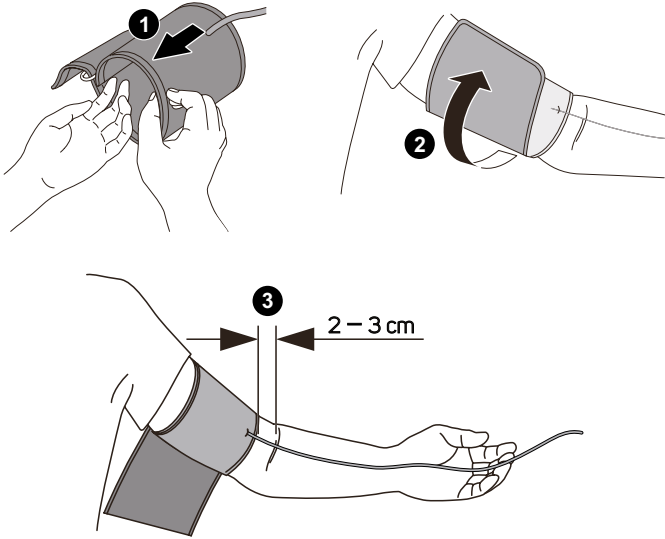

F

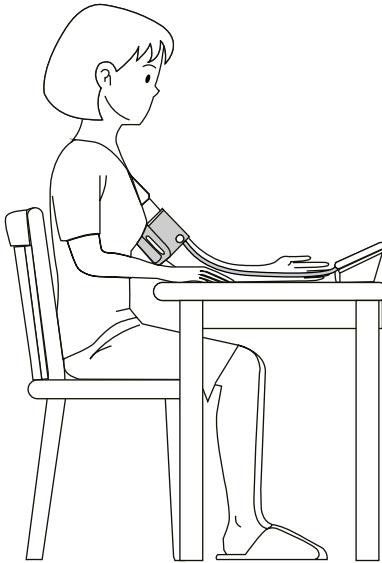

SK Digitálny tonometer

Dôležité bezpečnostné pokyny

ČÍTAJTE POZORNE A USCHOVAJTE ICH NA BUDÚCE POUŽITIE.

VŠEOBECNÉ UPOZORNENIA

- Pred použitím prístroja sa, prosím, oboznámte s návodom na jeho obsluhu, a to aj v prípade, že ste už oboznámení s používaním zariadení podobného typu. Zariadenie používajte iba tak, ako je opísané v tomto návode. Návod uschovajte na budúce použitie.



Upozornenie:

Nedodržanie pokynov uvedených v návode na obsluhu môže viesť k chybným funkciám prístroja alebo jeho poškodeniu.

- Tento prístroj je určený iba pre dospelé osoby v domácom prostredí. Prístroj nie je určený na komerčné použitie.
- Tento prístroj aj manžeta sú vhodné na použitie v domácom prostredí pacienta. Ak pacient trpí alergiou na polyester, nylon alebo plast, nemal by prístroj používať.
- Nepoužívajte tento prístroj pre dojčatá, batoľatá, deti alebo osoby, ktoré sa nemôžu sami vyjadrovať. Prístroj ďalej nie je vhodný pre tehotné ženy, pacientov s operovanými elektronickými zariadeniami, pacientky s preeklampsiou, pacientov s arytmiou v srdcovej komore, atriálnou fibriláciou, periférnym arteriálnym ochorením, ďalej pacientov, ktorí podstupujú intravaskulárnu liečbu alebo im bol zavedený arteriovenózný prepínač; alebo pacientov po mastektómii. Použitie prístroja pred jeho použitím vždy konzultujte so svojím ošetroujúcim lekárom, ak trpíte na niektoré z vyššie uvedených chorôb alebo ich príznakmi.
- Prístroj nie je vhodný na meranie tlaku u detí. Obráťte sa na svojho ošetrojúceho lekára pred použitím u starších detí.
- Prístroj nie je určený na použitie u transportovaných pacientov mimo lekárskeho zariadenia.
- Prístroj je určený na neinvazívne meranie alebo monitorovanie krvného tlaku. Nie je určený na použitie na iných končatinách než na ruke a pre iné funkcie než na meranie krvného tlaku.
- Neužívajte lieky na základe údajov z tohto prístroja. Ak chcete spoznať konkrétne informácie o vašom krvnom tlaku, kontaktujte svojho lekára. Na základe zameraných výsledkov si pacient nesmie vykonávať sám diagnostiku ani samoliečbu. Dodržujte, prosím, pokyny svojho lekára alebo poskytovateľa zdravotnej starostlivosti.
- Nikdy nerobte diagnostiku ani liečbu sami na základe zameraných hodnôt z tohto prístroja. Vždy sa poraďte so svojím lekárom. Nezamieňajte sebamonitorovanie so seabiagnostikou. Nezačínajte ani neukončujte liečbu predpísanú lekárom bez predchádzajúcej konzultácie.
- Ak beriete pravidelné lieky, obráťte sa na svojho ošetrojúceho lekára, aby vám stanovil najvhodnejší čas na meranie krvného tlaku. Nikdy nemeňte harmonogram predpísanej liečby a liekov bez predchádzajúcej konzultácie s vaším ošetroujúcim lekárom.
- Nezavádzajte žiadne terapeutické opatrenia na základe vlastného merania. Nikdy neupravujte dávku predpísaných liekov od vášho ošetrojúceho lekára. Obráťte sa na svojho ošetrojúceho lekára, pokiaľ máte otázky týkajúce sa vášho krvného tlaku.
- Ak sa prístroj používa u pacientov, ktorí trpia srdcovou arytmiou, či už ide o atriálnu alebo ventrikulárnu arytmiu alebo o atriálnu fibriláciu, môže najlepší výsledok byť zaznamenaný odchýlkou. S výsledkami sa obráťte na svojho ošetrojúceho lekára.
- Tento prístroj sa nemôže použiť súčasne s vysokofrekvenčným chirurgickým vybavením.
- Tento prístroj nie je vhodný na stále monitorovanie krvného tlaku pri rýchlej pomoci alebo počas operácií. V opačnom prípade hrozí umŕtvenie ruky pacienta, ruka môže opuchnúť alebo môže dokonca zmŕtnieť vplyvom nedostatku krvi.
- Tento prístroj sa smie používať iba na účely uvedené v tomto návode na obsluhu. Výrobca nemôže niesť zodpovednosť za škody spôsobené nesprávnym použitím.
- Tento prístroj obsahuje krehké časti a je potrebné s ním zaobchádzať opatrne. Dodržujte pokyny pre uloženie a prevádzkové podmienky uvedené v tomto návode na použitie.
- Tento prístroj nie je prístrojom kategórie AP/APG a nie je vhodný na použitie v prítomnosti horľavej zmesi anestetika a vzduchu alebo horľavej zmesi anestetika a kyslíka alebo oxidu dusíka.



Varovanie:

Nerobte žiadnu opravu alebo údržbu prístroja, ak je práve v prevádzke.

- Pacient je aj používateľom prístroja.
- Pacient môže porovnávať hodnoty a meniť batérie za normálnych podmienok a môže vykonávať údržbu prístroja a jeho príslušenstva iba podľa pokynov v tomto návode na použitie.

- Aby ste sa vyvarovali chybného merania, nevystavujte prístroj silnému elektromagnetickému poľu, ktoré vysiela rušivý signál alebo elektrický signál rýchleho prechodu/roztrhnutia.
- Nepoužívajte tento prístroj, ak dostávate vnútrožilovú výživu alebo krvnú transfúziu. Nepoužívajte tento prístroj na miestach, kde sa vyskytujú vysokofrekvenčné (HF) chirurgické zariadenia, zariadenia na zobrazovanie magnetickou rezonanciou (MRI) alebo počítačové tomografické skenery (CT). To môže mať za následok nesprávnu funkciu prístroja alebo nepresné meranie.
- Ak ste podstúpili mastektómiu, pred použitím tohto prístroja sa poraďte so svojim lekárom.
- Ak máte vážne problémy s prietokom krvi alebo poruchy krvi, pred použitím tohto prístroja sa poraďte so svojim lekárom, pretože nafúknutie manžety môže spôsobiť modriny.

BEZPEČNOSŤ PRI POUŽÍVANÍ

- Používajte iba dodanú alebo originálnu náhradnú manžetu. Pri použití neschválenej manžety sa môžu namerať nesprávne hodnoty.
- Prístroj smú používať len osoby s obvodom ruky zodpovedajúcim údajui pre prístroj.
- Prístroj nespúšťajte naprázdno. Nesprávne používanie prístroja môže nepriaznivo ovplyvniť jeho presnosť a životnosť.
- Pred použitím sa uistite, že prístroj funguje bezpečne a nie je poškodený. Nepoužívajte prístroj, ak vykazuje akékoľvek známky poškodenia. Ak by ste použili poškodený prístroj, mohlo by hroziť vážne zranenie, nepresné meranie alebo vážne nebezpečenstvo.
- Prístroj poskytuje vplyvom vonkajšieho prostredia, extrémnym teplotám, priamemu slnečnému žiareniu ani ho neumiestňujte do blízkosti otvoreného ohňa, ohrievacích telies a iných zariadení alebo spotrebičov, ktoré môžu byť potenciálnymi zdrojmi tepla.
- Prístroj používajte a uchovávajte pri izbovej teplote.
- Nepoužívajte tento prístroj v idúcom vozidle, napríklad v aute.
- Neohýbajte vzduchovú hadičku počas použitia zariadenia, inak môže tlak v manžete neustále narastať, čo môže spôsobiť, že krv prestane v ruke prúdiť, a môže dôjsť k vážnemu zraneniu pacienta.
- Počas použitia dbajte na zvýšenú pozornosť pri nasledujúcich situáciách, pri ktorých môže dôjsť k prerušeniu prúdenia krvi v paži pacienta, čo môže spôsobiť vážne zranenie: príliš časté ohýbanie vzduchovej hadičky alebo niekoľko po sebe idúcich meraní; umiestnenie manžety a jej upevnenie na mieste, kde je prítomný intravaskulárny vstup alebo obväz, artériovenózný prepinač; príp. k nafúknutiu manžety dochádza z strany miesta mastektómie.
- Manžetu neupevňujte na miesto, kde je známka po poranení. V opačnom prípade hrozí vznik vážneho poranenia.
- Nenaťukujte manžetu na rovnakej ruke, na ktorej je už aplikované iné monitorujúce lekárske zariadenie, pretože by to mohlo spôsobiť dočasnú stratu funkcie všetkých zariadení.
- Veľmi vzácné môže dôjsť k situácii, keď sa manžeta po dokončení merania nevyfúkne. V takom prípade okamžite uvoľnite manžetu. Tlak vyvinutý na ruku, ktorý pôsobí príliš dlho, môže spôsobiť podliatiny.
- Skontrolujte, či chod prístroja nespôsobí dlhšie zhoršenie cirkulácie krvi v tele.
- Počas merania sa vyvarujte stlačenia alebo ohýbania vzduchovej hadičky.
- Príliš časté alebo neustále meranie môže spôsobiť poruchy obehu krvi alebo zranenia.
- Ak zaznamenáte podráždenie pokožky alebo akékoľvek nepohodlie počas používania tohto prístroja, prestaňte ho používať a poraďte sa so svojim lekárom.
- Počas použitia je manžeta v kontakte s kožou pacienta. Materiály, z ktorých bola manžeta vyrobená, boli testované a spĺňajú prísušné nariadenia. Manžeta by nemala spôsobovať žiadne potenciálne podráždenie alebo nežiaducu reakciu.
- Ak sa počas merania nebudete cítiť dobre, napr. ucítite bolesť v ruke alebo inú bolesť, prístroj okamžite vypnite, čím dôjde k okamžitému uvoľneniu vzduchu v manžete. Uvoľnite manžetu a odoberte ju z ruky.
- Bezdrôtové komunikačné zariadenia, ako sú bezdrôtové prístroje domácej siete, mobilné telefóny, bezdrôtové telefóny a ich dobijacie zariadenia, vysielačky, môžu ovplyvniť tento prístroj a mali by sa uchovávať vo vzdialenosti aspoň 30 cm od tohto prístroja.
- V konštrukcii vzduchovej hadičky nie sú použité žiadne spojky typu Luer. Existuje možnosť, že by mohli byť neúmyselne pripojené k intravaskulárnym obehovým systémom, čo by umožnilo, aby sa vzduch pumpoval do cievy.
- Používajte prístroj v prostredí, ktoré je opísané v tomto návode na obsluhu. V opačnom prípade sa môžu prevádzka aj životnosť prístroja negatívne ovplyvniť alebo skrátiť.
- Ak prístroj spadol na zem alebo naň spadol ťažší predmet, v žiadnom prípade ho nepoužívajte a odovzdajte ho autorizovanému servisnému stredisku na kontrolu. Ak prístroj spadol do vody alebo došlo k jeho poľatiu kvapalinou, v žiadnom prípade ho nepoužívajte a odovzdajte ho autorizovanému servisnému stredisku na kontrolu.

BEZPEČNOSŤ PRI ÚDRŽBE A SKLADOVANÍ

- Čistenie a údržbu vykonávajte podľa pokynov uvedených v tomto návode. Prístroj a jeho časti nikdy neumývajte pod tečúcou vodou, v práčke alebo v umývačke riadu.
- Prístroj neopravujte sami ani ho nijako neupravujte. Všetky opravy a nastavenia tohto prístroja zverte autorizovanému servisnému stredisku. Zášahom do prístroja počas platnosti záruky sa vystavujete riziku straty záručných plnení.
- Životnosť manžety závisí od častosti čistenia, stavu kože a podmienok uloženia.
- Prístroj nie je potrebné kalibrovať v rámci dvoch rokov spoľahlivej prevádzky.
- Ak máte akýkoľvek problém s prístrojom, napr. nastavenie, údržbu alebo použitie, obráťte sa, prosím, na autorizované servisné stredisko. V prípade nefunkčnosti neopravujte prístroj sami. Prístroj musí servisovať alebo opravovať iba kvalifikovaná osoba autorizovaného servisného strediska.
- Obráťte sa na autorizované servisné stredisko v prípade nečakanej prevádzky alebo funkcie.
- Uchovávajte prístroj mimo dosahu dočiat, malých detí a zvierat, aby ste zabránili možnému vdychnutiu alebo prehltnutiu malých častí. Hrozí riziko vzniku vážnej až fatálnej situácie.
- Buďte opatrní, aby nedošlo k uškrtenu, pretože hadička je dlhá.
- Ak bol tento prístroj uložený v miestnosti s teplotou nižšou než 5 °C, premiestnite prístroj aspoň na 1 hodinu na miesto, kde je okolitá teplota v rozsahu od 5 °C do 40 °C. Naopak, ak bol prístroj uložený s teplotou vyššou než 40 °C, preneste prístroj aspoň na 2 hodiny na miesto, kde je okolitá teplota v rozsahu od 5 °C do 40 °C.
- Ak nebudete prístroj používať, uložte ho na suché dobre vetrané miesto. Chráňte ho pred nadmernou vlhkosťou, teplom, vláknamy, prachom alebo priamym slnečným svetlom. Na prístroj nekladte žiadne ťažké predmety.

ELEKTRICKÁ BEZPEČNOST









- Používajte bežne dostupné batérie veľkosti AAA. Pri výmene batérií dodržte vyznačenú polaritu. Ak tonometer nebudete dlhodobo používať, batérie z neho vyberte.
- Ak sú na niektorej batérii viditeľné stopy korózie alebo vytekajúceho elektrolytu, okamžite ju vymeňte, v opačnom prípade sa môže tonometer poškodiť.
- Vybité batérie zlikvidujte správnym spôsobom.
- Ak spadne tonometer do vody, v žiadnom prípade ho nepoužívajte a odovzdajte ho autorizovanému servisnému stredisku na kontrolu.
- Po skončení životnosti zlikvidujte prístroj a jeho časti podľa miestnych pokynov.









KONTRAINDIKÁCIE

- Pre tento prístroj nie sú žiadne známe kontraindikácie.
-

VYSVETLENIE SYMBOLOV

- Znalosť výstražných označení a symbolov je zásadná z hľadiska bezpečného a správneho použitia tohto prístroja. S nasledujúcimi symbolmi a značkami sa môžete stretnúť v tomto návode alebo na štítku prístroja:

Symbol	Význam
	Dôležitá informácia, prosím, dodržujte
	Poznámka:
	Ochrana proti zásahu elektrickým prúdom (aplikované časti typu BF)
	Informácie o nakladaní s elektrickými a elektronickými prístrojmi
	Preštudujte si a dodržujte návod na použitie
	Prístroj udržiavajte v suchu
	Nízke napätie batérie
	Nevystavujte prístroj priamemu slnku
	Touto stranou nahor
IP21	Chránené proti cudzím telesám $\geq 12,5$ mm a proti zvislo kvapkajúcej vode
RoHS	Označenie RoHS
CE	Označenie CE

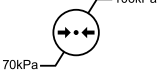
	<p>Výrobca: Shenzhen AOJ Medical Technology Co., Ltd. Room 301&4F, Block A, Building A, Jingfa Intelligent Manufacturing Park, Xiaweiyuan, Gushu Community, Xixiang Street, Bao'an District, 518126 Shenzhen, CHINA</p>
	<p>Dátum výroby</p>
	<p>Sériové číslo</p>
	<p>Označenie šarže</p>
	<p>Splnomocnený v EÚ: Share Info GmbH Heerdter Lohweg 83, 40549 Düsseldorf, Germany</p>
	<p>Jedinečný identifikátor prostriedku. Identifikátor na jasnú a jednoznačnú identifikáciu prostriedku.</p>
	<p>Teplotný limit. Znamená rozsah teplôt (bez kondenzácie) pre prevoz, skladovanie a prevádzku.</p>
	<p>Obmedzenie vlhkosti. Rozsah relatívnej vlhkosti (bez kondenzácie) pre prevoz, skladovanie a prevádzku.</p>
	<p>Obmedzenie atmosférického tlaku. Rozsah atmosférického tlaku pre prevoz, skladovanie a prevádzku.</p>

SK Digitálny tonometer

návod na použitie

NA ÚVOD

- Ďakujeme, že ste si kúpili náš výrobok značky SENCOR, a veríme, že s ním budete spokojní.
- Pred použitím prístroja sa, prosím, oboznámte s návodom na jeho obsluhu, a to aj v prípade, že ste už oboznámení s používaním prístroja podobného typu.
- Prístroj používajte iba tak, ako je opísané v tomto návode na použitie. Návod uschovajte pre prípad ďalšej potreby. Ak odovzdávate prístroj inej osobe, zaisťte, aby pri ňom bol priložený tento návod na použitie.
- Prístroj starostlivo vybalte a dajte pozor, aby ste nevyhodili žiadnu časť obalového materiálu skôr, než nájdete všetky jeho súčasti. Minimálne počas trvania zákonného práva z chybného plnenia, prípadne záruky za akosť, odporúčame uschovať originálny prepravný kartón, baliaci materiál, pokladničný doklad a potvrdenie o rozsahu zodpovednosti predávajúceho alebo záručný list. V prípade prepravy odporúčame zabaliť prístroj opäť do originálnej škatule od výrobcu.
- Balenie obsahuje digitálny tonometer (1x), manžetu so vzduchovou hadičkou (1x) a návod na použitie.

OPIS PRÍSTROJA

- A1** Displej **A4** Tlačidlo pamäte
- A2** Tlačidlo na výber používateľa / základné nastavenie **A5** Reproduktor
- A3** Tlačidlo na zapnutie/vypnutie **A6** Vstupná zásuvka typu USB-C

- B1** Čas a dátum **B13** Ikona batérie
- B2** Hodnota systolickeho tlaku **B14** Ukazovateľ klasifikácie krvného tlaku
- B3** Skratka systolickeho tlaku **B15** Hodnota tepovej frekvencie
- B4** Hodnota diastolickeho tlaku **B16** Ikona priemerneho krvného tlaku
- B5** Skratka diastolickeho tlaku **B17** Jednotka tlaku
- B6** Skratka srdcoveho tepu **B18** Ikona nepravidelneho srdcoveho tepu
- B7** Ikona pamäte **B19** Ikona „Zostaňte v pokoji“ (chybné meranie v dôsledku pohybu tela)
- B8** Číslo pamäte
- B9** Ikona srdcoveho tepu
- B10** Detekcia nasadenia manžety na ruku
- B11** Ikona používateľa
- B12** Ikona vypnutia zruku

- C1** Kryt priestoru batérií **C2** Priestor na batérie

- D1** Manžeta **D4** Zdieľka na pripojenie vzduchovej hadičky
- D2** Vzduchová hadička
- D3** Koncovka vzduchovej hadičky

ÚČEL POUŽITIA

- Tento digitálny tonometer je určený na plne automatické meranie tlaku na ruke dospelých osôb a je vhodný na použitie v domácnostiach. Súčasne s tlakom meria aj tepovú frekvenciu.
- Tento digitálny tonometer využíva oscilometrickú metódu merania krvného tlaku. To znamená, že deteguje pohyb krvi cez brachiálnu tepnu a prevádza tieto pohyby na digitálne hodnoty.
- Nafukovanie aj vyfukovanie manžety prebieha automaticky a nevyžaduje žiadny zásah používateľa.



Poznámka:

Pred prvým použitím prístroja si pozorne prečítajte tento návod, pretože správne meranie krvného tlaku je možné iba pri správnom zaobchádzaní s prístrojom.

ČO BY STE MALI VIEĎEŤ O KRVNOM TLAKU

ČO JE KRVNÝ TLAK?

- Ako krvný tlak sa označuje tlak, ktorým vyvíja krv na steny tepien, ktorými preteká. Krvný tlak kolíše v priebehu každého tepu medzi maximálnou (systolicou) a minimálnou (diastolicou) hodnotou. Na krvný tlak má vplyv mnoho faktorov, ako napr. fyzická aktivita, strach, hnev alebo určitý časový úsek dňa.
- Krvný tlak sa počas dňa neustále mení. Skoro ráno sa zvyšuje a v dopoludňajších hodinách dochádza k jeho zníženiu. Poobede sa opäť zvyšuje a vo večerných hodinách klesá. Krvný tlak sa môže tiež meniť počas krátkeho okamihu, preto sa výsledky následných meraní môžu líšiť.

PREČO JE DÔLEŽITÉ MERAŤ SI KRVNÝ TLAK DOMA?

- Rozdiel krvného tlaku medzi meraním doma a v nemocnici je zhruba 20 – 30 mmHg (2,7 kPa – 4,0 kPa). To je spôsobené tým, že osoby bývajú doma uvoľnenejšie než v nemocnici. Ide o tzv. syndróm bieleho pláštá a môže sa vyskytovať až u 15 % populácie.
- Domáce meranie krvného tlaku vyvolí syndróm bieleho pláštá a poskytne lekárovi obraz o rôznych hodnotách krvného tlaku počas vašej prirodzenej aktivity.

KLASIFIKÁCIA KRVNÉHO TLAKU

- Na zistenie krvného tlaku musia byť namerané dve hodnoty:
 - Systolický (horný) krvný tlak: Táto hodnota vzniká v momente srdcového sťahu, keď je krv vltáčená do cieva.
 - Diastolický (dolný) krvný tlak: Táto hodnota vzniká, keď je srdcový sval rozťahnutý a opäť sa plní krvou.
- Namerané hodnoty krvného tlaku sa uvádzajú v milimetroch ortuti (mmHg).
- V nasledujúcej tabuľke je uvedená klasifikácia krvného tlaku dospelého jedinca podľa Svetovej zdravotníckej organizácie (WHO).

Kategória krvného tlaku	Systolický krvný tlak (mmHg)	Diastolický krvný tlak (mmHg)
Optimálny	< 120	< 80
Normálny	120 – 129	80 – 84
Vysoký normálny	130 – 139	85 – 89
Hypertenzia 1. stupňa (mierna)	140 – 159	90 – 99
Hypertenzia 2. stupňa (stredná)	160 – 179	100 – 109
Hypertenzia 3. stupňa (ťažká)	≥ 180	≥ 110
Izolovaná systolická hypertenzia	≥ 140	< 90

ČO JE HYPERTENZIA

- Hypertenzia (vysoký krvný tlak) je závažné ochorenie, ktoré môže negatívne ovplyvniť kvalitu života. Môže viesť k veľkému množstvu ťažkostí, ako je srdcové zlyhanie, zlyhanie obličiek alebo krvácanie do mozgu. Hypertenziu a pridružené ochorenia je možné dobre liečiť, ak sa odhalia včas. Na to je potrebné udržiavať zdravý životný štýl a pravidelne chodiť k lekárovi na kontrolu.



Poznámka:

Neznepokojte sa, ak ste namerali abnormálne hodnoty krvného tlaku. Krvný tlak je možné lepšie individualne vyhodnotiť až po 2 až 3 meraniach, vykonaných vždy v rovnakom dennom čase dlhšieho časového obdobia. Ak sú vaše výsledky stále abnormálne, obráťte sa na svojho lekára.

ČO JE SRDCOVÁ ARYTMIÁ?

- Srdcové arytmie sú poruchy srdcového rytmu. Vznikajú ako dôsledok odlišného vytvárania alebo vedenia elektrických vzruchov v srdci. Mnoho srdcových arytmií má iba prechodný ráz. Takéto druhy arytmií sa považujú za neškodné a patria medzi nie prípadly, keď srdce vynechá jeden úder alebo príde jeden navyše. To môže byť spôsobené silnými emóciami alebo cvičením. Naproti tomu existujú druhy arytmií, ktoré môžu byť životu nebezpečné a vyžadujú odbornú liečbu. Symptómy srdcovej arytmie
- Symptómy srdcovej arytmie: silné alebo zrýchlené búšenie srdca, pocit únavy, závraty, strata vedomia, nedostatok dychu a bolesť v hrudníku.
- Symptómy bradykardie (spomalenej srdcovej činnosti): pocit únavy, nedostatok dychu, závraty alebo mdloby.
- Symptómy tachykardie (zrýchlenej srdcovej činnosti): tlkot srdca sa môže vnímať akoby v krku alebo ako nepravdivý rýchly tlkot v hrudi, pocit nepokoja, slabosti, nedostatku dychu, mdloby, potenie a závraty.

MÔŽE SA SRDCOVÁ ARYTMIÁ LIEČIŤ?

- Vzniku srdcových arytmií je možné do istej miery predchádzať odstránením podnetov (telesná záťaž, stres, fajčenie, konzumácia alkoholu, kávy alebo iných nápojov obsahujúcich kofeín), ktoré ovplyvňujú nervový systém. Mnoho druhov srdcových arytmií nevyžaduje liečbu, pretože sú prirodzene kompenzované imunitným systémom. Iné druhy srdcových arytmií je potrebné liečiť podávaním liekov (antiarytmik), implantáciou defibrilátora alebo kardiostimulátora. Spôsob liečby závisí od druhu srdcovej arytmie, veku pacienta a jeho fyzickej kondície. Zistenie srdcovej arytmie každopádne vždy vyžaduje konzultáciu s lekárom.

PRÍPRAVA NA POUŽITIE

INFORMÁCIE O NAPÁJANÍ

- Prístroj je možné napájať pomocou 4 bežne dostupných batérií typu AAA (1,5 V) alebo pomocou sieťového adaptéra (jednosmerný prúd 5 V) s USB-C konektorom, ktorý sa zasunie do zásuvky **A6** na boku prístroja. Adaptér ani batérie nie sú súčasťou dodávky.

VLOŽENIE BATÉRIÍ

- Odoberte kryt priestoru pre batérie a vložte 4 alkalické batérie typu AAA. Pri vkladaní batérií dbajte na správnu polaritu vyznačenú v priestore na batérie. Kryt uzavrite.



Upozornenie:

Ak pri vkladaní batérií nedodržíte polaritu, vyznačenú vnútri krytu, môže okrem dočasnej nefunkčnosti prístroja dôjsť aj k jeho zahrievaniu.

Nekombinujte použité a nové batérie alebo batérie rôzneho typu, napr. alkalické batérie a dobijacie batérie.

Ak nebudete prístroj používať dlhší čas, vyberte z neho batérie.

Vybitá batéria je škodlivá pre životné prostredie, nevyhadzujte ju do domového odpadu. Vyberte vybitú batériu zo zariadenia a postupujte podľa miestnych pokynov pre recykláciu.

Nevyhadzujte batérie do ohňa. Batérie môžu explodovať alebo vytiecť.



Poznámka:

Batérie vymeňte vždy, keď:

- je displej matný alebo zle čitateľný
- sa displej nerozsvieti
- sa na displeji zobrazí symbol

NASTAVENIE DÁTUMU A ČASU

- Pred použitím tonometra je dôležité nastaviť správny dátum a aktuálny čas, aby sa s nameranou hodnotou krvného tlaku uložili do pamäte aj správne údaje o čase a dátume.
- Pri vypnutom tonometri stlačte a podržte tlačidlo zhruba na 3 sekundy, aby ste vstúpili do režimu nastavenia dátumu a času. Ako prvý sa rozblíka údaj pre rok.

- Pomocou tlačidla nastavte požadovanú hodnotu roku a údaj potvrdte stlačením tlačidla . Údaj sa uloží a automaticky sa rozblíka údaj pre mesiac.
- Rovnakým spôsobom ako pri údají pre rok nastavte údaj pre mesiac, deň a následne pre hodiny a minúty. Nastavený dátum a čas uložte stlačením tlačidla .
- Po ukončení nastavenia dátumu a času vstúpi prístroj automaticky do režimu nastavenia zvuku, čo je znázornené symbolom . Postupujte podľa nasledujúcej kapitoly.

NASTAVENIE ZVUKU

- Hneď ako sa po nastavení dátumu a času na displeji zobrazí symbol , je možné nastaviť, či bude mať prístroj zapnutý alebo vypnutý zvuk.
- Pomocou tlačidla zvolte možnosť (zvuk zapnutý), alebo možnosť (zvuk vypnutý). Svoju voľbu uložte stlačením tlačidla .

NASTAVENIE JEDNOTKIEK

- Na zobrazenie krvného tlaku ponúka prístroj dve jednotky, a to buď mmHg, alebo kPa. Východiskovou jednotkou sú mmHg.
- Pri vypnutom tonometri stlačte a podržte tlačidlo zhruba na 5 sekúnd, aby ste vstúpili do režimu nastavenia jednotiek.
- Stlačením tlačidla , prepínate medzi jednotkami mmHg a kPa.
- Voľbu jednotiek uložte stlačením tlačidla .

VOLBA POUŽÍVATEĽA

- Tento tonometer umožňuje ukladať namerané hodnoty dvom používateľom. Pred každým meraním je nutné zvoliť toho správneho používateľa.
- Pri vypnutom tonometri stlačte tlačidlo . Zobrazí sa ikona pre prvého používateľa. Ďalším stlačením sa zobrazí ikona pre druhého používateľa.

PRED ZAČATÍM MERANIA

PRÁVIDLÁ NA DOSIAHNUTIE ČO NAJPRESNĚJŠÍCH VÝSLEDKOV MERANIA

- Merajte vždy v rovnakom čase, najlepšie ráno, na poludnie a večer za rovnakých podmienok alebo podľa odporúčania vášho lekára. Vzhľadom na to, že počas dňa môžete namerať veľké množstvo rôznych hodnôt krvného tlaku, nemajú jednotlivé a náhodné merania žiadnu vypovedaciu hodnotu. Iba pravidelné merania v rovnakom dennom čase vykonávané počas dlhšieho časového obdobia umožňujú zmysluplné posúdenie hodnôt krvného tlaku.
- Pred meraním budete aspoň 5 minút v pokoji. Dokonca aj práca pri písacom stole zvyšuje v priemere cca o 6 mmHg systolický krvný tlak a o 5 mmHg diastolický krvný tlak.
- Najmenej 30 – 45 minút pred meraním nepite kávu alebo čaj a nefajčite. Celkovo zhruba hodinu pred meraním nejedzte ani nepite.
- Nemerajte tlak, ak pociťujete silné nútenie na toaletu. Plný močový mechúr môže spôsobiť zvýšenie krvného tlaku cca o 10 mmHg.
- Po horúcej sprche alebo vani vyčkajte s meraním aspoň 20 minút.
- Nemerajte v príliš chladnom prostredí.
- Tlak si merajte na neoblečenej ruke v sede vo vzpriamenej polohe. S rukou, na ktorej máte upevnenú manžetu, nepohybujte.
- Pri meraní sedte pokojne, uvoľnene a nehovorte. Hovorené zvyšuje hodnoty cca o 6 – 7 mmHg.
- Pred opakovaným meraním vyčkajte približne 4 – 5 minút, aby sa tlak v ciechach úplne uvoľnil pre nové meranie.
- Meranie vykonávajte pravidelne. Aj keby sa vaše hodnoty zlepšili, mali by ste si ich naďalej sami kontrolovať.



Poznámka:

Aby ste sa vyhlí nepresnosťami v meraní v dôsledku elektromagnetického rušenia, nepoužívajte tento prístroj v blízkosti mobilného telefónu alebo mikrovlnnej rúry.

MERANIE

PRÍPRAVENIE MANŽETY

- Pred nasadením manžety zasuňte koncovku vzduchovej hadičky manžety do zdiery v prístroji, pozrite obr. **D**.
- Vzduchovú hadičku manžety mechanicky nezužívajte, nestláčajte ani neprehýbajte.
- Pred nasadením manžety odoberte z ruky všetok tesný odev.
- Zasuňte ruku do manžety a nasuňte ju na ruku. Manžeta by mala byť umiestnená v rovnakej úrovni ako vaše srdce, čo znamená, že dolná hrana manžety je zhruba 2 – 3 cm nad laktovú jamku, pozrite obr. **E**.
- Manžetu upevnite. Manžeta nesmie byť voľná ani príliš utiahnutá. Medzi pažou a manžetou musí byť toľko miesta, aby tam bolo možné vsunúť jeden prst. Vzduchová hadička nesmie byť prekrižená a musí viesť po vnútornej strane ruky predlaktia a smerovať k dlani.

SPRÁVNE SEDENIE PRI MERANÍ

- Posadte sa na pokojné miesto pri stole alebo inom vhodnom povrchu. Ak sedíte na stoličke, pohodlne sa oprite o operadlo.
- Chodidlá položte vedľa seba celou plochou na podlahu. Nohy neprekrižujte.
- Predlaktie s dlaňou otočenou nahor položte v pokoji na povrch stola a skontrolujte, či sú manžeta aj vzduchová hadička na správnom mieste, pozrite obr. **F**.



Poznámka:

Krvný tlak je možné merať na ľavej aj pravej ruke. Výsledky merania na ľavej a pravej ruke sa však môžu líšiť, a preto je nutné robiť opakované merania vždy na rovnakej ruke.

MERANIE KRVNÉHO TLAKU

- Meranie začnite vždy až po pripravení manžety.
- Ak použijete prístroj aj iná osoba, uistite sa, že je zvolený váš používateľský profil, pozrite kapitolu VOLBA POUŽÍVATEĽA.
- Stlačte tlačidlo . Na displeji sa krátko zobrazia všetky symboly a potom sa zobrazia **00**.
- Prístroj automaticky natlakuje manžetu. V priebehu tlakovania je detegovaná tepová frekvencia, čo je signalizované symbolom na displeji.
- Ak je manžeta správne upevnená, po celý čas merania je zobrazený symbol . Ak sa zobrazí symbol , znamená to, že je manžeta príliš voľná a je nutné ju pritiahnuť. Ak sa symbol rozbitá, zastavte meranie stlačením tlačidla . Vyčkajte 4 – 5 minút a potom zmerajte znovu.
- Po natlakovaní nasleduje plynulé zníženie tlaku v manžete a k stanoveniu hodnoty systolickeho (SYS) a diastolickeho (DIA) tlaku a tepovej frekvencie dôjde automaticky. Hodnoty sa zobrazia na displeji.
- Ak sa zobrazí počas merania symbol , znamená to, že ste sa počas merania pohli a meranie nemusí prebehnúť správne. V takom prípade meranie ukončíte, vyčkajte 4 – 5 minút a meranie zopakujte.



Upozornenie:

Počas celého merania sa nehybte a nehovorte. Ak sa počas merania necítite dobre, okamžite zastavte meranie stlačením tlačidla .



Poznámka:

Ak sa zobrazí symbol , prístroj detegoval srdcovú arytmiu, pozrite kapitolu ČO JE SRDCOVÁ ARYTMIÁ? Ak by sa tento symbol objavoval častejšie, môže ukazovať na poruchu srdcového rytmu. V takom prípade sa obráťte na svojho lekára.

FUNKCIE PAMÄTE

- Hodnoty každého merania sú automaticky uložené pod príslušným používateľom. Tento prístroj je schopný uložiť až 199 súprav meraní pre každého používateľa. Hneď ako bude kapacita pamäte zaplnená, staré hodnoty sa nahradia novými.
- Pri vypnutom prístroji stlačte tlačidlo . Prístroj zobrazí priemernú hodnotu zmeraného krvného tlaku za posledné 2 alebo 3 merania. Ďalším stlačením tlačidla sa zobrazí posledná nameraná hodnota. Ďalším stlačením tlačidla budú zobrazené zostávajúce zmerané hodnoty, jedna po druhej.

VYMAZANIE HODNÔT Z PAMÄTE

- Pri vypnutom prístroji stlačte tlačidlo a zvolte používateľa, ktorého namerané hodnoty si prajete vymazať z pamäte.
- Stlačte tlačidlo a následne tlačidlo . Tým sa zaktivuje displej.
- Stlačte a podržte tlačidlo na približne 3 sekundy. Tým sa vymaže pamäť a na displeji sa zobrazí symbol .

OVLÁDANIE TLAKOMERU PROSTREDNÍCTVOM APLIKÁCIE SENCOR HOME

- Tento tlakomer môžete ovládať aj prostredníctvom svojho smartfónu pomocou aplikácie Sencor HOME.
- Aplikácia Sencor HOME je voľne dostupná v elektronickom obchode App Store (zariadenia Apple) alebo Google Play (zariadenia Android) alebo priamo zo stránok Sencor.

SKÔR AKO ZAČNETE

- Uistite sa, že váš smartfón má aktívne dátové pripojenie (Wi-Fi alebo mobilné dáta). Overtte, že je zapnuté Bluetooth a povolené polohové služby (Android).

INŠTALÁCIA APLIKÁCIE SENCOR HOME

- Vyhľadajte aplikáciu Sencor HOME v App Store alebo Google Play alebo naskenujte nižšie uvedený QR kód na stiahnutie a inštaláciu do mobilného zariadenia.



- Spustíte aplikáciu Sencor HOME.
- Odsúhlaste „Zásady ochrany osobných údajov“.
- Zaregistrujte sa tukučným na „Registruvať“.
- Zadáte svoju e-mailovú adresu na registráciu účtu a vyčkajte na príjem kódu, ktorý na zadanú adresu dorazí.
- Zadáte kód do aplikácie a nastavíte heslo.

PRIDANIE TLAKOMERU DO APLIKÁCIE MANUÁLNE PRIDANIE

- Nasadte si manžetu a na tlakomeri stlačte tlačidlo .
- Otvorte aplikáciu a na domovskej stránke aplikácie tukučnite na ikonu „+“.
- Aplikácia zobrazí zistené nespárované zariadenia v dosahu vášho telefónu.
- Vyberte SBP 1500WH a tukučnite na tlačidlo „Pridanie zariadenia“.



Poznámka:

Ak pripojenie cez Bluetooth zlyhá alebo nie je možné, uistite sa, že medzi vašim telefónom a tlakomerom nie sú žiadne pevné prekážky a obe zariadenia sú blízko seba.

PRIDANIE POMOCOU QR KÓDU

- Váš tlakomer SBP 1500WH môžete pridať do aplikácie Sencor HOME aj prostredníctvom nižšie uvedeného QR kódu.
- Na domovskej stránke aplikácie ťuknite na ikonu „+“.
- Na obrazovke prídania zariadenia ťuknite na symbol „[-]“ v pravom hornom rohu.
- Naskenujte nasledujúci QR kód:



- Po naskenovaní QR kódu budete vyzvaní na prídanie zariadenia.



Poznámka:

Raz prepojený tlakomer nie je možné ďalšou inštaláciou pridať do iných účtov aplikácie Sencor HOME (do iných telefónov). Zdieľanie tlakomeru s viacerými používateľmi je potom možné nastaviť v aplikácii Sencor HOME v sekcii „Ja“ -> „Správa domov“

- Po úspešnom pridaní tlakomeru sa zobrazí  Ťuknite na „Hotovo“.

NASTAVENIE PROFILU

- Ťuknite na „Súhlas a pokračovanie“ (Agree and continue).
- Zadaťe svoje údaje, vrátane mena, pohlavia, dátumu narodenia, výšky a hmotnosti.
- Používateľ 1 je východiskový používateľ. Nového používateľa môžete nastaviť po ťuknutí na symbol hlavy v koliesku. Rovnakým symbolom následne vyberte medzi nastavenými používateľmi.



Poznámka: Majte na pamäti, že zvolený používateľ v aplikácii sa musí zhodovať s používateľom, zvoleným v tlakomeri (pozrite kapitolu VOLBA POUŽÍVATEĽA).

ZAČATIE MERANIA A ULOŽENIE VÝSLEDKOV



Upozornenie:

Pred začatím merania krvného tlaku pomocou aplikácie sa najprv dôkladne oboznámte s kapitolou MERANIE, uvedenou v tomto návode.

- Zvoľte používateľa.
- Stlačte tlačidlo  na tlakomeri.
- Po úspešnom dokončení merania sa na displeji aplikácie zobrazia hodnoty krvného tlaku.
- Ťuknite na niektorú nameranú hodnotu. Zobrazí sa analýza merania podľa štandardu WHO. Pod analýzu môžete pridať vlastnú poznámku (Remark).
- Ťuknutím na „Confirm“ namerané dáta uložíte.

ŠTATISTIKY

- Ťuknutím na „Štatistiky“ (Statistics) vyvoláte všetky merania, uložené v tomto týždni, mesiaci alebo roku.
- Na diagrame je znázornená zmena tlaku pri rôznych meraniach. Posunutím dolného stĺpcového diagramu vľavo zobrazíte koláčový graf.

ZÁZNAMY

- Ťuknutím na „Záznam merania“ (Measurement Record) vyvoláte všetky uložené merania.
- Merania môžete filtrovať podľa klasifikácie alebo podľa poznámok.

ZDIEĽANIE ZÁZNAMU

- Ťuknutím na „Zdieľanie súborov“ (File Sharing) môžete svoje vybrané merania zdieľať s iným používateľom.

RESET PRIPOJENIA TLAKOMERU K APLIKÁCIÍ SENCOR HOME

- Na hlavnej obrazovke aplikácie Sencor HOME podržte prst na ikone SBP 1500WH.
- Na ďalšej obrazovke sa uistite, že je vybrané správne zariadenie na odobranie a na spodnej lište obrazovky ťuknite na „Odobrať zariadenie“

CHYBOVÉ KÓDY

- Ak meranie neprebieha správne, môže sa na displeji zobrazíť chybový kód. Ich význam je nasledujúci:

Chybový kód	Význam, prípadné riešenie
Er U	Nedosiahol sa tlak 30 mmHg (4 kPa) počas 12 sekúnd. Opakujte meranie.
Er H	Nafúknutie dosiahlo hodnotu 295 mmHg a po 20 ms dôjde k automatickému vyfúknutiu.
Er 1	Pulz nebolo možné správne namerať. Skontrolujte správne upevnenie manžety. Počas merania nehovorte a nehybte sa. Chvilu si odpočívajte a potom opakujte meranie.
Er 2	Príliš mnoho rušivých vplyvov (pohyb, hovor alebo magnetické rušenie počas merania). Chvilu si odpočívajte a potom opakujte meranie.
Er 3	Výsledok merania je abnormálny. Chvilu si odpočívajte. Znovu nasadte manžetu a opakujte meranie. Ak problém pretrváva, obráťte sa na svojho lekára.
Er 23	Hodnota systolického tlaku je nižšia než 57 mmHg.
Er 24	Hodnota systolického tlaku je vyššia než 255 mmHg.
Er 25	Hodnota diastolického tlaku je nižšia než 25 mmHg.
Er 26	Hodnota diastolického tlaku je vyššia než 195 mmHg.

RIEŠENIE PROBLÉMOV

- V tejto kapitole nájdete riešenie problémov, s ktorými sa môžete stretnúť pri použití prístroja. Ak sa vám nepodarí odstrániť problém podľa nasledujúcich pokynov, kontaktujte autorizované servisné stredisko.

Problém	Možná príčina	Riešenie
Prístroj sa nezapol	Skontrolujte, či je dostatočné napájanie.	Vymeňte batérie alebo pripojte napájací adaptér s káblom typu USB-C.
	Skontrolujte, či nie sú kladné a záporné póly batérie nainštalované obrátené.	Nainštalujte batérie správne.
Neprebieha tlakovanie	Skontrolujte, či je vzduchová hadička správne pripojená k prístroju.	Zasuňte spojku vzduchovej hadičky riadne do zdierky v prístroji.
	Skontrolujte, či nedošlo k prasknutiu alebo inému poškodeniu vzduchovej hadičky.	Kontaktujte predajcu a požiadajte o novú manžetu.

Meranie neprebehlo, nezobrazila sa žiadna hodnota alebo boli namerané nepravdepodobné hodnoty.	Počas merania došlo k pohybu ruky.	Udržujte ruku a celé telo v pokoji.
	Hovorenie počas merania.	Počas merania krvného tlaku nehovorte.
Úniky vzduchu z manžety	Manžeta je príliš tesne upevnená alebo nie je správne umiestnená na ruke.	Skontrolujte upevnenie a umiestnenie manžety.
	Manžeta je roztrhnutá alebo inak poškodená.	Kontaktujte predajcu a požiadajte o novú manžetu.
Hodnota krvného tlaku nameraná doma je vyššia než hodnota nameraná u lekára	Manžeta nemusí byť v správnej polohe na ruke. V takom prípade nemusí byť nameraná žiadna hodnota krvného tlaku alebo môže byť omnoho vyššia, než v skutočnosti je.	Skontrolujte upevnenie a umiestnenie manžety.
	Manžeta nie je nasadená dostatočne pevne. Ak je manžeta uvoľnená, kompresná sila sa nemusí preniesť do tepny, čo spôsobí, že hodnota krvného tlaku bude omnoho vyššia, než v skutočnosti.	
	Počas merania nesedíte správne. Pri meraní sa nesmiete hrbíť, nakláňať, ohýbať a sedieť so skríženými nohami alebo v polohe, kde sa bude ruka s manžetou nachádzať pod úrovňou srdca.	Znovu sa oboznámte s pokynmi a odporúčaniami pre správne sedenie, uvedenými v tomto návode.



Upozornenie:

Ak nie je možné krvný tlak zmerať ani po vyskúšaní vyššie uvedených riešení, kontaktujte predajcu. NEPOKÚŠAJTE sa tento prístroj zrobať ani opravovať svojpomocne.

VYPNUTIE PRÍSTROJA

- Na vypnutie prístroja stlačte tlačidlo . Ak prístroj týmto tlačidlom nevypnete a 1 minútu nestlačíte žiadne iné tlačidlá, vypne sa automaticky.
- Po vypnutí prístroja od neho odpojte vzduchovú hadičku. POZOR: Pri odpájaní hadičky ťahajte za jej konektor, nikdy neťahajte za samotnú hadičku!

ČISTENIE A ÚDRŽBA



Varovanie:

Pred čistením musí byť prístroj vždy vypnutý. Prístroj ani manžetu neoplachujte pod tečúcou vodou ani ich neponárajte do vody!

- Prístroj čistíte výhradne mäkkou, vlhkou handričkou. Nepoužívajte riedidlo, alkohol a iné čistiace prostriedky alebo rozpúšťadlá.
- Manžetu môžete opatrne umývať navlhčenou handričkou a jemným mydlovým roztokom. Manžetu neponárajte nikdy do vody.
- Odporúča sa manžetu pravidelne alebo po každom použití čistiť a dezinfikovať, aby sa zabránilo infekciám, a to najmä ak prístroj používa viac používateľov. Najmä vnútornú stranu manžety je nutné dezinfikovať utieraním. POZOR: Nevýkonávajte dezinfekciu pomocou

metód, ako sú vysokoteplotná para alebo ultrafialové žiarenie. Tak by mohlo dôjsť k poškodeniu prístroja a ku skráteniu jeho životnosti.

- Používajte dezinfekčné prostriedky, ktoré sú kompatibilné s materiálom manžety, napríklad bežne dostupný 75 % sprej dezinfekčného alkoholu. Na ochranu pred vonkajšími vplyvmi uchovávajte prístroj a manžetu spolu s týmto návodom na použitie v puzdre.

KALIBRÁCIA

- Na zaistenie presných výsledkov merania odporúčame nechať vykonať kalibráciu prístroja po dvoch rokoch používania. Všetky náklady spojené s kalibráciou sú hračené zákazníkom. Metrologickú kontrolu môžu vykonávať iba na to určené orgány alebo autorizované pracoviská poskytujúce servisné služby zdravotníckych prístrojov.

SKLADOVANIE

- Ak nebudete prístroj používať dlhší čas, vyberte z neho batérie.
- Chráňte prístroj pred nárazmi alebo pádmi. Na uložený prístroj nekladte žiadne predmety.
- Prístroj uložte na suché, čisté miesto mimo dosahu detí. Prístroj nevystavujte priamemu slnečnému žiareniu ani extrémnym zmenám teploty. Viac v technických údajoch nižšie.

TECHNICKÉ ÚDAJE

Napájanie.....	4× 1,5 V batéria typu AAA; voliteľne sieťový adaptér 5 V, USB-C konektor
Displej	4,3" (81,4 × 82,9 mm)
Vonkajšie rozmery	108 × 139 × 62 mm
Nastaviteľná dĺžka manžety.....	22 – 42 cm
Metóda merania	Oscilometrická
Rozsah merania...Systolický tlak (SYS):	57 – 255 mmHg (7,6 – 33,4 kPa)
Diastolický tlak (DIA):	25 – 195 mmHg (3,33 – 26 kPa)
	Temp: 40 – 199 tepov/min
Presnosť merania.....	Tlak: ± 3 mmHg (0,4 kPa) pri teplote 5 – 40 °C
	Temp: ± 5 %
Režim prevádzky	Stály
Kapacita pamäte	2 × 199 meraní
Rozsah prevádzkovej teploty.....	5 – 40 °C
Rozsah relatívnej vlhkosti	15 – 90 %
	(nekondenzujúce prostredie, ale bez vodnej pary)
Rozsah atmosférického tlaku.....	70 kPa – 106 kPa
Teplota pri prevoze/skladovaní.....	-20 °C – 50 °C
Rozsah relatívnej vlhkosti pri skladovaní.....	10 % – 93 %
	(nekondenzujúce prostredie)
Stupeň ochrany.....	Typ BF
Stupeň krytia pred škodlivým vniknutím vody.....	IP21
Automatické vypnutie.....	1 minúta bez činnosti
Hmotnosť (bez batérií).....	cca 316 g
Predpokladaná životnosť prístroja	5 rokov
Verzia softvéru.....	V1.0

Vysvetlenie technických pojmov

Stupeň krytia pred škodlivým vniknutím vody:
IP21 – Zariadenie je chránené proti pevným cudzím predmetom veľkosti 12,5 mm a väčším a proti zvislo dopadajúcim kvapkám vody

Zmeny textu a technických parametrov vyhradené.

INFORMÁCIE TÝKAJÚCE SA ELEKTROMAGNETICKEJ KOMPATIBILITY

- Tento merač krvného tlaku na ruku je určený na použitie v nižšie špecifikovanom elektromagnetickom prostredí. Zákazník alebo používateľ tohto merača krvného tlaku na ruku musí zaistiť, aby sa používal v takom prostredí.

Emisie	Zhoda	Elektromagnetické prostredie – pravidlá
Vysokofrekvenčné emisie podľa CISPR11	Skupina 1	Tento prístroj používa vysokofrekvenčnú energiu výhradne na svoje interné funkcie. Preto sú jeho vysokofrekvenčné emisie veľmi nízke a je nepravdepodobné, že by spôsobovali rušenie okolitých elektronických prístrojov a zariadení.
Vysokofrekvenčné emisie podľa CISPR11	Trieda B	Tento prístroj na meranie krvného tlaku je vhodný na použitie vo všetkých prostrediach vrátane domácností a v takých prostrediach, ktoré sú priamo pripojené k verejnej sieti nízkeho napätia, ktorá napája budovy používané na obytné účely.

SMERNICA A VYHLÁSENIE VÝROBCU – ODOLNOSŤ PROTI ELEKTROMAGNETICKÉMU RUŠENIU

- Tento merač krvného tlaku na ruku je určený na použitie v nižšie špecifikovanom elektromagnetickom prostredí. Zákazník alebo používateľ tohto merača krvného tlaku na ruku musí zaistiť, aby sa používal v takom prostredí.

Skúšky odolnosti proti rušeniu	Skúšobná úroveň IEC 60601	Vyhovujúca úroveň
Elektrostatický výboj (ESD) podľa normy IEC 61000-4-2	kontaktný výboj ± 8 kV kontaktný výboj ± 2 kV, ± 4 kV, výboj vzduchom ± 8 kV, ± 15 kV	kontaktný výboj ± 8 kV kontaktný výboj ± 2 kV, ± 4 kV, výboj vzduchom ± 8 kV, ± 15 kV
Elektrostatický výboj (ESD) podľa normy IEC 61000-4-2	kontaktný výboj ± 2 kV, ± 4 kV, ± 8 kV výboj vzduchom ± 15 kV	kontaktný výboj ± 8 kV kontaktný výboj ± 2 kV, ± 4 kV, výboj vzduchom ± 8 kV, ± 15 kVh
Magnetické pole pri napájacej frekvencii 50/60 Hz podľa normy IEC 61000-4-8	30 A/m	30 A/m
Vysokofrekvenčné žiarenie podľa normy IEC 61000-4-3	10 V/m 80 MHz – 2,7 GHz 80 % AM pri 1 kHz	10 V/m 80 MHz – 2,7 GHz 80 % AM pri 1 kHz

SMERNICA A VYHLÁSENIE VÝROBCU – ODOLNOSŤ PROTI ELEKTROMAGNETICKÉMU RUŠENIU

- Tento merač krvného tlaku na ruku je určený na použitie v nižšie špecifikovanom elektromagnetickom prostredí. Zákazník alebo používateľ tohto merača krvného tlaku na ruku musí zaistiť, aby sa používal v takom prostredí.

Vysokofrekvenčné žiarenie (VF) RFO-4-3 (Špecifikácia testu ODOLNOSTI VÝSTUPU KRYTOM PRÍSTROJA voči VF bezdrôtovému komunikačnému zariadeniu)							
Testovacia frekvencia (MHz)	Pásmo (MHz)	Servis	Modulácia	Maximálny výkon (W)	Vzdialenosť (m)	IEC 60601-1-2 Úroveň testu (V/m)	Úroveň zhody (V/m)
385	380 – 390	TETRA 400	Pulzná Modulácia 18 Hz	1,8	0,3	27	27
450	430 – 470	GMRS 460, FRS 460	FM ± 5 kHz odchýlka 1 kHz sín	2	0,3	28	28
710	704 – 787	LTE pásmo 13, 17	Pulzná Modulácia 217 Hz	0,2	0,3	9	9
745							
780							
810	800 – 960	GSM 800/900, TETRA 800, DEN 820, CDMA 850, LTE pásmo 5	Pulzná Modulácia 18 Hz	2	0,3	28	28
870							
930							
1720	1700 – 1990	GSM 1800, CDMA 1900, GSM 1900, DECT, LTE pásmo 1, 3, 4, 25, UMTS	Pulzná Modulácia 217 Hz	2	0,3	28	28
1845							
1970							
2 450	2 400 – 2 570	Bluetooth, WLAN, 802.11 b/g/n, RFID 2450, LTE pásmo 7	Pulzná Modulácia 217 Hz	2	0,3	28	28
5 240	5 100 – 5 800	WLAN 802.11 a/n	Pulzná Modulácia 217 Hz	0,2	0,3	9	9
5 500							

Vyžarované RF IEC61000-4-39 (Špecifikácia testu ODOLNOSTI VÝSTUPU KRYTOM PRÍSTROJA voči blízkym magnetickým poliám)			
Testovacia frekvencia	Modulácia	IEC 60601-1-2 Úroveň testu (A/m)	Úroveň zhody (A/m)
30 kHz	CW	8	8
134,2 kHz	Modulácia pulzu 2,1 kHz	65	65
13,56 kHz	Modulácia pulzu 50 kHz	7,5	7,5

**Poznámka:**

Voliteľný sieťový adaptér musí spĺňať požiadavky normy IEC 60601-1.

Používajte iba sieťový adaptér špecifikovaný autorizovanými predajcami. Iné adaptéry sa môžu líšiť výstupným napätím a polaritou a môžu predstavovať riziko pre ohrozenie vášho života a poškodenie tohto prístroja.

POKYNY A INFORMÁCIE O ZAOBCHÁDZANÍ S POUŽITÝM OBALOM

Použitý obalový materiál odložte na miesto určené obcou na ukladanie odpadu.

LIKVIDÁCIA POUŽITÝCH BATÉRIÍ

Batérie obsahujú látky škodlivé pre životné prostredie, preto nepatria do bežného komunálneho odpadu. Použité batérie odovzdajte na riadnu likvidáciu na miestach určených na ich spätný odber.

LIKVIDÁCIA POUŽITÝCH ELEKTRICKÝCH A ELEKTRONICKÝCH ZARIADENÍ

Tento symbol na produktoch alebo v sprievodných dokumentoch znamená, že použité elektrické a elektronické výrobky sa nesmú pridať do bežného komunálneho odpadu. Pre správnu likvidáciu, obnovu a recykláciu odovzdajte tieto výrobky na určené zberné miesta. Alternatívne v niektorých krajinách Európskej únie alebo iných európskych krajinách môžete vrátiť svoje výrobky miestnemu predajcovi pri kúpe ekvivalentného nového produktu. Správnu likvidáciu tohto produktu pomôžete zachovať cenné prírodné zdroje a prispějete k prevencii potenciálnych negatívnych vplyvov na životné prostredie a ľudské zdravie, čo by mohli byť dôsledky nesprávnej likvidácie odpadov. Ďalšie podrobnosti si vyžiadajte od miestneho úradu alebo najbližšieho zberného miesta. Pri nesprávnej likvidácii tohto druhu odpadu sa môžu v súlade s národnými predpismi udeliť pokuty.

Pre podnikové subjekty v krajinách Európskej únie

Ak chcete likvidovať elektrické a elektronické zariadenia, vyžiadajte si potrebné informácie od svojho predajcu alebo dodávateľa.

Likvidácia v ostatných krajinách mimo Európskej únie

Tento symbol je platný v Európskej únii. Ak chcete tento výrobok zlikvidovať, vyžiadajte si potrebné informácie o správnom spôsobe likvidácie od miestnych úradov alebo od svojho predajcu.

Tento výrobok spĺňa všetky základné požiadavky smerníc EÚ, ktoré sa naň vzťahujú.



