

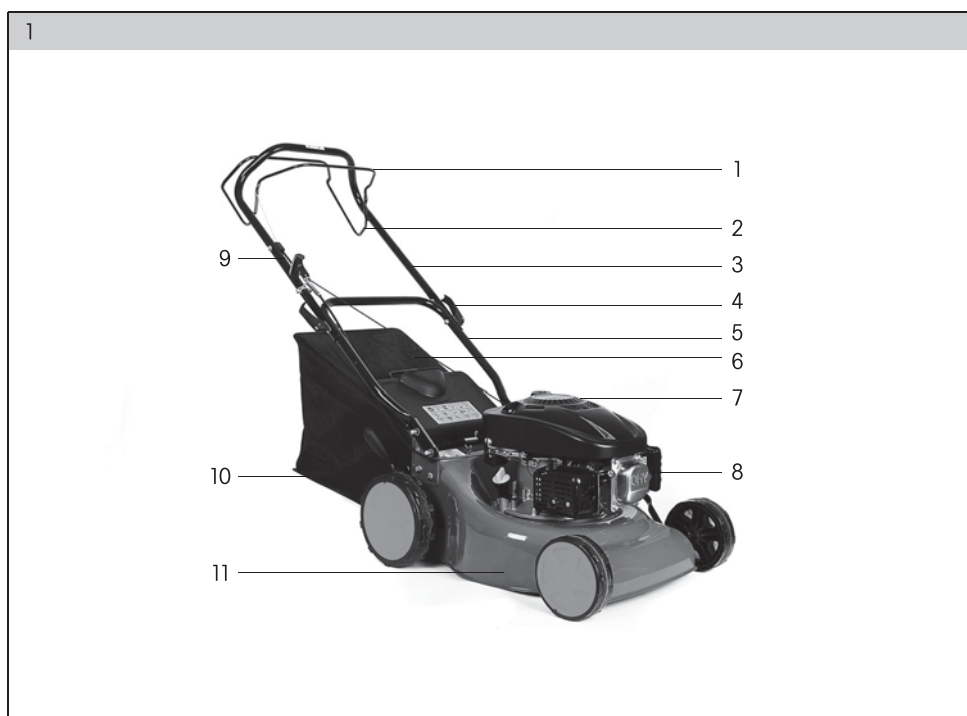

FZR 4010-B

---

English .....	5 - 20
Čeština.....	21 - 36
Slovenčina.....	37 - 52
Magyarul.....	53 - 68
Polski .....	69 - 84
Slovenščina.....	85 - 100



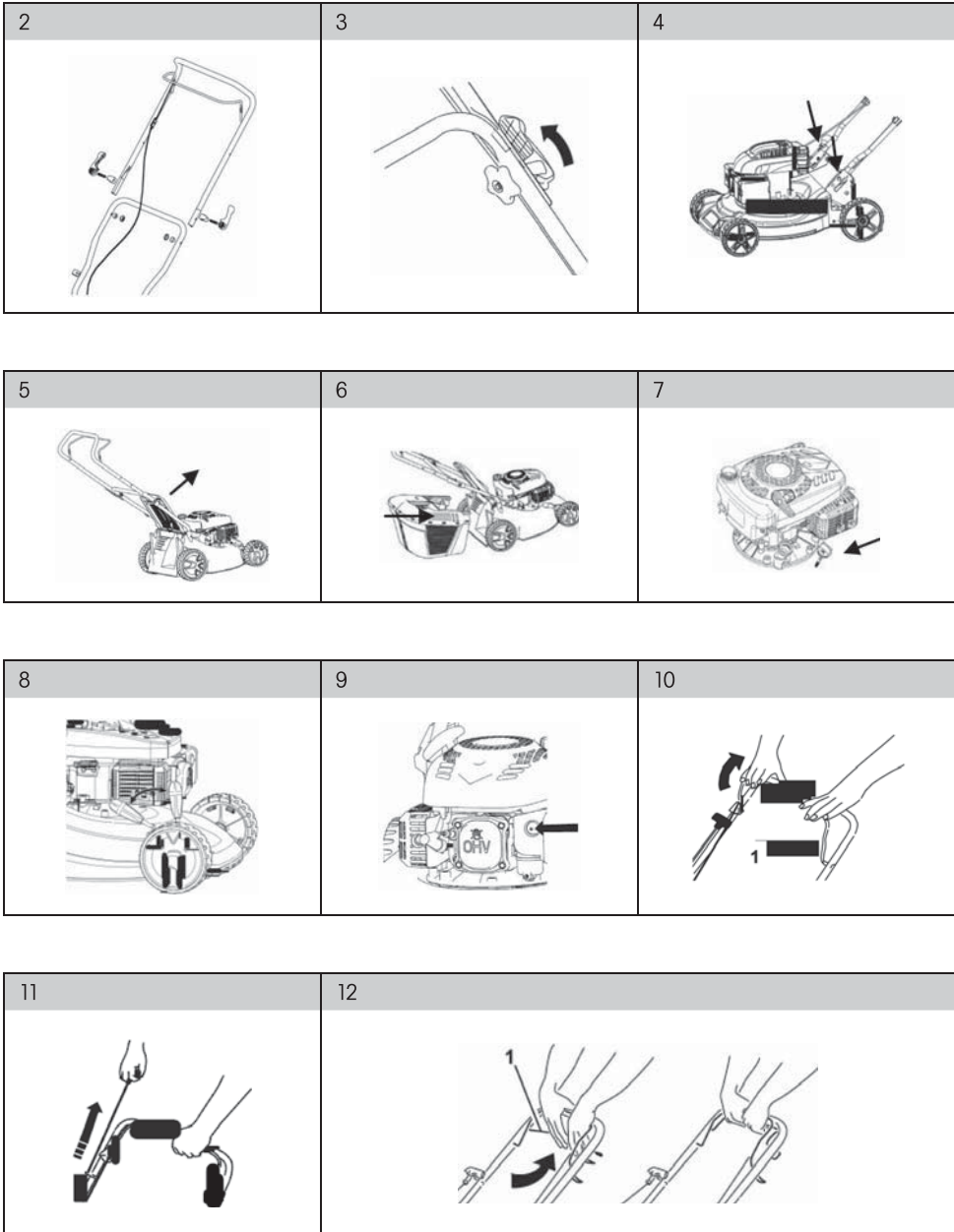

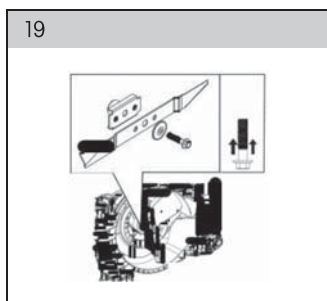
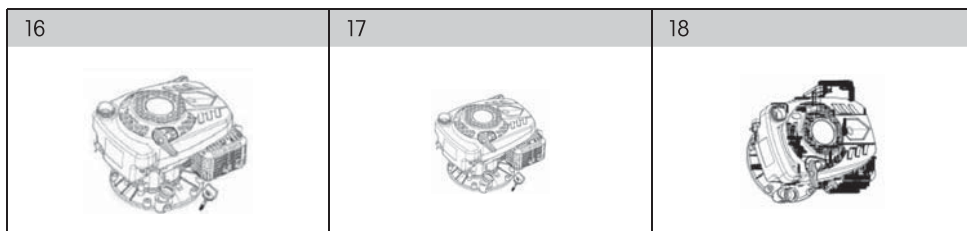
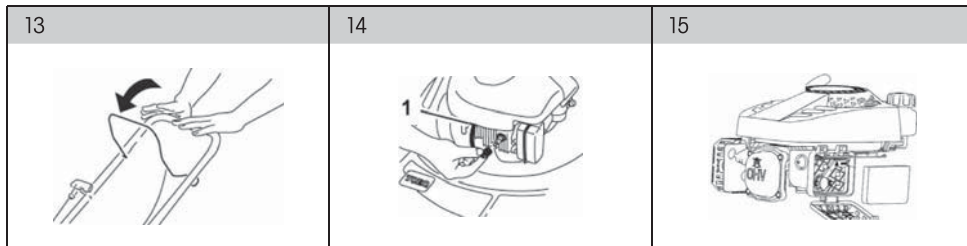

# Petrol Lawnmower

## USER'S MANUAL

**Thank you for purchasing this rotary petrol lawnmower. Before you start using it, please, carefully read this user's manual and save it for possible future use.**

## CONTENTS

ILLUSTRATED ATTACHMENT.....	1
1. GENERAL SAFETY INSTRUCTIONS.....	6
Important safety notice	
Packaging	
Operating instructions	
2. EXPLANATION OF INSTRUCTION LABELS ON THE MACHINE.....	7
3. DESCRIPTION OF THE MACHINE.....	9
4. ASSEMBLY INSTRUCTIONS.....	9
5. OPERATION.....	9
General mowing tips	
Recommended maintenance plan	
Preparing for maintenance	
Replacing the air filter	
Changing the motor oil	
Replacing the mowing blade	
6. SAFETY INSTRUCTIONS.....	14
General safety instructions	
Instructions for use	
7. MAINTENANCE.....	15
Lawn care	
Maintenance	
Service	
Warranty does not cover	
Storage	
8. TECHNICAL SPECIFICATIONS.....	17
9. DECLARATION OF CONFORMITY.....	18
10. DISPOSAL.....	19

# 1. GENERAL SAFETY INSTRUCTIONS

## Important safety notice

- ✿ Carefully unpack the product and take care not to throw away any part of the packaging before you find all the parts of the product.
- ✿ Store the machine in a dry place out of reach of children.
- ✿ Read all warnings and instructions. Not following warnings or instructions may lead to injury by electrical shock, a fire and/or serious injuries.

## Packaging

The product is packed in a package that prevents damage during transport. This package is a resource and so can be handed over for recycling.

## Operating instructions

Before you start working with the machine, read the following safety and usage instructions.

Acquaint yourself with the operating elements and the correct use of the machine. Keep the user's manual in a safe place where it can be easily retrieved for future use. Save the original packaging, including the internal packing material, warranty card and proof of purchase receipt at least for the duration of the warranty. If you need to ship this machine, pack it in the original cardboard box to ensure maximum protection during shipping or transport (e.g. when moving or when you need to send this product for repair).

 **Note:** If you hand over the machine to somebody else, do so together with the user's manual. Following the instructions in the included user's manual is a prerequisite for the proper use of the machine. The user's manual also contains operating, maintenance and repair instructions.

**The manufacturer takes no responsibility for accidents or damages resulting from not following the instructions in this manual.**

## 2. EXPLANATION OF INSTRUCTION LABELS ON THE MACHINE



Before putting into operation, please carefully read the user's manual.



Keep other persons away from the work area.



Attention, rotating blades! Protect yourself against the danger of injury to limbs.



Emission of toxic gasses. Do not use the petrol lawnmower in enclosed or unventilated areas.



Hot surfaces, risk of burns!

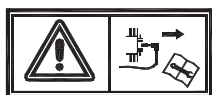

Before carrying out maintenance, turn off the engine and disconnect the spark plug.



Never add fuel while the engine is running.



Indicates that there is a risk of injury to persons, death or damage to the machine if instructions are not followed



Use hearing protection.  
Use eye protection.  
Use breathing organ protection.



Always maintain a distance from moving parts.



Travel along the slope on contours, not up and down.



Conforms to all relevant European directives.



Petrol is extremely flammable and therefore allow the engine to cool down for 2 minutes before adding more fuel.



## 3. DESCRIPTION OF THE MACHINE

1. Switch / brake lever
2. Travel lever
3. Top part of the handle
4. Quick coupling screw
5. Bottom part of the handle
6. Grass catcher
7. Engine
8. Fuel primer bulb
9. Pull cord
10. Central mowing height adjustment lever
11. Lawnmower chassis

## 4. ASSEMBLY INSTRUCTIONS

**⚠ WARNING!** There exists a risk of damage to cables and subsequent operation of the lawnmower under dangerous conditions if the handle is incorrectly folded or unfolded.

- ✿ Do not damage the cables when folding or unfolding the lawnmower handle.
- ✿ If a cable is damaged, contact an authorised service centre.

1. Take the top and bottom part of the handle out of the packaging, screw out the quick coupling screws on both sides of the handle and connect both parts of the handle together (figure 2).
2. Press the buttons on the handle (figure 3).
3. Place 4 nuts on the bottom part of the handle (figure 4).
4. Lift up the back cover of the lawnmower and hold it in the top position (figure 5).
5. Insert the grass catcher into the groove in the rear part of the cover (figure 6).
6. Release the rear cover.

## 5. OPERATION

### 1. Adding motor oil

- 1.1 Take out the oil dipstick (figure 7).
- 1.2 Slowly pour oil into the filling tube until the oil level reaches the "Full" (full) mark on the oil dipstick. Do not overfill the tank.
- 1.3 Then screw the oil dipstick back into place.

**⚠ Caution!** Perform the first oil change after the first 2 hours of operation, then regularly change the oil once a year. See chapter Changing the motor oil.

## 2. Filling up fuel

- ⚠ Caution!** Petrol is an extremely flammable and combustible substance. In the event of a fire or explosion, you and other persons may suffer burns.
- ✿ Prior to pouring in petrol, place the canister and/or the lawnmower directly on the ground, do not place it in a vehicle or on an object, this will prevent the risk of a static discharge and the combustion of the petrol while it is being poured.
- ✿ Always add the fuel in an outdoor environment, when the engine is cold. Carefully wipe away any stains or drops.
- ✿ Do not smoke when adding petrol. Do not pour fuel into the lawnmower in the vicinity of an open fire or sparks.
- ✿ Only store petrol in an approved type of canister, out of reach of children.

## 3. Checking the oil level

- 3.1 Take out the oil dipstick, clean it using a cloth and reinsert it into the hole (figure 7).
- 3.2 Then take the dipstick out again and read off the oil level. If the oil level is below the "Add" (add) mark, slowly pour oil into the filling tube until the oil level reaches the "Full" (full) mark on the oil dipstick. Do not overfill the tank.
- 3.3 Put the oil dipstick back into place.

## 4. Setting the mowing height

- ⚠ Caution!** When setting the mowing height, there is a risk of contact with the moving blades and subsequent serious injury.
  - ✿ Turn off the engine and wait until the moving parts come to a complete stop.
  - ✿ When setting the mowing height, never place your fingers into the area under the lawnmower deck.
- ⚠ Caution!** If the engine was running, the exhaust muffler is very hot and there is risk of burning oneself on it. Keep a safe distance from the hot exhaust muffler.
- 4.1 Set the mowing height as required using the central height adjustment lever (figure 8).

## 5. Starting the engine

- 5.1 Before first use of the lawnmower, press 3. - 5 times the fuel primer bulb on the suction filter. Then before every start of the lawnmower, press the fuel primer bulb only once (figure 9).
- 5.2 Pull the throttle control lever to the handle (figure 10).
- 5.3 Start the lawnmower using the manual starter (figure 11).
- 5.4 If the engine does not start up after 1 - 2 pulls of the cord, press the fuel primer bulb once or twice and attempt to start it again.

 **Note:** If you are unsuccessful starting the engine, contact an authorised service centre.

Turn off the engine. Release the brake control lever.

## 6. Mowing with travel (applies only to lawnmowers equipped with travel)

If you wish to take advantage of the independent travel feature when mowing, press the travel control lever 1 (bottom lever) against the handle and hold it (figure 12).

If you do not wish to use the travel feature, simply release the travel control lever.

 **Note:** The travel runs at a constant maximum speed when mowing.



- ✿ Remove sticks, branches, rocks, wires and other items from the area being mowed, which the mowing blades could impact.
- ✿ Prevent the mowing blades from coming into contact with solid foreign objects. Never intentionally travel over items with the lawnmower.
- ✿ If the lawnmower has travelled over an object or it has started vibrating abnormally, immediately turn off the engine, disconnect the spark plug cable and check the lawnmower for damage.
- ✿ You will achieve the best lawnmower performance by always replacing or sharpening and balancing the mowing blade at the start of the season.

## 7. Stopping the engine

If you wish to stop the engine, release the cutting blade control lever (figure 13).

## 8. Tips for operating the petrol lawnmower

### General mowing tips

- ✿ Never mow more than one third of the length of the blade of grass at once. Do not mow grass to a height of less than 4 cm
  - ✿ If you intend to mow grass higher than 1 cm, first set a higher mowing height and proceed very slowly when mowing. Then reduce the mowing height and mow the entire area once more. If the grass is too tall, the lawnmower may clog up and the engine may be overloaded.
-  **WARNING!** When mowing wet grass or wet leaves there is a risk of slipping, falling down and subsequent serious injury resulting from contact with the mowing blades of the lawnmower. Mow grass only when it is dry.
- ✿ If the mowing results look unsatisfactory, try the following steps:
    - Replace the mowing blade or have it sharpened.
    - Walk slower when mowing.
    - Increase the mowing height on the lawnmower.
    - Mow the lawn more often.
-  **Caution!** The right and left side of the lawnmower are described from the viewing position of the operator of the lawnmower when mowing.

## Recommended maintenance plan

Maintenance interval	Task
After first 2 hours of operation	Change the motor oil.
Before each use or daily	Check the oil level in the tank. Check that the engine turns off 3 seconds after the mowing blade control lever is released. Clean grass clippings and other dirt from the bottom part of the lawnmower.
Before storage	Before repairs or storage for the winter season, drain the petrol from the tank (see the respective chapter in the manual).
Yearly	Replace the air filter (in dusty conditions, replace the filter more frequently). Change the motor oil. Lubricate the wheel mechanism. Replace the mowing blade or have it sharpened (if the blade is blunted faster, have it sharpened more frequently). You can find further information in the user's manual of the lawnmower's engine.

**⚠ Important:** You can find further information in the user's manual of the lawnmower's engine.

### Preparing for maintenance

1. Turn off the engine and wait until the moving parts come to a complete stop.
2. Before starting maintenance, disconnect the end of the spark plug and hook it on to the holding pin (figure 14).
3. After finishing maintenance, reconnect the end to the spark plug.

**⚠ Important:** In order to tilt the lawnmower to change oil or replace the blades, first use up all the fuel in the tank. If it is necessary to tilt the lawnmower before fuel is used up, pump out the fuel using a manual fuel pump. Always tilt the lawnmower to the side so that the air filter is pointing upwards.

**⚠ Caution!** Fuel may leak out when the lawnmower is tilted. Fuel is flammable and combustible and may cause injury. Use up the fuel during operation or pump it out using a manual pump, never using a siphon tube.

### Replacing the air filter

Replace the air filter once per year. If you operate the lawnmower in dusty conditions, replace the filter more frequently.

1. See chapter Preparing for maintenance.
2. Take off the air filter cover.
3. Replace the air filter.
4. Reattach the lawnmower cover.

## Changing the motor oil

Before changing the oil, allow the engine to run for a while to heat up the oil. Warm oil is easier to drain and also binds more impurities to itself.

1. See chapter Preparing for maintenance.
2. Take out the oil dipstick (figure 16).
3. Tilt the lawnmower to the right side and drain the used oil through the filling tube (figure 17).
4. Slowly pour oil into the filling tube until the oil level reaches the "Full" (full) mark on the oil dipstick (figure 18).  
Do not overfill the tank.
5. Put the oil dipstick back into place.
6. Take the used oil to your local waste collection facility.

## Replacing the mowing blade

**⚠ Important:** You will need a torque wrench to correctly install the mowing blade. If you do not have a torque wrench or you are not sure about the installation, please contact an authorised service centre.

After using up a tank of fuel, always check the mowing blade. If the mowing blade is damaged or cracked, replace it immediately. If the blade is blunt or damaged, have it sharpened or replace it.

**⚠ Caution!** The mowing blade is sharp, contact with the blade may result in serious injury. Use protective gloves when working with the mowing blade.

1. Before starting maintenance, disconnect the end of the spark plug and hook it on to the holding pin. See chapter Preparing for maintenance.
2. Tilt the lawnmower to the side so that the air filter is pointing upwards.
3. Lock the mowing blade in position using a wooden block (figure 19).
4. Take off the mowing blade and keep all the fastening parts (figure 19).
5. Install a new mowing blade and all the fastening parts.

**⚠ Important:** The bent ends of the mowing blade must point towards the lawnmower deck.

6. Using the torque wrench, tighten the mowing blade fastening bolt to 4 Nm.

**⚠ Important:** A bolt tightened to 4 Nm is very strong. Lock the mowing blade in position using a wooden block and firmly tighten the bolt using an impact or torque wrench. It is very difficult to overtighten the bolt.

## 6. SAFETY INSTRUCTIONS

### General safety instructions

- ✿ This product is used exclusively for mowing grass. Do not use it for any other purposes than those intended. Otherwise there is a risk of damaging it or an injury.
- ✿ Never allow children or persons who are not acquainted with the contents of this user's manual to work with the machine.
- ✿ The person operating the lawnmower is responsible for the safety of persons in the work area. Never operate the lawnmower in the near vicinity of other people, children or freely roaming animals.
- ✿ Before starting mowing, check the terrain where the lawnmower will be used and remove stones, wires, sticks, splinters, bones and other foreign objects, which could become caught in it or deflected or cause injuries.

### Instructions for use

- ✿ All nuts, pins and bolts must be properly tightened so that the machine is in a safe and operational condition.
- ✿ Never use the lawnmower without the grass catcher or protective cover.
- ✿ Never use the lawnmower with loose mowing blades. Always check in advance that all respective bolts are securely tightened. Blunt blades must be sharpened evenly. Damaged blades must be replaced.
- ✿ When working with the lawnmower, wear long pants and solid footwear.
- ✿ Never start the lawnmower in enclosed or poorly ventilated areas where fumes could accumulate. Emissions from the engine contain carbon monoxide, which is life threatening.
- ✿ Work only during sufficient light conditions (in daylight or sufficient artificial lighting).
- ✿ Do not use the lawnmower when it is raining or if the grass is wet.
- ✿ Proceed especially carefully when mowing in elevated terrain (on a slope). Always mow perpendicular to the slope, parallel to the contour, and not directly up/down.
- ✿ Under no condition leave the lawnmower running without supervision; if you leave the lawnmower, turn off the engine.
- ✿ Never lift the rear part of the lawnmower when starting it and always keep your limbs away from the cutting deck or the rear grass ejection chute while the engine is running.
- ✿ Never modify the engine's speed setting.
- ✿ On lawnmowers with travel, release the travel lever before starting the engine.
- ✿ Never transport the lawnmower while its engine is running.
- ✿ Stop the engine and disconnect the spark plug in the following cases:
  - when performing any task whatsoever under the mowing deck or in the rear grass ejection chute.
  - when performing maintenance, repairs or inspecting the machine.
  - before carrying, lifting or transporting the lawnmower.
  - when you leave the lawnmower without supervision or you are getting ready to adjust the mowing height.
  - before removing and emptying the grass catcher.
  - when an impact with a foreign object occurs, stop the engine and carefully inspect to ensure that there is no damage. In the event of damage, take the lawnmower to a specialised service centre for repairs.

**⚠ ATTENTION:** The mowing blade continues to rotate for several seconds after the engine is turned off.

- if the lawnmower is vibrating abnormally (immediately identify and remedy the cause of the vibration).
- For the purpose of ensuring safe operation, regularly check that the pins, bolts and nuts on the lawnmower are securely tightened.

**⚠ ATTENTION:** FUEL IS A VERY FLAMMABLE LIQUID.

- ✿ Store fuel in a suitable container.
- ✿ Only add fuel in an open and well ventilated location. When handling fuel, do not smoke or use a mobile phone.
- ✿ Only add fuel when the engine is turned off. Never open the fuel tank or add fuel if the engine is hot or if it is running.
- ✿ If fuel is spilled, do not start the engine. Take the lawnmower away from the location where the fuel was spilled and take care to avoid possible ignition. Continue with work only after the spilled fuel has evaporated and the fuel fumes have dissipated;
- ✿ After adding fuel, securely tighten the fuel tank cap and the cap on the fuel canister.

**⚠ ATTENTION:** Before carrying out maintenance or repairs, stop the engine and disconnect the spark plug.

## 7. MAINTENANCE

### Lawn care

- ✿ Various forms of care are required depending on the type of grass area.
- ✿ Therefore, always read the instructions included on seed packages with respect to the mowing height for the growing conditions in the given locality.
- ✿ It is necessary to always keep in mind that the larger part of grass consists of a stem and one or more leaves. When the leaves are cut off completely, the lawn is damaged and the renewal of growth will be much more difficult.
- ✿ The following instructions generally apply:
  - excessively low mowing causes disruption to the roots and subsequently "spotty" appearance;
  - in summer, mowing must be higher to prevent the soil from drying out;
  - mowing wet grass may result in a lower efficiency of the blade due to grass catching on the blade and grass being ripped out of the ground;
  - in the event of exceptionally tall grass it is appropriate to perform the first mow at the maximum permitted mowing height of the machine and then mow again only after two or three days.
- ✿ The lawn will have a better appearance when it is mowed regularly over its entire area at the same height with alternating mowing directions.

### Maintenance

- ✿ All nuts, pins and bolts must be properly tightened so that the machine is in a safe and operational condition. Regular maintenance is the basic prerequisite for ensuring safety of the user, maintain the lawnmower's operating condition and high performance.
- ✿ Never store a machine with petrol in the fuel tank inside a building where the fumes could come within range of an open fire, sparks or sources of high temperature
- ✿ Before storing in any enclosed area, allow the engine to cool down.

- ✿ To reduce the risk of a fire, ensure that the lawnmower and in particular the engine, exhaust muffler, battery and also the location of spare fuel storage are free of grass, leaves or excessive amounts of lubricant.
- ✿ Regularly inspect the condition of the deflector and the grass catcher; replace if damaged.
- ✿ Drain the fuel in a well ventilated area when the engine has cooled down.
- ✿ When removing or installing the mowing blade, use thick work gloves.
- ✿ It is necessary to check the balance of the mowing blade every time that it is sharpened.

**⚠ ATTENTION:** Before carrying out maintenance or repairs, stop the engine and disconnect the spark plug.

- ✿ Before using the four-stroke engine, please carefully read the user's manual of the engine. Regularly check the oil level and if necessary add oil or change it.
- ✿ Regularly inspect the lawnmower and ensure that all grass deposits are removed from the underside of the chassis.
- ✿ Regularly lubricate the axle of the chassis and the bearings using a suitable lubricant.
- ✿ Regularly inspect the condition of the blades because they have a significant effect on the performance of the lawnmower. Blades should always be sharp and balanced.
- ✿ In regular intervals, check that all nuts and bolts are tightened. Nuts and bolts that are worn out or incorrectly tightened may cause serious damage to the engine or the frame.
- ✿ If the blade strongly impacts an obstacle, stop the lawnmower and take it to an authorised service centre.
- ✿ **BLADE:** the blade is made from pressed steel. To achieve the best possible mowing results, regularly sharpen the blades, approximately after every 25 hours of operation. Check that the blade is always correctly balanced. To do this, insert a steel axle (with a diameter of 2-3 mm) into the middle hole. If it is correctly levelled, the axis will remain in the horizontal position.
- ✿ If the blade does not remain in the horizontal position, replace it.
- ✿ When removing the blade, screw out the bolt, check the load bearing part of the blade. If the parts are worn out or damaged, replace them.
- ✿ When installing the blades, check that the cutting edges are pointing in the rotating direction of the engine. The blade fastening bolt must be tightened using a torque wrench to a torque of 3.7 K gm (37 Nm). (fig. 14)

**⚠ ATTENTION:** Always use only original spare parts. Poor quality spare parts may cause serious damage to the lawnmower and create a safety hazard.

## Service

- ✿ In the event that after purchasing the product you find any kind of defect, contact the service department. When using the product, follow the instructions contained in the included user's manual.
- ✿ A complaint will not be accepted if you modified the product or if you did not follow the instructions in the user's manual.

## Warranty does not cover

- ✿ Normal wear and tear of operating parts of the machine as a result of its use
- ✿ Servicing tasks related to standard maintenance of the machine (e.g. cleaning, lubrication, tuning, etc.). Defects caused by external effects (e.g. climatic conditions, dustiness, inappropriate use, etc.)
- ✿ Mechanical damage resulting from the machine being dropped, impact, etc.
- ✿ Damages resulting from unprofessional handling, overloading, use of incorrect parts, inappropriate tools, etc.
- ✿ On returned products that were not properly protected against mechanical damage during transport, the risk of potential damage is borne exclusively by the owner.



## Storage

- ✿ If you will not be using the machine for an extended period of time, store it according to the following instructions. This will extend the lifetime of the machine.
- ✿ Fully drain fuel from the fuel tank and the carburettor. Close the choke and 3 to 5 times pull on the cord.
- ✿ Screw out the spark plug and pour a small amount of motor oil into the socket. Gently pull the pull cord 2 to 3 times.
- ✿ Use a clean cloth to clean the exterior surfaces. Store the machine in a clean dry location.

## 8. TECHNICAL SPECIFICATIONS

Engine type	OHV, air cooled, 4-stroke
Rated power	1.75 kW
Engine rpm	3000 rpm
Displacement	99 cm <sup>3</sup>
Starting	Pull cord
Fuel tank capacity (lead-free 95 or higher)	0.8 litres
Recommended engine oil	15W40, SAE30
Adjustable mowing height	25-70 mm with 7 positions
Height adjustment	Central height adjustment
Mowing width	400 mm
Wheel size	180 mm (front wheel) 200 mm (rear wheel)
Capacity of grass catcher:	45 l
Chassis	steel
Declared noise level	96 dB (A)
Weight	22.5 kg

Amendments to text and technical parameters are reserved.

Changes in the text, design and technical specifications may be made without prior notice and we reserve the right to make these changes.

## 9. DECLARATION OF CONFORMITY

### ES Declaration of Conformity

We Fast ČR, a.s., Černokostelecká 251 01 Říčany u Prahy, tel.:323204111, hereby declare, that the Fieldmann FZR 4010 B Petrol Lawnmower (year of manufacture is indicated on the rating label and is followed by the serial number of the machine, meets the directives COUNCIL DIRECTIVE:

2006/42/EC – 2004/108/EC – 2000/14/EC – 97/68/EC – 2002/88/EC

and was tested in compliance with the norms below:

EN 55012

EN 836 – EN 836/A1 – EN 836/A2 – EN 836/A3

EN ISO 5395-1:2013

EN ISO 14982:2009

EN ISO 3744:2010

ISO 11094:1991

FAST ČR, a.s. is authorised to act on behalf of the manufacturer.

CE label: 14

In Říčany, on 27. 8. 2014

**FAST**  
ICO: 26726548  
DIČ: CZ26726548

FAST ČR, a.s.  
Černokostelecká 1621  
251 01 Říčany u Prahy  
tel.: +420/ 323 204 111  
fax: +420/ 323 204 110



Petr Uher  
Quality Manager

## 10. DISPOSAL

### **INSTRUCTIONS AND INFORMATION REGARDING THE DISPOSAL OF USED PACKAGING MATERIALS**

Take the packaging material to a designated municipal waste facility.



The machine and its accessories are manufactured from various materials, e.g. metal and plastic.

Take damaged parts to a recycling centre. Inquire at the relevant government department.



This product meets all the basic requirements of EU directives that apply to it.

Changes in the text, design and technical specifications may be made without prior notice and we reserve the right to make such changes.

User's manual in the original language.



# Benzínová sekačka na trávu

## NÁVOD K OBSLUZE

**Děkujeme vám, že jste si zakoupili tuto zahradní benzínovou rotační sekačku. Než ji začnete používat přečtěte si, prosím, pozorně tento návod k obsluze a uschovejte jej pro případ dalšího použití.**

## OBSAH

OBRAZOVÁ PŘÍLOHA .....	1
1. VŠEOBECNÉ BEZPEČNOSTNÍ PŘEDPISY .....	22
Důležitá bezpečnostní upozornění	
Obal	
Návod k použití	
2. VYSVĚTLENÍ ŠTÍTKŮ S POKYNY NA STROJI .....	23
3. POPIS STROJE .....	25
4. NÁVOD K SESTAVENÍ .....	25
5. PROVOZ .....	25
Obecné tipy pro sečení	
Doporučený plán údržby	
Příprava na údržbu	
Výměna vzduchového filtru	
Výměna motorového oleje	
Výměna žacího nože	
6. BEZPEČNOSTNÍ POKYNY .....	30
Všeobecné bezpečnostní pokyny	
Pokyny k používání	
7. ÚDRŽBA .....	31
Péče o trávník	
Údržba	
Servis	
Záruka se nevztahuje	
Uskladnění	
8. TECHNICKÉ ÚDAJE .....	33
9. PROHLÁŠENÍ O SHODĚ .....	34
10. LIKVIDACE .....	35

# 1. VŠEOBECNÉ BEZPEČNOSTNÍ PŘEDPISY

## Důležitá bezpečnostní upozornění

- ✿ Výrobek pečlivě vybalte a dejte pozor, abyste nevyhodili žádnou část obalového materiálu dříve, než najdete všechny součásti výrobku.
- ✿ Stroj uchovávejte na suchém místě mimo dosah dětí.
- ✿ Čtete všechna upozornění a pokyny. Zanedbání při dodržování varovných upozornění a pokynů mohou mít za následek úraz elektrickým proudem, požár a/nebo těžká poranění.

## Obal

Výrobek je umístěn v obalu bránícím poškozením při transportu. Tento obal je surovinou a lze jej proto odevzdat k recyklaci.

## Návod k použití

Než začnete se strojem pracovat, přečtěte si následující bezpečnostní předpisy a pokyny k používání. Seznamte se s obslužnými prvky a správným používáním zařízení. Návod pečlivě uschovejte pro případ pozdější potřeby. Minimálně po dobu záruky doporučujeme uschovat originální obal včetně vnitřního balicího materiálu, pokladní doklad a záruční list.

V případě přepravy zabalte stroj zpět do originální krabice od výrobce, zajistíte si tak maximální ochranu výrobku při případném transportu (např. stěhování nebo odeslání do servisního střediska).

 **Poznámka:** Předáváte-li stroj dalším osobám, předejte jej společně s návodem. Dodržování přiloženého návodu k obsluze je předpokladem řádného používání stroje. Návod k obsluze obsahuje rovněž pokyny pro obsluhu, údržbu a opravy.

**Výrobce nepřebírá odpovědnost za nehody nebo škody vzniklé následkem nedodržování tohoto návodu.**

## 2. VYSVĚTLENÍ ŠTÍTKŮ S POKYNY NA STROJI



Před uvedením do provozu si prosím pozorně přečtěte návod k obsluze.



Udržujte ostatní osoby mimo pracovní oblast.



Pozor, rotující nože! Chraňte se před nebezpečím poranění končetin.



Emise toxických plynů. Benzínovou sekačku nepoužívejte v uzavřených či neventilovaných prostorech.



Horké povrchy, hrozí nebezpečí popálenin!



Před prováděním údržby vypněte motor a odpojte zapalovací svíčku.



Nikdy nedoplňujte palivo, pokud je motor spuštěný.



Upozorňuje, že v případě nedodržení pokynů hrozí nebezpečí zranění osob, smrti nebo poškození nástroje.



Používejte ochranu sluchu.  
Používejte ochranu zraku.  
Používejte ochranu dýchacích orgánů.



Neustále udržujte odstup od pohybujících se dílů.



Pohybujte se svahem po vrstevnici, ne nahoru a dolů.



Vyhovuje všem příslušným evropským směrnicím.



Benzín je extrémně hořlavý a proto před doplňováním paliva nechte motor 2 minuty vychladnout.



## 3. POPIS STROJE

1. Spínací/ brzdová páka
2. Páka pojezdu
3. Horní díl madla
4. Rychloupínací šroub
5. Spodní díl madla
6. Koš
7. Motor
8. Pumpička nástřiku paliva
9. Startovací lanko
10. Páka centrálního nastavení výšky sečení
11. Šasi sekačky

## 4. NÁVOD K SESTAVENÍ

**⚠ VAROVÁNÍ!** Při nesprávném způsobu skládání či rozkládání rukojeti hrozí riziko poškození kabelů a následně provozu sekačky za nebezpečných podmínek.

- ☛ Při skládání či rozkládání rukojeti sekačky nepoškodte kabely.
- ☛ Pokud dojde k poškození kabelu, obraťte se na autorizované servisní středisko.

1. Vyjměte z balení horní a dolní část rukojeti, vyšroubujte rychloupínací pojistky na obou stranách rukojeti a spojte obě části rukojeti k sobě (obrázek 2).
2. Stiskněte tlačítka na rukojeti (obrázek 3).
3. Umístěte 4 ks matic na spodní část rukojeti (obrázek 4).
4. Zdvihněte zadní kryt sekačky a podržte jej v horní poloze (obrázek 5).
5. Zasuňte travní koš do drážky v zadní části krytu (obrázek 6).
6. Uvolněte zadní kryt.

## 5. PROVOZ

### 1. Doplnění motorového oleje

- 1.1 Vyjměte měрку oleje (obrázek 7).
- 1.2 Pomalu nalévejte olej do plnicí trubice, dokud hladina oleje nedosáhne značky „Full“ (plný) na měrcce oleje. Nepřepněte zásobník.
- 1.3 Poté zašroubujte měрку oleje zpět do pozice.

**⚠ Upozornění!** První výměnu oleje proveďte po prvních 2 hodinách provozu; poté olej vyměňujte pravidelně jednou ročně. Viz kapitola Výměna oleje.

## 2. Dolévání paliva

**⚠ Upozornění!** Benzín je extrémně hořlavá a vznětlivá látka. V případě požáru či výbuchu vám i jiným osobám hrozí riziko popálení.

- ✿ Před doléváním benzínu umístěte kanystr a/nebo sekačku přímo na zem, nedávejte je do vozidla nebo na nějaký předmět, předejdete tím riziku vytvoření statického výboje a vznícení benzínu při dolévání.
- ✿ Palivo doplňujte vždy ve venkovním prostředí, když je motor studený. Případné skvrny či kapky pečlivě otřete.
- ✿ Při dolévání benzínu nekuřte. Nedolévejte benzín do sekačky v blízkosti otevřeného ohně či jisker.
- ✿ Benzín skladujte pouze ve schváleném typu kanystru a mimo dosah dětí.

## 3. Kontrola hladiny oleje

- 3.1 Vyměňte měрку oleje, očistěte ji hadrem a vložte zpět do otvoru (obrázek 7).
- 3.2 Poté znovu měрку vyměňte a odečtěte hladinu oleje. Pokud je hladina oleje pod značkou „Add“ (doplnit), pomalu nalévejte olej do plnicí trubice, dokud hladina oleje nedosáhne značky „Full“ (plný) na měrci oleje. Nepřepiňte zásobník.
- 3.3 Umístěte měрку oleje zpět do pozice.

## 4. Nastavení výšky sečení

**⚠ Upozornění!** Při nastavení výšky sečení může dojít ke kontaktu s pohybujícími se čepelemi a následně k vážnému úrazu.

- ✿ Vypněte motor a vyčkejte, dokud se pohyblivé části zcela nezastaví.
- ✿ Při nastavování výšky sečení nikdy neválejte prsty do prostoru pod krytem sekačky.

**⚠ Upozornění!** Pokud byl motor v chodu, tlumič výfuku je velmi horký a hrozí riziko, že se o něj popálíte. Udržujte bezpečnou vzdálenost od horkého tlumiče výfuku.

- 4.1 Pákou centrálního nastavení výšky sečení nastavte výšku sečení dle svého přání (obrázek 8).

## 5. Spuštění motoru

- 5.1 Před prvním použitím sekačky stiskněte 3. - 5. pumpičku nástřiku paliva na sacím filtru. Poté už před každým spuštěním sekačky stiskněte pumpičku nástřiku paliva pouze jednou (obrázek 9).
- 5.2 Přitáhněte páku ovládání plynu k rukojeti (obrázek 10).
- 5.3 Nastartujte sekačku pomocí ručního startéru (obrázek 11).
- 5.4 Pokud motor nenaskočí na 1 - 2 zatáhnutí, znovu stiskněte jednou nebo dvakrát pumpičku nástřiku paliva a pokuste se nastartovat znovu.

**📖 Poznámka:** Pokud se vám nedaří motor nastartovat, obraťte se na autorizované servisní středisko.

Vypněte motor. Uvolněte páku ovládání brzdy.

## 6. Sečení s vozidlem (platí pouze pro sekačky vybavené vozidlem)

Pokud chcete při sečení využít funkce samostatného vozidla, přitiskněte páku ovládání vozidla 1 (spodní páka) k rukojeti a držte ji (obrázek 12).

Pokud již nechcete funkci vozidla využívat, jednoduše uvolněte páku ovládání vozidla.

 **Poznámka:** Pojezd při sečení jede maximální konstantní rychlostí.

- ✿ Odstraňte ze sekané plochy klacíky, větve, kameny, dráty a jiné předměty, o něž by mohl žací nůž sekačky při sečení zavadit.
- ✿ Zamezte kontaktu žacího nože s pevnými cizími předměty. Nikdy nepřejíždějte úmyslně sekačkou přes nějaký předmět.
- ✿ Pokud sekačka najela na nějaký předmět nebo začala neobvykle vibrovat, okamžitě vypněte motor, odpojte kabel od svíčky a zkontrolujte sekačku, zda nedošlo k poškození.
- ✿ Nejlepšího výkonu u sekačky dosáhnete, když vždy před sezónou vyměníte či nabrousíte a vyvážíte žací nůž.

## 7. Zastavení motoru

Pokud chcete motor zastavit, uvolněte páku ovládání žacího nože (obrázek 13).

## 8. Tipy pro provoz benzínové sekačky trávy

### Obecné tipy pro sečení

- ✿ Nesečte nikdy více jak třetinu délky stébel trávy najednou. Nesečte travu na výšku menší než 4 cm
- ✿ Pokud se chystáte sekat travu vyšší než 1 cm, nejprve nastavte vyšší výšku sečení a při sekání postupujte velmi pomalu. Poté výšku sečení snižte a posekejte celou plochu ještě jednou. Pokud je tráva příliš vysoká, sekačka se může ucpat a může dojít k přetížení motoru.

 **VAROVÁNÍ!** Při sečení mokré trávy nebo na mokřem listí hrozí riziko uklouznutí, pádu a následného vážného zranění v důsledku kontaktu s žacím nožem sekačky. Sekejte travu výhradně za sucha.

- ✿ Pokud trávník po posečení vypadá neuspokojivě, zkuste provést následující kroky:
  - Vyměňte žací nůž nebo jej nechte nabrousit.
  - Při sečení chodte pomaleji.
  - Zvyšte výšku sečení na sekačce.
  - Sečte trávník častěji.

 **Upozornění!** Pravá a levá strana sekačky jsou uvedeny při pohledu z pozice obsluhy sekačky při sečení.

## Doporučený plán údržby

Interval údržby	Úkon
Po prvních 2 hodinách provozu	Vyměňte motorový olej.
Před každým použitím nebo denně	Zkontrolujte množství oleje v zásobníku. Ověřte si, že se motor vypne za 3 vteřiny po uvolnění páky ovládní žacího nože. Očistěte spodní část sekačky od zbytků trávy a jiných nečistot.
Před skladováním	Před opravami nebo uložením na zimní sezónu vypusťte z nádrže benzín (viz příslušná kapitola návodu).
Ročně	Vyměňte vzduchový filtr (v prašných podmínkách filtr vyměňujte častěji). Vyměňte motorový olej. Namažte mechanismus kol. Vyměňte nebo nechte nabrousit žací nůž (v případě, že se ostří nože tupí rychleji, jej nechte nabrousit častěji). Další pokyny k údržbě naleznete v návodu k obsluze motoru sekačky.

**⚠ Důležité:** Další pokyny k údržbě naleznete v návodu k obsluze motoru sekačky.

### Příprava na údržbu

1. Vypněte motor a vyčkejte, dokud se pohyblivé části zcela nezastaví.
2. Před zahájením údržby odpojte koncovku zapalovací svíčky a zaháknete ji za záchytný kolíček (obrázek 14).
3. Po dokončení údržby připojte koncovku zpět k zapalovací svíčce.

**⚠ Důležité:** Abyste sekačku mohli naklonit kvůli výměně oleje nebo žacího nože, spotřebujte nejprve palivo v nádrži. Je-li nezbytné naklonit sekačku před spotřebováním paliva, odčerpejte palivo ručním palivovým čerpadlem. Naklánějte sekačku na stranu vždy tak, aby vzduchový filtr směřoval nahoru.

**⚠ Upozornění!** Při naklonění sekačky může vytékat palivo. Palivo je hořlavé, vznětlivé a může způsobit úraz. Spotřebujte palivo provozem nebo je odčerpejte ručním čerpadlem; nikdy ne násoskou.

### Výměna vzduchového filtru

Vzduchový filtr vyměňte jednou ročně. Pokud sekačku provozujete v prašných podmínkách, vyměňte filtr častěji.

1. Viz kapitola Příprava na údržbu.
2. Sundejte kryt vzduchového filtru.
3. Vyměňte vzduchový filtr.
4. Umístěte zpět kryt sekačky.

### Výměna motorového oleje

Před výměnou oleje nechte motor chvíli běžet, aby se olej zahřál. Teplý olej se snadněji vypouští a také na sebe naváže více nečistot.

1. Viz kapitola Příprava na údržbu.
2. Vyjměte měрку oleje (obrázek 16).
3. Naklopte sekačku na pravou stranu a plnicí trubicí vypusťte použitý olej (obrázek 17).
4. Pomalu nalévejte olej do plnicí trubice, dokud hladina oleje nedosáhne značky „Full“ (plný) na měrce oleje (obrázek 18). Nepřeplňte zásobník.
5. Umístěte měрку oleje zpět do pozice.
6. Použitý olej předejte k likvidaci do místního sběrného dvora.

### Výměna žacího nože

**⚠ Důležité:** Pro správnou montáž žacího nože budete potřebovat momentový klíč. Pokud nemáte momentový klíč nebo si provedením montáže nejste jisti, obraťte se na autorizované servisní středisko.

Po každém spotřebování paliva zkontrolujte žací nůž. Je-li žací nůž poškozený nebo prasklý, okamžitě jej vyměňte. Je-li ostří žacího nože tupé nebo poškozené, nechte je nabrousit nebo je vyměňte.

**⚠ Upozornění!** Žací nůž je ostrý; při kontaktu s nožem může dojít k vážnému poranění. Při práci na žacím noži používejte ochranné rukavice.

1. Před zahájením údržby odpojte koncovku zapalovací svíčky a zahákněte ji za záchytný kolíček. Viz kapitola Příprava na údržbu.
2. Naklopte sekačku na stranu tak, aby vzduchový filtr směřoval nahoru.
3. Žací nůž zajistěte dřevěným špalkem (obrázek 19).
4. Sundejte žací nůž a uložte si veškeré upevňovací součástky (obrázek 19).
5. Namontujte nový žací nůž a všechny upevňovací součástky.

**⚠ Důležité:** Zakřivené konce žacího nože musejí směřovat ke krytu sekačky.

6. Momentovým klíčem utáhněte upevňovací šroub žacího nože na 4 Nm.

**⚠ Důležité:** Šroub utáhnutý na 4 Nm je velmi pevný. Zajistěte žací nůž dřevěným špalkem a utahovákem nebo klíčem šroub pevně utáhněte. Přetáhnout šroub je velmi obtížné.

## 6. BEZPEČNOSTNÍ POKYNY

### Všeobecné bezpečnostní pokyny

- ☛ Tento výrobek slouží výlučně k sečení trávy. Nepoužívejte jej k jiným účelům, než pro který je určen. V opačném případě hrozí jeho poškození či úraz.
- ☛ Nikdy nedovolte dětem ani osobám neznalým tohoto návodu k použití se zařízením pracovat.
- ☛ Osoba, která obsluhuje sekačku, zodpovídá za bezpečnost osob v pracovním prostoru. Sekačku nikdy nepoužívejte v těsné blízkosti ostatních osob, dětí nebo volně pobíhajícího zvířectva.
- ☛ Před zahájením sečení zkontrolujte terén, na němž má být sekačka použita, a odstraňte z ní kameny, dráty, klacky, střepy, kosti a ostatní cizí tělesa, která by mohla být zachycena nebo vymrštěna a způsobit zranění.

### Pokyny k používání

- ☛ Všechny matky, svorníky a šrouby musí být řádně dotaženy tak, aby zařízení bylo v bezpečném a provozuschopném stavu.
- ☛ Sekačku nikdy nepoužívejte bez sběrného koše nebo ochranného krytu.
- ☛ Sekačku nikdy nepoužívejte s uvolněnými čepeli mi nože. Vždy se předem ujistěte, že jsou příslušné šrouby dobře utažené. Ztupené čepel e musejí být nabroušeny, a to rovnoměrně. Nože s poškozenými čepel e mi je potřeba vyměnit.
- ☛ Při práci se sekačkou používejte kalhoty s dlouhými nohavicemi a pevnou obuv.
- ☛ Sekačku nikdy nespouštějte v uzavřených anebo špatně větraných prostorách, kde se mohou hromadit výpary. Emise vycházející z motoru obsahují oxid uhelnatý, který je životu nebezpečný.
- ☛ Pracujte pouze při dostatečném osvětlení (za denního světla nebo při dostatečném umělém osvětlení).
- ☛ Sekačku nepoužívejte za deště nebo je-li tráva mokrá.
- ☛ Zvláště opatrně postupujte při sekání ve zvýšeném terénu (svah). Vždy sekejte napříč svahem, paralelně k vrstevnici, a nikoliv shora/zdola kolmo na ni.
- ☛ Sekačku zásadně nenechávejte běžet bez obsluhy, pokud sekačku opustíte, vypněte motor.
- ☛ Při startování nikdy nenadzdvihujte zadní část sekačky a nikdy nepřibližujte končetiny k podvozku či do otvoru pro zadní výhoz trávy, pokud je motor zapnutý.
- ☛ Nikdy neměňte nastavení rychlosti motoru.
- ☛ U sekaček s pojezdem, uvolněte pojezd před spuštěním motoru.
- ☛ Sekačku nikdy nepřemisťujte se spuštěným motorem.
- ☛ Zastavte motor a odpojte zapalovací svíčku v následujících případech:
  - před prováděním jakékoliv činnosti pod krytem sečení či otvorem pro zadní výhoz trávy.
  - před prováděním údržby, opravy či kontroly stroje.
  - před přenášením, zvedáním či přemisťováním sekačky.
  - ponecháváte-li sekačku bez dozoru anebo se chystáte upravit nastavení výšky sečení.
  - před demontáží a vyprazdňováním sběrného vaku.
  - dojde-li ke kolizi s cizím předmětem, zastavte motor a sekačku pečlivě prohlédněte, abyste vyloučili možnost poškození. V případě poškození, dopravte sekačku do specializovaného servisu za účelem opravy.

**⚠ POZOR:** Po vypnutí motoru se žací nůž několik sekund i nadále točí.

- v případě abnormálních vibrací sekačky (okamžitě zjistěte a zajistěte odstranění příčiny vibrace).
- Za účelem zajištění bezpečného provozu pravidelně kontrolujte řádné utažení čepů, šroubů a matic na sekačce.

**⚠ POZOR: PALIVO JE VYSOCE HOŘLAVÁ KAPALINA.**

- ☼ Palivo uchovávejte v nádobě k tomu určené.
- ☼ Palivo doplňujte pouze na otevřeném či dobře větraném prostranství. Při manipulaci s palivem nekuřte, ani nepoužívejte mobilní telefon.
- ☼ Palivo doplňujte pouze za předpokladu, že je motor vypnutý. Nikdy neotvírejte palivovou nádrž a palivo nedoplňujte, je-li motor horký anebo v chodu.
- ☼ Pokud dojde k rozliti benzínu, motor nestartujte. Odstraňte sekačku z místa, kde bylo palivo rozlito, a vyvarujte se možného vznícení. V práci pokračujte až po odpaření rozlitého paliva a rozptýlení palivových výparů;
- ☼ Po doplnění paliva dobře utáhněte kryt palivové nádrže i víko kanystru s palivem.

**⚠ POZOR: Před prováděním údržby nebo opravy zastavte motor a odpojte zapalovací svíčku.**

## 7. ÚDRŽBA

### Péče o trávník

- ☼ Dle druhu travnaté plochy je zapotřebí použít různé způsoby péče;
- ☼ Proto po každé si přečtěte pokyny uvedené v baleníh osiv, týkající se výšky sečení vzhledem k podmínkám růstu v dané oblasti.
- ☼ Je třeba mít stále na paměti, že větší část trávy je složena ze stébla a jednoho nebo více listů. Při úplném odseknutí listů dojde k poškození trávniku a obnovení růstu bude mnohem obtížnější.
- ☼ Všeobecně platí následující pokyny:
  - příliš nízké sečení způsobuje narušení kořenů a následně „skvrnitým“ vzhledem;
  - v létě musí být sečení vyšší, aby se zabránilo vysychání půdy;
  - sečení mokré trávy může způsobit snížení účinnosti nože následkem zachytávání trávy na noži a vytrhávání travnatého porostu;
  - v případě mimořádně vysoké trávy je vhodné provést první sečení s maximální dovolenou výškou stroje a poté provést druhé sečení až po dvou nebo třech dnech.
- ☼ Trávník bude mít lepší vzhled pravidelným a celoplošným posekem stejné výšky a dodržováním střídání dvou směrů.

### Údržba

- ☼ Všechny matky, svorníky a šrouby musí být řádně dotaženy tak, aby zařízení bylo v bezpečném a provozuschopném stavu. Pravidelná údržba je základním předpokladem pro zajištění bezpečnosti uživatele, zachování provozuschopnosti a vysokého výkonu sekačky.
- ☼ Zařízení s benzinem v nádrži nikdy neuskładňujte uvnitř budovy, kde by se výpary mohly dostat do dosahu otevřeného ohně, jiskry nebo zdroje vysoké teploty
- ☼ Před uskladněním v jakémkoliv uzavřeném prostoru nechte motor vychladnout.
- ☼ Z důvodu snížení rizika požáru zajistěte, aby sekačka a obzvláště motor, tlumič výfuku, baterie a také místo uložení náhradního benzínu byly zbaveny zbytků trávy, listů anebo nadměrného množství maziva.

- ✿ Kontrolujte pravidelně stav deflektoru a sběrného koše; v případě poškození je vyměňte.
- ✿ Vypouštění paliva provádějte v dobře větraném prostoru při vychlazeném motoru.
- ✿ Při snímání či instalaci žacího nože používejte silné pracovní rukavice.
- ✿ Po každém nabroušení čepele žacího nože je nutné přezkontrolovat jeho vyvážení.

**⚠ POZOR:** Před prováděním údržby nebo opravy zastavte motor a odpojte zapalovací svíčku.

- ✿ Před používáním čtyřtaktního motoru si prosím pečlivě přečtěte návod k obsluze motoru. Pravidelně kontrolujte hladinu oleje, v případě potřeby jej doplňte anebo vyměňte.
- ✿ Pravidelně sekačku kontrolujte a zajistěte, aby byly všechny nánosy trávy ve spodní části podvozku odstraňovány.
- ✿ Pravidelně mazejte osu podvozku a ložiska vhodným mazivem.
- ✿ Kontrolujte pravidelně stav nožů, protože mají podstatný vliv na výkon sekačky. Nože by měly být vždy ostré a vyvážené.
- ✿ V pravidelných intervalech kontrolujte dotažení všech šroubů a matic. Opotřebované nebo špatně dotažené matice a šrouby mohou způsobit vážná poškození motoru nebo rámu.
- ✿ Pokud nůž prudce zasáhne překážku, sekačku zastavte a odveďte ji do autorizovaného servisu.
- ✿ NŮŽ: nůž je vyroben z lisované oceli. Abyste docílili co nejlepšího sečení, pravidelně nůž brusťe, přibližně po každých 25 hodinách provozu. Ujistěte se, že je nůž vždy správně vyvážení. Za tímto účelem vložte do středového otvoru nože železnou osičku (o průměru 2-3 mm). Je-li nůž správně vyvážení, osa se udrží v horizontální poloze.
- ✿ Pokud se nůž neudrží v horizontální poloze, vyměňte jej.
- ✿ Při demontáži nože odšroubujte šroub, zkontrolujte nosnou část nože. Pokud jsou části opotřebované nebo poškozené, vyměňte je.
- ✿ Při nasazování nožů se ujistěte, že řezné hrany směřují ve směru otáčení motoru. Šroub uchycení nože musí být pomocí momentového klíče dotažen krouticím momentem 3,7 K gm (37 Nm). (obr. 14)

**⚠ POZOR:** Používejte pouze originální náhradní díly. Nekvalitní náhradní díly mohou způsobit vážná poškození sekačky a ohrozit vaši bezpečnost.

## Servis

- ✿ V případě, že po zakoupení výrobku zjistíte jakoukoli závadu, kontaktujte servisní oddělení. Při použití výrobku se řiďte pokyny uvedenými v příloženém návodu k použití.
- ✿ Na reklamaci nebude brán zřetel, pokud jste výrobek pozměnili či jste se neřídili pokyny uvedenými v návodu k použití.

## Záruka se nevztahuje

- ✿ Na přirozené opotřebování funkční částí stroje v důsledku jeho používání
- ✿ Na servisní zásahy související se standardní údržbou stroje (např. čištění, mazání, seřízení apod.) Na závady způsobené vnějšími vlivy (např. klimatickými podmínkami, prašností, nevhodným použitím apod.)
- ✿ Na mechanická poškození v důsledku pádu stroje, nárazu, úderu do něj apod.
- ✿ Na škody vzniklé neodborným zacházením, přetížením, použitím nesprávných dílů, nevhodných nástrojů apod.
- ✿ U reklamovaných výrobků, které nebyly řádně zabezpečeny proti mechanickému poškození při přepravě nese riziko případné škody výhradně majitel.



## Uskladnění

- ☛ Pokud stroj delší dobu nepoužíváte, přístroj uskladněte dle následujících pokynů. Prodloužíte tak životnost stroje.
- ☛ Kompletně vylijte palivo z palivové nádrže a karburátoru. Zavřete sytič a 3 až 5krát potáhněte startér.
- ☛ Vyšroubujte zapalovací svíčku a nalijte do otvoru malé množství motorového oleje. Jemně potáhněte 2 až 3krát startér.
- ☛ Čistým hadrem vyčistěte vnější plochy. Stroj uskladněte na čistém a suchém místě.

## 8. TECHNICKÉ ÚDAJE

Typ motoru	OHV, vzduchem chlazený, 4 taktní
Nominální výkon	1,75 kW
Otáčky motoru	3000 rpm/min
Zdvihový objem	99 cm <sup>3</sup>
Startování	Tahem
Objem palivové nádrže (bezolovnatý 95 nebo více)	0,8 litru
Doporučený motorový olej	15W40, SAE30
Nastavitelná výška pokosu	25-70 mm s 7 pozicemi
Nastavení výšky	Centrální nastavení výšky
Šířka pokosu	400 mm
Velikost kol	180 mm (přední kolo) 200 mm (zadní kolo)
Kapacita sběrného vaku	45 l
Šasi	ocelová
Deklarovaná úroveň hluku	96 dB(A)
Hmotnost	22,5 kg

Změna textu a technických parametrů vyhrazena.

Změny v textu, designu a technických specifi kací se mohou měnit bez předchozího upozornění a vyhrajujeme si právo na jejich změnu.

## 9. PROHLÁŠENÍ O SHODĚ

### ES Prohlášení o shodě

My Fast ČR, a.s., Černokostelecká 251 01 Říčany u Prahy, tel.:323204111, závazně prohlašujeme, že benzínová sekačka Fieldmann FZR 4010 B (rok výroby je vyznačen na typovém štítku a je následován výrobním číslem stroje, splňuje předpisy SMĚRNICE RADY:

2006/42/EC – 2004/108/EC – 2000/14/EC – 97/68/EC – 2002/88/EC

a byl testován ve shodě s níže uvedenými normami:

EN 55012

EN 836 – EN 836/A1 – EN 836/A2 – EN 836/A3

EN ISO 5395–1:2013

EN ISO 14982:2009

EN ISO 3744:2010

ISO 11094:1991

Firma FAST ČR, a.s. je oprávněna jednat jménem výrobce.

CE label: 14

V Říčanech dne 27. 8. 2014

**FAST**  
ICO: 26726548  
DIČ: CZ26726548

FAST ČR, a.s.  
Černokostelecká 1621  
251 01 Říčany u Prahy  
tel.: +420/ 323 204 111  
fax: +420/ 323 204 110



Petr Uher  
manažer kvality

## 10. LIKVIDACE

### **POKYNY A INFORMACE O NAKLÁDÁNÍ S POUŽITÝM OBALEM**

Použitý obalový materiál odložte na místo určené obcí k ukládání odpadu.



Stroj a jeho příslušenství jsou vyrobeny z různých materiálů, např. z kovu a plastů. Poškozené součástky odevzdejte do řízeného sběru. Informujte se u příslušného úřadu.



Tento výrobek splňuje veškeré základní požadavky směrnic EU, které se na něj vztahují.

Změny v textu, designu a technických specifikacích se mohou měnit bez předchozího upozornění a vyhrazujeme si právo na jejich změnu.

Návod k použití v originálním jazyce.



# Benzínová kosačka na trávu

## NÁVOD NA OBSLUHU

**Ďakujeme vám, že ste si kúpili túto záhradnú benzínovú rotačnú kosačku. Skôr ako ju začnete používať, prečítajte si, prosím, pozorne tento návod na obsluhu a uschovajte ho pre prípad ďalšieho použitia.**

## OBSAH

OBRAZOVÁ PRÍLOHA .....	1
1. VŠEOBECNÉ BEZPEČNOSTNÉ PREDPISY .....	38
Dôležité bezpečnostné upozornenia	
Obal	
Návod na použitie	
2. VYSVETLENIE ŠTÍTKOV S POKYNNI NA STROJI .....	39
3. POPIS STROJA .....	41
4. NÁVOD NA ZOSTAVENIE .....	41
5. PREVÁDZKA .....	41
Všeobecné tipy na kosenie	
Odporúčaná plán údržby	
Príprava na údržbu	
Výmena vzduchového filtra	
Výmena motorového oleja	
Výmena žacieho noža	
6. BEZPEČNOSTNÉ POKYNY .....	46
Všeobecné bezpečnostné pokyny	
Pokyny na používanie	
7. ÚDRŽBA .....	47
Starostlivosť o trávnik	
Údržba	
Servis	
Záruka sa nevzťahuje	
Uskladnenie	
8. TECHNICKÉ ÚDAJE .....	49
9. VÝHLÁSENIE O ZHODE .....	50
10. LIKVIDÁCIA .....	51

# 1. VŠEOBECNÉ BEZPEČNOSTNÉ PREDPISY

## Dôležité bezpečnostné upozornenia

- ✿ Výrobok starostlivo vybaľte a dajte pozor, aby ste nevyhodili žiadnu časť obalového materiálu, skôr ako nájdete všetky súčasti výrobku.
- ✿ Stroj uchovávajte na suchom mieste mimo dosahu detí.
- ✿ Čítajte všetky upozornenia a pokyny. Zanedbanie pri dodržiavaní varovných upozornení a pokynov môže mať za následok úraz elektrickým prúdom, požiar a/alebo ťažké poranenia.

## Obal

Výrobok je umiestnený v obale brániacom poškodeniu pri transporte. Tento obal je surovinou a je preto možné ho odovzdať na recykláciu.

## Návod na použitie

Skôr ako začnete so strojom pracovať, prečítajte si nasledujúce bezpečnostné predpisy a pokyny na používanie. Oboznámte sa s obslužnými prvkami a správnym používaním zariadenia. Návod dôkladne uschovajte pre prípad neskoršej potreby. Minimálne počas záruky odporúčame uschovať originálny obal vrátane vnútorného baliaceho materiálu, pokladničný doklad a záručný list.

V prípade prepravy zabalte stroj späť do originálnej škatule od výrobcu, zaistíte si tak maximálnu ochranu výrobku pri prípadnom transporte (napr. sťahovanie alebo odoslanie do servisného strediska).

 **Poznámka:** Ak odovzdávate stroj ďalším osobám, odovzdajte ho spoločne s návodom. Dodržiavanie priloženého návodu na obsluhu je predpokladom riadneho používania stroja. Návod na obsluhu obsahuje tiež pokyny na obsluhu, údržbu a opravy.

**Výrobca nepreberá zodpovednosť za nehody alebo škody vzniknuté následkom nedodržiavania tohto návodu.**

## 2. VYSVETLENIE ŠTÍTKOV S POKYNYMI NA STROJI



Pred uvedením do prevádzky si, prosím, pozorne prečítajte návod na obsluhu.



Udržujte ostatné osoby mimo pracovnej oblasti.



Pozor, rotujúce nože! Chráňte sa pred nebezpečenstvom poranenia končatín.



Emisia toxických plynov. Benzínovú kosačku nepoužívajte v uzatvorených či neventilovaných priestoroch.



Horúce povrchy, hrozí nebezpečenstvo popálenín!



Pred vykonávaním údržby vypnite motor a odpojte zapalovaciu sviečku.



Nikdy nedoplňujte palivo, ak je motor spustený.



Upozorňujeme, že v prípade nedodržania pokynov hrozí nebezpečenstvo zranenia osôb, smrti alebo poškodenia nástroja.



Používajte ochranu sluchu.  
Používajte ochranu zraku.  
Používajte ochranu dýchacích orgánov.



Neustále udržiajte odstup od pohybujúcich sa dielov.



Pohybujte sa svahom po vrstevnici, nie nahor a dole.



Vyhovuje všetkým príslušným európskym smerniciam.



Benzín je extrémne horľavý a preto pred doplňovaním paliva nechajte motor 2 minúty vychladnúť.



## 3. POPIS STROJA

1. Spínacia/brzdová páka
2. Páka pojazdu
3. Horný diel držadla
4. Rýchloupínacia skrutka
5. Spodný diel držadla
6. Kôš
7. Motor
8. Pumpička nástreku paliva
9. Štartovacie lanko
10. Páka centrálného nastavenia výšky kosenia
11. Šasi kosačky

## 4. NÁVOD NA ZOSTAVENIE

**⚠ VAROVANIE!** Pri nesprávnom spôsobe skladania či rozkladania rukoväti hrozí riziko poškodenia káblov a následne prevádzky kosačky za nebezpečných podmienok.

- ✿ Pri skladaní či rozkladaní rukoväti kosačky nepoškodíte káble.
- ✿ Ak dôjde k poškodeniu kábla, obráťte sa na autorizované servisné stredisko.

1. Vyberte z balenia hornú a dolnú časť rukoväti, vyskrutkujte rýchloupínacie poistky na oboch stranách rukoväti a spojte obe časti rukoväti k sebe (obrázok 2).
2. Stlačte tlačidlá na rukoväti (obrázok 3).
3. Umiestnite 4 ks matíc na spodnú časť rukoväti (obrázok 4).
4. Zdvihnite zadný kryt kosačky a podržte ho v hornej polohe (obrázok 5).
5. Zasuňte trávový kôš do drážky v zadnej časti krytu (obrázok 6).
6. Uvoľnite zadný kryt.

## 5. PREVÁDZKA

### 1. Doplnenie motorového oleja

- 1.1 Vyberte mierku oleja (obrázok 7).
- 1.2 Pomaly nalievajte olej do plniacej trubice, kým hladina oleja nedosiahne značku „Full“ (plný) na mierke oleja. Nepreplňte zásobník.
- 1.3 Potom zaskrutkujte mierku oleja späť do pozície.

**⚠ Upozornenie!** Prvú výmenu oleja urobte po prvých 2 hodinách prevádzky; potom olej vymieňajte pravidelne raz ročne. Pozrite kapitolu Výmena oleja.

## 2. Dolievanie paliva

**⚠ Upozornenie!** Benzín je extrémne horľavá a zápalná látka. V prípade požiaru či výbuchu vám aj iným osobám hrozí riziko popálenia.

- ✿ Pred dolievaním benzínu umiestnite kanister a/alebo kosačku priamo na zem, nedávajte ich do vozidla alebo na nejaký predmet, predídete tým riziku vytvorenia statického výboja a vznieteniu benzínu pri dolievaní.
- ✿ Palivo doplňujte vždy vo vonkajšom prostredí, keď je motor studený. Prípadné škvrny či kvapky starostlivo utrite.
- ✿ Pri dolievaní benzínu nefajčite. Nedolievajte benzín do kosačky v blízkosti otvoreného ohňa či iskier.
- ✿ Benzín skladujte iba vo schválenom type kanistra a mimo dosahu detí.

## 3. Kontrola hladiny oleja

- 3.1 Vyberte mierku oleja, očistite ju handrou a vložte späť do otvoru (obrázok 7).
- 3.2 Potom znovu mierku vyberte a odčítajte hladinu oleja. Ak je hladina oleja pod značkou „Add“ (doplňte), pomaly nalievajte olej do plniacej trubice, kým hladina oleja nedosiahne značku „Full“ (plný) na mierke oleja. Nepreplňte zásobník.
- 3.3 Umiestnite mierku oleja späť do pozície.

## 4. Nastavenie výšky kosenia

**⚠ Upozornenie!** Pri nastavení výšky kosenia môže dôjsť ku kontaktu s pohybujúcimi sa čepeľami a následne k vážnemu úrazu.

- ✿ Vypnite motor a vyčkajte, kým sa pohyblivé časti celkom nezastavia.
- ✿ Pri nastavovaní výšky kosenia nikdy nekladajte prsty do priestoru pod krytom kosačky.

**⚠ Upozornenie!** Ak bol motor v chode, tlmič výfuku je veľmi horúci a hrozí riziko, že sa oň popálite. Udržujte bezpečnú vzdialenosť od horúceho tlmiča výfuku.

- 4.1 Pákou centrálného nastavenia výšky kosenia nastavte výšku kosenia podľa svojho prania (obrázok 8).

## 5. Spustenie motora

- 5.1 Pred prvým použitím kosačky stlačte 3- až 5-krát pumpičku nástreku paliva na nasávacom filtri. Potom už pred každým spustením kosačky stlačte pumpičku nástreku paliva iba raz (obrázok 9).
- 5.2 Pritiahnite páku ovládania plynu k rukoväti (obrázok 10).
- 5.3 Naštartujte kosačku pomocou ručného štartéra (obrázok 11).
- 5.4 Ak motor nenaskočí na 1 – 2 zatiahnutia, znovu stlačte raz alebo dvakrát pumpičku nástreku paliva a pokúste sa naštartovať znovu.

**📖 Poznámka:** Ak sa vám nedarí motor naštartovať, obráťte sa na autorizované servisné stredisko.

Vypnite motor. Uvoľnite páku ovládania brzdy.

## 6. Kosenie s pojazdom (platí iba pre kosačky vybavené pojazdom)

Ak chcete pri kosení využiť funkciu samostatného pojazdu, pritlačte páku ovládania pojazdu 1 (spodná páka) k rukoväti a držte ju (obrázok 12).

Ak už nechcete funkciu pojazdu využívať, jednoducho uvoľnite páku ovládania pojazdu.

 **Poznámka:** Pojazd pri kosení ide maximálnou konštantnou rýchlosťou.

- ☼ Odstráňte z kosenej plochy konáriky, vetvy, kamene, drôty a iné predmety, o ktoré by mohol žací nôž kosačky pri kosení zavadiť.
- ☼ Zamedzte kontaktu žacieho noža s pevnými cudzími predmetmi. Nikdy neprechádzajte úmyselne kosačkou cez nejaký predmet.
- ☼ Ak kosačka nabehla na nejaký predmet alebo začala neobvykle vibrovať, okamžite vypnite motor, odpojte kábel od sviečky a skontrolujte kosačku, či nedošlo k poškodeniu.
- ☼ Najlepší výkon pri kosačke dosiahnete, keď vždy pred sezónou vymeníte či nabrúsíte a vyvážite žací nôž.

## 7. Zastavenie motora

Ak chcete motor zastaviť, uvoľnite páku ovládania žacieho noža (obrázok 13).

## 8. Tipy na prevádzku benzínovej kosačky trávy

### Všeobecné tipy na kosenie

- ☼ Nekoste nikdy viac ako tretinu dĺžky stebiel trávy naraz. Nekoste trávu na výšku menšiu než 4 cm
- ☼ Ak sa chystáte kosť trávu vyššiu než 1 cm, najprv nastavte vyššiu výšku kosenia a pri kosení postupujte veľmi pomaly. Potom výšku kosenia znížte a pokoste celú plochu ešte raz. Ak je tráva príliš vysoká, kosačka sa môže upchať a môže dôjsť k preťaženiu motora.

 **VAROVANIE!** Pri kosení mokrej trávy alebo na mokrom lístí hrozí riziko pošmyknutia, pádu a následného vážneho zranenia v dôsledku kontaktu so žacím nožom kosačky. Koste trávu výhradne za sucha.

- ☼ Ak trávnik po pokosení vyzerá neuspokojivo, skúste vykonať nasledujúce kroky:
  - Vymeňte žací nôž alebo ho nechajte nabrúsiť.
  - Pri kosení choďte pomalšie.
  - Zvýšte výšku kosenia na kosačke.
  - Koste trávnik častejšie.

 **Upozornenie!** Prává a ľavá strana kosačky sú uvedené pri pohľade z pozície obsluhy kosačky pri kosení.

## Odporúčaný plán údržby

Interval údržby	Úkon
Po prvých 2 hodinách prevádzky	Vymeňte motorový olej.
Pred každým použitím alebo denne	Skontrolujte množstvo oleja v zásobníku. Overte si, či sa motor vypne za 3 sekundy po uvoľnení páky ovládania žacieho noža. Očistite spodnú časť kosačky od zvyškov trávy a iných nečistôt.
Pred skladovaním	Pred opravami alebo uložením na zimnú sezónu vypustite z nádrže benzín (pozrite príslušnú kapitolu návodu).
Ročne	Vymeňte vzduchový filter (v prašných podmienkach filter vymieňajte častejšie). Vymeňte motorový olej. Namažte mechanizmus kolies. Vymeňte alebo nechajte nabrúsiť žací nôž (v prípade, že sa ostrie noža tupí rýchlejšie, nechajte nabrúsiť častejšie). Ďalšie pokyny na údržbu nájdete v návode na obsluhu motora kosačky.

**⚠ Dôležité:** Ďalšie pokyny na údržbu nájdete v návode na obsluhu motora kosačky.

### Príprava na údržbu

- Vypnite motor a vyčkajte, kým sa pohyblivé časti celkom nezastavia.
- Pred začatím údržby odpojte koncovku zapalovacej sviečky a zaháknite ju za záchytný kolíček (obrázok 14).
- Po dokončení údržby pripojte koncovku späť k zapalovacej sviečke.

**⚠ Dôležité:** Aby ste kosačku mohli nakloniť kvôli výmene oleja alebo žacieho noža, spotrebujte najprv palivo v nádrži. Ak je nevyhnutné nakloniť kosačku pred spotrebovaním paliva, odčerpajte palivo ručným palivovým čerpadlom. Nakláňajte kosačku na stranu vždy tak, aby vzduchový filter smeroval nahor.

**⚠ Upozornenie!** Pri naklonení kosačky môže vytekať palivo. Palivo je horľavé, zápalné a môže spôsobiť úraz. Spotrebujte palivo prevádzkou alebo ho odčerpajte ručným čerpadlom; nikdy nie násoskou.

### Výmena vzduchového filtra

Vzduchový filter vymeňte raz ročne. Ak kosačku prevádzkujete v prašných podmienkach, vymeňte filter častejšie.

- Pozrite kapitolu Príprava na údržbu.
- Zložte kryt vzduchového filtra.
- Vymeňte vzduchový filter.
- Umiestnite späť kryt kosačky.

### Výmena motorového oleja

Pred výmenou oleja nechajte motor chvíľu bežať, aby sa olej zahrial. Teplý olej sa jednoduchšie vypúšťa a tiež na seba naviaže viac nečistôt.

1. Pozrite kapitolu Príprava na údržbu.
2. Vyberte mierku oleja (obrázok 16).
3. Nakloňte kosačku na pravú stranu a plniacou trubicou vypustíte použitý olej (obrázok 17).
4. Pomaly nalievajte olej do plniacej trubice, kým hladina oleja nedosiahne značku „Full“ (plný) na mierke oleja (obrázok 18). Nepreplňte zásobník.
5. Umiestnite mierku oleja späť do pozície.
6. Použitý olej odovzdajte na likvidáciu do miestneho zberného dvora.

### Výmena žacieho noža

**⚠ Dôležité:** Pre správnu montáž žacieho noža budete potrebovať momentový kľúč. Ak nemáte momentový kľúč alebo si vykonaním montáže nie ste istí, obráťte sa na autorizované servisné stredisko.

Po každom spotrebovaní paliva skontrolujte žací nôž. Ak je žací nôž poškodený alebo prasknutý, okamžite ho vymeňte. Ak je ostrie žacieho noža tupé alebo poškodené, nechajte ho nabrúsiť alebo ho vymeňte.

**⚠ Upozornenie!** Žací nôž je ostrý; pri kontakte s nožom môže dôjsť k vážnemu poraneniu. Pri práci na žacom noži používajte ochranné rukavice.

1. Pred začatím údržby odpojte koncovku zapalovacej sviečky a zaháknite ju za záchytný kolíček. Pozrite kapitolu Príprava na údržbu.
2. Nakloňte kosačku na stranu tak, aby vzduchový filter smeroval nahor.
3. Žací nôž zaistíte dreveným klátikom (obrázok 19).
4. Zložte žací nôž a uložte si všetky upevňovacie súčiastky (obrázok 19).
5. Namontujte nový žací nôž a všetky upevňovacie súčiastky.

**⚠ Dôležité:** Zakrivené konce žacieho noža musia smerovať ku krytu kosačky.

6. Momentovým kľúčom utiahnite upevňovaciu skrutku žacieho noža na 4 Nm.

**⚠ Dôležité:** Skrutka utiahnutá na 4 Nm je veľmi pevná. Zaistite žací nôž dreveným klátikom a uťahovákou alebo kľúčom skrutku pevne utiahnite. Pretiahnuť skrutku je veľmi ťažké.

## 6. BEZPEČNOSTNÉ POKYNY

### Všeobecné bezpečnostné pokyny

- ✿ Tento výrobok slúži výlučne na kosenie trávy. Nepoužívajte ho na iné účely, než na aké je určený. V opačnom prípade hrozí jeho poškodenie či úraz.
- ✿ Nikdy nedovoľte deťom ani osobám bez znalosti tohto návodu na použitie so zariadením pracovať.
- ✿ Osoba, ktorá obsluhuje kosačku, zodpovedá za bezpečnosť osôb v pracovnom priestore. Kosačku nikdy nepoužívajte v tesnej blízkosti ostatných osôb, deťí alebo voľne pobežajúceho zvieratstva.
- ✿ Pred začatím kosenia skontrolujte terén, na ktorom sa má kosačka použiť, a odstráňte z neho kamene, drôty, konáriky, črepy, kosti a ostatné cudzie telesá, ktoré by sa mohli zachytiť alebo vyvrátiť a spôsobiť zranenie.

### Pokyny na používanie

- ✿ Všetky matice, svorníky a skrutky musia byť riadne dotiahnuté tak, aby zariadenie bolo v bezpečnom a prevádzkyschopnom stave.
- ✿ Kosačku nikdy nepoužívajte bez zberného koša alebo ochranného krytu.
- ✿ Kosačku nikdy nepoužívajte s uvoľnenými čepeľami noža. Vždy sa vopred uistite, či sú príslušné skrutky dobre utiahnuté. Oštipené čepele sa musia nabrúsiť, a to rovnomerne. Nože s poškodenými čepeľami je potrebné vymeniť.
- ✿ Pri práci s kosačkou používajte nohavice s dlhými nohavicami a pevnú obuv.
- ✿ Kosačku nikdy neštartujte v uzatvorených alebo zle vetraných priestoroch, kde sa môžu hromadiť výpary. Emisie vychádzajúce z motora obsahujú oxid uhoľnatý, ktorý je životu nebezpečný.
- ✿ Pracujte iba pri dostatočnom osvetlení (za denného svetla alebo pri dostatočnom umelom osvetlení).
- ✿ Kosačku nepoužívajte za dažďa alebo ak je tráva mokrá.
- ✿ Obzvlášť opatrne postupujte pri kosení vo zvýšenom teréne (svah). Vždy koste naprieč svahom, paralelne k vrstevnici, a nie zhora/zdola kolmo na ňu.
- ✿ Kosačku zásadne nenechávajte bežať bez obsluhy, ak kosačku opustíte, vypnite motor.
- ✿ Pri štartovaní nikdy nenadvihujte zadnú časť kosačky a nikdy nepribližujte končatiny k podvozku či do otvoru na zadné vyhadzovanie trávy, ak je motor zapnutý.
- ✿ Nikdy nemeňte nastavenie rýchlosti motora.
- ✿ Pri kosačkách s pojazdom uvoľnite pojazd pred spustením motora.
- ✿ Kosačku nikdy nepremiestňujte so spusteným motorom.
- ✿ Zastavte motor a odpojte zapalovaciu sviečku v nasledujúcich prípadoch:
  - pred vykonávaním akejkoľvek činnosti pod krytom kosenia či otvorom na zadné vyhadzovanie trávy.
  - pred vykonávaním údržby, opravy či kontroly stroja.
  - pred prenášaním, zdvíhaním či premiestňovaním kosačky.
  - ak ponechávate kosačku bez dozoru alebo sa chystáte upraviť nastavenie výšky kosenia.
  - pred demontážou a vyprázdňovaním zberného vaku.
  - Ak dôjde ku kolízii s cudzím predmetom, zastavte motor a kosačku starostlivo prezrite, aby ste vylúčili možnosť poškodenia. V prípade poškodenia, dopravte kosačku do špecializovaného servisu na opravu.

**⚠ POZOR:** Po vypnutí motora sa žací nôž niekoľko sekúnd aj naďalej točí.

- v prípade abnormálnych vibrácií kosačky (okamžite zistíte a zaistíte odstránenie príčiny vibrácie).
- Na zaistenie bezpečnej prevádzky pravidelne kontrolujte riadne utiahnutie čapov, skrutiek a matíc na kosačke.

**⚠ POZOR:** PALIVO JE VYSOKO HORĽAVÁ KVAPALINA.

- ✿ Palivo uchovávajte v nádobe na to určenej.
- ✿ Palivo doplňujte iba na otvorenom či dobre vetranom priestranstve. Pri manipulácii s palivom nefajčíte, ani nepoužívajte mobilný telefón.
- ✿ Palivo doplňujte iba za predpokladu, že je motor vypnutý. Nikdy neotvárajte palivovú nádrž a palivo nedoplňujte, ak je motor horúci alebo v chode.
- ✿ Ak dôjde k rozliatiu benzínu, motor neštartujte. Odstráňte kosačku z miesta, kde bolo palivo rozliate, a vyvarujte sa možného vznietenia. V práci pokračujte až po odparení rozliateho paliva a rozptýlení palivových výparov;
- ✿ Po doplnení paliva dobre utiahnite kryt palivovej nádrže aj veko kanistra s palivom.

**⚠ POZOR:** Pred vykonávaním údržby alebo opravy zastavte motor a odpojte zapaľovaciu sviečku.

## 7. ÚDRŽBA

### Starostlivosť o trávnik

- ✿ Podľa druhu trávnej plochy je potrebné použiť rôzne spôsoby starostlivosti;
- ✿ Preto zakaždým si prečítajte pokyny uvedené v baleniach osív, týkajúce sa výšky kosenia vzhľadom na podmienky rastu v danej oblasti.
- ✿ Je potrebné mať stále na pamäti, že väčšia časť trávy je zložená zo stebľa a jedného alebo viacerých listov. Pri úplnom odseknutí listov dôjde k poškodeniu trávniku a obnovenie rastu bude omnoho ťažšie.
- ✿ Všeobecne platia nasledujúce pokyny:
  - príliš nízke kosenie spôsobuje narušenie koreňov a následne „škrvňitý“ vzhľad;
  - v lete sa musí kosť vyššie, aby sa zabránilo vysychaniu pôdy;
  - kosenie mokrej trávy môže spôsobiť zníženie účinnosti noža následkom zachytávania trávy na noži a vytrhávania trávneho porastu;
  - v prípade mimoriadne vysokej trávy je vhodné vykonať prvé kosenie s maximálnou dovolenou výškou stroja a potom vykonať druhé kosenie až po dvoch alebo troch dňoch.
- ✿ Trávnik bude mať lepší vzhľad pravidelným a celoplošným kosením rovnakej výšky a dodržiavaním striedania dvoch smerov.

### Údržba

- ✿ Všetky matice, svorníky a skrutky musia byť riadne dotiahnuté tak, aby zariadenie bolo v bezpečnom a prevádzkyschopnom stave. Pravidelná údržba je základným predpokladom na zaistenie bezpečnosti používateľa, zachovanie prevádzkyschopnosti a vysokého výkonu kosačky.
- ✿ Zariadenie s benzínom v nádrži nikdy neuskladňujte vnútri budovy, kde by sa výpary mohli dostať do dosahu otvoreného ohňa, iskry alebo zdroja vysokej teploty.
- ✿ Pred uskladnením v akomkoľvek uzatvorenom priestore nechajte motor vychladnúť.

- ☼ Z dôvodu zníženia rizika požiaru zaistíte, aby kosačka a obzvlášť motor, tlmič výfuku, batéria a tiež miesto uloženia náhradného benzínu boli zbavené zvyškov trávy, lístia alebo nadmerného množstva maziva.
- ☼ Kontrolujte pravidelne stav deflektora a zberného koša; v prípade poškodenia ich vymeňte.
- ☼ Palivo vypúšťajte v dobre vetranom priestore pri vychladnutom motore.
- ☼ Pri odobieraní či inštalácii žacieho noža používajte hrubé pracovné rukavice.
- ☼ Po každom nabrúsení čepele žacieho noža je nutné prekontrolovať jeho vyváženie.

**⚠ POZOR:** Pred vykonávaním údržby alebo opravy zastavte motor a odpojte zapalovaciu sviečku.

- ☼ Pred používaním štvortaktného motora si, prosím, pozorne prečítajte návod na obsluhu motora. Pravidelne kontrolujte hladinu oleja, v prípade potreby ho doplňte alebo vymeňte.
- ☼ Pravidelne kosačku kontrolujte a zaistíte, aby sa všetky nánosy trávy v spodnej časti podvozka odstraňovali.
- ☼ Pravidelne mažte os podvozka a ložiská vhodným mazivom.
- ☼ Kontrolujte pravidelne stav nožov, pretože majú podstatný vplyv na výkon kosačky. Nože by mali byť vždy ostré a vyvážené.
- ☼ V pravidelných intervaloch kontrolujte dotiahnutie všetkých skrutiek a matíc. Opatrebované alebo zle dotiahnuté matice a skrutky môžu spôsobiť vážne poškodenia motora alebo rámu.
- ☼ Ak nôž prudko zasiahne prekážku, kosačku zastavte a odveďte ju do autorizovaného servisu.
- ☼ NŮŽ: nôž je vyrobený z lisovanej ocele. Aby ste docielili čo najlepšie kosenie, pravidelne nôž brúste, približne po každých 25 hodinách prevádzky. Uistite sa, či je nôž vždy správne vyváženy. Na tento účel vložte do stredového otvoru noža železnú osičku (s priemerom 2 – 3 mm). Ak je nôž správne vyváženy, os sa udrží v horizontálnej polohe.
- ☼ Ak sa nôž neudrží v horizontálnej polohe, vymeňte ho.
- ☼ Pri demontáži noža odskrutkujte skrutku, kontrolujte nosnú časť noža. Ak sú časti opotrebené alebo poškodené, vymeňte ich.
- ☼ Pri nasadzovaní nožov sa uistite, či rezné hrany smerujú v smere otáčania motora. Skrutka uchytenia noža musí byť pomocou momentového kľúča dotiahnutá krútiacim momentom 3,7 K gm (37 Nm). (obr. 14)

**⚠ POZOR:** Používajte iba originálne náhradné diely. Nekvalitné náhradné diely môžu spôsobiť vážne poškodenia kosačky a ohroziť vašu bezpečnosť.

## Servis

- ☼ V prípade, že po kúpe výrobku zistíte akúkoľvek poruchu, kontaktujte servisné oddelenie. Pri použití výrobku sa riadte pokynmi uvedenými v priloženom návode na použitie.
- ☼ Na reklamáciu sa nebude brať zreteľ, ak ste výrobok pozmenili či ste sa neriadili pokynmi uvedenými v návode na použitie.

## Záruka sa nevzťahuje

- ☼ Na prirodzené opotrebenie funkčnej časti stroja v dôsledku jeho používania.
- ☼ Na servisné zásahy súvisiace so štandardnou údržbou stroja (napr. čistenie, mazanie, nastavenie a pod.), na poruchy spôsobené vonkajšími vplyvmi (napr. klimatickými podmienkami, prachnosťou, nevhodným použitím a pod.).
- ☼ Na mechanické poškodenia v dôsledku pádu stroja, nárazu, úderu doň a pod.
- ☼ Na škody vzniknuté neodborným zaobchádzaním, preťažaním, použitím nesprávnych dielov, nevhodných nástrojov a pod.



- ☛ Pri reklamovaných výrobkoch, ktoré neboli riadne zabezpečené proti mechanickému poškodeniu pri preprave nesie riziko prípadnej škody výhradne majiteľ.

### Uskladnenie

- ☛ Ak stroj dlhší čas nepoužívate, prístroj uskladnite podľa nasledujúcich pokynov. Predĺžite tak životnosť stroja.
- ☛ Kompletne vylejte palivo z palivovej nádrže a karburátora. Zavrite sýtič a 3- až 5-krát potiahnite štartér.
- ☛ Vyskrutkujte zapalovaciu sviečku a nalejte do otvoru malé množstvo motorového oleja. Jemne potiahnite 2- až 3-krát štartér.
- ☛ Čistou handrou vyčistite vonkajšie plochy. Stroj uskladnite na čistom a suchom mieste.

## 8. TECHNICKÉ ÚDAJE

Typ motora	OHV, vzduchom chladený, 4-taktný
Nominálny výkon	1,75 kW
Otáčky motora	3 000 rpm/min
Zdvihový objem	99 cm <sup>3</sup>
Štartovanie	Ťahom
Objem palivovej nádrže (bezolovnatý 95 alebo viac)	0,8 litra
Odporúčany motorový olej	15W40, SAE 30
Nastaviteľná výška pokosu	25 – 70 mm s 7 pozíciami
Nastavenie výšky	Centrálne nastavenie výšky
Šírka pokosu	400 mm
Veľkosť kolies	180 mm (predné koleso) 200 mm (zadné koleso)
Kapacita zberného vaku	45 l
Šasi	ocelové
Deklarovaná úroveň hluku	96 dB(A)
Hmotnosť	22,5 kg

Zmena textu a technických parametrov vyhradená.

Zmeny v texte, dizajne a technických špecifikáciách sa môžu meniť bez predchádzajúceho upozornenia a vyhradzuje si právo na ich zmenu.

## 9. VYHLÁSENIE O ZHODE

### ES Vyhlásenie o zhode

My, Fast ČR, a. s., Černokostelecká 251 01 Říčany u Prahy, tel.: 323204111, závázne vyhlasujeme, že benzínová kosačka Fieldmann FZR 4010 B (rok výroby je vyznačený na typovom štítku a je nasledovaný výrobným číslom stroja) spĺňa predpisy SMERNICE RADY:

2006/42/EC – 2004/108/EC – 2000/14/EC – 97/68/EC – 2002/88/EC

a bol testovaný v zhode s nižšie uvedenými normami:

EN 55012

EN 836 – EN 836/A1 – EN 836/A2 – EN 836/A3

EN ISO 5395-1:2013

EN ISO 14982:2009

EN ISO 3744:2010

ISO 11094:1991

Firma FAST ČR, a. s., je oprávnená konať v mene výrobcu.

CE label: 14

V Říčanech, dňa 27. 8. 2014

**FAST**  
ICO: 26726548  
DIČ: CZ26726548

FAST ČR, a.s.  
Černokostelecká 1621  
251 01 Říčany u Prahy  
tel.: +420/ 323 204 111  
fax: +420/ 323 204 110



Petr Uher  
manažér kvality

## 10. LIKVIDÁCIA

### **POKYNY A INFORMÁCIE O ZAOBCHÁDZANÍ S POUŽITÝM OBALOM**

Použitý obalový materiál odložte na miesto určené obcou na ukladanie odpadu.



Stroj a jeho príslušenstvo sú vyrobené z rôznych materiálov, napr. z kovu a plastov. Poškodené súčiastky odovzdajte do triedeného zberu. Informujte sa na príslušnom úrade.



Tento výrobok spĺňa všetky základné požiadavky smerníc EÚ, ktoré sa naň vzťahujú.

Zmeny v texte, dizajne a technických špecifikáciách sa môžu meniť bez predchádzajúceho upozornenia a vyhradzujeme si právo na ich zmenu.

Návod na použitie v originálnom jazyku.



# Benzines fűnyíró

## HASZNÁLATI ÚTMUTATÓ

**Köszönjük, hogy megvásárolta ezt a kerti benzines rotációs fűnyírót. Mielőtt használni kezdi, figyelmesen olvassa el ezt a használati útmutatót és őrizze meg a későbbiekre.**

## TARTALOM

KÉPMELLÉKLET.....	1
1. ÁLTALÁNOS BIZTONSÁGI ELŐÍRÁSOK.....	54
Fontos biztonsági figyelmeztetések	
Csomagolás	
Használati útmutató	
2. A GÉPEN TALÁLHATÓ, UTASÍTÁSOKAT TARTALMAZÓ CÍMKÉK MAGYARÁZATA .....	55
3. A GÉP LEÍRÁSA.....	57
4. ÖSSZEÁLLÍTÁSI ÚTMUTATÓ.....	57
5. ÜZEMELTETÉS.....	57
Alapvető tanácsok a vágáshoz	
Ajánlott karbantartási terv	
Előkészítés a karbantartásra	
A légszűrő cseréje	
Olajcsere	
A vágókés cseréje	
6. BIZTONSÁGI UTASÍTÁSOK.....	62
Általános biztonsági előírások	
Használati utasítások	
7. KARBANTARTÁS .....	63
A gyep gondozása	
Karbantartás	
Szerviz	
A jóállás nem vonatkozik	
Tárolás	
8. MŰSZAKI ADATOK.....	65
9. MEGFELELŐSÉGI NYILATKOZAT .....	66
10. MEGSEMMISÍTÉS .....	67

# 1. ÁLTALÁNOS BIZTONSÁGI ELŐÍRÁSOK

## Fontos biztonsági figyelmeztetések

- ✿ A terméket gondosan csomagolja ki és ügyeljen arra, hogy ne dobjon ki semmit, mielőtt minden alkatrészt meg nem talál.
- ✿ A gépet tartsa száraz helyen és gyermekektől távol.
- ✿ Olvassa el az összes figyelmeztetést és utasítást. A figyelmeztetések és utasítások figyelmen kívül hagyásának áramütés, tűz és/vagy komoly sérülés lehet a következménye.

## Csomagolás

A terméket a csomagolása védi a szállítás közbeni sérüléstől. Ez a csomagolás újrahasznosítható anyagból készült.

## Használati útmutató

Mielőtt használni kezdi a gépet, olvassa el a következő biztonsági előírásokat és a használati utasításokat. Ismerkedjen meg a kezelőelemekkel és a készülék helyes használatával. Az útmutatót gondosan őrizze meg későbbi szükség esetére. Javasoljuk, hogy legalább a jótállás idejére őrizze meg a termék eredeti dobozát, csomagolását, pénztárbizonylatát és jótállási jegyét. Szállítás esetén csomagolja vissza az eredeti gyári csomagolásba, így maximális védelmet biztosít számára (pl. költözés vagy szervizbe küldés esetén).

 **Megjegyzés:** Ha a gépet újabb személynek adja el, az útmutatóval adja át. A használati útmutató utasításainak betartása a gép helyes használatának alapja. A használati útmutató a kezelésre, karbantartásra és javításra vonatkozó utasításokat is tartalmaz.

**A gyártó nem felel az útmutató utasításainak be nem tartásából adódó balesetekért vagy károkért.**

## 2. A GÉPEN TALÁLHATÓ, UTASÍTÁSOKAT TARTALMAZÓ CÍMKÉK MAGYARÁZATA



Üzembe helyezés előtt figyelmesen olvassa el a használati útmutatót.



Másokat tartson távol a munkaterülettől.



Vigyázat, forgó kések! Védekezzen a végtagok sérülésének veszélye ellen.



Mérgező gázok kibocsátása. A benzines fűnyírót ne használja zárt, vagy nem szellőző helyen.



Forró felületek, égési sérülés veszélye!

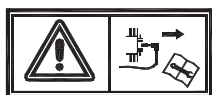

Karbantartás előtt kapcsolja ki a motort és csavarja ki a gyújtógyertyát.



Soha ne töltsön bele üzemanyagot, ha jár a motor.



Arra figyelmeztet, hogy az utasítások be nem tartása esetén személyi sérülés, halál, vagy a gép sérülésének veszélye fenyeget.



Használjon fülvédőt.  
Védje a látását.  
Gondoskodjon a légutak védelméről.



Állandóan tartson biztonságos távolságot a mozgó alkatrészekről.



Lejtőn a szintvonalak mentén, ne felfelé és lefelé haladjon.



Megfelel minden vonatkozó európai irányelvnek.



A benzin rendkívül gyúlékony, ezért üzemanyag betöltése előtt hagyja a motort 2 percig hűlni.



## 3. A GÉP LEÍRÁSA

1. Kapcsoló- / fékkar
2. A futómű karja
3. Felső fogantyúrész
4. Gyorsrögztítő csavar
5. Alsó fogantyúrész
6. Kosár
7. Motor
8. Üzemanyag-befecskendező pumpa
9. Indítószinór
10. A vágási magasság központi beállítására szolgáló kar
11. A fűnyíró háza

## 4. ÖSSZEÁLLÍTÁSI ÚTMUTATÓ

**⚠ VIGYÁZAT!** A fogantyú nem megfelelő összerakása vagy szétszedése esetén a kábelek megsérülhetnek, ami után a fűnyíró működtetése veszélyes lehet.

- ☼ A fűnyíró fogantyújának összerakása vagy szétszedése során ne sértse meg a kábeleket.
- ☼ Ha a kábel megsérül, forduljon szakszervizhez.

1. Vegye ki a csomagolásból a felső és az alsó fogantyúrészt, csavarja ki a gyorsrögztítő biztosítékokat a fogantyú két oldalán, és kapcsolja össze a fogantyú két részét (2. kép).
2. Nyomja meg a gombokat a fogantyún (3. kép).
3. Helyezzen el 4 db anyát a fogantyú alsó részén (4. kép).
4. Emelje fel a fűnyíró hátsó burkolatát és tartsa meg (5. kép).
5. Csúsztassa be a fűgyűjtő kosarat a burkolat hátsó részén levő vajatba (6. kép).
6. Engedje le a hátsó fedelet.

## 5. ÜZEMELTETÉS

### 1. Olaj feltöltése

- 1.1 Vegye ki a nívópálcát (7. kép).
- 1.2 Lassan töltsön olajat a töltőnyílásba, amíg az olajsint el nem éri a "Full" (tele) jelzést a nívópálcán.  
Ne töltsse túl a tartályt.
- 1.3 Azután csavarja vissza a nívópálcát a helyére.

**⚠ Figyelem!** Az első olajcserét az első 2 órai működés után végezze el; azután rendszeresen, évente egyszer cseréljen olajat. Lásd az Olajcsere c. fejezetet.

## 2. Üzemanyag betöltése

**⚠ Figyelem!** A benzin rendkívül gyúlékony anyag. Tűz vagy robbanás esetén égési sérülés veszélye fenyegeti Önt és más személyeket is.

- ☼ Benzin betöltése esetén a kannát és/vagy a fűnyírót közvetlenül a földre helyezze, ne tegye gépkocsiba vagy valamilyen tárgyra, így elkerülheti statikus kisülés és a benzin kigyulladásának kockázatát.
- ☼ Az üzemanyagot mindig a szabadban töltsé, ha a motor hideg. Az esetleges foltokat vagy cseppeket gondosan törölje le.
- ☼ Benzin betöltése közben ne dohányozzon. Ne töltsön benzint a fűnyíróba nyílt láng vagy szikra közelében.
- ☼ A benzint csak engedélyezett típusú kannában, gyermekektől távol tárolja.

## 3. Az olajsint ellenőrzése

- 3.1 Vegye ki a nivópálcát, tisztítsa meg egy ronggyal és helyezze vissza a nyílásba (7. kép).
- 3.2 Azután újra húzza ki a pálcát és olvassa le az olajsintet. Ha az olaj szintje az "Add" (feltölteni) jelzés alatt van, lassan töltsön olajat a töltőnyílásba, amíg az olajsint el nem éri a "Full" (tele) jelzést a nivópálcán. Ne töltsé túl a tartályt.
- 3.3 Helyezze vissza a nivópálcát.

## 4. A vágási magasság beállítása

**⚠ Figyelem!** A vágási magasság beállításkor érintkezésbe kerülhet a mozgó pengékkel, ami súlyos balesetet okozhat.

- ☼ Kapcsolja ki a motort és várja meg, amíg a mozgó alkatrészek teljesen megállnak.
- ☼ A vágási magasság beállítása közben soha ne nyúljon be a fűnyíró burkolata alá.

**⚠ Figyelem!** Ha a motor jár, a kipufogó hangtompítója nagyon forró és fennáll a veszélye, hogy megégeti magát vele. Tartson biztonságos távolságot a kipufogó forró hangtompítójától.

- 4.1 A vágási magasság központi beállítására szolgáló kar segítségével állítsa be igény szerint a vágási magasságot (8. kép).

## 5. A motor beindítása

- 5.1 A fűnyíró első használata előtt nyomja meg 3-5-ször az üzemanyag-befecskendező pumpát a szívószűrőn. Ezután a fűnyíró minden bekapcsolása előtt csak egyszer nyomja meg az üzemanyag-befecskendező pumpát (9. kép).
- 5.2 A gázkezelő kart húzza a fogantyú felé (10. kép).
- 5.3 Indítsa be a fűnyírót a kézi indítóval (11. kép).
- 5.4 Ha a motor 1 - 2 rántásra nem indul be, újra nyomja meg egyszer vagy kétszer az üzemanyag-befecskendező pumpát, és próbálja meg újra beindítani.

**📖 Megjegyzés:** Ha nem sikerül a motort beindítani, forduljon a szakszervizhez.

Kapcsolja ki a motort. Engedje el a fékkezelő kart.

## 6. Fűnyírás kerékmeghajtással (csak kerékmeghajtással ellátott fűnyíróra vonatkozik)

Ha fűnyírás közben szeretné az önálló kerékmeghajtás funkciót használni, nyomja az 1 kerékmeghajtás-kezelő kart (alsó kart) a fogantyú felé, és tartsa (12. kép).

Ha már nem akarja használni a kerékmeghajtás funkciót, egyszerűen engedje el a kerékmeghajtás-kezelő kart.

 **Megjegyzés:** A kerékmeghajtás fűnyíráskor a maximális állandó sebességgel megy.

- ✿ Távolítsa el a nyírandó területről a cserepeket, ágakat, köveket, drótokat és egyéb tárgyakat, amelyekbe a fűnyíró vágókése fűnyírás közben beakadhatna.
- ✿ Akadályozza meg, hogy a vágókés kemény idegen tárgyakkal érintkezzen. Soha ne tolja át szándékosan a fűnyírót semmilyen tárgyon.
- ✿ Ha a fűnyíró ráment valamire, vagy szokatlanul remeg, azonnal kapcsolja ki a motort, válassa le a kábelt a gyertyáról, és ellenőrizze a fűnyírót, nem sérült-e meg.
- ✿ A legjobb eredményt a fűnyírónál úgy éri el, ha a szezon előtt mindig kicseréli vagy kiélezi és kiegyensúlyozza a vágókést.

## 7. A motor megállítása

Ha meg akarja állítani a motort, engedje el a vágókést kezelő kart (13. kép).

## 8. Tippek a benzines fűnyíró üzemeltetéséhez

### Alapvető tanácsok a vágáshoz

- ✿ Ne vágjon le soha egyszerre többet, mint a fű szárának egyharmadát. Ne vágja le a fűvet alacsonyabban, mint 4 cm
- ✿ Ha 1 cm-nél magasabb fűvet akar vágni, először állítsa be a legmagasabb vágási magasságot, és vágáskor nagyon lassan haladjon. Majd csökkentse a vágási magasságot, és nyírja le az egész területet még egyszer. Ha a fű túl magas, a fűnyíró eltömődhet, és a motor túlterhelődik.

 **VIGYÁZAT!** Nedves fűvön vagy nedves avaron való fűnyírásakor megcsúszhat, eleshet, ami súlyos sérüléssel járhat, ha a fűnyíró vágókésével érintkezik. A fűvet kizárólag szárazon nyírja.

- ✿ Ha a gyepe a nyírás után nem tűnik kielégítőnek, próbálkozzon meg az alábbi lépésekkel:
  - Cserélje ki a vágókést vagy élezze meg.
  - Fűnyíráskor haladjon lassabban.
  - Növelje a vágási magasságot a fűnyírón.
  - Nyírja gyakrabban a fűvet.

 **Figyelem!** A jobb és bal oldal úgy értendő, ahogy a használó látja fűnyírás közben.

**Ajánlott karbantartási terv**

Karbantartási intervallum	Művelet
Az üzemeltetés első 2 órája után	Cserélje ki a motorolajat.
Minden használat előtt vagy naponta	Ellenőrizze az olaj mennyiségét a tartályban. Bizonyosodjon meg róla, hogy a motor a vágókés-kezelő kar elengedését követő 3 másodpercen belül kikapcsol. Tisztítsa meg a fűnyíró alját a fűmaradéktól és egyéb szennyeződéstől.
Elraktározás előtt	Javítás előtt, vagy mielőtt a gépet elteszi a téli szezonra, engedje le a tartályból a benzint (ld. az útmutató megfelelő fejezetét).
Évente	Cserélje ki a légszűrőt (poros környezetben cserélje gyakrabban). Cserélje ki a motorolajat. Kenje meg a kerékmechanizmust. Cserélje ki vagy élezze meg a vágókést (ha a kés éle gyorsabban eltompul, élezze meg gyakrabban). A karbantartásról további részleteket talál a fűnyíró motorjának felhasználói kézikönyvében.

**⚠ Fontos:** A karbantartásról további részleteket talál a fűnyíró motorjának felhasználói kézikönyvében.

**Előkészítés a karbantartásra**

- Kapcsolja ki a motort, és várja meg, amíg a mozgó alkatrészek teljesen megállnak.
- A karbantartás megkezdése előtt húzza ki a gyújtógyertya végét, és akassza a tartópecekre (14. kép).
- A karbantartás befejezése után a véget csatlakoztassa újra a gyújtógyertyához.

**⚠ Fontos:** Ahhoz, hogy a fűnyírót meg tudja dönteni olajcseréhez vagy a vágókés kicseréléséhez, használja el először a tartályban lévő üzemanyagot. Ha feltétlenül meg kell dönteni a fűnyírót, mielőtt az üzemanyagot elhasználta volna, szivattyúzza ki az üzemanyagot kézi szivattyúval. Mindig úgy döntse meg a fűnyírót, hogy a légszűrő felfelé álljon.

**⚠ Figyelem!** Megdöntés közben üzemanyag folyhat ki. Az üzemanyag tűz- és robbanásveszélyes, és sérülést okozhat. Használja el az üzemanyagot üzemelés közben vagy szivattyúzza ki kézi szivattyúval, de soha ne szívócsővel.

**A légszűrő cseréje**

A légszűrőt évente egyszer cserélje ki. Ha a fűnyírót poros környezetben használja, cserélje a szűrőt gyakrabban.

- Ld. az Előkészítés a karbantartásra c. fejezetét.
- Vegye le a légszűrő fedelét.
- Cserélje ki a légszűrőt.
- Helyezze vissza a fűnyíró fedelét.

## Olajcsere

Olajcsere előtt kapcsolja be egy kis időre a motort, hogy az olaj felmelegedjen. A meleg olajat könnyebb kiengedni, és több szennyeződés ragad meg benne.

1. Ld. az Előkészítés a karbantartásra c. fejezetet.
2. Vegye ki a nívópalcát (16. kép).
3. Döntse a fűnyírót a jobb oldalára, és a töltőnyíláson keresztül engedje ki a használt olajat (17. kép).
4. Lassan töltsön olajat a töltőnyílásba, amíg az olajsint el nem éri a "Full" (tele) jelzést a nívópalcán (18. kép).  
Ne töltsen túl a tartályt.
5. Helyezze vissza a nívópalcát.
6. A használt olajat adja le megsemmisítésre a helyi gyűjtőhelyen.

## A vágókés cseréje

**▲ Fontos:** A vágókés helyes felszereléséhez nyomatékkulcsra lesz szüksége. Ha nincs nyomatékkulcsa vagy nem ért a szereléshez, forduljon a szakszervizhez.

Minden üzemanyag-használat után ellenőrizze a vágókést. Ha a vágókés sérült vagy megrepedt, azonnal cserélje ki. Ha a vágókés éle tompa vagy sérült, élezze újra vagy cserélje ki.

**▲ Figyelem!** A vágókés nagyon éles; az érintése komoly sérülést okozhat. Ha a vágókéssel dolgozik, használjon védőkesztyűt.

1. A karbantartás megkezdése előtt húzza ki a gyújtógyertya végét, és akassza a tartópecekre. Ld. az Előkészítés a karbantartásra c. fejezetet.
2. Úgy döntse meg a fűnyírót, hogy a légszűrő felfelé álljon.
3. A vágókést rögzítse egy fadarabbal (19. kép).
4. Vegye le a vágókést, és tegyen félre minden rögzítőelemet (19. kép).
5. Szerelje fel az új vágókést, és minden rögzítőelemet.

**▲ Fontos:** A vágókés ívelt végének a fűnyíró fedele felé kell néznie.

6. A nyomatékkulccsal húzza meg a vágókés biztosítócsavarját 4 Nm-re.

**▲ Fontos:** A 4 Nm-re meghúzott csavar nagyon stabil. Rögzítse a vágókést egy fadarabbal, és csavarozóval vagy egy fogóval a csavart szilárdan húzza meg. Nagyon nehéz a csavart túlhúzni.

## 6. BIZTONSÁGI UTASÍTÁSOK

### Általános biztonsági előírások

- ✿ Ez a termék kizárólag fű nyírására szolgál. Ne használja a készüléket a rendeltetészerű használatától eltérő módon. Ellenkező esetben a készülék károsodása vagy sérülés veszélye fenyeget.
- ✿ Soha ne engedje, hogy gyermekek vagy az útmutatót nem ismerő személyek használják a gépet.
- ✿ A fűnyírót használó személy felelős a munkaterületen található személyek biztonságáért.  
A fűnyírót soha ne használja más személyek, gyerekek vagy szabadon szaladgáló állatok közvetlen közelében.
- ✿ A fűnyírás megkezdése előtt ellenőrizze a terepet, ahol a fűnyírót használja, és távolítsa el a köveket, drótokat, cserepeket, csontokat és más idegen tárgyakat, amelyek beakadhatnak vagy kivágódhatnak és sérülést okozhatnak.

### Használati utasítások

- ✿ Minden anyát, szegecset és csavart alaposan rögzíteni kell, úgy, hogy a készülék biztonságos és üzemkész állapotban legyen.
- ✿ A fűnyírót soha ne használja a gyűjtőkosár vagy a védőfedél nélkül.
- ✿ A fűnyírót soha ne használja, ha a kés pengéi lazák. Mindig előre ellenőrizze, hogy a megfelelő csavarok jól meg vannak-e húzva. A tompa pengéket ki kell élesíteni, mégpedig egyenletesen.  
A sérült pengékkel rendelkező kést ki kell cserélni.
- ✿ Ha a fűnyíróval dolgozik, használjon hosszú szárú nadrágot és stabil cipőt.
- ✿ A fűnyírót soha ne indítsa be zárt vagy rosszul szellőző helyen, ahol a kipufogógáz felgyűlhet. A motorból távozó gáz szénmonoxidot tartalmaz, ami életveszélyes.
- ✿ Csak megfelelő fényviszonyok mellett dolgozzon (nappali fénynél, vagy elégséges mesterséges világítás mellett).
- ✿ Ne használja a fűnyírót esőben, vagy ha a fű nedves.
- ✿ Különös óvatossággal végezze a fűnyírást, ha a talaj lejt vagy emelkedik. Mindig ferdén nyírjon, a szintvonalakkal párhuzamosan, soha ne merőlegesen rájuk, azaz fel/le.
- ✿ A fűnyírót soha ne hagyja felügyelet nélkül menni, ha nincs mellette, kapcsolja ki a motort.
- ✿ Indításkor soha ne emelje meg a fűnyíró hátsó részét és soha ne közelítsen a végtagjaival az alvázhöz vagy a hátsó kidobónyíláshoz, ha a motor jár.
- ✿ Soha ne módosítsa a motor sebességének beállítását.
- ✿ Kerékmeghajtású fűnyíró esetén engedje ki a kerékmeghajtást, mielőtt bekapcsolja a motort.
- ✿ A fűnyírót soha ne helyezze át működő motorral.
- ✿ Állítsa le a motort, és csavarja ki a gyújtógyertyát az alábbi esetekben:
  - mielőtt bármilyen tevékenységet folytat a vágófedél vagy a hátsó fűkidobó nyílás alatt.
  - a gép karbantartása, javítása vagy ellenőrzése előtt.
  - a fűnyíró felemelése vagy áthelyezése előtt.
  - ha a fűnyírót felügyelet nélkül hagyja, vagy ha módosítani akarja a vágási magasság beállítását.
  - a gyújtózsák leszerelése és kiürítése előtt.
  - ha idegen tárgynak ütközik, állítsa meg a motort, és a fűnyírót gondosan nézze át, hogy kizárja a meghibásodás lehetőségét. Meghibásodás esetén vigye a fűnyírót szakszervizbe javítás céljából.

**⚠ VIGYÁZAT:** A motor kikapcsolása után a vágókés még néhány másodpercig forog.

- ha a fűnyíró abnormálisan rázkódik (azonnal keresse meg és távolítsa el a rázkódás okát).
- a biztonságos működés érdekében rendszeresen ellenőrizze, hogy a szelepek, csavarok és anyák meg vannak húzva a fűnyíróban.

**⚠ VIGYÁZAT:** AZ ÜZEMANYAG ERŐSEN GYÚLÉKONY FOLYADÉK.

- ☼ Az üzemanyagot erre szolgáló edényben tartsa.
- ☼ Az üzemanyagot csak nyílt vagy jól szellőző helyen töltsse. Az üzemanyaggal való tevékenység alatt ne dohányozzon és ne használjon mobiltelefont.
- ☼ Üzemanyagot csak akkor töltsön, ha a motor ki van kapcsolva. Soha ne nyissa ki az üzemanyag-tartályt és ne töltsön bele üzemanyagot, ha a motor forró vagy jár.
- ☼ Ha kifolyik a benzin, ne indítsa el a motort. Távolítsa el a fűnyírót onnan, ahol az üzemanyag kifolyt, és vigyázzon, nehogy valami meggyulladjon. A munkát csak azután folytassa, hogy a kifolyt üzemanyag elpárolgott, és az üzemanyag gőze eloszlott;
- ☼ Üzemanyag-töltés után jól csavarja be az üzemanyag-tartály tetejét és az üzemanyagkanna kupakját.

**⚠ VIGYÁZAT:** Karbantartás vagy javítás előtt állítsa le a motort és csavarja ki a gyújtógyertyát.

## 7. KARBANTARTÁS

### A gyep gondozása

- ☼ A füves terület típusától függően különböző gondozási módokra van szükség;
- ☼ Ezért mindig olvassa el a vetőmag csomagolásán található utasításokat, melyek az adott területen való növekedés körülményei között adnak tanácsot a vágási magasságra.
- ☼ Ne feledje, hogy a fűfélék nagy része szárból és egy vagy több levélből áll. A levelek teljes levágása esetén károsodik a gyep, és sokkal nehezebben fog újra nőni.
- ☼ Általánosságban a következő utasítások érvényesek:
  - a túl alacsony vágás megsérti a gyökereket, aminek a következménye "foltos" megjelenés;
  - nyáron magasabb vágás szükséges, hogy védje a talajt a kiszáradástól;
  - nedves fű vágása csökkentheti a kés hatékonyságát, mivel ráragadhat a fű és kiszakíthatja a füves növényzet;
  - nagyon magas fű esetén ajánlott először a legmagasabb vágási magasságon vágni, majd két-három nap múlva megismételni a vágást.
- ☼ A gyep szebb lesz, ha azonos magasságban, rendszeresen és az egész felületen vágják, felváltva a két irányban.

### Karbantartás

- ☼ Minden anyát, szegecset és csavart alaposan rögzíteni kell, úgy, hogy a készülék biztonságos és üzemkész állapotban legyen. A rendszeres karbantartás alapvető feltétele a felhasználó biztonságának, a fűnyíró működőképessége és magas teljesítménye megőrzésének.
- ☼ A gépet benzinnel a tartályában soha ne tárolja olyan épületben, ahol a kipárolgás kapcsolatba kerülhet nyílt lánggal, szikrával vagy magas hőmérséklet forrásával
- ☼ Bármilyen zárt helyen való tárolás előtt hagyja a motort kihűlni.

- ✿ Tűzveszély csökkentése érdekében gondoskodjon róla, hogy a fűnyírón, különösen a motoron, a kipufogó hangtompítóján, az akkumulátoron, valamint a tartalék benzin tárolási helyén ne maradjon fű, falevelek vagy túl sok kenőanyag.
- ✿ Rendszeresen ellenőrizze a terelőlap és a gyújtókosár állapotát; sérülés esetén cserélje ki őket.
- ✿ Az üzemananyag kiengedését jól szellőző helyen, hideg motor mellett végezze.
- ✿ A vágókés levétele vagy felszerelése esetén használjon vastag védőkesztyűt.
- ✿ A vágókés pengéjének minden élesítése után ellenőrizni kell a kiegyensúlyozását.

**⚠ VIGYÁZAT:** Karbantartás vagy javítás előtt állítsa le a motort és csavarja ki a gyújtógyertyát.

- ✿ A négyütemű motor használata előtt kérjük, gondosan olvassa el a motor használati útmutatóját. Rendszeresen ellenőrizze az olajszintet, szükség esetén töltsse fel vagy cserélje.
- ✿ Rendszeresen ellenőrizze a fűnyírót és gondoskodjon az alváz alsó részében levő fű eltávolításáról.
- ✿ Rendszeresen kenje megfelelő kenőanyaggal az alváz tengelyét és a csapágycsukásokat.
- ✿ Rendszeresen ellenőrizze a kések állapotát, mivel alapvetően befolyásolják a fűnyíró teljesítményét. A kések mindig legyenek élesek és kiegyensúlyozottak.
- ✿ Rendszeres időközönként ellenőrizze, hogy valamennyi csavar és anya megfelelően meg van-e húzva. Az elhasznált vagy rosszul meghúzott anyák és csavarok a motor vagy a váz komoly sérülését okozhatják.
- ✿ Ha a kés hirtelen akadályba ütközik, a fűnyírót állítsa le és vigye szakszervizbe.
- ✿ KÉS: préselt acélból készült. A legjobb vágás érdekében rendszeresen, körülbelül 25 óra működés után élesítse a kést. Győződjön meg róla, hogy a kés mindig megfelelően ki van-e egyensúlyozva. Ebből a célból tegyen a kés középső nyílásába egy (kb. 2-3 mm átmérőjű) kis vas tengelyt. Ha a kés megfelelően ki van egyensúlyozva, a tengely vízszintes helyzetben marad.
- ✿ Ha a kés nem marad vízszintes helyzetben, cserélje ki.
- ✿ A kés leszerelésekor csavarja ki a csavart, ellenőrizze a kés hordozó részét. Ha az alkatrészek elhasználódtak vagy sérültek, cserélje ki őket.
- ✿ A kések felhelyezésekor ügyeljen rá, hogy a vágóélek a motor forgásirányába nézzenek. A kést rögzítő csavart nyomatékkulcs segítségével 3,7 K gm (37 Nm) forgatónyomatékkal kell meghúzni. (14. kép)

**⚠ VIGYÁZAT:** Csak eredeti pótalkatrészeket használjon. A gyenge minőségű pótalkatrészek a fűnyíró komoly meghibásodását okozhatják és fenyegethetik az Ön biztonságát.

## Szerviz

- ✿ Amennyiben a termék megvásárlása után bármilyen hibát tapasztal, vegye fel a kapcsolatot a szervizrészleggel. A termék használata során tartsa be a mellékelt használati útmutató utasításait.
- ✿ A reklamáció elutasításra kerül, ha a terméket módosította, vagy nem tartotta be a használati útmutató utasításait.

## A jótállás nem vonatkozik

- ✿ A gép funkcionális részeinek használat közbeni természetes elhasználódására
- ✿ A gép rendes karbantartásával összefüggő szerviz-beavatkozásokra (pl. tisztítás, kenés, beállítás, stb.) A külső hatások (pl. éghajlati viszonyok, por, nem megfelelő használat, stb.) által okozott hibákra
- ✿ A gép leesése, ütközése és hasonló mechanikus sérülésekre
- ✿ A nem szakszerű bánásmód, túlterhelés, nem megfelelő alkatrészek, nem alkalmas szerszámok használata és hasonló által okozott károokra



- ☛ Az olyan reklamált termékek esetén, amelyek nem voltak megfelelően biztosítva a szállítás során a mechanikus sérülések ellen, az esetleges károkért kizárólag a tulajdonos felelős.

### Tárolás

- ☛ Ha a gépet hosszabb ideig nem használja, az alábbi utasítások alapján tárolja. Ezzel meghosszabbítja a gép élettartamát.
- ☛ Teljesen engedje ki az üzemanyagot a tartályból és a karburátorból. Zárja le az indítóporkasztót és 3-5-ször húzza meg az indítókart.
- ☛ Csavarja ki a gyújtógyertyát és a nyílásba öntsön egy kevés motorolajat. Finoman húzza meg az indítókart 2-3-szor.
- ☛ Egy tiszta ronggyal tisztítsa meg a külső felületeket. A gépet tiszta és száraz helyen tárolja.

## 8. MŰSZAKI ADATOK

Motor típus	OHV, léghűtéses, 4-ütemű
Névleges teljesítmény	1,75 kW
A motor fordulatszáma	3000 ford/perc
Hengerűrtartalom	99 cm <sup>3</sup>
Indítás	Húzással
Az üzemanyagtartály térfogata (ólommentes 95 vagy magasabb)	0,8 liter
Javasolt motorolaj	15W40, SAE30
Beállítható vágási magasság	25-70 mm 7 állásban
A magasság beállítása	Központi magasság-beállítás
Vágási szélesség	400 mm
Kerékméret	180 mm (első kerék) 200 mm (hátsó kerék)
A gyűjtőzsák térfogata	45 l
Készülékház	acél
Deklarált zajszint	96 dB(A)
Súly	22,5 kg

A szöveg és műszaki paraméterek változtatásának joga fenntartva.

Változtatások a szövegben, a kivitelben és a műszaki jellemzőkben előzetes figyelmeztetés nélkül történhetnek, a módosításra vonatkozó jog fenntartva.

## 9. MEGFELELŐSÉGI NYILATKOZAT

### EK Megfelelőségi Nyilatkozat

A Fast ČR, a.s., Černokostelecká 251 01 Říčany u Prahy, tel.:323204111, kötelezően nyilatkozik, hogy a Fieldmann FZR 4010 B benzines fűnyíró (a gyártási év a típuscímikén található, és a gép gyártási száma követi, megfelel a TANÁCS következő IRÁNYELVEINEK:

2006/42/EC – 2004/108/EC – 2000/14/EC – 97/68/EC – 2002/88/EC

és az alábbi szabványokkal összhangban került vizsgálatra:

EN 55012

EN 836 – EN 836/A1 – EN 836/A2 – EN 836/A3

EN ISO 5395-1:2013

EN ISO 14982:2009

EN ISO 3744:2010

ISO 11094:1991

A FAST ČR Rt jogosult a gyártó nevében eljárni.

CE label: 14

Kelt: Říčany 2014. 8. 27.

**FAST**  
ICO: 26726548  
DIČ: CZ26726548

FAST ČR, a.s.  
Černokostelecká 1621  
251 01 Říčany u Prahy  
tel.: +420/ 323 204 111  
fax: +420/ 323 204 110



Petr Uher  
minőségügyi menedzser

## 10. MEGSEMMISÍTÉS

### A HASZNÁLT CSOMAGOLÓANYAGOKRA VONATKOZÓ UTASÍTÁSOK ÉS TÁJÉKOZTATÓ

A használt csomagolóanyagot vigye a helyi hulladéklerakó helyre.



A gép és tartozékai különböző anyagokból, pl. fémből és műanyagból készültek.  
A sérült alkatrészeket adja le szelektív gyűjtőhelyen. Tájékozzon az illetékes hivatalnál.



Ez a termék teljesíti az összes rá vonatkozó EU irányelv követelményeit.

Változtatások a szövegben, a kivitelben és a műszaki jellemzőkben előzetes figyelmeztetés nélkül történhetnek, a módosításra vonatkozó jog fenntartva.

Használati útmutató az eredeti nyelven.



# Spalinowa kosiarka do trawy

## INSTRUKCJA OBSŁUGI

**Dziękujemy za zakupienie tej ogrodowej spalinowej kosiarki rotacyjnej. Zanim zaczniesz z niej korzystać, przeczytaj uważnie niniejszą instrukcję obsługi i zachowaj ją do wglądu.**

### SPIS TREŚCI

ZAŁĄCZNIK Z RYSUNKAMI.....	1
1. OGÓLNE ZASADY BEZPIECZEŃSTWA.....	70
Ważne instrukcje dotyczące bezpieczeństwa	
Opakowanie	
Instrukcja obsługi	
2. WYJAŚNIENIE TABLICZEK ZE WSKAZÓWKAMI ZNAJDUJĄCYCH SIĘ NA MASZYNIE.....	71
3. OPIS URZĄDZENIA.....	73
4. INSTRUKCJA MONTAŻU.....	73
5. OBSŁUGA.....	73
Ogólne rady dotyczące koszenia	
Zalecany plan konserwacji	
Przygotowanie do konserwacji	
Wymiana filtra powietrznego	
Wymiana oleju silnikowego	
Wymiana noża	
6. WSKAZÓWKI BEZPIECZEŃSTWA.....	78
Ogólne wskazówki bezpieczeństwa	
Instrukcja użycia	
7. KONSERWACJA.....	79
Pielęgnacja trawnika	
Konserwacja	
Serwis	
Gwarancja nie dotyczy	
Przechowywanie	
8. DANE TECHNICZNE.....	81
9. DEKLARACJA ZGODNOŚCI.....	82
10. LIKWIDACJA.....	83

# 1. OGÓLNE ZASADY BEZPIECZEŃSTWA

## Ważne instrukcje dotyczące bezpieczeństwa

- ✿ Rozpakuj uważnie wyrób, zwracając przy tym uwagę, abyś nie wyrzucił żadnej części materiału opakowaniowego, zanim nie znajdziesz wszystkich części wyrobu.
- ✿ Przechowuj urządzenie w suchym miejscu z dala od dzieci.
- ✿ Przeczytaj wszystkie uwagi i wskazówki. Nieprzestrzeganie ostrzeżeń i wskazówek może spowodować porażenie prądem elektrycznym, pożar lub ciężkie obrażenia.

## Opakowanie

Wyrób został umieszczony w opakowaniu chroniącym je przed uszkodzeniem podczas transportu. Opakowanie to jest surowcem i dlatego podlega recyklingowi.

## Instrukcja obsługi

Zanim rozpoczniesz pracę z urządzeniem, przeczytaj następujące zasady bezpieczeństwa i wskazówki dotyczące użytkowania.

Zapoznaj się z elementami sterowania i prawidłowym użyciem urządzenia. Instrukcję należy starannie zachować do wglądu. Co najmniej w okresie gwarancyjnym zalecamy zachowanie oryginalnego opakowania łącznie z wewnętrznym materiałem opakowaniowym, dokument kasowy i kartę gwarancyjną.

W razie transportu zapakuj maszynę z powrotem do oryginalnego pudełka dostarczonego przez producenta, zapewniając w ten sposób maksymalną ochronę produktu podczas ewentualnego transportu (np. przeprowadzki lub wysyłki do serwisu).

 **Uwaga:** Jeśli przekazujesz maszynę innym osobom, przekaz ją razem z instrukcją. Przestrzeganie załączonej instrukcji obsługi stanowi założenie prawidłowego użycia urządzenia. Instrukcja obsługi zawiera również wskazówki dotyczące obsługi, konserwacji i naprawy.

**Producent nie ponosi odpowiedzialności za wypadki lub szkody powstałe na skutek nieprzestrzegania niniejszej instrukcji.**

## 2. WYJAŚNIENIE TABLICZEK ZE WSKAZÓWKAMI ZNAJDUJĄCYCH SIĘ NA MASZYNIE



Przed uruchomieniem urządzenia prosimy o uważne zapoznanie się z instrukcją obsługi.



Pozostałe osoby powinny znajdować się poza obszarem pracy.



Uwaga, noże rotujące! Unikać ryzyka urazu kończyn.



Emisja gazów toksycznych. Nie korzystaj z kosiarki spalinowej w pomieszczeniach zamkniętych lub nie wentylowanych.



Powierzchni gorące, ryzyko oparzeń!

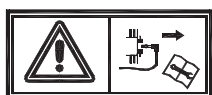

Przed rozpoczęciem konserwacji wyłącz silnik i odłącz świecę zapłonową.



Nigdy nie dolewaj paliwa przy włączonym silniku.



Uwaga, w przypadku nieprzestrzegania zaleceń zagraża ryzyko obrażeń osób, śmierci lub uszkodzenia urządzenia.



Używaj ochronników słuchu.

Używaj środków ochrony wzroku.

Używaj środków ochrony dróg oddechowych.



Zachowaj stałe odstęp od poruszających się części.



Poruszaj się po zboczu wzdłuż poziomic, nie zaś w górę i w dół.



Produkt spełnia wszystkie odpowiednie dyrektywy europejskie.



Benzyna jest substancją skrajnie łatwopalną, dlatego przed dolaniem paliwa pozostaw silnik na 2 minuty do wystygnięcia.



## 3. OPIS URZĄDZENIA

1. Dźwignia zapłonu/hamulca
2. Dźwignia napędu
3. Górna część uchwytu
4. Śruba szybkozaciskowa
5. Dolna część uchwytu
6. Kosz
7. Silnik
8. Pompka wtrysku paliwa
9. Linka rozrusznika
10. Dźwignia centralnej regulacji wysokości koszenia
11. Obudowa kosiarki

## 4. INSTRUKCJA MONTAŻU

**⚠ OSTRZEŻENIE!** W przypadku nieprawidłowego złożenia lub rozłożenia uchwytu zagraża ryzyko uszkodzenia przewodów i pracy kosiarki w niebezpiecznych warunkach.

- ✿ Nie uszkadzaj przewodów podczas składania i rozkładania uchwytu kosiarki.
- ✿ Jeśli dojdzie do uszkodzenia przewodu, zwróć się o pomoc do autoryzowanego serwisu.

1. Wyjmij z opakowania górną i dolną część uchwytu, odkręć zabezpieczenia szybkozaciskowe po obu stronach uchwytu i połącz ze sobą obie części uchwytu (rysunek 2).
2. Wciśnij przyciski na uchwycie (rysunek 3).
3. Umieść 4 podkładki w spodniej części uchwytu (rysunek 4).
4. Podnieś tylną pokrywę kosiarki i przytrzymaj ją w górnej pozycji (rysunek 5).
5. Wsuń kosz na trawę w koleiny znajdujące się w tylnej części pokrywy (rysunek 6).
6. Zwolnij tylną pokrywę.

## 5. OBSŁUGA

### 1. Dolewanie oleju silnikowego

- 1.1 Wyjmij miarkę poziomą oleju (rysunek 7).
- 1.2 Wlewaj olej powoli do wlewki, aż jego poziom osiągnie kreskę „Full” (pełny) na miarce poziomą oleju. Nie przepelniaj zasobnika.
- 1.3 Następnie zakręć korek z miarką poziomą oleju.

**⚠ Uwaga!** Pierwszej wymiany oleju należy dokonać po pierwszych 2 godzinach pracy, a następnie regularnie raz na rok. Por. rozdział Wymiana oleju.

## 2. Dolewanie paliwa

- ⚠ **Uwaga!** Benzyna jest substancją skrajnie łatwopalną i wybuchową. W razie pożaru lub wybuchu zagraża ryzyko oparzeń obsługi lub innych osób.
- ✿ Przed dolaniem benzyny umieść kanister i/lub kosiarkę bezpośrednio na ziemi. Nie umieszczaj ich w samochodzie lub na innym przedmiocie, dzięki czemu unikniesz ryzyka wyładowania statycznego i zapalenia benzyny podczas jej dolewania.
- ✿ Dolewaj paliwo zawsze na zewnątrz przy zimnym silniku. Ewentualne plamy czy krople paliwa należy dokładnie zetrzeć.
- ✿ Podczas dolewania benzyny nie pal papierosów. Nie dolewaj benzyny do kosiarki w pobliżu otwartego ognia lub źródła iskrzenia.
- ✿ Przechowuj benzynę wyłącznie w typie kanistra zatwierdzonym do tego celu z dala od dzieci.

## 3. Kontrola poziomu oleju

- 3.1 Wyjmij miarkę poziomu oleju, wyczyść ją ściereczką i włóż ponownie do otworu (rysunek 7).
- 3.2 Następnie wyjmij miarkę ponownie i odczytaj poziom oleju. Jeśli poziom oleju znajduje się poniżej kreski z napisem „Add” (Uzupełnić), wlewaj olej powoli do wlewki, aż jego poziom osiągnie kreskę „Full” (pełny) na miarce poziomu oleju. Nie przepętniaj zasobnika.
- 3.3 Umieść miarkę poziomu oleju na swoim miejscu.

## 4. Ustawienia wysokości koszenia

- ⚠ **Uwaga!** Podczas ustawiania wysokości koszenia może dojść do kontaktu z poruszającymi się ostrzami i poważnych obrażeń.
- ✿ Wyłącz silnik i poczekaj, aż dojdzie do całkowitego zatrzymania wirujących części.
- ✿ Podczas ustawiania wysokości koszenia nigdy nie wkładaj palców do przestrzeni pod pokrywą kosiarki.
- ⚠ **Uwaga!** Podczas pracy silnika tłumik wydechowy jest bardzo gorący i zagraża ryzyko oparzenia. Utrzymuj się w bezpiecznej odległości od gorącego tłumika wydechowego.

- 4.1 Za pomocą dźwigni centralnej regulacji wysokości koszenia ustaw wysokość koszenia zgodnie z własnymi preferencjami (rysunek 8).

## 5. Uruchamianie silnika

- 5.1 Przed pierwszym użyciem kosiarki wciśnij 3 - 5 razy pompkę wtrysku paliwa na filtrze ssącym. Następnie przed każdym uruchomieniem kosiarki wciśnij jednokrotnie pompkę wtrysku paliwa (rysunek 9).
- 5.2 Przyciągnij dźwignię gazu do uchwyty (rysunek 10).
- 5.3 Uruchom kosiarkę za pomocą rozrusznika ręcznego (rysunek 11).
- 5.4 Jeśli silnik nie zacznie pracować po 1 - 2 pociągnięciu, wciśnij ponownie raz lub dwa razy pompkę wtrysku paliwa i spróbuj ponownie uruchomić silnik.

 **Uwaga:** Jeśli nie uda Ci się uruchomić silnika, zwróć się o pomoc do autoryzowanego serwisu.

Wyłącz silnik. Zwolnij dźwignię hamulca.

## 6. Koszenie z napędem (tylko w przypadku kosiarek wyposażonych w napęd)

Jeśli podczas koszenia chcesz skorzystać z funkcji niezależnego napędu, przyciśnij dźwignię napędu 1 (spodnia dźwignia) do uchwytu i przytrzymaj ją (rysunek 12).

Jeśli nie chcesz korzystać nadal z funkcji napędu, zwolnij dźwignię napędu.

 **Uwaga:** Podczas koszenia napęd pracuje ze stałą prędkością maksymalną.

- ✿ Usuń z obszaru koszenia patyki, gałęzie, kamienie, druty i inne przedmioty, o które mógłby się podczas koszenia zaczepić nóż kosiarki.
- ✿ Ogranicz kontakt noża z twardymi przedmiotami obcymi. Nigdy nie przejeżdżaj umyślnie kosiarką przez żaden przedmiot.
- ✿ Jeśli kosiarka najechała na jakiś przedmiot lub zaczęła nietypowo wibrować, natychmiast wyłącz silnik, odłącz przewód od świecy zapłonowej i sprawdź, czy nie doszło do uszkodzenia kosiarki.
- ✿ Kosiarka osiąga najwyższą moc, jeśli przed rozpoczęciem każdego sezonu wymienisz lub naostrzysz i wyważysz nóż.

## 7. Zatrzymanie silnika

Jeśli chcesz zatrzymać pracę silnika, zwolnij dźwignię noża (rysunek 13).

## 8. Rady dotyczące obsługi spalinowej kosiarki do trawy

### Ogólne rady dotyczące koszenia

- ✿ Nie koś nigdy więcej niż jednej trzeciej długości źdźbła trawy naraz. Nie koś trawy do wysokości mniejszej niż 4 cm
- ✿ Jeśli zamierzasz kosić trawę wyższą niż 1 cm, ustaw najpierw większą wysokość koszenia i koś bardzo powoli. Następnie zmniejszaj wysokość koszenia i skoś cały teren jeszcze raz. Jeśli trawa jest zbyt wysoka, kosiarka może się zapchać i może dojść do nadmiernego obciążenia silnika.

 **OSTRZEŻENIE!** Podczas koszenia mokrej trawy lub mokrych liści grozi ryzyko poślizgnięcia, upadku i poważnych obrażeń będących następstwem kontaktu z nożem kosiarki. Koś wyłącznie suchą trawę.

- ✿ Jeśli po zakończeniu koszenia trawnik nie wygląda zadowolająco, spróbuj wykonać następujące kroki:
  - Wymień nóż lub naostrz go.
  - Podczas koszenia chodź powoli.
  - Zwiększ na kosiarce wysokość koszenia.
  - Koś trawnik częściej.

 **Uwaga!** Prawa i lewa strona kosiarki są pokazane z pozycji obsługi kosiarki podczas koszenia.

## Zalecany plan konserwacji

Odstępy czasowe pomiędzy konserwacją	Działanie
Po pierwszych 2 godzinach pracy	Wymień olej silnikowy.
Przed każdym użyciem lub codziennie	Sprawdź ilość oleju w zasobniku. Sprawdź, czy silnik wyłączy się po 3 sekundach od zwolnienia dźwigni noża. Oczyść spodnią część kosiarki od resztek trawy i innych zanieczyszczeń.
Przed odstawieniem do przechowania	Przed naprawami lub odstawieniem na sezon zimowy wypuść ze zbiornika benzynę (por. odpowiedni rozdział instrukcji).
Raz na rok	Wymień filtr powietrzny (w przypadku pracy w zapyłonym otoczeniu wymieniaj filtr częścię). Wymień olej silnikowy. Nasmaruj mechanizm kół. Wymień lub naostrz nóż (jeśli do stępienia ostrzy dochodzi szybciej, ostrz je częścię). Szczegółowe wskazówki dotyczące konserwacji znajdziesz w instrukcji obsługi silnika kosiarki.

**⚠ Ważne:** Szczegółowe wskazówki dotyczące konserwacji znajdziesz w instrukcji obsługi silnika kosiarki.

### Przygotowanie do konserwacji

1. Wyłącz silnik i poczekaj, aż dojdzie do całkowitego zatrzymania wirujących części.
2. Przed rozpoczęciem konserwacji odłącz końcówkę świecy zapłonowej i zahacz ją na kotku (rysunek 14).
3. Po zakończeniu konserwacji podłącz końcówkę z powrotem do świecy zapłonowej.

**⚠ Ważne:** Przed pochyleniem kosiarki w celu wymiany oleju lub noża, zużyj najpierw paliwo w zbiorniku. Jeśli jest konieczne pochylenie kosiarki przed zużyciem paliwa, odpompuj je za pomocą ręcznej pompy paliwowej. Pochylaj zawsze kosiarkę na bok tak, aby filtr powietrzny był skierowany do góry.

**⚠ Uwaga!** Przy pochyleniu kosiarki może dojść do wycieku paliwa. Paliwo jest substancją łatwopalną, wybuchową i może spowodować obrażenia. Zużyj paliwo podczas pracy lub odpompuj je za pomocą pompy ręcznej, nigdy zaś za pomocą lewarka.

### Wymiana filtra powietrznego

Filtr powietrzny należy wymieniać raz w roku. Jeśli otoczenie, w którym korzystasz z kosiarki, jest zapyłone, wymieniaj filtr częścię.

1. Por. rozdział Przygotowanie do konserwacji.
2. Zdejmij pokrywę filtra powietrznego.
3. Wymień filtr powietrzny.
4. Umieść z powrotem pokrywę kosiarki.

## Wymiana oleju silnikowego

Przed wymianą oleju pozostaw silnik na chwilę włączony w celu zagrzania oleju. Ciepły olej jest łatwiej wypuścić, a także wychwytyje on więcej zanieczyszczeń.

1. Por. rozdział Przygotowanie do konserwacji.
2. Wymij miarkę poziomą oleju (rysunek 16).
3. Pochyl kosiarkę na prawą stronę i wylej zużyty olej za pomocą wylewki (rysunek 17).
4. Wlewaj olej powoli do wlewki, aż jego poziom osiągnie kreskę „Full” (pełny) na miarce poziomu oleju (rysunek 18). Nie przepelniaj zasobnika.
5. Umieść miarkę poziomą oleju na swoim miejscu.
6. Zużyty olej przekaz do likwidacji do lokalnego punktu utylizacji.

## Wymiana noża

**⚠ Ważne:** Do wykonania prawidłowego montażu noża będziesz potrzebować klucza dynamometrycznego. Jeśli nie posiadasz klucza dynamometrycznego lub nie jesteś pewien, jak dokonać montażu, zwróć się o pomoc do autoryzowanego serwisu.

Po każdym zużyciu paliwa sprawdź nóż. Jeśli nóż jest uszkodzony lub pęknięty, natychmiast go wymień. Jeśli ostrze noża jest stępione lub uszkodzone, naostrz je lub wymień.

**⚠ Uwaga!** Nóż jest ostry. Przy kontakcie z nożem może dojść do poważnych obrażeń. Podczas pracy z nożem należy używać rękawic ochronnych.

1. Przed rozpoczęciem konserwacji odłącz końcówkę świecy zapłonowej i zahacz ją na kołku. Por. rozdział Przygotowanie do konserwacji.
2. Pochyl kosiarkę na bok tak, aby filtr powietrzny był skierowany do góry.
3. Zabezpiecz nóż za pomocą drewnianego bloku (rysunek 19).
4. Zdejmij nóż i rozłóż wszystkie elementy mocujące (rysunek 19).
5. Zamontuj nowy nóż i wszystkie elementy mocujące.

**⚠ Ważne:** Skrzywione końce noża muszą być skierowane na pokrywę kosiarki.

6. Za pomocą klucza dynamometrycznego dokręć śrubę mocującą noża na 4 Nm.

**⚠ Ważne:** Śruba dokręcona na 4 Nm jest bardzo trwała. Zabezpiecz nóż za pomocą drewnianego bloku i mocno dokręć śrubę grzechołki lub klucza. Zbyt mocne dokręcenie śruby jest trudno wykonalne.

## 6. WSKAZÓWKI BEZPIECZEŃSTWA

### Ogólne wskazówki bezpieczeństwa

- ✿ Ten produkt służy wyłącznie do koszenia trawy. Nie używaj do innych celów niż te, do których jest przeznaczony. W innym wypadku grozi jego uszkodzenie lub wypadek.
- ✿ Nigdy nie należy pozwolić pracować z tym urządzeniem dzieciom ani osobom niezapoznanym z niniejszą instrukcją obsługi.
- ✿ Osoba obsługująca kosiarkę odpowiada za bezpieczeństwo osób znajdujących się w obszarze jej pracy. Nigdy nie używaj kosiarki bezpośrednio w pobliżu innych osób, dzieci lub wolno biegających zwierząt.
- ✿ Przed rozpoczęciem koszenia sprawdź teren, na którym kosiarka ma być używana, i usuń z niego kamienie, druty, patyki, odłamki szkła, kości i inne przedmioty obce, które mogłyby się zaklinować lub zostać wyrzucone i spowodować zranienia.

### Instrukcja użycia

- ✿ Wszystkie nakrętki, sworznie i śruby należy dokręcić tak, aby urządzenie znajdowało się w bezpiecznym stanie i było zdolne do pracy.
- ✿ Nigdy nie korzystaj z kosiarki bez kosza lub pokrywy ochronnej.
- ✿ Nigdy nie korzystaj z kosiarki z poluzowanymi ostrzami noża. Zawsze upewnij się najpierw, czy odpowiednie śruby są dobrze dokręcone. Stępione ostrza należy równomiernie naostrzyć. Noże z uszkodzonymi ostrzami należy wymienić.
- ✿ Podczas pracy z kosiarką należy nosić spodnie z długimi nogawkami i solidne buty.
- ✿ Nigdy nie uruchamiaj kosiarki w zamkniętych lub słabo wentylowanych pomieszczeniach, gdzie mogą się gromadzić opary. Emisje pochodzące z silnika zawierają tlenek węgla, który jest substancją zagrażającą życiu.
- ✿ Pracuj wyłącznie przy dostatecznym oświetleniu (przy świetle dziennym lub przy dostatecznym sztucznym oświetleniu).
- ✿ Nie korzystaj z kosiarki podczas deszczu lub kiedy trawa jest mokra.
- ✿ Zachowaj szczególną ostrożność podczas koszenia w terenie z różnicami poziomów (na zboczach). Koś zawsze w poprzek zbocza, równoległe do poziomic, nie zaś z góry na dół, prostopadłe do niej.
- ✿ Nigdy nie pozostawiaj włączonej kosiarki bez obsługi. Jeśli zamierzasz odejść od kosiarki, wyłącz silnik.
- ✿ Podczas uruchamiania kosiarki nigdy nie podnoś jej tylnej części i nigdy nie zbliżaj kończyn do podwozia lub do otworu tylnego wyrzutu trawy przy włączonym silniku.
- ✿ Nigdy nie zmieniaj ustawień prędkości silnika.
- ✿ W przypadku kosiarek z napędem zwolnij napęd przed uruchomieniem silnika.
- ✿ Nigdy nie przemieszczaj kosiarki z włączonym silnikiem.
- ✿ W następujących wypadkach należy zatrzymać silnik i odłączyć świecę zapłonową:
  - przed rozpoczęciem jakiegokolwiek czynności pod pokrywą lub otworem tylnego wyrzutu trawy.
  - przed rozpoczęciem konserwacji, naprawy lub kontroli urządzenia.
  - przed przenoszeniem, podnoszeniem lub przemieszczaniem kosiarki.
  - jeśli pozostawiasz kosiarkę bez nadzoru lub jeśli zamierzasz zmienić ustawienia wysokości koszenia.
  - przed demontażem i opróżnianiem worka zbiorczego.
  - jeśli dojdzie do kolizji z przedmiotem obcym, zatrzymaj silnik i dokładnie przejrzyj kosiarkę, aby wykluczyć możliwość jej uszkodzenia. W razie uszkodzenia, przewieź kosiarkę do wyspecjalizowanego serwisu w celu dokonania jej naprawy.

**⚠ UWAGA:** Po wyłączeniu silnika nóż obraca się jeszcze przez kilka sekund.

- W razie niestandardowych wibracji kosiarki (sprawdź natychmiast i usuń przyczynę wibracji).
- W celu zapewnienia bezpiecznej pracy kontroluj regularnie dokręcenie czopów, śrub i nakrętek na kosiarce.

**⚠ UWAGA:** PALIWO JEST CIECZĄ WYSOCE ŁATWOPALNĄ.

- ✿ Przechowuj paliwo w przeznaczonym do tego zbiorniku.
- ✿ Uzupełniaj paliwo wyłącznie w przestrzeni otwartej lub dobrze wentylowanej. Podczas kontaktu z paliwem nie pal papierosów ani nie używaj telefonu komórkowego.
- ✿ Paliwo należy uzupełniać wyłącznie przy wyłączonym silniku. Nigdy nie otwieraj zbiornika na paliwo i nie dolewaj go, jeśli silnik jest gorący lub pracuje.
- ✿ Jeśli dojdzie do rozlania benzyny, nie uruchamiaj silnika. Usuń kosiarkę z miejsca, gdzie doszło do rozlania paliwa unikając w ten sposób jego ewentualnego zapalenia. Kontynuuj pracę dopiero po wyparowaniu rozlanego paliwa i rozproszeniu oparów paliwa.
- ✿ Po uzupełnieniu paliwa dobrze dokręć zakrętkę zbiornika paliwa i zakrętkę kanistra z paliwem.

**⚠ UWAGA:** Przed rozpoczęciem konserwacji lub naprawy wyłącz silnik i odłącz świecę zapłonową.

## 7. KONSERWACJA

### Pielęgnacja trawnika

- ✿ W zależności od rodzaju trawnika należy stosować różne sposoby pielęgnacji.
- ✿ Dlatego za każdym razem należy zapoznać się ze wskazówkami podanymi na opakowaniach nasion, dotyczącymi wysokości koszenia, uwzględniającymi warunki wzrostu trawy na danym obszarze.
- ✿ Należy pamiętać, że większość trawy składa się ze źdźbła i jednego lub większej ilości liści.  
W przypadku całkowitego ścięcia liści dojdzie do uszkodzenia trawnika i odnowienie jego wzrostu będzie o wiele trudniejsze.
- ✿ Ogólnie obowiązują następujące wskazówki:
  - koszenie na zbyt niskim poziomie powoduje naruszenie korzeni i pojawienie się „plam”;
  - w lecie należy kosić na wyższym poziomie, aby uniknąć wysychania gleby;
  - koszenie mokrej trawy może spowodować obniżenie efektywności noża, co może doprowadzić do zaczepiania się trawy na nożu i jej wyrwania;
  - w przypadku wyjątkowo wysokiej trawy należy dokonać pierwszego koszenia na maksymalną wysokość, jaką umożliwiała maszyna, a następnie wykonać drugie koszenie dopiero po dwu lub trzech dniach.
- ✿ Trawnik będzie mieć lepszy wygląd przy regularnym koszeniu całej jego powierzchni na tej samej wysokości oraz przy przestrzeganiu zmiany dwu kierunków.

### Konserwacja

- ✿ Wszystkie nakrętki, sworznie i śruby należy dokręcić tak, aby urządzenie znajdowało się w bezpiecznym stanie i było zdolne do pracy. Regularna konserwacja jest podstawą zapewnienia bezpieczeństwa użytkownika, zachowania zdolności urządzenia do pracy i jego wysokiej efektywności.

- ✿ Jeśli zbiornik paliwowy kosiarki jest napełniony benzyną, nigdy nie należy przechowywać jej wewnątrz budynku, gdzie opary mogłyby być w kontakcie z otwartym ogniem, iskrami lub źródłami wysokich temperatur.
- ✿ Przed odstawieniem kosiarki do przechowania w jakimkolwiek pomieszczeniu zamkniętym pozostaw silnik do wystygnięcia.
- ✿ W celu obniżenia ryzyka pożaru zadбай o to, aby na kosiarce, a w szczególności jej silniku, tłumiku, akumulatorze oraz w miejscu przechowywania zapasowej benzyny nie znajdowały się resztki trawy, liści lub nadmierna ilość smaru.
- ✿ Regularnie sprawdzaj stan deflektora i kosza; w razie ich uszkodzenia wymień je.
- ✿ Wylewaj paliwo w dobrze wentylowanym pomieszczeniu przy chłodnym silniku.
- ✿ Podczas zdejmowania lub instalacji noża korzystaj z grubych rękawic ochronnych.
- ✿ Po każdym naostrzeniu ostrza noża należy sprawdzić jego wyważenie.

**⚠ UWAGA:** Przed rozpoczęciem konserwacji lub naprawy wyłącz silnik i odłącz świecę zapłonową.

- ✿ Przed rozpoczęciem używania silnika czterosuwowego zapoznaj się dokładnie z jego instrukcją obsługi. Regularnie sprawdzaj poziom oleju, w razie potrzeby uzupełnij go lub wymień.
- ✿ Regularnie sprawdzaj kosiarkę i zadбай o usuwanie wszystkich osadów trawy ze spodniej części podwozia.
- ✿ Regularnie smaruj oś podwozia oraz łożyska odpowiednim smarem.
- ✿ Regularnie sprawdzaj stan noży, ponieważ ma to znaczący wpływ na efektywność kosiarki. Noże powinny być zawsze ostre i wyważone.
- ✿ W regularnych odstępach czasu sprawdzaj dokręcenie wszystkich śrub i nakrętek. Zużyte lub źle dokręcone nakrętki i śruby mogą spowodować poważne uszkodzenie silnika lub jego ramy.
- ✿ Jeśli nóż gwałtownie zderzy się z przeszkodą, zatrzymaj kosiarkę i odwieź ją do autoryzowanego serwisu.
- ✿ **NÓŻ:** nóż jest wyprodukowany z wytłaczanej stali. Aby uzyskać jak najlepszy efekt koszenia, regularnie ostrz nóż, po mniej więcej 25 godzinach pracy. Upewnij się, czy nóż jest prawidłowo wyważony. W tym celu włóż do środkowego otworu noża żelazną oś (o średnicy 2-3 mm). Jeśli nóż jest prawidłowo wyważony, oś utrzyma się w pozycji horyzontalnej.
- ✿ Jeśli nóż nie utrzyma się w pozycji horyzontalnej, wymień go.
- ✿ Przy demontażu noża odkręć śrubę i sprawdź nośną część noża. Jeśli części są zużyte lub uszkodzone, wymień je.
- ✿ Przy osadzaniu noża upewnij się, że krawędzie tnące są skierowane w stronę obrotów silnika. Śruba mocująca noża musi zostać dokręcona za pomocą klucza dynamometrycznego z momentem 3,7 K gm (37 Nm). (rys. 14)

**⚠ UWAGA:** Używaj wyłącznie oryginalnych części zamiennych. Części zamienne złej jakości mogą spowodować poważne uszkodzenia kosiarki i zagrażać Twojemu bezpieczeństwu.

## Serwis

- ✿ Jeśli po nabyciu produktu odkryjesz w nim jakąkolwiek wadę, skontaktuj się z wydziałem serwisu. Podczas korzystania z produktu postępuj zgodnie z zaleceniami podanymi w dołączonej instrukcji użycia.
- ✿ Reklamacja nie dotyczy sytuacji, gdy użytkownik dokonał przeróbki produktu lub nie postępował zgodnie z zaleceniami podanymi w instrukcji użycia.



### Gwarancja nie dotyczy

- ✿ Naturalnego zużycia funkcjonalnych części maszyny wynikających z jej eksploatacji.
- ✿ Czynnności serwisowych związanych ze standardową konserwacją maszyny (np. czyszczenia, smarowania, kalibracji itp.) Wad spowodowanych na skutek oddziaływania czynników zewnętrznych (np. warunków klimatycznych, zapylenia, niewłaściwego użycia itp.)
- ✿ Uszkodzeń mechanicznych będących następstwem upadku maszyny, zderzenia, uderzenia itp.
- ✿ Szkód powstałych na skutek niefachowej obsługi, przeciążenia, użycia niewłaściwych części lub nieodpowiednich narzędzi itp.
- ✿ W przypadku reklamowanych produktów, które nie zostały należycie zabezpieczone przed mechanicznym uszkodzeniem podczas transportu, ryzyko ewentualnej szkody ponosi wyłącznie ich właściciel.

### Przechowywanie

- ✿ Jeśli nie zamierzasz używać maszyny przez dłuższy czas, przechowuj ją zgodnie z zaleceniami podanymi poniżej. Dzięki temu przedłużysz żywotność urządzenia.
- ✿ Wylej całość paliwa ze zbiornika paliwa i karburatora. Zamknij ssanie i pociągnij 3 do 5 razy za rozrusznik.
- ✿ Odkręć świecę zapłonową i nalej do otworu niewielką ilość oleju silnikowego. Delikatnie pociągnij 2 do 3 razy za rozrusznik.
- ✿ Wytrzyj zewnętrzne powierzchnie czystą ściereczką. Przechowuj maszynę w czystym i suchym miejscu.

## 8. DANE TECHNICZNE

Typ silnika	OHV, chłodzony powietrzem, 4-surowy
Moc nominalna	1,75 kW
Obroty silnika	3000 obr./min.
Pojemność skokowa	99 cm <sup>3</sup>
Rozruch	Przez pociągnięcie
Pojemność zbiornika na paliwo (bezołowiowe 95 lub więcej)	0,8 litra
Zalecany olej silnikowy	15W40, SAE30
Ustawienia wysokości koszenia	25-70 mm z 7 pozycjami
Ustawienia wysokości	Centralna regulacja wysokości
Szerokość koszenia	400 mm
Rozmiar kół	180 mm (przednie koło) 200 mm (tylne koło)
Pojemność worka zbiorczego	45 l
Obudowa	stalowa
Deklarowany poziom hałasu	96 dB(A)
Ciężar	22.5 kg

Zastrzega się możliwość zmiany tekstu i parametrów.

Zmiany tekstu, designu i danych technicznych mogą być dokonywane bez uprzedniego ostrzeżenia. Zastrzegamy sobie prawo do ich zmiany.

## 9. DEKLARACJA ZGODNOŚCI

### ES Deklaracja zgodności

My, Fast ČR, a.s., Černokostelecká 251 01 Říčany u Prahy, tel.:323204111, oświadczamy w sposób wiążący, że kosiarka benzynowa Fieldmann FZR 4010 B (na tabliczce znamionowej został podany rok produkcji, a za nim numer seryjny maszyny) spełnia przepisy DYREKTYWY RADY:

2006/42/WE – 2004/108/WE – 2000/14/WE – 97/68/WE – 2002/88/WE

i została przetestowana zgodnie z poniższymi normami:

EN 55012

EN 836 – EN 836/A1 – EN 836/A2 – EN 836/A3

EN ISO 5395-1:2013

EN ISO 14982:2009

EN ISO 3744:2010

ISO 11094:1991

Firma FAST ČR, a.s. ma prawo działać w imieniu producenta.

CE label: 14

W Říčanach, dnia 27. 08. 2014

**FAST**  
ICO: 26726548  
DIČ: CZ26726548

FAST ČR, a.s.  
Černokostelecká 1621  
251 01 Říčany u Prahy  
tel.: +420/ 323 204 111  
fax: +420/ 323 204 110



Petr Uher  
Menedžer Jakości

## 10. LIKWIDACJA

### **WSKAZÓWKI I INFORMACJE DOTYCZĄCE GOSPODARKI ZUŻYTYM OPAKOWANIEM**

Zużyte opakowanie należy przekazać na miejsce wyznaczone przez lokalny urząd do składowania odpadu.



Maszyna i jej wyposażenie są wyprodukowane z różnych materiałów, np. z metalu i plastiku. Uszkodzone części należy oddać do punktu selektywnej zbiórki. Szczegółowych informacji udziela odpowiedni urząd.



Ten produkt spełnia wszelkie podstawowe wymogi dyrektyw UE, które go dotyczą.

Zastrzegamy sobie możliwość dokonywania zmian tekstu, designu i danych technicznych wyrobu bez uprzedzenia.

Instrukcja użycia w języku oryginalnym.



# Bencinska kosilnica za travo

## UPORABNIŠKI PRIROČNIK

**Zahvaljujemo se vam za nakup rotacijske bencinske kosilnice. Preden jo boste začeli uporabljati, prosimo, da pozorno preberite ta uporabniški priročnik in ga shranite za kasnejšo uporabo.**

### VSEBINA

PRIKAZ PRIKLJUČKA.....	1
1. SPLOŠNA VARNOSTNA NAVODILA.....	86
Pomembno varnostno opozorilo	
Embalaza	
Navodila za uporabo	
2. RAZLAGA OZNAK NA NAPRAVI .....	87
3. OPIS NAPRAVE.....	89
4. NAVODILA ZA SESTAVLJANJE.....	89
5. UPORABA .....	89
Splošni napotki za košnjo	
Načrt priporočenega vzdrževanja	
Priprava na vzdrževalni poseg	
Menjava filtra za zrak	
Menjava olja v motorju	
Menjava rezila	
6. VARNOSTNA NAVODILA .....	94
Splošna varnostna navodila	
Navodila za delo	
7. VZDRŽEVANJE .....	95
Nega zelenice	
Vzdrževanje	
Servisiranje	
Garancija ne pokriva	
Shranjevanje	
8. TEHNIČNE SPECIFIKACIJE .....	97
9. IZJAVA O SKLADNOSTI.....	98
10. ODLAGANJE.....	99

# 1. SPLOŠNA VARNOSTNA NAVODILA

## Pomembno varnostno opozorilo

- ✿ Izdelek pazljivo vzemite iz embalaže, pri tem pa pazite, da ne boste zavrgli nobenega dela embalaže, dokler ne boste ugotovili, da so vsi deli tudi prisotni.
- ✿ Kosilnico shranjujte na suho mesto, izven dosega otrok.
- ✿ Preberite vsa opozorila in navodila. Neupoštevanje opozoril ali navodil lahko privede do poškodb zaradi električnega udara, požara in/ali drugih resnih poškodb.

## Embalaža

Izdelek je zapakiran v embalažo, ki preprečuje poškodbe med prevozom. Embalažo je možno v celoti reciklirati.

## Navodila za uporabo

Preden kosilnico začnete uporabljati, si preberite naslednja varnostna in uporabniška navodila.

Podrobno se seznanite z elementi krmiljenja in pravilno uporabo kosilnice. Uporabniški priročnik imejte na varnem in enostavno dostopnem mestu. Shranite originalno embalažo, material, garancijski list in potrdilo o nakupu, vsaj za obdobje garancije.

Če morate poslati kosilnico na popravilo, jo zapakirajte v originalno kartonsko škatlo in tako poskrbite za najboljšo zaščito med prevozom (tj. kadar potujete ali kadar morate poslati izdelek v popravilo).

- 📖 **Opomba:** Če boste kosilnico posojali drugi osebi, ji priložite tudi uporabniški priročnik. Upoštevanje navodil v uporabniškem priročniku, je predpogoj za pravilno uporabo kosilnice. Uporabniški priročnik vsebuje tudi navodila za uporabo, vzdrževanje in popravila.

**Proizvajalec ne odgovarja za nobene nesreče ali poškodbe, ki bi nastale zaradi neupoštevanja navodil v tem priročniku.**

## 2. RAZLAGA OZNAK NA NAPRAVI



Pred začetkom dela, si pazljivo preberite uporabniški priročnik.



Med uporabo kosilnice se v njeni bližini poleg uporabnika, ne sme nihče zadrževati.



Pozor, vrteča se rezila! Zavarujte se pred nevarnostjo poškodb udov.



Emisije strupenih plinov. Bencinske kosilce nikoli ne uporabljate v zaprtih in slabo zračenih prostorih.



Vroče površine, nevarnost opeklin!



Pred vzdrževalnimi deli izklopite motor in snemite pipico z vžigalne svečke.



Nikoli ne točite bencina, če motor deluje.



Če ne upoštevate opozoril, obstaja nevarnost za telesne poškodbe, smrt ali poškodbe naprave.



Uporabljajte opremo za zaščito sluha.  
Uporabljajte opremo za zaščito vida.  
Uporabljajte opremo za zaščito dihal.



Od premikajočih se delov bodite vedno varno oddaljeni.



Klančine kosite vzdolžno, nikoli navpično ali navzdol.



Izpolnjuje določila vseh pristojnih direktiv EU.



Bencin je izjemno vnetljiv, zato pred točenjem počakajte 2 minuti, da se motor ohladi.



## 3. OPIS NAPRAVE

1. Ročica za zagon/zaustavitev
2. Ročica za premikanje
3. Zgornji del ročaja
4. Vijak za hitro spajanje
5. Spodnji del ročaja
6. Košara za travo
7. Motor
8. Črpalka goriva
9. Vrvica za zaganjanje
10. Ročica za nastavljanje višine rezanja
11. Ogradje kosilnice

## 4. NAVODILA ZA SESTAVLJANJE

**⚠ OPOZORILO!** Če ročaj napačno zložite ali razprete, se pletenici pri tem lahko poškodujeta in ne zagotavljata več brezhibnega delovanja kosilnice.

- ✿ Pri zgibanju ali razpiranju ročaja pazite, da ne boste poškodovali pletenic.
  - ✿ Če opazite, da je pletenica poškodovana, se posvetujte s pooblaščenim serviserjem.
1. Zgornji in spodnji del ročaja vzemite iz embalaže, odvijte vijaka za hitro spajanje iz obeh krakov ročaja ter spojite ročaja skupaj (slika 2).
  2. Pritisnite gumba na ročaju (slika 3).
  3. Na spodnji del ročaja privijte 4 matice (slika 4).
  4. Dvignite zadnji pokrov kosilnice in ga zadržite v dvignjenem položaju (slika 5).
  5. V utor na zadnjem delu pokrova vstavite košaro za travo (slika 6).
  6. Spustite zadnji pokrov v prvotni položaj.

## 5. UPORABA

### 1. Točenje motornega olja

- 1.1 Izvlecite merilno paličico za olje (slika 7).
- 1.2 V odprtino počasi točite motorno olje in sproti preverjajte, kdaj bo njegov nivo segal do oznake "Full" (polno) na merilni paličici za olje. Pazite, da ne natočite preveč olja.
- 1.3 Nato privijte merilno paličico za olje nazaj v prvotni položaj.

**⚠ Pozor!** Prvo menjavo olja izvedite po prvih 2 urah delovanja, nato ga menjajte enkrat letno. Glejte poglavje Menjava olja v motorju.

## 2. Točenje goriva

- ⚠ **Pozor!** Gorivo je izjemno vnetljiva in eksplozivna snov. V primeru požara ali eksplozije lahko vi in ostali prisotni utrpíte težke poškodbe.
- ✿ Pred točenjem goriva, postavite posodo z gorivom in/ali kosilnico na tla, nikoli pa ne postavljajte posode z gorivom na vozilo ali na drug predmet, kajti to bi preprečilo izpraznitev statične napetosti, zaradi česar lahko pride do vžiga goriva.
- ✿ Gorivo vedno točíte zunaj, ko je motor ustrezno ohlajen. Pred točenjem očistite predel okoli odprtine za točenje s čisto krpo.
- ✿ Med točenjem goriva ne kadite. Nikoli ne točíte goriva, če sta blizu kosilnice odprt ogenj ali vir iskrenja.
- ✿ Gorivo shranjujete le v odobrenih posodah in na mestih, do katerih otroci nimajo dostopa.

## 3. Preverjanje nivoja olja

- 3.1 Izvlecite merilno paličico za olje in jo obrišite s čisto krpo ter vstavite nazaj v odprtino (slika 7).
- 3.2 Nato merilno paličico za olje ponovno izvlecite in odčitajte nivo olja. Če je slednji pod oznako "Add" (dodaj), v odprtino počasi točíte motorno olje in sproti preverjajte, kdaj bo njegov nivo segal do oznake "Full" (polno) na merilni paličici za olje. Pazite, da ne natočíte preveč olja.
- 3.3 Nato vstavite merilno paličico za olje nazaj v prvotni položaj.

## 4. Nastavljanje višine rezanja

- ⚠ **Pozor!** Pri nastavljanju višine rezanja obstaja nevarnost stika s premikajočimi se rezili, pri čemer se lahko zelo poškodujete.
  - ✿ Ugasnite motor in počakajte, da se premikajoči se deli popolnoma zaustavijo.
  - ✿ Pri nastavljanju višine rezanja nikoli ne vstavljajte prstov pod ohišje kosilnice.
- ⚠ **Pozor!** Med delovanjem motorja se izpušna cev lahko zelo segreje, zato obstaja nevarnost opeklin. Nikoli ne segajte v bližino izpušne cevi.
- 4.1 Želeno višino rezanja nastavite z ročico za nastavljanje višine rezanja (slika 8).

## 5. Zaganjanje motorja

- 5.1 Pred prvim zagonom motorja, 3-5 krat pritisnite na črpalko goriva, ki je na filtru vtočnega zraka. Kasneje pred vsakim zagonom kosilnice to črpalko pritisnite le enkrat (slika 9).
- 5.2 Ročico za plin povlecite proti ročaju (slika 10).
- 5.3 Z ročnim zaganjalnikom zaženite motor kosilnice (slika 11).
- 5.4 Če se motor po 1-2 potegih vrvice za zaganjanje noče zagnati, enkrat ali dvakrat pritisnite na črpalko goriva in ga poskusite ponovno zagnati.

 **Opomba:** Če motorja ne morete zagnati, se posvetujte s pooblaščenim serviserjem.

Ugasnite motor. Sprostite ročico zavore.

## 6. Košnja s premikanjem (nanaša se le na kosilnice s pogonom)

Če želite izkoristiti prednost lastnega pogona med košnjo, pritisnite ročico za premikanje (spodnja ročica) proti ročaju in jo zadržite (slika 12).

Če ne želite uporabljati funkcije za premikanje, le sprostite ročico za premikanje v prvotni položaj.

 **Opomba:** Med košnjo je hitrost premikanja nastavljena na maksimalno.

- ✿ s predela košnje odstranite morebitne palice, skale in druge predmete, ki bi lahko oteževali košnjo.
- ✿ Poskrbite, da premikajoča se rezila ne bodo trčila ob ovire ali tujke. S kosilnico nikoli ne peljite preko ovir ali tujkov.
- ✿ Če s kosilnico zapeljete preko tujka, oziroma kadar slednja začne neobičajno vibrirati, ugasnite motor, snemite pipico vžigalne svečke in preverite kosilnico glede morebitnih poškodb.
- ✿ Najboljše rezultate pri košnji boste dosegali, če boste rezilo na začetku sezone dobro naostrili in uravnali.

## 7. Ugašanje motorja

Če želite ugasniti motor, sprostite ročico za vklop rezila (slika 13).

## 8. Napotki za uporabo bencinske kosilnice

### Splošni napotki za košnjo

- ✿ Nikoli ne režite več kot tretjine višine trave naenkrat. Ne kosite trave nižje od 4 cm.
- ✿ Če želite kositi več kot 1 cm višine trave, najprej nastavite višjo nastavitvev in se s kosilnico premikajte počasi. Nato znižajte nastavitvev in celotno zelenico ponovno pokosite. Če je trava previsoka, se kosilnica lahko zabaše, pri tem pa lahko pride do preobremenitve motorja.

 **OPOZORILO!** Pri košnji mokre trave obstaja nevarnost zdrsa ali padca, pri čemer se lahko dotaknete rezila in se z njim hudo poškodujete. Kosite le suho travo.

- ✿ Če z rezultati košnje niste zadovoljni, poskusite naslednje:
  - Zamenjajte ali naostrite rezilo.
  - Med košnjo se s kosilnico pomikajte počasi.
  - Dvignite višino rezanja.
  - Zelenico kosite pogosteje.

 **Pozor!** Pri opisu je pogled na kosilnico z leve ali desne strani mišljen iz položaja uporabnika.

## Načrt priporočenega vzdrževanja

Interval vzdrževanja	Naloga
Po prvih dveh urah uporabe	Zamenjajte olje v motorju.
Pred vsako uporabo ali enkrat dnevno	Preverite nivo olja v ohišju motorja. Motor se mora ugasniti 3 sekunde po sprostitvi ročice rezila. Očistite predel pod ohišjem kosilnice.
Pred shranjevanjem	Pred vsakim popravilom ali shranjevanjem preko zime iztočite bencin iz posode za gorivo (glejte ustrezno poglavje z razlago).
Letno	Zamenjajte filter za zrak (če delate v predelih z veliko prahu, ga menjajte pogosteje). Zamenjajte olje v motorju. Namažite mehanizem koles. Zamenjajte ali dajte naostriti rezila (če se slednja močno obrabljajo, jih ostrite pogosteje). Podrobnosti si lahko ogledate v uporabniškem priročniku motorja kosilnice.

**⚠ Pomembno:** Podrobnosti si lahko ogledate v uporabniškem priročniku motorja kosilnice.

### Priprava na vzdrževalni poseg

1. Ugasnite motor in počakajte, da se premikajoči se deli popolnoma zaustavijo.
2. Pred vzdrževalnim posegom snemite pipico z vžigalne svečke in jo namestite na držalo (slika 14).
3. Po končanem vzdrževalnem posegu namestite pipico nazaj na vžigalno svečko.

**⚠ Pomembno:** Pred nagibanjem kosilnice zaradi menjave olja ali rezil, najprej porabite vse gorivo. Če morate kosilnico nagniti, ko je v posodi za gorivo še bencin, slednjega izčrpajte z ročno črpalko. Kosilnico nagibajte na bok tako, da bo filter za zrak obrnjen navzgor.

**⚠ Pozor!** Ko kosilnico obrnete na bok, lahko iz nje izteče nekaj goriva. Gorivo je vnetljivo in lahko zaneti požar. Pred nagibanjem na bok porabite vse gorivo ali slednjega izčrpajte iz posode z ročno črpalko, nikoli pa ne uporabljajte sifonske cevi.

### Menjava filtra za zrak

Filter za zrak menjajte enkrat letno. Če delate v predelih z veliko prahu, filter menjajte pogosteje.

1. Glejte poglavje Priprava na vzdrževalni poseg.
2. Odstranite pokrov filtra za zrak.
3. Zamenjajte filter za zrak z novim.
4. Pokrov filtra za zrak namestite nazaj.

### Menjava olja v motorju

Pred menjavo olja v motorju, pustite slednjega nekaj časa delovati, da se ogreje. Ogreto olje bo lažje odteklo in hkrati za seboj povleklo več nečistoč.

1. Glejte poglavje Priprava na vzdrževalni poseg.
2. Izvlecite merilno paličico za olje (slika 16).
3. Nagnite kosilnico na desni bok in iztočite rabljeno olje preko odprtine za točenje (slika 17).
4. V odprtino počasi točite motorno olje in sproti preverjajte, kdaj bo njegov nivo segal do oznake "Full" (polno) na merilni paličici za olje (slika 18). Pazite, da ne natočite preveč olja.
5. Nato vstavite merilno paličico za olje nazaj v prvotni položaj.
6. Odpadno olje dostavite na mesto za ločeno zbiranje odpadkov.

## Menjava rezila

**⚠ Pomembno:** Pri nameščanju rezila boste rabili momentni ključ. Če slednjega nimate na voljo, se posvetujte s pooblaščenim serviserjem.

Vsakič, ko porabite gorivo, preverite stanje rezila. Če opazite, da je rezilo poškodovano ali razpokano, ga takoj zamenjajte. Če je rezilo topo, ga dajte naostriti ali ga zamenjajte z novim.

**⚠ Pozor!** Rezilo kosilnice je ostro, zato se ob stiku z njim lahko hudo poškodujete. Pri menjavi rezila imejte na rokah varnostne rokavice.

1. Pred vzdrževalnim posegom snemite pipico z vžigalne svečke in jo namestite na držalo. Glejte poglavje Priprava na vzdrževalni poseg.
2. Kosilnico nagnite na bok tako, da bo filter za zrak obrnjen navzgor.
3. Z leseno klado zagostite rezilo, da se slednje ne bo moglo vrteti (slika 19).
4. Odstranite rezilo in skrbno shranite vse pritrdilne elemente (slika 19).
5. Namestite novo rezilo in pritrdite pritrdilne elemente v pravilni položaj.

**⚠ Pomembno:** Upognjena konca rezila morata biti obrnjena proti ohišju kosilnice.

6. Z momentnim ključem privijte vijak za pritrditev rezila z momentom 4 Nm.

**⚠ Pomembno:** Privitje vijaka z momentom 4 Nm je zelo čvrsta. Z leseno klado zagostite rezilo na mesto, potem pa z momentnim ključem privijte pritrdilni vijak. Tega vijaka skoraj ne morete priviti premočno.

## 6. VARNOSTNA NAVODILA

### Splošna varnostna navodila

- ✿ Ta izdelek je izključno namenjen košnji trave. Zato ga nikoli ne uporabljajte za druge namene, kot je predviden. V nasprotnem primeru lahko pride do poškodb ali okvar.
- ✿ Otrokom ali osebam, ki niso seznanjene v vsebino uporabniškega priročnika, ne dovolite uporabe naprave.
- ✿ Oseba, ki uporablja kosilnico je izključno odgovorna za svojo varnost in za varnost prisotnih. Kosilnice nikoli ne uporabljajte blizu drugih ljudi, otrok ali izpuščenih domačih živali.
- ✿ Pred začetkom košenja preverite teren glede kamnov, žic, palic, črepinj, kosti in drugih tujkov, ki bi lahko zašli med rezila in posledično povzročili poškodbe.

### Navodila za delo

- ✿ Vse matice in vijaki morajo biti ustrezno privite(i), kajti le tako bo kosilnica vedno v brezhibnem stanju za delovanje.
- ✿ Kosilnice nikoli ne uporabljajte, če ni nima nameščene košare za travo ali zaščitnega pokrova.
- ✿ Kosilnice nikoli ne uporabljajte, če rezila niso brezhibno pritrjena. Pred začetkom košnje preverite privitost vijakov. Topa rezila morate naostriti enakomerno. Poškodovana rezila morate zamenjati z novimi.
- ✿ Če uporabljate kosilnico, imejte oblečene dolge hlače in obuto čvrsto obutev.
- ✿ Kosilnice nikoli ne zaganjajte v zaprtih ali slabo zračenih prostorih, kjer bi se lahko kopičili hlapi. Izpušni plini motorja kosilnice vsebujejo ogljikov monoksid, ki je smrtno nevaren.
- ✿ Kosilnico uporabljajte le ob ustrezni osvetlitvi (podnevi ali ob ustrezni umetni osvetlitvi).
- ✿ Kosilnice nikoli ne uporabljajte, če dežuje ali je trava mokra.
- ✿ Bodite še posebej pozorni, če kosilnico uporabljate na poševnem terenu (na klančinah). V tem primeru kosite pravokotno na površino, vzporedno s klančino in nikoli neposredno gor in dol.
- ✿ Nikoli in v nobenem primeru delujoče kosilnice ne puščajte brez nadzora; če morate kam oditi, ugasnite motor.
- ✿ Med zaganjanjem kosilnice nikoli ne dvigujte njenega zadnjega dela, med delovanjem motorja pa imejte dele telesa varno oddaljene vrtečih se rezil ali zadnje odprtine za izmetavanje.
- ✿ Nikoli ne spreminjajte tovarniško nastavljenih vrtljajev motorja.
- ✿ Pri kosilnicah s pogonom pred zaganjanjem sprostite ročico za premikanje.
- ✿ Med prevažanjem naj bo motor kosilnice ugasnjen.
- ✿ V naslednjih primerih ugasnite motor in snemite pipico vžigalne svečke:
  - če led ohišjem kosilnice ali v zadnji odprtini za izmetavanje opravljate kakršnakoli dela.
  - med vzdrževanjem, popravili ali pregledovanjem motorja.
  - pred prenašanjem, dviganjem ali prevažanjem.
  - če nameravate kosilnico za nekaj časa pustiti brez nadzora oziroma boste spreminjali nastavitve višine rezanja.
  - pred odstranjevanjem in praznjenjem košare za travo.
  - če rezila trčijo ob oviro, ugasnite motor in pazljivo preverite stanje in brezhibnost delovanja kosilnice.
 V primeru, da opazite poškodbe, odpeljite kosilnico k pooblaščenemu serviserju.

**⚠ POZOR:** Rezilo se po ugasnitvi motorja še nekaj časa prosto vrti.

- če opazite neobičajne vibracije kosilnice (takoj ugotovite in odpravite vzrok vibracij).
- zaradi zagotavljanja varne uporabe kosilnice, redno preverjajte privitost vijakov in matic.

**⚠ POZOR:** BENCIN JE IZJEMNO VNETLJIVA TEKOČINA.

- ✿ Gorivo vedno shranjujte v ustreznih posodah.
- ✿ Gorivo točite le v odprtih in dobro zračenih prostorih. Med rokovanjem z gorivom nikoli ne kadite, niti ne uporabljajte mobilnega telefona.
- ✿ Gorivo točite le, če je motor ugasnjen. Če motor deluje ali je vroč, posode za gorivo ne odpirajte.
- ✿ Če se gorivo razlije, motorja ne zaganjajte. Če je prišlo do razlitja goriva, odpeljite kosilnico proč in poskrbite, da ne bo prišlo do vžiga. Z delom nadaljujte le, ko se bo razlito gorivo vpilo, hlapi pa izhlapeli;
- ✿ Po točenju goriva trdno privijte pokrovček posode za gorivo.

**⚠ POZOR:** Pred vzdrževalnimi deli ali popravili, izklopite motor in snemite pipico z vžigalne svečke.

## 7. VZDRŽEVANJE

### Nega zelenice

- ✿ Glede na stanje in vrsto zelence, slednjo lahko negujete na različne načine.
- ✿ Priporočamo vam, da si pred sevljavo trave natančno preberete navodila, ki so na embalaži semen ter upoštevate priporočeno višino rezanja in stanje terena.
- ✿ Pri tem upoštevajte, da travno bilko sestavljata steblo in eden ali več listov. Če liste do konca porežete, je celotna zelenica tako poškodovana, da se bo le težko zarasla.
- ✿ V osnovi vam priporočamo, da upoštevate naslednja izhodišča:
  - prekomerno nizko rezanje škoduje koreninam, zato pride do "pikastega" videza;
  - med poletjem naj bo trava višja, kajti to preprečuje, da bi se ruša prekomerno izsušila;
  - pri košnji mokre trave se rezila zaradi težjega izmetavanja izdatneje zapacajo, travne bilke pa se pulijo iz podlage;
  - če je trava zelo visoka, priporočamo, da prvi rez opravite na najvišje nastavljeni izbiri, nato pa po dveh ali treh dneh ponovite postopek z nižjo nastavitvijo rezanja.
- ✿ Zelenica bo videti veliko lepše, če jo boste redno kosili v celoti ter v različnih smereh.

### Vzdrževanje

- ✿ Vse matice in vijaki morajo biti ustrezno privite(i), kajti le tako bo kosilnica vedno v brezhibnem stanju za delovanje. Zato je redno vzdrževanje osnova za zagotavljanje temeljne varnosti uporabnika in ohranjanje kosilnice v brezhibnem stanju za delovanje.
- ✿ Kosilnice, ki ima v posodi za gorivo bencin, nikoli ne shranjujte v notranjih prostorih, kjer bi hlapu goriva lahko prišli v stik z odprtim ognjem, viri iskrenja ali viri visoke temperature.
- ✿ Pred shranjevanjem kosilnice v zaprtem prostoru, naj se slednja ustrezno ohladi.
- ✿ Zaradi zmanjševanja tveganja za požar, poskrbite, da na kosilnici, še posebej na motorju, izpušni cevi, akumulatorju in mestih, kjer shranjujete rezervno gorivo, ne bo ostankov trave, listja ali odvečnih količin maziv.
- ✿ Redno preverjajte stanje deflektorja in košare za travo; če je treba, ju izpraznite ali očistite.
- ✿ Odvečno gorivo praznite iz posode le, v dobro zračenih prostorih in še to le, ko se motor ustrezno ohladi.
- ✿ Pri odstranjevanju ali nameščanju rezil, imejte nameščene tanke zaščitne rokavice.
- ✿ Uravnoveženost rezil morate preveriti ob vsakem ostrenju.

**⚠ POZOR:** Pred vzdrževalnimi deli ali popravili, izklopite motor in snemite pipico z vžigalne svečke.

- ✿ Pred zaganjanjem štiritaktnega motorja, se podrobno seznanite z uporabniškim priročnikom motorja. Redno preverjajte nivo in stanje olja in slednjega po potrebi dotočite ali zamenjajte.
- ✿ Redno preverjajte stanje kosilnice in poskrbite, da se na spodnjem delu ogrodja ne bodo kopičile nečistoče ter ostanki trave.
- ✿ Poskrbite, da bodo os ogrodja in ležaji ustrezno namaščeni s primernim mazivom.
- ✿ Redno preverjajte stanje rezil, kajti slednja imajo pomemben učinek na učinkovitost delovanja kosilnice. Rezila naj bodo vedno ostrá in uravnatežena.
- ✿ Redno preverjajte, če so vse matice in vijaki dobro privite(i). Matice in vijaki, ki so poškodovane(i) ali neustrezno privite(i), lahko povzročijo trajne poškodbe motorja ali ogrodja.
- ✿ Če rezilo trdno udari ob oviro, prenehajte z delom, kosilnico pa dajte na popravilo k pooblaščenemu serviserju.
- ✿ REZILO: je narejeno iz kovanega jekla. Za doseganje najboljših rezultatov pri košenju, rezila redno ostríte, priporočamo, da vsakih 25 ur uporabe. Poskrbite, da bodo rezila vedno ustrezno uravnatežena. To storíte tako, da v osrednjo luknjo rezila vstavíte jekleno os (primera 2-3 mm). Če je rezilo pravilno uravnateženo, bo na osi ostalo v vodoravnem položaju.
- ✿ Če rezilo ne ostane v vodoravnem položaju, ni uravnateženo, zato ga ne smete uporabiti.
- ✿ Pri menjavi rezil, najprej odvijte vijak in preveríte najbolj obremenjeni del rezila. Če je rezilo obrabljeno ali poškodovano, ga zamenjajte.
- ✿ Pri nameščanju rezil bodíte pozorni, da bodo rezalni robovi obrnjeni v smeri vrtenja. Vijak za pritrditev rezila morate priviti z momentnim ključem do momenta 3,7 K gm (37 Nm). (Slika 14)

**⚠ POZOR:** Vedno uporabljajte le originalne nadomestne dele. Nekakovostni nadomestni deli lahko povzročijo resne poškodbe kosilnice in privedejo do telesnih poškodb.

### Servisiranje

- ✿ Če po nakupu kosilnice ugotovíte morebitno napako, se obrnite na servisno službo. Pri uporabi kosilnice upoštevajte navodila iz uporabniškega priročnika.
- ✿ Če ne boste upoštevali navodil za uporabo kosilnice, ki so navedena v tem uporabniškem priročniku, vaš morebitni reklamacijski zahtevek ne bo upoštevan.

### Garancija ne pokriva

- ✿ Normalne obrabe delov naprave kot posledice njene uporabe
- ✿ Servisnih opravil, ki se nanašajo na redno vzdrževanje (npr. čiščenje, mazanje, nastavljanje itd.) Okvar zaradi zunanjih vplivov (npr. zaradi klimatskih razmer, prašenja, neustrezne uporabe itd.)
- ✿ Mehanskih poškodb, ki nastanejo pri padcu naprave, trku itd.
- ✿ Poškodb zaradi nestrokovnega rokovanja, preobremenitve ter uporabe neustreznih rezervnih delov ali orodja itd.
- ✿ Če na izdelkih, ki nam jih vrnete v popravilo, zaradi neustrezne zaščite med prevozom pride do poškodb, je odgovornost zanje izključno pošiljateljeva.



## Shranjevanje

- ☼ Če kosilnice dlje časa ne boste uporabljali, jo, skladno z naslednjimi navodili, pripravite na shranjevanje. To bo podaljšalo življenjsko dobo naprave.
- ☼ Popolnoma izpraznite gorivo iz posode za gorivo in uplinjača. Zaprite dušilno loputo in 3 do 5 krat povlecite vrstico za zaganjanje.
- ☼ Odvijte vžigalno svečko svečko in v glavo motorja vlijte nekaj motornega olja. Z občutkom, 2 do 3 krat, povlecite vrstico za zaganjanje.
- ☼ Za čiščenje zunanjih površin kosilnice uporabljajte čisto krpo. Rezalnik shranite na suhem in čistem mestu.

## 8. TEHNIČNE SPECIFIKACIJE

Vrsta motorja	OHV, zračno hlajen, 4-taktni
Nazivna moč:	1,75 kW
Št. vrtljajev motorja	3.000 vrt/min
Prostornina	99 cm <sup>3</sup>
Zaganjanje	Vrstica za zaganjanje
Prostornina posode za gorivo (neosvinčeno, 95 oktansko ali kakovostnejše)	0,8 litra
Priporočeno motorno olje	15W40, SAE30
Nastavitev višine rezanja	25-70 mm, v 7 različnih položajev
Nastavitev višine	Nastavitev osrednje višine
Širina rezanja	400 mm
Velikost koles	180 mm (sprednje kolo) 200 mm (zadnje kolo)
Prostornina košare za travo	45 l
Ohišje	jeklo
Deklarirana raven hrupa	96 dB (A)
Teža	22,5 kg

Pridržujemo si pravico do spreminjanja besedila in tehničnih parametrov.

Pridržujemo si pravico za spreminjanje besedila, oblike in tehničnih specifikacij brez opozorila.

## 9. IZJAVA O SKLADNOSTI

### EU izjava o skladnosti

Mi, Fast ČR, a.s., Černokostelecká 251 01 Říčany u Prahy, tel.:323204111, tukaj izjavljamo, da bencinska kosilnica Fieldmann FZR 4010 B (leto izdelave je navedeno na podatkovni ploščici in mu sledi serijska številka naprave), izpolnjuje določila direktiv, DIREKTIVA SVETA EU:

2006/42/ES – 2004/108/ES – 2000/14/ES – 97/68/ES – 2002/88/ES

so bile preizkušene v skladu s spodnjimi pravili:

EN 55012

EN 836 – EN 836/A1 – EN 836/A2 – EN 836/A3

EN ISO 5395-1:2013

EN ISO 14982:2009

EN ISO 3744:2010

ISO 11094:1991

FAST ČR a.s. je pooblaščen za ukrepanje v imenu proizvajalca.

CE oznaka: 14

V kraju Říčany, dne 27. 8. 2014

**FAST**  
ICO: 26726548  
DIČ: CZ26726548

FAST ČR, a.s.  
Černokostelecká 1621  
251 01 Říčany u Prahy  
tel.: +420/ 323 204 111  
fax: +420/ 323 204 110



Petr Uher

Odgovorna oseba za kakovost

## 10. ODLAGANJE

### NAVODILA IN INFORMACIJE O ODLAGANJU UPORABLJENE EMBALAŽE

Rabljeno embalažo dostavite na mesto za ločeno zbiranje odpadkov.



Naprava in njeni dodatki so izdelani iz različnih materialov, npr. iz kovine in plastike. Poškodovane dele dostavite v reciklažni center. Za podrobnosti se posvetujte pri ustreznem državnem organu.



Ta izdelek izpolnjuje vse osnovne zahteve, ki jih predpisujejo direktive EU.

Pridržujemo si pravico za spreminjanje besedila, oblike in tehničnih specifikacij brez opozorila.

Uporabniški priročnik v izvirnem jeziku.



Vyplní prodejce. | Vyplní predajca. | To be filled in by the seller.  
 | Wypełnia sprzedawca. | A kereskedő tölti ki.

Název: | Názov: | Name: | Nazwa: | Megnevezés:

Typ: | Type: | Típus:

Výrobní číslo: | Výrobné číslo: | Serial number: | Numer seryjny: | Gyártási szám:

 V prípade opravy vyplní servis. | V prípade opravy vyplní servis. | To be filled in by a repair shop  
 in case of repair. | W przypadku naprawy wypełnia serwis. | Javítás esetén a szerviz tölti ki.

 Datum oznámení nároku na záruku: | Dátum oznámenia nároku na záruku: | Date of notification  
 of the entitlement to warranty: | Data zgłoszenia roszczeń gwarancyjnych: | A jótállási igény  
 bejelentésének időpontja:

 Den: | Deň: | ..... Měsíc: | Mesiac: | ..... Rok: | .....  
 Day: | Dzeň: | Nap: ..... Month: | Mesiác: | Hó: ..... Year: | Év: 20.....

 Datum převzetí do opravy: | Dátum prevzatia do opravy: | Data przyjęcia do naprawy: | Date of  
 accepting for repair: | Javításra átvétel időpontja:

 Den: | Deň: | ..... Měsíc: | Mesiac: | ..... Rok: | .....  
 Day: | Dzeň: | Nap: ..... Month: | Mesiác: | Hó: ..... Year: | Év: 20.....

Důvod poruchy: | Dôvod poruchy: | Cause of defect: | Przyczyna awarii: | Hiba oka:

A termék azonosításra alkalmas részecinek meghatározása (amennyiben alkalmazható):

 Číslo prodejního dokumentu: | Číslo predajného dokumentu: | Sales document no.: | Numer  
 dokumentu sprzedawcy: | Vásárlás igazoló bizonylat száma:

 Datum nákupu (uvezení do provozu): | Dátum nákupu (uvezenie do prevádzky): | Date of pur-  
 chase (putting into operation): | Data zakupu (przekazania do eksploatacji): | A vásárlás (üzem-  
 be helyezés) időpontja:

 Den: | Deň: | ..... Měsíc: | Mesiac: | ..... Rok: | .....  
 Day: | Dzeň: | Nap: ..... Month: | Mesiác: | Hó: ..... Year: | Év: 20.....

 Razítko prodejce: | Pečiatka predajcu: | Seller's stamp: | Pieczęć sprzedawcy: | Kereskedő  
 bélyegzője:

Způsob opravy: | Spôsob opravy: | Mode of repair: | Sposób naprawy: | Javítás módja:

 Datum vrácení výrobku zpět zákazníkovi: | Dátum vrátenia výrobku späť zákazníkovi: | Date  
 of returning the product back to the customer: | Data zwrotu wyrobu klientowi: | A termék  
 fogyasztó részére való visszaadásának időpontja:

 Den: | Deň: | ..... Měsíc: | Mesiac: | ..... Rok: | .....  
 Day: | Dzeň: | Nap: ..... Month: | Mesiác: | Hó: ..... Year: | Év: 20.....

 Nová záruční lhůta – prodloužená o délku opravy: | Nová záručná lehota – predĺžená o dĺžku  
 opravy: | New warranty period – extended by the duration of the repair: | Nowy termin gwa-  
 rancyny – przedłużony o czas naprawy: | A jótállás – kijavítás időtartamával meghosszabbi-  
 tott – új határideje:

 Den: | Deň: | ..... Měsíc: | Mesiac: | ..... Rok: | .....  
 Day: | Dzeň: | Nap: ..... Month: | Mesiác: | Hó: ..... Year: | Év: 20.....

 Razítko servisu: | Pečiatka servisu: | Stamp of the repair shop: | Pieczęć serwisu: | Szerviz  
 pecsétje:

## Autorizovaná servisní střediska | Autorizované servisné strediská | Authorized service centres

**FAST ČR, a. s.**

 Černokostelecká 1621  
 CZ 251 01 Říčany  
 Česká republika  
 Tel.: +420/ 323 204 120  
 Fax: +420/ 323 204 121  
 servis.praha@fastcr.cz  
 www.fastcr.cz

**FAST ČR, a. s.**

 Cejl 31  
 CZ 602 00 Brno  
 Česká republika  
 Tel.: +420/ 531 010 295  
 Fax: +420/ 531 010 296  
 servis.brno@fastcr.cz  
 www.fastcr.cz

**Fast Plus, spol. s r. o.**

 Na Pántoch 18  
 SK 831 06 Bratislava  
 Slovenská republika  
 Tel.: +421/2/49 105 854  
 Fax: +421/2/49 105 859  
 servis@fastplus.sk  
 www.fastplus.sk

## További információkért | Aby uzyskać więcej informacji | További információkért

**Fast Hungary Kft.**

 Dulácska u. 1/a.  
 H-2045 Törökbálint  
 Magyarország  
 Tel.: + 36/ 23 330 905  
 Fax: + 36/ 23 330 827  
 info@fasthungary.hu  
 www.fasthungary.hu

**Arconet sp. z o.o.**

 W celu znalezienia  
 najbliższego serwisu  
 prosimy zadzwonić:  
 0801 44 33 22  
 Lub odwiedzić stronę  
 internetową:  
 www.arconet.pl

**Uab „Senuku Prekybos**
**Centras” Garantinis Servisas**  
 Jonavos G. 62, Lt-44192,  
 Kaunas, Lithuania  
 Tel.: +370 37 212 146  
 Tex.: +370 37 212 165  
 garrem@senukai.lt  
 www.senukai.lt

## Zāručini podminky

Prodávající poskytuje kupujícímu na výrobek záruku v trvání 24 měsíců od převzetí výrobku kupujícími. Záruka se poskytuje za dale uvedených podmínek. Záruka se vztahuje pouze na nové zboží prodané spotřebiteli za účelem použití uvedeném v příslušném návodu k obsluze. Práva z odpovědnosti za vady (reklamaci) může kupující uplatnit buď u prodávajícího, u kterého byl výrobek zakoupen nebo u uvedené autorizovanému servisu. Kupující je povinen reklamaci uplatnit bez zbytečného odkladu, aby nedocházelo ke zhoršení vady, nepožádají však do konce záruční doby. Kupující je povinen poskytnout při reklamaci součinnost nutnou pro ověření existence reklamované vady. Do reklamčního řízení se přijímá pouze kompletní a z důvodů dodržení hygienických předpisů čistý výrobek. V případě oprávněné reklamace se záruční doba prodlužuje o dobu od okamžiku uplatnění reklamace do okamžiku převzetí opraveného výrobku kupujícími nebo okamžiku, kdy je kupující po skončení opravy povinen výrobek převzít. Kupující je povinen prokázat své práva reklamovat (doklad o zakoupení výrobku, záruční list, doklad o uvedení výrobku do provozu...).

### Záruka se nevztahuje zejména na:

- vady, na které byla poskytnuta sleva
- opotřebení a poškození vzniklé běžným užíváním výrobku
- po-

škození výrobku v důsledku neodborné či nesprávné instalace, použití výrobku v rozporu s návodem k obsluze, platnými právními předpisy a obecně známými a obvyklými způsoby používání, v důsledku použití výrobku k jinému účelu, než ke kterému je určen- poškození výrobku v důsledku zanedbané nebo nesprávné údržby
- poškození výrobku způsobené jeho znečištěním, nehodou a zásahem vyšší moci (živelná událost, požár, vniknutí vody...)
- vady funkčnosti výrobku způsobené nevhodnou kvalitou signálu, rušivým elektromagnetickým polem apod.
- mechanické poškození výrobku (například umoknutí, pád...)
- poškození výrobku způsobené použitím nevhodných médií, například, spotřebního materiálu (baterie) nebo nevhodnými provozními podmínkami (například vysoké okolní teploty, vysoká vlhkost prostředí, otrasy...)
- poškození, úpravu nebo jiný zásah do výrobku provedený neoprávněnou nebo neautorizovanou osobou (servisem)
- případy, kdy kupující při reklamaci neprokáže oprávněnost svých práv (kdy je reklamovaný výrobek zakoupen) ■ případy, kdy se údaje v předložených dokladech liší od údajů uvedených na výrobku ■ případy, kdy reklamovaný výrobek neleže ztotožnit s výrobkem uvedeným v dokladech, kterými kupující prokazuje své práva reklamovat (například poškození výrobního čísla nebo záruční plomba přístroje, prepisované údaje v dokladech...)

## Zāručini podminky

Prodávající poskytuje kupujícímu na výrobek 24 měsíců záruku od jeho převzetí kupujícími. Záruka se poskytuje dále za nižší uvedených podmínek. Záruka se vztahuje i na spotřebný tovar předaný spotřebiteli na běžné domácí použití. Práva z odpovědnosti za chyby (reklamace) může kupující uplatnit buď u prodávajícího, u kterého byl výrobek zakoupen nebo u nižší uvedenou autorizovanému servisu. Kupující je povinen reklamaci uplatnit bez zbytečného odkladu, aby nedocházelo ke zhoršení chyby, nejneskor však do konce záruční doby. Kupující je povinen při reklamaci spolupracovat při ověření existence reklamované chyby. Do reklamčního procesu se přijímá ieba kompletný a z důvodů dodržání hygienických předpisů nečistý výrobek. V případě oprávněné reklamace sa záruční doba prodlužuje o dobu od okamžiku uplatnění reklamace do okamžiku převzetí opraveného výrobku kupujícími, kedy je kupující po skončení opravy povinen výrobek převzít. Kupující je povinen prokázat své práva reklamovat (doklad o zakoupení výrobku, záruční list, doklad o uvedení výrobku do prevádzky...).

### Záruka sa nevztahuje na:

- chyby, na ktoré bol poskytnutý zľavy
- opotrebenie a poškodenia vzniknuté bežným užívaním výrobku
- poškodenie výrobku v dôsledku neodbornej

či nesprávnej inštalácie, použitia výrobku v rozspore s návodom na použitie s platnými právnymi predpismi a všeobecne známymi a obvyklými spôsobmi používania, v dôsledku použitia výrobku za iným účelom, než na ktorý je určený reklamovaný výrobek v dôsledku zanedbaného alebo nesprávnej údržby- poškodenie výrobku spôsobené jeho znečistením, nehodou a zásahom vyššie moci (živelná událosť, požiar, vniknutie vody...)
- chyby funkčnosti výrobku spôsobené nevhodnou kvalitou signálu, rušivým elektromagnetickým polem a pod.
- mechanické poškodenie výrobku (napríklad umoknutie, pád...)
- poškodenie spôsobené použitím nevhodných médií, například, spotřebního materiálu (baterie) nebo nevhodnými provozními podmínkami (například vysoké teploty v okolí, vysoká vlhkost prostředí, otrasy...)
- poškodenie, úpravu alebo jiný zásah do výrobku spôsobený neoprávněnou nebo neautorizovanou osobou (servisem)
- případy, kdy kupující při reklamaci neprokáže oprávněnost svých práv (kdy je reklamovaný výrobek zakoupen) ■ případy, kdy se údaje v předložených dokladech liší od údajů uvedených na výrobku ■ případy, kdy reklamovaný výrobek sa nestotožňuje s výrobkom uvedeným v dokladech, ktorými kupujúci prokazuje svoje práva reklamovat (napríklad poškodenie výrobného čísla alebo záruční plomba přístroje, prepisované údaje v dokladech...)

## Conditions of guarantee

This product is warranted for the period of 24 months from the date of purchase to the end-user. Warranty is limited to the following conditions. Warranty is referred only to the customer goods using for common domestic use. The claim for service can be applied either at dealer's shop where the product was bought, or at below mentioned authorized service shops. The end-user is obligated to set up a claim immediately when the defects appeared but only till the end of warranty period. The end-user is obligated to cooperate to certify the claiming defects. Only completed and clean (according to hygienic standards) product will be accepted. In case of eligible warranty claim the warranty period will be prolonged by the period from the date of claim application till the date of taking over the product by end-user, or the date the end-user is obligated to take it over. To obtain the service under this warranty, end-user is obligated to certify his claim with duly completed following documents: receipt, certificate of warranty, certificate of installation...

This warranty is void especially if apply as follows: ■ defects which were put on sale. ■ wear-out or damage caused by common use.

- The product was damaged by unprofessional or wrong installation, used in contrary to the applicable instruction manual, used in contrary to legal enactment and common process of use or used for another purpose which has been designed for.
- The product was damaged by un-creased-for or insufficient maintenance.
- The product was damaged by dirt, accident of force majeure (natural disaster, fire, flood, ...)
- Defects on functionality caused by low quality of signal, electromagnetic field interference etc.
- The product was mechanically damaged (e.g. broken button, fall...)
- Damage caused by use of unsuitable media, fillings, expendable supplies (batteries) or by unsuitable working conditions (e.g. high temperatures, high humidity, quakes, ...)
- Repair, modification or other failure action to the product by unauthorized person.
- End-user did not prove enough his right to claim (time and place of purchase).
- Data on presented documents differs from data on products.
- Cases when the claiming product cannot be identified according to the presented documents (e.g. the serial number or the warranty seal has been damaged).

## Jótállási feltételek

A FAST Hungary Kft. a termékre a fogyszót részére történő átadásától (vásárlástól), illetve ha az üzembiztyesség a forgalmazó vagy annak megbízottja részére, az üzembiztyességől számított 24 hónapig tartó időtartamra vállal jótállást. A jótállási igény a jótállási jeggyel, a vásárlástól (üzembiztyességől) számított 1 évig a termékértékesítő forgalmazónál, illetve a jótállási igényt feltüntetett hivatalos szerviznél közvetlenül is, míg a 13. hónaptól a 24. hónapig kizárólag a hivatalos szerviznél érvényesíthető.

Jótállási jeggyel hiányában a fogyszóti szerződés megkötését bizonyítottnak kell tekinteni, ha a fogyszó bemaatja a termék ellenértékének megfizetését hitel érdemlően igazoló bizonylatot. Mindezek érdekében kérjük tisztelt Vásárlónkat, hogy őrizzék meg a fizetési bizonylatot is. A jótállási időn belül meghibásodás esetén a fogyszó (I) elsősorban - vásárlás óta szerinti - a hibás termék díjmentes kijavítását vagy kicserélését követelheti, kivéve, ha a vásárlástól igényteljesítése lehetetlen, vagy ha az a jótállásra kötelezettség a másik igényteljesítésével összehasonlítva aránytalan többletköltséget eredményezne, (II) ha

sem kijavításra, sem kicserélésre nincs joga, vagy a kötelezett a kijavítást, illetve kicserélést nem vállalata, vagy a kötelezettnek megfelelő határidőn belül, a fogyszóknak okozott jelentős kényelmetlenség nélkül nem tud eleget tenni, a fogyszó - vásárlása óta szerinti - megfelelő árértékűl igényelhet vagy elláthat a fogyszó szerezőjétől. Jelentelentek hiba miatt ellátásnak nincs helye.

A 151/2003. (IX.22.) Kormányrendeletben meghatározott tartós fogyszóti cikk megkülönböztetésre a vásárlástól (üzembiztyességől) számított három munkanapon belül érvényesített csereigény esetén a forgalmazó nem havonta aránytalan többletköltségre, hanem a forgalmazó közölt a tartós fogyszóti cikk kicserélés, feltéve, hogy a meghibásodás a rendeltetészerű használat akadályozza. Javítás esetén a fogyszóti cikkke csak új alkatrészek beépítésre. A jótállásra kötelezett többletköltségre, vagy a kijavítás vagy kicserélés 15 napon belül megtörténjen. A rögzített költségű, illetve 10kg-nál súlyosabb, vagy tömegközvetítés eszközök kezi csomagolást nem szállító fogyszóti cikket az üzembiztyesség helyen kell megjavítani. Ha a javítás az üzembiztyesség helyén nem végezhető el, a le- és felszerelésről, valamint az el- és visszaszállásról a jótállás kötelezett gondoskodik. Nem számít bele a jótállási időbe a kijavítási időnek a részre, amely alatt a fogyszóti termék nem tudja rendelkezésére használni. A jótállási idő a termék vagy jótallásbe részenként kicserélés (kijavítás) esetén a kicserél (kijavított) termék (termékrész), valamint a kijavítás következményeként jelentkező hiba tekintetében újul kezdődik.

**Nem érvényesíthető a jótállási igény, ha** jótállásra kötelezett bizonyítja, hogy a hiba oka a termék fogyszóti részére való átadását követően keletkezett, így például ha a hibát ■ nem rendeltetészerű használat, használati utasításra figyelmen kívül hagyása, helytelen állítás vagy tárolás, lejtés, rongálás, elemi kár, készeléssel kiváltó ok (pl. hópalást felszűrés megengedetlenül nagyobb ingadozás) ■ illetéktelen átállítás, beavatkozás, nem a hivatalos szerviz által végzett javítás fogyszóti feladattól képező karbantartási munkái elmulasztása okozta. A jótállás a fogyszóti törvényből eredő jogait nem érint.

## Garantijas taisyklės

Šiam gaminiui suteikiama 24 mėnesių nuo įsigijimo datos garantija. Garantija apima šiuo gaminiui sukurtas sąlygas. Garantija skirta tik gaminiams, skirtiems buitiniam naudojimui. Del garantinio remonto priekšas gali kreiptis į pardavėju parduotuve, kurioje gamini pirko, arba į nurodytus įgaliotus techninės priežiūros centrus. Galutinis naudotojas įsipareigoja pateikti pretenziją nedelsiant po defekto atsiradimo, tačiau tik iki garantijos galiojimo periodo pabaigos. Galutinis naudotojas įsipareigoja bendradarbiauti patvirtinant gaminio defektus, del kuriu pateikia pretenziją. Priimtas bus tik pilnai sukomplektuotas ir švarus (pagal higienos standartus) gaminis. Jei pretenzija del garantinio remonto bus pagrįsta, gaminio garantijos galiojimo periodas bus prailginamas atitinkamai periodu nuo pretenzijos pateikimo datos iki galutinio naudotojas pasims susitąsą gamini arba iki datos, kada galutinis naudotojas turėtu pasiimti susitąsą gamini. Noredams gauti garantinio remonto paspaugas, galutinis naudotojas turi patvirtinti pretenziją pilnai užpildytas: skelbiamas dokumentas: pirkmio kvitutu, garantiniu talonu, instaliavimo sertifikatu...

**Garantija netaikoma:** ■ Nukainotoms (brokuotoms) prekėms. ■ Įprastinai susidevinčioms gaminio

dalims ■ Gedimams, atsiradusiems neprofesionaliai ar neteisėgai gamini instaliavus, nesilaikant gaminio naudojimo instrukcijų, naudojant gamini ne pagal įstatymu numatyto standartus ar įprastinai tokio tipo gamini naudojimo pavyzdžius, naudojant gamini patikl paskirčiai nei numatyta. ■ Gedimams, atsiradusiems del netinkamos ar nepakankamos gaminio priežiūros. ■ Gedimams, atsiradusiems del purto, nenugalmis jegos aplinkybiu (stichiniu nei gaminiu, gaisro, potvynio, ...). ■ Gedimams, atsiradusiems del prastos kokybes signalo, elektromagnetinio lauko trikdziu ir kt. ■ Radus mechaniniu pažeidimu (pvz. sulauztyti mygtukai, kritimo požymiai...). ■ Gedimams, atsiradusiems naudojant gamini su netinkamomis laikmenomis, jungiant prie netinkamų tinklu, dedant į gamini netinkamus matavimo šaltinius (baterijas) ar del bet kokių kitu netinkamų naudojimo sąlygu (pvz. aukštos temperatūros, didelis drėgmės, žemes drėjimai...). ■ Nustatius, kad gaminis taisytas, modifikatuos ar ardytas neįgalotus tal daryty asmenų. ■ Jei galutinis naudotojas neturi visų reikalingu dokumentu, įrodančiu ju teisei garantinti remonto (pvz. dokumentu, kur butu nurodytas gaminio įsigijimo laikas ir vieta), ■ Jei data pateiktus dokumentus skiriasi nuo datos ant gaminio.

## Warunki gwarancji

Produkt objęty jest 24 - miesięczną gwarancją, począwszy od daty zakupu przez klienta. Gwarancja jest ograniczona tylko do przedstawianych dalej warunków. Gwarancja obejmuje tylko produkt zakupiony w Polsce i jest ważna tylko na terytorium Rzeczypospolitej Polskiej. Gwarancja obejmuje tylko produkty funkcjonujące w warunkach gospodarstwa domowego (nie dotyczy produktów oznaczonych jako „Professional“). Zgłoszenia gwarancyjne można dokonać w autoryzowanej sieci serwisowej lub w sklepie, gdzie produkt został nabyty. Użytkownik jest zobowiązany zgłosić uszkodzenie niezwłocznie po jej wykryciu, a najpóźniej w ostatnim dniu obowiązywania okresu gwarancyjnego. Użytkownik jest zobowiązany do przedstawienia i udokumentowania usterek. Tylko kompletne i czyste produkty (zgodnie ze standardami higienicznymi) będą przyjmowane do naprawy. Usterki będą usuwane przez autoryzowany punkt serwisowy w możliwie krótkim terminie, nieprzekraczającym 14 dni roboczych. Okres gwarancji przedłuża się o czas pobytu sprzętu w serwisie. Klient może ubiegać się o wymianę sprzętu na wolny od wad, jeżeli punkt serwisowy stwierdzi na piśmie, że uszkodzenie było nieumyślne. Aby produkt mógł być przyjęty przez serwis, użytkownik jest zobowiązany dostarczyć oryginalny dowód zakupu (paragon lub faktura), podbitej i wypełnionej karty gwarancyjnej, certyfikatu instalacji (niektóre produkty).

### Gwarancja zostaje unieważniona, jeśli:

- usterka była widoczna w chwili zakupu, ■ usterka wynika ze zwykłego użytkowania i zużycia, ■ produkt został uszkodzony z powodu złej instalacji, niezastosowania się do instrukcji obsługi lub użytkownika niezgodnego z przeznaczeniem, ■ produkt został uszkodzony z powodu złej konserwacji lub jej braku, ■ produkt został uszkodzony z powodu zaniedbania czyszczenia, wypadku lub okoliczności o charakterze siły wyższej (powódź, pożar, wojny, zamieszki itp.), ■ produkt wykazuje złe działanie z powodu słabego sygnału, zakończone elektromagnetycznym itp., ■ produkt został uszkodzony mechanicznie (np. wylapanym przyskic, upadek, itp.), ■ produkt został uszkodzony z powodu użycia niewłaściwych materiałów eksploatacyjnych, nośników, akcesoriów, baterii, akumulatorów itp. lub z powodu użytkowania w złych warunkach (temperatura, wilgotność, wstrząsy itp.), ■ produkt był naprawiany lub modyfikowany przez nieautoryzowany personel, ■ użytkownik nie jest w stanie udowodnić zakupu i użytkownika (paragon lub faktura), ■ dane na przedstawianych dokumentach są inne niż na urządzeniu, ■ produkt nie może być zidentyfikowany ze względu na uszkodzenie numeru seryjnego lub plomby gwarancyjnej.

Vom Verkäufer auszufüllen. | Para ser llenado el vendedor. | À remplir par le vendeur.  
 | Popuni prodavatelj. | Da compilare dal venditore. | Door de verkoper in te vullen.

Name: | Denominación: | Dénomination: | Naziv: | Nome: | Naam:

Typ: | Modelo: | Type: | Tip: | Tipo:

Produktionsnummer: | No. de serie: | Numéro de référence: | Numer serjiny: | Numero di  
 fabbricazione broj szám: | Seriennummer:

Im Falle einer Reparatur vom Service auszufüllen. | Para ser llenado por el servicio, en caso de  
 reparación. | À remplir par le service de réparation en cas de réparation. | U slučaju popravke  
 popuni servis. | Nel caso di un riparo va compilato dal Centro di Assistenza. | Door servicecentrum  
 in te vullen bij reparatie.

Datum der Bekanntmachung des Anspruchs auf Garantie: | Fecha de notificación de derecho  
 a garantía: | Date de notification de l'application de la garantie: | Datum obavijesti jamstvenog  
 zahtjeva: | Data della notifica del diritto alla garanzia: | Datum waarop beroep op garantie is  
 gedaan:

Tag: | Día: | Jour: | Monat: | Mes: | Mois: | Jahr: | Año: | Année: | 20  
 Dan: | Giorno: | Dag: | Mjesec: | Mese: | Maand: | Godina: | Anno: | Jaar:

Datum der Übernahme zur Reparatur: | Fecha de aceptación para reparación: | Date de la  
 remise au service de réparation: | Datum prijema za popravak: | Data della presa in carico  
 per riparazione: | Datum waarop reparatie is aangenomen:

Tag: | Día: | Jour: | Monat: | Mes: | Mois: | Jahr: | Año: | Année: | 20  
 Dan: | Giorno: | Dag: | Mjesec: | Mese: | Maand: | Godina: | Anno: | Jaar:

Grund der Störung: | Motivo de la avería: | Cause du défaut: | Przyczyna awarii: | Motivo del  
 guasto: | Reden van defect

A termék azonosításra alkalmas részeinek meghatározása (amennyiben alkalmazható):

Numero des Verkaufsbeleges: | No. de documento de venta: | Numéro de document de vente:  
 | Broj kupoprodajnog dokumenta: | N. documento di vendita: | Nummer van aankoopbewijs:

Datum des Einkaufs (Inbetriebnahme): | Fecha de compra (puesta en servicio): | Date d'achat  
 (Mise en service): | Datum kupnje (puštanja u pogon): | Data di acquisto (messa in funzione): |  
 Aankoopdatum (Ingebruikname):

Tag: | Día: | Jour: | Monat: | Mes: | Mois: | Jahr: | Año: | Année: | 20  
 Dan: | Giorno: | Dag: | Mjesec: | Mese: | Maand: | Godina: | Anno: | Jaar:

Stempel des Verkäufers: | Sello del vendedor: | Tampon du vendeur: | Pečat prodavatelja: |  
 Timbro del venditore: | Stempel van verkoper:

Art der Reparatur: | Forma de reparación: | Type de réparation: | Način popravke: | Tipologia  
 di riparazione: | Wijze van repareren:

Datum der Rückgabe des Produktes dem Kunden: | Fecha de devolución del producto al  
 cliente: | Date de la remise du produit au client: | Datum povratka proizvoda natrag kupcu:  
 | Data del ritiro del prodotto da parte del cliente: | Datum waarop klant product weer in  
 ontvangst heeft genomen:

Tag: | Día: | Jour: | Monat: | Mes: | Mois: | Jahr: | Año: | Année: | 20  
 Dan: | Giorno: | Dag: | Mjesec: | Mese: | Maand: | Godina: | Anno: | Jaar:

Neue Garantiefrist - verlängert um die Dauer der Reparatur: | Nuevo plazo de garantía -  
 prorrogado por el tiempo de reparación: | Nouveau délai de garantie - prolongé de la durée  
 de la réparation: | Novi jamstveni rok - produžen o trajanje popravke: | Nuovo termine di  
 garanzia, rinnovato a seguito di riparazione: | Dieuwe garantietermijn - verlenging met de  
 duur van reparatie

Tag: | Día: | Jour: | Monat: | Mes: | Mois: | Jahr: | Año: | Année: | 20  
 Dan: | Giorno: | Dag: | Mjesec: | Mese: | Maand: | Godina: | Anno: | Jaar:

Stempel der Servicestelle: | Sello del servicio | Tampon du service de réparation: | Pečat  
 servisa: | Timbro del Centro di Assistenza Tecnica: | Stempel van servicecentrum:

### Autorisierete Servicestellen | Centros de servicio autorizados | Centres autorisés de réparation

#### FAST ČR, a. s.

Černokostelecká 1621  
 CZ 251 01 Říčany  
 Česká republika  
 Tel.: +420/ 323 204 120  
 Fax: +420/ 323 204 121  
 servis.praha@fastcr.cz  
 www.fastcr.cz

#### FAST ČR, a. s.

Cejl 31  
 CZ 602 00 Brno  
 Česká republika  
 Tel.: +420/ 531 010 295  
 Fax: +420/ 531 010 296  
 servis.brno@fastcr.cz  
 www.fastcr.cz

#### Fast Plus, spol. s r. o.

Na Pántoch 18  
 SK 831 06 Bratislava  
 Slovenská republika  
 Tel.: +421/2/49 105 854  
 Fax: +421/2/49 105 859  
 servis@fastplus.sk  
 www.fastplus.sk

### Autorizirana servisna centra | Centri di Assistenza autorizzati | Geautoriseerde servicecentra

#### Fast Hungary Kft.

Dulácska u. 1/a.  
 H-2045 Törökbálint  
 Magyarország  
 Tel.: + 36/ 23 330 905  
 Fax: + 36/ 23 330 827  
 info@fasthungary.hu  
 www.fasthungary.hu

#### Arconet sp. z o.o.

W celu znalezienia  
 najbliższego serwisu  
 prosimy zadzwonić:  
 0801 44 33 22  
 Lub odwiedzić stronę  
 internetową:  
 www.arconet.pl

#### Uab „Senuku Prekybos

Centras“ Garantinis Servisas  
 Jonavos G. 62, Lt-44192,  
 Kaunas, Lithuania  
 Tel.: +370 37 212 146  
 Tex.: +370 37 212 165  
 garrem@senukai.lt  
 www.senukai.lt

## I Garantiebetingingen

Der Verkäufer gewährt dem Kunden eine Garantie auf das Produkt in der Länge von 24 Monaten nach der Übernahme des Produktes durch den Käufer. Die Garantie wird zu den unten genannten Bedingungen gewährt. Die Garantie bezieht sich nur auf die Artikel, die dem Verbraucher zur in der entsprechenden Betriebsanleitung genannten Nutzung verkauft worden sind. Die Rechte aus der Mängelhaftung (Bestandung) kann der Käufer direkt beim Verkäufer geltend machen, bei dem das Produkt gekauft wurde, oder in der unten genannten autorisierten Servicestelle. Der Käufer ist verpflichtet, die Bestandung ohne unnötigen Verzug geltend zu machen, so dass sich der Mangel nicht verschlechtert, spätestens bis Ende der Garantiefrist. Der Käufer ist verpflichtet, bei der Bestandung Hilfe beim Prüfen des Bestehens des bestandsfreien Mangels zu leisten. Zur Bestandung können nur komplette und aus hygienischen Gründen auch saubere Produkte angenommen werden. Wenn die Bestandung gerechtfertigt ist, verlängert sich die Garantiezeit um die Zeit von der Geltendmachung der Bestandung bis zum Moment der Übernahme des reparierten Produktes durch den Käufer oder bis zum Moment, wenn der Käufer nach Beendigung der Reparatur verpflichtet ist, das Produkt zu übernehmen. Der Käufer ist verpflichtet, sein Recht auf Bestandung nachzuweisen (Kaufbeleg, Garantieschein, Beweis über die Inbetriebnahme des Produktes...).

**Die Garantie bezieht sich vor allem nicht auf:**  
■ Mängel, auf die Rabatt gewährt worden ist; Verschleiß und Beschädigung durch die übliche Benutzung des

Produktes ■ Beschädigung des Produktes infolge unsachgemäßer oder falscher Installation, Benutzung des Produktes im Widerspruch zur Betriebsanleitung, zu den gültigen Rechtsvorschriften und den allgemein bekannten und üblichen Nutzungsmethoden, infolge der Nutzung des Produktes zu einem anderen Zweck, als für welches das Produkt bestimmt ist ■ Beschädigung des Produktes infolge vernachlässigter oder falscher Wartung ■ Beschädigung des Produktes durch Verschmutzung, Unfall oder durch höhere Gewalt (Naturkatastrophe, Brand, Eindringen von Wasser...) ■ Funktionsfehler des Produktes durch ungenügende Qualität des Signals, ein störendes elektromagnetisches Feld usw. ■ mechanische Beschädigung des Produktes (z. B. Bruch des Knopfes, Sturz...) ■ Beschädigung durch ungeeignete Medien, Füllungen, Verbrauchsmaterial (Batterien) oder ungeeignete Betriebsbedingungen (z. B. hohe Umgebungstemperatur, hohe Feuchtigkeit des Umfelds, Erschütterungen...) ■ Beschädigung, Anpassung oder einen anderen Eingriff in das Produkt durch eine nicht berechtigte oder nicht autorisierte Person (Service) ■ Fälle, wenn der Käufer bei der Bestandung die Berechtigung seiner Rechte nicht nachweist (wann und wo das bestandsfreie Produkt gekauft wurde) ■ Fälle, wenn sich die Angaben in den vorgelegten Belegen von den am Produkt angeführten Angaben unterscheiden ■ Fälle, wenn das bestandsfreie Produkt mit dem Beleg, mit dem es der Käufer sein Recht auf Bestandung nachweist, angeführt wurde ■ Produkt nicht identifiziert werden kann (z. B. Beschädigung der Produktionsnummern oder Garantieplombe des Gerätes, übersichtliche Angaben in den Belegen...)

## Condiciones de garantía

El vendedor proporcionará una garantía de 24 meses al comprador a partir de la recepción del producto por parte de éste. La garantía se otorga bajo las siguientes condiciones. La garantía se aplica solamente a los productos nuevos que se venden a los consumidores para el uso indicado en las instrucciones de manejo correspondientes. Los derechos de responsabilidad de defectos (reclamación) del comprador los puede aplicar, ya sea en el vendedor donde compró el producto o en el centro de servicio autorizado abajo indicado. El comprador está obligado a hacer una reclamación sin demora injustificada para evitar el deterioro del defecto, pero a más tardar a finales del periodo de garantía. El comprador está obligado a establecer las sinergias necesarias ante una reclamación para verificar la existencia del defecto reclamado. En el procedimiento de reclamación sólo se acepta el producto entero y limpio por razones de cumplimiento de normas de higiene. En caso de reclamaciones justificadas, el periodo de garantía se extiende por el periodo comprendido entre el momento de hecha la reclamación y el momento en que el comprador recibe el producto reparado, o a partir del momento en que el comprador está obligado a recoger el producto después de reparado. El comprador está obligado a probar su derecho a reclamar (comprobante de compra, hoja de garantía, documento de puesta en servicio del producto...).

**La garantía no se aplica a:**  
■ defectos que fueron objeto de rebaja ■ desgaste y daños causados por el uso normal del producto ■ daños en el producto debido a una instalación inadecuada o incor-

recta, el uso del producto en contradicción con las instrucciones de manejo, las normas jurídicas vigentes y los patrones de uso conocidos y convencionales. Daños en el producto, debido a un uso diferente de aquel para el que fue concebido ■ daños en el producto por negligencia o mantenimiento inadecuado ■ daños en el producto causados por su contaminación, accidente y por fuerza mayor (desastres naturales, incendios, penetración de agua...) ■ defectos en el funcionamiento del producto causados por mala calidad de la señal, interferencia del campo electromagnético, etc. ■ daños mecánicos en el producto (p.ej., rotura del botón, caída...) ■ daños causados por el uso de medios inadecuados, accesorios, materiales consumibles (baterías) o condiciones de trabajo inadecuadas (tales como temperaturas ambiente elevadas, alta humedad, estrechamientos...) ■ daños, molestias o cualquier otra intervención en el producto por personas no cualificadas o no autorizadas (por el centro de servicios) ■ los casos en que el comprador no prueba la legitimidad de sus derechos a reclamar (fecha y lugar donde compró el producto reclamado) ■ los casos en que los datos en los documentos difieren de la información contenida en el producto ■ los casos en que el producto reclamado no puede ser identificado con el producto mencionado en los documentos, con los que el comprador prueba su derecho a reclamar (p.ej., datos en el número de serie o el sello de garantía del dispositivo, datos transcritos en los documentos...)

## Conditions de garantie

Le vendeur accorde à l'acheteur une garantie de produit s'étalant sur 24 mois à partir de la date du produit par l'acheteur. La garantie s'applique selon les conditions suivantes. La garantie concerne uniquement la nouvelle marchandise vendue au consommateur pour une utilisation conforme à la mode d'emploi livrée. L'acheteur peut faire valoir ses droits à la garantie des défauts (la réclamation) auprès du vendeur qui lui a vendu le produit ou auprès d'un des services autorisés indiqués ci-dessous. La réclamation doit être faite par l'acheteur sans tarder afin d'éviter la détérioration du défaut, avant la fin de la période de garantie au plus tard. Lors de la réclamation, la coopération de l'acheteur est nécessaire pour vérifier l'existence du défaut réclamé. Seulement un produit complet et, pour des raisons d'hygiène, propre est accepté pour la procédure de réclamation. En cas de réclamation justifiée, la période de garantie est prolongée jusqu'à la reprise du produit réparé par l'acheteur ou jusqu'au moment où l'acheteur doit reprendre le produit après la réalisation de sa réparation. L'acheteur doit prouver ses droits à la réclamation (la preuve du justificatif d'achat), de la fiche de garantie, du certificat de la mise en service du produit...).

**La garantie ne s'applique pas notamment :**  
■ aux défauts donnant lieu à une promotion ■ à l'usure et l'endommagement provoqués par l'utilisation courante du produit ■ à l'endommagement du produit provoqué par une installation défectueuse ou incorrecte, à l'utilisation du produit non conforme au mode d'emploi, aux prescriptions juridiques en vigueur, et aux utilisations généralement connues et ha-

bituales, à l'endommagement du produit provoqué par l'usage impropre auquel celui-ci n'est pas destiné. ■ à l'endommagement du produit provoqué par la négligence de l'utilisateur ou l'entretien incorrect. ■ à l'endommagement du produit provoqué par l'encrassement. L'accident ou le fait majeur (le sinistre, l'incendie, l'infiltration d'eau...) ■ aux vices de fabrication provoqués par la mauvaise qualité de signal, les champs magnétiques interférentiels, etc. ■ à l'endommagement mécanique du produit (p. ex. le bouton cassé, la chute...). ■ à l'endommagement du produit provoqué par les médias inconvénables, la charge, le matériel de consommation (les piles) ou par les conditions de fonctionnement inconvénables (p. ex. la température environnementale trop élevée, l'humidité de l'environnement importante, les secousses...). ■ à l'endommagement, la modification ou une autre intervention effectuée sur le produit par une personne (un service) incompétente ou non autorisée. ■ aux cas où l'acheteur ne prouve pas, lors de la réclamation, le bien fondé de ses droits (le lieu et le jour de son achat du produit) ■ aux cas où les données figurant dans les documents présentés diffèrent de celles du produit. ■ aux cas où l'in est possible d'identifier le produit faisant l'objet de réclamation au produit figurant dans les documents présentés par l'acheteur afin de faire valoir ses droits à la réclamation (p. ex. le numéro de référence ou le plomb de garantie de l'appareil endommagé, les informations figurant dans les documents rectifiés...)

## Jamstveni

Prodavatelj daje kupcu jamstvo na proizvod u trajanju od 24 mjeseca od dana primitka proizvoda kupcem. Jamstvo se odnosi na novu robu koja je prodana potrošaču u svrhu korištenja koje je navedeno u odgovarajućoj uputi za upotrebu. Prava koja proizlaze iz odgovornosti za nedostatke (reklamaciju) može kupac primijeniti kod prodavatelja kod kojeg je kupio proizvod ili u dalje naveden autorizirani servis. Kupac je obavezan reklamaciju primijeniti bez suvišnog odlaganja, kako bi se izbjeglo pogoršanje nedostatka, ali najkasnije nakon kraja jamstvenog roka. Kupac je dužan pružiti potrebnu suradnju kod reklamacije koja je neophodna za provjeru postojanja reklamiranog nedostatka. U reklamacijski postupak prima se samo kompletni i iz razloga održavanja higijenskih propisa čisti proizvod. U slučaju opravdane reklamacije se jamstveni rok produžava o razdoblje od trenutka primljene reklamacije do trenutka primitka popravljene proizvoda kupcem ili trenutka, kada je kupac nakon okončanja popravke obavezan proizvod preuzeti. Kupac je dužan dokazati svoju pravu za reklamaciju (kupoprodajni dokument o kupnji proizvoda, jamstveni list, dokument o puštanju proizvoda u pogon...).

**Jamstvo se ne odnosi naime na:**  
■ nedostatke na koje je bio pružen pouzdanje ■ habanje ili oštećenje koje je nastalo normalnim korištenjem proizvoda oštećenja proizvoda koje je uzrokovan neispravnim ili neispravne instalacije,

korištenje proizvoda u suprotnosti sa uputama za upotrebu, važećim pravim propisima i opće poznatim i uobičajenim načinom korištenja, iz razloga korištenja proizvoda u druge svrhe nego kojima je namijenjen ■ oštećenje proizvoda iz razloga zameranog ili neispravnog održavanja ■ oštećenje proizvoda iz razloga porokovanoj njegovim upravljanjem, nesgodnim i utjecajnim vremenim ili elementarnim nepogodama, požar, prodor vode... ■ nedostatke u funkcionalnosti proizvoda koje su porokovane nepovoljnim kvalitetom proizvoda, smetnjom elektromagnetske polja ili ■ mehaničko oštećenje proizvoda (npr. smotljenje gumbe, pad...) ■ oštećenje proizvoda korištenjem neispravnih medija, punjenja, potrošačkog materijala (baterije) ili nepogodnim radnim uvjetima (npr. visoke temperature u okolišu, visoka vlažnost okoliša, potresi...) ■ oštećenja, prilagodbe ili druge intervencije izvršene na proizvodu neovlaštenom ili neautorizirano osobom (servisom) ■ slučajevne kada kupac priklom reklamacije neće dokazati opravdanost njegovih prava (kada i gdje je kupio reklamirani proizvod) ■ slučajevne kada je kupac u predelomnim ispravama različite od podataka navedenih na proizvodu ■ slučajevne kada proizvod nije moguće identificirati sa proizvodom koji je naveden u dokumentima, kojima kupac dokazuje svoju pravu za reklamaciju (npr. oštećenje proizvodnog broja ili jamstvena plomba uređaja, prepisani podaci u dokumentima...)

## Condizioni di garanzia

Il Venditore garantisce il prodotto per il periodo di 24 mesi dalla presa in consegna del prodotto da parte dell'Acquirente. La garanzia è concessa alle condizioni citate in seguito. La garanzia si riferisce solo alla merce nuova, venduta all'utente ai fini di utilizzo indicati nel relativo manuale d'uso. L'Acquirente può far valere i diritti per la responsabilità per difetti (il reclamo) o presso il Venditore, presso il quale il prodotto è stato comprato, o in un Centro Assistenza autorizzato indicato sotto. L'Acquirente è tenuto a far valere il reclamo senza indugi, affinché non si avveri un peggioramento del difetto, e comunque entro e non oltre la scadenza del termine di garanzia. Presentando il reclamo, l'Acquirente è tenuto a collaborare in modo necessario ai fini della verifica dell'esistenza del difetto reclamato. Nella procedura del reclamo viene ammesso solo il prodotto completo e pulito a garanzia delle norme sull'igiene. Nel caso di un reclamo giustificato, il termine di garanzia viene prolungato del periodo che è trascorso dal momento della presentazione del reclamo al momento della presa in consegna, da parte dell'Acquirente, del prodotto riparato o al momento in cui l'Acquirente si ritira il prodotto alla fine della riparazione. L'Acquirente è tenuto a dimostrare il proprio diritto a presentare il reclamo (il documento di acquisto del prodotto, il certificato di garanzia, un documento attestante la messa del prodotto in funzione...).

**Non sono coperti dalla garanzia soprattutto:**  
■ i difetti per i quali è già stato concesso uno sconto ■ il logoramento e il danneggiamento del prodotto, provocati dal suo uso abituale ■ il danneggiamento del pro-

dotto in seguito ad un'installazione scorretta o non professionale, all'uso del prodotto contrario al manuale d'uso, alle norme giuridiche valide e generalmente conosciute e ai modi abituali d'uso, in seguito all'utilizzo del prodotto per fini diversi da quelli previsti ■ il danneggiamento del prodotto in seguito a una manutenzione trascurata o scorretta ■ il danneggiamento del prodotto provocato dal suo imbrattamento, da un incidente, o dovuto a forza maggiore (una calamità naturale, un incendio, un'infiltrazione d'acqua...) ■ difetti alla funzionalità del prodotto, provocati dalla qualità inadatta del segnale, da un campo elettromagnetico di disturbo, ecc. ■ il danneggiamento meccanico del prodotto (p.e. lo staccamento di un pulsante, la caduta del prodotto a terra...) ■ il danneggiamento provocato dall'utilizzo di supporti, refill e materiale di consumo (batterie) inadatti, oppure dalle condizioni di esercizio inadatte (p.e. un'elevata temperatura circostante, un'elevata umidità dell'ambiente, eventuali urti...) ■ il danneggiamento, la modifica o un altro intervento effettuato da una persona (centro assistenza) non autorizzata o non abilitata ■ i casi in cui l'Acquirente, presentando il reclamo, non dimostra la fondatezza dei propri diritti (quando e dove egli ha acquistato il prodotto reclamato) ■ i casi in cui i dati nei documenti esibiti differiscono da quelli indicati sul prodotto ■ i casi in cui il prodotto reclamato non può essere identificato con il prodotto indicato nei documenti con i quali l'Acquirente dimostra il suo diritto al reclamo (p.e. il danneggiamento del numero di fabbricazione oppure del sigillo di garanzia dell'apparecchio, dati trascritti nei documenti...)

## Garantievoorwaarden

De verkoper geeft de eindgebruiker een garantie van 24 maanden op het product vanaf de dag van de aankoop. Deze garantie is geldig onder de volgende voorwaarden. Garantie is alleen van toepassing op nieuwe goederen die aan de consument zijn verkocht en niet als deze te gebruiken in overeenstemming met de gebruiksaanwijzing en het doel waarvoor ze gemaakt zijn. De eindgebruiker kan een beroep doen op de garantie bij de verkoper waar hij het product heeft gekocht of bij een hieronder vermeld, geautoriseerd servicecentrum. De eindgebruiker is verplicht om het product zo snel mogelijk, maximaal voor het einde van de garantieperiode, terug te sturen om te voorkomen dat het defect verder verslechtert. De eindgebruiker moet in geval van reparatie binnen de garantieperiode meewerken aan het documenteren van het geconstateerde defect. Alleen complete artikelen die volgens de hygiënische voorschriften zijn gereinigd, kunnen ter reparatie worden aangeleverd. Indien het product voor reparatie in aanmerking komt, wordt de garantieperiode verlengd met de periode vanaf het moment dat de reparatie is aangevraagd tot het moment dat de eindgebruiker het gerepareerde product weer in ontvangst neemt of wanneer de eindgebruiker het na afronding van de reparatie verplicht in ontvangst dient te nemen. De eindgebruiker is verplicht om zijn recht op reparatie te bewijzen (aankoopbon, garantiebewijs, bewijs van de eindgebruiker van product...).

**De garantie vervalt indien er sprake is van:**  
■ defecte producten waarop korting is gegeven ■ slijtage of defecten als gevolg van normaal gebruik ■ defecten als gevolg van oneigenlijk of verkeerd gebruik, van gebruik

dat niet in overeenstemming met de gebruiksaanwijzing, geldende wettelijke voorschriften en algemeen bekende en normale manieren van gebruik is of van gebruik voor andere doeleinden dan voor het product zijn voorgeschreven ■ schade aan het product als gevolg van vervaarlijk of onjuist onderhoud ■ schade aan het product als gevolg van het gebruik aan reinigen, ongevallen en externe oorzaken (rampen, brand, overstroming...) ■ defecten in de functies van het product als gevolg van onjuiste net-aansluiting, storing van een elektromagnetisch veld, etc. ■ mechanische defecten aan het product (bijv. afbreken van de knoppen, val...) ■ schade als gevolg van het gebruik van ongeschikte media, vullingen, vullingen (batterijen) of ongeschikte operationele omstandigheden (bijv. hoge omgevingstemperatuur, zeer vochtige omgeving, aardbevingen...) ■ schade of reparatie of andere ingrepen die door niet-bevoegd of niet-geautoriseerd personeel (of serviceorganisatie) aan het product zijn gedaan ■ gevallen waarin de eindgebruiker bij een verzoek tot reparatie binnen de garantieperiode niet bewijst dat hij daar recht op heeft (wanneer en waar hij het teruggestuurde product gekocht heeft) ■ gevallen waarin de gegevens op de overlegde documenten verschillen van de gegevens die op het product vermeld worden. ■ gevallen waarin het teruggestuurde product niet geïdentificeerd kan worden aan de hand van het product dat vermeld wordt in de documenten waarmee de eindgebruiker zijn recht op reparatie binnen de garantieperiode uitoefent (bijv. beschadigde serie nummers of garantiezegel, veranderde gegevens in de documenten...)



Заполняется продавцом.

Название:

Тип:

Серийный номер изделия

В случае ремонта заполняется сервисной организацией.

Дата обращения в сервисный центр:

Число: ..... Месяц: ..... Год: 20 .....

Дата принятия в ремонт:

Число: ..... Месяц: ..... Год: 20 .....

Причина неисправности:

A termék azonosításra alkalmas részeinek meghatározása (amennyiben alkalmazható):

Номер документа, подтверждающего продажу:

Дата покупки (ввода в эксплуатацию):

Число: ..... Месяц: ..... Год: 20 .....

Печать продавца:

Способ ремонта:

Дата возврата изделия обратно заказчику:

Число: ..... Месяц: ..... Год: 20 .....

Новый гарантийный срок – продлен на срок проведения ремонта:

Число: ..... Месяц: ..... Год: 20 .....

Печать сервисной организации:

## Авторизованные сервисные центры

**AO «FAST ČR»**

Чернокоστεлецка 1621  
251 01 Ржичаны  
Чешская Республика  
Тел.: +420/323 204 120  
Факс: +420/323 204 121  
servis.praha@fastcr.cz  
www.fastcr.cz

**AO «FAST ČR»**

Цейл 31  
602 00 Брно  
Чешская Республика  
Тел.: +420/531 010 295  
Факс: +420/531 010 296  
servis.brno@fastcr.cz  
www.fastcr.cz

**000 «FAST Plus»**

На Пантох 18  
831 06 Братислава  
Словацкая Республика  
Тел.: +421/2/49 105 854  
Факс: +421/2/49 105 859  
servis@fastplus.sk  
www.fastplus.sk

## Авторизованные сервисные центры

**Fast Hungary Kft.**

Dulácska u. 1/a.  
H-2045 Törökbálint  
Magyarország  
Тел.: + 36/ 23 330 905  
Факс: + 36/ 23 330 827  
info@fasthungary.hu  
www.fasthungary.hu

**Arconet sp. z o.o.**

W celu znalezienia  
najbliższego serwisu  
prosimy zadzwonić:  
0801 44 33 22  
Lub odwiedzić stronę  
internetową:  
www.arconet.pl

**Uab „Senuku Prekybos**

**Centras” Garantinis Servisas**  
Jonavos G. 62, Lt-44192,  
Kaunas, Lithuania  
Тел.: +370 37 212 146  
Текс.: +370 37 212 165  
garrem@senukai.lt  
www.senukai.lt

## Условия гарантии

Продавец предоставляет покупателю гарантию на товар в течение 24 месяцев с момента получения товара покупателем. Гарантия предоставляется при соблюдении следующих условий. Гарантия распространяется только на новый товар, проданный потребителю для целей использования, указанных в соответствующей инструкции по эксплуатации. Покупатель имеет право обратиться с претензией, связанной с ответственностью за некачественный товар (рекламацией), непосредственно к продавцу, у которого был приобретен товар, либо в авторизованный сервисный центр, указанный ниже. Покупатель обязан предъявить рекламацию без необоснованной задержки, чтобы избежать ухудшения исправности, но не позднее, чем до конца истечения гарантийного срока. Покупатель обязан при решении рекламации оказывать содействие, необходимое для проверки наличия заявленного дефекта. В рамках процедуры рассмотрения жалоб принимается только комплектный и, в целях соблюдения гигиенических правил, чистый товар. В случае если претензия является обоснованной, гарантийный срок продлевается на период с момента принятия товара для проведения гарантийного ремонта изделия по момент получения отремонтированного товара покупателем, либо по момент, когда покупатель обязан получить товар после проведения гарантийного ремонта. Покупатель обязан предъявить документы, подтверждающие его право на проведение гарантийного ремонта (документ, подтверждающий покупку, гарантийный талон, документ о вводе в эксплуатацию ...).

### Гарантийные обязательства на товар, главным образом, не распространяются на:

■ недостатки, на которые была предоставлена скидка ■ износ и повреждения, вызванные обычным использованием изделия ■ повреждения изделия в результате неспециализированной или неправильной установки и монтажа, использования изделия в противоречии с Инструкцией по эксплуатации, действующим законодательством и общезвестными и обычными способами использования, в связи с использованием товара для других целей, чем те, для которых он предназначен ■ повреждения изделия, связанные с пренебрежением или неправильным техническим обслуживанием ■ повреждения изделия, вызванные его загрязнением, аварией и форс-мажорными обстоятельствами (стихийными бедствиями, пожаром, попаданием воды ...) ■ неисправности изделия, вызванные неадекватным качеством сигнала, помехами электромагнитного поля и т.д. ■ механические повреждения изделия (например, отломанная кнопка, падение ...) ■ повреждения, вызванные использованием неподходящих носителей, расходных материалов (батарей) или в результате ненадлежащих условий эксплуатации (напр., высокой температуры окружающей среды, высокой влажности, ударов ...) ■ повреждения, изменения или другое вмешательство в результате самостоятельного ремонта изделия или ремонта, проведенного неуполномоченным или неавторизованным лицом (сервисным центром) ■ случаи, когда покупатель не подтвердит правомерность своих прав на гарантийный ремонт (когда и где был приобретен товар, на который распространяется гарантия) ■ случаи, когда данные в предоставленных документах отличаются от информации, содержащейся на изделии ■ случаи, когда изделие, на которое заявлена рекламация, не является тождественным с изделием, указанным в документах, которыми покупатель подтверждает свое право на проведение гарантийного ремонта (напр., повреждение серийного номера или гарантийной пломбы устройства, исправление данных в документах ...)





 **FIELDMANN**<sup>®</sup>  
Home & Garden Performance