

ORIGINÁLNÍ (PŮVODNÍ) NÁVOD K OBSLUZE

RES 3044

Elektrický drtič zahradního odpadu

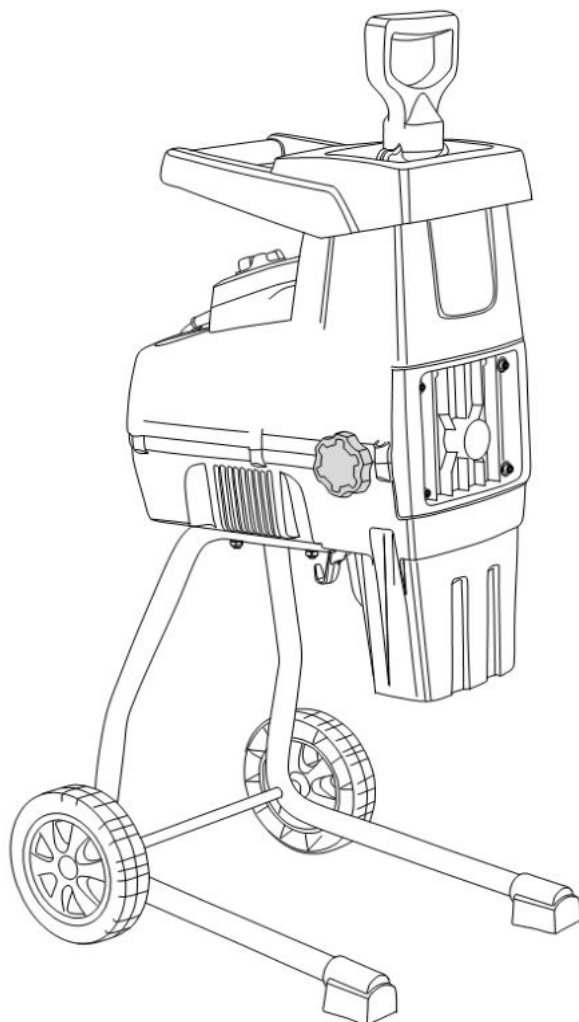

UPOZORNĚNÍ: Před použitím tohoto výrobku si pečlivě přečtete celý návod k obsluze.



Výrobce:

GARLAND distributor, s.r.o., Hradecká 1136, 50601 Jičín, Česká republika

Popis symbolů



Účelem použití symbolů v tomto návodu je upoutat vaši pozornost na možná nebezpečí. Bezpečnostní symboly a vysvětlení, které je doprovází, musí být perfektně pochopeny. Varování v nich nezamezují nebezpečí a nemohou nahradit správnou činnost pro zamezení nebezpečí.



Splňuje požadavky příslušných evropských směrnic a nařízení.



Tento symbol před bezpečnostní poznámkou označuje opatření, výstrahu nebo nebezpečí. Ignorování tohoto varování může mít za následek váš úraz nebo úraz jiné osoby. Chcete-li omezit nebezpečí zranění, požáru nebo úrazu elektrickým proudem, řiďte se vždy zobrazenými doporučeními.



Přečtěte si návod k obsluze.

Před každým použitím si přečtěte příslušný odstavec tohoto návodu.



Při práci s tímto zařízením používejte ochranu zraku a sluchu.



Používejte ochranné rukavice.



Nepoužívejte tento stroj jako žebřík.



Nevystavujte stroj dešti.



Dojde-li k poškození nebo k přeseknutí napájecího kabelu, okamžitě odpojte zástrčku kabelu od zásuvky.



Zabraňte přístupu nepovolaných osob.

Nebezpečí zranění způsobené odlétávajícími předměty! Vždy udržujte dostatečnou bezpečnou vzdálenost. Dejte si pozor na odmršťované předměty. Vzdálenost mezi strojem a okolo stojícími osobami musí být nejméně 15 metrů.



Nebezpečí – Rotující nože. Je-li stroj v chodu, udržujte ruce a nohy mimo otvory drtiče.



VAROVÁNÍ! Před seřizováním, čištěním, servisem, údržbou a opravou, nebo je-li zamotaný nebo poškozený kabel, vypněte stroj a odpojte zástrčku od síťové zásuvky.



Před manipulací s komponenty stroje počkejte, dokud se všechny pohybující se díly zcela nezastaví.

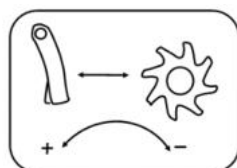

„-“ Otočením šroubu ve směru pohybu hodinových ručiček se vůle zmenší.

„+“ Otočením šroubu proti směru pohybu hodinových ručiček se vůle zvětší.



Poloha nože vpředu.



Poloha nože vzadu.



Symbol přeškrtnuté pojízdné nádoby na odpad udává, že zařízení a jeho součásti je třeba likvidovat odděleně od domovního odpadu. Vyřazené zařízení je třeba odevzdat k recyklaci v souladu s místními předpisy týkajícími se ekologické likvidace odpadů. Tím, že takto označené zařízení oddělíte od domovního odpadu, přispějete ke snížení objemu odpadu odesílaného do spaloven nebo ukládaného na skládkách a minimalizujete jakýkoli potenciální nepříznivý dopad na lidské zdraví a životní prostředí.

Bezpečnostní pokyny pro drtiče / štěpkovače

DŮLEŽITÉ

PŘED POUŽITÍM SI PEČLIVĚ PŘEČTĚTE - USCHOVEJTE PRO DALŠÍ NAHLÉDNUTÍ

- Je-li napájecí kabel poškozen, musí být vyměněn výrobcem, jeho servisním technikem nebo osobami s příslušnou kvalifikací, aby bylo zamezeno případným nebezpečím.
- Děti si nesmí s tímto zařízením hrát.

Bezpečné pracovní postupy pro elektrické drtiče / štěpkovače

1. Školení

- a) Pečlivě si přečtěte tyto pokyny. Seznamte se s ovládacími prvky a správným použitím tohoto zařízení.
- b) Nikdy nedovolte dětem, osobám s omezenými fyzickými, smyslovými nebo duševními schopnostmi, nebo osobám, které nemají dostatečné zkušenosti a znalosti, nebo osobám, které nejsou seznámeny s těmito pokyny, aby používaly tento stroj. Minimální věk obsluhy mohou upravovat místní předpisy.
- c) Pamatujte si, že obsluha nebo uživatel stroje odpovídá za nehody nebo rizika, která hrozí dalším osobám nebo jejich majetku.

2. Příprava

- a) Používejte ochranu sluchu a ochranné brýle. Používejte je vždy při práci s tímto strojem.

- b) Při práci s tímto strojem vždy používejte pevnou obuv a dlouhé kalhoty. Nepracujte s tímto strojem, jste-li bosí nebo máte-li otevřené sandály. Nenoste oblečení, které je příliš volné nebo ze kterého visí šňůrky nebo jiné doplňky.
- c) Používejte tento stroj v doporučené poloze a pouze na pevném, rovném povrchu.
- d) Nepracujte s tímto strojem na dlážděném nebo šterkovém povrchu, kde by mohl odmrštěný materiál způsobit zranění.
- e) Před použitím vždy proveďte vizuální kontrolu, zda jsou bezpečně upevněny **drticí prvky**, šrouby **drticích prvků** a ostatní spojovací prvky, zda není poškozeno těleso stroje, a zda jsou na určeném místě kryty a **mřížky**. Opotřebená nebo poškozená díly vyměňujte v sadách, aby bylo zajištěno vyvážení. Vyměňte poškozené nebo nečitelné štítky.
- f) Před použitím proveďte kontrolu napájecího a prodlužovacího kabelu, zda nedošlo k jejich poškození. Dojde-li během použití tohoto zařízení k poškození napájecího kabelu, okamžitě odpojte zástrčku napájecího kabelu od síťové zásuvky. **NEDOTÝKEJTE SE NAPÁJECÍHO KABELU PŘED JEHO ODPOJENÍM OD ZDROJE NAPÁJENÍ.** Nepoužívejte tento stroj, je-li poškozen nebo opotřeben napájecí kabel.
- g) Nikdy nepracujte s tímto zařízením, jsou-li v blízkosti lidé, zejména děti nebo domácí zvířata.

3. Provoz

- a) Před spuštěním stroje se ujistěte, zda je prázdná násypka.
- b) Udržujte obličej a tělo mimo **plnicí otvor**.
- c) Nedovolte, aby se ruce nebo jiná část těla či oděvu dostaly do plnicího otvoru, **výstupního skluzu** nebo do blízkosti pohyblivých dílů.
- d) Vždy udržujte rovnováhu a stůjte ve stabilní poloze. Nepřekázejte sami sobě. Při vkládání materiálu do zařízení nikdy nestůjte výše než je základna stroje.
- e) Při obsluze tohoto stroje vždy stůjte mimo dosah **výstupního otvoru**.
- f) Při vkládání materiálu do stroje buďte velmi opatrní, aby se do stroje nedostaly části kovu, kameny, láhve, plechovky nebo jiné cizí předměty.
- g) Narazí-li drticí mechanismus do cizího předmětu nebo začne-li stroj vydávat jakékoli neobvyklé zvuky nebo začne-li vibrovat, okamžitě odpojte stroj od **napájecího zdroje** a počkejte na jeho zastavení. Odpojte stroj od napájecího zdroje a před opětovným spuštěním a provozem stroje proveďte následující kroky:
 - i. Zkontrolujte, zda nedošlo k poškození;
 - ii. Vyměňte nebo opravte všechny poškozené části.
 - iii. Proveďte kontrolu a utažení všech uvolněných částí.
- h) Nenechávejte zpracovávaný materiál hromadit v zóně **výstupního otvoru**. Tak můžete zabránit správnému výstupu materiálu, což může vést k vyhazování materiálu přes plnicí otvor.
- i) Dojde-li k ucpání stroje, před odstraňováním materiálu vypněte **stroj** a odpojte zástrčku napájecího kabelu od síťové zásuvky.

- j) Nikdy nepracujte s tímto zařízením s poškozenými ochrannými kryty nebo bez bezpečnostních zařízení, například bez řádně nasazeného vaku na nečistoty.
- k) Dbejte na to, aby nebyl **motor** zanesen zpracovaným materiálem nebo jinými nahromaděnými nečistotami, aby nedošlo k poškození **motoru** nebo k možnému požáru.
- l) Nepřepravujte tento stroj, je-li **motor** v chodu.
- m) Zastavte stroj a odpojte zástrčku napájecího kabelu od síťové zásuvky. Ujistěte se, zda došlo k zastavení všech pohybujících se dílů.
 - i. Při každém opouštění stroje.
 - ii. Před čištěním a uvolněním otvoru pro odvod posečené trávy.
 - iii. Před kontrolou, čištěním nebo prováděním práce na stroji.
 - iv. Po nárazu do cizího předmětu, aby byla provedena kontrola poškození stroje.
 - v. Dochází-li k nadměrným vibracím stroje, proveďte kontrolu ihned.
- n) Nenaklánějte tento stroj, je-li **motor** v chodu.
- o) Vždy dbejte na stabilní postoj a chodíte, nikdy neběhejte.
- p) Nepoužívejte tento stroj ve špatných povětrnostních podmínkách, zejména v případě, kdy hrozí riziko blesku.
- q) Udržujte prodlužovací kabely v bezpečné vzdálenosti od pohybujících se nebezpečných dílů, abyste zabránili jejich poškození, což by mohlo vést ke kontaktu s díly pod napětím.
- r) Nikdy nepřipojujte poškozený napájecí kabel k napájecímu zdroji a nedotýkejte se poškozeného napájecího kabelu dříve, než bude odpojen od napájecího zdroje, protože poškozené kabely mohou vést ke kontaktu s díly pod napětím.

4. Údržba a skladování

- a) Je-li stroj zastaven z důvodu provádění servisu, kontroly nebo uložení, nebo za účelem výměny příslušenství, zastavte motor, odpojte stroj od napájecího zdroje a ujistěte se, zda došlo k úplnému zastavení všech pohybujících se dílů. Před prováděním jakékoli kontroly, seřízení atd., nechejte zařízení vychladnout. Provádějte pečlivou údržbu stroje a udržujte jej v čistotě.
- b) Uložte stroj na suchém místě, mimo dosah dětí.
- c) Před uložením nechejte vždy stroj vychladnout.
- d) Při údržbě **drticího mechanismu** si uvědomte, že i v případě, kdy je **motor** vypnutý z důvodu blokovací funkce krytu, **drticí mechanismus** se může ještě pohybovat.
- e) Z bezpečnostních důvodů provádějte výměnu opotřebovaných nebo poškozených dílů. Používejte pouze originální náhradní díly a příslušenství.
- f) Nikdy se nepokoušejte deaktivovat blokovací funkci krytu.

5. Doplnkové bezpečnostní pokyny pro stroje s pytlovacím příslušenstvím

Před nasazením nebo sejmutím pytle stroj vždy vypněte.

6. Doporučení

- Používejte pouze prodlužovací kabely schválené pro venkovní použití, které jsou chráněny proti postříkání vodou. Prodlužovací kabel musí mít vodiče s průřezem minimálně 1,5 mm² u délky kabelu menší než 25 m a vodiče s průřezem 2,5 mm² u délky kabelu větší než 25 m. Před použitím vždy odviňte z cívky celou délku kabelu. Kontrolujte stav kabelu.
- Tento stroj musí být napájen pouze z napájecího okruhu, který je chráněn proudovým chráničem (RCD) s hodnotou vypínacího proudu maximálně 30 mA.
- Netahejte za kabel, chcete-li odpojit zástrčku od zásuvky. Chraňte kabel před horkem, olejem a ostrými hranami.

Určené použití

Tento zahradní drtič je určen pro drcení většiny zahradního odpadu, včetně větví prořezaných stromů, zbytků živých plotů, větviček a jiného organického zahradního odpadu. Rozdrcený odpad je ideální pro účely kompostování nebo pro získání menšího množství odpadu, který usnadní likvidaci.



Nesmíte do drtiče vkládat kameny, sklo, kovy, kosti a plastové nebo textilní odpadové materiály.

Neprovádějte drcení kořenů nebo části rostlin, na kterých je stále zemina, aby nedošlo k příliš rychlému opotřebování nožů.

Jakékoli jiné použití, které není výslovně povoleno v tomto návodu, může způsobit poškození tohoto stroje a představuje riziko pro uživatele.

Tento stroj je určen pouze pro domácí použití. Není určen pro komerční nebo průmyslové použití. Bude-li tento stroj používán pro komerční nebo průmyslové účely, bude zrušena platnost záruky.

Technické údaje

Model	RES3044
Napětí	230–240 V~, 50 Hz
Příkon	3000 W (P40)
Otáčky naprázdno	60 min ⁻¹
Maximální průměr větve	44 mm
Hmotnost	17,5 kg
Naměřená hladina akustického tlaku	70.3 dB (A), K = 3 dB (A)
Naměřená hladina akustického výkonu	90,1 dB (A), K = 2,36 dB (A)
Zaručená hladina akustického výkonu:	92 dB (A)

Ochrana před úrazem elektrickým proudem	Třída II
Třída ochrany proti kapalinám	IPX4

Vysvětlení typu provozního cyklu 2 800 W (P40): nepřetržitý periodický pracovní cyklus. Nepřetržitý periodický pracovní cyklus 2 800 W (P40), řídicí se indikací doby trvání pracovního cyklu, jak je uvedeno na výkonovém štítku.

To znamená, že stroj může být nepřetržitě používán v sekvenci stejných provozních cyklů, přičemž každý cyklus se skládá z provozní doby (40 %) při konstantním zatížení (2 800 W) a z provozní doby (60 %) naprázdno. Neexistuje čas bez napájení a v klidovém stavu.

Informace o hluku

Naměřené hodnoty hluku jsou stanoveny podle normy EN 50434:2014

Uvedené hodnoty hluku představují emisní hladiny a nejedná se nutně o bezpečné pracovní hladiny. I když existuje vztah mezi úrovněmi emisí a expozice, není možné použít tyto hodnoty pro spolehlivé určení, zda je nebo není nutné provedení dalších opatření. Faktory, které ovlivňují skutečnou úroveň expozice zaměstnance zahrnují charakteristiku pracovního prostoru, další zdroje hluku atd., například počet strojů a jiné související procesy, a délku doby, po kterou je obsluha hluku vystavena. Také povolená úroveň expozice se může v jednotlivých zemích lišit. Tato informace ovšem umožní uživateli učinit si lepší vyhodnocení nebezpečí a rizik.

Používejte ochranu sluchu!

POPIS STROJE

1. Plnicí násypka
2. Zabudovaná zástrčka
3. Seřizovací šroub protikladní desky
4. Bezpečnostní spínač (Ochrana proti přetížení)
5. Spínač zapnuto/vypnuto
6. Spínač pro chod vpřed/vzad
7. Opěrná patka
8. Kolečko
9. Kryt kol
10. Zadní kryt
11. Sběrný vak
12. Tlačná tyč
13. Rukojeť



Montáž

MONTÁŽ DRTIČE

1. Nasadte dodanou podložku (B) a objímku (C) na osu kol. (Obr. 1B)
2. Nasadte kola (D) a namontujte a rukou utáhněte matici (E). (Obr. 1C)
3. Pomocí dodaného šestihránného klíče (F) utáhněte osu kola a současně pevně zajistěte matici pomocí klíče (G). (Obr. 1D)
4. Nakonec nasadte doprostřed kola kryt kola (H). (Obr. 1E)
5. Otočte drtič spodní stranou nahoru a nasadte na drtič podpěrnou trubku. (Obr. 1A)
6. Klíčem utáhněte 4 šrouby a upevněte trubku k tělesu drtiče. (Obr. 1A)

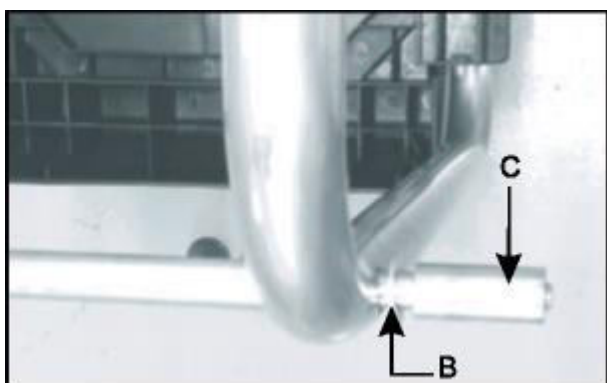

Obr. 1B

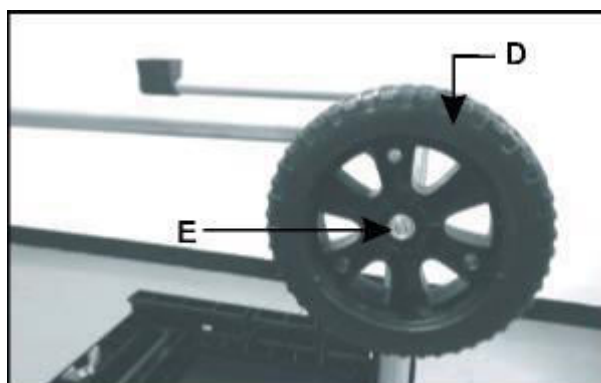

Obr. 1C

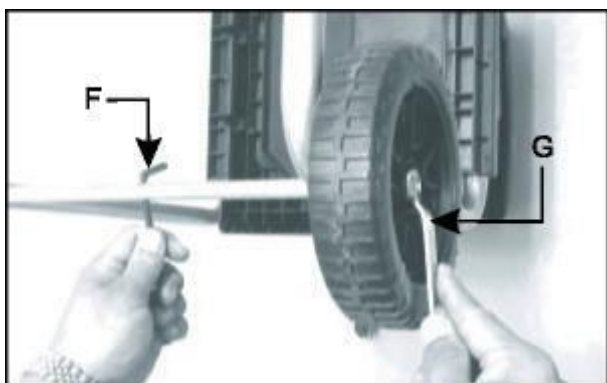

Obr. 1D

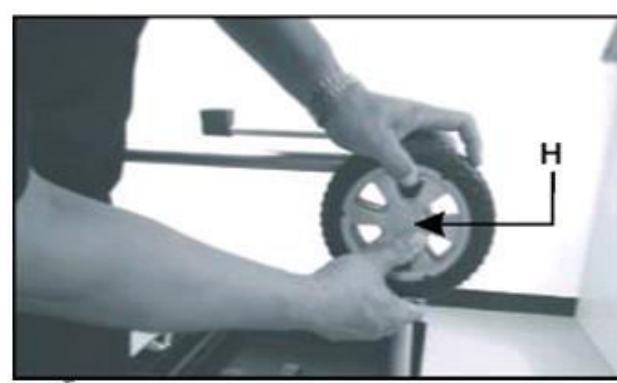

Obr. 1E



Obr. 1A



Obr. 2

POZOR: Při naklopení stroje na kola dávejte pozor, protože stroj má nerovnoměrně rozloženou váhu, když je nakloněný a při převážení.

INSTALACE PYTLE

1. Zavěste zavěšené kroužky na háčky (A) na obou stranách spodního krytu. (Obr. 2)

Provoz

STARTOVÁNÍ A/NEBO ZASTAVENÍ

1. Přepněte spínač chodu vpřed/vzad (A) do polohy "+" .
2. Přepněte spínač zapnuto/vypnuto (B) do polohy ON (I), aby došlo k spuštění motoru.
3. Přepněte spínač zapnuto/vypnuto (B) do polohy OFF (O), aby došlo k zastavení motoru.

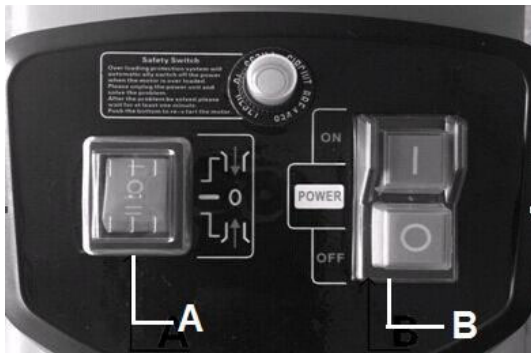

Obr. 3



POZOR

Poškození stroje v důsledku nesprávného provozu.

Nesprávná manipulace může mít za následek poškození stroje.

Nakládejte materiál určený k drcení do stroje až po zapnutí. Nenakládejte materiál určený k drcení po vypnutí stroje.



POZNÁMKA:

Stroj je vybaven bezpečnostním spínačem, který brání náhodnému spuštění po výpadku napětí.

OCHRANA PROTI PŘETÍŽENÍ

Tento stroj je vybaven ochranou proti přetížení. Bezpečnostní spínač automaticky vypne napájení, aby chránil motor před poškozením. Když došlo k přetížení motoru.

Před opětovným spuštěním vyčkejte nejméně 1 minutu, potom nejdříve stiskněte resetovací tlačítko a potom spínač zapnuto/vypnuto. Jestliže se motor nespustí, proveďte následující:

1. Stiskněte bezpečnostní spínač (A).
2. Přepněte spínač chodu vpřed/vzad (B) do polohy REVERSE (vzad) "-" .
3. Stiskněte a podržte spínač zapnuto/vypnuto v poloze ON (I) a odstraňte všechny předměty, které by mohly blokovat nože (obr. 4).



Obr. 4



POZOR:

Při provádění výše uvedených kroků vždy používejte ochranné rukavice.

NÁVOD K POUŽITÍ

1. Vložte materiál určený k drcení do otvoru na pravé straně. Materiál bude automaticky vtažen do stroje sekacím zařízením otáčejícím se proti směru pohybu hodinových ručiček.
2. Nezaplňujte otvor úplně, aby nedošlo k zablokování stroje.
3. Střídavě nakládejte větve a hrabanku, která je mírně vlhká a trouchnivá. Toto rovněž pomůže zamezit zablokování nožů.
4. Rozměklý kuchyňský odpad musí být kompostován, nikdy jej nedávejte do drtiče!
5. Větve s listy musí vždy zcela projít drtičem a musí být zcela odstraněny před naložením nového materiálu do stroje. Zajistěte, aby drcený materiál mohl padat volně do sběrné nádoby bez blokování výstupu.
6. Větrací otvor nesmí být ucpaný drceným materiálem.
7. Nepřetržitě drcení silného dřeva nebo větví může způsobit zablokování stroje.
8. Měkký materiál, jako jsou větve nebo výhonky, může snadno ucpat vstup. Použijte tlačnou tyč pro zasunutí materiálu do stroje.
9. Vždy zkontrolujte materiál vkládaný do drtiče, zda v něm nejsou hřebíky a kameny, protože by mohly vážně poškodit drtič.

ČIŠTĚNÍ A ÚDRŽBA



Před zahájením čištění a údržby se ujistěte, zda je zahradní drtič vypnutý a zda je odpojen od síťového napájení. Při čištění nožů sekacího zařízení vždy noste pevné kožené rukavice. Aby byl zajištěn nejlepší možný výkon zahradního drtiče, musí být udržován v čistotě.

1. Po použití vždy ihned zahradní drtič očistěte.
2. Nenechávejte materiál zaschnout a ztvrdnout na jakémkoliv povrchu zahradního drtiče. To přímo ovlivňuje drticí výkon.
3. Zajistěte, aby vstupní skluz a výstupní skluz byly udržovány čisté a bez veškerého odpadního materiálu.

4. Ujistěte se, zda jsou utaženy a zajištěny všechny šrouby a matice.
5. Vždy nechte jakékoli poškození nebo opotřebované díly opravit nebo vyměnit kvalifikovanými pracovníky.
6. Nepoužívejte čisticí prostředky nebo rozpouštědla, protože mohou způsobit nenapravitelná poškození stroje. Chemikálie mohou zničit plastové díly.

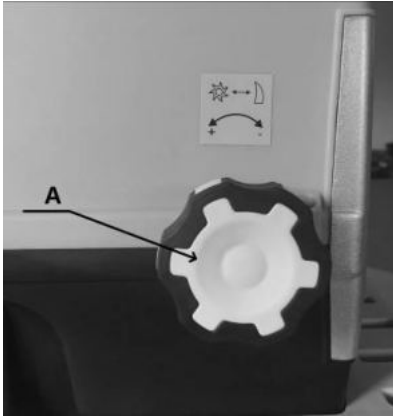

Obr. 5A

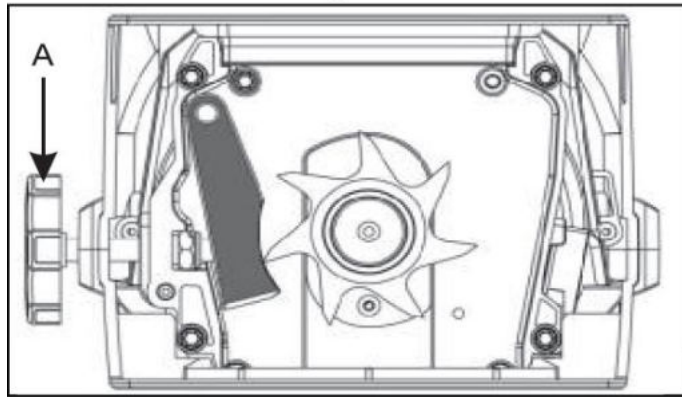

Obr. 5B



POZOR

Odstraňte nečistoty a zbytky materiálu po každém použití.
 Nečistěte stroj tekoucí vodou nebo vysokým tlakem.
 Nepoužívejte žádné agresivní čisticí prostředky nebo rozpouštědla.
 Používejte k čištění měkký kartáč nebo hadr.

DEMONTÁŽ OPĚRNÉ DESKY

1. Otevřete zadní kryt povolením 4 šroubů (A). (Obr. 6A)
2. Vyjměte opěrnou desku (B) a vyměňte ji za novou. (Obr. 6B)
3. Namontujte zadní kryt zpět a utáhněte šrouby klíčem.



Obr. 6A

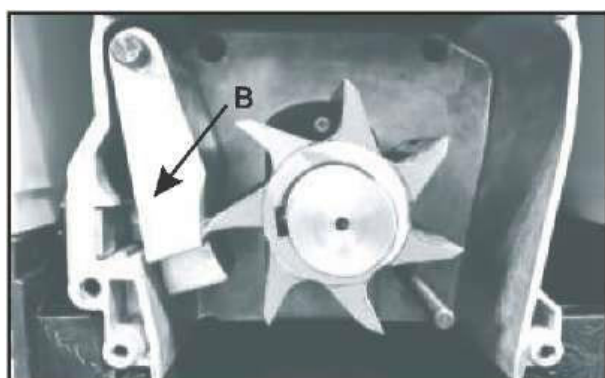

Obr. 6B

Odstraňování závad

Závada	Příčina	Řešení
Motor neběží	Došlo k aktivaci ochrany proti přetížení	Nastavte spínač chodu vpřed/vzad do polohy jako na obr. 4-B a stiskněte resetovací tlačítko, držte stisknutý spínač zapnuto/vypnuto, aby došlo ke krátkodobému spuštění drtiče. Po odstranění zablokování nastavte resetovací
	Porucha napájení	Zkontrolujte napájecí kabel, zástrčku, vaši domácí pojistku a jistič.
	Bezpečnostní spínač na sběrném zásobníku není zajištěn v požadované poloze	Ujistěte se, zda je sběrný zásobník v požadované poloze a zda je zajištěn.
Materiál určený k drcení není vtahován	Sekací nůž se otáčí v opačném směru dozadu.	Změňte směr otáčení.
	Nahromaděný materiál ve vkládací násypce	Nastavte spínač chodu vpřed/vzad do polohy jako na obr. 4-B a zapněte drtič. Vytáhněte materiál z vkládací násypky. Znovu vložte silné větve do násypky tak, aby se sekací nůž znovu okamžitě nezasekl do již vysekaných zářezů.
	Sekací nůž je zablokovaný	Nastavte spínač chodu vpřed/vzad do polohy jako na obr. 4-B a zapněte drtič. Sekací nůž se bude nyní otáčet směrem dozadu, čímž dojde k uvolnění zablokovaného materiálu.

Pozor! Jakmile dojde k úplnému zastavení drtiče, nastavte spínač chodu vpřed/vzad do požadované polohy.

Údržba a uložení

Starejte se pečlivě o svůj stroj a pravidelně jej čistěte, abyste dosáhli dlouhodobé účinnosti a výkonu.

Udržujte větrací otvory čisté a zbavené prachu.

Pro čištění stroje používejte pouze navlhčený hadřík a měkký kartáč. Nikdy stroj nenamáčejte a

nestříkejte na něj vodu.

Nepoužívejte čisticí prostředky nebo rozpouštědla, protože mohou způsobit nenapravitelná poškození stroje. Chemikálie mohou zničit plastové díly.

Čas od času proveďte kontrolu utažení upevňovacích šroubů podvozku.

Z důvodu ochrany drtiče před korozí při dlouhodobém uložení ošetřete sekací nůž olejem, který neohrožuje životní prostředí.

Je-li stroj zastaven z důvodu provádění servisu, kontroly nebo uložení, nebo za účelem výměny příslušenství, zastavte motor, **odpojte napájecí kabel (odpojte stroj od napájecího zdroje)**, a ujistěte se, zda došlo k zastavení všech pohybujících se dílů. Před prováděním kontrol, seřízení, atd., nechejte stroj dostatečně vychladnout.

Uložte stroj na suchém místě. Při dlouhodobém odstavení nechejte stroj krátkodobě v chodu, aby došlo k jeho oschnutí. Před uložení nechejte stroj vždy vychladnout.

Při údržbě sekacího nože si uvědomte, že i v případě, kdy se stroj nespustí díky blokovací funkci krytu, pracovní nože se mohou dát do pohybu díky ručnímu spuštění mechanismu.

PREKLAD ORIGINÁLNÉHO NÁVODU NA OBSLUHU

RES 3044

Elektrický drvič záhradného odpadu

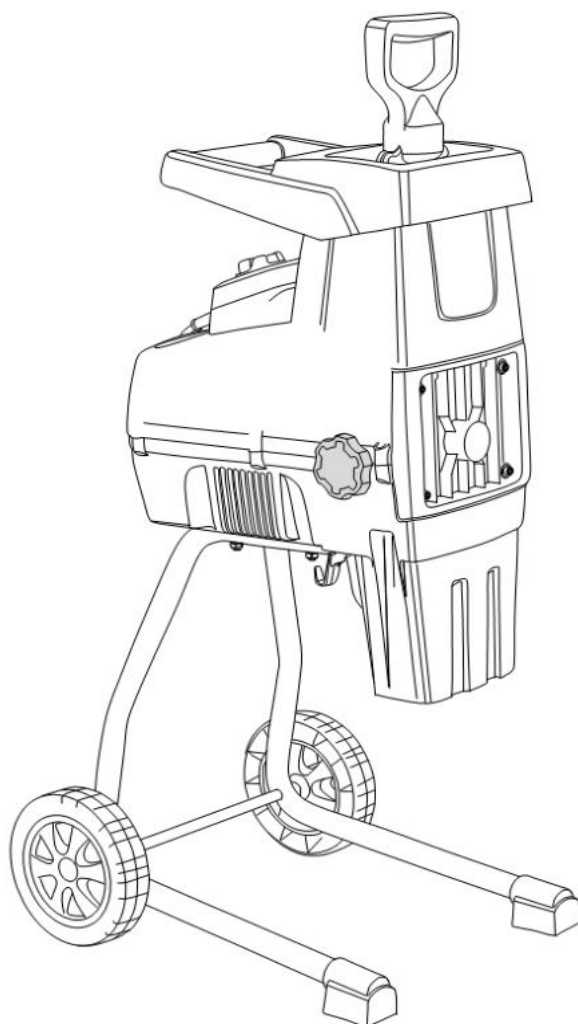

UPOZORNENIE: Pred použitím tohto výrobku si pozorne prečítajte celý návod na obsluhu.



Výrobca:

GARLAND distributor, s.r.o., Hradecká 1136, 50601 Jičín, Česká republika

Popis symbolov



Účelom použitia symbolov v tomto návode je upútať vašu pozornosť na možné nebezpečenstvá. Bezpečnostné symboly a vysvetlenia, ktoré ich sprevádzajú, musia byť perfektne pochopené. Varovania v nich nezamedzujú nebezpečenstvu a nemôžu nahradiť správnu činnosť na zamedzenie nebezpečenstvu.



Spĺňa požiadavky príslušných európskych smerníc a nariadení.



Tento symbol pred bezpečnostnou poznámkou označuje opatrenie, výstrahu alebo nebezpečenstvo. Ignorovanie tohto varovania môže mať za následok váš úraz alebo úraz inej osoby. Ak chcete obmedziť nebezpečenstvo zranenia, požiaru alebo úrazu elektrickým prúdom, riadte sa vždy zobrazenými odporúčaniami.



Prečítajte si návod na obsluhu.

Pred každým použitím si prečítajte príslušný odsek tohto návodu.



Pri práci s týmto zariadením používajte ochranu zraku a sluchu.



Používajte ochranné rukavice.



Nepoužívajte tento stroj ako rebrík.



Nevystavujte stroj dažďu.



Ak dôjde k poškodeniu alebo k preseknutiu napájacieho kábla, okamžite odpojte zástrčku kábla od zásuvky.



Zabráňte prístupu nepovolaných osôb.

Nebezpečenstvo zranenia spôsobené odlietavajúcimi predmetmi! Vždy udržiajte dostatočnú bezpečnú vzdialenosť. Dajte si pozor na odmršťované predmety. Vzdialenosť medzi strojom a okolostojacimi osobami musí byť najmenej 15 metrov.



Nebezpečenstvo – Rotujúce nože. Ak je stroj v chode, udržiajte ruky a nohy mimo otvorov drviča.



VAROVANIE! Pred nastavovaním, čistením, servisom, údržbou a opravou, alebo ak je zamotaný alebo poškodený kábel, vypnite stroj a odpojte zástrčku od sieťovej zásuvky.



Pred manipuláciou s komponentmi stroja počkajte, kým sa všetky pohybujúce sa dielce celkom nezastavia.

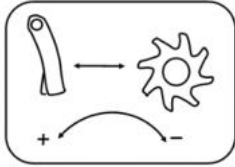

„-“ Otočením skrutky v smere pohybu hodinových ručičiek sa vôľa zmenší.

„+“ Otočením skrutky proti smeru pohybu hodinových ručičiek sa vôľa zväčší.



Poloha noža vpredu.



Poloha noža vzadu.



Symbol prečiarknutej pojazdnej nádoby na odpad udáva, že zariadenie a jeho súčasti je potrebné likvidovať oddelene od domového odpadu. Vyradené zariadenie je potrebné odovzdať na recykláciu v súlade s miestnymi predpismi týkajúcimi sa ekologickej likvidácie odpadov. Tým, že takto označené zariadenie oddelíte od domového odpadu, prispějete k zníženiu objemu odpadu odosielaného do spaľovni alebo ukladaného na skládkach a minimalizujete akýkoľvek potenciálny nepriaznivý dopad na ľudské zdravie a životné prostredie.

Bezpečnostné pokyny pre drviče/štiepkovače

DÔLEŽITÉ

PRED POUŽITÍM SI POZORNE PREČÍTAJTE – USCHOVAJTE NA ĎALŠIE NAZRETIE

- Ak je prívodný kábel poškodený, musí ho vymeniť výrobca, jeho servisný technik alebo osoba s príslušnou kvalifikáciou, aby sa zamedzilo prípadným nebezpečenstvám.
- Deti sa nesmú s týmto zariadením hrať.

Bezpečné pracovné postupy pre elektrické drviče/štiepkovače

1. Školenie

- a) Pozorne si prečítajte tieto pokyny. Oboznámte sa s ovládacími prvkami a správnym použitím tohto zariadenia.
- b) Nikdy nedovoľte deťom, osobám s obmedzenými fyzickými, zmyslovými alebo duševnými schopnosťami, alebo osobám, ktoré nemajú dostatočné skúsenosti a znalosti, alebo osobám, ktoré nie sú oboznámené s týmito pokynmi, aby používali tento stroj. Minimálny vek obsluhy môžu upravovať miestne predpisy.

- c) Pamätajte si, že obsluha alebo používateľ stroja zodpovedá za nehody alebo riziká, ktoré hrozia ďalším osobám alebo ich majetku.

2. Príprava

- a) Používajte ochranu sluchu a ochranné okuliare. Používajte ich vždy pri práci s týmto strojom.
- b) Pri práci s týmto strojom vždy používajte pevnú obuv a dlhé nohavice. Nepracujte s týmto strojom, ak ste bosí alebo ak máte otvorené sandále. Nenoste oblečenie, ktoré je príliš voľné alebo z ktorého visia šnúrky alebo iné doplnky.
- c) Používajte tento stroj v odporúčanej polohe a iba na pevnom, rovnom povrchu.
- d) Nepracujte s týmto strojom na dláždenom alebo štrkovom povrchu, kde by mohol odmrštený materiál spôsobiť zranenie.
- e) Pred použitím vždy vykonajte vizuálnu kontrolu, či sú bezpečne upevnené **drviace prvky**, skrutky **drviacich prvkov** a ostatné spájacie prvky, či nie je poškodené teleso stroja a či sú na určenom mieste kryty a **mriežky**. Opotrebované alebo poškodené diely vymieňajte v súpravách, aby bolo zaistené vyváženie. Vymeňte poškodené alebo nečitateľné štítky.
- f) Pred použitím vykonajte kontrolu napájacieho a predlžovacieho kábla, či nedošlo k ich poškodeniu. Ak dôjde počas použitia tohto zariadenia k poškodeniu napájacieho kábla, okamžite odpojte zástrčku napájacieho kábla od sieťovej zásuvky. **NEDOTÝKAJTE SA NAPÁJACIEHO KÁBLA PRED JEHO ODPOJENÍM OD ZDROJA NAPÁJANIA**. Nepoužívajte tento stroj, ak je poškodený alebo opotrebovaný napájací kábel.
- g) Nikdy nepracujte s týmto zariadením, ak sú v blízkosti ľudia, najmä deti alebo domáce zvieratá.

3. Prevádzka

- a) Pred spustením stroja sa uistite, či je prázdna násypka.
- b) Udržujte tvár a telo mimo **plniaceho otvoru**.
- c) Nedovoľte, aby sa ruky alebo iná časť tela či odevu dostali do plniaceho otvoru, **výstupného sklzu** alebo do blízkosti pohyblivých dielov.
- d) Vždy udržiavajte rovnováhu a stojte v stabilnej polohe. Neprekážajte sami sebe. Pri vkladaní materiálu do zariadenia nikdy nestojte vyššie, než je základňa stroja.
- e) Pri obsluhu tohto stroja vždy stojte mimo dosahu **výstupného otvoru**.
- f) Pri vkladaní materiálu do stroja buďte veľmi opatrní, aby sa do stroja nedostali časti kovu, kamene, fľaše, plechovky alebo iné cudzie predmety.
- g) Ak narazí drviaci mechanizmus do cudzieho predmetu alebo ak začne stroj vydávať akékoľvek neobvyklé zvuky alebo ak začne vibrovať, okamžite odpojte stroj od **napájacieho zdroja** a počkajte na jeho zastavenie. Odpojte stroj od napájacieho zdroja a pred opätovným spustením a prevádzkou stroja vykonajte nasledujúce kroky:
 - i. Skontrolujte, či nedošlo k poškodeniu;
 - ii. Vymeňte alebo opravte všetky poškodené časti.
 - iii. Vykonajte kontrolu a dotiahnite všetky uvoľnené časti.

- h) Nenechávajte spracúvaný materiál hromadiť v zóne **výstupného otvoru**. Tak môžete zabrániť správne mu výstupu materiálu, čo môže viesť k vyhadzovaniu materiálu cez plniaci otvor.
- i) Ak dôjde k zapchatiu stroja, pred odstraňovaním materiálu vypnite **stroj** a odpojte zástrčku napájacieho kábla od sieťovej zásuvky.
- j) Nikdy nepracujte s týmto zariadením s poškodenými ochrannými krytmi alebo bez bezpečnostných zariadení, napríklad bez riadne nasadeného vaku na nečistoty.
- k) Dbajte na to, aby sa **motor** nezanášal spracovaným materiálom alebo inými nahromadenými nečistotami, aby nedošlo k poškodeniu **motora** alebo k možnému požiaru.
- l) Neprepravujte tento stroj, ak je **motor** v chode.
- m) Zastavte stroj a odpojte zástrčku napájacieho kábla od sieťovej zásuvky. Uistite sa, či došlo k zastaveniu všetkých pohybujúcich sa dielov.
 - i. Pri každom opúšťaní stroja.
 - ii. Pred čistením a uvoľnením otvoru na odvod pokosenej trávy.
 - iii. Pred kontrolou, čistením alebo vykonávaním práce na stroji.
 - iv. Po náraze do cudzieho predmetu, aby bola vykonaná kontrola poškodenia stroja.
 - v. Ak dochádza k nadmerným vibráciám stroja, vykonajte kontrolu ihneď.
- n) Nenakláňajte tento stroj, ak je **motor** v chode.
- o) Vždy dbajte na stabilný postoj a choďte, nikdy nebehajte.
- p) Nepoužívajte tento stroj v zlých poveternostných podmienkach, najmä v prípade, keď hrozí riziko blesku.
- q) Udržujte predĺžovacie káble v bezpečnej vzdialenosti od pohybujúcich sa nebezpečných dielov, aby ste zabránili ich poškodeniu, čo by mohlo viesť ku kontaktu s dielmi pod napätím.
- r) Nikdy nepripájajte poškodený napájací kábel k napájaciemu zdroju a nedotýkajte sa poškodeného napájacieho kábla skôr, než bude odpojený od napájacieho zdroja, pretože poškodené káble môžu viesť ku kontaktu s dielmi pod napätím.

4. Údržba a skladovanie

- a) Ak je stroj zastavený z dôvodu vykonávania servisu, kontroly alebo uloženia alebo kvôli výmene príslušenstva, zastavte motor, odpojte stroj od napájacieho zdroja a uistite sa, či došlo k úplnému zastaveniu všetkých pohybujúcich sa dielov. Pred vykonávaním akejkoľvek kontroly, nastavenia atď. nechajte zariadenie vychladnúť. Vykonávajte dôkladnú údržbu stroja a udržiavajte ho v čistote.
- b) Uložte stroj na suchom mieste, mimo dosahu detí.
- c) Pred uložením nechajte vždy stroj vychladnúť.
- d) Pri údržbe **drviaceho mechanizmu** si uvedomte, že aj v prípade, keď je **motor** vypnutý z dôvodu blokovacej funkcie krytu, **drviaci mechanizmus** sa môže ešte pohybovať.

- e) Z bezpečnostných dôvodov vymieňajte opotrebované alebo poškodené diely. Používajte iba originálne náhradné diely a príslušenstvo.
- f) Nikdy sa nepokúšajte deaktivovať blokovaciu funkciu krytu.

5. Doplnkové bezpečnostné pokyny pre stroje s vrecovacím príslušenstvom

Pred nasadením alebo sňatím vreca stroj vždy vypnite.

6. Odporúčania

- Používajte iba predlžovacie káble schválené na vonkajšie použitie, ktoré sú chránené proti postriekaniu vodou. Predlžovací kábel musí mať vodiče s prierezom minimálne 1,5 mm² v prípade dĺžky kábla menšej než 25 m a vodiče s prierezom 2,5 mm² v prípade dĺžky kábla väčšej než 25 m. Pred použitím vždy odviňte z cievky celú dĺžku kábla. Kontrolujte stav kábla.
- Tento stroj sa musí napájať iba z napájacieho okruhu, ktorý je chránený prúdovým chráničom (RCD) s hodnotou vypínacieho prúdu maximálne 30 mA.
- Neťahajte za kábel, ak chcete odpojiť zástrčku od zásuvky. Chráňte kábel pred teplom, olejom a ostrými hranami.

Určené použitie

Tento záhradný drvič je určený na drvenie väčšiny záhradného odpadu vrátane konárov prerezaných stromov, zvyškov živých plotov, vetvičiek a iného organického záhradného odpadu. Rozdrvený odpad je ideálny na účely kompostovania alebo na získanie menšieho množstva odpadu, ktorý uľahčí likvidáciu.



Nesmiete do drviča vkladať kamene, sklo, kovy, kosti a plastové alebo textilné odpadové materiály.

Nedrvte korene alebo časti rastlín, na ktorých je stále zemina, aby nedošlo k príliš rýchlemu opotrebovaniu nožov.

Akékoľvek iné použitie, ktoré nie je výslovne povolené v tomto návode, môže spôsobiť poškodenie tohto stroja a predstavuje riziko pre používateľa.

Tento stroj je určený iba na domáce použitie. Nie je určený na komerčné alebo priemyselné použitie. Ak budete tento stroj používať na komerčné alebo priemyselné účely, znamená to stratu platnosti záruky.

Technické údaje

Model	RES 3044
Napätie	230 – 240 V~, 50 Hz
Príkonnosť	3000 W (P40)
Otáčky naprázdno	60 min ⁻¹

Maximálny priemer konára	44 mm
Hmotnosť	17,5 kg
Nameraná hladina akustického tlaku	70.3 dB (A), K = 3 dB (A)
Nameraná hladina akustického výkonu	90,1 dB (A), K = 2,36 dB (A)
Zaručená hladina akustického výkonu:	92 dB (A)
Ochrana pred úrazom elektrickým prúdom	Trieda II
Trieda ochrany proti kvapalinám	IPX4

Vysvetlenie typu prevádzkového cyklu 2 800 W (P40): nepretržitý periodický pracovný cyklus. Nepretržitý periodický pracovný cyklus 2 800 W (P40), riadiaci sa indikáciou času trvania pracovného cyklu, ako je uvedené na výkonovom štítku.

To znamená, že stroj je možné nepretržite používať v sekvencii rovnakých prevádzkových cyklov, pričom každý cyklus sa skladá z prevádzky (40 %) pri konštantnom zaťažení (2 800 W) a z prevádzky (60 %) naprázdno. Neexistuje čas bez napájania a v pokojovom stave.

Informácie o hluku

Namerané hodnoty hluku sú stanovené podľa normy EN 50434:2014

Uvedené hodnoty hluku predstavujú emisné hladiny a nejde nutne o bezpečné pracovné hladiny. Aj keď existuje vzťah medzi úrovňami emisií a expozície, nie je možné použiť tieto hodnoty na spoľahlivé určenie, či je alebo nie je nutné vykonanie ďalších opatrení. Faktory, ktoré ovplyvňujú skutočnú úroveň expozície zamestnanca zahŕňajú charakteristiku pracovného priestoru, ďalšie zdroje hluku atď., napríklad počet strojov a iné súvisiace procesy, a dĺžku času, keď je obsluha hluku vystavená. Takisto povolená úroveň expozície sa môže v jednotlivých krajinách líšiť. Táto informácia však umožní používateľovi urobiť si lepšie vyhodnotenie nebezpečenstiev a rizík.

Používajte ochranu sluchu!

POPIS STROJA

1. Plniaca násypka
2. Zabudovaná zástrčka
3. Nastavovacia skrutka protikladnej dosky
4. Bezpečnostný spínač (Ochrana proti preťaženiu)
5. Spínač zapnuté/vypnuté
6. Spínač pre chod vpred/vzad
7. Oporná pätká
8. Koliesko
9. Kryt kolies
10. Zadný kryt
11. Zberný vak
12. Tlačná tyč
13. Rukoväť



Montáž

MONTÁŽ DRVIČA

1. Nasadte dodanú podložku (B) a objímku (C) na os kolies. (Obr. 1B)
2. Nasadte kolesá (D) a namontujte a rukou dotiahnite maticu (E). (Obr. 1C)
3. Pomocou dodaného šesťhranného kľúča (F) dotiahnite os kolesa a súčasne pevne zaistite maticu pomocou kľúča (G). (Obr. 1D)
4. Nakoniec nasadte doprostred kolesa kryt kolesa (H). (Obr. 1E)
5. Otočte drvič spodnou stranou nahor a nasadte na drvič podpornú rúrku. (Obr. 1A)
6. Kľúčom dotiahnite 4 skrutky a upevnite rúrku k telesu drviča. (Obr. 1A)

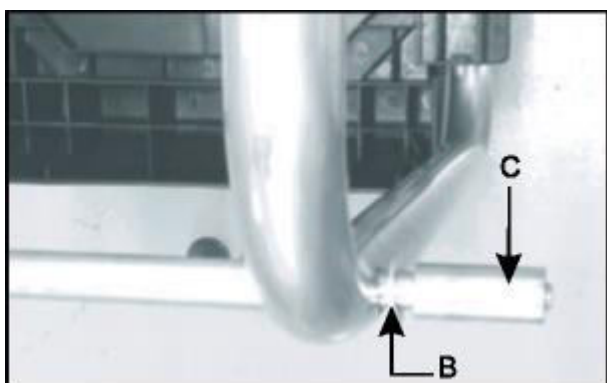

Obr. 1B

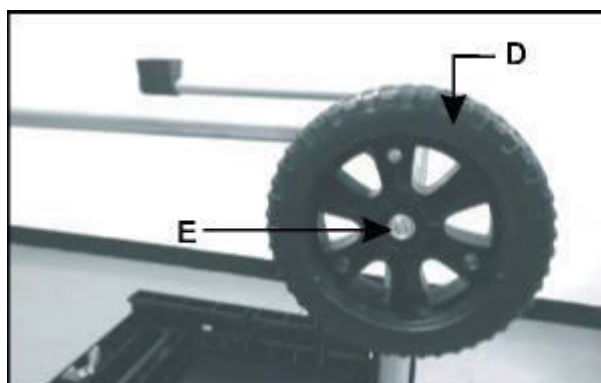

Obr. 1C

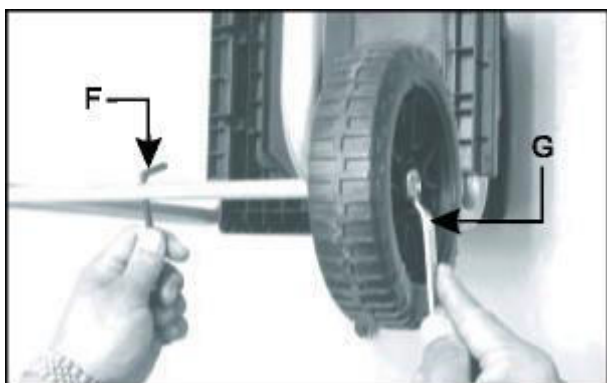

Obr. 1D

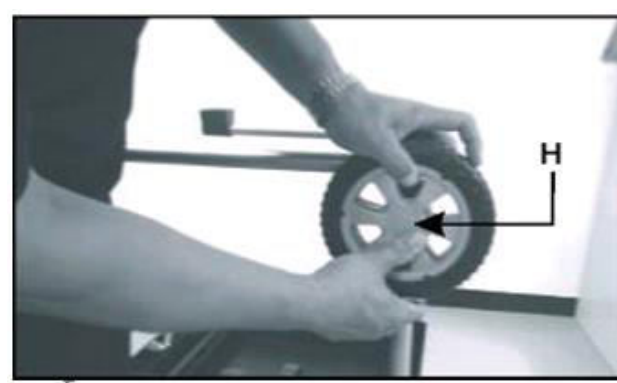

Obr. 1E



Obr. 1A



Obr. 2

POZOR: Pri naklonení stroja na kolesá dávajte pozor, pretože stroj má nerovnomerne rozloženú hmotnosť, keď je naklonený a pri prevážení.

INŠTALÁCIA VRECA

1. Zaveste zavesené krúžky na háčiky (A) na oboch stranách spodného krytu. (Obr. 2)

Prevádzka

ŠTARTOVANIE A/ALEBO ZASTAVENIE

1. Prepnite spínač chodu vpred/vzad (A) do polohy "+" .
2. Prepnite spínač zapnuté/vypnuté (B) do polohy ON (I), aby došlo k spusteniu motora.
3. Prepnite spínač zapnuté/vypnuté (B) do polohy OFF (O), aby došlo k zastaveniu motora.



Obr. 3



POZOR

Poškodenie stroja v dôsledku nesprávnej prevádzky.

Nesprávna manipulácia môže mať za následok poškodenie stroja.

Nakladajte materiál určený na drvenie do stroja až po zapnutí. Nenakladajte materiál určený na drvenie po vypnutí stroja.



POZNÁMKA:

Stroj je vybavený bezpečnostným spínačom, ktorý bráni náhodnému spusteniu po výpadku napätia.

OCHRANA PROTI PREŤAŽENIU

Tento stroj je vybavený ochranou proti preťaženiu. Bezpečnostný spínač automaticky vypne napájanie, aby chránil motor pred poškodením. Keď došlo k preťaženiu motora.

Pred opätovným spustením vyčkajte najmenej 1 minútu, potom najskôr stlačte resetovacie tlačidlo a potom spínač zapnuté/vypnuté. Ak sa motor nespustí, urobte nasledujúce:

1. Stlačte bezpečnostný spínač (A).
2. Prepnite spínač chodu vpred/vzad (B) do polohy REVERSE (vzad) "-" .

3. Stlačte a podržte spínač zapnuté/vypnuté v polohe ON (I) a odstráňte všetky predmety, ktoré by mohli blokovať nože (obr. 4).



Obr. 4



POZOR:

Pri vykonávaní vyššie uvedených krokov vždy používajte ochranné rukavice.

NÁVOD NA POUŽITIE

1. Vložte materiál určený na drvenie do otvoru na pravej strane. Materiál sa automaticky vtiahne do stroja sekacím zariadením otáčajúcim sa proti smeru pohybu hodinových ručičiek.
2. Nezaplňujte otvor úplne, aby nedošlo k zablokovaniu stroja.
3. Striedavo nakladajte vetvy a hrabanku, ktorá je mierne vlhká a práchnivá. To takisto pomôže zamedziť zablokovaniu nožov.
4. Zmäknutý kuchynský odpad sa musí kompostovať, nikdy ho nedávajte do drviča!
5. Pred naložením nového materiálu do stroja musia konáre s listami vždy úplne prejsť drvičom a musia byť úplne odstránené. Zaistite, aby drvený materiál mohol padať voľne do zbernej nádoby bez blokovania výstupu.
6. Vetrací otvor nesmie byť upchatý drveným materiálom.
7. Nepretržité drvenie hrubého dreva alebo vetiev môže spôsobiť zablokovanie stroja.
8. Mäkký materiál, ako sú konáre alebo výhonky, môže ľahko upchať vstup. Použite tlačnú tyč na zasunutie materiálu do stroja.
9. Vždy skontrolujte materiál vkladany do drviča, či v ňom nie sú klnce a kamene, pretože by mohli vážne poškodiť drvič.

ČISTENIE A ÚDRŽBA



Pred začatím čistenia a údržby sa uistite, či je záhradný drvič vypnutý a či je odpojený od sieťového napájania. Pri čistení nožov drviaceho zariadenia vždy noste pevné kožené rukavice. Aby bol zaistený najlepší možný výkon záhradného drviča, je nutné ho udržiavať v čistote.

1. Po použití vždy ihneď záhradný drvič očistite.
2. Nenechávajte materiál zaschnúť a stvrdnúť na akomkoľvek povrchu záhradného drviča. To priamo ovplyvňuje výkon drvenia.

3. Zaistite, aby sa vstupný sklz a výstupný sklz udržiavali v čistom stave a bez akéhokoľvek odpadového materiálu.
4. Uistite sa, či sú dotiahnuté a zaistené všetky skrutky a matice.
5. Vždy nechávajte akékoľvek poškodenie alebo opotrebované diely opraviť alebo vymeniť kvalifikovaným pracovníkom.
6. Nepoužívajte čistiace prostriedky alebo rozpúšťadlá, pretože môžu spôsobiť nenapraviteľné poškodenia stroja. Chemikálie môžu zničiť plastové diely.

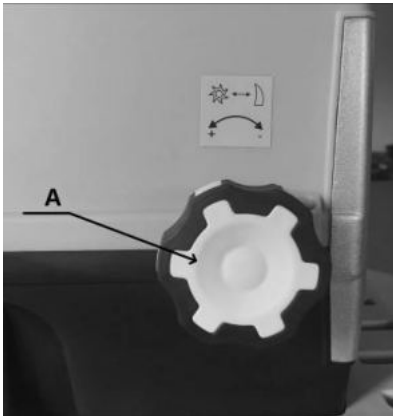

Obr. 5A

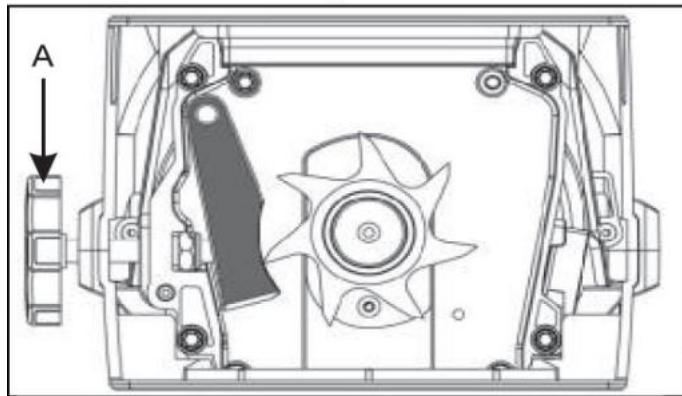

Obr. 5B



POZOR

Odstráňte nečistoty a zvyšky materiálu po každom použití.
 Nečistite stroj tečúcou vodou alebo vysokým tlakom.
 Nepoužívajte žiadne agresívne čistiace prostriedky alebo rozpúšťadlá.
 Používajte na čistenie mäkkú kefu alebo handru.

DEMONTÁŽ OPORNEJ DOSKY

1. Otvorte zadný kryt povolením 4 skrutiek (A). (Obr. 6A)
2. Vyberte opornú dosku (B) a vymeňte ju za novú. (Obr. 6B)
3. Namontujte zadný kryt späť a utiahnite skrutky kľúčom.



Obr. 6A

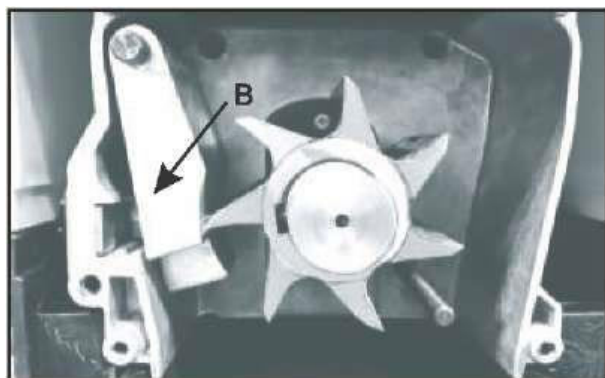

Obr. 6B

Odstraňovanie porúch

Porucha	Príčina	Riešenie
Motor nebeží	Došlo k aktivácii ochrany proti preťaženiu	Nastavte spínač chodu vpred/vzad do polohy ako na obr. 4-B a stlačte resetovacie tlačidlo, držte stlačený spínač zapnuté/vypnuté, aby došlo ku krátkodobému spusteniu drviča. Po odstránení zablokovania nastavte
	Porucha napájania	Skontrolujte napájací kábel, zástrčku, vašu domácu poistku a istič.
	Bezpečnostný spínač na zbernom zásobníku nie je zaistený v požadovanej polohe	Uistite sa, či je zberný zásobník v požadovanej polohe a či je zaistený.
Materiál určený na drvenie sa nevťahuje	Drviaci nôž sa otáča v opačnom smere dozadu.	Zmeňte smer otáčania.
	Nahromadený materiál vo vkladacej násypke	Nastavte spínač chodu vpred/vzad do polohy ako na obr. 4-B a zapnite drvič. Vytiahnite materiál z vkladacej násypky. Znovu vložte hrubé konáre do násypky tak, aby sa drviaci nôž znovu okamžite nezasekol do už vysekaných zárezov.
	Drviaci nôž je zablokovaný	Nastavte spínač chodu vpred/vzad do polohy ako na obr. 4-B a zapnite drvič. Drviaci nôž sa bude teraz otáčať smerom dozadu, čím dôjde k uvoľneniu zablokovaného materiálu.

Pozor! Hneď ako dôjde k úplnému zastaveniu drviča, nastavte spínač chodu vpred/vzad do požadovanej polohy.

Údržba a uloženie

Starajte sa dôkladne o svoj stroj a pravidelne ho čistite, aby ste dosiahli dlhodobú účinnosť a výkon.

Udržujte vetracie otvory čisté a zbavené prachu.

Na čistenie stroja používajte iba navlhčenú handričku a mäkkú kefu. Nikdy stroj nenamáčajte a nestriekajte naň vodu.

Nepoužívajte čistiace prostriedky alebo rozpúšťadlá, pretože môžu spôsobiť nenapraviteľné poškodenia stroja. Chemikálie môžu zničiť plastové diely.

Čas od času vykonajte kontrolu dotiahnutia upevňovacích skrutiek podvozku.

Z dôvodu ochrany drviča pred koróziou pri dlhodobom uložení ošetríte drviaci nôž olejom, ktorý neohrozuje životné prostredie.

Ak je stroj zastavený z dôvodu vykonávania servisu, kontroly alebo uloženia alebo kvôli výmene príslušenstva, zastavte motor, **odpojte napájací kábel (odpojte stroj od napájacieho zdroja)**, a uistite sa, či došlo k zastaveniu všetkých pohybujúcich sa dielov. Pred vykonávaním kontrol, nastavenia atď. nechajte stroj dostatočne vychladnúť.

Uložte stroj na suchom mieste. Pri dlhodobom odstavení nechajte stroj krátkodobo v chode, aby došlo k jeho oschnutiu. Pred uložením nechajte stroj vždy vychladnúť.

Pri údržbe drviaceho noža si uvedomte, že aj v prípade, keď sa stroj nespustí vďaka blokovacej funkcii krytu, pracovné nože sa môžu dať do pohybu z dôvodu ručného spustenia mechanizmu.

ÜBERSETZUNG DER ORIGINALBETRIEBSANLEITUNG

RES 3044

Elektrischer Gartenabfallzerkleinerer

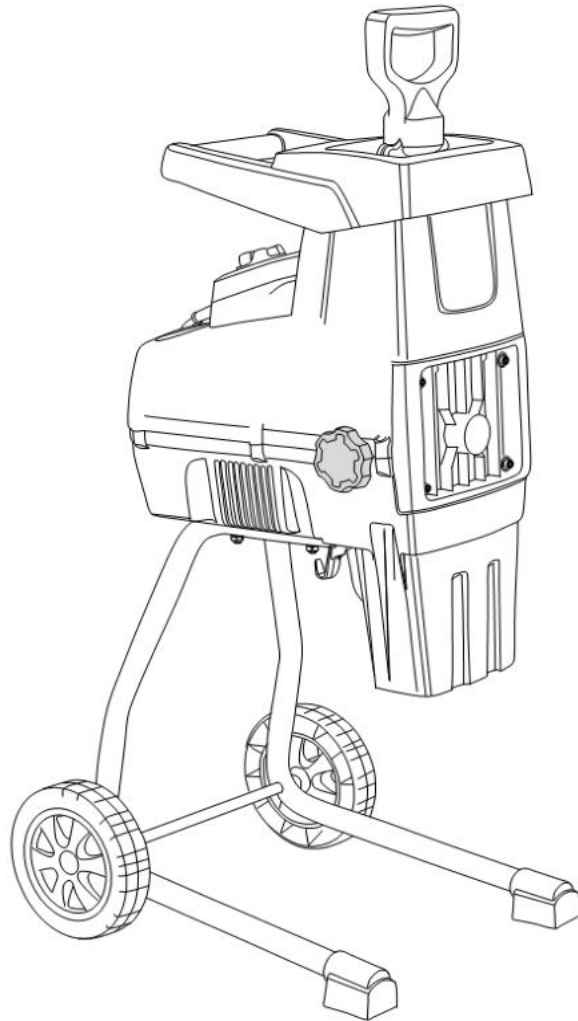

HINWEIS: Lesen Sie bitte vor der Erstbenutzung dieses Produkts sorgfältig diese Bedienungsanleitung!



Hersteller:

GARLAND distributor, s.r.o., Hradecká 1136, 50601 Jičín, Tschechische Republik

Erläuterung der Symbole



Zweck der Verwendung von Symbolen in dieser Anleitung ist es, Ihre Aufmerksamkeit auf mögliche Gefahren zu lenken. Die Sicherheitssymbole und die zugehörigen Erläuterungen müssen einwandfrei verstanden werden. Die Warnungen in ihnen schränken nicht die Gefahr ein und können nicht die richtige Tätigkeit für eine Einschränkung der Gefahren ersetzen.



Erfüllt die Anforderungen der einschlägigen EU-Richtlinien und Verordnungen.



Dieses Symbol vor einem Sicherheitshinweis kennzeichnet eine Vorkehrung, eine Warnung oder eine Gefahr. Die Nichtbeachtung dieser Warnung kann Unfälle für Sie oder andere Personen zur Folge haben. Um Verletzungs-, Brand- und Stromschlaggefahr zu vermeiden, beachten Sie stets die dargestellten Empfehlungen.



Lesen Sie die Bedienungsanleitung.

Lesen Sie vor jeder Verwendung den entsprechenden Absatz dieser Anleitung.



Bei der Arbeit mit diesem Gerät ist stets Augen- und Gehörschutz zu tragen.



Tragen Sie Schutzhandschuhe.



Dieses Gerät nie als Aufstiegshilfe verwenden.



Setzen Sie das Gerät nicht dem Regen aus.



Bei einer Beschädigung oder Durchtrennen des Versorgungskabels ist der Stecker sofort von der Steckdose zu ziehen,



Verhindern Sie den Zutritt von unbefugten Personen.

Verletzungsgefahr durch wegfliegende Gegenstände! Immer einen ausreichenden Sicherheitsabstand wahren. Achtung auf wegfliegende Gegenstände. Die Entfernung zwischen Maschine und umstehenden Personen muss mindestens 15 Meter betragen.



Gefahr – rotierende Messer. Beim laufenden Gerät sind die Hände und Füße von den Öffnungen des Zerkleinerers fernzuhalten.



WARNUNG! Vor dem Einstellen, der Reinigung und Instandhaltung, Wartung und Reparatur oder bei eingewickelterm oder beschädigtem Kabel ist das Gerät auszuschalten und von der Steckdose zu trennen.



Warten Sie vor Arbeiten an Bauteilen des Gerätes, bis alle beweglichen Teile vollkommen zum Stillstand gekommen sind.

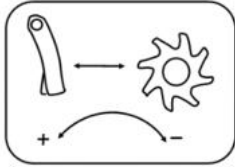

„-“ Durch das Drehen der Schraube im Uhrzeigersinn wird das Spiel reduziert.

„+“ Durch das Drehen der Schraube im Uhrzeigersinn wird das Spiel vergrößert.



Messerposition vorn.



Messerposition hinten.



Durchgestrichenes Mülltonnensymbol weist darauf hin, dass das Gerät und seine Bestandteile getrennt vom Kommunalabfall zu entsorgen sind. Aus dem Betrieb genommenes Gerät ist zur Wiederverwertung nach den örtlichen Vorschriften zur umweltfreundlicher Entsorgung zu entsorgen. Durch das Trennen des Abfalls mit diesem Symbol tragen Sie zum Reduzieren des Abfalls bei, der in die Verbrennungsanlagen verfrachtet wird oder auf einer Deponie abgelegt wird, wodurch jegliche unerwünschte Auswirkungen auf menschliche Gesundheit und die Umwelt reduziert werden.

Sicherheitshinweise für Zerkleinerer/Häcksler

WICHTIG

VOR VERWENDUNG AUFMERKSAM DURCHLESEN- ZUM SPÄTEREN NACHSCHLAGEN AUFBEWAHREN

- Wenn das Netzkabel beschädigt ist, muss es durch den Hersteller, dessen Servicetechniker oder durch Personen mit einer entsprechenden Qualifikation ausgetauscht werden, um etwaigen Gefahren vorzubeugen.
- Kinder dürfen mit diesem Gerät nicht spielen.

Sicherheitsanweisungen für elektrische Zerkleinerer/Häcksler

1. Belehrung

- a) Lesen Sie diese Hinweise aufmerksam durch. Machen Sie sich mit den Bedienungselementen und der ordnungsgemäßen Verwendung dieses Gerätes vertraut.
- b) Lassen Sie Kinder, Personen mit eingeschränkten physischen, sensorischen oder geistlichen Fähigkeiten sowie Personen ohne ausreichende Erfahrungen und Kenntnissen und Personen

ohne Kenntnis dieser Anweisungen niemals mit diesem Gerät arbeiten. Das Mindestalter für die Bedienung des Gerätes kann durch örtliche Vorschriften geregelt sein.

- c) Denken Sie daran, dass der Bediener oder Nutzer der Maschine für Schadensfälle oder Risiken gegenüber Personen oder deren Eigentum haftet.

2. Vorbereitung

- a) Tragen Sie Gehörschutz und Schutzbrille. Tragen Sie diese Ausrüstung bei jedem Umgang mit dem Gerät.
- b) Tragen Sie beim Arbeiten mit diesem Gerät immer festes Schuhwerk und lange Hose. Verwenden Sie das Gerät niemals, wenn Sie barfuß sind oder offene Sandalen tragen. Tragen Sie keine Kleidung, die sehr lose ist oder von der Schnüre oder andere Accessoires herabhängen.
- c) Betreiben Sie das Gerät in der empfohlenen Position und nur auf einer festen, ebenen Oberfläche.
- d) Arbeiten Sie mit diesem Gerät nicht auf gepflasterten oder geschotterten Flächen, auf denen weggeschleudertes Material Verletzungen verursachen könnte.
- e) Führen Sie vor der Erstbenutzung eine Sichtprüfung auf festen Sitz der **Schrederelemente**, Schrauben der **Schrederelemente** und anderer Verbindungselementen durch, sowie auf Beschädigung des Maschinenkörpers und Anbringung der Abdeckungen und **Gitter**. Wechseln Sie abgenutzte oder beschädigte Teile immer satzweise aus, um Unwuchten zu vermeiden. Ersetzen Sie beschädigte oder unleserliche Beschriftungen durch neue.
- f) Kontrollieren Sie vor der Verwendung das Netzkabel und das Verlängerungskabel auf etwaige Beschädigungen. Sollte es während der Verwendung dieses Gerätes zu einer Beschädigung des Netzkabels kommen, ziehen Sie sofort den Netzstecker aus der Steckdose. **BERÜHREN SIE DAS NETZKABEL ERST, NACHDEM SIE DEN NETZSTECKER GEZOGEN HABEN.** Verwenden Sie dieses Gerät nicht, wenn es beschädigt oder das Netzkabel verschlissen ist.
- g) Arbeiten Sie niemals mit diesem Gerät, wenn sich Personen, insbesondere Kinder, oder Haustiere in der Nähe befinden.

3. Betrieb

- a) Vergewissern Sie sich vor dem Einschalten der Maschine, dass die Schütte leer ist.
- b) Halten Sie Gesicht und Körper von der **Füllöffnung** fern.
- c) Lassen Sie nicht zu, dass Hände oder andere Körper- oder Kleidungsteile in die Füllöffnung, die **Austrittsöffnung** oder in die Nähe beweglicher Teile gelangen.
- d) Halten Sie stets Ihr Gleichgewicht und nehmen Sie eine stabile Haltung ein. Behindern Sie sich nicht selbst. Stehen Sie beim Einführen von Material niemals oberhalb der Grundfläche des Gerätes.
- e) Stehen Sie bei der Bedienung dieses Gerätes immer außerhalb der Reichweite der **Austrittsöffnung**.
- f) Achten Sie beim Einführen von Material in das Gerät stets darauf, dass keine Metallteile, Steine, Flaschen, Dosen oder andere Gegenstände in das Gerät gelangen.

- g) Erfasst das Mechanismus des Zerkleinerers einen Fremdgegenstand oder bei der Maschine etwaige auffällige Geräusche oder Vibrationen auftreten, trennen Sie die Maschine sofort von der **Versorgungsquelle** und warten Sie ihren Stillstand ab. Trennen Sie die Maschine sofort von der Versorgungsquelle und führen Sie vor dem erneuten Einschalten folgende Schritte durch:
- i. Vergewissern Sie sich, dass keine Schäden entstanden sind;
 - ii. Tauschen oder reparieren Sie alle beschädigten Teile.
 - iii. Überprüfen Sie alle lockeren Teile und ziehen Sie sie fest.
- h) Lassen Sie das zu verarbeitende Material in der **Austrittsöffnungszone** nicht aufstauen. So kann ordnungsgemäße Materialabfuhr verhindert werden, wodurch das Material durch die Befüllöffnung herausgeschleudert werden kann.
- i) Verstopft die **Maschine**, schalten Sie die Maschine vor dem Beseitigen des Materials aus und ziehen Sie den Anschlusskabelstecker aus der Steckdose.
- j) Arbeiten Sie mit diesem Gerät nie mit beschädigten Schutzabdeckungen oder ohne Schutzeinrichtungen, beispielsweise ohne ordnungsgemäß angebrachten Schmutzauffangsack.
- k) Achten Sie darauf, dass das Gerät nicht durch bearbeitetes Material oder andere angesammelte Verunreinigungen verstopft wird, um zu verhindern, dass der **Motor** beschädigt wird oder es zu einem Brand kommt.
- l) Transportieren Sie nicht diese Maschine beim laufenden **Motor**.
- m) Stoppen Sie das Gerät und ziehen Sie den Netzstecker aus der Steckdose. Vergewissern Sie sich, dass alle beweglichen Teile zum Stillstand gekommen sind.
- i. Bei jedem Verlassen des Gerätes.
 - ii. Vor dem Reinigen und Entriegeln der Grasauswurföffnung.
 - iii. Vor einer Kontrolle, Reinigung oder vor sonstigen Arbeiten an der Maschine.
 - iv. Nach dem Erfassen eines Fremdgegenstands, um die Prüfung der Maschine auf Beschädigung durchzuführen.
 - v. Bei übermäßigen Vibrationen des Geräts sofort überprüfen.
- n) Neigen Sie das Gerät nicht beim laufenden **Motor**.
- o) Achten Sie auf Standfestigkeit. Immer nur gehen, niemals rennen.
- p) Diese Maschine nicht in schlechten Wetterbedingungen verwenden, besonders bei drohendem Blitzschlag.
- q) Verlängerungskabel im sicheren Abstand von beweglichen, gefährlichen Teilen halten, um ihre Beschädigung zu verhindern, was zum Kontakt mit spannungsführenden Teilen führen könnte.
- r) Schließen Sie niemals ein beschädigtes Kabel an die Stromquelle und fassen Sie das Kabel vor dem Trennen von der Stromquelle nicht an, da die beschädigten Kabel zum Kontakt mit spannungsführenden Teilen führen könnten.

4. Wartung und Lagerung

- a) Wurde die Maschine wegen Wartung, Überprüfung oder Aufbewahrung oder wegen Zubehörwechsel angehalten, ist der Motor zu stoppen, Maschine von der Stromquelle zu trennen. Vergewissern Sie sich, dass alle beweglichen Teile komplett zum Stillstand gekommen sind. Lassen Sie das Gerät abkühlen, bevor Sie Kontrollen, Einstellungen oder andere Arbeiten daran durchführen. Führen Sie die Maschinenwartung sorgfältig durch und halten Sie sie sauber.
- b) Bewahren Sie das Gerät an einem trockenen Ort auf, außerhalb der Reichweite von Kindern.
- c) Lassen Sie das Gerät vor der Aufbewahrung immer abkühlen.
- d) Bei der Wartung des **Schneidewerks** ist zu beachten, dass das **Schneidewerk** sich auch beim ausgeschalteten **Motor** wegen der Sperrfunktion der Abdeckung noch bewegen kann.
- e) Aus Sicherheitsgründen ersetzen Sie abgenutzte oder beschädigte Teile. Verwenden Sie nur Originalersatzteile und -zubehör.
- f) Versuchen Sie nie die Sperrfunktion der Abdeckung zu überbrücken.

5. Zusätzliche Sicherheitshinweise für Maschinen mit Absackzubehör

Vor dem Aufsetzen oder Entnehmen des Sacks ist die Maschine immer auszuschalten.

6. Empfehlung

- Nur spritzwassergeschützte Verlängerungskabel verwenden, die für Verwendung im Freien zugelassen sind. Das Verlängerungskabel muss bei einer Kabellänge unter 25 m über Leitungen mit einem Querschnitt von 1,5 mm² verfügen, bei einer Kabellänge von mehr als 25 m Leitungen mit dem Querschnitt von 2,5 mm². Vor der Verwendung die komplette Länge von der Spule abwickeln. Kabelzustand kontrollieren.
- Dieses Gerät darf nur durch einen Netzstromkreis versorgt werden, der durch einen Fehlerstromschutzschalter (RCD) mit einem Auslösestrom von maximal 30 mA abgesichert ist.
- Beim Trennen des Kabels von der Steckdose nicht am Kabel ziehen. Schützen Sie das Kabel vor Hitze, Öl und scharfen Kanten.

Bestimmte Verwendung

Dieser Gartenzerkleinerer ist zum Zerkleinern vom meisten Gartenabfall, einschl. Äste der gefällten Bäume, Heckenreste, Zweige und sonstiger organischer Gartenabfall vorgesehen. Der zerkleinerte Abfall eignet sich hervorragend zum Kompostieren oder zur Reduzierung der Abfallmenge für leichtere Entsorgung.



In den Zerkleinerer dürfen keine Steine, Glas, Metalle, Knochen und Kunststoff- oder Textilabfall nicht gelangen.

Zerkleinern Sie keine Wurzeln oder Pflanzenteile mit anhaftender Erde, um die Messer vor vorzeitigem Verschleiß zu schützen.

Jegliche, nicht in dieser Bedienungsanleitung ausdrücklich zulässige Verwendung kann zur Beschädigung dieser Maschine führen, was ein Benutzerrisiko darstellt.

Diese Maschine ist nur für den Einsatz im Heimbereich vorgesehen. Nicht für kommerzielle oder industrielle Verwendung vorgesehen. Bei der kommerziellen oder industriellen Verwendung dieser Maschine entfällt die Garantiehaftung.

Technische Daten

Modell	RES 3044
Spannung	230–240 V~, 50 Hz
Leistungsaufnahme	3000 W (P 40)
Leerlaufdrehzahl	60 min ⁻¹
Astdurchmesser max.	44 mm
Gewicht	17,5 kg
Gemessener Schalldruckpegel	70.3 dB (A), K = 3 dB (A)
Gemessener Schallleistungspegel	90,1 dB (A), K = 2,36 dB (A)
Garantierter Schallleistungspegel:	92 dB (A)
Schutz vor Stromschlag	Klasse II
Schutzklasse gegen Flüssigkeiten	IPX4

Erläuterung der Betriebsart 2 800 W (P40): dauerhafter, periodischer Arbeitszyklus. Dauerhafter, periodischer Arbeitszyklus 2 800 W (P40) anhand der Anzeige der Dauer des Arbeitszykluses, siehe Typenschild.

Das heißt, dass die Maschine ununterbrochen in Sequenz von gleichen Betriebszyklen verwendet werden kann, wobei jeder Zyklus aus der Betriebszeit (40 %) bei konstanter Belastung (2 800 W) und einer Betriebszeit (60 %) im Leerlauf besteht. Es ist kein zeitraum ohne Versorgung und im Ruhezustand vorhanden.

Informationen zur Schallemission

Die gemessenen Schallwerte wurden nach der Norm EN 50434:2014 ermittelt.

Die angegebenen Schallwerte stellen Emissionspegel dar und sind nicht unbedingt unbedenkliche Arbeitspegel. Wenngleich eine Relation zwischen Emissionspegeln und Exposition besteht, kann anhand dieser Werte nicht zuverlässig bestimmt werden, ob weitere Vorkehrungen erforderlich sind oder nicht. Der tatsächliche Expositionspegel, dem der Bediener ausgesetzt ist, wird u. a. durch folgende Faktoren beeinflusst: Charakteristik des Arbeitsbereiches, weitere Geräuschquellen usw., z. B. Anzahl der Maschinen, andere damit zusammenhängende Prozesse sowie Zeitdauer der Lärmbelastung des Bediener. Zudem kann sich der zulässige Expositionspegel von Land zu Land unterscheiden. Diese Information bietet dem Benutzer jedoch die Möglichkeit, die Gefahren und Risiken besser zu beurteilen.

Gehörschutz verwenden!

BESCHREIBUNG DER MASCHINE

1. Füllschütte
2. Eingebaute Steckdose
3. Stellschraube der Gegenplatte
4. Sicherheitsschalter (Überlastschutz)
5. Ein-Aus-Schalter
6. Schalter Vor-/Retourgang
7. Stützlasche
8. Rad
9. Radabdeckung
10. Hintere Abdeckung
11. Auffangsack
12. Pressstange
13. Griff



Montage

ZERKLEINERER MONTAGE

1. Mitgelieferte Beilage (B) und Fassung (C) auf die Radachse schieben. (Abb. 1B)
2. Räder (D) aufschieben und die Mutter (E) mit der Hand anziehen. (Abb. 1C)
3. Mit dem mitgelieferten Sechskantschlüssel (F) die Radachse festziehen und gleichzeitig mit dem Schlüssel (G) die Mutter festziehen. (Abb. 1D)
4. Anschließend die Radmitte mit der Kappe (H) verblenden. (Abb. 1E)
5. Drehen Sie den Zerkleinerer mit der Unterseite nach oben und setzen Sie das Stützrohr auf. (Abb. 1A)
6. Mit dem Schlüssel 4 Schrauben festziehen und das Roh am Zerkleinerer befestigen. (Abb. 1A)



Abb. 1B



Abb. 1C

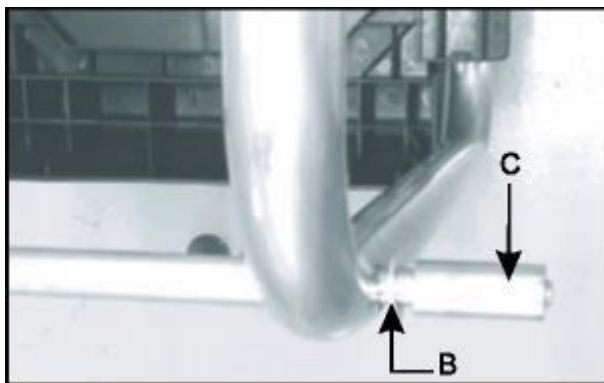

Abb. 1D

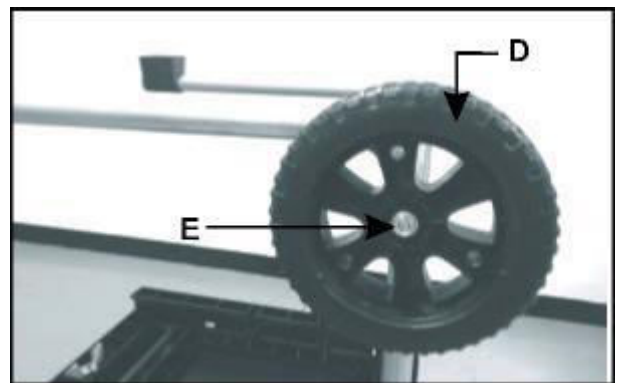

Abb. 1E

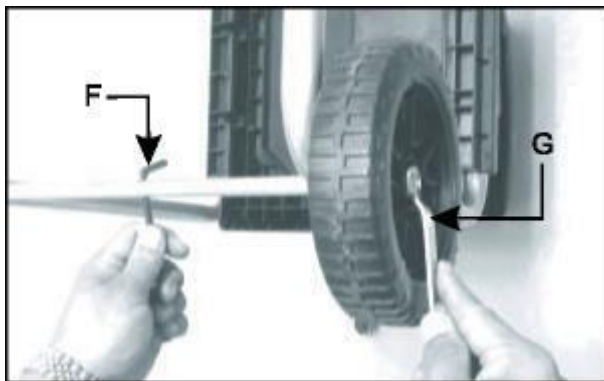

ACHTUNG: Beim Kippen der Maschine auf die Räder vorsichtig vorgehen, weil das Gewicht der Maschine beim Kippen unregelmäßig verteilt ist.

AUFFANGSACK ANBRINGEN

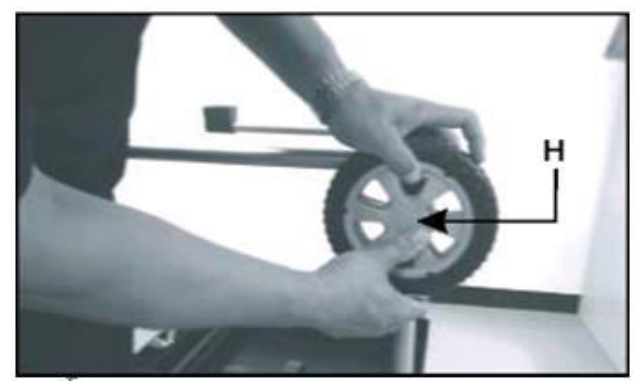
1. Einhängeösen auf die Hacken (A) auf beiden Seiten der unteren Abdeckung hängen. (Abb. 2)

Betrieb

STARTEN UND STOPPEN

1. Schalter Vor-/Retougang (A) in Stellung "+"  umschalten.
2. Ein-/Ausschalter (B) in Stellung ON (I) umschalten, um den Motor zu starten.
3. Ein-/Ausschalter (B) in Stellung OFF (O) umschalten, um den Motor zu stoppen.



Bild 3



ACHTUNG

Gerätebeschädigung in Folge des unsachgemäßen Betriebs.

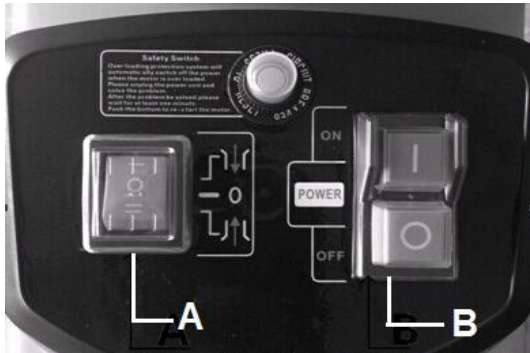
Unsachgemäße Verwendung kann zur Beschädigung des Geräts führen.

Das zum Zerkleinern vorgesehene Material erst nach dem Einschalten der Maschine einführen.

Das zum Zerkleinern vorgesehene Material nicht nach dem Ausschalten einführen.



HINWEIS:

Die Maschine ist mit einem Sicherheitsschalter ausgerüstet, welcher unbeabsichtigtes Einschalten nach Stromausfall verhindert.

ÜBERLASTSCHUTZ

Diese Maschine ist mit einem Überlastschutz ausgerüstet. Der Sicherheitsschalter trennt automatisch die Stromversorgung, um den Motor vor Beschädigung zu schützen. Bei Überlastung des Motors.

Vor erneutem Starten mindestens 1 Minute warten, danach den Reset-Knopf und anschließend den Ein/Aus-Schalter betätigen. Wenn der Motor nicht startet, folgendes durchführen:

1. Sicherheitsschalter (A) betätigen.

2. Schalter Vor-/Retougang (B) in Stellung REVERSE (zurück) "←" ↺ umschalten.
3. Ein/Aus-Schalter in der Stellung ON (I) betätigen und halten und entfernen Sie alle Gegenstände, welche die Messer blockieren könnten (Bild 4).



Bild 4



ACHTUNG:

Bei den obigen Schritten immer Schutzhandschuhe tragen.

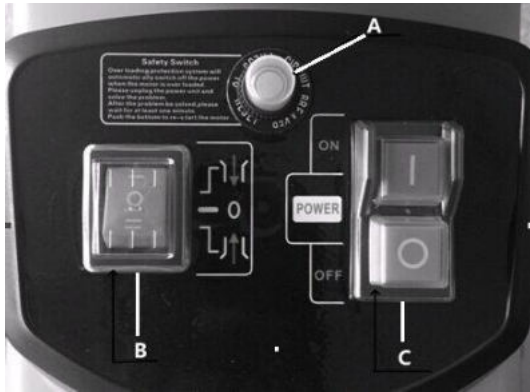
BEDIENUNGSANLEITUNG

1. Das zu zerkleinende Material in die Öffnung auf der rechten Seite einlegen. Das Material wird durch das gegen Uhrzeigersinn drehende Schneidewerk langsam in die Maschine gezogen.
2. Die Öffnung nicht komplett befüllen, um das Blockieren der Maschine zu vermeiden.
3. Abwechselnd mit Ästen und leicht feuchtem und modrigem Laubstreu befüllen. Damit vermeiden Sie auch das Blockieren der Äste.
4. Weiche Küchenabfälle sind zu kompostieren, niemals in den Zerkleinerer legen!
5. Äste mit Blätter müssen die Zerkleinerer komplett durchlaufen und sind vor dem Befüllen eines neuen Materials vollständig zu entfernen. Sorgen Sie dafür, dass das zerkleinerte Material frei in einen Auffangbehälter fallen kann, ohne den Austritt zu blockieren.
6. Die Lüftungsöffnung darf durch das zerkleinerte Material nicht verstopfen.
7. Ununterbrochenes Zerkleinern von Holz oder Ästen kann zum Blockieren der Maschine führen.
8. Weiches Material wie Zweige oder Triebe, können den Eingang leicht verstopfen. Zum Nachschieben des Materials in die Maschine ist die Pressstange zu verwenden.
9. Das in den Zerkleinerer einzulegende Material immer auf Nägel und Steine kontrollieren, da sie den Zerkleinerer zerstören könnten.

REINIGUNG UND WARTUNG



Vor dem Beginn der Reinigung und Wartung ist der Zerkleinerer auf ausgeschalteten Zustand zu überprüfen und von der Stromversorgung zu trennen. Bei der Messerreinigung des Schneidewerks immer feste Lederhandschuhe tragen, Um die bestmögliche Leistung des Gartenzerkleinerers zu sichern, ist er stets sauber zu halten.

1. Gartenzerkleinerer nach der Verwendung sofort reinigen.
2. Material nicht auf den Oberflächen des Gartenzerkleinerers nicht antrocknen und verkrusten lassen. Das beeinträchtigt direkt die Leistung beim Zerkleinern.
3. Die Ein- und Austrittsschütte ist sauber, ohne jegliches abfallendes Material zu halten.
4. Überprüfen Sie alle Schrauben und Muttern auf festen Sitz.
5. Jegliche Beschädigungen oder Verschleißteile lassen Sie immer von einer Fachkraft beseitigen oder austauschen.
6. verwenden Sie keine Reinigungs- oder Lösungsmittel, da sie die Maschine zerstören können. Chemische Substanzen können die Kunststoffteile zerstören.



Abb. 5A



Abb. 5B

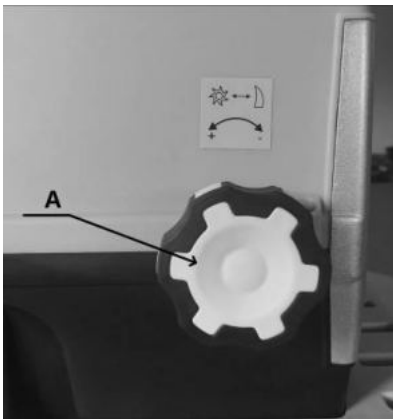

ACHTUNG

Nach jeder Verwendung Verschmutzungen und Materialreste beseitigen.
 Die Maschinen nicht mit fließendem Wasser oder Hochdruck reinigen.
 Keine aggressiven Reinigungs- oder Lösungsmittel verwenden.
 Zur Reinigung weiche Bürste oder Tuch verwenden.

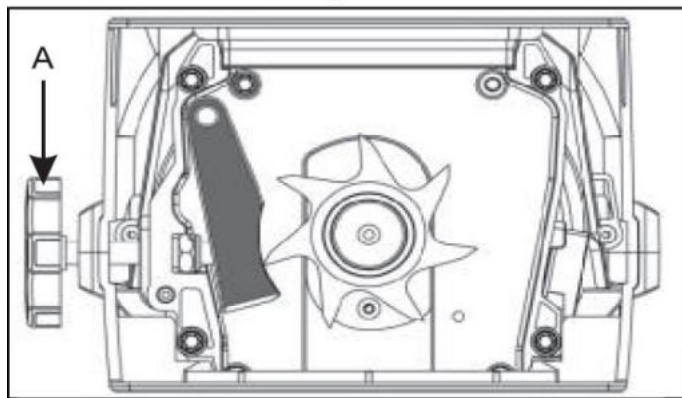
DEMONTAGE STÜTZPLATTE

1. Hintere Abdeckung durch Lösen von 4 Schrauben (A) öffnen. (Abb. 6A)
2. Stützplatte (B) entnehmen und gegen neue tauschen. (Abb. 6B)
3. Hinter Abdeckung erneut montieren und die Schraube mit einem Schlüssel festziehen.

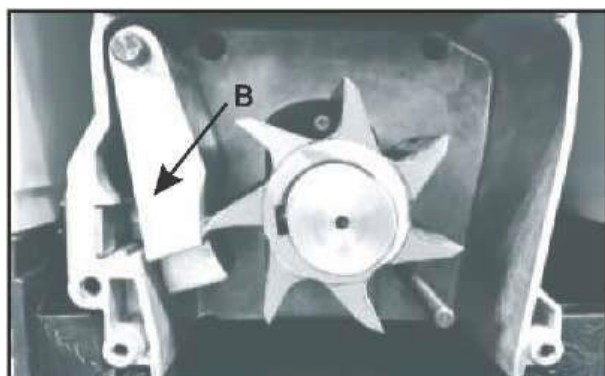

STÖRUNGSBESEITIGUNG

Störung	Ursache	Lösung
Motor läuft nicht	Überlastschutz angesprochen	Schalter Vor-/Retourgang in die Stellung schalten, wie in Abb. 4-B dargestellt und Reset-Knopf betätigen, Ein/Aus-Schalter gedrückt halten, um kurzzeitig den Zerkleinerer einzuschalten. Nach dem Beseitigen der Blockierungen den Reset
	Störung Spannungsversorgung	Anschlusskabel, Stecker, Haussicherungen und FI-Sicherheitsschutzschalter überprüfen.
	Sicherheitsschalter am Auffangbehälter nicht in gewünschter Stellung gesichert	Überprüfen Sie die richtige Position des Auffangbehälters und seine Sicherung.
Das zum Zerkleinern vorgesehene Material wird nicht eingezogen	Das Messer dreht sich in falscher Richtung - nach hinten.	Bewegungsrichtung ändern.
	Materialstau in der Eingangsschütte	Schalter Vor-/Retourgang in die Stellung schalten, wie in Abb. 4-B dargestellt und Zerkleinerer einschalten. Material aus der Schütte ziehen. In die Schütte starke Äste legen, um das Messer nicht erneut in die bereits vorhandenen Furchen gelangen lassen.
	Schneidemesser blockiert	Schalter Vor-/Retourgang in die Stellung schalten, wie in Abb. 4-B dargestellt und Zerkleinerer einschalten. Das Messer dreht sich langsam nach hinten, wodurch das blockierte Material freigegeben wird.

Achtung! Sobald der Zerkleiner vollständig zum Stillstand kommt, Schalter Vor-/Retourgang in die Stellung gewünschte schalten.

Wartung und Lagerung

Pflegen Sie Ihre Maschine und führen Sie Regelmäßig Reinigung durch, um langfristig die Effizienz

und Leistung zu sichern.

Lüftungsöffnungen sauber und staubfrei halten.

Zur Reinigung der Maschine nur feuchtes Tuch und weiche Bürste verwenden. Maschine nie eintauchen oder mit Wasser abspritzen.

verwenden Sie keine Reinigungs- oder Lösungsmittel, da sie die Maschine zerstören können. Chemische Substanzen können die Kunststoffteile zerstören.

Überprüfen Sie Zeit zur Zeit die Befestigungsschrauben des Fahrgestells auf festen Sitz.

Wegen dem Schutz des Zerkleinerers vor Korrosion behandeln Sie bei langer Aufbewahrung die Schneidmesser mit einem umweltfreundlichen Öl.

Wurde die Maschine wegen Wartung, Überprüfung oder Aufbewahrung oder wegen Zubehörwechsel angehalten, ist der Motor zu stoppen, **Anschlusskabel zu trennen (Maschine von der Stromquelle zu trennen)**. Vergewissern Sie sich, dass alle beweglichen teile komplett zum Stillstand gekommen sind. Lassen Sie das Gerät abkühlen, bevor Sie Kontrollen, Einstellungen usw. durchführen.

Lagern Sie das Gerät an einem trockenen Ort. Bei einer längeren Aufbewahrung Maschine zum Trocknen kurz laufen lassen. Lassen Sie die Maschine vor der Aufbewahrung immer abkühlen.

Beachten Sie bei der Pflege des Schneidmesser, dass die Messer sich durch das manuelle Betätigen, auch trotz der Sperrfunktion der Abdeckung, noch bewegen können.

TŁUMACZENIE ORYGINAŁU INSTRUKCJI OBSŁUGI

RES 3044

Elektryczny rozdrabniacz ogrodowy

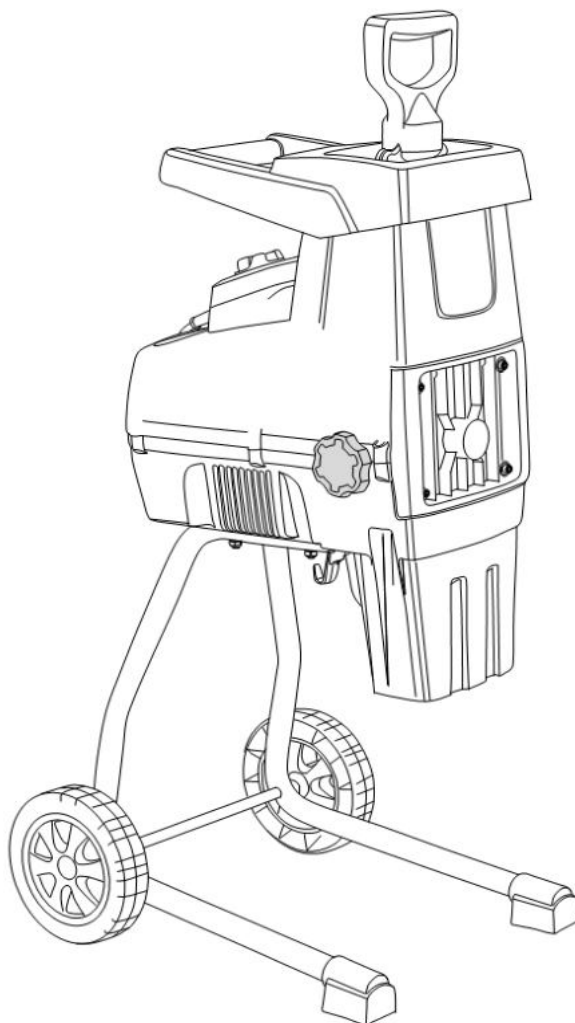

UWAGA: Przed użyciem tego urządzenia przeczytaj dokładnie całą instrukcję obsługi.



Producent:

GARLAND distributor, s.r.o., Hradecká 1136, 50601 Jičín, Republika Czeska

Opis symboli



Symbole umieszczone w niniejszej instrukcji mają zwrócić Twoją uwagę na ewentualne niebezpieczeństwo. Należy w pełni zrozumieć symbole bezpieczeństwa i związane z nimi opisy. Znajdujące się w nich ostrzeżenia nie zmniejszają niebezpieczeństwa i nie mogą zastąpić właściwego zachowania zapobiegającego ryzyku.



Spełnia wymagania właściwych dyrektyw i rozporządzeń europejskich.



Ten symbol znajdujący się przed uwagą dotyczącą bezpieczeństwa oznacza kroki zapobiegawcze, ostrzeżenie lub opis zagrożenia. Skutkiem ignorowania tego ostrzeżenia mogą być obrażenia osób. Jeśli chcesz zapobiec obrażeniom, wybuchowi pożaru lub porażeniu prądem elektrycznym, zawsze przestrzegaj podanych zaleceń.



Przeczytaj instrukcję obsługi.

Przed każdym użyciem przeczytaj odpowiedni akapit niniejszej instrukcji.



Podczas pracy z tym urządzeniem korzystaj z ochronników wzroku i słuchu.



Używaj rękawic ochronnych.



Nie używaj tego urządzenia jako drabiny.



Nie narażaj maszyny na oddziaływanie deszczu.



Jeśli dojdzie do uszkodzenia lub przecięcia kabla zasilającego, natychmiast odłącz wtyczkę od gniazdka.



Nie dopuszczaj do urządzenia niepowołanych osób.

Niebezpieczeństwo obrażeń spowodowanych przez odrzucane przedmioty! Zawsze utrzymuj dostateczną bezpieczną odległość. Uważaj na odrzucane przedmioty. Odległość między maszyną a osobami postronnymi musi wynosić przynajmniej 15 metrów.



Niebezpieczeństwo – obracające się noże. Jeśli urządzenie jest uruchomione, zadбай o to, aby ręce i nogi znajdowały się z dala od otworów rozdrabniacza.



OSTRZEŻENIE! Przed kalibracją, czyszczeniem, serwisem, konserwacją i naprawą, lub jeśli kabel jest splątany lub uszkodzony, wyłącz urządzenie i odłącz wtyczkę z gniazdka sieciowego.



Przed rozpoczęciem manipulacji z komponentami maszyny poczekaj, aż dojdzie do zatrzymania wszystkich poruszających się części.

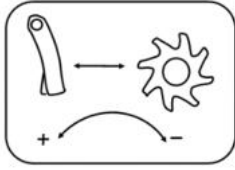

„-“ Przez obrót śruby w kierunku ruchu wskazówek zegara zmniejszy się luz.

„+“ Przez obrót śruby w kierunku przeciwnym do ruchu wskazówek zegara zwiększy się luz.



Pozycja noża z przodu.



Pozycja noża z tyłu.



Symbol przekreślonego kosza na śmieci oznacza, że urządzenia i jego części nie należy utylizować razem z odpadem komunalnym. Zużyte urządzenie należy przekazać do recyklingu zgodnie z miejscowymi przepisami dotyczącymi ekologicznej utylizacji odpadów. Segregacja oznaczonych w ten sposób urządzeń od odpadów komunalnych pomaga zmniejszyć ilość odpadów przesyłanych do spalarni lub przekazywanych na wysypiska śmieci oraz minimalizuje potencjalny negatywny wpływ na zdrowie ludzkie i środowisko naturalne.

Instrukcje dotyczące bezpieczeństwa rozdrabniacza

WAŻNE

PRZED UŻYCIEM UWAGA PRZECZYTAJ – ZACHOWAJ DO UŻYTKU W PRZYSZŁOŚCI

- Jeśli kabel zasilający jest uszkodzony, należy go oddać do wymiany przez producenta, technika serwisowego lub osobę posiadającą odpowiednie kwalifikacje, aby nie dopuścić do ewentualnego zagrożenia.
- Dzieciom nie wolno bawić się tym urządzeniem.

Zasady bezpieczeństwa pracy dla rozdrabniaczy elektrycznych

1. Szkolenie

- a) Przeczytaj uważnie niniejsze zalecenia. Zapoznaj się z elementami sterowania i prawidłowym sposobem użycia tego urządzenia.
- b) Nigdy nie pozwól, aby dzieci, osoby o ograniczonych zdolnościach fizycznych, percepcyjnych lub mentalnych, lub osoby nieposiadające odpowiedniego doświadczenia i wiadomości, lub osoby, które nie zapoznały się z niniejszymi instrukcjami, używały to urządzenie. Minimalny wiek obsługi może być określony w lokalnych przepisach.

- c) Pamiętaj, że obsługa lub użytkownik maszyny odpowiada za wypadki lub zagrożenia osób lub ich mienia.

2. Przygotowanie

- a) Używaj ochronników słuchu i okularów ochronnych. Używaj ich zawsze podczas pracy z tym urządzeniem.
- b) Podczas pracy z tym urządzeniem zawsze noś mocne obuwie i spodnie z długimi nogawkami. Nie pracuj przy pomocy tej maszyny będąc na bosy lub w otwartych sandałach. Nie noś zbyt luźnej odzieży lub takiej, z której wiszą sznurki lub inne dodatki.
- c) Korzystaj z urządzenia w zalecanej pozycji i tylko na stabilnej i równej powierzchni.
- d) Nie korzystaj z urządzenia na brukowanej ani żwirowej powierzchni, gdzie odrzucony materiał mógłby spowodować zranienia.
- e) Przed użyciem zawsze przeprowadź kontrolę wizualną, sprawdzając, czy **elementy rozdrabniające**, śruby **elementów rozdrabniających** i pozostałe elementy łączące są prawidłowo przymocowane, czy korpus urządzenia nie jest uszkodzony i czy osłony i **kratki** są we właściwym miejscu. Zużyte lub uszkodzone części należy wymieniać w całości w zestawach tak, aby zapewnić zrównoważenie urządzenia. Wymień uszkodzone lub nieczytelne tabliczki.
- f) Przed użyciem sprawdź, czy nie doszło do uszkodzenia kabla zasilającego i przedłużacza. Jeśli w trakcie użytkowania tego urządzenia dojdzie do uszkodzenia kabla zasilającego, natychmiast wyjmij wtyczkę kabla z gniazdka sieciowego. **NIE DOTYKAJ KABLA ZASILAJĄCEGO PRZED JEGO ODŁĄCZENIEM OD ŹRÓDŁA ZASILANIA.** Nie używaj tej maszyny, jeśli jej kabel zasilający jest uszkodzony lub zużyty.
- g) Nigdy nie używaj tego urządzenia, jeśli w pobliżu znajdują się ludzie (zwłaszcza dzieci) lub zwierzęta domowe.

3. Eksploatacja

- a) Przed uruchomieniem urządzenia upewnij się, czy wsyp jest pusty.
- b) Nie zbliżaj twarzy ani ciała do **otworu napełniającego**.
- c) Nie dopuść, aby ręce lub inna część ciała lub odzieży dostała się do otworu napełniającego, **otworu wyjściowego** lub w pobliżu ruchomych części.
- d) Zawsze zachowuj równowagę i stój w stabilnej pozycji. Nie przeszkadzaj sam sobie. Wkładając materiał do urządzenia, nigdy nie stój wyżej niż podstawa maszyny.
- e) Obsługując to urządzenie, zawsze stój poza zasięgiem **otworu wyjściowego**.
- f) Podczas wkładania materiału do urządzenia zachowaj ostrożność, aby do maszyny nie dostały się części metalu, kamienie, butelki, puszki lub inne ciała obce.
- g) Jeśli mechanizm rozdrabniający uderzy w przedmiot obcy lub jeśli maszyna zacznie wydawać jakiegokolwiek niezwykle dźwięki lub zacznie drgać, natychmiast odłącz maszynę ze **źródła zasilania** i odczekaj na jego zatrzymanie się. Odłącz maszynę od źródła zasilania i przed ponownym uruchomieniem i użytkowaniem wykonaj następujące kroki:
 - i. Skontroluj, czy nie doszło do uszkodzenia;

- ii. Wymień lub napraw wszystkie uszkodzone części.
 - iii. Skontroluj i dokręć wszystkie luźne części.
- h) Nie dopuść do gromadzenia się opracowanego materiału w strefie **otworu wyjściowego**. Może w ten sposób dojść do uniemożliwienia właściwego wysypu materiału, co może prowadzić do wyrzucania materiału przez otwór napełniający.
 - i) Jeśli dojdzie do zatkania maszyny, przed usunięciem materiału wyłącz **maszynę** i odłącz wtyczkę kabla zasilania z gniazdka sieciowego.
 - j) Nigdy nie pracuj z tym urządzeniem, jeśli ma uszkodzone pokrywy lub zdemontowane elementy zabezpieczające, np. nie ma należyście osadzonego worka na zanieczyszczenia.
 - k) Zadbaj o to, aby **silnik** nie został zanieczyszczony przez opracowywany materiał lub inne zanieczyszczenia, aby nie doszło do uszkodzenia **silnika** lub ewentualnego pożaru.
 - l) Nie przechylaj urządzenia, jeśli **silnik** jest włączony.
 - m) Zatrzymaj urządzenie i odłącz wtyczkę kabla zasilającego z gniazdka sieciowego. Sprawdź, czy doszło do zatrzymania wszystkich ruchomych części.
 - i. Przy każdym opuszczeniu urządzenia.
 - ii. Przed czyszczeniem i odblokowaniem otworu wyrzutowego trawy.
 - iii. Przed kontrolą, czyszczeniem lub konserwacją maszyny.
 - iv. Po uderzeniu w przedmiot obcy należy przeprowadzić kontrolę urządzenia.
 - v. Jeśli dochodzi do nadmiernych drgań urządzenia, przeprowadź natychmiastową kontrolę.
 - n) Nie przechylaj urządzenia, jeśli **silnik** jest włączony.
 - o) Zawsze dbaj o stabilną pozycję i chodź, nigdy nie biegaj.
 - p) Nie używaj tego urządzenia w złych warunkach, zwłaszcza w przypadku, gdy występuje ryzyko wyładowań atmosferycznych.
 - q) Utrzymuj przedłużacze w bezpiecznej odległości od ruchomych i niebezpiecznych części, aby zapobiec ich uszkodzeniu, co mogłoby prowadzić do kontaktu z częściami pod napięciem.
 - r) Nigdy nie podłączaj uszkodzonego przedłużacza do źródła zasilania i nie dotykaj uszkodzonego przedłużacza przed odłączeniem od źródła zasilania, ponieważ uszkodzone kable mogą spowodować kontakt z częściami znajdującymi się pod napięciem.

4. Konserwacja i przechowywanie

- a) Jeśli urządzenie jest zatrzymane z powodu serwisu, kontroli lub odstawienia, lub w celu wymiany wyposażenia, zatrzymaj silnik, odłącz urządzenie od źródła zasilania i upewnij się, że doszło do pełnego zatrzymania wszystkich ruchomych części. Przed wykonaniem jakiegokolwiek kontroli, regulacji itd. pozostaw urządzenie do wystygnięcia. Regularnie przeprowadzaj konserwację urządzenia i utrzymuj je w czystości.
- b) Przechowuj urządzenie w suchym miejscu z dala od dzieci.
- c) Przed odstawieniem urządzenia do przechowania, pozostaw je do wystygnięcia.

- d) Podczas konserwacji **mechanizmu rozdrabniającego** pamiętaj, że także w przypadku, gdy **silnik** jest odłączony z powodu zablokowania funkcji osłony, **mechanizm rozdrabniający** może się jeszcze poruszać.
- e) Ze względów bezpieczeństwa wymieniaj zużyte lub uszkodzone części. Korzystaj wyłącznie z oryginalnych części zamiennych i wyposażenia.
- f) Nigdy nie próbuj dezaktywować funkcji blokującej obudowy.

5. Dodatkowe instrukcje bezpieczeństwa dla maszyn z wyposażeniem workującym

Przed założeniem lub zdjęciem worka zawsze wyłączaj maszynę.

6. Zalecenia

- Używaj tylko przedłużaczy zatwierdzonych do użytku na zewnątrz, chronionych przed spryskaniem wodą. Przedłużacze muszą mieć przewodniki o średnicy 1,5 mm² przy długości kabla poniżej 25 m i przewodniki o średnicy 2,5 mm² przy długości kabla powyżej 25 m. Przed użyciem kabla rozwiń ze szpuli całą długość kabla. Miej stan kabla pod kontrolą.
- To urządzenie musi być zasilane wyłącznie z obwodu zasilania z ochronnikiem przeciwprzepięciowym (RCD) o maksymalnej wartości prądu roboczego 30 mA.
- Nie pociągaj za kabel, jeśli chcesz odłączyć wtyczkę z gniazdka. Chroń kabel przed wysokimi temperaturami, olejem i ostrymi krawędziami.

Użycie zgodne z przeznaczeniem

Ten rozdrabniacz ogrodowy jest przeznaczony do rozdrabniania większości odpadu ogrodowego, włącznie z gałęziami przeredzonych drzew, resztek żywoptotów, gałązek i innego materiału organicznego. Rozdrobniony odpad nadaje się doskonale do kompostowania lub do zmniejszenia ilości odpadu do utylizacji.



Do rozdrabniacza nie należy wkładać kamieni, szkła, metali, kości ani materiału plastikowego ani odpadów tekstylnych.

Nie rozdrabniaj korzeni ani części roślin, na których znajduje się ziemia, aby nie doszło do zbyt szybkiego zużycia noży.

Jakiegolwiek inne zastosowanie, które nie jest dosłownie wyrażone w niniejszej instrukcji, może spowodować uszkodzenie tej maszyny i stanowi zagrożenie dla użytkownika.

Maszyna jest przeznaczona wyłącznie do użytku domowego. Nie jest przeznaczona do wykorzystania komercyjnego ani przemysłowego. Jeśli urządzenie to będzie wykorzystywane do celów komercyjnych lub przemysłowych, nastąpi utrata gwarancji.

Dane techniczne

Model	RES 3044
Napięcie	230–240 V~, 50 Hz

Moc	3000 W (P40)
Obroty na biegu jałowym	60 min ⁻¹
Maksymalna średnica gałęzi	44 mm
Ciężar	17,5 kg
Zmierzony poziom ciśnienia akustycznego	70.3 dB (A), K = 3 dB (A)
Zmierzony poziom mocy akustycznej	90,1 dB (A), K = 2,36 dB (A)
Gwarantowany poziom mocy akustycznej:	92 dB (A)
Ochrona przed porażeniem prądem	Klasa II
Klasa ochrony przed cieciami	IPX4

Wyjaśnienie typu cyklu roboczego 2 800 W (P40): nieprzerwany okresowy cykl roboczy. Nieprzerwany okresowy cykl roboczy 2 800 W (P40), kierujący się wskazaniem czasu cyklu roboczego, jak podano na tabliczce znamionowej.

To znaczy, że maszyna może być wykorzystywana nieprzerwanie w sekwencji takich samych cykli pracy, przy czym każdy cykl składa się z czasu roboczego (40%) przy stałym obciążeniu (2 800 W) i z czasu roboczego (60%) na pustych obrotach. Nie jest to czas bez zasilania i w stanie spoczynku.

Informacje o hałasie

Zmierzone wartości hałasu zostały określone zgodnie z normą EN 50434:2014

Podane wartości hałasu są poziomem emisyjnym i nie stanowią zawsze bezpiecznego poziomu roboczego. Choć istnieje związek pomiędzy poziomami emisji a ekspozycji, niemożliwe jest zastosowanie tych wartości do rzetelnego określenia, czy konieczne jest użycie dodatkowych środków. Czynniki mające wpływ na rzeczywisty poziom ekspozycji pracownika obejmują charakterystykę miejsca pracy, inne źródła hałasu itd., na przykład liczbę urządzeń i inne powiązane procesy, a także długość okresu, przez który obsługa jest narażona na hałas. Także dozwolony poziom ekspozycji może różnić się w zależności od kraju. Informacja ta umożliwia jednak użytkownikowi dokonanie lepszego oszacowania ryzyka i zagrożeń.

Używaj ochronników słuchu!

OPIS MASZINY

1. Wsyp napełniający
2. Wbudowana wtyczka
3. Śruba regulująca przeciwnępną płytę
4. Bezpiecznik (Ochrona przed przeciążeniem)
5. Przełącznik włączone/wyłączone
6. Włącznik włączone/wyłączone
7. Kłapa do oparcia
8. Kółko
9. Osłona kół
10. Tylna obudowa
11. Worek zbiorczy
12. Pręt popychowy

13.

Uchwyt



Montaż

MONTAŻ ROZDRABNIACZA

1. Załóż dostarczoną podkładkę (B) i tuleję (C) na oś kół. (Rys. 1B)
2. Załóż koła (D) i dokręć ręką nakrętkę (E). (Rys. 1C)
3. Przy pomocy dostarczonego klucza sześciokątneho (F) dokręć oś koła, jednocześnie mocno przymocuj kluczem nakrętkę. (Rys. 1D)
4. Na koniec na środek koła załóż osłonę koła (H). (Rys. 1E)
5. Obróć rozdrabniacz dolną stroną ku górze i załóż na rozdrabniacz podpórkę. (Rys. 1A)
6. Dokręć kluczem 4 śruby i przykręć podpórkę do korpusu rozdrabniacza. (Rys. 1A)

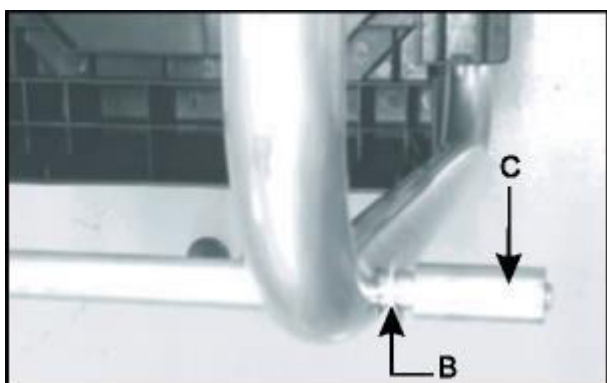

Rys. 1B

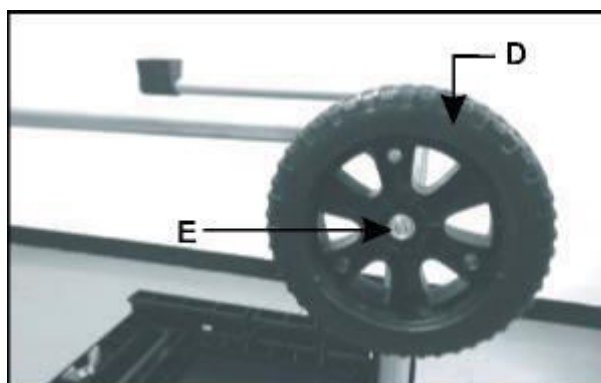

Rys. 1C

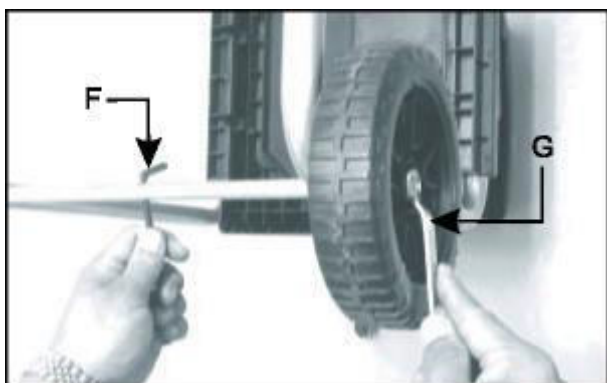

Rys. 1D

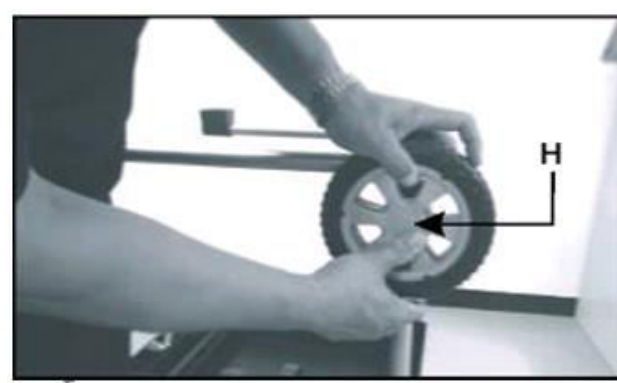

Rys. 1E



Rys. 1A



Rys. 2

UWAGA: Zachowaj ostrożność, przechylając maszynę na koła, ponieważ maszyna ma nierównomiernie rozłożoną wagę, gdy jest przechylona i przeważona.

INSTALACJA WORKA

1. Zawieś kółka na haczyki (A) na obu stronach dolnej obudowy. (Rys. 2)

Eksplatacja

URUCHAMIANIE I/LUB ZATRZYMYWANIE

1. Przełącz włącznik przód/tył (A) na pozycję "+" .
2. Przełącz włącznik włączone/wyłączone (B) na pozycję ON (I), aby doszło do uruchomienia silnika.
3. Przełącz włącznik włączone/wyłączone (B) na pozycję OFF (O), aby doszło do zatrzymania silnika.

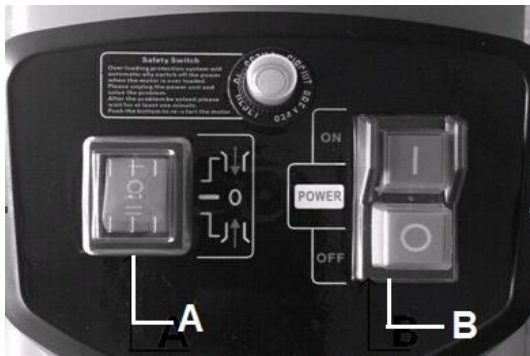

Rys. 3



UWAGA

Uszkodzenie maszyny w wyniku niewłaściwego użytkowania.

Niewłaściwa manipulacja może spowodować uszkodzenie maszyny.

Materiał przeznaczony do rozdrobnienia wkładaj do maszyny dopiero po włączeniu. Nie wkładaj materiału przeznaczonego do rozdrobnienia do maszyny po wyłączeniu maszyny.



UWAGA:

Maszyna jest wyposażona we włącznik bezpieczeństwa, który zapobiega przypadkowemu włączeniu po przerwie w dostawie energii.

OCHRONA PRZED PRZECIĄŻENIEM

Ta maszyna jest wyposażona w ochronę przed przeciążeniem. Włącznik bezpieczeństwa automatycznie wyłączy zasilanie, aby chronić silnik przed uszkodzeniem. Gdy doszło do przeciążenia silnika.

Przed ponownym uruchomieniem odczekaj przynajmniej 1 minutę, następnie najpierw wciśnij przycisk resetu, a później włącznik włączone/wyłączone. Jeśli silnik się nie uruchamia, wykonaj następujące kroki:

1. Wciśnij bezpiecznik (A).
2. Przełącz włącznik przód/tył (A) na pozycję REVERSE (wstecz) "-" .
3. Wciśnij i przytrzymaj włącznik włączone/wyłączone w pozycji ON (I) i zdejmij wszystkie przedmioty, które mogłyby blokować noże (rys. 4).



Rys. 4



UWAGA:

Przeprowadzając wszystkie powyższe kroki, zawsze używaj rękawic ochronnych.

INSTRUKCJA OBSŁUGI

1. Włóż materiał przeznaczone do rozdrabniania do otworu po prawej stronie. Materiał zostanie automatycznie wciągnięty do maszyny przez urządzenie rozdrabniające obracające się w kierunku przeciwnym do ruchu wskazówek zegara.
2. Nie zapełniaj otworu zupełnie, aby nie doszło do zablokowania maszyny.
3. Na zmianę wkładaj gałęzie i zagrąbiony materiał, który jest lekko wilgotny i spróchniały. Pomoże to także ograniczyć zablokowanie noży.
4. Rozmięczony odpad kuchenny musi być kompostowany, nigdy nie wkładaj go do rozdrabniacza!
5. Gałęzie i liście muszą zawsze w pełni przejść przez rozdrabniacz i muszą być w całości usunięte przed włożeniem nowego materiału do maszyny. Zapewnij, aby rozdrabniany materiał mógł spadać swobodnie do pojemnika zbiorczego, nie blokując wyjścia.
6. Otwór wentylacyjny nie może być zatkany przez rozdrabniany materiał.
7. Nieprzerwane rozdrabnianie grubego drewna lub gałęzi może spowodować zablokowanie maszyny.
8. Miękki materiał taki jak gałęzie lub pędy, może łatwo zatkać wejście. Użyj popychacza do wsunięcia materiału do maszyny.
9. Zawsze sprawdzaj, czy w materiale wkładanym do rozdrabniacza nie ma gwoździ i kamieni, ponieważ mogłyby one poważnie uszkodzić rozdrabniacz.

CZYSZCZENIE I KONSERWACJA



Przed rozpoczęciem czyszczenia i konserwacji upewnij się, czy rozdrabniacz jest wyłączony i odłączony od źródła zasilania. Podczas czyszczenia noży urządzenia tnącego zawsze noś grube, skórzane rękawice.

Aby zapewnić optymalną wydajność rozdrabniacza, należy utrzymywać urządzenie w czystości.

1. Po użyciu zawsze czyść rozdrabniacz.
2. Nie dopuść, aby materiał zaschnął i stwardniał na jakiegokolwiek powierzchni rozdrabniacza ogrodowego. Ma to bezpośredni wpływ na wydajność rozdrabniacza.
3. Zapewnij, aby otwór wejściowy i wyjściowy były czyste i aby nie znajdował się na nich żaden materiał.
4. Upewnij się, że wszystkie nakrętki i śruby są dobrze dokręcone.
5. Wszelkie uszkodzenia i uszkodzone części oddawaj do naprawy i wymiany przez wykwalifikowanych pracowników.
6. Nie używaj środków czyszczących ani rozpuszczalników, ponieważ mogą spowodować bezpowrotne uszkodzenie maszyny. Chemikalia mogą zniszczyć plastikowe części.

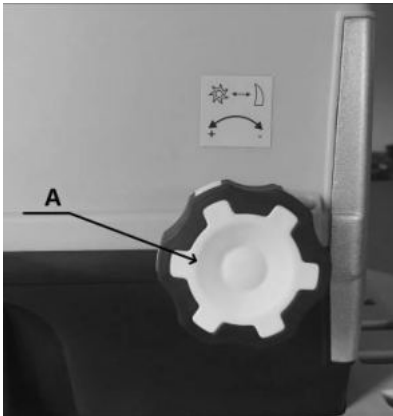

Rys. 5A

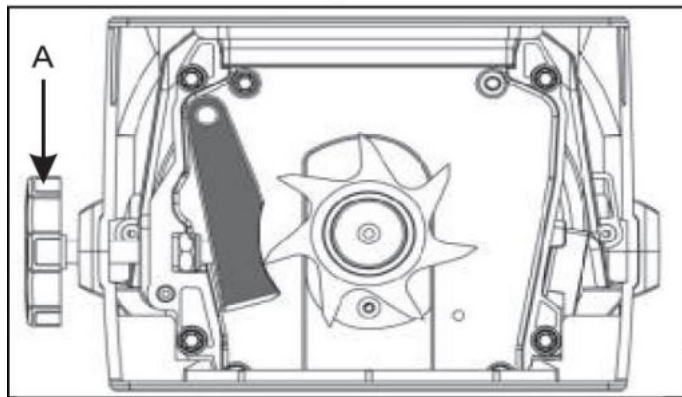

Rys. 5B



UWAGA

Usuń zanieczyszczenia i resztki materiału po każdym użyciu.

Nie czyść maszyny pod bieżącą wodą ani wodą pod ciśnieniem.

Nie używaj żadnych agresywnych środków czyszczących ani rozpuszczalników.

Do czyszczenia używaj tylko miękkiej szczoteczki i ściereczki.

DEMONTAŻ PODPÓRKI

1. Otwórz tylną osłonę przez poluzowanie 4 śrub (A). (Rys. 6A)
2. Wyjmij podpórkę (B) i wymień ją na nową. (Rys. 6B)
3. Zamontuj tylną osłonę z powrotem i przykręć śruby kluczem.



Rys. 6A

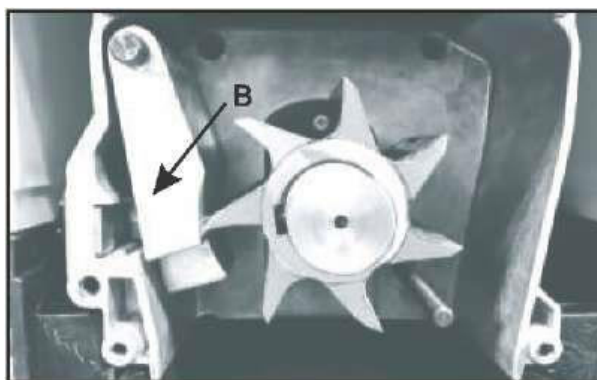

Rys. 6B

Usuwanie usterek

Usterka	Przyczyna	Rozwiązanie
Silnik nie pracuje	Doszło do aktywacji ochrony przed przeciążeniem	Ustaw włącznik ruchu przód/tył na pozycję pokazaną na rys. 4-B i wciśnij przycisk reset, trzymając przyciśnięty włącznik włączone/wyłączone, aby doszło do krótkiego uruchomienia rozdrabniacza. Po usunięciu blokady ustaw włącznik
	Awaria zasilania	Skontroluj kabel zasilania, wtyczkę, bezpiecznik domowy i automatyczny.
	Włącznik bezpieczeństwa na pojemniku zbiorczym nie jest zamocowany we właściwej	Upewnij się, że zbiornik znajduje się w pożądanej pozycji i że jest zamocowany.
Materiał przeznaczony do rozdrabniania nie jest wciągany	Nóż obraca się wstecz.	Zmień kierunek obrotów.
	Zgromadzony materiał we wsypie	Ustaw włącznik ruchu przód/tył w pozycji jak na rys. 4-B i włącz rozdrabniacz. Zgromadzony materiał we wsypie. Włóż ponownie grube gałęzie do wsypu tak, aby nóż rozdrabniający nie wbił się ponownie w już zrobione wcięcia.

	Nóż rozdrabniający jest zablokowany	Ustaw włącznik ruchu przód/tył w pozycji jak na rys. 4-B i włącz rozdrabniacz. Nóż rozdrabniający będzie się teraz obracać w kierunku do tyłu, przez co dojdzie do zwolnienia zablokowanego materiału.
--	-------------------------------------	--

Uwaga! Gdy dojdzie do pełnego zatrzymania rozdrabniacza, ustaw włącznik ruchu przód/tył w pożądanej pozycji.

Konserwacja i przechowywanie

Aby osiągnąć długotrwałą efektywność i skuteczność maszyny, dbaj o nią i regularnie ją czyść.

Utrzymuj otwory wentylacyjne w czystości i bez kurzu.

Do czyszczenia maszyny używaj tylko zwilżonej ściereczki i miękkiej szczoteczki. Nigdy nie mocz maszyny i nie spryskuj jej wodą.

Nie używaj środków czyszczących ani rozpuszczalników, ponieważ mogą spowodować bezpowrotne uszkodzenie maszyny. Chemikalia mogą zniszczyć plastikowe części.

Przeprowadzaj okresową kontrolę dokręcenia śrub podwozia.

Z powodu ochrony rozdrabniacza przed korozją przy długotrwałym przechowywaniu zastosuj olej bezpieczny dla środowiska naturalnego.

Jeśli urządzenie jest zatrzymane z powodu serwisu, kontroli lub odstawienia, lub w celu wymiany wyposażenia, zatrzymaj silnik, **odłącz kabel zasilania (odłącz urządzenie od źródła zasilania)**, i upewnij się, że doszło do zatrzymania wszystkich ruchomych części. Przed wykonaniem kontroli, regulacji itd. pozostaw urządzenie do wystygnięcia.

Przechowuj maszynę w suchym miejscu. W przypadku długotrwałego przechowywania pozostaw maszynę na krótko na chodzie, aby doszło do jego przeschnięcia. Przed odstawieniem urządzenia do przechowania zawsze pozostaw je do wystygnięcia.

Podczas konserwacji noża rozdrabniającego pamiętaj, że także w przypadku, że maszyna nie uruchomi się dzięki funkcji blokującej osłony, noże robocze mogą zacząć poruszać się dzięki ręcznemu uruchomieniu mechanizmu.

PREVOD IZVIRNIH NAVODIL

RES 3044

Električni drobilnik rastlinskih odpadkov

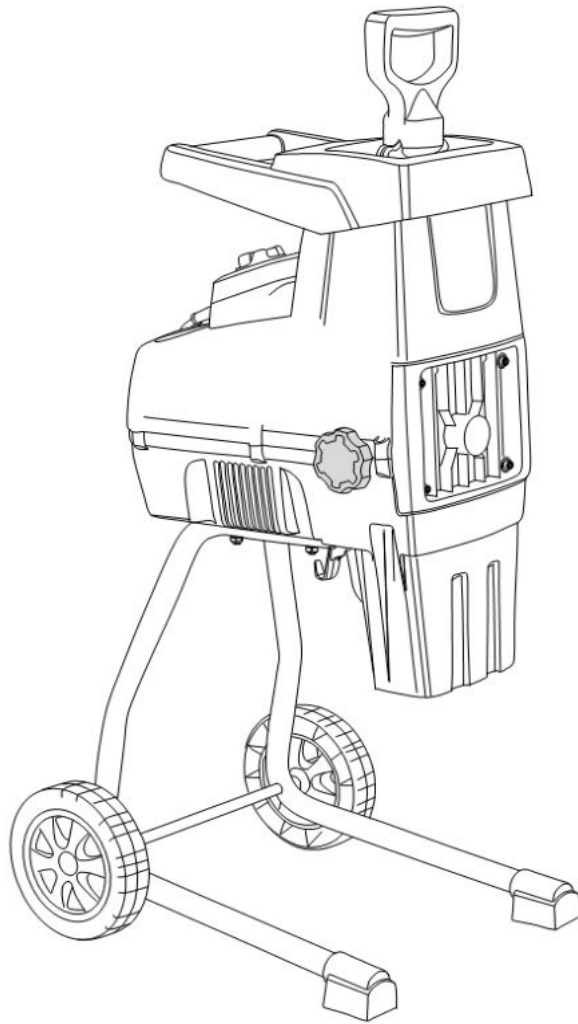

OPOZORILO: Prosimo, da pred uporabo naprave skrbno preberete navodila.



Proizvajalec:

GARLAND distributor, s.r.o., Hradecká 1136, 50601 Jičín, Češka

Opis oznak



Namen teh navodil je opozoriti na morebitne nevarnosti. Dobro morate slediti varnostnim simbolom in njihovi razlagi. Sama opozorila niso dovolj, da bi preprečili nevarnost in ne nadomeščajo pravilno in varno uporabo naprave.



Ustreza zahtevam evropskih direktiv in predpisov.



Ta oznaka pred tekstom označuje nevarnost, svarilo ali nujnost varnostnih ukrepov. Neupoštevanje tega opozorila lahko privede do vaših poškodb ali poškodb drugih oseb. Da bi zmanjšali tveganje poškodb, požara ali električnega udara, vedno upoštevajte navedena opozorila.



Preberite navodila za uporabo.

Pred vsako uporabo preberite ustrezno poglavje iz navodil.



Med delom s to napravo uporabite zaščito vida in sluha.



Uporabite zaščitne rokavice.



Ne uporabljajte to napravo kot lestev.



Ne izpostavljajte napravo dežju.



Če pride do poškodbe ali prerezanja kabla, takoj izključite napajalni kabel iz vtičnice.



Preprečite dostop nepooblaščenim osebam.

Nevarnost poškodb zaradi letečih predmetov! Vedno upoštevajte varno razdaljo. Pazite na odbite predmete. Razdalja med napravo in drugimi osebami mora biti vsaj 15 m.



Nevarnost - vrtljiva rezila. Če je stroj zagnan, držite roke in noge v varni razdalji od odprtih.



OPOZORILO! Pred prilagajanjem, čiščenjem, vzdrževanjem in popravljanjem, ali če je zapleten ali poškodovan kabel, napravo izklopite iz elektrike.



Preden ravnate s sestavnimi deli stroja počakajte, da se vsi vrtljivi deli ustavijo.

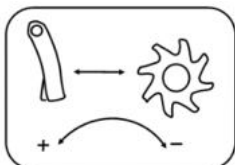

»-« Če zavrtite vijak v smeri urinega kazalca, boste zmanjšali vrzel.

»+« Če zavrtite vijak proti smeri urinega kazalca, boste povečali vrzel.



Pozicija rezila spredaj.



Pozicija rezila zadaj.



Simbol prečrtanega kontejnerja za odpadke pomeni, da napravo in sestavne dele je treba ločiti od gospodinjstskih odpadkov. Napravo, ki je ne morete več uporabiti, je treba predati v reciklažo v skladu z lokalnimi predpisi ekološkega ravnanja z odpadki. Z ločevanjem označene opreme iz gospodinjstskih odpadkov boste prispevali k zmanjšanju količine odpadkov poslanih do sežigalnic ali odlagališč in s tem boste zmanjšali morebitne negativne vplive na zdravje ljudi in okolja.

Varnostna navodila za drobilnik odpadkov

POMEMBNO

PRED UPORABO SKRIBNO PREBERITE NAVODILA IN JIH SHRANITE ZA NADALJNO UPORABO

- Če je napajalni kabel poškodovan, ga mora zamenjati proizvajalec, njegov servisni tehnik ali ustrezno usposobljeno osebo. S tem preprečite morebitne nevarnosti.
- Otrokom preprečite dostop do naprave.

Varnostna delovna navodila za električni drobilnik odpadkov

1. Pred uporabo/usposabljanje

- a) Pazljivo preberite navodila. Seznanite se z vsemi krmilnimi elementi in s pravilno uporabo naprave.
- b) Nikoli ne dovolite otrokom, osebam z omejenimi fizičnimi ali mentalnimi sposobnostmi, osebam z nezadostnimi izkušnjami in znanjem ali osebam, ki niso seznanjene s temi navodili, da uporabljajo to napravo. Minimalno starost upravljavca naprave lahko določajo lokalni predpisi.
- c) Zavedajte se, da je upravljavec ali uporabnik naprave odgovoren za nesreče ali tvegane poteze, ki lahko škodijo drugim osebam ali njihovemu premoženju.

2. Priprava

- a) Uporabite zaščito sluha in zaščitna očala. To zaščito vedno uporabljajte pri delu s to napravo.
- b) Pri delu z napravo vedno nosite dobro obutev in dolge hlače. Ne uporabljajte naprave bosi ali v sandalih. Ne nosite oblačil, ki so preveč ohlapna oz. iz njih visijo vrvice ali drugi dodatki.
- c) Naprava naj bo v priporočenem položaju, uporabljajte jo samo na trdi in ravni površini.
- d) Ne uporabljajte naprave na ploščicah ali makadamu, kjer bi lahko odpihnjen material povzročil poškodbe.

- e) Pred uporabo vedno naredite vizualno kontrolo naprave, preverite, ali so **drobilni elementi** in vijaki pritrjeni, da naprava ni poškodovana in da so nameščeni vsi **pokrovi** in **mreže**. Obrabljene ali poškodovane dele zamenjajte v setih, da je zagotovljeno ravnovesje. Zamenjajte poškodovane ali neberljive deklaracije.
- f) Pred uporabo preverite napajalni in podaljševalni kabel glede poškodb. Če je napajalni kabel med uporabo poškodovan, ga takoj izklopite iz vtičnice. **NE DOTIKAJTE SE NAPAJSALNEGA KABLA PREDEN GA IZKLOPITE OD VIRA ENERGIJE.** Ne uporabljajte naprave če je poškodovana, ali je obrabljen napajalni kabel.
- g) Nikoli ne uporabljajte naprave, če so v vaši bližini ljudje, predvsem otroci ali živali.

3. Obratovanje

- a) Pred zagonom preverite, da je zbiralnik prazen.
- b) Obraz in telo držite stran od **polnilne odprtine**.
- c) Ne dovolite, da bi roke, del telesa ali oblačil prišel noter v polnilno odprtino, **izhodno odprtino** ali v bližino premičnih delov.
- d) Stojite v stabilnem položaju. Ne motite sami sebe med delom. Pri vstavljanju materiala v napravo nikoli ne stojte višje od osnovnega dela stroja.
- e) Pri obratovanju naprave vedno stojite stran od **izhodne odprtine**.
- f) Pri vstavljanju materiala v napravo bodite zelo previdni, v notranjost naprave ne smejo priti kovinski deli, kamenje, steklenice, pločevinke ali drugi tuji predmeti.
- g) Če drobilni mehanizem naleti na tuj predmet, ali če naprava začne delat prekomerne vibracije ali hrup, jo takoj ustavite in **izklopite iz elektrike** in počakajte, da se popolnoma ustavi. Izklopite napravo iz elektrike in preden jo ponovno zaženete, naredite sledeče:
 - i. Preverite, ali je prišlo do poškodb;
 - ii. Zamenjajte ali popravite vse poškodovane dele.
 - iii. Preverite in zategnite vse dele.
- h) Ne dovolite, da se predelan material kopiči v **izhodni odprtini**. To lahko prepreči izhod materiala, kar lahko vodi do izmetavanja materiala skozi polnilno luknjo.
- i) Če se naprava zamaši, jo izklopite in **izvlecite** kabel iz elektrike, preden začnete odstranjevat zamašen material.
- j) Nikoli ne uporabljajte naprave, če so varnostni deli kot zbiralnik odpadkov poškodovani, ali manjkajo.
- k) Pazite, da **motor** ni zamašen z obdelanim materialom ali drugimi umazanijami, sicer lahko pride do poškodbe **motorja** ali morebitnega požara.
- l) Ne prenašajte naprave, ko je **motor** zagnan.
- m) Ustavite napravo in izvlecite napajalni kabel iz vtičnice. Preverite, ali so vsi gibljivi deli ustavljeni.
 - i. Vedno ko zapustite napravo.

- ii. Pred čiščenjem odprtine za odvod trave.
 - iii. Pred preverjanjem, čiščenjem ali uporabo naprave.
 - iv. Po udarcu v tuj predmet preverite napravo glede poškodb.
 - v. Če opazite prekomerne vibracije naprave, takoj preverite poškodbe.
- n) Ne nagibajte napravo med delovanjem **motorja**.
 - o) Pazite na stabilen položaj, pri delu ne tecite.
 - p) Ne uporabite naprave v slabih vremenskih razmerjih, predvsem če obstaja nevarnost strele.
 - q) Podaljške in električne kable držite v varni razdalji od vrtljivih nevarnih delov, da preprečite poškodbo in kontakt z deli pod napetostjo.
 - r) Nikoli ne priklaplajte poškodovanega kabla na vir napajanja in se ne dotikajte poškodovanih kablov preden je naprava izklopljena iz elektrike, ti deli lahko povzročijo poškodbo električnim udarcem.

4. Vzdrževanje in shranjevanje

- a) Če je stroj ustavljen zaradi servisa, kontrole, shranjevanja ali z namenom menjave opreme, ustavite motor, izklopite napravo z elektrike in preverite, da so vsi vrtljivi deli ustavljeni. Pred izvedbo kontrole, popravil itd., morate počakati, da se naprava ohladi. Napravo pazljivo vzdržujte in redno čistite.
- b) Napravo hranite na suhem mestu, izven dosega otrok.
- c) Preden napravo shranite, pustite, da se ohladi.
- d) Pri vzdrževanju **mehanizma za drobljenje** upoštevajte, da se **mehanizem** za drobljenje lahko še vedno premika, tudi če je **motor** ugasnjen zaradi funkcije zaklepanja pokrova.
- e) Iz varnostnih razlogov takoj zamenjajte poškodovane in obrabljene dele. Uporabite samo izvirne rezervne dele in opremo.
- f) Nikoli ne poskušajte izklopiti funkcije zaklepanja pokrova.

5. Dodatna varnostna navodila za stroje z zbiralno vrečko

Napravo vedno ugasnite preden namestite ali odstranite vrečko.

6. Priporočilo

- Uporabite podaljševalne kable, ki so odobreni za uporabo na prostem in zaščitene pred vplivom vode. Podaljševalni kabel mora imet spojnik z premerom vsaj 1,5 mm² pri dolžini kabla manjši od 25 m in spojnik s premerom 2,5 mm² pri dolžini kabla večji od 25 m. Pred uporabo vedno izvijte celo dolžino kabla. Preverite stanje kabla.
- To napravo lahko napajate le z električnega tokokroga, ki je varovan tokovnim odklopnikom (RCD) s vrednostjo izklopa maks. 30 mA.
- Ne vlecite za kabel, če si želite odklopiti vtič iz vtičnice. Kabel zaščitite pred visokimi temperaturami, oljem in ostrimi robovi.

Namenjena uporaba

Ta drobilnik je namenjen za drobljenje rastlinskih odpadkov, vključno z vejami, ostankih živih mej, in drugih organskih odpadkov. Zdrobljeni odpadki so primerni za kompostiranje ali zmanjšanje količine odpadkov za olajšanje odstranitve.



V drobilnik ne smete vstavljati kamnov, steklo, kovine, kosti in druge plastične ali tekstilne snovi.

Ne drobite korenine ali dele rastlin, na katerih je prst, da preprečite prehitro obrabo rezil.

Druga uporaba, ki ni izrecno dovoljena v teh navodilih, lahko povzroči poškodbo naprave in predstavlja tveganje za uporabnika.

Naprava je namenjena samo za domačo uporabo. Ni namenjeno za komercialno ali industrijsko uporabo. Če se ta stroj uporablja v komercialne ali industrijske namene, bo garancija razveljavljena.

Tehnični podatki

Model	RES 3044
Napetost	230–240 V~, 50 Hz
Priključna moč	3000 W (P40)
Vrtljaji praznega teka	60 min ⁻¹
Največji premer veje	44 mm
Teža	17,5 kg
Izmerjena vrednost zvočnega pritiska	70.3 dB (A), K = 3 dB (A)
Izmerjena vrednost zvočne moči	90,1 dB (A), K = 2,36 dB (A)
Garantirana raven zvočne moči:	92 dB (A)
Zaščita pred poškodbo električnim tokom	Razred II
Razred zaščite pred tekočinami	IPX4

Razlaga tipa obratovalnega cikla 2800 W (P40): neprekinjen periodičen delovni cikel. Neprekinjen periodični delovni cikel 2800 W (P40), ki nadzoruje trajanje delovnega cikla, kot je navedeno na napisni tablici.

To pomeni, da se stroj lahko stalno uporablja v zaporedju istih obratovalnih ciklov, pri čemer je vsak cikel sestavljen iz delovnega časa (40%) pri konstantni obremenitvi (2800W) in z časa mirovanja (60%). Ni časa brez napajanja in prostega teka.

Informacije o hrupu

Merjene vrednosti hrupa so določene v skladu s standardom EN 50434:2014

Te vrednosti hrupa predstavljajo ravni emisij in niso nujno varne delovne vrednosti. Čeprav obstaja razmerje med nivojem emisij in izpostavljenosti, teh vrednosti ni mogoče uporabiti za zanesljivo ugotavljanje, ali je potrebno nadaljnje ukrepanje. Dejavniki, ki vplivajo na dejansko raven izpostavljenosti zaposlenega vključujejo značilnosti delovnega prostora in druge vire hrupa kot na primer število strojev in drugih povezanih procesov ter čas, ko je operator hrupu izpostavljen. Dovoljena stopnja izpostavljenosti hrupu se lahko v različnih državah razlikuje. Ta informacija služi uporabniku k oceni nevarnosti in tveganj povezanih z hrupom.

Uporabite zaščito za sluh!

OPIS STROJA

1. Polnilna odprtina
2. Vgrajena vtičnica
3. Nastavitveni vijak protislovne plošče
4. Varnostno stikalo (zaščita pred preobremenitvijo)
5. Stikalo za vklop/izklop
6. Stikalo za naprej/nazaj
7. Podporna noga
8. Kolesce
9. Pokrov koles
10. Zadnji pokrov
11. Zbiralnik
12. Drog za polnjenje
13. Ročaj



Montaža

MONTAŽA DROBILNIKA

1. Pritrdite podložko (B) in pušo (C) na os kolesa. (Slika 1B)
2. Pritrdite kolesa (D) in z roko privijte matico (E). (Slika 1C)
3. Z uporabo priloženega šestrobnega ključa (F) zategnite os kolesa in istočasno trdno pritrdite matico s ključem (G). (Slika 1D)
4. Na koncu namestite v sredino kolesa pokrov (H). (Slika 1E)
5. Obrnite drobilec s spodnjo stranjo gor in namestite na njega podporno cev. (Slika 1A)
6. Z ključem zategnite 4 vijake in pritrdite cev na drobilec. (Slika 1A)

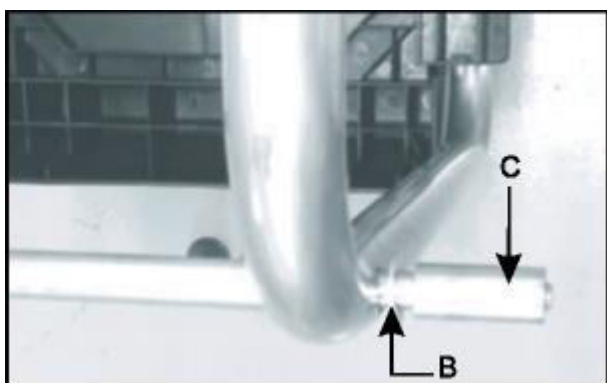

Slika 1B

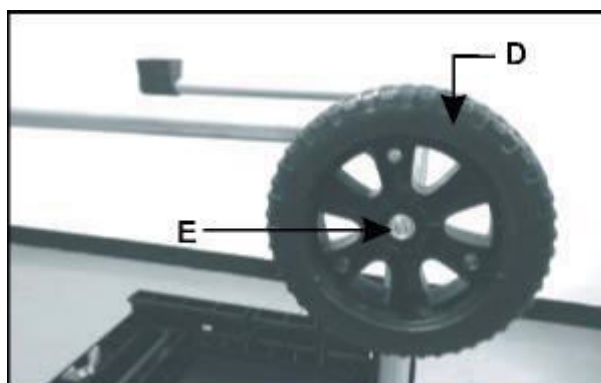

Slika 1C

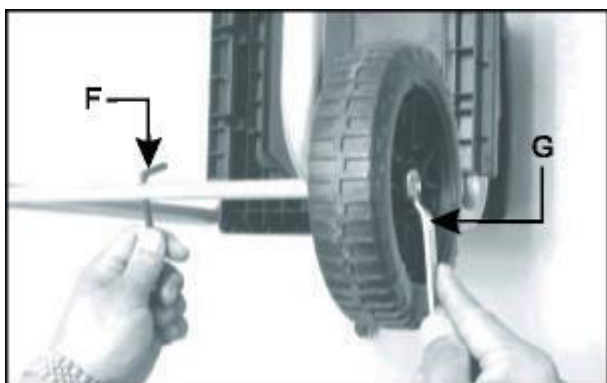

Slika 1D

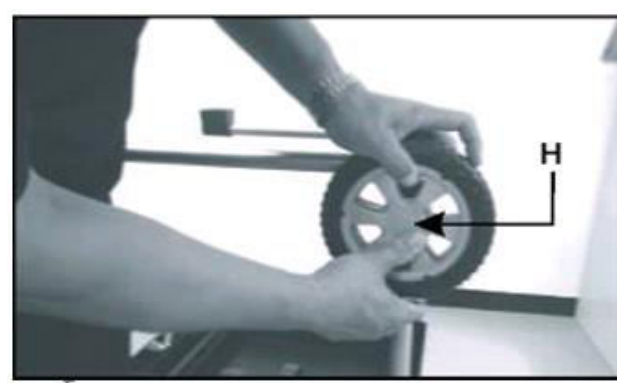

Slika 1E



Slika 1A



Slika 2

POZOR: Pri nagibanju naprave na kolesa bodite previdni, saj ko je naprava nagnjena in ko se prevaža, teža naprave ni enakomerno razporejena.

NAMESTITEV VREČKE

1. Obesite kroge na kavlje (A) na obeh straneh spodnjega pokrova. (Slika 2)

Obratovanje

ZAGON IN USTAVITEV

1. Obrnite stikalo za naprej/nazaj (A) v pozicijo "+" .
2. Vključite stikalo vklop/izklop (B) v pozicijo ON (I), da zaženete motor.
3. Vključite stikalo vklop/izklop (B) v pozicijo OFF (O), da ustavite motor.

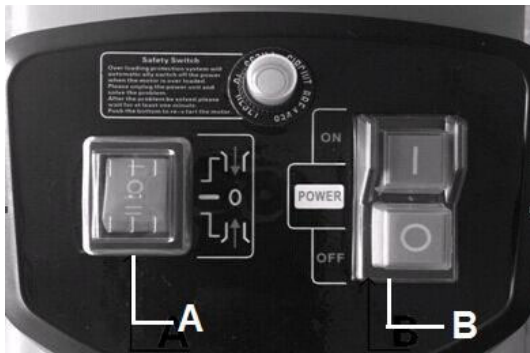

Slika 3



POZOR

Poškodbe naprave zaradi napačne uporabe.

Napačna uporaba naprave lahko povzroči poškodbo stroja.

Material za drobljenje vstavljajte v napravo še le takrat, ko je vklopljena. Po izklopu naprave več ne vstavljajte materiala.



OPOMBA:

Naprava ima varnostno stikalo, ki preprečuje nehoteno vklopitev v primeru izpada elektrike.

ZAŠČITA PRED PREOBREMENITVIJO

Ta naprava ima zaščito pred preobremenitvijo. Varnostno tikalo samodejno izključi napajanje, da varuje motor pred poškodbo. Če je prišlo do preobremenitve.

Pred ponovnim zagonom počakajte vsaj 1 minuto, potem pritisnite gumb za reset in nato gum za vklop/izklop. Če se motor ne zažene, naredite sledeče:

1. Pritisnite varnostni gumb (A).

2. Pritisnite stikalo za naprej/nazaj (B) v pozicijo "-"  REVERSE (nazaj).

3. Pritisnite in držite stikalo za vklop/izklop v poziciji ON (I) in odstranite vse predmete, ki bi lahko blokirali rezila (slika 4).

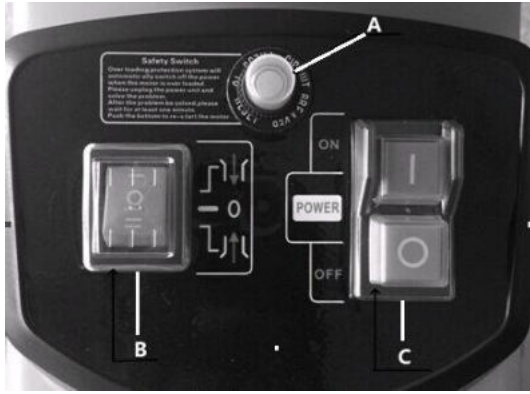

Slika 4



POZOR:

Pri izvajanju zgornjih korakov vedno nosite zaščitne rokavice.

NAVODILA ZA DELO

1. Vstavite material, ki ga želite zdrobiti, v odprtino na desni strani. Material se bo avtomatsko potegnil v napravo z rezalnim mehanizmom, ki se obrača proti smeri urnega kazalca.
2. Luknje ne polnite do konca, da preprečite zamašitev.
3. Izmenično vlagajte veje in pobrane delčke iz trave, ki so rahlo vlažni in gnili. S tem tudi lahko preprečite blokiranje rezil.
4. Kuhinjski odpadki sodijo v kompost, nikoli v drobilnik!
5. Veje z listjem morajo vedno popolnoma iti skoti drobilnik in jih je treba pred nalaganjem novega materiala popolnoma odstraniti. Zagotovite, da drobljen material pade direktno v zbiralno vrečko, ne da blokira izhodno odprtino.
6. Prezračevalna odprtina ne sme biti zamašena z zdrobljenim materialom.
7. Neprekinjeno drobljenje debelih veji ali lesa lahko povzroči blokiranje naprave.
8. Mehak material kot so veje ali poganjki lahko hitro zamašijo izhodno odprtino. Uporabite potisni drog da vstavite material globoko v napravo.
9. Vedno preverite material, ki ga vstavljate v drobilnik, da ne vsebuje žebeljev ali kamnov, ker ti lahko poškodujejo napravo.

ČIŠČENJE IN VZDRŽEVANJE



Preden začnete z vzdrževanjem in čiščenjem se prepričajte, da je drobilnik ustavljen in izklopljen iz elektrike. Pri čiščenju rezil vedno nosite debele usnjene rokavice. Da zagotovite najboljšo učinkovitost drobilnika, ga morate redno čistiti.

1. Drobilnik počistite takoj po uporabi.
2. Ne pustite, da se ostanki materiala posušijo in strdijo na nobenem delu drobilnika. To neposredno vpliva na zmogljivost drobilnika.
3. Zagotovite, da je vhodna in izhodna odprtina vedno čista in brez odpadnega materiala.
4. Preverite, da so vsi vijaki in matice zategnjeni.

5. Vsako poškodbo ali obrabo takoj popravite in zamenjajte obrabljene dele pri pooblaščenih delavcih.

6. Ne uporabite čistilna sredstva ali topila, ki lahko povzročijo nepopravljivo škodo. Kemikalije lahko uničijo plastične dele.

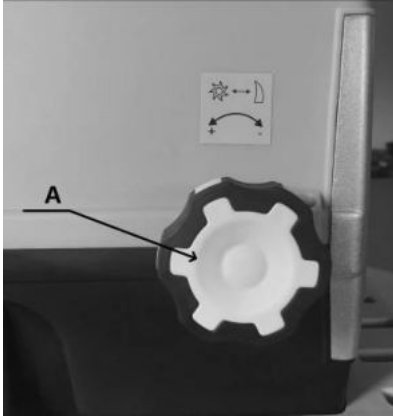

Slika 5A

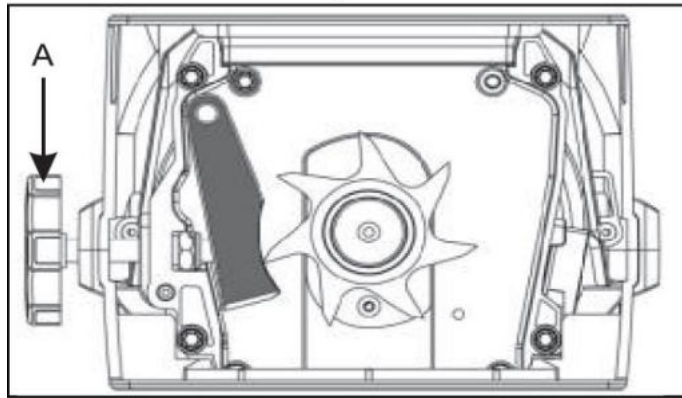

Slika 5B



POZOR

Umazanijo in ostanki materiala odstranite po vsaki uporabi.

Naprave ne čistite s tekočo vodo ali vodo s visokim pritiskom.

Ne uporabljajte nobenih agresivnih detergentov ali topil.

Za čiščenje uporabite mehko krtačo ali krpo.

ODSTRANITEV ZADNJE PLOŠČE

1. Odstranite 4 vijake (A) in odprite zadnji pokrov. (Slika 6A)
2. Odstranite nosilno ploščo (B) in jo zamenjajte z novo. (Slika 6B)
3. Ponovno namestite zadnji pokrov in s ključem zategnite vijake.



Slika 6A

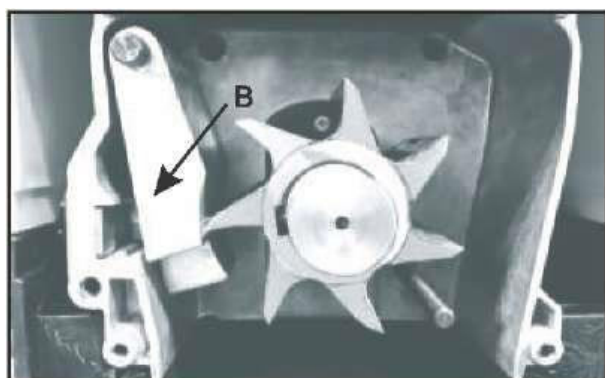

Slika 6B

Odstranjevanje napak

Težava	Vzrok	Rešitev
Motor ne dela	Zaščita pred preobremenitvijo je aktivirana	Nastavite stikalo za naprej/nazaj v pozicijo kot na sliki 4-B in stisnite gumb za reset, stisnite in držite stikalo za vklop/izklop in tako za kratek čas zaženite drobilnik. Po odstranitvi blokade nastavite gumb za reset nazaj v pozicijo 12.
	Napaka v elektriki	Preverite napajalni kabel, vtičnico in vaše varovalke.
	Varnostno stikalo na zbiralni posodi ni zaklenjeno v zeleni poziciji.	Preverite, da je zbiralna vrečka v zeleni poziciji in je zaklenjena.
Material, ki ga je treba zdrobiti, ni potegnjjen noter.	Rezalni noži se vrtijo v nasprotni smeri nazaj.	Spremenite smer vrtenja.
	Nakopičen material v vhodni odprtini	Nastavite stikalo za naprej/nazaj v pozicijo kot na sliki 4-B in vklopite drobilnik. Nakopičen material v izhodni odprtini Ponovno vstavite debele veje v vhodno odprtino tako, da se rezilo ne zatakne v že narejenih režah.
	Rezilo je blokirano	Nastavite stikalo teka naprej/nazaj v pozicijo kot na sliki 4-B in vklopite drobilnik. Rezilo se obrača nazaj in se s tem sprosti blokirani material.

Pozor! Ko se drobilnik popolnoma ustavi, nastavite stikalo za naprej/nazaj v zeleno pozicijo.

Vzdrževanje in skladiščenje

Napravo redno čistite in vzdržujte, da dosežete dobro učinkovitost in dolgo življenjsko dobo.

Prezračevalne luknje naj so čiste in brez prahu.

Za čiščenje naprave uporabite le vlažno krpo in mehko krtačo. Nikoli jo ne namakajte in ne pršite vode.

Ne uporabite čistilna sredstva ali topila, ki lahko povzročijo nepopravljivo škodo. Kemikalije lahko

uničijo plastične dele.

Občasno preverite pritrdilne vijake ohišja.

Da napravo zaščitite pred korozijo med dolgotrajnim shranjevanjem, namažite rezila z oljem, ki ne predstavlja nevarnosti za okolje.

Če je stroj ustavljen zaradi servisa, kontrole, shranjevanja ali z namenom menjave opreme, ustavite motor, **izklopite napajalni kabel (izklopite napravo z elektrike)**, in preverite, da so vsi vrtljivi deli ustavljeni. Pred izvedbo kontrol, popravil itd., morate počakati, da se naprava ohladi.

Shranite jo v suhem prostoru. V primeru daljšega časa shranjevanja pustite napravo nekaj časa v teku, da se posuši. Preden napravo shranite, pustite, da se ohladi.

Pri vzdrževanju rezil upoštevajte, da tudi če se naprava ne zažene zaradi varnostne funkcije pokrova, delovna rezila se lahko premikajo zaradi ročnega aktiviranja mehanizma.

EREDETI KEZELÉSI KÉZIKÖNYV

RES 3044

Elektromos kerti szecskázó

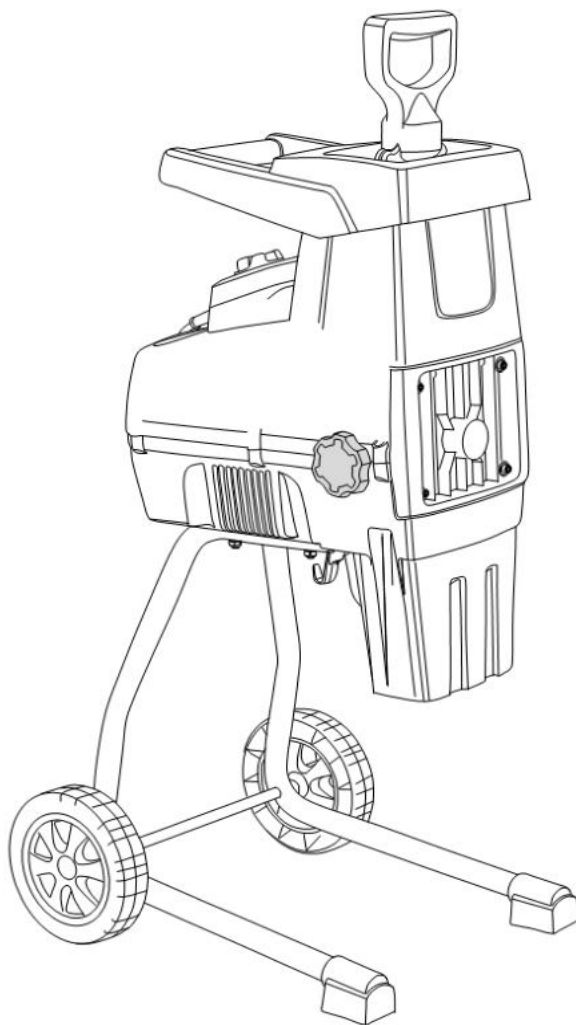

FIGYELMEZTETÉS: A készülék használata előtt figyelmesen olvassa el az egész használati útmutatót.



Gyártó:

GARLAND distributor, s.r.o., Hradecká 1136, 50601 Jičín, Cseh Köztársaság

Az ikonok leírása



Az ikonok használatának az a célja, hogy felhívják a figyelmét a lehetséges veszélyekre. A biztonsági ikonokat és a hozzájuk tartozó magyarázatokat tökéletesen meg kell érteni. A bennük található figyelmeztetések nem akadályozzák meg a veszélyt, és nem helyettesítik a veszély megelőzését biztosító helyes cselekedeteket.



Megfelel a vonatkozó európai irányelveknek és utasításoknak.



Ez a jel a biztonsági figyelmeztetés előtt intézkedésre, figyelmeztetésre vagy veszélyre utal. Ennek a figyelmeztetésnek a figyelmen kívül hagyása az Ön vagy más személy sérüléséhez vezethet. Ha meg akarja előzni a sérülés, tűz vagy áramütés veszélyét, mindig kövesse a feltüntetett ajánlásokat.



Olvassa el a használati útmutatót.

Minden használat előtt tanulmányozza át ezen útmutató megfelelő részét.



Ezzel a szerszámmal mindig védőszemüvegben és fülvédőben dolgozzon.



Használjon védőkesztyűt.



Ne használja a gépet létrának.



A gépet ne tegye ki esőnek.



Ha a tápkábel elszakadt vagy megsérült, azonnal húzza ki a csatlakozót a hálózathoz.



Akadályozza meg illetéktelen személyek hozzáférését.

A kirepülő tárgyak sérülést okozhatnak! Mindig tartson biztonságos távolságot. Ügyeljen a kicsapódó tárgyakra. A gép és a környezetében álló személyek között legalább 15 méteres távolságot kell tartani.



Veszély – Forgó kések. Ha a gép megy, a kezét és a lábát tartsa az szecskázó nyílásain kívül.



VIGYÁZAT! Beállítás, tisztítás, szervizelés, karbantartás és javítás előtt, vagy ha a kábel összegabalyodott vagy megsérült, kapcsolja ki a gépet, és húzza ki a csatlakozót a hálózati aljzatból.



Mielőtt a gép alkatrészeihez hozzányúl, várja meg, míg minden mozgó alkatrész teljesen megáll.

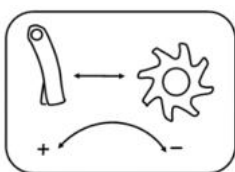

„-” Ha a csavart az óramutató járásával megegyező irányba elforgatja, a távolság csökken.

„+” Ha a csavart az óramutató járásával ellenkező irányban elforgatja, a távolság nő.



A kés pozíciója elől.



A kés pozíciója hátul.



Az áthúzott kerekese szemetesedényt ábrázoló jel azt jelenti, hogy a készüléket és alkatrészeit a háztartási hulladéktól elkülönítve kell kidobni. A használt készüléket a hulladék környezetkímélő megsemmisítésére vonatkozó helyi előírásokkal összhangban kell újrahasznosításra leadni. Azzal, hogy az így megjelölt készüléket elkülöníti a háztartási hulladéktól, hozzájárul az égetőművekbe és szeméttlerakókba küldött hulladék mennyiségének csökkenéséhez, és minimalizálja az emberi egészségre és a környezetre gyakorolt kedvezőtlen hatását.

Szecs-kázókra / aprítógépekre vonatkozó biztonsági utasítások

FONTOS

HASZNÁLAT ELŐTT FIGYELMESEN OLVASSA EL - TEGYE EL KÉSŐBBI HASZNÁLAT CÉLJÁBÓL

- Ha a tápkábel sérült, a gyártóval, annak szerviztechnikusával vagy egy megfelelő képesítéssel rendelkező szakemberrel ki kell cseréltetni.
- Gyermek nem játszhat a készülékkel.

Biztonságos munkavégzés elektromos szecs-kázóval / aprítógéppel

1. Oktatás

- a) Gondosan olvassa el ezeket az utasításokat. Ismerkedjen meg a kezelőegységekkel és a készülék helyes használatával.
- b) Soha ne engedje meg, hogy használják ezt a gépet gyermekek, csökkent fizikai, szellemi vagy mentális képességű személyek, olyan személyek, akiknek nincs meg a megfelelő tapasztalatuk és tudásuk, vagy olyan személyek, akik nem ismerik ezt az útmutatót. A kezelő minimális életkorát a helyi előírások határozzák meg.
- c) Ne feledje, hogy a kezelő vagy a felhasználó a felelős a más személyeket érő balesetekért, vagy tulajdonukban okozott károkért.

2. Előkészítés

- a) Használjon fülvédőt és védőszemüveget. Ezeket mindig viselje, ha ezzel a géppel dolgozik.

- b) A géppel végzett munka közben mindig stabil cipőt és hosszú nadrágot viseljen. Ne dolgozzon a készülékkel mezítláb vagy nyitott szandálban. Ne viseljen túl laza öltözetet, vagy olyat, amelyikről zsinórok vagy más kiegészítők lógnak.
- c) A gépet a javasolt testtartásban, és csak stabil, sima felületen használja.
- d) Ne használja a gépet kövezett vagy kavicsos felületen, ahol kivágódó anyagok sérülést okozhatnak.
- e) Használat előtt mindig nézze át, stabilan rögzítve vannak-e az **aprítóegységek**, az **aprítóegységek** csavarjai és a többi csatlakozóelem, nem sérült-e a gép háza, és hogy a fedelek és **rácsok** a megszabott helyükön vannak-e. Az elhasznált vagy sérült részeket készletenként cserélje ki, hogy ne sérüljön az egyensúly. Cserélje ki a sérült vagy olvashatatlan címkéket.
- f) Használat előtt ellenőrizze a tápkábelt és a hosszabbítót, nem sérült-e. Ha a készülék használata közben megsérül a tápkábel, azonnal húzza ki a tápkábel csatlakozóját a hálózati aljzathoz. **NE ÉRJEN HOZZÁ A TÁPKÁBELHEZ, AMÍG KI NEM HÚZTA A TÁPFORRÁSBÓL.** Ne használja a gépet, ha sérült vagy elhasználódott a tápkábel.
- g) Soha ne használja ezt a készüléket, ha emberek, különösen gyermekek, vagy háziállatok vannak a közelben.

3. Üzemeltetés

- a) A gép beindítása előtt győződjön meg róla, hogy a garat üres.
- b) Tartsa arcát és testét távol a **töltőnyílástól**.
- c) Vigyázzon, nehogy a keze vagy más testrésze a töltőnyílásba, a **kimeneti csúszdába** vagy a mozgó alkatrészek közelébe kerüljön.
- d) Mindig őrizze meg az egyensúlyát, és stabil helyzetben álljon. Ne akadályozza magát. Amikor anyagot tesz a készülékbe, soha ne álljon magasabban, mint a gép alapzata.
- e) A gép kezelésekor mindig kellő távolságban álljon a **kimeneti nyílástól**.
- f) Legyen nagyon óvatos, amikor anyagot tesz a gépbe, nehogy fémdarabok, kő, palack, konzervdoboz vagy más idegen tárgy kerüljön a gépbe.
- g) Ha az aprítómechanizmus idegen tárgyba ütközik, vagy a gép szokatlan hangot ad ki vagy remegni kezd, azonnal húzza ki a gépet a **tápforrásból**, és várja meg, míg leáll. Húzza ki a gépet a tápforrásból, és mielőtt újraindítaná, végezze el az alábbiakat:
 - i. Ellenőrizze, hogy nem történt-e sérülés;
 - ii. Cseréljen ki vagy javítson meg minden sérült alkatrészt.
 - iii. Végezzen ellenőrzést, és húzza meg a kilazult alkatrészeket.
- h) Ne engedje, hogy a feldolgozott anyag felgyűljön a **kimeneti nyílás** környékén. Ezzel akadályozza az anyag megfelelő kivezetését, ami azzal járhat, hogy a gép a töltőnyíláson keresztül dobálja ki az anyagot.
- i) Ha a gép eldugul, mielőtt eltávolítja az anyagot, kapcsolja ki a **gépet** és húzza ki a tápkábel csatlakozóját a hálózati aljzathoz.

- j) Soha ne dolgozzon ezzel a készülékkel, ha sérültek a védőburkolatok vagy a biztonsági berendezések, például megfelelően felrakott hulladékgyűjtő zsák nélkül.
- k) Gondoskodjon róla, hogy a **motort** ne lepje el a feldolgozott anyag vagy egyéb felgyülemlett szennyeződés, nehogy a **motor** meghibásodjon, vagy tűz üssön ki.
- l) Ne helyezze át a gépet, ha a **motor** megy.
- m) Állítsa meg a gépet, és húzza ki a tápkábelt az elektromos hálózathoz. Győződjön meg róla, hogy minden mozgó alkatrész megállt-e.
 - i. Minden alkalommal, ha felügyelet nélkül hagyja a gépet.
 - ii. Tisztítás és a fűelvező nyílás megtisztítása előtt.
 - iii. Ellenőrzés, tisztítás, vagy a gépen végzett bármiféle munka előtt.
 - iv. Idegen tárgynak ütközés után, hogy ellenőrizze, nem sérült-e meg a gép.
 - v. Ha a gép túlságosan remeg, azonnal ellenőrizze.
- n) Ne döntse meg a gépet, ha a **motor** megy.
- o) Mindig stabilan álljon; soha ne fusson, csak sétáljon.
- p) Ne használja ezt a gépet rossz időjárási viszonyok között, különösen, ha villám veszélye fenyeget.
- q) Tartsa a hosszabbító kábelt biztonságos távolságban a veszélyes mozgó alkatrészekről, hogy megakadályozza a sérülését, ami miatt érintkezésbe kerülhet a feszültség alatt lévő részekkel.
- r) Soha ne csatlakoztasson sérült tápkábelt a tápforráshoz, és ne érjen hozzá a sérült tápkábelhez, amíg el nem távolította a tápforrásból, mert a sérült kábel miatt érintkezésbe kerülhet a feszültség alatt lévő részekkel.

4. Karbantartás és tárolás

- a) Ha a gépet szervizelés, ellenőrzés, eltárolás vagy tartozékcsere céljából megállította, állítsa le a motort, húzza ki a gépet a tápforrásból, és bizonyosodjon meg róla, hogy minden mozgó alkatrész teljesen megállt. Mielőtt bármiféle ellenőrzést vagy beállítást végez, várja meg, míg a készülék kihűl. Gondosan tartsa karban a gépet, és tartsa tisztán.
- b) A gépet száraz helyen, gyermekektől távol tárolja.
- c) Mielőtt elteszi a gépet, mindig várja meg, míg kihűl.
- d) Az **aprítómechanizmus** karbantartásakor vegye figyelembe, hogy az **aprítómechanizmus** még akkor is mozoghat, ha a **motor** a burkolat blokkoló funkciója miatt kikapcsolt.
- e) Biztonsági okokból cserélje ki az elhasználódott vagy meghibásodott alkatrészeket. Csak eredeti pótalkatrészeket és tartozékokat használjon.
- f) Soha ne próbálja deaktiválni a burkolat blokkoló funkcióját.

5. Kiegészítő biztonsági utasítások zsákoló tartozékkal rendelkező gépekhez

A zsák felhelyezése vagy levétele előtt mindig kapcsolja ki a gépet.

6. Javaslatok

- Csak kültéri használatra jóváhagyott hosszabbító kábelt használjon, amely védett a ráfröccsenő víztől. A hosszabbító kábel vezetékének a keresztmetszete legalább 1,5 mm² legyen 25 m-nél rövidebb, és legalább 2,5 mm² 25 m-nél hosszabb kábel esetén. Használat előtt mindig tekerje le az egész kábelt a tárcsáról. Ellenőrizze a kábel állapotát.
- Ezt a gépet csak olyan áramkörhöz csatlakoztathatja, amely 30 mA érzékenységgű áramvédővel (RCD) van védve.
- Ne a kábelnél fogva húzza ki a csatlakozót az aljzatból. Óvja a csatlakozót és a kábelt a magas hőtől, olajtól és éles peremektől.

Rendeltetészerű használat

Ez a kerti szecskázó a kerti hulladékok többségének aprítására szolgál, beleértve a megmetszett fák ágait, sövénymaradékokat, kis ágakat és más szerves kerti hulladékot. A felaprított hulladék kiváló komposztnak, vagy arra, hogy csökkentse a hulladék mennyiségét, és megkönnyítse a megsemmisítését.



Nem szabad a szecskázóba követ, üveget, fémet, csontot, műanyag- vagy textilhulladékot tenni.

Ne aprítson olyan gyökereket vagy növénydarabokat, amelyekben föld van, nehogy a kések túl hamar elhasználódjanak.

Minden olyan használat, amit ez az útmutató nem engedélyez egyértelműen, sérülést okozhat a gépben és kockázatot jelenthet a felhasználó számára.

A gép kizárólag házi használatra készült. Kereskedelmi vagy ipari célokra nem való. A gép kereskedelmi vagy ipari célokra történő használata esetén a jótállás érvényessége megszűnik.

Műszaki adatok

Modell	RES 3044
Feszültség	230–240 V~, 50 Hz
Teljesítményfelvétel	3000 W (P40)
Üresjárat fordulatszám	60 min ⁻¹
Az ág maximális átmérője	44 mm
Tömeg	17,5 kg
Mért hangteljesítményszint	70.3 dB (A), K = 3 dB (A)
Mért hangteljesítményszint	90,1 dB (A), K = 2,36 dB (A)
Garantált hangteljesítményszint:	92 dB (A)
Áramütés elleni védelem	II osztály

Folyadék elleni védelmi osztály	IPX4
---------------------------------	------

A 2 800 W (P40) üzemelési ciklus magyarázata: folyamatos periodikus munkaciklus. 2 800 W (P40) folyamatos periodikus munkaciklus, mely a munkaciklus időtartamának jelzéséhez igazodik a teljesítménycímkén feltüntetett adatok szerint.

Ez azt jelenti, hogy a gépet folyamatosan lehet használni azonos üzemelési ciklusok sorozatában, mégpedig úgy, hogy mindegyik ciklus során állandó terhelésen (2 800 W) történő üzemelés (40 %) és üresben történő üzemelés (60 %) váltakozik. Nincs tápellátásmentes és nyugalmi helyzetben töltött idő.

A zajszintre vonatkozó információk

A zajértékek mérése az EN 50434:2014 szabványnak megfelelően történt

A zajszint feltüntetett értékei a kibocsátási szinteket jelentik, és nem feltétlenül a biztonságos üzemi szinteket. Létezik ugyan kapcsolat a kibocsátás és a kitétségi szintjei között, ezek az értékek azonban nem használhatók annak megbízható meghatározására, hogy szükség van-e további intézkedésekre. A dolgozó tényleges kitétségi szintjét befolyásolják a munkaterületre jellemző tényezők, a további zajforrások stb., például a gépek száma és az egyéb kapcsolódó folyamatok, vagy a zajnak való kitétség időtartama. A megengedett kitétségi szint országonként is változhat. Ez az információ mindazonáltal lehetővé teszi, hogy a felhasználó jobban fel tudja mérni a veszélyeket és kockázatokat.

Használjon fülvédőt!

A GÉP LEÍRÁSA

1. Töltőgarat
2. Beépített csatlakozó
3. Az ellentétes lemez beállító csavarja
4. Biztonsági kapcsoló (Túlterhelés elleni védelem)
5. Be-/Kikapcsoló
6. Előre-/hátramenet kapcsoló
7. Támasztósarok
8. Kerék
9. Kerékburkolat
10. Hátsó borítás
11. Gyűjtőzsák
12. Nyomórúd
13. Fogantyú



Összeszerelés

A SZECSKÁZÓ ÖSSZESZERELÉSE

1. Illessze rá a mellékelt alátétet (B) és foglalatot (C) a keréktengelyre. (1B ábra)
2. Tegye fel a kerekeket (D), majd tegye fel és kézzel húzza meg az anyát (E). (1C ábra)
3. A melléklet hatlapú kulcs (F) segítségével húzza meg a keréktengelyt, és egyúttal rögzítse stabilan az anyát egy kulccsal (G). (1D ábra)
4. Végül a kerék középre tegye fel a kerékburkolatot (H). (1E ábra)
5. Fordítsa fel a szecskázót, és tegye fel rá a támasztócsövet. (1A ábra)
6. Kulccsal húzza meg a 4 csavart, és rögzítse a csövet a szecskázó házához. (1A ábra)

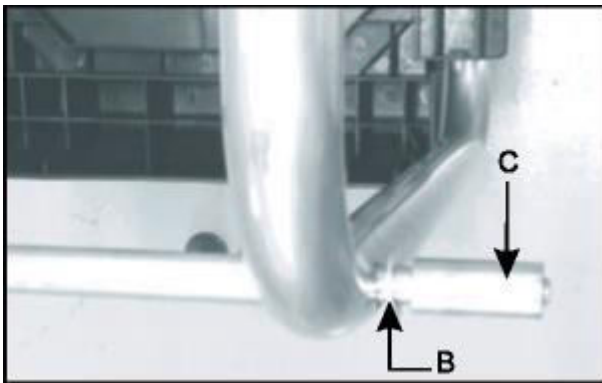

1B ábra

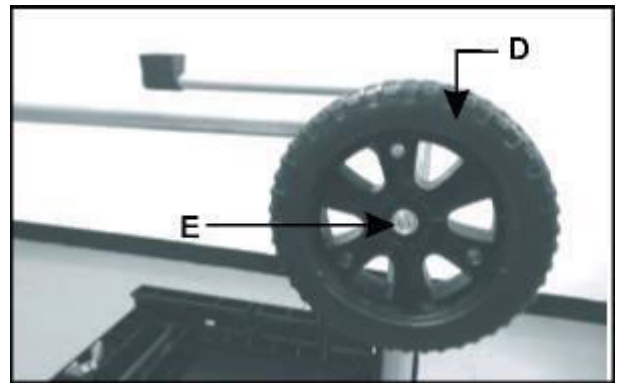

1C ábra

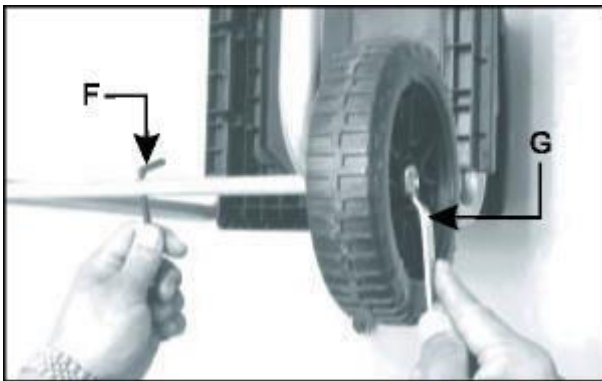

1D ábra

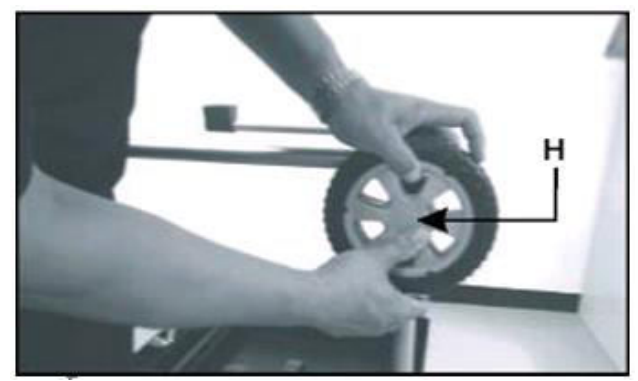

1E ábra



1A ábra



2. ábra

FIGYELEM: Amikor a gépet a kerekeire billenti, legyen óvatos, mert a gép súlya nem egyenletesen oszlik meg, amikor meg van billentve vagy szállításkor.

A ZSÁK FELERŐSÍTÉSE

1. Akassza fel az akasztógyűrűket az alsó borítás mindkét oldalán lévő kampókra (A). (2. ábra)

Üzemeltetés

BEINDÍTÁS ÉS/VAGY MEGÁLLÍTÁS

1. Állítsa az előre/hátramenet kapcsolót (A) "+"  állásba.
2. Állítsa a be-/kikapcsoló gombot (B) ON (I) állásba, hogy a motor beinduljon.
3. Állítsa a be-/kikapcsoló gombot (B) OFF (O) állásba, hogy a motor leálljon.



3. ábra



FIGYELEM

A gép meghibásodása a nem megfelelő működés következtében.

A nem megfelelő kezelés a gép meghibásodásához vezethet.

Az aprításra szánt anyagot csak bekapcsolás után tegye be a gépbe. Ne tegyen be aprításra szánt anyagot a gép kikapcsolása után.



MEGJEGYZÉS:

A gép biztonsági kapcsolóval van ellátva, ami megakadályozza, hogy véletlenül beinduljon egy feszültségkimaradást követően.

TÚLTERHELÉS ELLENI VÉDELEM

Ez a gép rendelkezik túlterhelés elleni védelemmel. A biztonsági kapcsoló automatikusan megszakítja a tápellátást, hogy megvédje a motort a sérüléstől. Ha a motor túlterhelődött. Mielőtt újra bekapcsolja, várjon legalább 1 percet, azután először nyomja meg a reset gombot, majd a be-/kikapcsoló gombot. Ha a motor nem indul be, tegye a következőt:

1. Nyomja meg a biztonsági kapcsolót (A).
2. Állítsa az előre/hátramenet kapcsolót (B) REVERSE (hátra) állásba "-" .

3. Nyomja meg és tartsa a be-/kikapcsoló gombot ON (I) állásban, és távolítson el minden tárgyat, ami megakaszthatja a késeket (4. ábra).

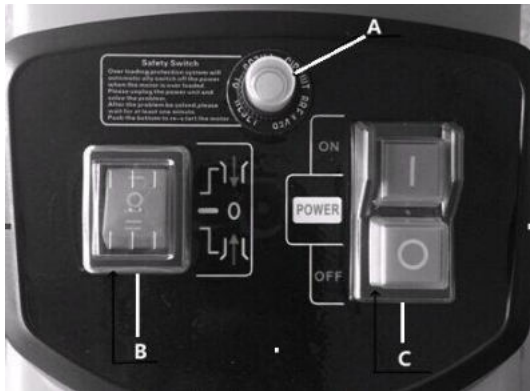

4 ábra



FIGYELEM:

A fenti lépések végrehajtásakor mindig használjon védőkesztyűt.

HASZNÁLATI ÚTMUTATÓ

1. Tegye az aprításra szánt anyagot a jobboldali nyílásba. Az anyagot az óramutató járásával ellentétes irányba forgó vágóberendezés automatikusan behúzza.
2. Ne töltse meg teljesen a nyílást, nehogy a gép elakadjon.
3. Váltakozva tegyen be ágakat és olyan növényi hulladékot, amely kissé nedves és korhadt. Ez is segít megelőzni a kések elakadását.
4. A lágyszárú hulladékot komposztálni kell, soha ne tegye a szecskázóba!
5. A leveles ágaknak mindig végig kell menniük a szecskázón, és teljesen távozniuk kell, mielőtt új anyagot tesz a gépbe. Gondoskodjon róla, hogy a szétaprított anyag szabadon a gyűjtőedénybe hulljon anélkül, hogy a kimeneti nyílásban dugulást okozna.
6. Nem szabad, hogy a szellőzőnyílásokat eltorlaszolja az aprított anyag.
7. Ha folyamatosan vastag fát vagy ágakat aprít, a gép elakadhat.
8. A puha anyag, mint az ágak vagy hajtások, könnyen eltömítheti a bemenetet. Használjon nyomórudat az anyag benyomására a gépbe.
9. Mindig ellenőrizze, hogy a szecskázóba tett anyagban nincsenek-e szögek és kövek, mert ezek súlyos kárt tehetnek a szecskázóban.

TISZTÍTÁS ÉS KARBANTARTÁS



A tisztítás és karbantartás megkezdése előtt bizonyosodjon meg róla, hogy a kerti szecskázó ki van kapcsolva, és ki van húzva az elektromos hálózatról. A vágóberendezés késeinek tisztítása során mindig viseljen erős bőrkesztyűt.

A kerti szecskázót a lehető legjobb teljesítmény elérése érdekében mindig tisztán kell tartani.

1. Használat után a kerti szecskázót mindig azonnal tisztítsa meg.

2. Ne engedje, hogy az anyag a kerti szecskázó bármilyen felületén megszáradjon és megkeményedjen. Ez közvetlenül befolyásolja az aprítóteljesítményt.
3. Gondoskodjon róla, hogy a bemeneti és kimeneti csúszda tiszta legyen, mentes minden hulladékanyagtól.
4. Győződjön meg róla, hogy minden csavar és anya meg van-e húzva és rögzítve van-e.
5. Minden sérülést javíttasson meg, és minden kopott alkatrészt cseréltesse ki szakemberrel.
6. Ne használjon tisztítószerket vagy oldószereket, mert jótéhatetlen sérülést okozhatnak a gépben. A vegyi anyagok tönkreteszik a műanyag alkatrészeket.

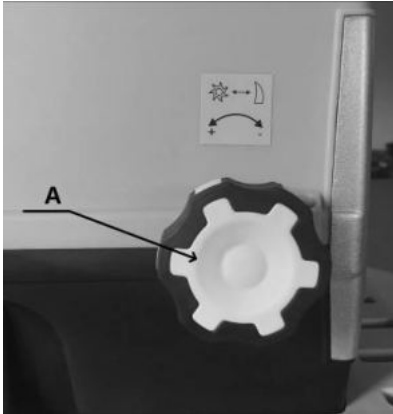

5A ábra

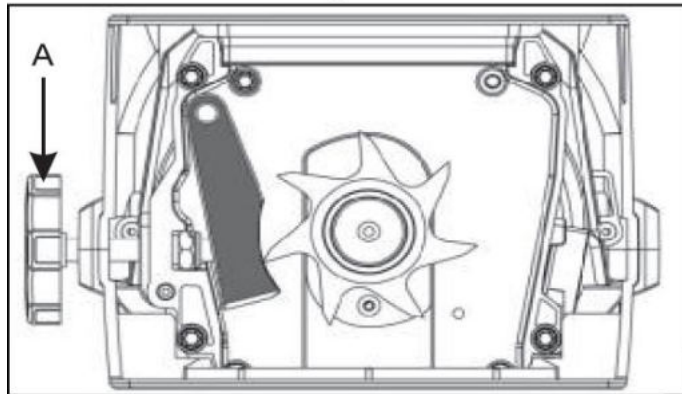

5B ábra



VIGYÁZAT

Minden használat után távolítsa el a szennyeződéseket és anyagmaradványokat.

Ne tisztítsa a gépet folyó vízzel vagy magas nyomás alatt.

Ne használjon agresszív tisztítószerket és oldószereket.

A tisztításhoz puha kefért vagy rongyot használjon.

A TÁMASZTÓLAP LESZERELÉSE

1. Nyissa ki a hátsó burkolatot a 4 csavar kiengedésével (A) (6A ábra)
2. Vegye le a támasztólapot (B), és cserélje ki újra. (6B ábra)
3. Szerelje vissza a hátsó burkolatot, és egy kulccsal húzza meg a csavarokat.



6A ábra

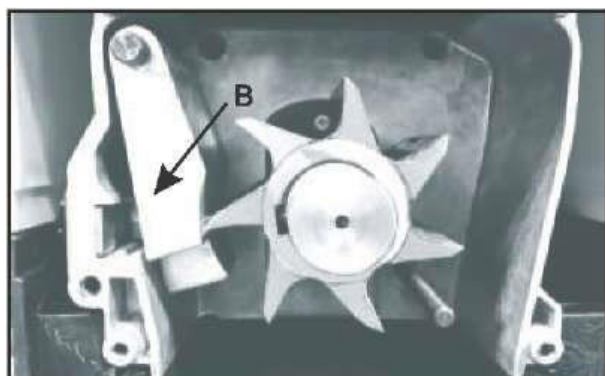

6B. ábra

Hibaelhárítás

Hiba	Ok	Megoldás
Nem megy a motor	A túlterhelés elleni védelem aktiválódott	Állítsa az előre/hátramenet kapcsolót úgy, ahogy a 4-B ábra mutatja, és nyomja meg a reset gombot, tartsa lenyomva a be-/kikapcsoló gombot, hogy egy rövid időre bekapcsoljon a szecskázó. A dugulás elhárítása után a reset gombot állítsa
	Zavar a tápellátásban	Ellenőrizze a tápkábelt, a csatlakozót, a házi biztosítékot és a megszakítót.
	A gyűjtőtartályon lévő biztonsági kapcsoló nincs rögzítve a kívánt állásban	Bizonyosodjon meg róla, hogy a gyűjtőtartály a kívánt állásban van, és rögzítve van.
A gép nem húzza be az aprításra szánt anyagot	A vágókés az ellenkező irányba, hátrafelé forog.	Változtassa meg a forgásirányt.
	Felgyűlt az anyag a bemeneti garatban	Állítsa az előre/hátramenet kapcsolót úgy, ahogy a 4-B ábra mutatja, és kapcsolja be a szecskázót. Vegye ki az anyagot a bemeneti garatból. Újra tegye be a vastag ágakat a garatba úgy, hogy a vágókés ne akadjon azonnal újra bele a már bevágott részekbe.
	A vágókés elakadt	Állítsa az előre/hátramenet kapcsolót úgy, ahogy a 4-B ábra mutatja, és kapcsolja be a szecskázót. A vágókés most hátrafelé fog forogni, és így megszabadul az elakadt anyagtól.

Vigyázat! Amint a szecskázó teljesen megáll, állítsa az előre/hátramenet kapcsolót a kívánt állásba.

Karbantartás és tárolás

Bánjon gondosan gépével, és rendszeresen tisztítsa, hogy hosszúan tartó hatékonyságot és teljesítményt érjen el.

A szellőzőnyílásokat tartsa tisztán és pormentesen.

A gép tisztításához csak megnedvesített rongyot és puha kefét használjon. A gépet soha ne tegye vízbe, és ne fröcsköljön rá vizet.

Ne használjon tisztítószereket vagy oldószereket, mert jóvátehetetlen sérülést okozhatnak a gépben. A vegyi anyagok tönkretesznek a műanyag alkatrészeket.

Időről időre ellenőrizze, meg vannak-e húzva az alváz rögzítőcsavarjai.

Annak érdekében, hogy a hosszú ideig tartó tárolás során a szecskázót megóvja a rozsdától, a vágókést ápolja olyan olajjal, amely nem ártalmas a környezetre.

Ha a gépet szervizelés, ellenőrzés, eltárolás vagy tartozékcsere céljából megállította, állítsa le a motort, **húzza ki a tápkábelt (csatlakoztassa le a gépet a tápforrásról)**, és bizonyosodjon meg róla, hogy minden mozgó alkatrész megállt. Mielőtt ellenőrzést, beállítást stb. végez, várja meg, míg a gép eléggé kihűl.

A gépet száraz helyen tárolja. Ha hosszabb időre félreteszi a gépet, hagyja egy rövid ideig menni, hogy kiszáradjon. Eltárolás előtt a gépet mindig hagyja kihűlni.

A vágókés karbantartása során ne hagyja figyelmen kívül, hogy ha a gép nem indul is be a burkolat blokkoló funkciója miatt, a vágókések a mechanizmus kézi elindítása következtében mozgásba jöhetnek.

Záznamy o servisních prohlídkách

Servisní prohlídka se provádí pouze v autorizovaném servisním středisku a je prováděna na náklady zákazníka.

Datum servisní prohlídky	Datum příští servisní prohlídky	Razítko servisu	Provedené práce

Záznamy o záručních opravách

Datum přijetí	Datum opravy	Razítko servisu	Popis závady a provedené práce

Seznam autorizovaných servisních středisek najdete na www.garland.cz.



Záruční list

Prodávající potvrzuje, že zboží bude způsobilé k použití pro obvyklý účel nebo si zachová obvyklé vlastnosti po dobu 24 měsíců od jeho převzetí kupujícím (základní záruka). Na motory Briggs Stratton, Honda a Kohler platí záruční doba dle záručních podmínek Briggs Stratton, Honda a Kohler. Na zboží značky Palram se poskytuje vedle základní záruky i další záruka po dobu 10 let na prorezavění a zřehnutí použitých materiálů. Běh záruční lhůty počíná běžet dnem převzetí zboží vyznačeném na tomto záručním listu.

Rozsah záruky:

Ze záruky jsou vyjmuty veškeré díly a součásti podléhající při užívání přirozenému opotřebení nebo u nichž v důsledku obvyklého užívání dochází ke změně nebo zániku požadovaných vlastností. Tím se rozumí veškeré pohyblivé se části stroje, jako např. nože, soukolí převodovek, klínové řemeny, kladky, ložiska, pojezdová kola, startovací mechanismy, spouštěcí spojky sečení, ovládací lanka, rotory, strunové hlavy, jejich součásti, řetězy motorových pil, elektromotory, uhlíky elektromotorů, akumulátory, palivové, či vzduchové filtry, brzdoma obložení. Záruka se nevztahuje na opotřebení způsobené obvyklým užíváním zboží a dále na vady způsobené jeho nesprávným a neodborným užíváním a zacházením. Za nesprávné užívání a zacházení (zejm. montáž, uvedení do provozu, vlastní použití, uskladnění, přeprava, údržba) se považuje případ, kdy nebyl brán zřetel na návod k obsluze, obecné závazné předpisy pro práci se zbožím a obecně známá a uznávaná pravidla pro zacházení s obdobnými předměty při respektování zásad běžné péče a obvyklé opatrnosti a dále použití paliva, oleje a dalších obdobných substancí, které výrobce či prodávající nedoporučil. Záruka se nevztahuje na zboží, u kterého došlo k pokusu o neodbornou opravu nad rámec doporučené údržby nebo provedení takové opravy, případy kdy došlo k použití nepůvodního náhradního dílu, nebo byla provedena změna na výrobku bez souhlasu prodávajícího a při vadách způsobených nedostatečným zajištěním zboží při přepravě a uskladnění zboží. Záruka se nevztahuje na vady zboží, jednotlivých dílů nebo součástí, které byly způsobeny vnější událostí - například vnějším vlivem mechanickým, chemickým, elektrickým nebo jiným, vady vzniklé poškozením při přepravě a dopravě výrobku, vady vzniklé v důsledku vyšší moci, havárie a zavinění třetí osoby. Jednotlivá práva, která může kupující uplatnit v případě, kdy se jedná o záruční vadu, jsou upravena v ust. § 2169 a násl. zák.č. 89/2012 Sb..

Způsob uplatnění práv ze záruky:

O tom, zda se jedná o záruku, je oprávněno rozhodnout pouze servisní středisko, které má s GARLAND distributor s.r.o. uzavřenou servisní smlouvu (autorizovaný servis). Při zjištění závady je kupující povinen ihned mimo provoz a vhodným způsobem zabezpečit proti dalšímu poškození. Bez odkladu kontaktovat prodejce, u kterého stroj zakoupil a domluvit se s ním na dalším postupu vyřízení reklamace. Při uplatňování práv ze záruky kupující předloží prodejní doklad, který obsahuje údaje jako záruční list (alespoň značku, model a seriové číslo stroje), nebo tento záruční list opatřený datem prodeje a razítkem prodejce. Kupující vždy ověří, zda souhlasí označení a číslo zboží s údaji na záručním listě. U zboží zakoupeného v obchodních řetězcích doporučujeme nechat si vyplnit a potvrdit záruční list na oddělení informací příslušného trhu. Zboží předá kupující do opravy pouze kompletní se všemi součástmi a příslušenstvím a řádně vyčištěné. Ze zboží které případně bude do opravy zasíláno je nezbytné vyřít nespolečnou palivovou směs a olej, řádně zboží zabalit (nejlépe do původního obalu) a zabezpečit pro přepravu. Škody způsobené nedostatečným zabaláním zásilky nelze uznat jako vady v rámci záručních podmínek.

Prodloužená záruka:

Prodávající poskytuje na zboží proslouženou záruku na celkovou dobu záruky 4 roky za těchto podmínek. Zboží je v materiálech prodávajícího (zejm. katalogy, letáky, webové stránky, atd.) označeno symbolem „prodloužená záruka 4 roky“. Kupující v průběhu posledního kalendářního měsíce před uplynutím základní záruky (24 měsíců od převzetí zboží) předloží výrobek autorizovanému servisu ke kontrole. Výrobek kupující předá, případně zašle autorizovanému servisu spolu se záručním listem, na kterém servis vyznačí záznam o provedení kontroly. Náklady na dopravu (zaslání) zboží ke kontrole hradí kupující. Náklady na provedení kontroly (práce servisního technika, náhradní díly a součásti, výměna směsí, olejů a jiných substancí) hradí kupující. Pokud oprava provedená při kontrole splňuje podmínky záruční opravy, kupující náklady na provedení opravy (náhradní díly, práce technika) nehradí. Převzetím zboží po provedení kontroly začíná běžet kupujícímu prodloužená záruka délce 24 měsíců. Pro rozsah této záruky a způsob uplatnění práv platí shora uvedená ustanovení o základní záruce. Na prodlouženou záruku, která je poskytována nad rámec základní záruky, se nevztahuje 30ti denní lhůta pro vyřízení reklamace.

Identifikace zboží:

Výrobek Typ

Výrobní č. Modelové č.

Den prodeje Razítko prodejce:

Zákazník byl seznámen s návodem, používáním a obsluhou stroje a byl upozorněn na skutečnost, že pokud je výrobek používán k jinému než běžnému spotřebitelskému použití - např. k podnikání nebo komerčnímu využití, je nutnost předložit výrobek k pravidelné servisní prohlídce (první po třech měsících a další 1x za 6 měsíců od data prodeje) po dobu trvání záruční doby. Servisní prohlídka je prováděna na náklady zákazníka.

Jméno a adresa zákazníka

.....

IČO : DIČ :

podpis zákazníka



Pro elektrické a elektronické nástroje označené tímto symbolem (na výrobku, obalu či v dokumentaci) platí:

S výrobkem nelze nakládat jako s odpadem z domácnosti, a proto jej neodhazujte do popelnice či kontejneru na směsný komunální odpad. Výrobek je třeba odložit v příslušném místě zpětného odběru k recyklaci elektrických a elektronických zařízení. Zajištěním řádné likvidace výrobku pomůžete předjet potenciálním záporným vlivům na životní prostředí a lidské zdraví, které by se mohli projevit v případě likvidace tohoto výrobku nepatřičným způsobem. Podrobnější informace o místech zpětného odběru tohoto výrobku si vyžádejte na Vašem obecním úřadu, od firmy zabývající se likvidací domácího odpadu nebo v prodejně, kde jste výrobek zakoupili.

JÓTÁLLÁSI JEGY

Termék megnevezése:

Típus/Modell:

Gyári száma:

Termék azonosításra alkalmas része(i)*:

*különösen de nem kizárólag, ha Briggs&Stratton, Honda, Kawasaki és/vagy Kohler motor van beépítve

Kereskedő (eladó) neve, címe, aláírása és bélyegzője:

Vásárlás (átadás) / üzembe helyezés dátuma:

Vásárlás (átadás) / üzembe helyezés helye:

Forgalmazó adatai:

GARLAND distributor, s.r.o.

Hradecká 1136, 506 01 Jičín, Česká Republika

Adószám: CZ-60108461, Cégjegyzékszám: 60108461,

Cégbejegyzés: Zaps. v OR u KS v HK v oddíl. C vl.5276

I. A jótállással kapcsolatos általános feltételek

1. A fogyasztói szerződés keretében vásárolt, jelen jótállási jegyen feltüntetett új, tartós fogyasztási cikk termék(ek)re a GARLAND distributor s.r.o. az alábbi időre és feltételekkel vállal jótállást (garanciát):

- **Schepbach, Schepbach Special Edition, Woodster, DWT, Kity termék(ek) Riwall, Riwall PRO és GTM Pffessional:** 2 év gyártói garancia, amely további 2 évvel meghosszabbítható, amennyiben a fogyasztó a terméket garanciális szerviz felülvizsgálatra beszolgáltatja a vásárlás / üzembe helyezés időpontjától számított 24. (huszonnegyedik) hónap folyamán. A garanciális szerviz felülvizsgálattal kapcsolatos költségek a fogyasztót terhelik. A meghosszabbított garancia időtartama alatt a szervizelésre nem vonatkozik a jogszabályban előírt 15 napos határidő. Amennyiben az érintett termék beépített Briggs&Stratton, Honda, Kawasaki és/vagy Kohler motorral került értékesítésre, a termék motorjára értelemszerűen a Briggs&Stratton, Honda, Kawasaki és/vagy Kohler mindenkori jótállási feltételei vonatkoznak.

- **MWH márkájú kerti bútorok:** 3 év gyártói garancia
- **Palram márkájú üvegházak, kerti házak, kocsibeállók és kerti pavilonok:** 10 év gyártói garancia
- **Palram márkájú pergolák:** 7 év gyártói garancia
- Minden további, fentebb fel nem sorolt GARLAND termékre 2 év gyártói garancia vonatkozik.

2. Az elhasználódó, ill. kopó alkatrészekre és az ezen kopó alkatrész által okozott járulékos meghibásodásokra és a külső behatás által előidézett meghibásodásokra, ill. a napi használat során keletkező sérülésekre (pl. karcolások, horpadások stb.) a jótállás nem vonatkozik. Ugyancsak nem tartozik a jótállási javítási kötelezettségek körébe a termék üzembe helyezése, illetve a termék beállítása. A hosszú ideig és nem megfelelő körülmények között történő tárolás a fogyasztási cikk műszaki állapotának romlását idézheti elő.

3. A nem fogyasztói szerződés keretében vásárolt, illetve professzionális vagy kölcsönzői célú felhasználásra szánt, jelen jótállási jegyen feltüntetett új, tartós fogyasztási cikk termék(ek) esetén a vásárlás / üzembe helyezés napjától számított 6 hónap kijavítási garancia vonatkozik a gyártási eredetű hibák kijavítására.

II. A jótállási idő és a jótállás érvényességi területe

1. A jótállási határidő a jelen jótállási jegyen feltüntetett vásárlás napján a fogyasztási cikk fogyasztó részére történő átadásával, illetve, ha az üzembe helyezést a vállalkozás vagy megbízottja végzi, az üzembe helyezés napjával kezdődik. A jótállási határidő elmulasztása jogvesztéssel jár. Az években megállapított jótállási idő azon a napon jár le, amely elnevezésénél vagy számánál fogva megfelel a kezdő napnak; ha ilyen nap a lejárat hónapjában nincs, a határidő a hónap utolsó napján jár le. Ha a határidő utolsó napja munkaszüneti nap, a határidő a következő munkanapon jár le.

2. A termék kijavítása esetén a jótállási idő meghosszabbodik a hiba közlésének napjától kezdve azzal az időtartammal, amely alatt a fogyasztó a fogyasztási cikket a hiba miatt nem tudja rendeltetésszerűen használni. A fogyasztási cikknek a kicseréléssel vagy a kijavítással érintett részére a jótállási igény elvülése újból kezdődik. Ezt a szabályt kell alkalmazni arra az esetre is, ha a kijavítás következményeként új hiba keletkezik. A jótállás a fogyasztó jogszabályból eredő jogait nem érinti.
3. A jelen jótállási jegy szerinti jótállás a Magyar Köztársaság közigazgatási területén érvényes.

III. A jótállás érvényesítése

1. A jótállásból eredő jogokat a fogyasztási cikk tulajdonosa érvényesítheti, feltéve, hogy fogyasztónak minősül. A jótállásból eredő jogokat a fogyasztási cikk tulajdonjogának átruházása esetén az új tulajdonos érvényesítheti. A jótállási igény jótállási jeggyel érvényesíthető. A jótállási jegy szabálytalan kiállítása vagy a jótállási jegy fogyasztó rendelkezésére bocsátásának elmaradása a jótállás érvényességét nem érinti. A jótállási jegy fogyasztó rendelkezésére bocsátásának elmaradása esetén a szerződés megkötését bizonyítottan kell tekinteni, ha az ellenérték megfizetését igazoló bizonylatot – az általános forgalmi adóról szóló törvény alapján kibocsátott számlát vagy nyugtát - a fogyasztó bemutatja. Ebben az esetben a jótállási igény a számlával, ill. nyugtával érvényesíthető, feltéve, hogy abból kitűnik a vásárlás időpontja és a termék típusa. Ezen információk hiányában az érintet termék, illetve a vonatkozó jótállás és annak feltételei nem állapítható meg, így a jótállás teljesítése gyakorlati nehézségekbe ütközhet.
2. A fogyasztó a jótállási igényét a Forgalmazóval vagy a Kereskedővel szemben érvényesítheti. Továbbá a fogyasztó a kijavítási igényét a GARLAND distributor s.r.o. által kijelölt, a jótállási jegyen feltüntetett szerviz szolgáltatóknál közvetlenül is érvényesítheti. A kijelölt szerviz szolgáltatók neve és címe a www.garland.hu honlapon is elérhető.
3. A jótállási kötelezettség teljesítésével kapcsolatos költségek a kötelezettet terhelik. Ha a fogyasztási cikk meghibásodásában a fogyasztót terhelő karbantartási kötelezettség elmulasztása is közrehatott, a jótállási kötelezettség teljesítésével felmerült költségeket közrehatása arányában a fogyasztó köteles viselni, ha a fogyasztási cikk karbantartására vonatkozó ismeretekkel rendelkezett, vagy ha a Forgalmazó (Kereskedő) e tekintetben tájékoztatási kötelezettségének eleget tett.
4. Fogyasztói jogvita esetén a fogyasztó a megyei (fővárosi) kereskedelmi és iparkamarák mellett működő békéltető testület eljárását is kezdeményezheti.

IV. A jótállási igény bejelentése

1. A fogyasztó a hiba felfedezése után késedelem nélkül köteles a hibát közölni. A hiba felfedezésétől számított két hónapon belül közölt hibát késedelem nélkül közölni kell tekinteni. A közlés késedelméből eredő kárért a fogyasztó felelős. A jótállási igényt a fogyasztási cikk minden olyan hibája miatt határidőben érvényesítettnek kell tekinteni, amely a megjelölt hibát előidézte.
2. A fogyasztó a jótálláson alapuló igénye érvényesítésével kapcsolatos nyilatkozatát a jelen jótállási jegy III.2 pontjában hivatkozott Gyártóhoz vagy Kereskedőhöz vagy szervizhez intézheti.
3. Ha a fogyasztó a jótállási igényét a terméknek - a megjelölt hiba szempontjából - elkülöníthető része tekintetében érvényesíti, a jótállási igény a termék egyéb részeire nem minősül érvényesítettnek.

V. A fogyasztót a jótállás alapján megillető jogok

1. A fogyasztó a Ptk. 6:159. §- fog rögzített szabályok szerint
 - a) kijavítást VAGY kicserélést igényelhet, kivéve, ha a választott jótállási igény teljesítése lehetetlen, vagy ha az a kötelezettnek - másik jótállási igény teljesítésével összehasonlítva - aránytalan többletköltséget eredményezne, figyelembe véve a fogyasztási cikk hibátlan állapotban képviselt értékét, a szerződésszegés súlyát és a jótállási jog teljesítésével a jogosultnak okozott érdeksérelmet; – VAGY
 - b) a vételár arányos leszállítását igényelheti, VAGY a hibát a kötelezett költségére maga kijavíthatja vagy mással kijavíttathatja, VAGY a szerződéstől elállhat, ha a kötelezett a kijavítást vagy a kicserélést nem vállalta, e kötelezettségének megfelelő határidőn belül, a fogyasztó érdekeit kímélve nem tud eleget tenni, vagy ha a fogyasztónak a kijavításhoz vagy kicseréléshöz fűződő érdeke megszűnt. Jelentéktelen hiba miatt elállásnak nincs helye.
2. A kijavítást vagy kicserélést - a fogyasztási cikk tulajdonságaira és a jogosult által elvárható

rendeltetésére figyelemmel - megfelelő határidőn belül, a jogosult érdekeit kímélve kell elvégezni. A fogyasztó a választott jótállási jogáról másokra térhet át, az áttéréssel okozott költséget köteles azonban a kötelezettnek megfizetni, kivéve, ha az áttérésre a kötelezett adott okot, vagy az áttérés egyébként indokolt volt.

3. Kicserélés vagy elállás esetén a fogyasztó nem köteles a fogyasztási cikknek azt az értékcsökkenését megtéríteni, amely a rendeltetészerű használat következménye.
4. A fogyasztó a kellékhibás teljesítés okán felmerült kárait a Ptk. 6:174 § szerint érvényesítheti.
5. A rögzített bekötésű, illetve a 10 kg-nál súlyosabb, vagy tömegközlekedési eszközön kézi csomagként nem szállítható termék az üzemeltetés helyén kell megjavítani. Ha a kijavítás az üzemeltetés helyén nem végezhető el, a le- és felszerelésről, valamint az el- és visszaszállításról a jelen jótállási jegy III.2 pontjában hivatkozott Forgalmazó és/vagy Kereskedő és/vagy szerviz gondoskodik.
6. Ha a fogyasztó a fogyasztási cikk meghibásodása miatt a vásárlástól számított 3 munkanapon belül érvényesít csereigényt, a jelen jótállási jegy III.2 pontjában hivatkozott Forgalmazó és/vagy Kereskedő és/vagy szerviz köteles a fogyasztási cikket kicserélni, feltéve, hogy a meghibásodás a rendeltetészerű használatot akadályozza. Amennyiben a hibás fogyasztási cikk már nincs készleten, úgy a teljes vételár visszatérítésre kerül. A jelen jótállási jegy III.2 pontjában hivatkozott Forgalmazó és/vagy Kereskedő és/vagy szerviz a kijavítás során nem felel a fogyasztási cikken a fogyasztó, ill. harmadik személy által esetlegesen tárolt adatokért vagy beállításokért.
7. A jelen jótállási jegy III.2 pontjában hivatkozott Forgalmazó és/vagy Kereskedő és/vagy szerviz címén a jótállási idő lejártát követően is lehetőséget biztosítunk a hibás fogyasztási cikk kijavítására, az ezzel összefüggésben felmerült valamennyi költség azonban a fogyasztót terheli.

VI. Mentesülés a jótállási kötelezettség alól

1. A teljesítés nem hibás, ha a fogyasztó a hibát a vásárlás időpontjában ismerte, vagy a hibát a vásárlás időpontjában ismernie kellett. A jótállási kötelezettség alóli mentesülést eredményez, ha bizonyításra kerül a jelen jótállási jegy III.2 pontjában hivatkozott Forgalmazó, a Kereskedő vagy szerviz által, hogy a hiba rendeltetésellenes használat, átalakítás, szakszerűtlen kezelés, helytelen tárolás, elemi kár vagy egyéb, a vásárlás után keletkezett okból következett be. A rendeltetésellenes használat elkerülése céljából a termékhez magyar nyelvű vásárlói tájékoztatót mellékelünk és kérjük, hogy az abban foglaltakat saját érdekében tartsa be.
2. A jótállás megszűnését eredményezi a szakszerűtlen szerelés és üzembe helyezés, valamint a jótállási határidőn belüli illetéktelen beavatkozás. Illetéktelen beavatkozásnak minősül minden olyan szerelés, karbantartás és/vagy egyéb olyan beavatkozás, amelyet nem a jelen jótállási jegy III.2 pontjában hivatkozott Forgalmazó és/vagy Kereskedő és/vagy szerviz végez el.

A KERESKEDŐ A TERMÉK ÉRTÉKESÍTÉSEKOR KÖTELES A JÓTÁLLÁSI JEGYEN ÉS A TERMÉKEN LEVŐ TÍPUS ÉS GYÁRTI SZÁMOT EGYEZTETNI, A JÓTÁLLÁSI JEGYET A VÁSÁRLÁS / ÜZEMBE HELYEZÉS DÁTUMÁNAK FELTÜNTETÉSÉVEL HITELESÍTENI (ALÁÍRÁS, BÉLYEGZŐ) ÉS AZT A VÁSÁRLÓNAK ÁTADNI. AZ IDŐSZAKOS FELÜLVIZSGÁLATOT, ILLETVE A JAVÍTÁST VÉGZŐ FORGALMAZÓ / KERESKEDŐ / SZERVIZ KÖTELES AZ IDŐSZAKOS ELLENŐRZÉSRE VONATKOZÓ BEJEGYZÉSEK, ILLETVE A JÓTÁLLÁSI SZELVÉNYEK VONATKOZÓ ROVATAIT HIÁNYTALANUL ÉS PONTOSAN KITÖLTENI.

Garanciális szerviz felülvizsgálat bejegyzések

A garanciális szerviz felülvizsgálatokat kizárólag III.2 pontban hivatkozott Forgalmazó, Kereskedő vagy szerviz végze-
zheti és az ezekből adódó költségeket a fogyasztó viseli.

Időszakos ellenőrzés dátuma	Következő Időszakos ellenőrzés dátuma	Szerviz bélyegzője	Elvégzett munkák

Garanciális javítások

Javításra átvétel időpontja	Javítás időpontja	Szerviz bélyegzője	Meghibásodás és elvégzett munkák leírása

Kicserélésre került sor az alábbi napon (év, hó, nap):

Kicserélés során a fogyasztónak átadott új termék gyári száma:

Kicserélést végző vállalkozás neve, címe, bélyegzője, aláírás:

Záručný list

Tieto Záručné podmienky (ďalej len „ZP“) platia len pre produkty značky GARLAND a Riwall PRO dodaných zákazníkom v Slovenskej republike prostredníctvom distribučného reťazca spoločnosti GARLAND distributor, s.r.o., Hradecká 1136, 506 01 Jičín, IČ: 60108461, DIČ: CZ60108461, spoločnosť registrovaná v OR u KS v Hradci Králové 17. 11. 1993, oddiel C, vložka 5276 (ďalej tiež len „Produkty“ a „Spoločnosť“) určené pre konečných spotrebiteľov na použitie v domácnosti (ďalej uvádzané ako: „konečný spotrebiteľ“) podliehajúce podmienkam uvedeným v týchto ZP.

1. Uplatňovanie zodpovednosti za vady produktov vyrábaných výrobcom môžu byť uplatňované iba konečnými spotrebiteľmi (ďalej uvádzané ako: „koneční spotrebiteľia“), ktorí si produkt zakúpili v distribučnom reťazci spoločnosti, resp. u iných predávajúcich v Slovenskej republike.
2. Tieto záručné podmienky výrobcu neobmedzujú zákonné nároky, ktoré pre uplatňovanie zodpovednosti za vady predávaných produktov pre konečných spotrebiteľov vyplývajú podľa §§ 619 - 627 Občianskeho zákonníka a ktoré sú uplatniteľné voči predávajúcemu výrobku. Predávajúci poskytuje spotrebiteľovi záručnú dobu za akosť produktov spôsobom, v rozsahu, so záručnou dobou, s obsahom a za podmienok, vyplývajúcich pre záručnú dobu v zmysle § 620 ods. 1 občianskeho zákonníka a týchto ZP.
3. Výrobca poskytuje na produkty značky GARLAND a Riwall PRO záručnú dobu 2 roky odo dňa zakúpenia produktov. Ak je na predávanej veci, jej obale alebo návode k nej pripojenom vyznačená lehota na použitie, záručná doba sa neskončí pred uplynutím lehoty na použitie.
4. U výrobkov značky Riwall PRO , Scheppach , Elpumps je možné predĺžiť záručnú dobu o ďalších 24 mesiacov, za splnenia podmienky, ktorou je vykonanie servisných prehliadok výrobku v rozsahu: prvá servisná prehliadka do 12 mesiacov od kúpy výrobku, druhá servisná prehliadka, najneskôr do 24 mesiacov od kúpy výrobku. Práva spotrebiteľa na uplatnenie zodpovednosti za vady výrobku v zákonom stanovenej záručnej dobe týmto nie sú dotknuté. Predávajúci výrobkov značky Riwall PRO, Scheppach , Elpumps si môže účtovať náklady na vykonanie servisných prehliadok, len za účelom predĺženia záručnej doby o ďalších 24 mesiacov.
5. Na uvedené výrobky sa spotrebiteľom poskytuje záručná doba, ako je uvedená v tomto záručnom liste, za podmienok dodržania spôsobu uvedenia do prevádzky, používania a skladovania výrobku v súlade s platnými podmienkami a normami, ako aj návodom na obsluhu výrobku. Záručná doba začína plynúť dňom predaja výrobku konečnému spotrebiteľovi
6. Záručná doba pre nový výrobok, ktorý je zakúpený fyzickou alebo právnickou osobou na účely podnikania alebo inej podnikateľskej činnosti, alebo na výkon povolania, je 12 mesiacov.
7. Záručná doba na použitý výrobok je 12 mesiacov.
8. Práva zo zodpovednosti za vady (reklamácie) si spotrebiteľ uplatňuje priamo u predávajúceho, alebo v jednom z nižšie uvedených servisných stredísk.
9. Zákazník si uplatňuje reklamáciu v záručnej dobe, bez zbytočného odkladu po zistení vady, aby nedochádzalo k jej zhoršovaniu. Zákazník pri reklamacii preukazuje oprávnenie na uplatnenie práv zo zodpovednosti za vady predložením čistého a kompletného výrobku s výrobným štítkom, zariadeného pohonnej hmoty, vrátane príslušenstva, originálu dokladu o kúpe, alebo vyplneného a potvrdeného originálu záručného listu/ v prípade, že bol vydaný/. Zákazník pri vybavovaní reklamácie vyvíja potrebnú súčinnosť pri overení existencie reklamovanej závady, ako aj pri vybavovaní reklamácie.
10. Predávajúci, resp. autorizované servisné stredisko zabezpečí vybavenie spotrebiteľskej reklamácie zákonom stanoveným spôsobom, v zákonom stanovenej lehote. Zákonom stanovená lehota na vybavenie reklamácie začína plynúť dňom nasledujúcim po prijatí reklamácie u predávajúceho, resp. v autorizovanom servisnom stredisku.
11. Doba od uplatnenia práva zo zodpovednosti za vady produktu až do doby, keď kupujúci po ukončení reklamačného konania bol povinný vec prevziať, sa do záručnej doby nepočíta.
12. Predávajúci zodpovedá za vady, ktoré má predaná vec pri prevzatí kupujúcim.
13. Záruka sa nevzťahuje na vady spôsobené neodborným a nevhodným používaním produktu, používaním produktu v rozpore s návodom na obsluhu, používaním produktu na iný účel, než na aký je určený, nesprávnym alebo nedbanlivým zaobchádzaním s produktom, vinou obsluhy výrobku, chybou montáže alebo chybným uvedením do prevádzky zo strany zákazníka, neodbornými zmenami alebo opravami produktu vykonanými tretími osobami, iným neodborným zásahom do produktu, mechanickým poškodením produktu, nesprávnou údržbou, zanedbaním údržby produktu, použitím neoriginálnych náhradných dielov a príslušenstva, použitím nevhodného paliva, zrejším preťažením produktu v dôsledku prekročenia hornej hranice výkonu, bežným mechanickým opotrebovaním dielov spôsobeným prevádzkou produktu, ako aj na poškodenie produktu v dôsledku jeho znečistenia, nehodou alebo živelnou pohromou, nevhodným, resp. nesprávnym skladovaním. Záruka sa ďalej nevzťahuje na vady produktu, ktoré znižujú hodnotu produktu alebo obmedzujú jeho použiteľnosť len v nepatrnom rozsahu.
14. V prípade použitého produktu sa záruka nevzťahuje na vadu, na ktorú bola poskytnutá zľava.
15. Za bežné opotrebovanie dielov spôsobených prevádzkou produktu sa považuje najmä opotrebovanie: dielov, ktoré režu, drvia, rozdeľujú, pohybujú alebo vedú látky a materiály (napr. nože akéhokoľvek druhu, sekáče, britvy, ostria, pilové listy, kovadliny, nákovky, nožové kotúče, výžinače, rezné lanká, zhrňacie lišty a dopravné závitovky pre snežné frézy, vyhadzovacie kanály a pod.), prvkov prenášajúcich silu (napr. klinové, ozubené remene, iné remene, retaze, bowdenové lanká a pod.), trecích ploch bŕzd a spojok, ložísk, elektrických dielcov (napr. spínače a relé, žiarovky, signalizačné svetlá, kontrolky, kabeláž a pod.), kolies, (napr. pneumatiky, kolesá s pásovým dopravníkom, podporné kladky a pod.), náterov, motorov (najmä všetky pohyblivé diely, všetky diely vystavené pôsobeniu výfukových plynov, štartovacie zariadenie, elektrické a elektronické dielce, vzduchové filtre, zapalovacie sviečky a koncovky zapalovacieho kábla a pod.), zdrojov energie (akumulátory, batérie), ako aj ostatných dielcov, ku ktorých opotrebovaniu bežne dochádza pri prevádzke produktu (najmä skrutkové spoje, metľové štetiny, umývacie stierky, gumové čeluste, drevené časti násad a pod.).
16. Práva zo záruky nemožno uplatniť v prípadoch, keď sa údaje v predložených dokladoch líšia od údajov uvedených na produkte, ako aj v prípadoch, keď sa reklamovaný produkt nestotožňuje s produktom uvedeným v predložených dokladoch.
17. Práva zo zodpovednosti za vady veci, pre ktoré platí záručná doba, zaniknú, ak sa neuplatnili v záručnej dobe.
18. Pri uplatňovaní zodpovednosti za vady predávaných produktov sa postupuje podľa § 619 - 627 Občianskeho zákonníka a § 18 a § 18a zákona č.250/2007 Z.z. o ochrane spotrebiteľa v znení neskor. Predpisov

Poučenie

podľa § 19 zákona č.18/2017 Z.z.

Dotknutá osoba/spotrebiteľ/:

Meno a priezvisko:

Adresa: Telefónne číslo

email:

(ďalej len dotknutá osoba)

Prevádzkovateľ:

Obchodné meno a právna forma:

Sídlo:

IČO:

Kontaktné údaje:

(tel. číslo/email/fax) :

Spracovanie osobných údajov na účely uskutočnenia objednávky

1. Účel spracúvania osobných údajov: vystavenie daňového dokladu, kontaktovanie zákazníka ohľadom objednávky, plnenie zmluvy, vybavovanie uplatňovania zodpovednosti za vady predaných výrobkov – vyplývajúce z plnenia zmluvy.
2. Právny základ spracúvania osobných údajov: a) Spracúvanie osobných údajov (meno, priezvisko, titul, ulica a číslo, PSČ, mesto) je nevyhnutné podľa osobitného predpisu alebo medzinárodnej zmluvy, ktorou je Slovenská republika viazaná, predovšetkým podľa zákona č. 250/20074 Z. z., Občianskeho zákonníka.
3. Oprávnené záujmy prevádzkovateľa podľa § 13 ods. 1 písm. f): nevyžaduje sa
4. Identifikácia príjemcu alebo kategórie príjemcu: servisné strediska nižšie uvedené
5. Prenos osobných údajov do tretej krajiny: neaplikuje sa
6. Doba uchovávania osobných údajov: 4 roky
7. Dotknutá osoba má právo: - požadovať od prevádzkovateľa prístup k osobným údajom týkajúcim sa dotknutej osoby, o právach na opravu osobných údajov, na vymazanie osobných údajov, na obmedzenie spracúvania osobných údajov, - namietat spracúvanie osobných údajov, právo na prenosnosť osobných údajov, právo kedykoľvek svoje súhlas odvolať, právo podať návrh na začatie konania podľa § 100,
8. Poskytovanie osobných údajov je zmluvnou požiadavkou alebo požiadavkou, ktorá je potrebná na uzatvorenie zmluvy. Dotknutá osoba je povinná poskytnúť osobné údaje, v prípade neposkytnutia osobných údajov nemôže dôjsť k uzatvoreniu zmluvy.
9. Prevádzkovateľ nemá zavedené automatizované individuálne rozhodovanie vrátane profilovania podľa § 28 ods. 1 a 10. Prevádzkovateľ spracováva osobné údaje len za účelom uzatvorenia zmluvy, reklamačného konania a na iný účel prevádzkovateľa nebude osobné údaje spracovávať.

Identifikácia tovaru:

Výrobok.....

Typ

Výrobné č.

Modelové č.

Deň predaja.....

Pečiatka predaju:



Pre elektrické a elektronické nástroje označené týmto symbolom (na výrobku, obale či v dokumentácii)platí:

S výrobkom nie je možné zaobchádzať ako s odpadom z domácnosti, a preto ho neodhadzujte do odpadkového koša či kontajnera na zmiešaný komunálny odpad. Výrobok je potrebné odložiť v príslušnom mieste spätného odberu na recykláciu elektrických a elektronických zariadení. Zabezpečením riadnej likvidácie výrobku pomôžete predísť potenciálnym negatívnym vplyvom na životné prostredie a ľudské zdravie, ktoré by sa mohli prejavit' v prípade likvidácie tohto výrobku nevhodným spôsobom. Podrobnejšie informácie o miestach spätného odberu tohto výrobku si vyžiadajte na vašom obecnom úrade, od firmy zaoberajúcej sa likvidáciou domového odpadu alebo v predajni, kde ste výrobok kúpili.

Záznamy o servisnej prehliadke

Servisná prehliadka sa vykonáva iba v autorizovanom servisnom stredisku a je vykonávaná na náklady zákazníka.

Dátum servisné prehliadky	dátum budúcej servisnej prehliadky	Pečiatka servisu	Vykonané práce

Záznamy o záručných opravách

Dátum prijatia	Dátum opravy	Pečiatka servisu	Popis závady a vykonanej práce

Zoznam autorizovaných servisných stredísk nájdete na www.garland.sk.



Cub Cadet



ARNOLD

Agri-Fab

RYOBI



Riwall PRO



TurfMaster