

SONY®



CS

PS3™

PlayStation®3

Návod k použití

Než začnete tento produkt používat, pečlivě si přečtěte veškerou dokumentaci, která k němu náleží, a uschovejte ji pro budoucí potřebu.

CECH-2104A
CECH-2104B

7015888

VÝSTRAHA

Neotvírejte skříň, abyste se vyvarovali zásahu elektrickým proudem. Servis přenechejte pouze kvalifikovanému personálu.

Upozornění

Používání ovládání, aplikace úprav nebo provádění procedur jinak, než jak je uvedeno v tomto dokumentu, může vyústit v nebezpečné vystavení se záření.

Používání optických přístrojů spolu s tímto výrobkem zvyšuje nebezpečí poškození zraku.

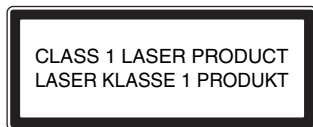

Toto zařízení je klasifikováno jako laserový výrobek 1. třídy pod normou IEC60825-1+A2:2001.



Toto zařízení bylo otestováno a splňuje ustanovení směrnice R&TTE při použití kabelu, který je kratší než 3 metry. Nepoužívejte kabely delší než 3 metry.

Výrobce tohoto produktu je společnost Sony Computer Entertainment Inc., 2-6-21 Minami-Aoyama, Minato-ku Tokio, 107-0062 Japonsko. Autorizovaným zástupcem pro záležitosti týkající se elektromagnetické kompatibility a bezpečnosti produktu je společnost Sony Deutschland GmbH, Hedelfinger Strasse 61, 70327 Stuttgart, Německo.

Distribuci v Evropě zajišťuje společnost Sony Computer Entertainment Europe Ltd, 10 Great Marlborough Street, London, W1F 7LP.

Záchvaty navozené světelnou stimulací (fotosenzitivní epilepsie)

Pokud trpíte epilepsií nebo míváte záchvaty, poraďte se s lékařem, než začnete hrát. Působení světelných záblesků či blikajících barev nebo jiná světelná stimulace na televizní obrazovce či při hraní videoher může u některých osob vyvolávat bolesti očí, mihotavé vidění, migrény, záškuby svalů, záchvaty křečí, výpadky paměti, ztráty vědomí nebo stavy dezorientace. Pokud během hraní videoher dojde k některému z uvedených příznaků, okamžitě hraní přerušte a poraďte se s lékařem.

Pokud zaznamenáte nějaký z následujících příznaků, ihned přestaňte hrát.

Pokud kromě výše uvedených příznaků při hraní zaznamenáte bolest hlavy, závrať, nevolnost, únavu či příznaky podobné cestovní nevolnosti nebo vás začne bolet jakákoliv část těla (oči, uši, dlaně, paže, nohy), ihned přestaňte produkt používat. Pokud tento stav přetrvává, vyhledejte lékaře.

Rádiové vlny

Rádiové vlny mohou negativně ovlivňovat elektronická nebo lékařská zařízení (například kardiostimulátory), což může způsobit jejich selhání a případná zranění.

- Pokud používáte kardiostimulátor nebo jiné lékařské zařízení, poraďte se s lékařem nebo s výrobcem lékařského zařízení dříve, než začnete používat bezdrátové síťové funkce (Bluetooth® a bezdrátová síť WLAN).
- Nepoužívejte bezdrátové síťové funkce v následujících oblastech:
 - Oblasti, kde je jejich použití zakázáno (např. nemocnice). Pokud se nacházíte v prostorách zdravotnického zařízení, řiďte se při používání systému pokyny daného zařízení.
 - Oblasti v blízkosti poplašných požárních zařízení, automatických dveří a jiného automatizovaného vybavení.

Systemový software

Systemový software, který tento produkt obsahuje, podléhá omezené licenci od společnosti Sony Computer Entertainment Inc. Více informací získáte na webové stránce <http://www.scei.co.jp/ps3-eula>.

O národní regulaci exportu

Výrobku se mohou týkat národní zákony pro kontrolu exportu. Vaší povinností je plně požadavkům těchto a jiných příslušných zákonů týkajících se produktu vyhovět.

Obsah

VÝSTRAHA	2	Připojení k internetu.....	32
Bezpečnostní opatření.....	5	Používání internetového prohlížeče.....	32
Online informace o systému PS3™.....	10	Zobrazení uživatelské příručky.....	32
Nabídka XMB™ (XrossMediaBar).....	11	Vytvoření účtu PlayStation®Network.....	32
 		Aktualizace systému PS3™.....	33
Názvy součástí.....	12	Používání obrazovkové klávesnice.....	34
Začínáme.....	13	Rodičovský zámek.....	35
Způsoby připojení.....	13	Výměna pevného disku.....	36
Počáteční nastavení systémového softwaru.....	15	Zálohování dat.....	36
Výstup videa na systému PS3™.....	16	Vyjmutí pevného disku.....	37
Připojení digitálních zvukových zařízení.....	20	Výměna pevného disku.....	38
Zapnutí a vypnutí systému PS3™.....	21	Nová instalace systémového softwaru.....	39
Používání bezdrátového ovladače.....	22	Obnovení dat ze zálohy.....	40
Přehrávání obsahu.....	24	Obnovení systému PS3™.....	41
Blu-ray Disc (BD)/DVD/CD.....	24	Před tím, než zlikvidujete či předáte systém PS3™.....	41
Přehrávání obsahu na USB zařízeních.....	25	Před tím, než se obrátíte na servis.....	43
Formáty souborů, které lze přehrávat nebo zobrazovat.....	25	 	
Hraní her.....	26	Technické údaje.....	48
Herní kompatibilita.....	26	ZÁRUKA.....	51
Hraní her.....	26	Copyright a ochranné známky.....	53
Nastavení ovladače.....	26		
Uložená data pro software formátu PlayStation®3.....	26		
Uložená data pro software formátu PlayStation®.....	27		
Úprava síťových nastavení.....	28		
Úprava síťových nastavení (pevné připojení).....	29		
Úprava síťových nastavení (bezdrátové připojení).....	29		
Úprava vlastních nastavení.....	31		

Bezpečnostní opatření

Bezpečnost

Tento produkt byl vyroben s maximálním ohledem na bezpečnost. Každé elektrické zařízení však může v případě nesprávného používání způsobit požár, zásah elektrickým proudem nebo zranění osob. V zájmu zabezpečení bezproblémového používání systému se řiďte následujícími pokyny:

- Dodržujte všechna varování, bezpečnostní opatření a pokyny.
- Pravidelně kontrolujte síťový kabel AC, zda není poškozen a zda se kolem síťové zástrčky a elektrické zásuvky nenahromadil nános prachu.
- Pokud zařízení začne fungovat nepřírozeným způsobem, vycházejí z něj neobvyklé zvuky nebo je na dotyk příliš horké, odpojte síťový kabel AC ze zásuvky a okamžitě odpojte všechny ostatní kabely.
- Obratě se na příslušnou linku oddělení zákaznické podpory PlayStation®, kterou naleznete v každé softwarové příručce PlayStation®3.

Používání a manipulace s přístrojem

- Zařízení používejte v době osvětlených prostorách a zachovávejte bezpečnou vzdálenost od obrazovky.
- Vyvarujte se dlouhodobého používání systému PS3™. Během každé hodiny hraní si udělejte 15 minutovou přestávku.
- Nehrajte, jste-li unavení nebo ospalí.
- Pokud pocítíte známky únavy nebo se u vás při používání bezdrátového ovladače objeví bolesti v rukách či pažích, ihned přestaňte systém používat. Jestliže tento stav přetrvává, vyhledejte lékaře.
- Pokud se u vás vyskytne jakýkoliv z následujících zdravotních problémů, okamžitě přestaňte systém používat. Jestliže symptomy přetrvávají, vyhledejte lékaře.
 - Závrať, nevolnost, únava nebo příznaky podobné cestovní nevolnosti
 - Nepohodlí nebo bolest určitých částí těla (oči, uši, ruce nebo ramena)
- Systém a příslušenství včetně spojek a upínadel na kabely uchovávejte mimo dosah malých dětí.

- Je-li systém zapnutý (kontrolka napájení svítí zeleně), nepřipojujte k němu žádné kabely vyjma USB kabelu.
- V případě, že dojde k bouři, nedotýkejte se systému ani připojených kabelů či příslušenství.
- Systém ani jeho příslušenství nepoužívejte v blízkosti vody.
- Dbejte na to, aby se do systému nebo jeho příslušenství nedostala žádná kapalina, prach ani cizí tělesa.
- Nedotýkejte se konektorů systému nebo příslušenství.
- Nevystavujte systém ani jeho příslušenství působení prachu, kouře nebo páry. Neumísťujte systém ani do oblasti s nadměrným výskytem prachu nebo cigaretového kouře. Nahromadí-li se na vnitřních součástech systému, jako je například čočka, prach nebo sraženiny z cigaretového kouře, může to vést k poruše systému.
- Nevystavujte systém ani jeho příslušenství působení vysokých teplot, vlhkosti nebo přímého slunečního svitu.
- Systém ani jeho příslušenství neumísťujte na žádné plochy, které jsou nakloněné, nestabilní nebo vystavené vibracím.
- Systém pokládejte pouze do vodorovné nebo svislé polohy. Postavíte-li systém do vertikální polohy, použijte vertikální stojan (prodáván samostatně) určený pro tento model systému. Neměňte polohu systému, když je zapnutý.
- Když systém přenášíte, buďte opatrní. Pokud systém pevně nedržíte, mohl by spadnout a způsobit případnou škodu nebo zranění.
- Nepřenášejte systém ani neměňte jeho polohu, když je v něm vložený disk. Případné otřesy by mohly vést k poškrábání disku nebo systému.
- Nevypínejte systém, když jsou z pevného disku načítána nebo na něj ukládána data.
- Na systém si nnestoupejte ani na něj nepokládejte žádné předměty. Nepokládejte na něj ani žádná další zařízení.
- Neumísťujte systém ani k němu připojená příslušenství na podlahu nebo nějaké místo, kde by o ně mohl někdo zavadit nebo zakopnout.
- Během používání systému se vyvarujte toho, abyste se systému delší dobu dotýkali nebo byli v dlouhodobém kontaktu se vzduchem proudícím z jeho větracích otvorů. Dlouhodobý kontakt vám za těchto podmínek může způsobit nízkoteplotní popáleniny.

Bezpečnostní opatření

- Připojte-li systém k plazmovému nebo projekčnímu* televizoru, nenechávejte na obrazovce svítit statický obraz delší dobu, jelikož by na ní mohl zůstat trvale vypálený stín daného obrazu.
* S výjimkou LCD obrazovek
- Rodiče by měli hlídat, jaké hry na internetu jejich děti hrají, aby tak zajistili bezpečně a zodpovědně používání internetu. Více informací naleznete na adrese <http://www.ps-playsafeonline.com>.

Poznámky k bezpečnosti při používání bezdrátového ovladače DUALSHOCK®3*

- Vibrační funkci nepoužívejte, pokud trpíte bolestmi nebo jste utrpěli zranění kostí, kloubů nebo svalů vašich rukou či paží. Pokud máte nějaké potíže nebo poranění, nehrajte hry s použitím bezdrátového ovladače DUALSHOCK®3, pokud není vibrační funkce vypnutá (nastavena na [Off]).
- Používáte-li funkci detekce pohybu bezdrátového ovladače, vezměte prosím na vědomí následující body. Pokud ovladač udeří do osoby či nějakého předmětu, může způsobit úraz nebo škodu.
 - Než začnete funkci detekce pohybu používat, ujistěte se, že máte kolem sebe dostatek místa pro svůj pohyb.
 - Pevně uchopte bezdrátový ovladač, abyste zabránili jeho vyklouznutí z vašeho sevření a nedošlo tak ke škodě či úrazu.
 - Používáte-li bezdrátový ovladač s USB kabelem, ujistěte se, že kabel nemůže zasáhnout jinou osobu nebo nějaký předmět, a kabel během hraní nevytahujte ze systému PS3™.

* Tyto poznámky se vztahují i na jiné ovladače.

Větrací otvory

Dejte pozor, abyste neblokovali žádné větrací otvory. Chcete-li svému přístroji zajistit dobré odvětrávání, řiďte se těmito pokyny:

- Umístěte systém alespoň 10 cm od zdi.
- Neumisťujte ho na koberec nebo kobereček s dlouhými vlákny.

- Neumisťujte přístroj do těsných nebo přeplněných prostor.
- Nezakrývejte ho látkou.
- Zabraňte tomu, aby se na větracích otvorech hromadil prach.

Používání síťového kabelu AC

- V zájmu bezpečného provozu pravidelně síťový kabel AC prohlížejte. Je-li poškozený, okamžitě ho přestaňte používat a obraťte se na příslušnou linku oddělení zákaznické podpory PlayStation®, kterou naleznete v každé softwarové příručce PlayStation®3.
- Nepoužívejte jiný přírodní elektrický kabel než dodávaný síťový kabel AC. Kabel nijak neupravujte.
- Nedotýkejte se zástrčky síťového kabelu AC mokřými rukama.
- Síťový kabel AC umístěte tak, aby se na něj nešlapalo a aby nebyl stlačený (zejména v oblasti u zástrčky, zásuvek prodlužovacích kabelů a místa vývodu kabelu ze systému).
- Na kabel nepokládejte žádné těžké předměty.
- Síťový kabel AC neumisťujte do blízkosti ohřevných zařízení a nevystavujte ho působení tepla.
- Dbejte na to, aby se na konektoru AC IN nehromadil prach nebo nečistoty. Před tím, než síťový kabel AC připojíte nebo ho zastrčíte do zásuvky, zkontrolujte, že se na síťové zástrčce či připojovacím konci kabelu, elektrické zásuvce nebo na konektoru AC IN v zadní části systému nenachází prach nebo nečistoty. Pokud se zástrčka nebo konektor znečistí, otřete je před zapojením pomocí suché látky.
- Před tím, než budete systém čistit nebo přenášet, či v případě, že ho nebudete delší dobu používat, odpojte síťový kabel AC ze sítě. Při odpojování síťového kabelu držte kabel za zástrčku a vytáhněte jej přímo z elektrické zásuvky. Kabel nikdy nevytahujte držením za kabel a nevytahujte ho v šikmém úhlu.
- Síťový kabel AC nepřipojujte k napětovému transformátoru nebo k proudovému měnič. Pokud připojíte síťový kabel AC k napětovému transformátoru (v případě zámožských cest) nebo k proudovému měnič (používání v automobilu), může se v systému vytvářet a nahromadit teplo a způsobit popáleniny nebo poruchu přístroje.

Nikdy systém ani jeho příslušenství nerozebírejte ani neupravujte.

Systém PS3™ a jeho příslušenství používejte v souladu s dokumentací k produktu. Analýza nebo úprava systému či příslušenství, stejně tak jako analýza a využívání konfigurací jeho obvodů nejsou povoleny ani autorizovány. Při neoprávněné modifikaci systému pozbývá záruka platnosti. Uvnitř systému PS3™ se nenachází žádné součástky, které byste mohli opravovat. (Dodaný pevný disk je možné vyjmout, ale jeho demontáž či modifikace není povolena.) Mimo to hrozí riziko zasažení laserovým zářením a elektrickým proudem.

Síť

- Pro připojení k síti je zapotřebí širokopásmové internetové připojení.
- Poplatky za internetové služby jsou na náklady uživatele. Máte-li zájem o podrobnější informace, nahlédněte do informací uvedených ve vaší smlouvě o poskytování připojení nebo se obraťte na poskytovatele internetového připojení.
- Používejte pouze kabel ethernet kompatibilní se sítěmi 10BASE-T, 100BASE-TX nebo 1000BASE-T. Nepoužívejte kabel pro standardní bytovou telefonní linku ani kabely jiných druhů než těch, které jsou zde uvedeny. Použijete-li špatný druh kabelu, může se zvětšit tok elektrického proudu na úroveň vyšší, než je pro průchod konektorem LAN zapotřebí, což může vést k nahromadění tepla, vznícení nebo poruše přístroje.

Funkce bezdrátové sítě

- Tento produkt využívá pro funkci bezdrátové sítě pásmo 2,4 GHz rádiových vln, které je společné mnoha různým zařízením. Produkt byl zkonstruován tak, aby byl účinek ostatních zařízení využívajících toto pásmo omezen na co nejmenší míru. Přesto však může v některých případech docházet k interferenci s ostatními zařízeními, která se projeví omezením rychlosti připojení, zkrácením dosahu signálu nebo náhlým ukončením připojení k internetu.

- Pokud byste-li se vyhledat přístupové body bezdrátové sítě WLAN pomocí vyhledávací funkce systému PS3™, mohou se vám zobrazit přístupové body, které nejsou určeny k veřejnému použití. Připojte se pouze k takovému přístupovému bodu, pro nějž máte oprávnění nebo který je dostupný prostřednictvím veřejné bezdrátové sítě WLAN či služby hotspot.

Kondenzace vlhkosti

Pokud systém nebo disk přenesete z chladného prostředí rovnou do tepla, na čochce uvnitř systému nebo na disku se může vysrážet vlhkost. Systém v takovém případě nemusí správně fungovat. Pokud k tomuto dojde, vyjměte disk, vypněte systém a odpojte ho ze sítě. Nezasunujte disk zpět do té doby, dokud se vlhkost nevypaří (může to trvat i několik hodin). Pokud systém i nadále nepracuje správně, obraťte se na příslušnou linku oddělení zákaznické podpory PlayStation®, kterou naleznete v každé softwarové příručce systému PlayStation®3.

Čištění

Z bezpečnostních důvodů systém nebo k němu připojená příslušenství před čištěním odpojte ze sítě.

Vnější plochy (plastový kryt systému a bezdrátový ovladač)

Chcete-li omezit opotřebení vnějšíku produktu nebo změnu jeho barvy, řiďte se těmito pokyny.

- Otírejte přístroj pomocí jemné suché látky.
- Nenamáhejte na přístroj insekticidy nebo jiné těžké látky.
- Nenechávejte na produktu položené delší dobu žádné gumové či vinylové materiály.
- Nepoužívejte rozpouštědla ani jiné chemikálie. Neotírejte produkt čistícími ubrusky napuštěnými chemickými látkami.

Bezpečnostní opatření

Větrací otvory

Pokud se ve větracích otvorech systému nahromadí prach, vysajte prach vysavačem s malým výkonem.

Konektory

Jestliže jsou konektory nebo síťový kabel AC systému znečištěné, systém nepoužívejte. Pokud použijete znečištěný systém, může dojít k obstrukci průchodu elektrického proudu. Nečistoty odstraňte pomocí suché látky.

Disky

Poznámka ke kompatibilitě

Některá média mohou mít omezení podle regionu nebo území a ve vašem systému nemusí fungovat. Bližší informace naleznete na obalu média.

Manipulace

- Při manipulaci s diskem se nedotýkejte jeho povrchu, držte ho za okraje.
- Na disky nenalepujte žádné nálepky ani pásky a nepište na ně.
- Pokud se budou na disku nacházet otisky prstů, prach, špína nebo škrábance, může to narušit kvalitu obrazu nebo snížit kvalitu zvuku. S diskem zacházejte opatrně a před použitím zkontrolujte, zda je čistý.

Uskladnění

- Disky nevystavujte působení vysokých teplot, vysoké vlhkosti nebo přímého slunečního světla.
- Pokud disky nebudete delší dobu používat, uložte je do jejich pouzder. Pokud budete skladovat disky bez obalů navršené na sobě nebo nakřivo, může to vést k jejich deformaci.

Metoda čištění

- Disky čistěte pomocí jemné látky. Otírejte je zlehka od středu ke krajům.
- Nepoužívejte rozpouštědla, čisticí prostředky na gramofonové desky, antistatický sprej ani žádné jiné chemikálie, jelikož by mohly disk poškodit.



Online informace o systému PS3™

Tato příručka vysvětluje funkce hardwaru a poskytuje základní informace týkající se nastavení a používání systému PS3™, včetně výstrah a bezpečnostních opatřeních nezbytných pro bezpečné a řádné používání systému. Následující informace jsou také přístupné na internetu.

Online uživatelská příručka dostupná na adrese: eu.playstation.com/manuals

Tato příručka obsahuje detailní informace týkající se používání systému PS3™.

Aktualizace systémového softwaru <http://eu.playstation.com/ps3>

Tato webová stránka poskytuje nejnovější informace o aktualizacích systémového softwaru.

Oficiální stránky PlayStation®3 <http://eu.playstation.com/ps3>

Oficiální stránky produktů PlayStation®3 poskytují nejnovější informace týkající se softwarových titulů a hardwarového příslušenství.

Podpora <http://eu.playstation.com/help-support>

Oficiální stránky podpory pro produkty PlayStation® poskytují nejnovější otázky a odpovědi týkající se vašeho výrobku.

Zkontrolujte, zda se v balení nacházejí všechny níže uvedené položky. Pokud jakákoliv položka chybí, obraťte se na příslušnou linku oddělení zákaznické podpory PlayStation®, kterou naleznete v každé softwarové příručce formátu PlayStation®3.

- | | |
|---|---|
| <input type="checkbox"/> Systém PlayStation®3 | <input type="checkbox"/> Bezdrátový ovladač DUALSHOCK®3 |
| <input type="checkbox"/> Tištěné materiály | <input type="checkbox"/> Euro-AV zástrčka |
| <input type="checkbox"/> Síťový kabel AC | <input type="checkbox"/> AV kabel |
| | <input type="checkbox"/> USB kabel |

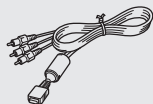

Informace týkající se funkčnosti systému a obrázky, které jsou publikovány v této dokumentaci, se mohou lišit od těch, které se týkají vašeho systému PS3™, v závislosti na aktuální verzi systémového softwaru.



Friends (Přátelé)

Konverzace a zasílání zpráv



PlayStation®Network

Používání služeb
PlayStation®Network



Network (Sít)

Připojení k internetu



Game (Hra)

Hraní her



Video

Přehrávání videa



Music (Hudba)

Přehrávání hudby



Photo (Fotografie)

Zobrazování obrázků



Settings (Nastavení)

Úprava nastavení systému PS3™



Users (Uživatelé)

Výběr uživatelů pro přihlášení do systému PS3™

Nabídka XMB™ (XrossMediaBar)

Systém PS3™ obsahuje uživatelské rozhraní, které se nazývá „XMB™“ (XrossMediaBar).

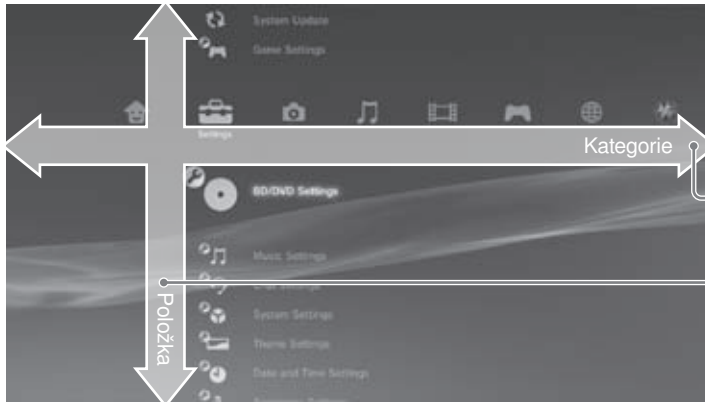

- 1 Pomocí tlačítek ◀ nebo ▶ zvolte kategorii.
- 2 Pomocí tlačítek ▲ nebo ▼ zvolte položku.
- 3 Stisknutím tlačítka ⊗ vybranou položku potvrďte.

CS

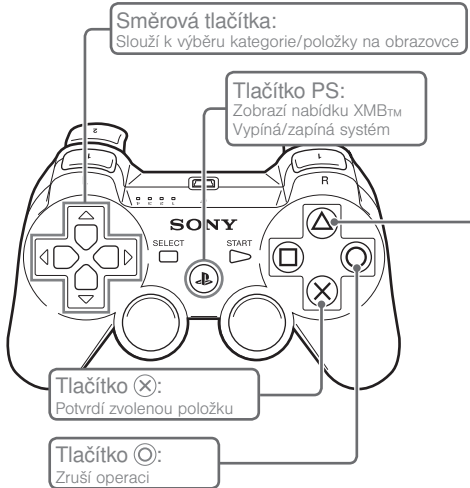

Tlačítko ▲: Zobrazí nabídku možností/ovládací panel

Pokud zvolíte ikonu a stisknete tlačítko ▲, zobrazí se nabídka možností.

Pokud stisknete tlačítko ▲ během přehrávání obsahu, zobrazí se ovládací panel.

Ikony Nabídka možností Ovládací panel

Názvy součástí

Přední / zadní strana systému

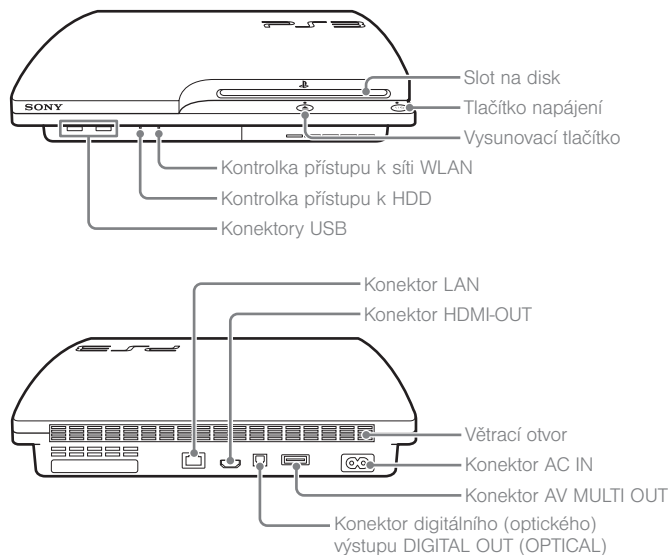

⚠ Upozornění

- Systém nepoužívejte v uzavřeném prostoru nebo na místě, kde může docházet k nahromadění tepla. Mohlo by dojít k jeho přehřátí a následnému vznícení, úrazu či selhání.
- Pokud dojde k zvýšení vnitřní teploty systému, kontrolka napájení bude blikat střídavě červeně a zeleně. V takovém případě systém vypněte (▶ strana 21) a po určité době jej nepoužívejte. Poté, co se systém ochladí, jej přemístěte na místo s dobrou ventilací a znovu jej spusťte.

Bezdrátový ovladač DUALSHOCK®3

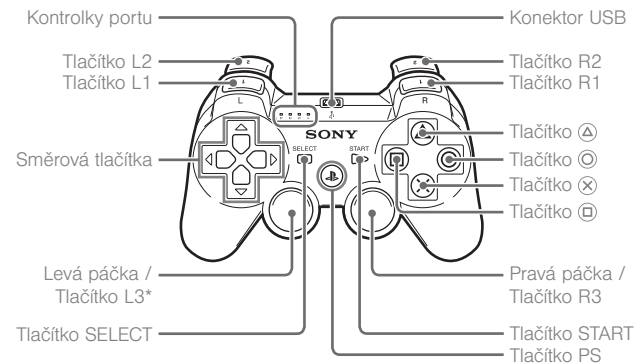

* Tlačítka L3 a R3 reagují, když páčky zmáčknete.

Poznámky

- Neumisťujte systém do oblasti s nadměrným výskytem prachu nebo cigaretového kouře. Nahromadí-li se na vnitřních součástech systému, jako je například čočka, prach nebo sraženiny z cigaretového kouře, může to vést k poruše systému.
- Nepřemisťujte a neměňte pozici systému, pokud kontrolka napájení svítí či bliká zelenou barvou. Ofesy, ke kterým dochází z důvodu přemisťování systému, mohou způsobit ztrátu či poškození dat nebo poškození systému.

Tip

Postavte-li systém do vertikální polohy, použijte vertikální stojan (prodáván samostatně).

Způsoby připojení

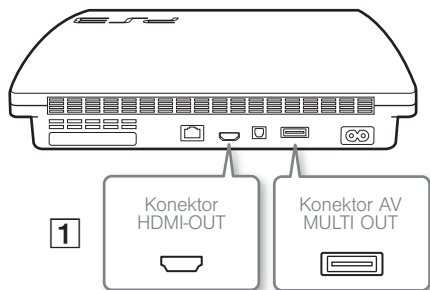

Video se nezobrazuje na obrazovce.

Pokud změníte typ kabelu pro připojení systému k televizoru, video se nemusí zobrazit na obrazovce. Pokud se video nezobrazí, vypněte systém a poté jej opět zapněte stiskem a podržením stisknutého tlačítka napájení po dobu nejméně pěti sekund (dokud systém dvakrát nezapírá). Nastavení výstupu videa se změní na standardní rozlišení (SD).

1 Připojte systém k televizoru

Pro připojení systému k televizoru můžete použít kterýkoli z následujících způsobů.

Výstup videa ve standardním rozlišení (SD)

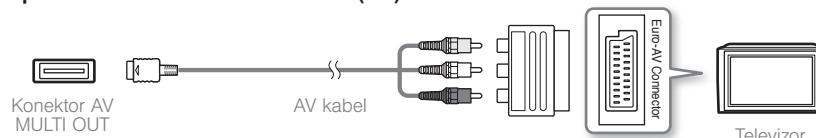

Výstup videa ve vysokém rozlišení (HD) - komponentní video

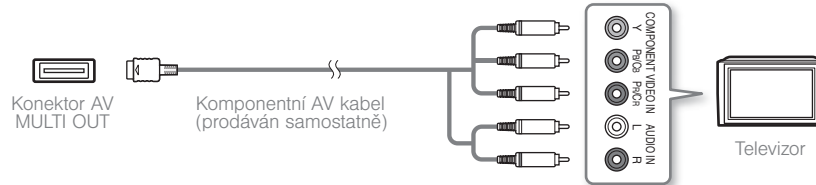

Výstup videa ve vysokém rozlišení (HD) - HDMI™

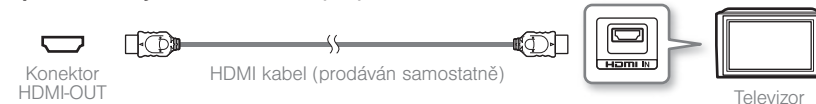

Tipy

- Bližší informace týkající se typů kabelů pro výstup videa a podporovaných režimů videa naleznete v oddílech „Výstup videa na systému PS3™“ (→ strana 16) a „Typy kabelů pro výstup videa“ (→ strana 17).
- K systému můžete připojit zvuková zařízení, která podporují přehrávání digitálního zvuku, například AV přijímač pro domácí kino. Podrobnosti jsou uvedeny v části „Připojení digitálních zvukových zařízení“ (→ strana 20).

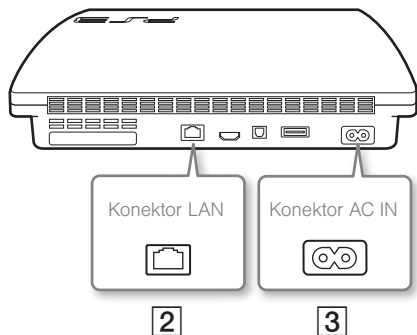

2 Připojte kabel ethernet (prodáván samostatně)

Pomocí kabelu ethernet připojte systém k internetu.



Tip

K připojení k internetu bez použití kabelu ethernet využijte připojení bezdrátové sítě. Podrobnosti jsou uvedeny v části „Úprava síťových nastavení“ (→ strana 28).

⚠ Upozornění

Ke konektoru LAN nepřipojujte standardní telefonní kabel ani jiné druhy kabelů, které nejsou se systémem kompatibilní. Mohlo by to vést k nahromadění tepla, vznícení přístroje nebo jeho poruše.

3 Zapojte síťový kabel AC

Po připojení síťového kabelu AC do elektrické zásuvky se červeně rozsvítí kontrolka napájení na systému PS3™ (→ strana 21).



Některé regiony či země mohou používat síťové zástrčky, které se liší od zástrčky na obrázku.

⚠ Upozornění

Nepřipojujte síťový kabel AC systému k elektrické zásuvce, dokud jste nezapojili všechna ostatní připojení.

Počáteční nastavení systémového softwaru

Po zapnutí systému proveďte počáteční nastavení.

1 Zapněte televizor a poté přepněte vstup videa na televizoru tak, aby odpovídal vstupnímu konektoru, ke kterému je připojen systém PS3™.

2 Stiskněte tlačítko napájení.

Kontrolka napájení se rozsvítí zeleně a na obrazovce televizoru se objeví obraz.



3 Připojte bezdrátový ovladač pomocí USB kabelu k systému.

4 Stiskněte tlačítko PS na ovladači.

Systém rozpozná ovladač. Po rozpoznání ovladače se zobrazí obrazovka s počátečním nastavením.

5 Proveďte počáteční nastavení.





Podle pokynů na obrazovce zadejte nastavení systémového jazyka, časové pásmo, datum a čas a jméno uživatele.

Objeví se obrazovka pro nastavení internetového připojení. Pokud se připojujete pomocí kabelu ethernet, automaticky bude zvoleno základní nastavení, pokud budete postupovat podle pokynů na obrazovce. Pokud se připojujete pomocí bezdrátové sítě WLAN, postupujte podle pokynů v části „Úprava síťových nastavení (bezdrátové připojení)“ (↔ strana 29), abyste spojení nastavili.

Jakmile nastavení dokončíte, na obrazovce televizoru se zobrazí nabídka XMB™ (↔ strana 11).

Tipy

- Pokud pro připojení systému k televizoru používáte HDMI kabel, zobrazí se během počátečního nastavení obrazovka pro změnu rozlišení výstupu videa. Pokud na obrazovce zvolíte [Yes - Ano] a poté stisknete tlačítko (X), automaticky dojde k zvolení optimálního rozlišení výstupu videa.
- Bližší podrobnosti ohledně toho, jak zadávat text, naleznete v části „Používání obrazovkové klávesnice“ (↔ strana 34).
- Nastavení provedená během počátečního nastavení lze změnit v nabídce  (Settings - Nastavení) neb  (Users - Uživatelé). Máte-li zájem o bližší informace, nahlédněte do online uživatelské příručky (dostupná na adrese: eu.playstation.com/manuals).

Výstup videa na systému PS3™

Systém PS3™ dokáže vysílat obraz ve dvou typech rozlišení: HD (Vysoké) a SD (Standardní). Chcete-li zjistit, jaký režim videa podporuje váš televizor, nahlédněte do jeho návodu k použití.

	HD (High Definition – Vysoké rozlišení)			SD (Standard Definition – Standardní rozlišení)	
Režim videa *1	1080p	1080i	720p	576p	576i *2
Poměr obrazu	16:9	16:9	16:9	16:9 4:3	16:9 4:3

*1 Tato hodnota udává počet řádků obrazu. Vezměte na vědomí, že „i“ je zkratka pro „interlace“ (prokládaný) a „p“ je zkratka pro „progressive“ (progresivní). Používáte-li progresivní režim, výsledné video má vysokou kvalitu s minimálním blikáním obrazu.

*2 Nastavení výstupu videa se bude na systému zobrazovat jako [Standard (PAL) - Standardní režim (PAL)].

Obrazovky znázorňující rozdílná rozlišení





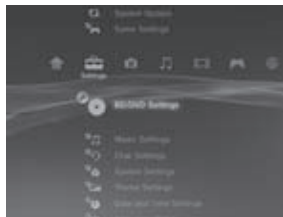

Obrazovka s HD rozlišením



Obrazovka s SD rozlišením

Druhy kabelů pro výstup videa

Rozlišení zobrazené na televizoru se liší v závislosti na vstupních konektorech na televizoru a druhu použitého kabelu. Vyberte takový kabel, který odpovídá vašemu televizoru.

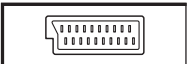
Druh kabelu	Vstupní konektor na televizoru	Podporované režimy videa*1
HDMI kabel*2 (prodáván samostatně)	Konektor HDMI IN 	1080p / 1080i / 720p / 576p
Komponentní AV kabel (prodáván samostatně)	Komponentní konektor VIDEO IN 	1080p / 1080i / 720p / 576p / 576i*3
S VIDEO kabel (prodáván samostatně)	Konektor S VIDEO IN 	576i*3
AV kabel (součást balení)	Konektor VIDEO IN (kompozitní) 	576i*3
AV kabel (součást balení) Euro-AV zástrčka (součást balení)	Konektor Euro-AV (SCART) 	576i*3

*1 V závislosti na druhu televizoru nebo přehrávaném obsahu nelze některé režimy videa přehrávat.

*2 Připojte systém k televizi pomocí HDMI kabelu (prodáván zvlášť). HDMI kabel dokáže přenášet video i zvuk. Díky němu si vychutnáte video a zvuk v digitální kvalitě.

*3 Nastavení výstupu videa se bude na systému zobrazovat jako [Standard (PAL) - Standardní režim (PAL)].

Úprava nastavení výstupu videa

V závislosti na typu použitých kabelů a konektorů může být nezbytné upravit nastavení výstupu videa systému PS3™ tak, aby byl obraz na televizoru zobrazen ve vysokých rozlišeních HD (►► strana 16).

Video se nezobrazuje.

- Přepněte vstup videa televizoru tak, aby odpovídal vstupním konektorům, které byly použity pro připojení k systému.
- Vypněte systém a poté jej opět zapněte stiskem a podržením stisknutého tlačítka napájení po dobu nejméně pěti sekund (dokud systém dvakrát nezapírá). Nastavení výstupu videa se změní na standardní rozlišení (SD).

1 Zvolte  (Settings - Nastavení) ►  (Display Settings – Nastavení obrazu) ► [Video Output Settings - Nastavení výstupu videa] a poté stiskněte tlačítko .

2 Zvolte vstupní konektor (►► strana 17), který je používán na televizoru, a stiskněte tlačítko .



Pokud zvolíte [HDMI], budete mít možnost na následující obrazovce zvolit [Automatic - Automaticky] nebo [Custom - Vlastní nastavení]. Ve většině případů zvolte možnost [Automatic - Automaticky] a nastavení výstupu videa bude dokončeno automaticky.

Pokud zvolíte [AV MULTI / SCART], musíte na následující obrazovce zvolit typ výstupního signálu. Ve většině případů zvolte [Y Pb/Cb Pr/Cr].

3 Potvrďte obrazovku a stiskněte tlačítko .

Pokud jste v kroku 2 změnili konektor, objeví se obrazovka pro potvrzení této změny.

4 Potvrďte nastavení, zvolte možnost [Yes - Ano] a stiskněte tlačítko .

Pokud jste v kroku 2 změnili konektor, objeví se obrazovka pro potvrzení tohoto nastavení.



5 Zvolte rozlišení podporovaná televizorem a poté stiskněte tlačítko .

Rozlišení zobrazené na televizoru se liší v závislosti na vstupním konektoru a typu použitého kabelu (►► strana 17). Pro výstup videa bude použito nejvyšší vámi nastavené rozlišení.

V závislosti na konektoru zvoleném v kroku 2 se tato obrazovka nemusí zobrazit.

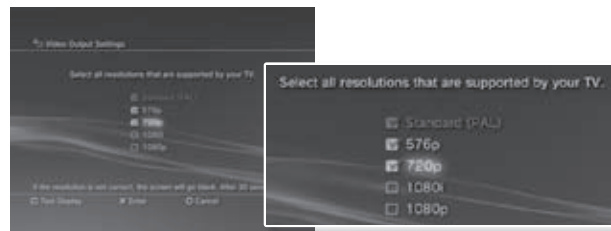

6 Potvrďte nastavení, zvolte možnost [Yes - Ano] a stiskněte tlačítko .

V závislosti na konektoru zvoleném v kroku 2 a rozlišení zvolených v kroku 5 se tato obrazovka nemusí zobrazit.



7 Zvolte typ televizoru a stiskněte tlačítko .

Pokud jste v kroku 5 zvolili [Standard (PAL) - Standardní (PAL)] nebo [576p], objeví se obrazovka pro volbu velikosti obrazovky televizoru. Upravte nastavení tak, aby odpovídalo používanému televizoru.

Pokud jste v kroku 5 zvolili rozlišení [720p] nebo vyšší, typ televizoru bude automaticky nastaven na 16:9 a obrazovka pro volbu velikost obrazovky televizoru se neobjeví.

8 Potvrďte nastavení a stiskněte tlačítko .

Nastavení výstupu videa se uloží v systému.



9 Upravte nastavení zvukového výstupu.

Pokračujte, abyste upravili nastavení zvukového výstupu. Upravte nastavení tak, aby odpovídalo používanému televizoru nebo zvukovému zařízení.





Pokud zvolíte [HDMI], budete mít možnost na následující obrazovce zvolit [Automatic - Automaticky] nebo [Manual - Ruční nastavení]. Ve většině případů zvolte [Automatic - Automaticky].

Používáte-li pro výstup zvuku na televizoru jiný kabel než HDMI kabel, zvolte [Audio Input Connector / SCART / AV MULTI - Konektor vstupu zvuku / SCART / AV MULTI]. Používáte-li digitální optický kabel pro výstup zvuku, zvolte [Digital Out (Optical)] a na následující obrazovce vyberte výstupní formát.

10 Potvrďte nastavení a stiskněte tlačítko .

Nastavení zvukového výstupu se uloží v systému.

Tip

Nastavení zvukového výstupu můžete upravit v nabídce  (Settings - Nastavení)  (Sound Settings - Nastavení zvuku)  [Audio Output Settings - Nastavení výstupu zvuku].

Připojení digitálních zvukových zařízení





K systému můžete připojit zvuková zařízení, která podporují přehrávání digitálního zvuku, například AV přijímač pro domácí kino.

Výstup zvuku na systému PS3™

Podporované kanály se mohou lišit v závislosti na použitém výstupním konektoru.

Výstupní konektory systému PS3™	Kanály, které lze použít k výstupu		
	2 k.	5.1 k.	7.1 k.
Konektor AV MULTI OUT	○	-	-
Konektor digitálního výstupu DIGITAL OUT (OPTICAL)	○	○	-
Konektor HDMI-OUT	○	○	○

Tipy

- Připojujete-li k systému digitální zvukové zařízení, otevřete  (Settings - Nastavení) ➔  (Sound Settings - Nastavení zvuku) ➔ [Audio Output Settings - Nastavení výstupu zvuku] a poté upravte nastavení podle potřeb zvukového zařízení.
- Chcete-li nastavit souběžný výstup zvuku z více konektorů, přejděte k části  (Settings - Nastavení) ➔  (Sound Settings - Nastavení zvuku) ➔ [Audio Multi-Output], a nastavte možnost [On].
- Systém je schopen vysílat signál zvuku i videa pomocí HDMI kabelu. Pokud televizor i zvukové zařízení disponují konektory HDMI, můžete posílat obraz do televizoru skrz připojené zvukové zařízení.
- Je-li zařízení připojeno k systému PS3™ pomocí HDMI kabelu, zařízení nevyplňte, dokud je systém zapnutý (kontrolka napájení svítí zeleně), jinak by mohlo dojít ke zkreslení zvuku nebo produkci neobvyklých zvuků.

Příklady připojení zvukového zařízení

HDMI kabel nebo optický digitální kabel lze použít k připojení zvukového zařízení k systému PS3™.

HDMI kabel

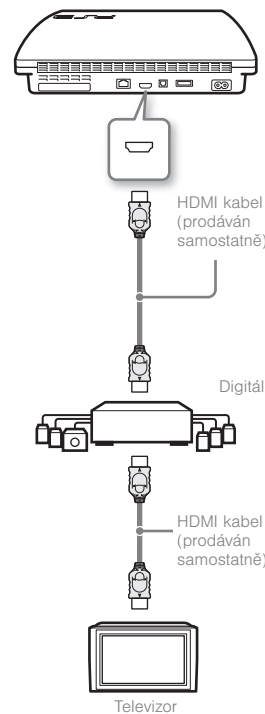

Optický digitální kabel

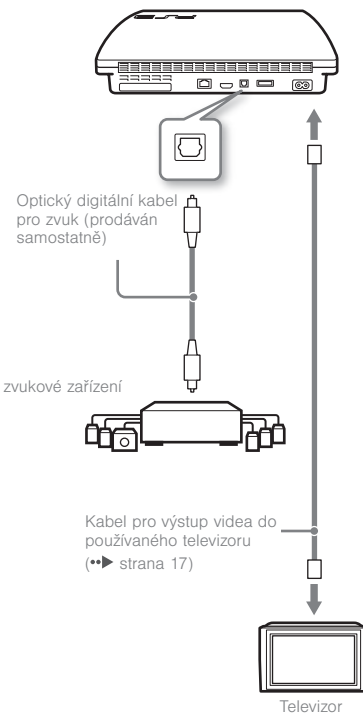

Zapnutí a vypnutí systému PS3™

Zapnutí systému

1 Stiskněte tlačítko napájení.

Kontrolka napájení se rozsvítí zeleně, což znamená, že je systém zapnutý.

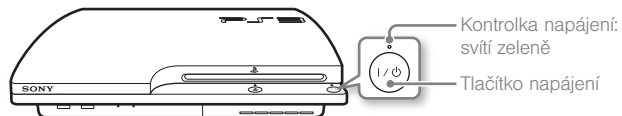

2 Stiskněte tlačítko PS na ovladači.

Jakmile je přiřazeno číslo ovladače, můžete ovladač používat k ovládní systému.

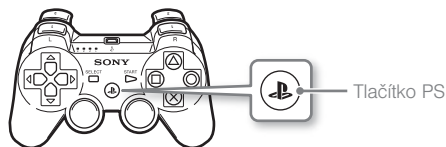

Stav kontrolky napájení

Aktuální stav systému PS3™ zjistíte pomocí kontrolky napájení na systému.

○	Svítil zeleně	System je zapnutý
◐◑	Bliká zeleně	System se vypíná
●	Svítil červeně	System je vypnutý (v pohotovostním režimu)

Vypnutí systému

1 Stiskněte tlačítko napájení.

Kontrolka napájení se rozsvítí červeně.

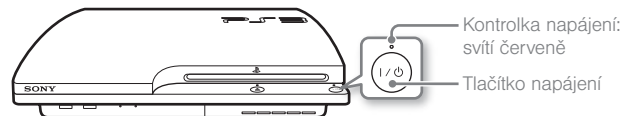



Poznámka

Pokud kontrolka napájení svítí nebo bliká zeleně, řiďte se níže uvedenými pokyny. Pokud se jimi nebudete řídit, může dojít ke ztrátě či poškození dat nebo poškození systému.

- Neodpojujte síťový kabel AC z elektrické zásuvky.
- System nepřemisťujte a neměňte jeho polohu.

Tipy

- Než začnete bezdrátový ovladač používat, musíte jej nejdříve spárovat se systémem (→ strana 22).
- System PS3™ můžete také zapnout a vypnout pomocí tlačítka PS na bezdrátovém ovladači. Pokud k zapnutí systému použijete tlačítko PS, dojde současně k přiřazení čísla ovladače. Chcete-li systém vypnout, podržte tlačítko PS stisknuté po dobu delší než jedna sekunda a poté postupujte podle pokynů na obrazovce.
- System PS3™ můžete také vypnout z nabídky XMB™. Zvolte  (Users - Uživatelé) ➔  (Turn Off System - Vypnout systém).
- Pokud systém nebudete delší dobu používat, ověřte, zda kontrolka napájení svítí červeně, a poté odpojte síťový kabel AC z elektrické zásuvky.

Používání bezdrátového ovladače

Příprava k použití

Chcete-li používat bezdrátový ovladač, musíte ho nejprve zaregistrovat neboli spárovat se systémem PS3™ a přiřadit mu konkrétní číslo.

Krok 1: Spárujte systém a ovladač.

- Používáte-li ovladač poprvé
- Používáte-li ovladač s jiným systémem PS3™



Krok 2: Přiřadte ovladači číslo.

Pokaždé, když je systém zapnut

Krok 1: Spárujte systém a ovladač.

Používáte-li ovladač poprvé nebo ho používáte s odlišným systémem PS3™, musíte nejprve zařízení spárovat. Pokud systém zapnete a připojíte ovladač pomocí USB kabelu, spárování bude provedeno automaticky.

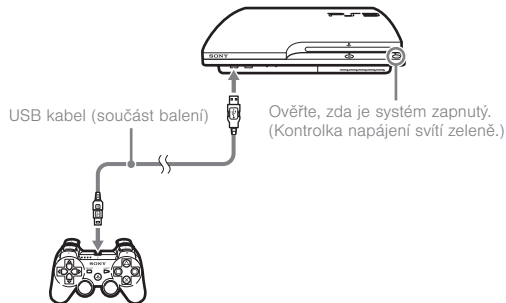

Krok 2: Přiřadte ovladači číslo

Pokaždé, když systém zapnete, musí být ovladači přiřazeno konkrétní číslo.

Stiskněte tlačítko PS.



Můžete připojit až 7 ovladačů najednou. Číslo ovladače odpovídá číslu nad kontrolkami portu. U čísel 5-7 sečtěte čísla rozsvícených kontrolky.

Příklad: Ovladači bylo přiřazeno číslo 5.

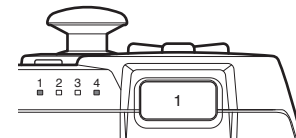

Tipy

- Spárování a přiřazení čísel ovladače lze provádět, pouze když je systém zapnutý (kontrolka napájení svítí zeleně).
- Pokud použijete ovladač spárovaný s jiným systémem PS3™, spárování s původním systémem bude zrušeno. Jestliže jste ovladač použili s jiným systémem, musíte ho znovu spárovat.
- Je-li ovladač nebo systém vypnut, kontrolky portu na ovladači přestanou svítit a přiřazené číslo bude uvolněno.

Bezdrátové používání ovladače

Jestliže odpojíte USB kabel, můžete ovladač používat bezdrátově. Chcete-li ho používat bezdrátově, baterie ovladače musí být nabitá.

Tipy

- USB kabel lze připojit či odpojit, i když jsou ovladač a systém zapnuté.
- Pokud ovladač nefunguje, stiskněte tlačítko PS a znovu přiřaďte číslo ovladače.

Nabíjení ovladače

Připojte ovladač k zapnutému systému (kontrolka napájení svítí zeleně) pomocí USB kabelu. Kontrolky portu začnou pomalu blikat a zahájí se nabíjení. Kontrolky portu přestanou blikat, je-li nabíjení dokončeno.

Tipy

- Ovladač lze během nabíjení používat.
- Ovladač nabíjejte v prostředí s teplotou v rozsahu 10°C - 30°C. V jiném prostředí se baterie nemusí zcela nabít.
- Ovladač nelze nabíjet, je-li systém vypnutý (v pohotovostním režimu).

Úroveň nabití baterie

Pokud tlačítko PS stisknete a podržíte ho stisknuté déle než jednu vteřinu, na obrazovce se vám zobrazí úroveň nabití baterie.



	Baterie je dostatečně nabitá.
	Baterie se vybíjí.
	Baterie je téměř vybitá.
	Baterie je zcela vybitá. Kontrolky portu na ovladači rychle blikají. Nabíjte ovladač.

Tip

Baterii ovlivňuje prostředí a podmínky používání – úroveň nabití baterie se nemusí zobrazovat správně a trvanlivost baterie může kolísat.

Přehrávání obsahu

Blu-ray Disc (BD)/DVD/CD

1 Vložte disk.

Kontrolka vysunutí se rozsvítí modře, což znamená, že disk je vložený.

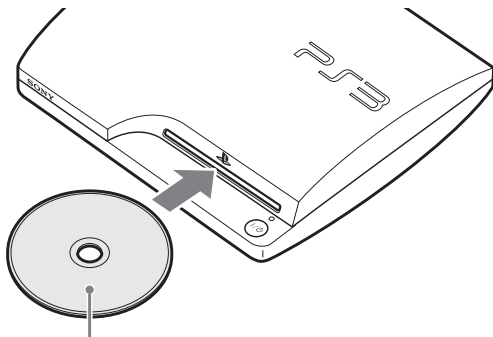

Vkládejte disk potíštěnou stranou nahoru.

Poznámky

- Disky, které nejsou se systémem kompatibilní, nelze přehrát.
- Pro přehrávání komerčně dostupného BD video softwaru může být v některých případech nezbytné obnovit šifrovací klíč*. Šifrovací klíč lze obnovit aktualizací systémového softwaru (•▶ strana 33)
* klíč AAC (Systém pokročilé kontroly přístupu)

2 V nabídce XMB™ se zobrazí ikona a spustí se přehrávání disku.



Pokud se disk automaticky nespustí, zvolte v nabídce XMB™ ikonu disku a stiskněte tlačítko ⊗.

Vysunutí disku

Zastavte přehrávání a stiskněte vysunovací tlačítko.

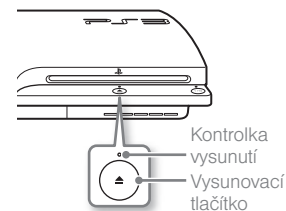

Přehrávání obsahu na USB zařízeních

Pomocí USB kabelu můžete připojit externí zařízení, jako například zařízení, která jsou kompatibilní s třídou velkokapacitních paměťových zařízení USB. Zařízení lze připojovat, když je systém zapnutý. Nahlédněte také do pokynů dodávaných se zařízením.

1 Připojte USB zařízení.

Na obrazovce se objeví ikona.

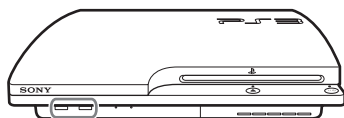

Externí zařízení, jako je například digitální fotoaparát.

2 Zvolte ikonu a stiskněte tlačítko (X).

Zobrazí se seznam přehrávatelného obsahu.



Poznámky

- Nevytahujte USB zařízení ani nevyvínejte systém během ukládání, načítání nebo výmazu dat. V opačném případě hrozí ztráta dat nebo jejich poškození.
- Pokud používáte USB flash disk s přepínačem ochrany proti zápisu, nepoužívejte přepínač, pokud je zařízení připojeno k systému. V opačném případě hrozí ztráta dat nebo jejich poškození.

Formáty souborů, které lze přehrávat nebo zobrazovat

Mezi formáty souborů, které lze na tomto systému přehrávat nebo zobrazovat, patří ATRAC™, MP3, AAC, JPEG a MPEG-4. Aktuální informace vám poskytne online uživatelská příručka (dostupná na adrese: eu.playstation.com/manuals).

Tipy

- Ve sloupci jednotlivých kompatibilních kategorií se zobrazují pouze soubory, které lze na systému PS3™ přehrávat nebo zobrazovat (Například: obrázky se budou zobrazovat v kategorii (Photo - Fotografie).
- V závislosti na druhu paměťového média se může zobrazit pouze jedna složka s podsložkami, jež se na něm nachází. Pokud v nabídce možnost zvolíte [Display All - Zobrazit vše] (▶▶ strana 11), zobrazí se všechny složky nacházející se na médiu.

Poznámka

Měli byste, je-li to možné, provádět pravidelné zálohování dat uložených na pevném disku jako preventivní opatření proti jejich případné ztrátě či poškození. Pokud z jakéhokoliv důvodu dojde ke ztrátě dat nebo jejich poškození, software ani data zpravidla nelze obnovit. Vezměte prosím na vědomí, že společnost SCEE nebude odpovědná za jakoukoliv ztrátu nebo poškození dat, souborů či softwaru.

Hraní her

Herní kompatibilita

Software formátu PlayStation®3	Lze hrát na tomto systému.
Software formátu PlayStation®	Lze hrát, ale nemusí vždy správně fungovat.
Software formátu PlayStation®2	Nelze hrát na tomto systému.

Hraní her

Spuštění hry

Pokud vložíte disk, hra se automaticky spustí.

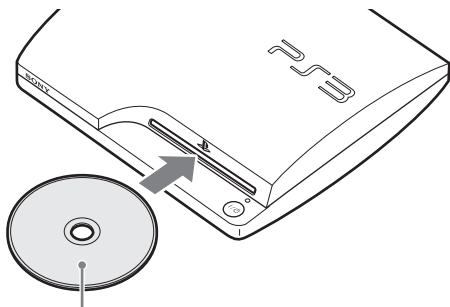

Vkládejte disk potíštěnou stranou nahoru.



Ukončení hry

Během přehrávání hry stiskněte tlačítko PS na bezdrátovém ovladači. Poté zvolte  (Game - Hra) →  (Quit Game - Ukončit hru), abyste ukončili hru.

Tip

V závislosti na typu softwaru, jako je například software formátu PlayStation®, se nemusí po stisknutí tlačítka PS zobrazit položka  (Quit Game - Ukončit hru). V tom případě vyberte na obrazovce, která se zobrazí, položku [Quit Game - Ukončit hru].



Nastavení ovladače

Nastavení ovladače můžete změnit, zvolíte-li  (Settings - Nastavení) →  (Accessory Settings - Nastavení příslušenství).



Reassign Controllers (Změna přiřazení ovladačů)	Jestliže jsou port nebo číslo ovladače určeny softwarem, můžete pomocí tohoto nastavení přiřadit příslušný port nebo číslo ovladače.*
Controller Vibration Function (Funkce vibrace ovladače)	Můžete zapnout nebo vypnout funkci vibrace. Ve výchozím nastavení je tato funkce zapnuta na hodnotu [On - Zapnuto].

* Port ovladače 2-D nelze na tomto systému přiřadit.

Tip

Chcete-li změnit nastavení ovladače během hraní hry, stiskněte tlačítko PS. Na obrazovce rozhraní XMB™ zvolte  (Settings - Nastavení) →  (Accessory Settings - Nastavení příslušenství), nebo na obrazovce, která se zobrazí, vyberte položku [Controller Settings - Nastavení ovladače].

Uložená data pro software formátu PlayStation®3

Data uložená pro software formátu PlayStation®3 se ukládají na systémový pevný disk. Data se zobrazují pod položkou  (Game - Hra) →  (Saved Data Utility - Nástroj pro uložená data).







Oložená data pro software formátu PlayStation®

Abyste mohli ukládat data ve formátu softwaru PlayStation®, musíte na pevném disku vytvořit interní paměťové karty a přiřadit karty ke slotům.

Poznámka



Tento systém nepodporuje přehrávání softwaru formátu PlayStation®2. I když vytvoříte vnitřní paměťovou kartu pro software formátu PlayStation®2, nebudete ji moci použít pro hraní her.

Vytváření interních paměťových karet

- 1 Zvolte možnost  (Game - Hra) →  (Memory Card Utility (PS/PS2) - Nástroj pro paměťové karty (PS/PS2)) a stiskněte tlačítko .
- 2 Zvolte možnost  (Create New Internal Memory Card - Vytvořit novou interní paměťovou kartu) a stiskněte tlačítko .
- 3 Zvolte [Internal Memory Card (PS) - Interní paměťová karta (PS)] a stiskněte tlačítko .

Pro dokončení operace se řiďte pokyny na obrazovce.

Přiřazení slotů

- 1 Zvolte možnost  (Game - Hra) →  (Memory Card Utility (PS/PS2) - Nástroj pro paměťové karty (PS/PS2)) a stiskněte tlačítko .

- 2 Vyberte interní paměťovou kartu, kterou si přejete používat, a poté stiskněte tlačítko .

Zvolte [Assign Slots - Přiřadit sloty] a poté přiřaďte [Slot 1] nebo [Slot 2].

Tipy

- V závislosti na druhu software je možné, že sloty již budou předem přiřazeny. Podrobné informace jsou uvedené v softwarové příručce dodávané spolu se softwarem.
- Sloty je možné přiřadit během hraní hry. Stiskněte tlačítko PS na bezdrátovém ovladači a na obrazovce, která se objeví, zvolte [Assign Slots - Přiřadit sloty].

Úprava síťových nastavení

Příklad síťové konfigurace (pevné připojení)

Pro pevné síťové připojení jsou nezbytné položky **1**, **2** a **3**.

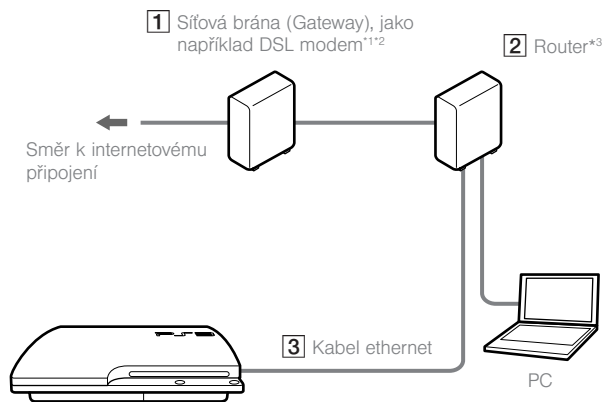

Příklad síťové konfigurace (bezdrátové připojení)

Pro bezdrátové síťové připojení jsou nezbytné položky **1** a **2**.

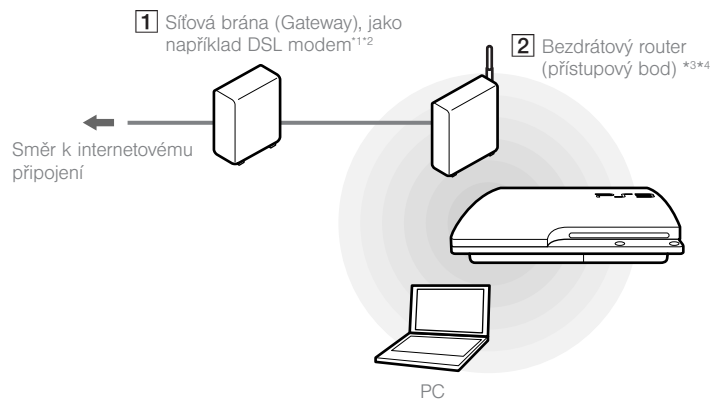



^{*1} Způsob připojení se může lišit v závislosti na používaném prostředí. Můžete mít například možnost se připojit kabelem ethernet přímo k zásuvce v obytném komplexu, kde jsou předem nainstalované LAN porty. Pokud takové síťové prostředí využíváte, nebudete potřebovat zařízení síťové brány (Gateway).

^{*2} Vytáčené připojení k internetu se nedoporučuje.

^{*3} Router je zařízení, které umožňuje, aby k jedné internetové lince bylo připojeno více zařízení. Bude-li k internetu připojen systém PS3™ a PC zároveň pomocí jednoho internetového připojení, je router nezbytný. Router není třeba, pokud je v DSL modemu, kabelovém modemu nebo jiném síťovém zařízení zabudovaný router.



^{*4} Bezdrátový router je zařízení, které vedle routeru disponuje také funkcí přístupového bodu.

Úprava síťových nastavení (pevné připojení)

- 1 Připojte kabel ethernet (prodáván samostatně) k systému.
- 2 Zvolte  (Settings - Nastavení) →  (Network Settings - Nastavení sítě) → [Internet Connection Settings - Nastavení internetového připojení] a stiskněte tlačítko .

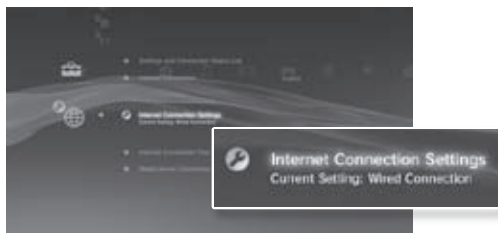
Zobrazí se zpráva oznamující, že internetové spojení bude ukončeno.





- 3 Zvolte možnost [Yes - Ano] a stiskněte tlačítko .
- 4 Zvolte možnost [Easy - Snadné nastavení] a poté stiskněte tlačítko .

Základní nastavení budou upravena automaticky a seznam nastavení se objeví na obrazovce. Pokud se seznam nezobrazí, musíte upravit vlastní nastavení. Více informací ohledně úpravy vlastních nastavení naleznete v příručce dodané vaším poskytovatelem internetového připojení (→ strana 31).

- 5 Proveďte test internetového připojení.



Pokud je spojení úspěšné, budete se moci připojit k internetu.

Úprava síťových nastavení (bezdrátové připojení)

- 1 Ujistěte se, že kabel ethernet není připojen k systému.
- 2 Zvolte  (Settings - Nastavení) →  [Internet Connection Settings - Nastavení internetového připojení] a stiskněte tlačítko .

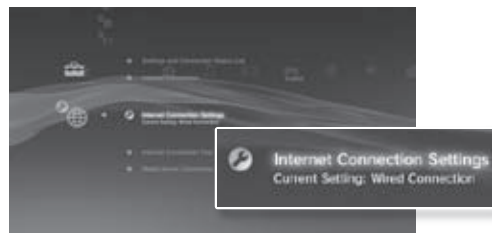
Zobrazí se zpráva oznamující, že internetové spojení bude ukončeno.



- 3 Zvolte možnost [Yes - Ano] a stiskněte tlačítko .
- 4 Zvolte možnost [Easy - Snadné nastavení] a poté stiskněte tlačítko .
- 5 Zvolte možnost [Wireless - Bezdrátové připojení] a stiskněte tlačítko .

Základní nastavení jsou automaticky upravena.

Úprava síťových nastavení

6 Upravte nastavení bezdrátové sítě WLAN.

Zvolte přístupový bod, který chcete použít. Obvykle můžete zvolit [Scan - Vyhledat] a zvolit přístupový bod v dosahu vašeho systému.

Scan (Vyhledat)	Systém vyhledá přístupové body v okolí. Zvolte přístupový bod, který chcete použít.
Enter Manually (Zadat ručně)	Ručně zadejte kód SSID požadovaného přístupového bodu.
Automatic (Automaticky)	Použijte funkci automatického nastavení přístupového bodu. Postupujte podle pokynů na obrazovce, abyste dokončili nezbytná nastavení automaticky.  AOSS™ AOSS Buffalo, Inc.

7 Upravte nastavení zabezpečení bezdrátové sítě.

Zadejte šifrovací klíč přístupového bodu. Pokud jste v kroku 6 zvolili [Automatic - Automaticky], tato obrazovka se neobjeví.

None (Žádný)	Šifrovací klíč není nastaven.
WEP	Zadejte šifrovací klíč. Každý znak, který zadáte jako součást šifrovacího klíče, se bude zobrazovat jako hvězdička (*).
WPA-PSK/ WPA2-PSK	



8 Zkontrolujte nastavení.

Zobrazí se seznam nastavení. Pokud se seznam nezobrazí, musíte upravit vlastní nastavení. Více informací ohledně úpravy vlastních nastavení naleznete v příručce dodané vaším poskytovatelem internetového připojení (↔ strana 31).

9 Proveďte test internetového připojení.

Pokud je spojení úspěšné, budete se moci připojit k internetu.

Tipy

- Kód SSID a klíče WEP/WPA jsou druhy zabezpečovacích informací, které jsou nezbytné pro připojení k přístupovému bodu. Pokud tyto informace neznáte, obraťte se na osobu, která přístupový bod nastavuje či spravuje.
- V závislosti na nastavení používaného přístupového bodu je možné, že pro připojení k internetu budete muset zadat systémovou adresu MAC systému PS3™. Adresu MAC systému PS3™ můžete nalézt v  (Settings - Nastavení) ➔  (System Settings - Systémová nastavení) ➔ [System Information - Systémové informace].
- Pokud se k internetu připojujete bezdrátově, může docházet k rušení signálu v závislosti na podmínkách používání bezdrátových síťových zařízení. Snížili-li se rychlost přenosu internetových dat nebo nepracuje-li bezdrátový ovladač správně, zkuste použít pevné internetové připojení.

Úprava vlastních nastavení

V určitých síťových prostředích se nemusí některá nastavení automaticky upravit poté, co zvolíte [Easy - Snadné nastavení]. Přečtěte si následující informace a postupujte také podle pokynů na obrazovce, abyste upravili vlastní nastavení.

Operační režim ethernetu

Určete přenosovou rychlost dat ethernetu a operační metodu. Obvykle můžete zvolit [Auto-Detect - Automatické zjištění].

Nastavení IP adresy

Určete způsob získání IP adresy při připojení k internetu. Způsob se liší v závislosti na používaném poskytovateli internetového připojení.

Automatic (Automaticky)	Bude použita IP adresa přidělená serverem DHCP.
Manual (Ručně)	Zadejte IP adresu ručně.
PPPoE	Připojte se k internetu pomocí PPPoE. Zadejte uživatelské jméno a heslo dodané vaším poskytovatelem internetového připojení.

Jméno hostitele DHCP

Zadejte hostitelské jméno serveru DHCP. Obvykle můžete zvolit [Do Not Set - Nenastavit].

Nastavení DNS

Zadejte server DNS. Způsob se liší v závislosti na používaném poskytovateli internetového připojení.

Automatic (Automaticky)	Systém získá adresu serveru DNS automaticky.
Manual (Ručně)	Zadejte adresu serveru DNS ručně. Zadejte IP adresy primárního a sekundárního serveru DNS, které vám byly dodány vaším poskytovatelem internetového připojení.

MTU

Zadejte hodnotu MTU pro použití při přenosu dat. Obvykle můžete zvolit [Automatic - Automaticky].

Proxy server

Zadejte proxy server, který má být používán. Obvykle můžete zvolit [Do Not Use - Nepoužít].

UPnP

Povolte či zakažte UPnP (Universal Plug and Play). Obvykle můžete zvolit [Enable - Povolit].

Tip

Pokud je [UPnP] nastaveno na hodnotu [Disable - Zakázat], může dojít k omezení funkcí hlasové a video konverzace nebo komunikačních funkcí ve hrách.

Připojení k internetu

Jsou-li síťová nastavení již dokončena, systém PS3™ se po zapnutí připojí k internetu automaticky. Spojení zůstane aktivní tak dlouho, dokud bude systém zapnutý.

Používání internetového prohlížeče

- 1 Zvolte  (Network - Síť) →  (Internet Browser - Internetový prohlížeč) a stiskněte tlačítko .

Otevře se internetový prohlížeč. Při načítání stránky se zobrazuje ikona zaneprázdnění.



Základní funkce internetového prohlížeče

Směrová tlačítka	Přemístí ukazatel na odkaz.
Pravá páčka	Posouvá obrazovku v požadovaném směru.
Tlačítko L1	Vrátí se na předchozí stránku.
Tlačítko START	Zadejte adresu.
Tlačítko 	Přepíná mezi zobrazením a skrytím nabídky.

Zobrazení uživatelské příručky

Pomocí internetového prohlížeče můžete zobrazit online uživatelskou příručku pro systém PS3™. Zvolte  (Network - Síť) →  (Online Instruction Manuals - Online návody k použití) a stiskněte tlačítko .



Online uživatelská příručka

je dostupná na adrese: eu.playstation.com/manuals

Tato příručka obsahuje detailní informace týkající se používání systému PS3™.

Vytvoření účtu PlayStation®Network

Vytvořením účtu PlayStation®Network můžete komunikovat s kamarády nebo stahovat hry či videa pod položkou  (PlayStation®Store).

Zvolte  (PlayStation®Network) →  (Sign Up for PlayStation®Network – Založit účet v PlayStation®Network) a poté stiskněte tlačítko .



Tipy

- K vytvoření účtu je nezbytné internetové připojení.
- Obsah služby PlayStation®Network se může lišit v závislosti na daném regionu.

Aktualizace systému PS3™

Aktualizace systémového softwaru PS3™ vám umožní přidat některé funkce a/nebo bezpečnostní záplaty. Aktualizujte svůj systém co nejčastěji, abyste mohli používat nejnovější verzi systémového softwaru.

Aktualizace systémového softwaru <http://eu.playstation.com/ps3>

Tato webová stránka poskytuje nejnovější informace o aktualizacích systémového softwaru.





Pomocí aktualizací dat přepíšete stávající systémový software.

Systémový software je aktualizován.

Poznámky

- Během aktualizace nesmíte systém vypnout ani z něj vyjmát žádná média. Pokud dojde ke zrušení aktualizace před jejím dokončením, může dojít k poškození systémového softwaru a oprava nebo výměna systému může být nezbytná.
- Během aktualizace je tlačítko napájení na přední straně systému a tlačítko PS na ovladači neaktivní.
- Některý obsah se vám nemusí podařit přehrát, dokud systémový software neaktualizujete.
- Jakmile systémový software aktualizujete, nebude ho možné přinstalovat na předchozí verzi.

Kontrola verze systémového softwaru

Chcete-li ověřit verzi systému, zvolte položku  (Settings - Nastavení) →  (System Settings - Systémová nastavení) → [System



Information - Systémové informace]. Aktuální verzi naleznete v políčku [System Software - Systémový software].

Metody aktualizace

Aktualizaci můžete provést jedním z těchto způsobů.

Aktualizace prostřednictvím sítě

Aktualizaci systému můžete stáhnout z internetu. Automaticky se stáhne ta nejnovější aktualizace.

Zvolte možnost  (Settings - Nastavení) →  (System Update - Aktualizace systému) → [Update via Internet - Aktualizovat přes internet].

Aktualizace pomocí paměťového média

Systém můžete aktualizovat pomocí aktualizace uložené na USB flash disku nebo jiném médiu.

Zvolte  (Settings - Nastavení) →  (System Update - Aktualizace systému) → [Update via Storage Media - Aktualizovat pomocí paměťového média].

Aktualizace pomocí diskového média

Aktualizační data mohou být také obsažena na některých herních discích nebo jiných typech diskových médií. Přehráváte-li disk, který obsahuje aktualizací data, objeví se obrazovka, která vás provede procesem aktualizace.

Tip

Pokud žádným z výše uvedených způsobů nemůžete aktualizaci provést, obraťte se na příslušnou linku oddělení zákaznické podpory (uvedenou v příručkách k softwaru pro formát PlayStation®3).

Používání obrazkové klávesnice



Zadávání textu

Následující kroky vám vysvětlí, jak zadávat text. Slovo „fun“ je použito jako příklad.

- 1 Zvolte [f] na klávesnici a stiskněte tlačítko (X).**
Tento krok opakujte pro znaky [u] a [n].
- 2 Zvolte [Enter - Vložit] a stiskněte tlačítko (X).**
Zadané znaky budou potvrzeny.
- 3 Zvolte [Enter - Vložit] a opět stiskněte tlačítko (X).**
Text je vložen a klávesnice zmizí.

Tipy

- Více informace o používání obrazkové klávesnice naleznete v online uživatelské příručce (dostupná na adrese: eu.playstation.com/manuals).
- Text také můžete zadávat pomocí USB klávesnice nebo klávesnice kompatibilní s Bluetooth® (obě prodávány samostatně). Jakmile se zobrazí obrazková klávesnice, stiskněte jakoukoli klávesu na připojené klávesnici, abyste začali zadávat text.

Seznam kláves



To, jaké klávesy budou zobrazeny, závisí na režimu zadávání a jiných okolnostech.

Klávesy	Popis
	Vkládá zalomení řádku.
	Posouvá kurzor.
	Odstraňuje znak vlevo od kurzoru.
	Vkládá mezeru.
	Přepíná režim zadávání.
	Potvrdí znaky, které byly napsány, a poté skryje klávesnici.
	Přepíná na klávesnici menší velikosti.
	Vloží symbol nebo emotikon.
	Přepíná mezi druhy zadávaných znaků.
	Zkopíruje nebo vloží text.

Rodičovský zámek

Systém PS3™ obsahuje funkci rodičovského zámku. Tuto funkci můžete použít k tomu, abyste nastavili heslo a omezili přehrávání obsahu podle úrovně rodičovského zámku (hry, videa a jiný obsah). Nastavením rodičovského zámku na systému můžete dětem zabránit přehrávat nepovolený obsah.

Změna nastavení zabezpečení

V nabídce  (Settings - Nastavení) ➔  (Security Settings - Nastavení zabezpečení) můžete nastavit úroveň rodičovského zámku pro hry nebo disky Blu-ray nebo jiný obsah.

Pro změnu nastavení úrovně rodičovského zámku je vyžadováno heslo. V nabídce  (Security Settings - Nastavení zabezpečení) ➔ [Change password - Změna hesla] můžete nastavit heslo. Výchozí heslo je nastaveno na „0000“.

Úrovně rodičovského zámku pro hry

Úroveň rodičovského zámku pro hry můžete nastavit v nabídce  (Security Settings - Nastavení zabezpečení) ➔ [Parental Control - Rodičovský zámek]. Zvolte [Off - Vypnuto] nebo jednu z 11 úrovní.

Off (Vypnuto)	Lze přehrávat jakýkoli obsah bez ohledu na úroveň rodičovského zámku.
11-1	Nastavte číslo úrovně rodičovského zámku. Vezměte prosím na vědomí, že čím menší číslo, tím větší omezení.

Kombinace úrovní rodičovského zámku systému PS3™ a obsahu určí, zda obsah smí být přehrán. Příklad: Pokud je úroveň rodičovského zámku nastavená na [7], obsah s úrovní [1] až [7] lze v systému přehrávat.

Více informací naleznete na adrese <http://www.ps-playsafeonline.com>.

Další nastavení zabezpečení

Můžete nastavit omezení rodičovského zámku u obsahu jiného, než jsou hry, a to v nabídce  (Security Settings - Nastavení zabezpečení), jak je popsáno níže.

BD Parental Control (Rodičovský zámek BD)	Pokud přehráváte disk BD s nastavením rodičovského zámku, můžete omezit přehrávání na základě vámi nastaveného věku. Čím je nastavení menší, tím je větší omezení.
DVD parental control (Rodičovský zámek DVD)	Pokud přehráváte disk DVD s nastavením rodičovského zámku, můžete omezit přehrávání na základě vámi nastavené úrovně. Zvolte [Off - Vypnuto] nebo jednu z osmi úrovní. Čím je číslo menší, tím je větší omezení.
Internet Browser Start Control (Řízení spuštění internetového prohlížeče)	Omezte možnost spuštění internetového prohlížeče pomocí hesla.

Tip

Možnosti nabídky nastavení zabezpečení se mohou lišit v závislosti na verzi používaného softwaru. Máte-li zájem o bližší informace, nahlédněte do online uživatelské příručky (dostupná na adrese: eu.playstation.com/manuals).

Výměna pevného disku

Pevný disk, který se nachází v systému PS3™, můžete vyměnit.

⚠ Upozornění

- Pevný disk vyjměte a uložte jej mimo dosah malých dětí, abyste zabránili náhodnému spolknutí malých částí, například šroubků.
- Ihned po použití je vnitřní část systému horká. Než začnete vyťahovat pevný disk, nechte systém vychladnout.
- Při demontáži a manipulaci s krytem šroubu nebo diskem dbejte na to, abyste se neporanili.
- Předtím, než zapnete systém PS3™, se ujistěte, že kryt šroubu a kryt prostoru pro HDD jsou namontovány zpět. Pokud nejsou kryty namontovány, může dojít k nahromadění tepla uvnitř systému.
- Pro připevnění nebo odstranění šroubů použijte vhodný křížový šroubovák. Pokud velikost neodpovídá, může dojít k poškození drážek na šroubu.

Poznámky

- V závislosti na typu prováděné opravy může být nezbytné zformátovat pevný disk, který byl před opravou používán. Ujistěte se, že jste předem záložovali všechna důležitá data.
- Abyste ochránili své osobní údaje a předešli zneužití těchto informací jinými osobami, ujistěte se, že jste vymazali hesla pro všechny účty PlayStation®Network a vyjmuli pevný disk dříve, než odnesete systém PS3™ do servisu.



Zálohování dat

Data uložená na pevném disku lze zálohovat jedním z následujících způsobů.

Poznámka

Měli byste, je-li to možné, provádět pravidelné zálohování dat uložených na pevném disku jako preventivní opatření proti jejich případné ztrátě či poškození. Pokud dojde z nějakého důvodu ke ztrátě či poškození dat nebo softwaru nebo je-li nutno pevný disk zformátovat během servisní opravy, nemusí být možné data či software obnovit nebo opravit. Vezměte prosím na vědomí, že společnost SCEE nebude odpovědná za jakoukoliv ztrátu nebo poškození dat, souborů či softwaru.

Zálohování dat jedinou operací

Data uložená na pevném disku lze zálohovat na velkokapacitní paměťové zařízení USB jedinou operací. Zvolte  (Settings - Nastavení) →  (System Settings - Systémová nastavení) → [Backup Utility - Zálohovací program] a podle instrukcí na obrazovce tuto operaci proveďte.

Tipy

- V některých případech nemusí být možné zálohovací program použít pro správné zálohování systému. Doporučujeme, abyste si vytvořili rezervní zálohu pro soubory, které lze přesunout nebo zkopírovat zvlášť. Více informací naleznete v části „Zálohování vybraných dat“ (↔ strana 36).
- Podrobné informace o funkcích zálohovacího programu naleznete v online uživatelské příručce (dostupná na adrese: eu.playstation.com/manuals).

Zálohování vybraných dat

Následující typy souborů uložené na pevném disku systému lze kopírovat nebo přesouvat na USB zařízení. Zvolte soubor, stiskněte tlačítko  a poté zvolte [Copy - Kopírovat] nebo [Move - Přesunout] z nabídky možností. U některých typů video souborů budete muset místo toho zvolit [Back Up - Zálohovat].

Druh souboru	Cílové umístění zálohy
Uložená data z her, soubory videa, hudby a obrázků.	Velkokapacitní paměťové zařízení USB (USB flash disky atd.)

Tipy

- Některá data nelze zkopírovat, přesunout nebo zálohovat.
- Použijete-li zařízení pro čtení/zápis na dat na paměťové kartě (s USB konektorem, prodáváno samostatně), můžete zálohovat soubory uložené na pevném disku na paměťové médium jako například paměťové karty Memory Stick™ nebo SD Memory Card.

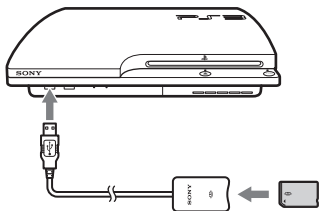

Vyjmutí pevného disku

⚠ Upozornění

- Z bezpečnostních důvodů se ujistěte, že jste systém před vyjmutím pevného disku vypnuli a odpojili od elektrické sítě.
- Systém nemusí být stabilní, je-li umístěn spodní stranou nahoru. Buďte opatrní, abyste se při odstraňování šroubu nezranili.

1 Vypněte systém stiskem tlačítka napájení.

Kontrolka napájení se rozsvítí červeně a systém se přepne do pohotovostního režimu.

2 Odpojte síťový kabel AC a poté od systému odpojte ostatní kabely.

Z bezpečnostních důvodů odpojte zástrčku síťového kabelu od elektrické zásuvky a poté odpojte ostatní kabely.

3 Umístěte systém na měkkou a suchou tkaninu spodní stranou nahoru a poté otevřete kryt šroubu.

Kryt lehce nadzvedněte pomocí drážky, která se nachází nad krytem šroubu. Otočte kryt, jak je znázorněno na obrázku. Pokud se vám kryt nedaří nadzvednout, vložte do drážky plochý šroubovák a jemně kryt nadzvedněte.

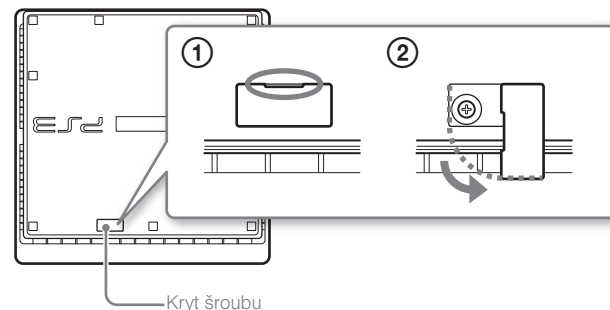

4 Odstraňte šroub, kterým je připevněn pevný disk, a poté vyjměte kryt prostoru pro HDD.

- 1 Odstraňte modrý šroub pomocí vhodného křížového šroubováku.
- 2 Zasuňte kryt prostoru pro HDD doleva a poté kryt vyjměte.

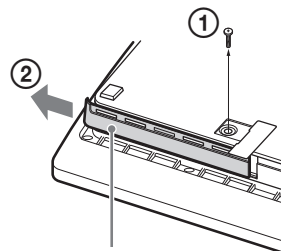

Výměna pevného disku

5 Vyjměte pevný disk.

Zatáhněte za rukojeť směrem vzhůru a vytáhněte pevný disk ze systému.

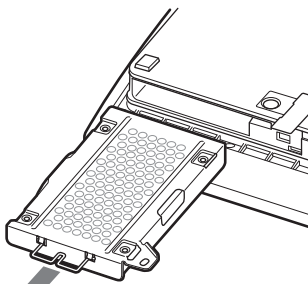

Poznámky

Pevný disk je citlivé zařízení a je nutné dbát opatrnosti při manipulaci s ním. Abyste předešli ztrátě či poškození softwaru nebo dat nebo poškození pevného disku, bedlivě postupujte podle níže uvedených bezpečnostních opatření:

- Zamezte upuštění či pádu systému a pevného disku, ani jej jinak nevystavujte silným vibracím či silnému nárazu.
- Dbejte na to, aby se do systému nebo pevného disku nedostala žádná kapalina nebo malé předměty.
- Nedotýkejte se konektorů a nezasouvejte do nich žádné cizí předměty.
- Systém ani pevný disk neumísťujte do blízkosti magnetických polí, jako jsou například pole vytvářená magnety nebo reproduktory. Zařízení citlivá na magnetické síly (jako například náramkové hodinky nebo kreditní karty) také neumísťujte do blízkosti pevného disku.
- Na pevný disk nepokládejte těžké předměty.
- Při manipulaci s pevným diskem jej uchopte pouze za okraje kovového rámu.
- Pevný disk je citlivý na statickou elektřinu. Při instalaci disku se ujistěte, že postupujete podle příslušných metod pro manipulaci.
- Pevný disk skladujte na chladném a suchém místě.

Výměna pevného disku

⚠ Upozornění

Z bezpečnostních důvodů se ujistěte, že jste systém vypnuli a odpojili od elektrické sítě, než se pokusíte pevný disk vyměnit.

Při výměně disku odmontujte kovový rám podle níže uvedeného postupu.

1 Pomocí křížového šroubováku odstraňte šrouby (na 4 místech).

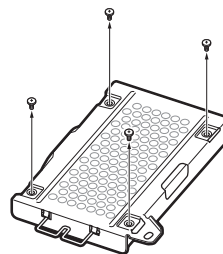

2 Pevný disk držte za okraje a poté jej otočte.

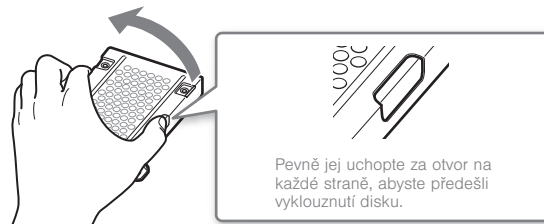

Pevně jej uchopte za otvor na každé straně, abyste předešli vyklouznutí disku.

3 Vyjměte pevný disk z kovového rámu.

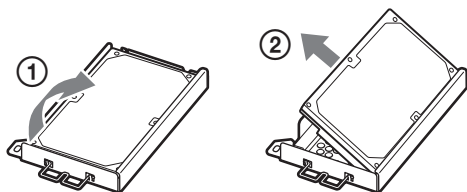

4 Nový disk vložte na kovový rám určený pro pevný disk systému PS3™ a poté jej připevněte pomocí šroubů (na 4 místech).

Šrouby příliš neutahujte.

5 Nainstalujte pevný disk do systému.

Postupujte podle pokynů v části „Výjmutí pevného disku“ (→ strana 37) a při instalaci se jimi řiďte v obráceném pořadí. Pevný disk úplně zasuňte do prostoru pro HDD.

6 Znovu nainstalujte systémový software.

Po výměně pevného disku je nutné znovu nainstalovat systémový software (→ strana 39).

Tip

Pokud ztratíte kryt prostoru pro HDD, kryt šroubu, šrouby nebo kovový rám, obraťte se na příslušnou linku oddělení zákaznické podpory (viz zadní strana příručky) ohledně dostupnosti náhradních dílů.

Nová instalace systémového softwaru

Pokud se po zapnutí systému nespustí systémový software (například po výměně pevného disku), objeví se obrazovka podobná té, která je zobrazena níže. V takovém případě je nutné znovu nainstalovat systémový software pomocí stažených aktualizčních dat.

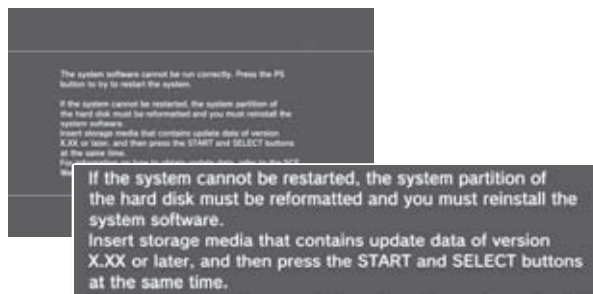

Stahování aktualizčních dat systémového softwaru

Pomocí PC s přístupem na internet stáhněte aktualizční data systémového softwaru z níže uvedené webové stránky. Postupujte podle pokynů na webové stránce, abyste zkopírovali aktualizční data z PC na paměťové médium. <http://eu.playstation.com/ps3>

Nové (náhradní) pevné disky

Pro systém PS3™ můžete použít pevné disky následujících typů.

Velikost	2,5 palcové (interní typ) ^{*1}
Formát rozhraní	Sériový ATA ^{*2}

*1 Bezchybný provoz není zaručen pro všechny modely.

*2 Paralelní ATA formát není podporován.

Výměna pevného disku

Tipy

- Použijte aktuální verzi aktualizčních dat dostupnou na dané webové stránce. Systémový software nebude možné nainstalovat, je-li jeho verze starší než verze systémového softwaru, který byl předtím používán. Pokud vhodná aktualizční data nejsou pro váš systém dostupná na webových stránkách, obraťte se na příslušnou linku oddělení zákaznické podpory (viz zadní strana příručky).
- Máte-li herní disk nebo jiný disk, který obsahuje aktualizční data, můžete zkusit tento disk použít pro instalaci systémového softwaru. Pokud disk vložíte do systému PS3™ a budete se řídit pokyny na obrazovce, můžete ověřit, zda je možné aktualizční data použít.
- Pokud se nemůžete z vašeho PC připojit na internet, obraťte se na příslušnou linku oddělení zákaznické podpory (viz zadní strana příručky).

Instalace systémového softwaru

Zapněte systém PS3™ a poté vložte paměťové médium s aktualizčními daty. Řiďte se pokyny na obrazovce a znovu nainstalujte systémový software.



Poznámky

- Nevypínejte systém a neodpojujte paměťové médium během instalace. Pokud dojde ke zrušení instalace před jejím dokončením, může dojít k poškození systémového softwaru a oprava nebo výměna systému může být nezbytná.
- Tlačítko napájení na systému a tlačítko PS na bezdrátovém ovladači nejsou během instalace aktivní.

Obnovení dat ze zálohy

Zálohovaná data lze obnovit jednou z následujících metod.

Obnovení dat jedinou operací

Zálohovaná data můžete obnovit během jediné operace, když zvolíte  (Settings - Nastavení) →  (System Settings - Systémová nastavení) → [Backup Utility - Zálohovací program]. Chcete-li tuto operaci provést, připojte velkokapacitní paměťové zařízení USB, které obsahuje zálohovaná data, a poté postupujte podle pokynů na obrazovce.

Tipy

- V některých případech nemusí být možné zálohovací program použít pro správné obnovení dat.
- Podrobné informace o funkcích zálohovacího programu naleznete v online uživatelské příručce (dostupná na adrese: eu.playstation.com/manuals).

Obnovení vybraných dat

Můžete ručně obnovit soubory pomocí nabídky možností u souboru. Připojte velkokapacitní paměťové zařízení USB, které obsahuje daný soubor, zvolte soubor, který si přejete obnovit, a stikněte tlačítko . V nabídce možností zvolte [Copy - Kopírovat] nebo [Move - Přesunout].

Tip



Některá data není možné kopírovat, přesunout či zálohovat.

Obnovení systému PS3™

Poznámky



- Pokud obnovíte výchozí nastavení nebo obnovíte systém PS3™, změny nastavení nelze vzít zpět. Za ztrátu nebo poškození dat je zodpovědný uživatel.
- Systém PS3™ během této operace nevyvípínejte. Pokud dojde ke zrušení operace před jejím dokončením, může dojít k poškození systémového softwaru a oprava nebo výměna systému může být nezbytná.
- Tlačítko napájení na systému a tlačítko PS na bezdrátovém ovladači nejsou během této operace aktivní.
- Tuto funkci nemůžete použít pro návrat k dřívější verzi systémového softwaru.

Obnovení výchozích nastavení

Aktuální nastavení pod položkou  (Settings - Nastavení) můžete obnovit na výchozí nastavení zvolením  (Settings - Nastavení) →  (System Settings - Systémová nastavení) → [Restore Default Settings - Obnovit výchozí nastavení].

Po dokončení operace a restartování systému se zobrazí obrazovka s počátečním nastavením. Postupujte podle pokynů na obrazovce, abyste provedli počáteční nastavení systémového softwaru (→ strana 15).

Mazání dat na pevném disku

Můžete smazat veškerá data na systémovém pevném disku a obnovit aktuální nastavení pod položkou  (Settings - Nastavení) na výchozí nastavení zvolením  (Settings - Nastavení) →  (System Settings - Systémová nastavení) → [Restore PS3™ System - Obnovit systém PS3™].

Čas nezbytný k provedení této operace lze zkrátit zvolením [Quick Format - Rychlé formátování] ze seznamu možností pro formátování pevného disku. Formátujete-li pevný disk, který obsahuje důležitá

nebo citlivá data, doporučujeme vám, abyste zvolili [Full Format - Úplné formátování].

Po dokončení operace a restartování systému se zobrazí obrazovka s počátečním nastavením. Postupujte podle pokynů na obrazovce, abyste provedli počáteční nastavení systémového softwaru (→ strana 15).

Před tím, než zlikvidujete či předáte systém PS3™

Před tím, než se zbavíte systému PS3™ nebo ho dáte z jakéhokoli důvodu třetí straně, včetně vrácení výrobku (kde je to možné), řiďte se pokyny v části „Mazání dat na pevném disku“ a zvolte možnost [Full Format - Úplné formátování], abyste smazali veškerá data z vašeho systému PS3™. Tímto pomůžete zabránit nepovolenému přístupu k vaší kreditní kartě nebo zneužití karty a jiných osobních dat.

Poznámka

Společnost SCEE není odpovědná za jakékoli přímé a nepřímé, následné či zvláštní škody, včetně jakýchkoli škod, které mohou vzniknout na základě nepovoleného přístupu k datům.



Pokud uvidíte jakýkoliv z těchto symbolů na jakémkoliv z našich elektrických výrobků, bateriích nebo jejich obalech, znamená to, že příslušný elektrický výrobek nebo baterie by neměly být v Evropě likvidovány jako obecný domácí odpad. Aby bylo možné u takového výrobku a baterie zajistit správné nakládání s odpadem, provádějte laskavě jejich likvidaci v souladu s veškerými místně platnými právními předpisy nebo požadavky na likvidaci elektrických zařízení a baterií. Budete-li tento postup respektovat, pomůžete tím chránit přírodní zdroje a zlepšovat standardy ochrany životního prostředí v souvislosti se zpracováním a likvidací elektrických odpadů.

Tento symbol může být použit na bateriích v kombinaci s dalšími chemickými symboly. Chemické symboly pro rtuť (Hg) či olovo (Pb) budou uvedeny, pokud baterie obsahuje více než 0,0005 % rtuti nebo více než 0,004 % olova.

Obnova systému PS3™

Tento výrobek obsahuje baterii, která je trvale do něj zabudovaná z důvodů bezpečnosti, výkonu nebo integrity dat. Baterii by nemělo být nutné vyměňovat po dobu životnosti výrobku a její odstranění by mělo být provedeno pouze vyškoleným servisním personálem. Abyste zajistili správnou likvidaci baterie, zlikvidujte tento výrobek jako elektrický odpad.

Před tím, než se obrátíte na servis

Pokud dojde k výskytu problému se systémem PS3™, přečtěte si tuto část. Pokud přetrvává jakýkoli problém, obraťte se na příslušnou linku oddělení zákaznické podpory PlayStation®, kterou naleznete v každé softwarové příručce formátu PlayStation®3.

Napájení

Systém se nezapne.

- ➔ Ověřte, zda je síťový kabel AC pevně zapojený do systému a do elektrické zásuvky.

Obraz



Na televizní obrazovce není vidět žádný obraz.

- ➔ Ověřte, zda je kabel pevně zapojený. Zkuste odpojit kabel ze systému PS3™ nebo televizoru a poté ho znovu připojit.
- ➔ Může být problém s použitým AV kabelem. Vyzkoušejte jiný kabel kompatibilní se systémem PS3™.
- ➔ Nastavte formát vstupního videa na televizoru tak, aby odpovídal vstupním konektorům, ke kterým je připojen systém PS3™.
- ➔ Jestliže nastavení výstupu videa ze systému neodpovídají nastavením použitého kabelu nebo televizoru, nemusí se vám zobrazovat žádný obraz. Pokud se obrazovka náhle stane prázdnou, vypněte systém. Poté, zatímco je zapojen pouze systém a televizor, podržte tlačítko napájení systému stisknuté na dobu alespoň 5 vteřin a systém se znovu zapne. Nastavení výstupu videa se automaticky resetují na standardní rozlišení (SD).

Obraz je nestabilní.

- ➔ Ověřte, zda je kabel pevně zapojený. Zkuste odpojit kabel ze systému PS3™ nebo televizoru a poté ho znovu připojit.

Nelze přehrávat disky Blu-ray Disc (BD) či DVD nebo je obraz zkreslený.



- ➔ Přehráváte-li obsah DVD disku nebo software formátu PlayStation®3 ve standardním rozlišení (SD), lze přehrávat pouze disky nahrané ve standardu PAL.
- ➔ Je-li systém připojen k videorekordéru, ochrana před kopírováním pomocí zašifrování může u některých BD a DVD disků způsobit zkreslení obrazu nebo obraz udělat světlejším či tmavším. V takovém případě připojte systém přímo k televizoru. Podobná situace můžete nastat, používáte-li televizor kombinovaný s videorekordérem.
- ➔ Pokud disk BD nebo DVD neodpovídá kódu regionu, který je nastaven v systému, nelze disk přehrávat. Podrobnosti jsou uvedeny v části „Kódy regionů“ (➔ strana 49).
- ➔ Některé DVD disky mají přednastavenou ochranu rodičovským zámekem. Chcete-li dočasně zvýšit úroveň ochrany rodičovským zámekem, zadejte heslo nastavené v nabídce  (Security Settings - Nastavení zabezpečení).
- ➔ Pokud nahráváte video obsah na DVD-R, DVD-RW, DVD+R nebo DVD+RW média pomocí zařízení, jako je například DVD rekordér, musíte média nejdříve finalizovat, než je budete přehrávat na systému PS3™. Média finalizujte pomocí nahrávacího zařízení.
- ➔ Některé BD disky mají přednastavenou ochranu rodičovským zámekem. Chcete-li změnit úroveň ochrany rodičovským zámekem, zadejte heslo nastavené v nabídce  (Security Settings - Nastavení zabezpečení).
- ➔ BD disk může být uzamčen. Zadejte heslo nastavené při vytvoření disku.
- ➔ Viz také poznámky v části „Přehrávatelné disky“ (➔ strana 49).

Některé disky BD nelze přehrát.

- ➔ Pro přehrávání komerčně dostupného BD video softwaru může být v některých případech nezbytné obnovit šifrovací klíč pro AACs (Systém pokročilé kontroly přístupu). Šifrovací klíč lze obnovit aktualizací systémového softwaru.

Před tím, než se obrátíte na servis

Velikost obrazu videa a obrazovky televizoru se neshodují.



- ➔ Nastavení připojeného televizoru a nastavení výstupu videa na systému se nemusí shodovat. Nejprve prosím překontroluje následující položky:
 - Ověřte, zda je nastavení systému v nabídce  Settings - Nastavení) ➔  (Display Settings - Nastavení obrazu) ➔ [Video Output Settings - Nastavení výstupního videa] správné.
 - Ověřte, zda je správně nastavený připojený televizor. Podrobné informace jsou uvedené v návodu k použití dodaném s vaším televizorem.
- ➔ U některého videa nelze změnit velikost zobrazení.

Barva obrazu není v pořádku.

- ➔ Je-li barva pozadí nastavena na výchozí nastavení, bude se čas od času měnit podle dne a měsíce.

Zvuk

Ze zařízení nevychází žádný zvuk.

- ➔ Zkontrolujte, zda není u reproduktorů nebo televizoru vypnutý zvuk. Dále ověřte, zda je hlasitost nastavená na vhodnou úroveň.
- ➔ Je-li připojené nějaké zvukové zařízení, zkontrolujte jeho nastavení. Podrobné informace jsou uvedené v návodu k použití dodaném se zvukovým zařízením.
- ➔ Může být problém s AV kabelem. Vyzkoušejte jiný kabel kompatibilní se systémem PS3™.
- ➔ Některé druhy softwaru nepodporují digitální výstup zvuku.
- ➔ Jestliže systémové nastavení výstupu zvuku neodpovídá použitému kabelu nebo zařízení, ze systému nemusí vycházet žádný zvuk. Ověřte, zda je nastavení systému v nabídce  (Settings - Nastavení) ➔  (Sound Settings - Nastavení zvuku) ➔ [Audio Output Settings - Nastavení výstupu zvuku] správné.
- ➔ Některé zvukové záznamy na disku, jež podporují Dolby Digital, DTS a jiné formáty, nemusí vytvářet zvuk ve všech kanálech.

Hudební soubory se nepřehrávají.





- ➔ Způsoby přehrávání mohou být pro některé hudební soubory, které jsou distribuovány přes internet, omezeny. V takových případech nemusí být možné tento obsah přehrát na systému PS3™.

Sít



Připojení k síti nelze navázat.

- ➔ Používáte-li pevné připojení, ověřte, zda je kabel ethernet řádně připojen.
- ➔ Ověřte správnost síťových nastavení. Provedte správná síťová nastavení podle pokynů od vašeho poskytovatele internetového připojení nebo v softwarové příručce.

Během testu internetového připojení se na obrazovce objeví zpráva. [This is a DNS error. (80710102) - Toto je chyba DNS. (80710102)].

- ➔ Pokud systém připojíte k modemu, který nedisponuje funkcí routeru (modem typu Bridge), může být nutné nastavit nastavení PPPoE. Zvolte  (Settings - Nastavení) ➔  (Network Settings - Nastavení sítě) ➔ [Internet Connection Settings - Nastavení internetového připojení] ➔ [Custom - Vlastní], abyste zahájili konfiguraci internetového připojení. Pokračujte v úpravě nastavení, dokud se neobjeví obrazovka pro nastavení IP adresy. Zvolte [PPPoE] a poté zadejte uživatelské jméno a heslo dodané vašim poskytovatelem internetového připojení.
- ➔ Pokud systém připojíte k routeru, dokončete nejdříve počáteční nastavení na routeru. Jakmile dokončíte nastavení routeru, pokuste se znovu upravit síťová nastavení zvolením  (Settings - Nastavení) ➔  (Network Settings - Nastavení sítě) ➔ [Internet Connection Settings - Nastavení internetového připojení] ➔ [Easy - Snadné nastavení]. Bližší informace týkající se nastavení routeru naleznete v návodu dodaném s vaším routerem.

Během testu internetového připojení se na obrazovce objeví zpráva [The attempt to obtain an IP address timed out. - Při pokusu o získání IP adresy vypršel časový limit.].

- ➔ Pokud jste odpojili kabel ethernet, který byl použit pro připojení k zařízení, jako je například PC, a poté jste ho opět připojili k systému, musíte restartovat jak systém tak i modem. Jakmile proběhne restart obou zařízení, aktualizujte síťová nastavení zvolením  (Settings - Nastavení) ➔  (Network Settings - Nastavení sítě) ➔ [Internet Connection Settings - Nastavení internetového připojení] ➔ [Easy - Snadné nastavení]. Bližší informace o restartování vašeho modemu naleznete v návodu dodaném s vaším modemem.
- ➔ Používáte-li bezdrátové připojení, klíč WEP nemusí být správný. Ověřte, zda máte správný klíč WEP, a opět ho zadejte.

Během testu internetového připojení se na obrazovce objeví zpráva [The PPPoE user name or password is not correct. - Uživatelské jméno či heslo pro PPPoE není správné.].

- ➔ Zadejte správné uživatelské jméno či heslo pro PPPoE. Pokud uživatelské jméno a heslo neznáte, kontaktujte prosím svého poskytovatele internetového připojení.

Webová stránka se nezobrazuje správně.

- ➔ Určitý obsah, jako je například obsah, který vyžaduje specializovaný software, se nemusí na některých webových stránkách řádně zobrazit.

Disková média a zařízení USB

Systém nedokáže rozpoznat disk.

- ➔ Vyměňte disk a vložte ho znovu.
- ➔ Nachází-li se na disku štítek, vložte ho štítkem nahoru.

- ➔ Zkontrolujte, zda není disk poškrábaný nebo znečištěný. Pokud je znečištěný, utřete jej zlehka jemnou látkou.
- ➔ Viz také poznámky v části „Přehrávatelné disky“ (➔ strana 49).

Disk nelze vyjmout.

- ➔ Vysunovací tlačítko podržte stisknuté po dobu 10 sekund či déle, abyste přinutili systém disk vysunout. Poté, co disk vyjmete, vypněte nejdříve systém a poté ho opět zapněte, než disk vložíte zpět do systému a začnete ho opět používat.

Systém nemůže rozpoznat zařízení USB nebo zařízení USB nepracuje správně.

- ➔ Ověřte, zda je zařízení správně připojeno.
- ➔ Připojené zařízení nemusí být kompatibilní se systémem.
- ➔ Zkuste použít jiný USB konektor na systému PS3™. Zařízení nemusí být rozpoznáno v závislosti na kombinaci používaných USB konektorů.
- ➔ V některých případech nemusí systém zařízení rozpoznat, pokud je použit externí USB rozbočovač nebo je-li připojeno více zařízení, než je povolené množství. Pokuste se odpojit nepoužívaná zařízení.

Při připojování zařízení USB se zobrazuje zpráva [An unknown USB device has been connected. - Bylo připojeno neznámé zařízení USB].

- ➔ Připojené zařízení nemusí být kompatibilní se systémem nebo softwarovou aplikací.
- ➔ Zařízení může být kompatibilní pouze s určitým typem softwaru. Použijte software, který je se zařízením kompatibilní.
- ➔ Může být připojeno příliš mnoho USB rozbočovačů. Pokuste se odpojit USB rozbočovač.

Bezdrátový ovladač

Bezdrátový ovladač nefunguje.



- ➔ Používáte-li bezdrátový ovladač, musíte ho spárovat se systémem a přiřadit mu číslo ovladače. Když je systém zapnutý (kontrolka napájení svítí zeleně), připojte systém s ovladačem pomocí USB kabelu a poté stiskněte tlačítko PS na ovladači.
- ➔ Číslo ovladače mohlo být vymazáno. Stiskem tlačítka PS na ovladači mu znovu přiřaďte číslo.
- ➔ Některý software může vyžadovat specifické číslo ovladače. Bližší informace naleznete v návodu používaného softwaru.
- ➔ Zkontrolujte úroveň nabití baterie bezdrátového ovladače. V případě, že používáte ovladač v bezdrátovém režimu a baterie je zcela vybitá, nebudete ovladač fungovat. Nabijte baterii připojením ovladače k systému pomocí USB kabelu.
- ➔ Pokud nelze ovladač používat ani poté, co jste ověřili výše uvedené položky, pokuste se bezdrátový ovladač restartovat stisknutím tlačítka reset na ovladači pomocí předmětu s tenkou špičkou, jako je například pero.



Bezdrátový ovladač se chová nezvyklým způsobem.

- ➔ Pokud se bezdrátový ovladač resetovat stisknutím tlačítka reset na zadní straně ovladače pomocí předmětu s tenkou špičkou, jako je například pero.

Bezdrátový ovladač nevibruje.

- ➔ Zvolte  (Settings - Nastavení) ➔  (Accessory Settings - Nastavení příslušenství) ➔ [Controller Vibration Function - Funkce vibrace ovladače] a zkuste nastavit položku [Vibration Function - Funkce vibrace] na hodnotu [On - Zapnuto].

- ➔ Software nemusí podporovat funkci vibrace. Bližší informace naleznete v návodu k použití daného softwaru. U softwaru staženého z  (PlayStation®Store), nahlédněte do poznámky o kompatibilitě, která se nachází v online popisu softwaru.

Odezva na operace prováděné tlačítky je pomalá.

- ➔ Rychlost odezvy může být na LCD či PC obrazovce pomalá. Nejedná se o poruchu.

Baterie se nenabíjí nebo se nenabije úplně.

- ➔ Baterii lze dobít pouze tehdy, je-li systém zapnutý (kontrolka napájení svítí zeleně).
- ➔ Viz část „Baterie bezdrátového ovladače“ (➔ strana 50).

Baterie vydrží poměrně krátkou dobu.

- ➔ Baterie se může blížit ke konci své životnosti. Opakované používání a stárání baterie postupně snižují její výkon. Viz část „Baterie bezdrátového ovladače“ (➔ page 50).

Bezdrátový ovladač se postupně vybíjí, dokonce i když není používán.

- ➔ Baterie bezdrátového ovladače se postupně vybíjí, dokonce i když není ovladač používán. Doporučujeme, abyste ovladač pravidelně nabíjeli.



Jiné problémy

Systém je hlučný.

- ➔ Používáte-li systém na místě, kde se může nahromadovat teplo, jako například v uzavřené skříni pro AV zařízení, na koberec, na polštář nebo blízko stěny (do 10 cm od stěny), interní ventilátor se značně roztočí, aby snížil interní teplotu systému, a to může zvýšit jeho hlučnost. Přesuňte systém na místo s dobrými ventilačními podmínkami.

-
- ➔ V závislosti na tom, jak je disk používán, například při kopírování zvukového CD na pevný disk nebo při spuštění softwaru z disku, může být disk hlučnější než obvykle. Některé druhy softwaru mohou také způsobit větší hlučnost disku.



Zapomněli jste své heslo pro nastavení zabezpečení.

- ➔ Pokud obnovíte systém zvolením  (Settings - Nastavení) ➔  (System Settings - Systémová nastavení) ➔ [Restore Default Settings - Obnovit výchozí nastavení], vaše heslo bude nastaveno zpět na „0000“. Vezměte ovšem na vědomí, že kromě hesla budou i všechna ostatní nastavení obnovena na výchozí hodnoty. Jakmile jsou tato nastavení nastavena na výchozí hodnoty, nelze je vrátit zpět.

Systém je teplý.

- ➔ Je-li systém používán nebo je zapnutý, může se zahřát. Nejedná se o poruchu.

Obrazovka během hry zamrzne.

- ➔ Zkontrolujte, zda není disk poškrábaný nebo znečištěný. Pokud je znečištěný, utřete jej zlehka jemnou látkou.
- ➔ Pokud máte nainstalovaná herní data pro formát softwaru PlayStation®3, pokuste se herní data smazat a znovu nainstalovat software. Zvolte  (Game - Hra) ➔  (Game Data Utility - Nástroj pro správu uložených dat), stiskněte tlačítko  a poté smažte herní data pomocí nabídky možností. Poté znovu nainstalujte software formátu PlayStation®3. Dávejte pozor, abyste nesmazali uložená data dané hry.

Obrazovka je zamrzlá. Systém nefunguje.

- ➔ Odpojte všechna příslušenství od systému, jako jsou například USB zařízení, a restartujte systém. Pokud podržíte tlačítko napájení stisknuté po dobu 15 sekund nebo déle, donutíte systém, aby se vypnul (vstoupil do pohotovostního režimu). Poté, co se systém vypne, jej opět zapněte.

Kontrolka napájení bude blikat střídavě červeně a zeleně.

- ➔ Vnitřek systému se nezvykle zahřál. Prověřte, zda systém není používán na místě s vysokou teplotou nebo zda něco neblokuje větrací otvory. Budete-li ho i nadále za výše uvedených okolností používat, přestane fungovat. Přestaňte systém používat, dokud se neochladí. Až systém zchladne, opět jej spusťte.

Kontrolka napájení bliká červeně a systém nefunguje.

- ➔ Teplota uvnitř systému může být příliš vysoká. Prověřte, zda systém není používán na místě s vysokou teplotou nebo zda něco neblokuje větrací otvory. Stiskněte tlačítko napájení, aby kontrolka přestala blikat, a poté ponechejte systém vypnutý, dokud se neochladí. Až systém zchladne, opět jej spusťte.

Systém nedokáže rozpoznat obsah.

- ➔ Obsah může být ve formátu, který systém nepodporuje. Druhy obsahu, které systém nepodporuje, nebudou systémem rozpoznány. Máte-li zájem o bližší informace o podporovaných formátech, nahlédněte do online uživatelské příručky (dostupná na adrese: eu.playstation.com/manuals).

Technické údaje

Vzhled a technické parametry mohou být změněny bez předchozího upozornění. Informace týkající se funkčnosti systému a obrázky, které jsou publikovány v této dokumentaci, se mohou lišit od těch, které se týkají vašeho systému PS3™, v závislosti na aktuální verzi systémového softwaru.

Systém PlayStation®3

Procesor		Cell Broadband Engine™
Grafický procesor		RSX®
Zvukový výstup		LPCM 7.1k, Dolby Digital, Dolby Digital Plus, Dolby TrueHD, DTS, DTS-HD, AAC
Paměť		256 MB XDR hlavní RAM, 256 MB GDDR3 VRAM
Pevný disk	2.5" Serial ATA	120 GB*1 (CECH-2104A) 250 GB*1 (CECH-2104B)
Vstupy/ výstupy²	Vysokorychlostní USB (USB 2.0)	2
Síť		Ethernet (10BASE-T, 100BASE-TX, 1000BASE-T) × 1
		IEEE 802.11 b/g
		Bluetooth® 2.0 (EDR)
Ovladač		Bezdrátový ovladač SIXAXIS™ (Bluetooth®)
AV výstup	Rozlišení	1080p, 1080i, 720p, 576p, 576i
	Konektor HDMI-OUT*3	1
	Konektor AV MULTI OUT	1
	Konektor digitálního (optického) výstupu	1
Mechanika BD/DVD/ CD (pouze čtení)	Maximální rychlost čtení	BD × 2 (BD-ROM) DVD × 8 (DVD-ROM) CD × 24 (CD-ROM)

Laser	Druh: Polovodič, kontinuální Vlnová délka BD: 400 - 410 nm Napájení: max 17,5 mW Vlnová délka DVD: 655 - 664 nm Napájení: max 2,6 mW Vlnová délka CD: 770 - 800 nm Napájení: max 4,0 mW
Napájení	AC 220 - 240 V, 50 / 60 Hz
Spotřeba energie	přibližně 250 W
Vnější rozměry (není brána v potaz maximální přechýlující část)	přibližně 290 × 65 × 290 mm (šířka × výška × délka)
Hmotnost	přibližně 3,0 kg
Provozní teplota	5°C - 35°C

*1 Kapacita pevného disku je počítána v desítkové soustavě (1 GB = 1 000 000 000 000 bytů). Systémový software tohoto systému PS3™ počítá kapacitu v binární soustavě (1 GB = 1 073 741 824 bytů) a tudíž zobrazuje nižší celkovou kapacitu a množství volného místa. Rozdíl v zobrazených hodnotách neznačí rozdíl v reálném počtu bytů.

*2 Použitelnost všech připojených zařízení není zaručena.

*3 Jsou podporovány funkce „Deep Colour“, „x.v.Colour“ a „HD lossless audio format“.



Bezdrátový ovladač DUALSHOCK®3

Typ baterie	Zabudovaná dobíjitelná lithium-iontová baterie
Napětí	3,7 V DC
Kapacita baterie	610 mAh
Hmotnost	přibližně 180 g

BRAVIA™ Sync



„BRAVIA™ Sync“ je funkce výrobků Sony, která vám umožňuje používat dálkové ovladače televizorů BRAVIA™ (produkty Sony Corporation), abyste mohli ovládat různá zařízení, která jsou k sobě připojena pomocí kabelů HDMI. Funkce BRAVIA™ Sync využívá ovládací signály, které jsou přenášeny přes spojení HDMI.

Chcete-li povolit funkci BRAVIA™ Sync, zvolte  (Settings - Nastavení) →  (System Settings - Systémová nastavení) → [Control for HDMI - Ovládání HDMI] a nastavte tuto možnost na hodnotu [On - Zapnuto]. Máte-li zájem o bližší informace, nahlédněte do online uživatelské příručky (dostupná na adrese: eu.playstation.com/manuals) a do návodů dodaných s používanými produkty BRAVIA™.

Tip

Tuto funkci lze používat jen pro zařízení, která podporují funkci BRAVIA™ Sync. Kompatibilita se všemi zařízeními, která jsou v souladu se standardem HDMI CEC, není zaručena.



Přehrávatelné disky

Blu-ray Disc (BD)	BD-ROM formátu PlayStation®3
	BD-ROM
	BD-R
	BD-RE*1
DVD	DVD-ROM
	DVD+R/RW
	DVD-R/RW
	AVCHD
	Disk DSD
CD	CD-ROM formátu PlayStation®*2*3
	CD-DA (hudební CD)*4
	CD-R/RW

- *1 Přehrávání disků BD-RE verze 1.0 není podporováno.
- *2 Softwarové tituly formátu PlayStation®2 nelze na tomto systému spustit.
- *3 Tento výrobek má omezenou zpětnou kompatibilitu se softwarem formátu PlayStation®. Mnoho softwarových titulů formátu PlayStation® bude možné spustit, ale jejich plná kompatibilita není zaručena.
- *4 Přehrávání disků Super Audio CD není podporováno.

Kódy regionu

V závislosti na druhu disku mu může být přiřazen kód regionu závislý na geografické oblasti, kde se disk prodává. Systém dokáže přehrávat disky označené následujícími kódy regionů.

Disk	Kód regionu
Blu-ray Disc (BD)	
DVD	
BD-ROM formátu PlayStation®3	
CD-ROM formátu PlayStation®	PAL

Software formátu DVD a PlayStation®3

- Software formátu DVD a PlayStation®3
- Přehráváte-li obsah DVD disku nebo software formátu PlayStation®3 ve standardním rozlišení (SD), můžete přehrávat pouze disky nahrané ve standardu PAL. Není jisté, že se vám na tomto systému podaří přehrávat disky nahrané v jiných standardech (například NTSC) (pokud nepoužijete televizor kompatibilní s formátem NTSC).
- Přehráváte-li software formátu PlayStation®3 ve vysokém rozlišení (HD), je zapotřebí televizor, který podporuje přehrávání videa na frekvenci 59,94 Hz.

Disky DVD-R/DVD-RW/DVD+R/DVD+RW

Disky, které nebyly finalizované, nelze přehrávat.

Poznámky

- Se systémem používejte pouze disky kulatého tvaru. Nepoužívejte disky s neobvyklým tvarem (například disky ve tvaru srdce nebo hvězdy). Při použití neobvykle tvarovaných disků hrozí porucha přístroje.
- Nepoužívejte poškozené, znovu vytvarované nebo opravené disky. Při použití takových disků hrozí porucha přístroje.
- Používáte-li osmicentimetrový disk, vkládejte disk do systému bez adaptéru.
- Funkce systému pro přehrávání hudebních CD je navržena tak, aby vyhovovala standardu pro kompaktní disky (CD). Některé hudební společnosti začaly na trh uvádět disky zašifrované pomocí technologií na ochranu autorských práv. Některé z těchto hudebních disků nevyhovují CD standardu a tento systém je nedokáže přehrávat.
- Disk DualDisc je dvoustranný disk, na němž zároveň DVD strana a hudební strana. Vezměte na vědomí, že hudební strana nemusí hrát, protože tento druh disku nevyhovuje technickým specifikacím požadovaným pro zvukový kompaktní disk (CD).
- Je-li k systému připojeno pomocí HDMI kabelu zařízení, které není kompatibilní se standardem HDCP (High-bandwidth Digital Content Protection), systém do něj nebude vysílat žádný obraz ani zvuk.
- Pokud použijete systémový konektor AV MULTI OUT pro připojení k televizoru, video z disku BD nebo video souborů s ochranou autorských práv může být vysíláno v rozlišení nižším než 1080p. Tyto druhy videa budou zobrazeny v rozlišení 576p nebo nižším, pokud byly zaznamenány v rozlišení 1080i (50 Hz) nebo 720p (50 Hz).
- Přehráváte-li disky s obsahem, který byl pirátsky zkopírován, mohou se ozývat neobvyklé zvuky a obsah se nemusí přehrávat správně.
- Abyste se mohli trvale těšit z přehrávání BD disků s ochranou autorských práv, v některých případech může být zapotřebí obnovit šifrovací klíč pro AACs (Advanced Access Control System – Systém pokročilé kontroly přístupu). Chcete-li tento klíč obnovit, je nutné aktualizovat systém.

- Některé disky nemusí být možné přehrát kvůli škrábancům, prachu, kvalitě záznamu nebo vlastnostem záznamového zařízení.
- V ojedinělých případech nemusí disky CD, DVD a BD či jiná média při přehrávání na systému PS3™ fungovat správně. Je to hlavně způsobeno odchylkami ve výrobním postupu nebo kódování softwaru.

Baterie bezdrátového ovladače

Upozornění

- Pokud se dostanete do kontaktu s materiálem z vytékající baterie, proveďte následující kroky:
 - Jestliže se vám materiál dostane do očí, oči si neotírejte. Okamžitě si oči vypláchněte čistou vodou a vyhledejte lékaře.
 - Pokud dojde ke kontaktu materiálu s pokožkou nebo oděvem, zasáhnuté místo okamžitě opláchněte čistou vodou. V případě výskytu bolesti nebo zánětu se obraťte na lékaře.
- Dbejte na to, aby se baterie nedostala do kontaktu s ohněm nebo nebyla vystavena vysokým teplotám (například přímé sluneční světlo, vozidlo na slunci nebo blízkost tepelného zdroje).

Životnost baterie bezdrátového ovladače

- Baterie má omezenou životnost. Opakované používání a stáří baterie postupně snižují její výkon.
- Životnost baterie se také liší v závislosti na metodě uchovávání, stavu opotřebení, prostředí a jiných faktorech.

Uskladnění

Pokud bezdrátový ovladač delší dobu nepoužíváte, doporučujeme, abyste ho alespoň jednou do roka plně nabili, čímž zachováte funkčnost baterie.

Děkujeme vám za zakoupení tohoto produktu. Doufáme, že vám bude přinášet potěšení.

Termín „Produkt“ se vztahuje na počítačový zábavní systém PlayStation®3 („systém PS3™“) a jakákoli oficiální periferní zařízení PlayStation®3, která byla součástí originálního balení systému PS3™. Systémový software, který je na systému PS3™ předinstalován nebo následně poskytnut prostřednictvím aktualizací, je vám licencován, nikoli prodán, a je určen výhradně pro použití jako součást systému PS3™. Podmínky licence tohoto systémového softwaru lze nalézt na webové adrese <http://www.scei.co.jp/ps3-eula>.

Tato záruka se nevztahuje na vaše data, zvláštní software nebo hry PlayStation®, ať už byly či nebyly součástí originálního balení produktu, ani na žádná příslušenství PlayStation® nebo na periferní zařízení, která nebyla vyrobena přímo společností SCEE nebo nebyla vyrobena pro ni.

Tato záruka je poskytována vám, tedy prvním uživateli tohoto produktu. Je vaší osobní zárukou, která je nepřenositelná.

Společnost Sony Computer Entertainment Europe Ltd („SCEE“) poskytuje záruku na to, že tento produkt neobsahuje chyby materiálu a zpracování, které by vyústily v selhání produktu v průběhu jeho normálního používání v souladu s níže uvedenými podmínkami a po dobu 1 (jednoho) roku od data zakoupení opraví, nebo (podle uvážení SCEE) vymění jakoukoliv komponentu tohoto produktu zdarma, pokud se prokáže, že ke selhání došlo v důsledku použití vadného materiálu nebo chyby zpracování. Vadná část produktu bude nahrazena novou či opravenou součástí nebo přístrojem (podle uvážení SCEE), na něž se bude vztahovat záruka po dobu zbývající platnosti původní záruční doby.

Tato záruka tvoří doplněk zákonných práv spotřebitele (v rámci aplikovatelného práva) a žádným způsobem je nenarušuje ani neovlivňuje.

Tuto záruku vám uděluje jako prvním uživateli společnost Sony Computer Entertainment Europe Ltd of 10 Great Marlborough Street, London, W1F 7LP, United Kingdom.

DŮLEŽITÉ

1. Pokud dojde k reklamaci v rámci této záruky, prosíme zatelefonujte na příslušnou linku oddělení zákaznické podpory (uvedenou v softwarových příručkách pro PlayStation®3), kde vám podají příslušné pokyny pro vrácení produktu.
2. Tato záruka platí v evropských zemích, kde společnost SCEE uvedla tento produkt na trh, v členských zemích Evropské unie a dále ve Švýcarsku, Norsku, Islandu a Lichtenštejnsku při splnění následujících podmínek:
 - i. po předložení dokladu o koupi či faktury nebo jiného důkazu o koupi (s uvedeným datem a jménem prodejce) spolu s pokaženým produktem (pokud produkt nebyl od data původní koupě modifikovaný nebo jinak poškozený) v době platnosti záruky; a
 - ii. pokud záruční značka a sériové číslo na produktu nebyly poškozené, změněné, znehodnocené nebo odstraněné.
3. Společnosti SCEE může dle vlastního uvážení produkt opravit či nahradit novým nebo zrenovovaným dílem nebo jednotkou.
4. Oprava nebo výměna může zahrnovat instalaci nejnovější aktualizace softwaru nebo firmwaru produktu.
5. Při vyžádání záruční opravy s vámi naše oddělení zákaznické podpory projedná, zda máte nechat pevný disk („HDD“), zakoupený se systémem, v systému PS3™ nebo zda jej máte vyjmout a ponechat si jej po dobu záruční opravy.
6. Pokud odevzdáte k záruční opravě systém PS3™ s HDD, součástí výměny nebo opravy produktu bude i zformátování tohoto HDD. Toto je nejrychlejší způsob záručního servisu, který jsme schopni nabídnout.
7. Pokud k opravě odevzdáte systém PS3™ bez HDD, zajistíme, aby tam, kde je to možné, opravený nebo vyměněný přístroj měl stejnou jedinečnou vnitřní identifikaci jako odevzdaný systém PS3™. Upozorňujeme, že tento druh záruční opravy bude trvat déle než oprava uvedená v předchozím odstavci. Pokud budete požadovat záruční opravu a my nebudeme z jakéhokoliv důvodu schopni přepsat původní systémové ID, budete muset pevný disk zformátovat, dříve než ho použijete s opraveným nebo vyměněným systémem PS3™.

ZÁRUKA

8. Tímto jste srozuměni a souhlasíte, že formátování HDD způsobí ztrátu uložených dat, souborů či softwaru. Pokud chcete zabránit ztrátě nebo vymazání softwaru, dat nebo souborů, které jste si uložili na pevný disk a které považujete za soukromé a důvěrné nebo které si chcete ponechat, veškerý takový software, data a soubory si zálohujte a odstraňte je ze systému předtím, než produkt odevzdáte k záruční opravě. Pokud chcete ochránit své informace, vymažte heslo PlayStation® Network.
 9. Jste obeznámeni s tím, že tato záruka se nevztahuje na žádná uložená data, a souhlasíte s tím, že společnost SCEE nenese zodpovědnost za škody vzniklé v souvislosti se ztrátou nebo porušením vašich dat, souborů či software následkem opravy nebo výměny produktu v rámci této záruky.
 10. Abyste zamezili ztrátě nebo poškození dat, pevný disk pravidelně zálohujte. Některý obsah nicméně není možné zálohovat a je třeba jej znovu nainstalovat.
 11. Abyste zabránili poškození nebo ztrátě nebo vymazání obsahu vyměnitelných externích datových paměťových médií nebo periferních zařízení nebo komponent nepatřících do systému PS3™, je nezbytné před uskutečněním záručního servisu tato média z produktu vyjmout.
 12. Reklamacе v rámci záruky se neuznávají v případě, pokud byl tento produkt poškozený v důsledku následujících činností:
 - i. komerční použití, nehoda, běžné opotřebování, nedbalost, zneužití, nesprávné použití (včetně a bez omezení na nesprávné používání tohoto produktu a/nebo v souladu s pokyny o správném používání a údržbě, nebo instalaci nebo používání způsobem, který se vymyká aplikovatelným místním technickým nebo bezpečnostním normám);
 - ii. používání ve spojení s neschválenými periferními zařízeními (včetně a bez omezení na zařízení na vylepšení her, pevné disky, adaptéry a zdroje napájení);
 - iii. jakékoliv úpravy nebo změny produktu prováděné z jakéhokoliv důvodu a bez ohledu na jejich správnost;
 - iv. údržba či opravy nebo pokusy o opravu uskutečněné jinými osobami, než těmi, které mají oprávnění od servisního střediska společnosti SCEE;
 - v. používání ve spojení s neschváleným softwarem, virové infekce, požár, záplava či jiné přírodní katastrofy; nebo
 - vi. používání nebo nakládání s produktem, které není v souladu s běžným osobním či domácím použitím, nebo používání produktu bez ohledu na jeho technické údaje.
 13. Reklamacе v rámci této záruky vám nebude uznána v případě, kdy došlo k materiálnímu porušení licence na systémový software (viz <http://www.scei.co.jp/ps3-eula>).
 14. Tato záruka představuje v maximálním rozsahu přípustném dle platného práva váš jediný nápravný prostředek ve vztahu k poruchám produktu a všechny ostatní záruky a smluvní podmínky explicitně nebo implicitně či jinak stanovené, které se tohoto produktu týkají, jsou vyloučeny a společnost SCEE a ani žádná její pobočka nebo dodavatelé nebudou odpovědní za zvláštní, náhodné, nepřímé nebo následné škody či ztráty včetně ztráty dat.
 15. Společnost SCEE neposkytuje záruku na žádný produkt nebo služby třetí strany, které mohou být ve spojení s tímto produktem nabízeny.
- Pokud tento produkt vyžaduje opravu, na kterou se nevztahuje záruka, prosíme obraťte se na příslušnou linku oddělení zákaznické podpory. Pokud se vaše země nenachází na seznamu uvedených zemí, obraťte se na svého prodejce.

Copyright a ochranné známky

„PS“, „PlayStation“, „DUALSHOCK“, „△○×□“ a „PS“ jsou registrované ochranné známky společnosti Sony Computer Entertainment Inc. „PS3“ je také ochranná známka stejné společnosti.

„XMB“ a „cross media bar“ jsou ochranné známky Sony Corporation a Sony Computer Entertainment Inc.

„SONY“ a „PS“ jsou registrované ochranné známky společnosti Sony Corporation. „Memory Stick“, „Memory Stick Duo“, „MEMORY STICK“, „ATRAC“, logo „BRAVIA“, „BRAVIA“ a název a logo „x.v.Colour“ jsou ochranné známky nebo registrované ochranné známky společnosti Sony Corporation.

„AOS5™“ and AOS5™ are the trademarks of BUFFALO INC.

„AVCHD“ and „AVCHD“ logo are trademarks of Panasonic Corporation and Sony Corporation.

AVCHD™

Contains Macromedia® Flash® Player technology by Adobe
Copyright © 1995-2008 Adobe Systems Incorporated. All rights reserved. Flash, Macromedia, and Macromedia Flash are either trademarks or registered trademarks of Adobe Systems Incorporated in the United States and/or other countries.



macromedia
**FLASH
ENABLED**



© 2006 All Media Guide, LLC
Content and technology provided by **All Media Guide®**.

„Blu-ray Disc“ and  are trademarks.



Copyright © 2004-2006 Cambridge Silicon Radio Ltd.

The Bluetooth® word mark and logos are owned by the Bluetooth SIG, Inc. and any use of such marks by Sony Computer Entertainment Inc. is under license. Other trademarks and trade names are those of their respective owners.



Copyright a ochranné známky

DivX, DivX Certified, and associated logos are trademarks of DivX, Inc. and are used under license.



DLNA and DLNA CERTIFIED are trademarks and/or service marks of Digital Living Network Alliance.



Manufactured under license under U.S. Patent #'s: 5,451,942; 5,956,674; 5,974,380; 5,978,762; 6,226,616; 6,487,535 & other U.S. and worldwide patents issued & pending.

DTS is a registered trademark and the DTS logos, Symbol, DTS-HD and DTS-HD Master Audio are trademarks of DTS, Inc.

© 1996-2008 DTS, Inc. All Rights Reserved.



Manufactured under licence from Dolby Laboratories. Dolby and the double-D symbol are trademarks of Dolby Laboratories.



U.S. and foreign patents licensed from Dolby Laboratories.

The DVD logo is a trademark.



All of the Japanese fonts and some parts of the Latin fonts in this machine use characters provided by Fontworks Japan, Inc.

HDMI, the HDMI logo and High-Definition Multimedia Interface are trademarks or registered trademarks of HDMI Licensing, LLC.



ATOK is a registered trademark of JUSTSYSTEM CORP. in Japan and other countries.



This product incorporates copyright protection technology that is protected by U.S. patents and other intellectual property rights. Use of this copyright protection technology must be authorized by Macrovision, and is intended for home and other limited viewing uses only unless otherwise authorized by Macrovision. Reverse engineering or disassembly is prohibited.

Anti-Grain Geometry - Version 2.0

Copyright © 2002-2004 Maxim Shemanarev (McSeem)

Permission to copy, use, modify, sell and distribute this software is granted provided this copyright notice appears in all copies.

This software is provided "as is" without express or implied warranty, and with no claim as to its suitability for any purpose.

This product includes RSA BSAFE® Cryptographic software from RSA Security Inc.

RSA, BSAFE are either registered trademarks or trademarks of RSA Security Inc. in the United States and/or other countries.

RSA Security Inc. All rights reserved.



This product adopts S3TC texture compression technology under licence from S3 Graphics, Co., Ltd.

Java and all Java based trademarks and logos are trademarks or registered trademarks of Sun Microsystems, Inc. in the U.S. and other countries.



@(#)fdlibm.h 1.5 95/01/18

Copyright © 1993 by Sun Microsystems, Inc. All rights reserved

Developed at SunSoft, a Sun Microsystems, Inc. business.

Permission to use, copy, modify, and distribute this software is freely granted, provided that this notice is preserved.

MPEG Layer-3 audio coding technology and patents licenced from Fraunhofer IIS and Thomson.

Mp3Surround audio coding technology and patents licensed from Fraunhofer IIS, Thomson, and Agere.

The USB-IF Logos are trademarks of Universal Serial Bus Implementers Forum, Inc.



Copyright a ochranné známky

eZiText® and Zi® are registered trademarks of Zi Corporation.



Portions of this software are copyright © 1996-2008 The FreeType Project (www.freetype.org). All rights reserved.

This software is based in part on the work of the Independent JPEG Group.



Pro další držitele licencí a ochranné známky navštivte
<http://www.scei.co.jp/ps3-license/index.html>.

Všechny ostatní ochranné známky jsou vlastnictvím svých příslušných majitelů.

Online uživatelská příručka dostupná na adrese: eu.playstation.com/manuals Tato příručka obsahuje detailní informace týkající se používání systému PS3™.

Aktualizace systémového softwaru <http://eu.playstation.com/ps3> Tato webová stránka poskytuje nejnovější informace o aktualizacích systémového softwaru.

Oficiální stránky PlayStation®3 <http://eu.playstation.com/ps3> Oficiální stránky produktů PlayStation®3 poskytují nejnovější informace týkající se softwarových titulů a hardwarového příslušenství.

Podpora <http://eu.playstation.com/help-support> Oficiální stránky podpory pro produkty PlayStation® poskytují nejnovější otázky a odpovědi týkající se vašeho výrobku.

SONY



COMPUTER
ENTERTAINMENT

© 2010 Sony Computer Entertainment Inc. All rights reserved.