



---

**SQ** Lavatrice  
**BG** Перална машина  
**CS** Pračka

---

Udhëzimet për përdorim 2  
Ръководство за употреба 26  
Návod k použití 51



## PËRMBAJTJA

1. TË DHËNA PËR SIGURINË.....	3
2. UDHËZIMET PËR SIGURINË.....	4
3. PËRSHKRIM I PRODUKTIT.....	5
4. PANELI I KONTROLLIT.....	6
5. TABELA E PROGRAMEVE.....	7
6. VLERAT E KONSUMIT.....	10
7. OPSIONET.....	11
8. CILËSIMET.....	13
9. PËRPARA PËRDORIMIT TË PARË.....	13
10. PËRDORIMI I PËRDITSHËM.....	14
11. UDHËZIME DHE KËSHILLA.....	17
12. KUJDESI DHE PASTRIMI.....	18
13. ZGJIDHJA E PROBLEMEVE.....	22
14. TË DHËNAT TEKNIKE.....	24

## MENDOJMË PËR JU

Faleminderit që bletë pajisje Electrolux. Keni zgjedhur një produkt që sjell me vete dekada të tëra inovacioni dhe përvoja nga profesionistë. Ky produkt gjenial dhe elegant është projektuar duke ju pasur juve në mendje. Pra, sa herë që ta përdorni mund të ndiheni të sigurt do të merrni rezultate të shkëlqyera.

Mirë se vini në Electrolux.

**Vizitoni faqen tonë të internetit për:**



Marrjen e këshillave të përdorimit, broshurave, informacionit për zgjidhjen e problemeve dhe për shërbimin:

**[www.electrolux.com](http://www.electrolux.com)**



Regjistrimin e produktit tuaj për shërbim më të mirë:

**[www.registerelectrolux.com](http://www.registerelectrolux.com)**



Blerjen e aksesorëve, pjesëve të konsumueshme dhe pjesëve origjinale të këmbimit për pajisjen tuaj:

**[www.electrolux.com/shop](http://www.electrolux.com/shop)**

## KUJDESI DHE SHËRBIMI PËR KLIENTËT

Përdorni gjithmonë pjesë origjinale këmbimi.

Kur kontaktoni Qendrën tonë të Autorizuar të Shërbimit, sigurohuni që të dispononi të dhënat e mëposhtme: Modeli, PNC, numri serial.

Informacioni mund të gjendet në pllakën e specifikimeve.



Paralajmërim / Informacion për sigurinë/kujdesin



Informacion i përgjithshëm dhe këshilla



Informacion mjedisor

Rezervohet mundësia e ndryshimeve.

## 1. ⚠ TË DHËNA PËR SIGURINË

Përpara instalimit dhe përdorimit të pajisjes, lexoni me kujdes udhëzimet e ofruara. Prodhuesi nuk është përgjegjës nëse shkaktohen lëndime dhe dëme nga instalimi dhe përdorimi i pasaktë. Gjithmonë mbajini udhëzimet bashkë me pajisjen, për t'iu referuar në të ardhmen.

### 1.1 Siguria për fëmijët dhe personat vulnerabël

- Kjo pajisje mund të përdoret nga fëmijë të moshës 8 vjeç e sipër dhe persona me aftësi të kufizuara fizike, ndijimesh ose mendore ose që nuk kanë eksperiencë dhe njohuri, nëse këta mbahen nën mbikëqyrje ose udhëzohen për përdorimin e sigurt të pajisjes dhe i kuptojnë rreziqet e përdorimit.
- Mos lejoni fëmijët të luajnë me pajisjen.
- Fëmijët më të vegjël se 3 vjeç duhet të mbahen larg, përveçse nëse mbikëqyren vazhdimisht.
- Mbajini të gjitha materialet e ambalazhimit larg fëmijëve.
- Mbajini të gjitha detergjentet larg fëmijëve.
- Mbajini fëmijët dhe kafshët shtëpiake larg derës së pajisjes gjatë kohës që ajo është e hapur.
- Pastrimi dhe mirëmbajtja nuk duhet të kryhet nga fëmijët pa mbikëqyrje.

### 1.2 Siguria e përgjithshme

- Mos i ndryshoni specifikimet e kësaj pajisjeje.
- Zbatoni volumin e ngarkesës maksimale prej 6 kg (referojuni kapitullit "Tabela e programeve").
- Presioni i punës i ujit (minimumi dhe maksimumi) duhet të jenë mes 0,5 bar (0,05 MPa) dhe 8 bar (0,8 MPa).
- Vrimat e ajrimit në pjesën e poshtme (nëse ka) duhet të mos bllokohen nga tapeti.

- Pajisja duhet të lidhet me rrjetin e furnizimit me ujë duke përdorur pajisjet e dhëna të zorrëve. Pajisjet e vjetra të zorrëve nuk duhet të ripërdoren.
- Nëse kabllloja e ushqimit është e dëmtuar, ajo duhet zëvendësuar nga prodhuesi, Qendra e Autorizuar e Shërbimit ose persona me kualifikim të ngjashëm, për të shmangur rreziqet.
- Përpara se të kryeni mirëmbajtjen e pajisjes, çaktivizojeni atë dhe hiqeni nga priza.
- Mos përdorni ujë me spërkatje dhe avull për të pastruar pajisjen.
- Pastrojeni pajisjen me një leckë të butë dhe të lagësht. Përdorni vetëm detergjente neutrale. Mos përdorni produkte gërryese, materiale pastruese të ashpra, tretës ose objekte metalike.

## 2. UDHËZIMET PËR SIGURINË

### 2.1 Instalimi

- Hiqni të gjithë paketimin dhe bulonat e transportit.
- Ruajini bulonat e transportit. Kur ta lëvizni pajisjen sërish duhet ta bllokoni kazanin.
- Gjithmonë bëni kujdes kur e lëvizni pajisjen sepse është e rëndë. Përdorni gjithnjë doreza sigurie.
- Mos instaloni ose mos përdorni një pajisje të dëmtuar.
- Zbatoni udhëzimet e instalimit të dhëna me pajisjen.
- Mos e instaloni ose mos e përdorni pajisjen kur temperatura është më e ulët se 0°C ose kur ekspozohet ndaj kushteve atmosferike.
- Sigurohuni që dyshemeja ku instaloni pajisjen të jetë e sheshtë, e fortë, e pastër e ta durojë nxehtësinë.
- Sigurohuni që ndërmjet pajisjes dhe dyshemesë të qarkullojë ajër.
- Rregullojini këmbëzat në mënyrë që mes pajisjes dhe tapetit të ketë hapësirë të mjaftueshme.
- Mos e instaloni pajisjen në një vend ku kapaku i pajisjes nuk mund të hapet plotësisht.

### 2.2 Lidhja elektrike

- Pajisja duhet tokëzuar.
- Përdorni gjithmonë një prizë me tokëzim të instaluar mirë.
- Sigurohuni që të dhënat elektrike në pllakën e specifikimeve të përkohjnë me karakteristikat e rrjetit elektrik. Nëse nuk përkohjnë, kontaktoni me një elektrikist.
- Mos përdorni përshtatës me shumë spina dhe kabëll zgjatues.
- Sigurohuni që të mos dëmtoni prizën dhe kabllin elektrike. Nëse kabllloja e korrentit duhet zëvendësuar, kjo duhet kryer nga Qendra e Autorizuar e Shërbimit.
- Pajisjen futeni në prizë vetëm në fund të instalimit. Sigurohuni që spina të jetë e arritshme pas montimit të pajisjes.
- Mos e prekni kabllon kryesore ose spinën e rrymës me duar të lagura.
- Mos e shkëputni pajisjen nga rrjeti duke e tërhequr nga kablli elektrik. Gjithmonë tërhiqeni kabllin duke e kapur nga spina.
- Vetëm për Mbretërinë e Bashkuar dhe Irlandën: Pajisja ka një spinë 13 amp. Nëse ju duhet ta ndërroni siguresën

në spinë, përdorni një siguresë 13 amp ASTA (BS 1362).

- Kjo pajisje është në përputhje me direktivat E.E.C.

### 2.3 Lidhja e ujit

- Sigurohuni që të mos dëmtoni zorrët e ujit.
- Përpara se ta lidhni pajisjen në tuba të rinj ose në tuba që nuk janë përdorur për një kohë të gjatë, lëreni ujin të rrjedhë derisa ai të pastrohet.
- Herën e parë që do të përdorni pajisjen, sigurohuni që të mos ketë asnjë rrjedhje.

### 2.4 Përdorimi



#### PARALAJMËRIM!

Rrezik lëndimi, goditjeje elektrike, zjarri, djegieje ose dëmtimi të pajisjes.

- Përdoreni këtë pajisje vetëm në mjedis shtëpiak.
- Zbatoni udhëzimet e sigurisë në ambalazhin e detergjentit.
- Mos vendosni produkte të ndezshme ose sende të lagura me produkte të

ndezshme brenda, pranë ose mbi pajisje.

- Sigurohuni që të keni hequr të gjitha objektet metalike nga rrobat.
- Mos vendosni një enë për të grumbulluar ujin që mund të rrjedhë nën pajisje. Kontaktoni me qendrën e autorizuar të shërbimit për t'u siguruar se cilët aksesore mund të përdoren.

### 2.5 Shërbimi

- Për të riparuar pajisjen kontaktoni me një qendër të autorizuar shërbimi.
- Përdorni vetëm pjesë këmbimi origjinale.

### 2.6 Hedhja e mbeturinave



#### PARALAJMËRIM!

Rrezik lëndimi ose mbytjeje.

- Shkëputeni pajisjen nga rrjeti i furnizimit me energji.
- Prisni kabllon e lidhjes me rrjetin dhe hidhjeni atë.
- Hiqni kapësen e derës për të parandaluar bllokimin brenda pajisjes të fëmijëve dhe të kafshëve shtëpiake.

## 3. PËRSHKRIM I PRODUKTIT

### 3.1 Pamje e përgjithshme e pajisjes

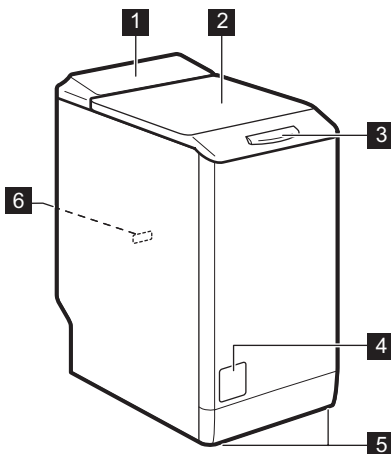

- 1 Paneli i kontrollit
- 2 Kapaku
- 3 Doreza e kapakut
- 4 Filtri i pompës së shkarkimit
- 5 Këmbët për nivelimin e pajisjes
- 6 Etiketa e specifikimeve

## 4. PANELI I KONTROLLIT

### 4.1 Përshkrimi i panelit të kontrollit

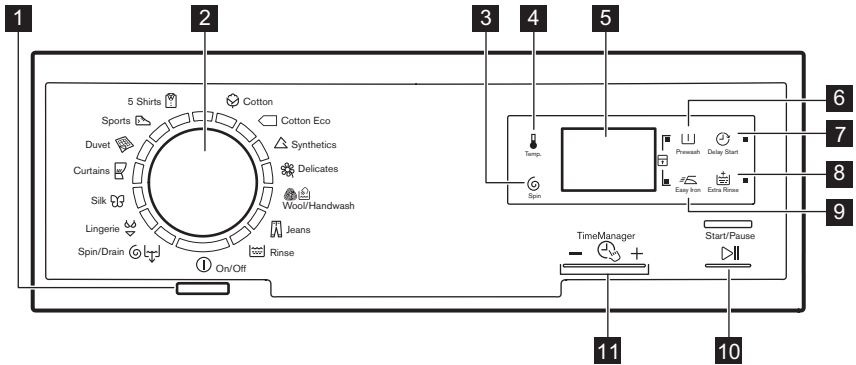

**1** Butoni i ndezjes/fikjes (On/Off)

**2** Çelësi i programeve

**3** Blloku i prekjes për reduktimin e centrifugimit (Centrifugimi)

**4** Blloku i prekjes për temperaturën (Temperatura)

**5** Ekran

**6** Blloku i prekjes për paralarjen (Paralarje)

**7** Blloku i prekjes për shtyrjen e programit (Shtyrje e programit)

**8** Blloku i prekjes për shpëlarje shtesë (Shpëlarje shtesë)

**9** Blloku i prekjes për hekurosje të lehtë (Hekurosje e lehtë)

**10** Blloku i prekjes për nisjen/ndërprerjen (Nisje/Pauzë)

**11** Bllonet e prekjes së menaxhuesit të kohës (Time Manager)



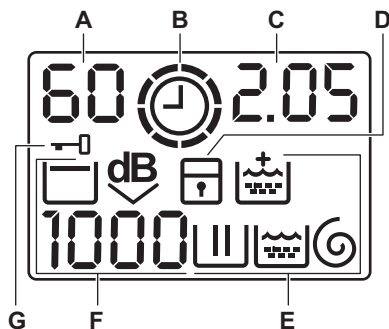







## 4.2 Ekran





- A) Zona e temperaturës:  
 88: Treguesi i temperaturës  
 - -: Treguesi i ujit të ftohtë
- B) ⌚: Treguesi i menaxhuesit të kohës.
- C) Zona e kohës:  
 • 1.25: kohëzgjatja e programit  
 • 2h: shtyrja e programit  
 • E20: kodet e alarmit  
 • E r r: mesazhi i defektit  
 • 0: programi ka përfunduar.
- D) 📦: treguesi i bllokimit për fëmijët.
- E) Treguesit e larjes:  
 • 🌊: faza e larjes
- F) Zona e centrifugimit:  
 • 🌊: faza e shpëlarjeve  
 • 🌀: faza e centrifugimit  
 • 🏰: opsioni i përhershëm Shpëlarje shtesë.
- G) 🔒: treguesi i kapakut të bllokuar

## 5. TABELA E PROGRAMEVE

Programi Diapazoni i temperaturës	Ngarkesa maksimale Shpejtësia maksimale e rotullimit	Përshkrimi i programit (Lloji i ngarkesës dhe niveli i ndotjes)
<b>Programet e larjes</b>		
🌱 Cotton (Të pambukta) 90°C - Ujë i ftohtë	6 kg 1200 rpm	<b>Të pambuktat e bardha dhe me ngjyra.</b> Ndotje normale dhe e lehtë.

Programi Diapazoni i temperaturës	Ngarkesa maksimale Shpejtësia maksimale e rrotullimit	Përshkrimi i programit (Lloji i ngarkesës dhe niveli i ndotjes)
 Cotton Eco (Të pambukta EKO) <sup>1)</sup> 60° - 40°C	6 kg 1200 rpm	<b>Të pambukta të bardha dhe të pambukta me ngjyra që nuk zbehen.</b> Ndotje normale. Konsumi i energjisë ulet dhe koha e programit të larjes zgjatet.
 Synthetics (Sintetike) 60° - Ujë i ftohtë	2,5 kg 1200 rpm	<b>Artikuj sintetikë ose artikuj prej materialesh të përziera.</b> Ndotje normale.
 Delicates (Delikate) 40° - Ujë i ftohtë	2,5 kg 1200 rpm	<b>Rroba delikate si akrilike, viskoze, poliestër.</b> Ndotje normale.
 Wool/ Handwash (Të leshta / Larje me dorë) 40° - Ujë i ftohtë	1 kg 1200 rpm	<b>Të leshta që lahen në makinë larëse, të leshta që lahen me dorë dhe pëlhura delikate me simbolin e kujdesit "larje me dorë".<sup>2)</sup></b>
 Jeans (Xhinse) 60° - Ujë i ftohtë	3 kg 1200 rpm	<b>Xhinse dhe artikuj të leshta.</b> Edhe për artikuj në ngjyra të errëta.
 Rinse (Shpëlarja)	6 kg 1200 rpm	Për të shpëlarë dhe për të centrifuguar rrobat. <b>Të gjitha pëlhurat.</b>
 Spin/Drain (Centrifugim/ Shkarkim) <sup>3)</sup>	6 kg 1200 rpm	Për të centrifuguar rrobat dhe për të shkarkuar ujin në kazan. <b>Të gjitha pëlhurat.</b>
 Lingerie (Të brendshme) 40° - Ujë i ftohtë	1 kg 800 rpm	Program i veçantë për rroba shumë delikate, si të brendshme grash, sytjena dhe mbathje etj.
 Silk (Mëndafsh) 30°C	1 kg 800 rpm	Program special për <b>rroba mëndafshi dhe sintetike të përziera.</b>
 Curtains (Perde) 40° - Ujë i ftohtë	2,5 kg 800 rpm	Program special për <b>perde.</b> Faza e paralarjes aktivizohet automatikisht. <sup>4)</sup>
 Duvet (Jorgan) 60° - 30°C	2 kg 800 rpm	Program i posaçëm për një <b>batanije sintetike, jorgan, mbulesë krevati etj.</b>



Programi Diapazoni i temperaturës	Ngarkesa maksimale Shpejtësia maksimale e rrotullimit	Përshkrimi i programit (Lloji i ngarkesës dhe niveli i ndotjes)
 Sports (Sportive) 30°C	2,5 kg 800 rpm	<b>Artikuj sintetikë dhe delikatë.</b> Artikuj me ndotje të lehtë ose artikuj për freskim.
 5 Shirts (5 Këmisha) 30°C	1,5 kg 800 rpm	<b>Pëlhura sintetike dhe të përziera.</b> Artikuj të ndotur pak dhe artikuj për të rifreskuar. Për 5 - 6 këmisha.

**1) Programet standarde për vlerat e konsumit të Etiketës së energjisë.** Sipas rregullores 1061/2010, këto programe janë përkatësisht "Programi standard i pambukut me 60°C" dhe "Programi standard i pambukut me 40°C". Ato janë programet më efikase për sa i përket kombinimit të konsumit të energjisë dhe ujit për larje të robave të pambukta me ndotje normale.



















Temperatura e ujit në fazën e larjes mund të ndryshojë nga temperatura e deklaruar për programin e zgjedhur.

**2)** Gjatë këtij cikli kazani rrotullohet ngadalë për të garantuar larje delikate. Mund të duket që kazani nuk rrotullohet fare ose nuk rrotullohet mirë. Konsiderojeni këtë si funksionim normal të pajisjes.

**3)** Vendosni shpejtësinë e centrifugimit. Sigurohuni që shpejtësia të përputhet me robat. Nëse caktoni opsionin Pa centrifugim, atëherë ka vetëm fazë shkarkimi.

**4)** Mos përdorni asnjë detergjent për fazën e paralarjes, nëse doni ta shpëlani vetëm me ujë.

### Përshtatshmëria e opsioneve të programit

Programi								
	■	■	■	■	■	■	■	■
	■	■	■		■	■		■
	■	■	■	■	■	■	■	■
	■	■	■	■	■	■		■
	■	■	■	■		■		■
	■	■	■			■		■
	■	■	■			■		■
 (1)	■	■				■		
	■	■	■	■		■		

Programi								
	■	■				■		
	■	■	■			■		■
	■					■		
	■	■				■		
	■	■				■		

1) Vendosni shpejtësinë e centrifugimit. Sigurohuni që shpejtësia të përputhet me rrobat. Nëse caktoni opsionin Pa centrifugim, atëherë ka vetëm fazë shkarkimi.

### 5.1 Woolmark Apparel Care - Blu



Cikli i larjes së të lehtëve i kësaj makine larëse është miratuar nga The Woolmark Company për larjen e rrobave të lehta që mbajnë etiketën "larje me dorë" nëse rrobat lahen sipas udhëzimeve të dhëna nga prodhuesi i kësaj makine larëse. Ndiqni udhëzimet e tharjes dhe të proceseve të tjera të larjes në etiketën për kujdesin ndaj rrobave. M1145

Në Mbretërinë e Bashkuar, Irlandë, Hong-Kong dhe Indi, simboli "Woolmark" është markë tregtare certifikimi.

## 6. VLERAT E KONSUMIT



Të dhënat në këtë tabelë janë të përafërta. Shkaqe të ndryshme mund të ndryshojnë të dhënat: sasia dhe lloji i rrobave për larje, temperatura e ujit dhe e ambientit.



Në momentin e nisjes së programit ekrani tregon kohëzgjatjen e programit për kapacitetin maksimal të ngarkesës.

Gjatë fazës së larjes, kohëzgjatja e programit llogaritet automatikisht dhe mund të reduktohet mjaft nëse ngarkesa e rrobave është më e ulët sesa kapaciteti maksimal i ngarkesës (p.sh. Të pambuktat 60°C, kapaciteti maksimal i ngarkesës 6 kg, kohëzgjatja e programit i tejkalon 2 orë; ngarkesa reale 1 kg, kohëzgjatja e programit është më pak se 1 orë).

Kur pajisja është duke llogaritur kohëzgjatjen e vërtetë të programit, në ekran pulson një pikë.

Programet	Ngarke- sa (kg)	Konsumi i energjisë (kWh)	Konsumi i ujit (litra)	Kohëzgjat- ja e përa- fërt e pro- gramit (minuta)	Lagështia e mbetur (%) <sup>1)</sup>
Cotton (Të pam- bukta) 60 °C	6	1,10	56	180	53
Cotton (Të pam- bukta) 40 °C	6	0,60	54	170	53
Synthetics (Sinte- tike) 40 °C	2,5	0,45	45	105	35
Delicates (Deli- kate) 40 °C	2,5	0,51	46	85	35
Wool/Handwash (Të leshta / Larje me dorë) 30 °C <sup>2)</sup>	1	0,33	46	55	30
<b>Programet standarde të pambukut</b>					
Program standard për pambukun 60 °C	6	0,83	44	182	53
Program standard për pambukun 60 °C	3.0	0,55	33	145	53
Program standard për pambukun 40 °C	3.0	0,42	33	129	53

1) Në fund të fazës së centrifugimit.

2) Nuk disponohet për disa modele.

Modaliteti fikur (W)	Modaliteti lënë ndezur (W)
0,48	0,48

Informacionet e dhëna në tabelën më lart janë në përputhje me direktivën implemen-  
tuese 2009/125/KE të rregullores 1015/2010 të Komisionit të BE-së.

## 7. OPSIONET

### 7.1 Temperatura 🌡️

Vendosni këtë opsion për të ndryshuar temperaturën e parazgjedhur.

Treguesi — = ujë i ftohtë.

Në ekran shfaqet temperatura e vendosur.

### 7.2 Centrifugimi 🌀

Me këtë opsion ju mund të ulni shpejtësinë e parazgjedhur të centrifugimit.

Ekrani tregon treguesin e shpejtësisë së vendosur.

### Opsionet shtesë të centrifugimit: Pa centrifugim

- Caktoni këtë opsjon për të hequr të gjitha fazat e centrifugimit.
- Vendosni këtë për pëlhuara shumë delikate.
- Faza e shpëlarjes përdor më shumë ujë për disa programe larjeje.
- Ekran shfaq treguesin .

### Ndërprerje e shpëlarjes

- Vendosni këtë opsjon për të parandaluar rrudhat e rrobave.
- Programi i larjes ndalon me ujin në kazan. Kazani rrotullohet rregullisht për të parandaluar krijimin e rrudhave te rrobat.
- Kapaku qëndron i bllokuar. Për të hapur kapakun duhet të shkarkoni ujin.
- Ekran shfaq treguesin .



Për të shkarkuar ujin, referojuni seksionit "Në përfundim të programit".

### Ekstra i heshtur

- Vendosni këtë opsjon për të hequr të gjitha fazat e centrifugimit dhe për të kryer një larje pa zhurmë.
- Faza e shpëlarjes përdor më shumë ujë për disa programe larjeje.
- Programi i larjes ndalon me ujin në kazan. Kazani rrotullohet rregullisht për të parandaluar krijimin e rrudhave te rrobat.
- Kapaku qëndron i bllokuar. Për të hapur kapakun duhet të shkarkoni ujin.
- Ekran shfaq treguesin .



Për të shkarkuar ujin, referojuni seksionit "Në përfundim të programit".

### 7.3 Paralarje

Me këtë opsjon mund të shtoni një fazë paralarjeje te një program larjeje.

Përdoreni këtë opsjon për rroba shumë të ndotura.

Kur ta vendosni këtë opsjon, kohëzgjatja e programit rritet.

Treguesi përkatës ndizet.

### 7.4 Shtyrje e programit

Me këtë opsjon mund ta shtyni fillimin e programit nga 30 minuta në 20 orë.

Ekran shfaq treguesin përkatës.

### 7.5 Shpëlarje shtesë

Me këtë opsjon mund të shtoni disa shpëlarje te një program larjeje.

Përdoreni këtë opsjon për njerëzit që janë alergjikë ndaj detergjenteve dhe në zonat ku uji është i butë.

Treguesi përkatës ndizet.

### 7.6 Hekurosje e lehtë

Pajisja lan dhe centrifugon rrobat me kujdes për të parandaluar krijimin e rrudhave.

Pajisja e ul shpejtësinë e centrifugimit, përdor më shumë ujë dhe e përshtat kohëzgjatjen e programit sipas llojit të rrobave.











Treguesi përkatës ndizet.

### 7.7 Menaxhuesi i kohës

Kur vendos një program larjeje, ekran tregon kohëzgjatjen e parazgjedhur.

Shtypni  ose  për të ulur ose rritur kohëzgjatjen e programit.

Opsioni Menaxheri i kohës është i disponueshëm vetëm me programet në tabelë.

Tre-guesi						
 2)	■	■			■	
	■	■	■		■	■
	■	■			■	
	■	■	■	■	■	■
	■	■			■	

Tre- guesi						
	■3)	■3)	■	■3)	■	
	■	■		■		
	■4)	■	■	■3)	■3)	■ ■3)

- 1) Nëse disponohet.
- 2) Më e shkurtra: për t'i freskuar rrobat.
- 3) Kohëzgjatja e parazgjedhur e programit.
- 4) Më e gjata: Rritja e kohëzgjatjes së programit ul gradualisht konsumin e energjisë. Faza e optimizuar e ngrohjes kursen energji dhe kohëzgjatja më e gjatë ruan të njëjtat rezultate larjeje (veçanërisht për ndotje normale).

## 8. CILËSIMET

### 8.1 Bllokimi për fëmijët

Me këtë opsion mund të parandaloni që fëmijët të luajnë me panelin e kontrollit.

- Për të **aktivizuar/çaktivizuar** këtë opsion, shtypni dhe njëkohësisht derisa treguesi të ndizet/të fiket.

Mund ta aktivizoni këtë opsion:

- Pasi të shtypni : opsionet dhe çelësi i programeve janë të bllokuar.
- Para se të shtypni : pajisja nuk mund të nisët.

### 8.2 Sinjalet akustike

Dëgjojnë sinjalet akustike kur:

- Programi ka mbaruar.
- Pajisja ka keqfunksionim.

Për të **çaktivizuar/aktivizuar** sinjalet akustike, shtypni njëkohësisht dhe për 6 sekonda.



Nëse çaktivizoni sinjalet akustike, ato vazhdojnë të punojnë kur pajisja ka keqfunksionim.

### 8.3 Shpëlarja e përhershme shtesë

Me këtë funksion mund të keni në mënyrë të përhershme një shpëlarje shtesë kur vendosni një program të ri.

- Për të **aktivizuar/çaktivizuar** këtë opsion, shtypni dhe njëkohësisht derisa treguesi të ndizet/të fiket.

## 9. PËRPARA PËRDORIMIT TË PARË

1. Vendosni një sasi të vogël me detergjent në ndarjen e fazës së larjes.
2. Vendosni dhe startoni një program për të pambuktat në temperaturën më të lartë pa rroba.

Kjo do të heqë të gjitha papastërtitë e mundshme nga tamburi dhe kazani.

## 10. PËRDORIMI I PËRDITSHËM



### PARALAJMËRIM!

Drejtijuni kapitujve për sigurinë.

### 10.1 Futja e rrobave në pajisje

1. Hapni kapakun e pajisjes.
2. Shtypni butonin **A**. Kazani hapet automatikisht.
3. Vendosini artikujt në kazan, njërin pas tjetrit.
4. Shkundini artikujt përpara se t'i vendosni ato brenda pajisjes. Sigurohuni që të mos fusni në kazan më shumë rroba sesa duhet.
5. Mbyllni kazanin dhe kapakun.

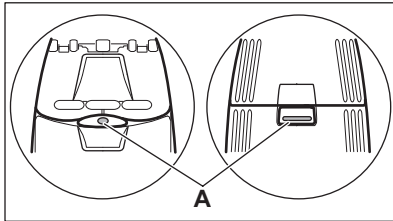

### KUJDES!

Përpara se të mbyllni kapakun e pajisjes, sigurohuni që ta keni mbyllur mirë kazanin.

### 10.2 Përdorimi i detergjenteve dhe aditivëve

Matni sasinë e duhur të detergjentit dhe të zbutësit të rrobave.

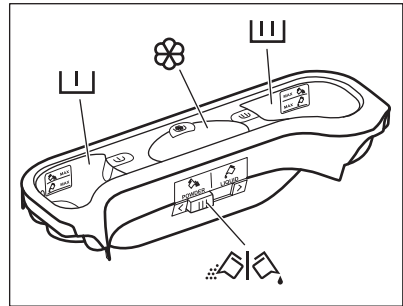

### 10.3 Ndarjet e detergjentit



### KUJDES!

Përdorni vetëm detergjentë specifike për makinën larëse.



Gjithmonë zbatoni udhëzimet që gjeni tek ambalazhi i produkteve të detergjentit.



Ndarja e detergjentit për fazën e paralarjes. Shenjat MAX tregojnë nivelet maksimale të sasisë së detergjentit (pluhur ose lëng).



Ndarja e detergjentit për fazën e larjes. Shenjat MAX tregojnë nivelet maksimale të sasisë së detergjentit (pluhur ose lëng).



Ndarja për solucionet shtesë në trajtë të lëngët (zbutësi i rrobave, ngrirësit).

Shenja **M** është niveli maksimal për sasinë e solucioneve të lëngshme shtesë.



Ndarësja për detergjentin pluhur ose të lëngshëm.

## 10.4 Detergjenti pluhur ose i lëngshëm

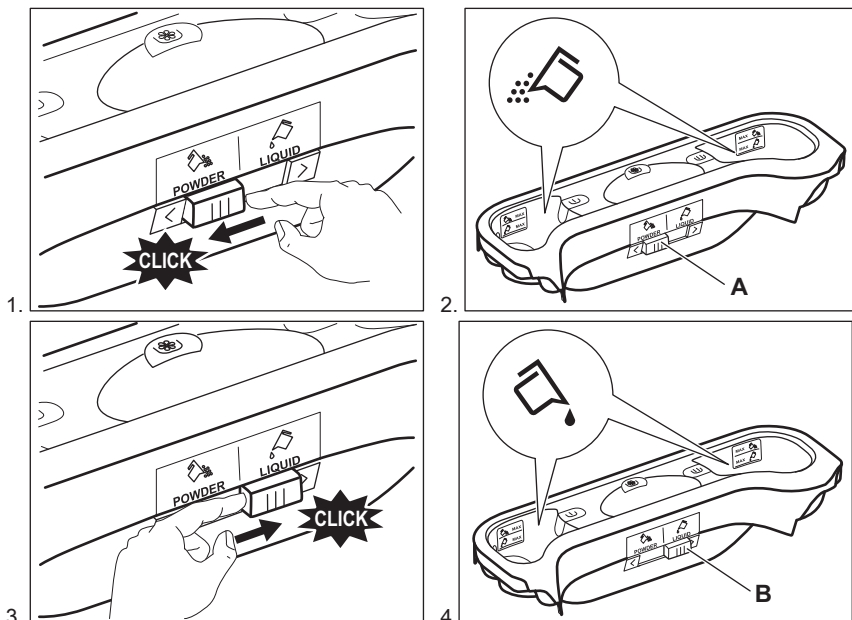

- Pozicioni **A** për detergjentin pluhur (cilësimi nga fabrika).
- Pozicioni **B** për detergjentin e lëngshëm.



### Kur përdorni detergjentin e lëngshëm:

- Mos përdorni detergjent xhelatinoz ose detergjente me lëng të trashë.
- Mos vendosni më shumë se lëng se niveli maksimal.

## 10.5 Aktivizimi i pajisjes

Shtypni butonin  për të aktivizuar ose çaktivizuar pajisjen. Dëgjohet një melodi kur aktivizohet pajisja.

## 10.6 Vendosja e një programi

1. Rrotullojeni çelësin e programit dhe vendosni programin:
  - Treguesi përkatës i programit ndizet.
  - Treguesi i  pulson.
  - Ekran tregon nivelin e menaxhuesit të kohës, kohëzgjatjen e programit dhe treguesit e fazave të programit.



2. Nëse është e nevojshme, ndryshoni temperaturën, shpejtësinë e centrifugimit, kohëzgjatjen e ciklit ose shtoni funksionet e disponueshme. Kur aktivizoni një opsion, treguesi i opsionit të vendosur ndizet.



Nëse e vendosni diçka në mënyrë të pasaktë, ekran tregon mesazhin .

## 10.7 Nisja e një programi pa shtyrje programi

Shtypni .

- Treguesi i  ndalon së pulsuari dhe qëndron i ndezur.
- Treguesi i  fillon të pulsojë në ekran.
- Programi fillon, kapaku bllokohet dhe ekrani tregon treguesin .
- Pompa e shkarkimit mund të punojë për një kohë të shkurtër kur pajisja mbushet me ujë.





Pas rreth 15 minutash nga fillimi i programit:

- Pajisja rregullon automatikisht kohëzgjatjen e programit në përputhje me ngarkesën e robave.
- Në ekran shfaqet vlera e re.

## 10.8 Nisja e një programi me shtyrje programi





1. Shtypni  vazhdimisht derisa ekrani të tregojë shtyrjen që dëshironi të vendosni.

Treguesi përkatës ndizet në ekran.

2. Shtypni :
  - Pajisja fillon numërimin mbrapsht.
  - Dera kyçet, ekrani shfaq treguesin .
  - Kur të përfundojë numërimi mbrapsht, programi fillon automatikisht.





Mund ta anuloni ose ta ndryshoni vendosjen e shtyrjes së programit përpara se të shtypni . Për të anuluar shtyrjen e programit:

- Shtypni  për ta vendosur pajisjen në pauzë.
- Shtypni  derisa ekrani të tregojë .
- Shtypni  përsëri për ta filluar programin menjëherë.

## 10.9 Ndërprerja e programit dhe ndryshimi i opsioneve

Ju mund të ndryshoni vetëm disa opsione përpara se të vihen në punë.

1. Shtypni . Treguesi pulson.
2. Ndrysho opsionet.
3. Shtypni  përsëri. Programi vazhdon.

## 10.10 Anulimi i një programi në vazhdim

1. Shtypni butonin  për disa sekonda për të anuluar programin dhe për të çaktivizuar pajisjen.
2. Shtypni sërish këtë buton për të riaktivizuar pajisjen. Tashmë mund të vendosni një program të ri larjeje.



Përpara nisjes së një programi të ri, pajisja mund të shkarkojë ujin. Në këtë rast, sigurohuni që në ndarjen e detergentit të ketë ende detergent, nëse jo, mbusheni sërish me detergent.

## 10.11 Hapja e kapakut



Kur një program ose shtyrje programi është në punë, kapaku i pajisjes është i bllokuar. Ekran shfaq treguesin .



### KUJDES!

Nëse temperatura dhe niveli i ujit në kazan janë shumë të larta, ju nuk mund ta hapni kapakun.

### Hapeni kapakun kur shtyrja e programit është në punë:





1. Shtypni  për ta ndaluar pajisjen.
2. Prisni derisa treguesi i bllokimit të kapakut  të fiket.
3. Mund ta hapni kapakun.
4. Mbyllni kapakun dhe shtypni  përsëri. Shtyrja e programit vazhdon të funksionojë.



### Hapni kapakun kur programi të jetë në punë:

1. Shtypni butonin  për disa sekonda për të çaktivizuar pajisjen.
2. Prisni disa minuta dhe më pas hapni kapakun e pajisjes.
3. Mbyllni kapakun dhe vendosni përsëri programin.

### 10.12 Në përfundim të programit



- Pajisja ndalon automatikisht.
- Sinjali akustik funksionon (nëse është aktiv).
- Në ekran ndizet .
- Treguesi i  fiket.
- Treguesi i bllokimit të kapakut  fiket.
- Mund ta hapni kapakun.
- Nxirrni rrobat nga pajisja. Sigurohuni që kazanin të jetë bosh.
- Mbyllni rubinetin e ujit.
- Shtypni butonin  për disa sekonda për të çaktivizuar pajisjen.
- Mbajeni kapakun paksa të hapur, për të parandaluar mykun dhe aromat e pakëndshme.

### Programi i larjes ka përfunduar, por ka ende ujë në kazan:

- Kazani rrotullohet rregullisht për të parandaluar krijimin e rrudhave të rrobat brenda.
- Treguesi i bllokimit të kapakut  është ndezur. Kapaku qëndron i bllokuar.
- Për të hapur kapakun duhet të shkarkoni ujin.

### Për të shkarkuar ujin:

1. Shtypni . Pajisja shkarkon ujin dhe kryen centrifugimin.

2. Për ta vendosur pajisjen që vetëm të shkarkojë ujin, vendosni . Nëse është e nevojshme, ulni shpejtësinë e centrifugimit.
3. Kur programi të ketë përfunduar dhe treguesi i bllokimit të kapakut  të fiket, mund ta hapni kapakun.
4. Shtypni butonin  për disa sekonda për të çaktivizuar pajisjen.



Pajisja shkarkon ujin dhe kryen centrifugimin automatikisht pas rreth 18 orësh (përveç programit Të leshta).

### 10.13 Opsioni Pritje AUTOMATIKE

Funksioni Pritje AUTOMATIKE çaktivizon automatikisht pajisjen për të ulur konsumimin e energjisë kur:

- Nuk e përdorni pajisjen për 5 minuta përpara se të shtypni .
- 5 minuta pas përfundimit të programit të larjes

Shtypni butonin  për ta aktivizuar pajisjen sërish.

- Ekрани tregon përfundimin e programit të fundit të vendosur.
- Rrotullojeni çelësin e programit për të vendosur një cikël të ri.



Nëse vendosni një program ose opion që përfundon me ujë në kazan, funksioni Pritje AUTOMATIKE **nuk çaktivizon** pajisjen për t'ju kujtuar të shkarkuar ujin.

## 11. UDHËZIME DHE KËSHILLA

### 11.1 Ngarkesa e rrobave

- Ndani rrobat në: të bardha, me ngjyra, sintetike, delikate dhe të leshta.
- Zbatoni udhëzimet e larjes që ndodhen në etiketat e kujdesit të rrobat.

- Mos lani së bashku rrobat e bardha dhe ato me ngjyrë.
- Disa rroba me ngjyra të nxjerrin bojë gjatë larjes së parë. Rekomandojmë që ato të lahen më vete herën e parë.

- Kopsitni këllëfët e jastëkëve, mbyllni zinxhirët, tokëzat dhe sustat. Lidhni rripat.
- Zbrazni xhepat dhe shpalosni rrobat.
- Kthejini së prapthi rrobat me disa shtresa, të leshtat dhe veshjet me stampa.
- Hiqini njollat e vështira.
- Lajini njollat e vështira me detergjent të veçantë.
- Bëni kujdes me perdet. Hiqini kapëset e tyre ose futini perdet në një qese për larje apo këllëf jastëku.
- Mos lani në pajisje rroba pa tegela ose me prerje. Përdorni një trastë larjeje për të larë rroba të vogla dhe/ose delikate (p.sh. sutjena me tela, rripa, streçe etj.).
- Një ngarkesë shumë e vogël mund të shkaktojë probleme balancimi gjatë fazës së centrifugimit. Nëse ndodh kjo, rregulloni manualisht artikujt brenda tamburit dhe startojeni sërish fazën e centrifugimit.

## 11.2 Njollat e vështira

Për disa njolla, nuk mjafton uji dhe detergjenti.

Rekomandojmë që këto njolla t'i hiqni përpara se të vendosni rrobat në pajisje.

Për këtë ka heqës të veçantë njollash. Përdorni heqës të veçantë njollash që i përshatën llojit të njollës dhe pëlhurës.

## 11.3 Detergjentet dhe produktet suplementare

- Përdorni vetëm detergjentë dhe shtesa të prodhuara posaçërisht për lavatriçe:
  - detergjentet në trajtë pluhuri për të gjitha llojet e rrobave,
  - detergjentet në trajtë pluhuri për rrobat delikate (40°C maksimumi) dhe të leshtat,
  - detergjentet në trajtë lëngu, mundësisht për programe me

temperatura të ulëta (60 °C maksimumi) për të gjitha llojet e rrobave, ose të posaçme vetëm për të leshtat.

- Mos i përzieni llojet e ndryshme të detergjenteve.
- Për të ndihmuar mjedisin, mos përdorni më shumë detergjent sesa sasia e caktuar.
- Zbatoni udhëzimet që gjeni tek ambalazhi i këtyre produkteve.
- Përdorni produktet e duhura për llojin dhe ngjyrën e pëlhurës, programin, temperaturën dhe nivelin e ndotjes.
- Nëse pajisja nuk ka fole detergjenti me ndarëse, shtojini detergjentet e lëngshme me një enë (jepet nga prodhuesi i detergjentit).

## 11.4 Këshilla ekologjike

- Vendosni një program pa fazën e paralarjes për të larë rroba me ndotje normale.
- Gjithmonë fillojeni një program larjeje me ngarkesën maksimale të çdo programi.
- Nëse është e nevojshme, përdorni një heqës njollash kur vendosni një program me temperaturë të ulët.
- Që të përdorni sasinë e duhur të detergjentit, kontrolloni fortësinë e ujit në sistemin hidraulik të shtëpisë suaj

## 11.5 Fortësia e ujit

Nëse fortësia e ujit në zonën tuaj është e lartë ose mesatare, rekomandojmë që të përdorni zbutës uji për lavatriçe. Në zonat ku uji është i butë nuk nevojitet përdorimi i zbutësit të ujit.

Kontakttoni me autoritetet lokale të ujësjellësit për të njohur fortësinë e ujit.

Përdorni sasinë e duhur të zbutësit të ujit. Zbatoni udhëzimet që gjeni tek ambalazhi i produktit.

# 12. KUJDESI DHE PASTRIMI



## PARALAJMËRIM!

Drejttojuni kapitujve për sigurinë.

## 12.1 Pastrimi i jashtëm

Pastrojeni pajisjen vetëm me ujë të ngrohtë dhe sapun. Thajini plotësisht të gjitha sipërfaqet.



### KUJDES!

Mos përdorni alkool, tretës boje ose produkte kimike.

## 12.2 Zbutja e ujit

Nëse fortësia e ujit në zonën tuaj është e lartë ose mesatare, rekomandojmë që të përdorni produkt zbutjeje uji për lavatriçe.

Kontrollojeni kazanin rregullisht për të parandaluar çmërsin dhe grimcat e ndryshkut.

Për heqjen e grimcave të ndryshkut, përdorni vetëm produkte speciale për

lavatriçe. Bëjeni këtë veç procesit të larjes së rrobave.



Zbatoni gjithmonë udhëzimet që gjeni tek ambalazhi i produktit.

## 12.3 Larja e mirëmbajtjes

Me programet me temperaturë të ulët është e mundur që në kazan të mbetet pak detergjent. Kryeni një larje mirëmbajtjeje rregullisht. Për të bërë këtë:

- Nxirrni rrobat nga kazanin.
- Vendoseni programin e të pambuktave me temperaturën më të lartë, me një sasi të vogël detergjenti.

## 12.4 Pastrimi i sirtarit të detergjentit

1.

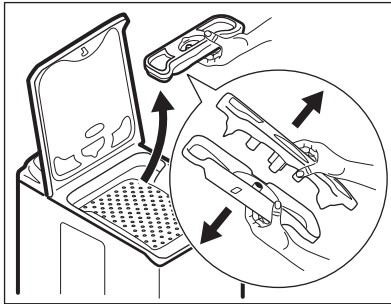

2.

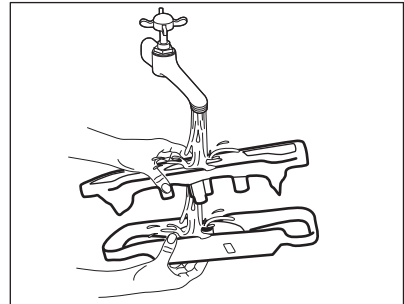

3.

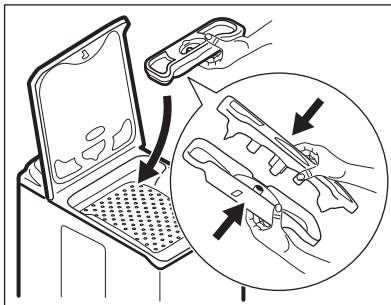

## 12.5 Pastrimi i filtrit të shkarkimit



### PARALAJMËRIM!

Mos e pastroni filtrin e shkarkimit nëse uji në pajisje është i nxehtë.

1.

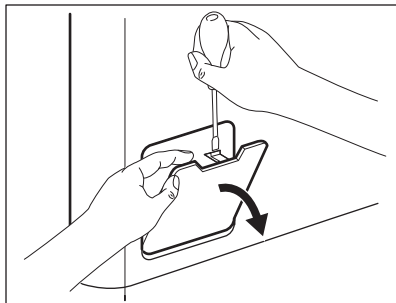

2.

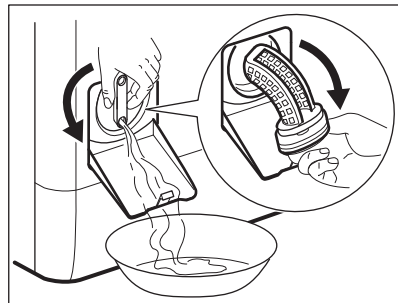

3.

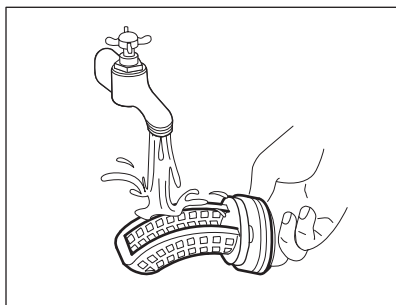

4.

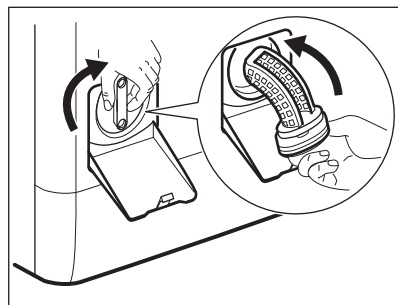

5.

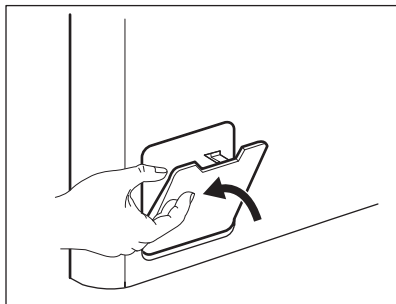

## 12.6 Pastrimi i zorrës së hyrjes së ujit dhe filtrit të valvulës

1.

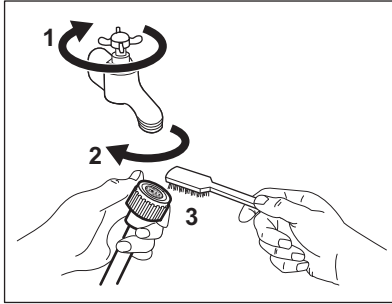

2.

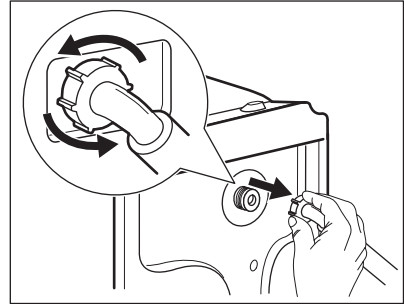

3.

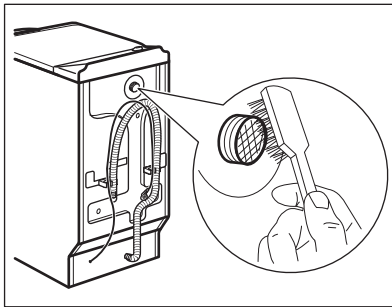

4.

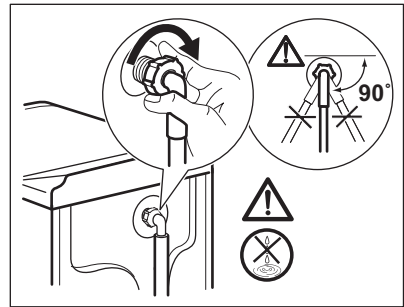

## 12.7 Shkarkimi i emergjencës

Për shkak të një keqfunksionimi, pajisja nuk mund ta shkarkojë ujin.

Nëse kjo ndodh, kryeni hapat (1) deri (5) të kapitullit "Pastrimi i filtrit të kullimit".

Nëse është e nevojshme, pastroni pompën.

## 12.8 Parandalimi i formimit të brymës

Nëse pajisja është e instaluar në një zonë ku temperatura është më pak se 0° C, hiqni ujin e mbetur nga zorra e hyrjes së ujit dhe pompa e shkarkimit.

1. Shkëputeni spinën e pajisjes nga priza e rrjetit elektrik.
2. Mbyllni rubinetin e ujit.

3. Vendosni dy skajet e zorrës së hyrjes së ujit në një enë dhe lëreni ujin të rrjedhë nga zorra.
4. Zbrazni pompën e shkarkimit. Referojuni procedurës së shkarkimit të emergjencës.
5. Kur pompa e shkarkimit të jetë e zbrazur, vendosni përsëri zorrën e hyrjes së ujit.



### PARALAJMËRIM!

Sigurohuni që temperatura të jetë më e lartë se 0 °C përpara se ta përdorni sërish pajisjen.

Prodhuesi nuk mban përgjegjësi për dëme të shkaktuara nga temperaturat e ulëta.

## 13. ZGJIDHJA E PROBLEMEVE



### PARALAJMËRIM!

Drejtojuni kapitujve për sigurinë.

### 13.1 Hyrje

Pajisja nuk ndizet ose ndalon gjatë punës.

Së pari, përpquni të gjeni një zgjidhje për problemin (referojuni tabelës). Nëse nuk e gjeni, kontaktoni qendrën e autorizuar të shërbimit.

**Për disa keqfunksionime, dëgjojen sinjalet akustike dhe ekrani tregon një kod alarmi:**

- **E10** - Pajisja nuk mbushet mirë me ujë.
- **E20** - Pajisja nuk e shkarkon ujin.
- **E40** - Kapaku i pajisjes ose dyert e kazanit janë të hapura ose nuk janë mbyllur mirë. Ju lutemi t'i kontrolloni të dyja!
- **E40** - Furnizimi me rrymë është i paqëndrueshëm. Prisni derisa furnizimi me rrymë të bëhet i qëndrueshëm.



### PARALAJMËRIM!

Çaktivizojeni pajisjen para se të kryeni kontrollet.

### 13.2 Defektet e mundshme

Problemi	Zgjidhja e mundshme
Programi nuk fillon.	Sigurohuni që spina të jetë futur në prizë.
	Sigurohuni që kapaku i pajisjes dhe dyert e kazanit të jenë mbyllur mirë.
	Sigurohuni që në kutinë e siguresave të mos ketë siguresë të prishur.
	Sigurohuni që butoni Nis/Ndërprit të jetë shtypur.
	Nëse caktohet shtyrja e programit, anuloheni cilësimin ose prisni sa të përfundojë numërimi mbrapsht.
	Çaktivizoni funksionin e bllokimit për fëmijët, nëse është i ndezur.
Pajisja nuk mbushet mirë me ujë.	Sigurohuni që rubineti i ujit të jetë i hapur.
	Sigurohuni që presioni i furnizimit me ujë të mos jetë shumë i ulët. Për këtë informacion, kontaktoni autoritetet vendase të ujësjellësit.
	Sigurohuni që rubineti i ujit të mos jetë i bllokuar.
	Sigurohuni që filtri në zorrën hyrëse dhe filtri i valvulës të mos jenë të bllokuar. Referojuni kapitullit "Kujdesi dhe pas-trimi".
	Sigurohuni që tubi hyrës të mos jetë i përdredhur ose i përthyer.
	Sigurohuni që lidhja e zorrës së hyrjes së ujit të jetë e saktë.

<b>Problemi</b>	<b>Zgjidhja e mundshme</b>
Pajisja nuk mbushet me ujë dhe e shkarkon atë menjëherë.	Sigurohuni që zorra e shkarkimit të jetë në pozicionin e duhur. Zorra mund të jetë shumë poshtë.
Pajisja nuk e shkarkon ujin.	Sigurohuni që tubi lidhës i lavamanit të mos jetë i bllokuar.
	Sigurohuni që tubi i shkarkimit të mos jetë i përdredhur ose i përthyer.
	Sigurohuni që filtri i shkarkimit të mos jetë i bllokuar. Nëse është e nevojshme, pastrojini filtrin. Referojuni kapitullit "Kujdesi dhe pastrimi".
	Sigurohuni që lidhja e zorrës së shkarkimit të jetë e saktë.
	Vendosni programin e shkarkimit nëse vendosni programin pa fazën e shkarkimit.
	Vendosni programin e shkarkimit nëse vendosni një opsion që përfundon me ujë në kazan.
Faza e centrifugimit nuk funksionon ose cikli i larjes zgjat më shumë sesa zakonisht.	Vendosni programin e centrifugimit.
	Sigurohuni që filtri i shkarkimit të mos jetë i bllokuar. Nëse është e nevojshme, pastrojini filtrin. Referojuni kapitullit "Kujdesi dhe pastrimi".
	Rregulloni me dorë artikujt brenda kazanit dhe niseni sërish fazën e centrifugimit. Ky problem mund të shkaktohet nga probleme ekuilibri.
Ka rrjedhur ujë në dys-heme.	Sigurohuni që bashkueset e zorrëve të ujit të jenë shtrënguar fort dhe që nuk ka rrjedhje uji.
	Sigurohuni që zorra e shkarkimit nuk ka dëmtime.
	Sigurohuni që të përdorni detergjentin e duhur dhe sasinë e duhur të tij.
Kapaku i pajisjes nuk mund të hapet.	Sigurohuni që programi i larjes ka përfunduar.
	Vendosni programin e shkarkimit ose të centrifugimit nëse ka ende ujë në kazan.
Pajisja bën një zhurmë të pazakontë.	Sigurohuni që nivelimi i pajisjes është i saktë. Shihni kapitullin "Instalimi".
	Sigurohuni që të keni hequr paketimin dhe/ose bulonat e transportit. Shihni kapitullin "Instalimi".
	Shtoni më shumë rroba në kazan. Ngarkesa mund të jetë tepër e vogël.

Problemi	Zgjidhja e mundshme
Cikli është më i shkurtër sesa koha e afishuar.	Pajisja llogarit kohë të re sipas ngarkesës së rrobave. Shihni kapitullin "Vlerat e konsumit".
Cikli është më i gjatë sesa koha e afishuar.	Ngarkesa e paekuilibruar e rrobave rrit kohëzgjatjen. Ky është reagim normal i pajisjes.
Rezultatet e larjes nuk janë të kënaqshme.	Shtoni sasinë e detergjentit ose përdorni një lloj tjetër.  Përdorni produkte të veçanta për të hequr njollat e vështira përpara se të lani rrobat.  Sigurohuni që të vendosni temperaturën e duhur.  Pakësoni ngarkesën e rrobave.
Ju nuk mund të vendosni një opsion.	Sigurohuni që të shtypni vetëm butonin ose butonat e dëshiruara.

Pas kontrollit, aktivizojeni pajisjen. Programi vazhdon nga pika e ndërprerjes. Nëse problemi ndodh përsëri, lidhuni me qendrën e autorizuar të shërbimit. Nëse ekrani shfaq kode të tjera alarmi. Çaktivizoni dhe aktivizoni pajisjen. Nëse problemi vazhdon, lidhuni me qendrën e autorizuar të shërbimit.

## 14. TË DHËNAT TEKNIKE

Përmasa	Gjerësia / Lartësia / Thellësia / Thellësia totale	400 mm/ 890 mm/ 600 mm/ 600 mm
Lidhja elektrike	Tensioni Fuqia totale Siguresa Frekuenca	230 V 2200 vat 10 A 50 Hz
Niveli i mbrojtjes ndaj hyrjes së grimcave të ngurta dhe lagështisë	sigurohet nga kapaku mbrojtës, përveç rastit kur pajisja me tension të ulët nuk ka mbrojtje kundër lagështisë	IPX4
Presioni i furnizimit me ujë	Minimumi Maksimumi	0,5 bar (0,05 MPa) 8 bar (0,8 MPa)
Furnizimi me ujë <sup>1)</sup>		Ujë i ftohtë
Ngarkesa maksimale	Pambuk	6 kg
Kategoria e efikasitetit energjetik		A+++
Shpejtësia e centrifugimit	Maksimumi	1200 rpm

<sup>1)</sup> Lidhni zorrën e hyrjes së ujit me një rubinet me fileto 3/4 inç.



## 15. ÇËSHTJE QË LIDHEN ME AMBIENTIN

Ricikloni materialet me simbolin .  
Vendoseni ambalazhin te kontejnerët e riciklimit nëse ka. Ndhmoni në mbrojtjen e mjedisit dhe shëndetit të njerëzve dhe në riciklimin e mbetjeve të pajisjeve elektrike dhe elektronike. Mos hidhni

pajisjet e shënuara me simbolin  e mbeturinave shtëpiake. Ktheni produktin në pikën lokale të riciklimit ose kontaktoni me zyrën komunale.

## СЪДЪРЖАНИЕ

1. ИНФОРМАЦИЯ ЗА СИГУРНОСТ.....	27
2. ИНСТРУКЦИИ ЗА СИГУРНОСТ.....	28
3. ОПИСАНИЕ НА УРЕДА.....	30
4. КОМАНДНО ТАБЛО.....	30
5. ТАБЛИЦА НА ПРОГРАМИТЕ.....	32
6. ДАННИ ЗА ПОТРЕБЛЕНИЕТО.....	34
7. ОПЦИИ.....	36
8. НАСТРОЙКИ.....	37
9. ПРЕДИ ПЪРВАТА УПОТРЕБА.....	38
10. ВСЕКИДНЕВНА УПОТРЕБА.....	38
11. ПРЕПОРЪКИ И СЪВЕТИ.....	42
12. ГРИЖИ И ПОЧИСТВАНЕ.....	43
13. ОТСТРАНЯВАНЕ НА НЕИЗПРАВНОСТИ.....	47
14. ТЕХНИЧЕСКИ ДАННИ.....	49

## МИСЛИМ ЗА ВАС

Благодарим ви, че закупихте уред от Electrolux. Избрахте продукт, който носи със себе си десетилетия професионален опит и нововъведения. Оригинален и стилен, той е създаден с мисъл за вас. Така че, когато и да го използвате, можете да сте сигурни, че ще получите невероятни резултати по всяко време.

Добре дошли в Electrolux.

**Посетете нашия уебсайт, за да:**



Получите полезни съвети, брошури, отстраняване на неизправности, сервизна информация:

**[www.electrolux.com](http://www.electrolux.com)**



Регистрирайте своя продукт за по-добро обслужване:

**[www.registerelectrolux.com](http://www.registerelectrolux.com)**



Купите аксесоари, консумативи и оригинални резервни части за вашия уред:

**[www.electrolux.com/shop](http://www.electrolux.com/shop)**

## ГРИЖИ ЗА КЛИЕНТА И ОБСЛУЖВАНЕ

Препоръчваме използването на оригинални резервни части.

Когато се свързвате с нашия оторизиран отдел "Обслужване", трябва да имате под ръка следната информация: Модел, PNC (номер на продукт), сериен номер.

Информацията можете да намерите на табелката с данни.



Предупреждение / Внимание-Важна информация за безопасност



Обща информация и съвети



Информация за опазване на околната среда

Запазваме си правото на изменения.

## 1. ⚠ ИНФОРМАЦИЯ ЗА СИГУРНОСТ

Внимателно прочетете предоставените инструкции преди инсталиране и употреба на уреда. Производителят не носи отговорност за неправилно инсталиране и употреба, предизвикани от неправилно използване. Винаги запазвайте инструкциите с уреда за бъдещи справки.

### 1.1 Безопасност за децата и хората с ограничени способности

- Този уред може да бъде използван от деца над 8 годишна възраст, както и лица с намалени физически, сетивни и умствени възможности или лица без опит и познания, само ако те са под наблюдение или бъдат инструктирани относно безопасната употреба на уреда и възможните рискове.
- Не позволявайте на децата да си играят с уреда.
- Деца под 3-годишна възраст трябва да се държат далеч от уреда, освен ако не са под постоянно наблюдение.
- Съхранявайте всички опаковъчни материали далеч от деца.
- Пазете всички препарати далеч от деца.
- Пазете децата и домашните любимци далече от вратата на уреда, когато е отворена.
- Почистването и поддръжката не трябва да се извършват от деца, ако не са под наблюдение.

### 1.2 Общи мерки за безопасност

- Не променяйте спецификациите на уреда.
- Съобразявайте се с максималния обем за разреждане за 6 кг (вижте глава “Таблица с програми”).

- Работното налягане на водата (минимум и максимум) трябва да бъде между 0,5 бара (0,05 МРа) и 8 бара (0,8 МРа).
- Вентилационните отвори в основата (ако са налични) не бива да бъдат възпрепятствани от килим.
- Този уред трябва да се свърже към водопровода посредством предоставения нов комплект маркучи. Старият комплект маркучи не трябва да се използва повторно.
- Ако захранващият кабел е повреден, той трябва да се смени от производителя, оторизиран сервизен център или лица със сходна квалификация, за да се избегне опасност.
- Преди поддръжка изключете уреда и извадете щепсела на захранването от контакта на ел. мрежата.
- Не почиствайте уреда чрез водна струя или пара.
- Почиствайте уреда с навлажнена мека кърпа. Използвайте само неутрални препарати. Не използвайте абразивни продукти, абразивни стъргалки, разтворители или метални предмети.

## 2. ИНСТРУКЦИИ ЗА СИГУРНОСТ

### 2.1 Инсталиране

- Отстранете цялата опаковка и транспортните болтове.
- Запазете транспортните болтове. Когато отново преместите уреда, трябва да блокирате барабана.
- Винаги внимавайте, когато местите уреда, тъй като е тежък. Винаги носете предпазни ръкавици.
- Не инсталирайте и не използвайте повреден уред.
- Спазвайте инструкциите за инсталиране, приложени към уреда.
- Не инсталирайте и не използвайте уреда, когато температурата е по ниска от 0 °С, или когато е изложен на атмосферни влияния.
- Уверете се, че подът, където монтирате уреда е плосък, стабилен, устойчив на горещина и чист.
- Уверете се, че има циркулация на въздух между уреда и пода.
- Регулирайте крачетата така, че да има необходимото разстояние между уреда и килима.
- Не монтирайте уреда там, където капакът на уреда не може да се отвори напълно.

### 2.2 Свързване към електрическата мрежа

- Уредът трябва да е заземен.

- Винаги използвайте правилно инсталиран, защитен от удари контакт.
- Уверете се, че информацията за електричеството от табелката с данни съответства на електрозахранването. В противен случай се свържете с електротехник.
- Не използвайте разклонители и удължителни кабели.
- Внимавайте да не повредите захранващия щепсел и захранващия кабел. Ако захранващият кабел трябва да бъде подменен, това трябва да бъде извършено от нашия оторизиран сервизен център.
- Включете захранващия щепсел към контакта единствено в края на инсталацията. Уверете се, че щепселът за захранване е достъпен след инсталирането.
- Не пипайте захранващия кабел или щепсела с мокри ръце.
- Не дърпайте захранващия кабел, за да изключите уреда. Винаги издърпвайте щепсела.
- Само за Обединеното кралство и Ирландия: Уредът има захранващ кабел с мощност 13 ампера. Ако се налага да смените предпазителя на захранващия кабел, използвайте 13 амперов ASTA (BS 1362) предпазител.
- Уредът съответства на Директивите на Е.Е.С.

### 2.3 Водно съединение

- Не повреждайте маркучите за вода.
- Преди да свържете уреда към нови тръби или такива, които не са били използвани дълго време, оставете малко вода да потече по тях, докато бъдат чисти.
- Когато използвате уреда за първи път, се уверете, че няма течове.

### 2.4 Употреба



#### ПРЕДУПРЕЖДЕНИЕ!

Опасност от нараняване, токов удар, пожар, изгаряне или повреда на уреда.

- Използвайте този уред само в домашна среда.
- Следвайте инструкциите върху опаковката на перилния препарат.
- Не поставяйте запалителни материали или предмети, които са напоени със запалителни материали, в уреда, в близост до него или върху него.
- Уверете се, че сте премахнали всички метални предмети от прането.
- Не слагайте контейнер за събиране на евентуален теч на вода под уреда. Свържете се със Оторизиран сервизен център, за да проверите кой аксесоар може да използвате.

### 2.5 Обслужване

- За поправка на уредът, свържете се с оторизиран сервизен център.
- Използвайте само оригинални резервни части.

### 2.6 Изхвърляне



#### ПРЕДУПРЕЖДЕНИЕ!

Риск от нараняване или задушаване.

- Изключете уреда от електрозахранването.
- Отрежете захранващия кабел и го изхвърлете.
- Отстранете ключалката на вратичката, за да не могат деца и домашни любимци да се заключат в уреда.

## 3. ОПИСАНИЕ НА УРЕДА

### 3.1 Преглед на уреда

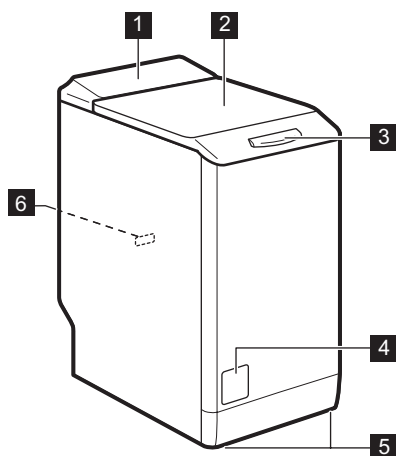

- 1 Командно табло
- 2 Капак
- 3 Дръжка на капака
- 4 Филтър на помпата за източване на водата
- 5 Крачета за нивелиране на уреда
- 6 Табелка с данни

## 4. КОМАНДНО ТАБЛО

### 4.1 Командно табло - описание

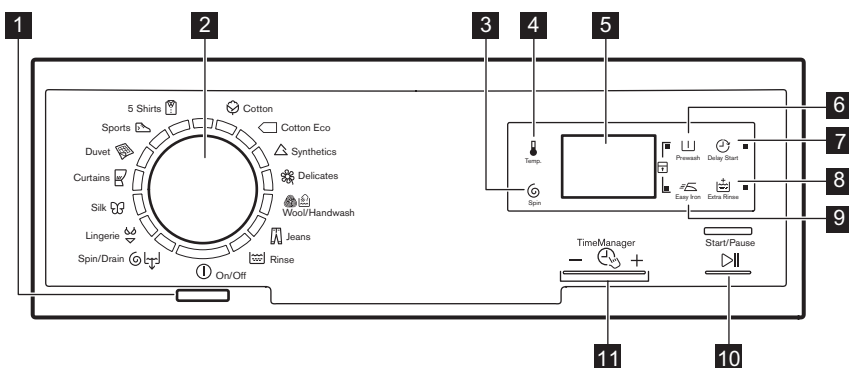

- 1 Бутон "Вкл./изкл." (On/Off)
- 2 Бутон за програми
- 3 Панел за намаляване скоростта на центрофугиране (Центрофугиране)
- 4 Панел за температурата (Температура)
- 5 Екран
- 6 Панел за предпране (Предмиене)
- 7 Панел за отложен старт (Отложен старт)
- 8 Панел за допълнително изплакване (Допълнително изплакване)
- 9
- 10 Start/Pause
- 11 TimeManager

**9** Панел за лесно гладене   
(Лесно гладене)

**10** Панел за Старт/Пауза  (Старт / Пауза)

**11** Панели за управление на времето  
–  + (Time Manager)

## 4.2 Екран

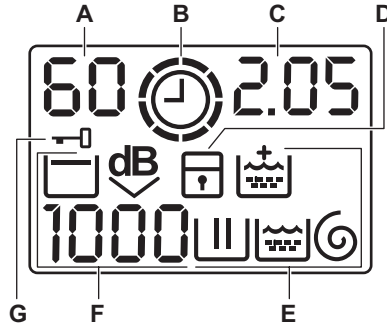

**A)** Зона на температурата:

- : Индикатор на температурата
- – : Индикатор за Студена вода

**B)** : Индикатор за Управление на времето.



**C)** Зона на времето:

- 1.25: продължителност на програмата
- 2h: отложен старт
- E20: алармени кодове
- E g g: съобщение за грешка
- 0: програмата приключи.

**D)** : индикатор на блокировка за защита на деца.

**E)** Индикатори за миене:

- : фазата на измиване











- : фазата на изплакване
- : фазата на центрофугиране
- : опция за постоянно допълнително изплакване.

**F)** Зона за центрофугиране:

- 1888: индикатор на скоростта на центрофугиране
- – – – : индикатор за Без центрофуга
- : Индикатор на Задържане на изплакването
- dB: индикатор на Тиха програма.















**G)** : Индикатор на блокиран капак

## 5. ТАБЛИЦА НА ПРОГРАМИТЕ

Програма Температурен диапазон	Максимално количество за зареждане Максимална скорост на центрофугир ане	Описание на програмата (Тип зареждане и ниво на замърсяване)
<b>Програми за измиване</b>		
 Памук 90°C – студена вода	6 кг 1200 об./мин	<b>Бели и цветни памучни тъкани.</b> Нормално и леко замърсяване.
 Памук ЕКО <sup>1)</sup> 60° - 40°C	6 кг 1200 об./мин	<b>Бели и цветни памучни тъкани, които не оцветяват останалото пране.</b> Нормално замърсяване. Консумацията на енергия намалява и времето на програмата за пране е удължено.
 Синтетични тъкани 60° - Студена вода	2,5 кг 1200 об./мин	<b>Синтетични и смесени тъкани.</b> Нормално замърсяване.
 Деликатни тъкани 40° - Студена вода	2,5 кг 1200 об./мин	<b>Деликатни тъкани като акрилни, вискозни, полиестерни дрехи.</b> Нормално замърсяване.
 Вълна/ Пране на ръка 40° - Студена вода	1 кг 1200 об./мин	<b>Вълна, подходяща за пране в пералня, вълна за ръчно пране и деликатни тъкани със символ "ръчно пране".<sup>2)</sup></b>
 Деним 60° - Студена вода	3 кг 1200 об./мин	<b>Джинсови дрехи и дрехи от жарсе.</b> Също и за дрехи с тъмни цветове.
 Изплакване	6 кг 1200 об./мин	За изплакване и центрофугиране на прането. <b>Всички тъкани.</b>
 Центрофуга/ Източване <sup>3)</sup>	6 кг 1200 об./мин	За да центрофугирате прането и да източите водата в барабана. <b>Всички тъкани.</b>
 Бельо 40° - Студена вода	1 кг 800 об./мин	Специална програма за всякакви много фини дрехи като бельо, сутиени и т.н.
 Коприна 30°C	1 кг 800 об./мин	Специална програма за <b>коприна и за дрехи от смесена синтетика.</b>





Програма								
	■	■	■			■		■
 1)	■	■				■		
	■	■	■	■		■		
	■	■				■		
	■	■	■			■		■
	■					■		
	■	■				■		
	■	■				■		

1) Задайте скоростта на центрофугиране. Уверете се, че отговаря на прането. Ако зададете опция "Без центрофугиране", можете да използвате само фазата на източване.

## 5.1 Woolmark Apparel Care - Син



Цикълът за пране на вълнени тъкани с тази машина е одобрен от компанията

Woolmark за пране на вълнени дрехи, обозначени с «ръчно пране», при условие, че дрехите се перат съобразно с инструкциите, предоставени от производителя на тази перална машина. Следвайте етикета на дрехата за сушене и други инструкции за пране. M1145

В ОК, Ирландия, Хонг Конг и Индия символът Woolmark е сертификационна марка.

## 6. ДАННИ ЗА ПОТРЕБЛЕНИЕТО



Данните в тази таблица са приблизителни. Те могат да варират поради различни причини: количеството и вида на прането, водата и околната температура.



При стартиране на програмата, екранът показва времетраенето на програмата за максимално количество пране.

По време на фазата на пране времетраенето на програма се изчислява автоматично и може значително да се намали, ако количеството пране е по-малко от максималното разрешено количество пране (например Памук 60°C, максимално разрешено количество пране 6 кг, времетраенето на програмата се удължава с 2 часа; реално количество пране 1 кг, времетраенето на програмата не достига 1 час).

Когато уредът изчислява реалното времетраене на програмата, на екрана започва да мига една точка.

Програми	Количество пране (кг)	Потребление на електроенергия (kWh)	Потребление на вода (литри)	Приблизителна продължителност на програмата (минути)	Остатъчна влага (%) <sup>1)</sup>
Памук 60 °C	6	1,10	56	180	53
Памук 40 °C	6	0,60	54	170	53
Синтетични тъкани 40 °C	2,5	0,45	45	105	35
Деликатни тъкани 40 °C	2,5	0,51	46	85	35
Вълна/Пране на ръка 30 °C <sup>2)</sup>	1	0,33	46	55	30
<b>Стандартни програми за памук</b>					
Стандартна 60 °C памук	6	0,83	44	182	53
Стандартна 60 °C памук	3.0	0,55	33	145	53
Стандартна 40 °C памук	3.0	0,42	33	129	53

<sup>1)</sup> В края на фазата на центрофугиране.

<sup>2)</sup> Не е налично за някои модели.

Режим Изкл. (W)	Режим Остатъци (W)
0,48	0,48

Информацията, посочена в таблицата по-горе, е в съответствие с Регламента на Европейската комисия 1015/2010 директива за прилагане 2009/125/ЕС.

## 7. ОПЦИИ

### 7.1 Температура

Натиснете този бутон, за да промените зададената температура.

Индикатор — — = студена вода.

Екранът показва зададената температура.

### 7.2 Центрофугиране

С тази опция можете да намалите зададената скорост на центрофугиране.

Екранът показва индикатора на зададената скорост.

**Допълнителни опции за центрофугиране:  
Без центрофугиране**

- Задайте тази опция, за да отмените всички фази на центрофугиране.
- Задайте я за много фини тъкани.
- Фазата на изплакване използва повече вода за някои програми за пране.
- Дисплеят показва индикатора — — —.

**Задръжане на изплакването**

- Задайте тази опция, за да не се намачка прането.
- Програмата за пране спира, но в барабана все още има вода. Барабанът се върти постоянно, за да предотврати намачкване на прането.
- Капакът остава блокиран. Трябва да източите водата, за да отключите капака.
- Дисплеят показва индикатора .



За да източите водата, разгледайте "В края на програмата".

**Екстра безшумен**

- Задайте тази опция, за да отмените всички фази на центрофугиране и да извършите безшумно пране.

- Фазата на изплакване използва повече вода за някои програми за пране.
- Програмата за пране спира, но в барабана все още има вода. Барабанът се върти постоянно, за да предотврати намачкване на прането.
- Капакът остава блокиран. Трябва да източите водата, за да отключите капака.
- Дисплеят показва индикатора .



За да източите водата, разгледайте "В края на програмата".

### 7.3 Предмиене

С тази опция можете да добавите предпране към програмата.

Използвайте тази опция за силно замърсяване.

Когато зададете тази опция, времетраенето на програмата се увеличава.

Съответният индикатор светва.

### 7.4 Отложен старт

С тази опция можете да отложите старта на програма от 30 минути до 20 часа.

Екранът показва съответния индикатор.

### 7.5 Допълнително изплакване

С тази опция можете да добавите предпране към програмата.

Използвайте тази опция за хора, които са алергични към перилни препарати и в райони, където водата е мека.

Съответният индикатор светва.

## 7.6 Лесно гладене

Уредът внимателно измива и центрофугират прането, за да предотвратят намачкването му.



Този уред намалява скоростта на центрофугиране, използва повече вода и адаптира продължителността на програмата към типа пране.

Съответният индикатор светва.

## 7.7 Управление на времето













–  +

Когато зададете програма за пране, екранът показва времетраенето по подразбиране.

Натиснете  или , за да намалите или увеличите продължителността на програмата.

Програмата за управление на времето е налична само при програмите от таблицата.

Индика тор						
 2)	■	■				■

Индика тор						
	■	■	■		■	■
	■	■			■	
	■	■	■	■	■	■
	■	■			■	
	■ 3)	■ 3)	■		■ 3)	■
	■	■			■	
	■ 4)	■	■ 3)	■ 3)	■	■ 3)

1) Ако е налично.

2) Най-кратка: за освежаване на прането.



3) Продължителност на програмата по подразбиране.

4) Максимално дълга: Увеличаването на продължителността на програмата постепенно намалява потреблението на енергия. Оптимизираната фаза на нагряване спестява енергия и по-дългата продължителност поддържа същите резултати от прането (специално за дрехи с нормално замърсяване).



## 8. НАСТРОЙКИ

### 8.1 Защита за деца

С тази опция може да попречите на децата да си играят с командното табло.

- За да **активирате/деактивирате** тази опция, натиснете  и  едновременно, докато индикаторът  се **включи/изключи**.



Може да активирате тази опция:

- След като натиснете : опциите и програмният бутон са заключени.
- Преди да натиснете : уредът не може да стартира.

### 8.2 Звукови сигнали

Звуковите сигнали прозвучават, когато:

- Програмата е приключила.
- Има неизправност в уреда.



За да **деактивирате/активирате** звуковите сигнали, натиснете  и  едновременно за 6 секунди.



Ако деактивирате звуковите сигнали, те ще продължат да работят, ако има неизправност в уреда.

### 8.3 Постоянно допълнително изплакване

С тази опция постоянно получавате допълнително изплакване при задаване на нова програма.

- За да **активирате/деактивирате** тази опция, натиснете  и  едновременно, докато индикаторът  се **включи/изключи**.

## 9. ПРЕДИ ПЪРВАТА УПОТРЕБА

1. Сложете малко количество перилен препарат в отделението за фазата за пране.
2. Задайте и стартирайте програма за памук при най-високата температура без пране.

Това премахва всички възможни замърсявания от барабана и ваната.

## 10. ВСЕКИДНЕВНА УПОТРЕБА



**ПРЕДУПРЕЖДЕНИЕ!**  
Вж. глава "Безопасност".

### 10.1 Зареждане на прането

1. Отворете капака на уреда.
  2. Натиснете бутона **A**.
- Барабанът се отваря автоматично.
3. Поставете прането в барабана, дреха по дреха.
  4. Изтръскайте дрехите преди да ги сложите в уреда.
- Не поставяйте твърде много пране в барабана.
5. Затворете барабана и капака.

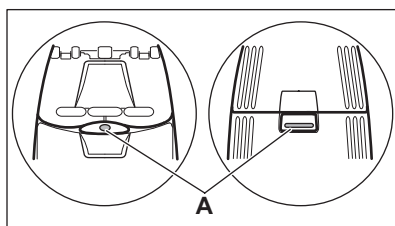

**ВНИМАНИЕ!**  
Преди да затворите капака на уреда, уверете се, че сте затворили правилно барабана.

### 10.2 Слагане на препарат и добавки

Измерване на перилния препарат и омекотителя за тъкани.

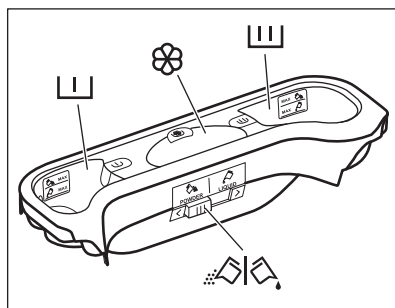

### 10.3 Отделения за перилен препарат



**ВНИМАНИЕ!**  
Използвайте само определени препарати за пералня.



Винаги спазвайте инструкциите, които ще откриете на опаковката на перилните препарати.

	Отделение за перилен препарат за фазата на предпране. Знаците MAX са максималните нива за количеството на перилен препарат (на прах или течен).
	Отделение за перилен препарат за фаза на пране. Знаците MAX са максималните нива за количеството на перилен препарат (на прах или течен).
	Отделение за течни добавки (омекотител на тъкани, препарат за колосване). Маркерът <b>M</b> показва максималното ниво за количеството течни добавки.
	Преградка за прах или течен перилен препарат.

### 10.4 Течен или прахообразен перилен препарат

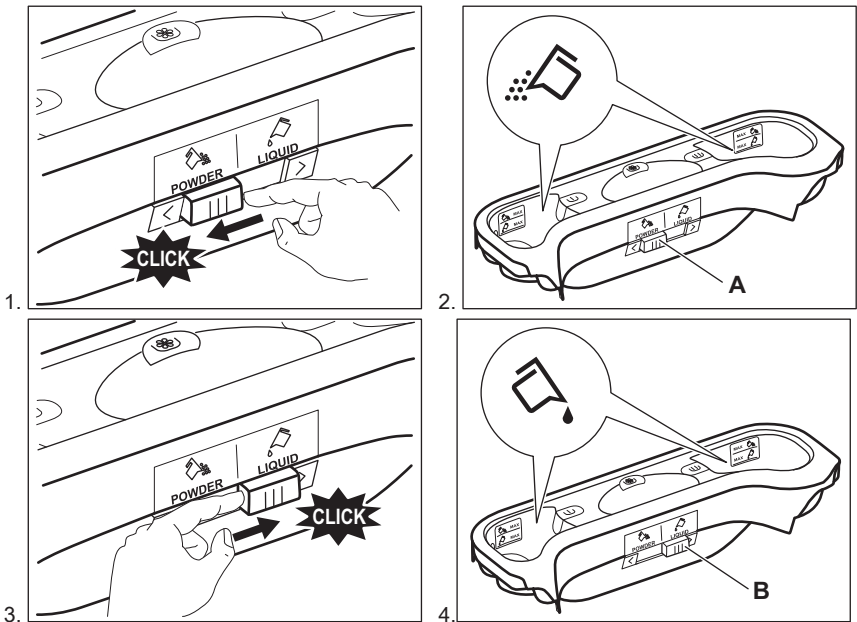

- Позиция **A** за прахообразен перилен препарат (фабрични настройки).
- Позиция **B** за течен перилен препарат.



**Когато използвате течен перилен препарат:**

- Не използвайте гелообразни или гъсти перилни препарати.
- Не превишавайте нивото за максимално количество течност.

## 10.5 Активиране на уреда

Натиснете , за да активирате и деактивирате уреда. Чува се мелодия, когато уредът е активиран.



## 10.6 Задаване на програма

- Завъртете копчето за програмите и задайте програмата за измиване:
  - Индикаторът на съответната програма светва.
  - Индикаторът на  примигва.
  - Екранът показва нивото на Управление на времето, времетраеното на програмата и индикаторите на програмата.
- Ако е необходимо, променете температурата, скоростта на центрофугиране, времетраеното на цикъла или добавете налични опции. Когато активирате тази опция, индикаторът на зададената опция светва.

 Ако зададете грешни данни, дисплеят ще покаже съобщението  
E r r .

## 10.7 Стартиране на програма без отложен старт

Натиснете .

- Индикаторът на  спира да мига и остава включен.
- Индикаторът  започва да мига на дисплея.
- Програмата започва, капакът се заключва и екранът показва индикатора .
- Помпата за оттичане може да работи за кратко време, когато уредът се пълни с вода.





След приблизително 15 минути от началото на програмата:

- Уредът автоматично настройва продължителността на програмата според зареденото количество пране.
- На екрана се показва новата стойност.

## 10.8 Стартиране на програма без отложен старт





- Натиснете  неколкократно, докато екранът покаже забавянето, което искате да зададете.

Съответният индикатор светва на екрана.

- Натиснете :
  - Уредът започва да отброява.
  - Вратичката се заключва, екранът показва индикатора .
  - Когато отброяването завърши, програмата стартира автоматично.





Можете да отмените или промените задаването на отложен старт, преди да натиснете . За да отмените отложения старт:

- Натиснете , за да зададете пауза на уреда.
- Натиснете , докато на екрана се покаже .
- Натиснете  отново, за да стартирате програмата незабавно.



## 10.9 Прекъсване на програмата и промяна на опциите

Можете да промените само някои функции, преди те да работят.

1. Натиснете . Индикаторът примигва.
2. Промяна на опциите.
3. Натиснете  отново. Програмата продължава.

## 10.10 Отмяна на работеща програма

1. Натиснете бутона , за няколко секунди, за да отмените програмата и да деактивирате уреда.
2. Натиснете отново същия бутон, за да активирате уреда. Сега можете да зададете нова програма за пране.



Преди да започнете новата програма, уредът може да източи водата. В този случай, уверете се че препаратът е все още в отделението за препарат и ако не е така, го напълнете отново.

## 10.11 Отваряне на капака

Докато програмата или отложения старт работят, капакът на уреда е заключен. Дисплеят показва индикатора .





### ВНИМАНИЕ!

Ако температурата и нивото на водата в барабана са твърде високи, не можете да отворите капака.

### За да отворите капака, когато отложеният старт работи:





1. Натиснете , за да поставите уреда в режим пауза.

2. Изчакайте, докато индикаторът за блокиране на капака  изгасне.
3. Можете да отворите капака.
4. Затворете капака и натиснете бутона  отново. Отложеният старт продължава да работи.

### Отворете капака, когато програмата работи:

1. Натиснете бутон  за няколко секунди, за да деактивирате уреда.
2. Изчакайте няколко минути и след това отворете капака на уреда.
3. Затворете капака и задайте програмата отново.



## 10.12 В края на програмата

- Уредът спира автоматично.
- Включва се звуковият сигнал (ако е активиран).
- Появява се  на дисплея.
- Индикаторът за  изгасва.
- Индикаторът за заключване на капака  изгасва.
- Можете да отворите капака.
- Извадете прането от уреда. Уверете се, че барабанът е празен.
- Затворете крана за водата.
- Натиснете бутон  за няколко секунди, за да деактивирате уреда.
- Дръжте капака открит, за да предотвратите плесен и миризми.



### Програмата за пране е завършила, но няма вода в барабана:

- Барабанът се върти постоянно, за да предотврати намачкване на прането.
- Индикаторът за заключен капак  се включва. Капакът остава блокиран.
- Трябва да източите водата, за да отворите капака.

### За да източите водата:

1. Натиснете . Уредът източва водата и центрофугира.
2. За да определите само източване, задайте . Ако е необходимо,

намалете скоростта на центрофугиране.

3. Когато програмата приключи и символът за блокирана врата  изгасне, можете да отворите капака.
4. Натиснете бутон  за няколко секунди, за да деактивирате уреда.



Уредът източва и центрофугира автоматично след приблизително 18 часа (с изключение на програма Вълна).

### 10.13 АВТОМАТИЧНА ГОТОВНОСТ ОПЦИЯ

Функцията АВТОМАТИЧНА готовност автоматично деактивира уреда, за да намали консумацията на енергия когато:

- Не използвате уреда в продължение на 5 минути преди да натиснете .

Натиснете бутона , за да активирате отново уреда.

- 5 минути след края на програмата за пране

Натиснете бутона , за да активирате отново уреда.

Екранът показва края на последната зададена програма. Завъртете копчето за програми, за да зададете нов цикъл.



Ако нагласите програма или опция, която приключва с вливане на вода в барабана, функцията АВТОМАТИЧНА готовност няма да се **деактивира**, за да ви напомни да източите водата.

## 11. ПРЕПОРЪКИ И СЪВЕТИ

### 11.1 Зареждане на прането

- Разделете прането на: бяло пране, цветно пране, изкуствени тъкани, фини тъкани и вълна.
- Спазвайте инструкциите за пране, обозначени на етикетите.
- Не поставяйте заедно бяло и цветно пране.
- Някои цветни дрехи може да се обезцветят при първото пране. Препоръчваме ви първия път да ги изперете отделно.
- Закопчайте калъфките за възглавници, затворете циповете, куките на копчетата и копчетата с клипс. Закопчайте колани.
- Изпразнете джобовете и разгънете дрехите.
- Обърнете наопаки многослойни тъкани, вълна и дрехи с щампи.
- Отстранете упорити петна.
- Измийте със специален препарат за упорити петна.

- Внимавайте с пердетата. Отстранете куките или поставете пердетата в торба за пране или калъфка за възглавница.
- Не перете в уреда пране без подгъви или със закъсано. Използвайте торбичка за пране, за да перете малки и/или деликатни елементи (например сутиени без банел, колани, чорапогачи и др.).
- Много малко заредено пране може да причини проблеми с баланса на центрофугирането. Ако това се случи, сортирайте ръчно дрехите в казана и стартирайте отново центрофугирането.

### 11.2 Упорити петна

За някои петна водата и препаратът не са достатъчни.

Препоръчваме да отстраните тези петна, преди да поставите дрехите в уреда.

Има специални препарати за отстраняване на петна. Използвайте специалния препарат за отстраняване на петна, който е приложен за вида петно и тъкан.

### 11.3 Перилни препарати и добавки

- Използвайте само перилни препарати и добавки, предназначени за употреба в перална машина:
  - прах за пране при всички видове тъкани,
  - прах за пране за фини тъкани (40 °C макс.) и вълнени тъкани,
  - течни перилни препарати, за предпочитане при програми за пране с ниска температура (60 °C макс.) при всички видове тъкани или по специално за вълнените тъкани.
- Не смесвайте различни видове перилни препарати.
- За да щадите околната среда, не използвайте по-голямо количество перилен препарат, отколкото е необходимо.
- Винаги спазвайте инструкциите, които ще откриете на опаковката на тези продукти.
- Използвайте правилните продукти за вида и цвета на тъканта, температурата на програмата и нивото на замърсяване.
- Ако уредът ви няма дозатор за препарати с клапа, добавете

течния препарат с дозатор за миялен препарат (осигурен от производителя на препарата).

### 11.4 Екологични съвети

- Задайте програма без предпране за пране на дрехи с нормално замърсяване.
- Винаги стартирайте програма за измиване с максимален обем пране.
- Ако е необходимо, използвайте препарат за третиране на петна, когато сте задали програма с ниска температура.
- За да използвате правилното количество препарат, проверете твърдостта на водата в домашната ви система

### 11.5 Твърдост на водата

Ако твърдостта на водата в района ви е висока или умерена, препоръчваме да използвате омекотител за вода за перални машини. В райони, където твърдостта на водата е мека, не е необходимо да използвате омекотител за вода.

За да разберете твърдостта на водата във вашия район се свържете с местната водоснабдителна компания.

Използвайте правилното количество омекотител за вода. Винаги спазвайте инструкциите, които ще откриете на опаковката на продукта.

## 12. ГРИЖИ И ПОЧИСТВАНЕ



**ПРЕДУПРЕЖДЕНИЕ!**  
Вж. глава "Безопасност".

### 12.1 Външно почистване

Почиствайте уреда само със сапун и топла вода. Подсушете напълно всички повърхности.



**ВНИМАНИЕ!**  
Не използвайте алкохол, разтворители или химически продукти.

### 12.2 Премахване на котлен камък

Ако твърдостта на водата в района ви е висока или умерена, препоръчваме да използвате препарат за премахване на котлен камък от водата за перални машини.

Редовно проверявайте барабана, за да предотвратите образуването на котлен камък и ръжда.

За да премахнете ръждата, използвайте само специални продукти

за перална машина. Правете това отделно от прането на дрехи.



Винаги спазвайте инструкциите, които ще откриете на опаковката на продукта.

### 12.3 Профилактично измиване

При програмите с ниска температура е възможно да остане перилен препарат

### 12.4 Почистване на дозатора за миялен препарат

1.

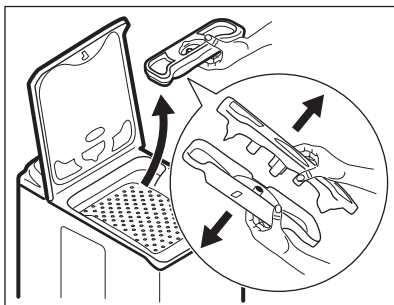

2.

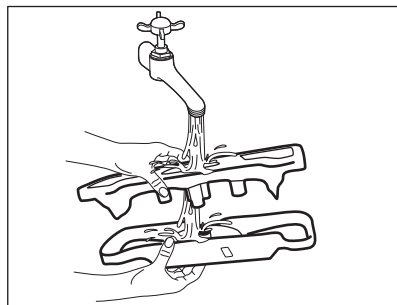

3.

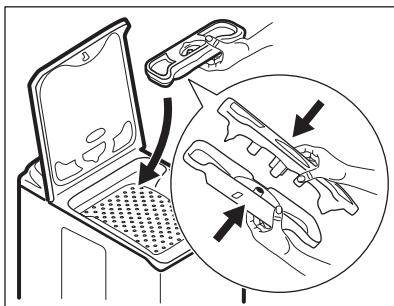

в барабана. Редовно извършвайте профилактично измиване. Направете следното:

- Извадете прането от барабана.
- Задайте програмата за памук с най-високата температура и с малко количество перилен препарат.

### 12.5 Почистване на филтъра за източване



#### **ПРЕДУПРЕЖДЕНИЕ!**

Не чистете филтъра за източване, ако водата в уреда е гореща.

1.

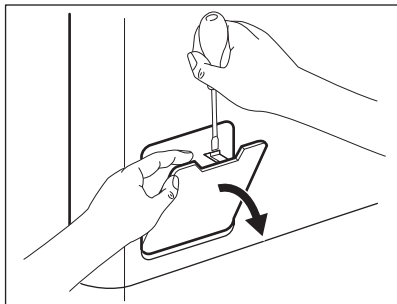

2.

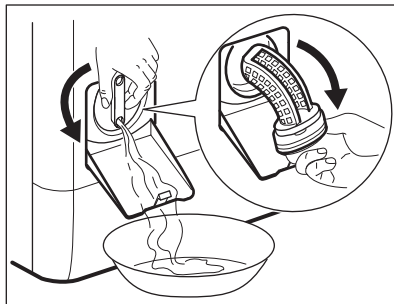

3.

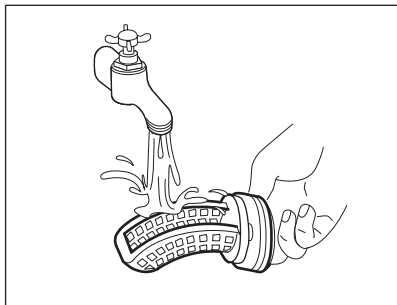

4.

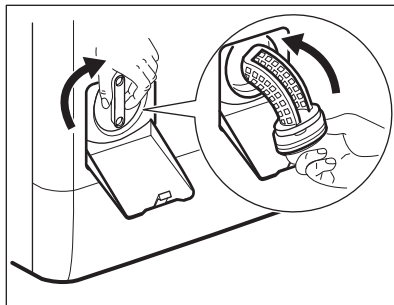

5.

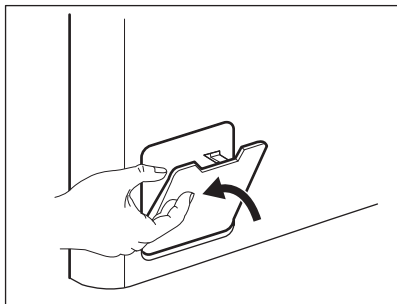

## 12.6 Почистване на маркуча за подаване на вода и филтъра на вентила

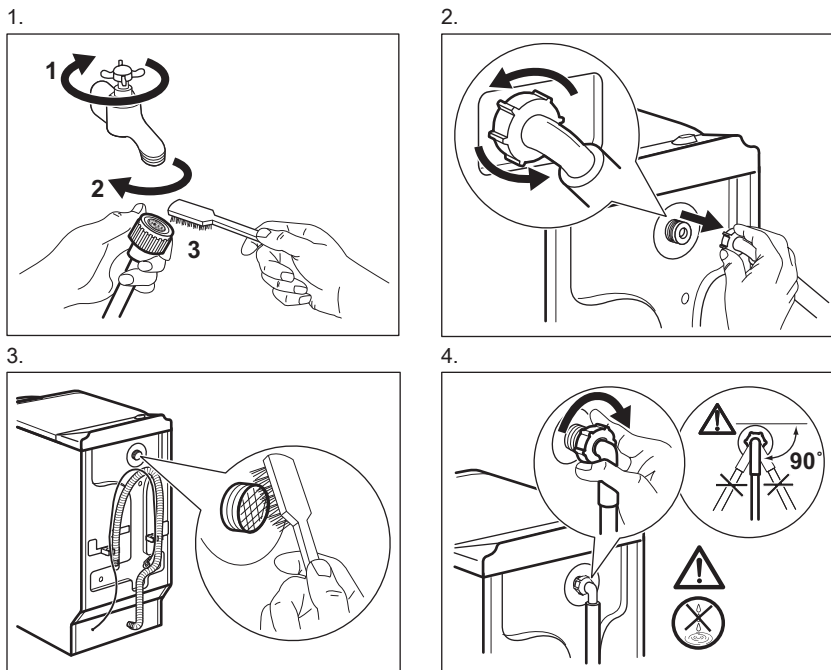

## 12.7 Аварийно източване

Поради неизправност уредът не може да източи водата.

Ако това се случи, направете стъпки (1) до (5) на "Почистване на филтъра за източване". При необходимост почистете помпата.

## 12.8 Предпазни мерки срещу замръзване

Ако уредът е инсталиран на място, където температурата може да бъде по-ниска от 0°, отстранете останалата вода от маркуча за подаване на вода и помпата за източване.

1. Изключете щепсела от контакта на захранващата мрежа.
2. Затворете крана за водата.

3. Поставете двата края на маркуча за подаване на вода в контейнер и оставете водата да изтече от маркуча.
4. Изпразнете помпата за източване. Вижте процедурата за аварийно източване.
5. Когато помпата за източване е празна, поставете маркуча за подаване на вода отново.



### **ПРЕДУПРЕЖДЕНИЕ!**

Уверете се, че температурата е повече от 0 °C преди да използвате отново уреда. Производителят не е отговорен за щети, причинени от ниска температура.

## 13. ОТСТРАНЯВАНЕ НА НЕИЗПРАВНОСТИ



**ПРЕДУПРЕЖДЕНИЕ!**  
Вж. глава "Безопасност".

### 13.1 Въведение

Уредът не стартира или спира по време на работа.

Първо се опитайте да намерите решение на проблема (вижте таблицата). Ако не намерите решение, обърнете се към оторизирания сервизен център.

**При някои проблеми се чуват звукови сигнали и дисплеят показва код за аларма:**

- **E10** - Уредът не се пълни с вода правилно.

- **E20** - Уредът не източва водата.
- **E40** - Капакът на уреда или вратичките на барабана са отворени или не са затворени правилно. Моля, проверете и двете!
- **E90** - Електрозахранването не е стабилно. Изчакайте, докато електрозахранването се стабилизира.



**ПРЕДУПРЕЖДЕНИЕ!**  
Деактивирайте уреда, преди да извършите проверките.

### 13.2 Възможни неизправности

Проблем	Възможно решение
Програмата не се включва.	Уверете се, че главният щепсел е свързан към главния контакт.
	Уверете се, че капакът на уреда и вратите на барабана са правилно затворени.
	Уверете се, че няма повреден предпазител в електрическото табло.
	Уверете се, че сте натиснали Старт/Пауза.
	Ако сте задали отложен старт, отменете настройката или изчакайте края на отброяването.
Уредът не се пълни с вода правилно.	Деактивирайте функцията за защита за деца, ако е включена.
	Уверете се, че кранът на водата е отворен.
	Уверете се, че налягането на водата не е твърде ниско. За тази информация се обърнете към местното водоснабдително дружество.
	Уверете се, че кранът на водата не е запушен.
	Уверете се, че филтърът на маркуча и филтърът на вентила не са запушени. Вижте "Грижи и почистване".
	Уверете се, че маркучът за подаване на вода не е прегънат или усукан.

Проблем	Възможно решение
	Уверете се, че свързването на маркуча е правилно.
Уредът не се пълни с вода и веднага източва.	Уверете се, че маркучът за източване е правилно позициониран. Маркучът може да е твърде ниско.
Уредът не източва водата.	Уверете се, че каналът за водата не е запушен.
	Уверете се, че отходният маркуч не е прегънат или усукан.
	Уверете се, че филтърът за източване не е запушен. Ако е необходимо, почистете филтъра. Вижте "Грижи и почистване".
	Уверете се, че свързването на маркуча за източване е правилно.
	Задайте програмата за източване, в случай че зададете програма без фаза на източване.
	Задайте програма за източване, в случай че зададете опция, която завършва с вода в барабана.
Фазата на центрофугиране не действа или цикълът на пране трае по-дълго от обикновено.	Задайте програма за центрофугиране.
	Уверете се, че филтърът за източване не е запушен. Ако е необходимо, почистете филтъра. Вижте "Грижи и почистване".
	Сортирайте ръчно дрехите в барабана и стартирайте отново центрофугирането. Този проблем може да е причинен от проблем с баланса.
По пода има вода.	Уверете се, че съединителите на маркучите са херметични и че не тече вода.
	Уверете се, че маркучът за източване на водата не е повреден.
	Уверете се, че използвате правилния перилен препарат и правилното количество.
Не можете да отворите капака на уреда.	Уверете се, че програмата за пране е приключила.
	Задайте програмата за източване или центрофугиране, ако има вода в барабана.



Проблем	Възможно решение
Уредът издава необичаен шум.	Уверете се, че уредът е правилно нивелиран. Вижте "Инсталиране".
	Уверете се, че опаковката и/или транспортните болтове са премахнати. Вижте "Инсталиране".
	Добавете още пране в барабана. Зареденото количество пране е твърде малко.
Цикълът е по-кратък от времето на дисплея.	Уредът изчислява ново време според теглото на прането. Вижте раздела "Стойности на потребление".
Цикълът е по-дълъг от времето на дисплея.	Небалансираното тегло на прането увеличава продължителността на работа. Това е нормален режим на работа на уреда.
Резултатите от измиването не са задоволителни.	Увеличете количеството перилен препарат или използвайте друга марка.
	Използвайте специални продукти, за да отстраните упоритите петна, преди да измиете прането.
	Уверете се, че сте задали правилната температура.
	Намалете зареденото пране.
Не можете да задавате опция.	Уверете се, че натискате единствено желаня(ите) бутон(и).

След проверката активирайте уреда. Програмата продължава от момента на прекъсване.

Ако проблемът се появи отново, се обърнете към оторизирания сервизен център. Ако дисплеят покаже други алармени кодове. Деактивирайте и активирайте уреда. Ако проблемът продължи, се обърнете към оторизирания сервизен център.

## 14. ТЕХНИЧЕСКИ ДАННИ

Размери	Ширина/ Височина/ Дълбочина/ Обща дълбочина	400 мм/ 890 мм/ 600 мм/ 600 мм
Свързване към електрическата мрежа	Волтаж Обща мощност Предпазител Честота	230 V 2200 W 10 A 50 Hz
Ниво на защита срещу навлизане на твърди частици и влага, осигурено от защитното покритие, освен в случаите, когато оборудването с ниско напрежение не разполага със защита срещу влага		IPX4

Налягане на водоснабдяването	Минимално Максимална	0,5 бара (0,05 МПа) 8 бара (0.8 МПа)
Водоснабдяване <sup>1)</sup>		Студена вода
Максимално количество пране	Памук	6 кг
Клас на енергийна ефективност		A+++
Скорост на центрофугиране	Максимална	1200 об./мин

<sup>1)</sup> Свържете маркуча за водоснабдяване към кран с резба 3/4 цола.

## 15. ОПАЗВАНЕ НА ОКОЛНАТА СРЕДА

Рециклирайте материалите със символа . Поставете опаковките в съответните контейнери за рециклирането им. Помогнете за опазването на околната среда и човешкото здраве, както и за рециклирането на отпадъци от

електрически и електронни уреди. Не изхвърляйте уредите, означени със символа , заедно с битовата смет. Върнете уреда в местния пункт за рециклиране или се обърнете към вашата общинска служба.

# OBSAH

1. BEZPEČNOSTNÍ INFORMACE.....	52
2. BEZPEČNOSTNÍ POKYNY.....	53
3. POPIS SPOTŘEBIČE.....	54
4. OVLÁDACÍ PANEL.....	55
5. TABULKA PROGRAMŮ.....	56
6. ÚDAJE O SPOTŘEBĚ.....	59
7. FUNKCE.....	60
8. NASTAVENÍ.....	62
9. PŘED PRVNÍM POUŽITÍM.....	62
10. DENNÍ POUŽÍVÁNÍ.....	62
11. TIPY A RADY.....	66
12. ČIŠTĚNÍ A ÚDRŽBA.....	67
13. ODSTRAŇOVÁNÍ ZÁVAD.....	70
14. TECHNICKÉ ÚDAJE.....	73

## MYSLÍME NA VÁS

Děkujeme, že jste si zakoupili spotřebič značky Electrolux. Vybrali jste si produkt, se kterým jsou spjaty desítky let profesionálních zkušeností a inovací. Tento důmyslný a stylový spotřebič byl navržen s ohledem na jeho uživatele. Kdykoliv jej proto používáte, můžete se spolehnout, že pokaždé dosáhnete skvělých výsledků.

Vítá Vás Electrolux.

**Navštivte naše stránky ohledně:**



Rady ohledně používání, brožury, poradce při potížích, servisních informací:  
**[www.electrolux.com](http://www.electrolux.com)**



Registrace vašeho spotřebiče, kterou získáte lepší servis:  
**[www.registerelectrolux.com](http://www.registerelectrolux.com)**



Nákupu příslušenství, spotřebního materiálu a originálních náhradních dílů pro váš spotřebič:

**[www.electrolux.com/shop](http://www.electrolux.com/shop)**

## PÉČE O ZÁKAZNÍKY A SERVIS

Doporučujeme používat originální náhradní díly. Při kontaktu se servisním střediskem se ujistěte, že máte k dispozici následující údaje: Model, výrobní číslo (PNC), sériové číslo. Tyto informace jsou uvedeny na typovém štítku.

 Upozornění / Důležité bezpečnostní informace

 Všeobecné informace a rady

 Poznámky k ochraně životního prostředí

Změny vyhrazeny.

## 1. ⚠ BEZPEČNOSTNÍ INFORMACE

Tento návod si pečlivě přečtete ještě před instalací spotřebiče a jeho prvním použitím. Výrobce nezodpovídá za škody a zranění způsobená nesprávnou instalací či chybným používáním. Návod k použití vždy uchovávejte spolu se spotřebičem pro jeho budoucí použití.

### 1.1 Bezpečnost dětí a postižených osob

- Tento spotřebič smí používat děti starší osmi let nebo osoby se sníženými fyzickými, smyslovými nebo duševními schopnostmi nebo osoby bez patřičných zkušeností a znalostí, pouze pokud tak činí pod dozorem nebo vedením, které zohledňuje bezpečný provoz spotřebiče, a pokud rozumí rizikům spojeným s provozem spotřebiče.
- Nenechte děti hrát si se spotřebičem.
- Děti mladší tří let bez stálého dozoru držte z dosahu spotřebiče.
- Všechny obaly uschovejte z dosahu dětí.
- Všechny prací prostředky uschovejte z dosahu dětí.
- Jsou-li dvířka spotřebiče otevřená, nedovolte dětem a domácím zvířatům, aby se k němu přibližovaly.
- Čištění a uživatelskou údržbu spotřebiče by neměly provádět děti bez dozoru.

### 1.2 Všeobecné bezpečnostní informace

- Neměňte technické parametry tohoto spotřebiče.
- Dodržujte maximální náplň 6 kg (viz část „Tabulka programů“).
- Hodnota provozního tlaku vody (minimální a maximální) musí být mezi 0,5 bar (0,05 MPa) a 8 bar (0,8 MPa).
- Větrací otvory umístěné vespod spotřebiče (jsou-li součástí spotřebiče) nesmí být zakryté kobercem.

- Spotřebič musí být připojen k vodovodnímu potrubí pomocí nové dodané soupravy hadic. Neinstalujte již jednou použitou soupravu hadic znovu.
- Jestliže je poškozený přívodní kabel, smí ho vyměnit pouze výrobce, autorizované servisní středisko nebo osoba s podobnou příslušnou kvalifikací, jinak by mohlo dojít k úrazu.
- Před čištěním nebo údržbou spotřebič vždy vypněte a vytáhněte síťovou zástrčku ze zásuvky.
- K čištění spotřebiče nepoužívejte proud vody nebo páru.
- Vyčistěte spotřebič vlhkým měkkým hadrem. Používejte pouze neutrální mycí prostředky. Nepoužívejte prostředky s drsnými částicemi, drátěnky, rozpouštědla nebo kovové předměty.

## 2. BEZPEČNOSTNÍ POKYNY

### 2.1 Instalace

- Odstraňte všechny obaly nebo přepravní šrouby.
- Přepravní šrouby uschovejte. Při opětovném stěhování spotřebiče je nutné zajistit buben.
- Při přemísťování spotřebiče buďte vždy opatrní, protože je těžký. Vždy noste ochranné rukavice.
- Poškozený spotřebič neinstalujte ani nepoužívejte.
- Řiďte se pokyny k instalaci dodanými spolu s tímto spotřebičem.
- Neinstalujte nebo nepoužívejte spotřebič tam, kde může teplota klesnout pod 0 °C nebo kde je vystaven vnějším povětrnostním vlivům.
- Ujistěte se, že podlaha, na které instalujete spotřebič, je plochá, stabilní, odolná proti teplu a čistá.
- Zkontrolujte, zda mezi spotřebičem a podlahou může proudit vzduch.
- Nastavte nožičky tak, aby mezi spotřebičem a kobercem byl požadovaný prostor.
- Spotřebič neinstalujte tam, kde nelze víko spotřebiče plně otevřít.

### 2.2 Připojení k elektrické síti

- Spotřebič musí být uzemněn.
- Vždy používejte správně instalovanou síťovou zásuvku s ochranou proti úrazu elektrickým proudem.
- Zkontrolujte, zda údaje o napájení na typovém štítku souhlasí s parametry elektrické sítě. Pokud tomu tak není, obraťte se na kvalifikovaného elektrikáře.
- Nepoužívejte rozbočovací zástrčky ani prodlužovací kabely.
- Dbejte na to, abyste nepoškodili napájecí kabel a síťovou zástrčku. Jestliže potřebujete vyměnit přívodní kabel, musí výměnu provést námi autorizované servisní středisko.
- Síťovou zástrčku zapojte do síťové zásuvky až na konci instalace spotřebiče. Po instalaci musí zůstat síťová zástrčka nadále dostupná.
- Nedotýkejte se napájecího kabelu či síťové zástrčky mokřýma rukama.
- Neodpojujte spotřebič ze zásuvky tahem za kabel. Vždy tahejte za zástrčku.
- Pouze pro Velkou Británii a Irsko: Spotřebič je vybaven 13A síťovou zástrčkou. Je-li nutné vyměnit pojistku

v síťové zástrčce, použijte 13A pojistku ASTA (BS 1362).

- Tento spotřebič je v souladu se směrnicemi EHS.

## 2.3 Vodovodní přípojka

- Dbejte na to, abyste hadice nepoškodili.
- Před připojením spotřebiče k novým hadicím nebo k hadicím, které nebyly dlouho používané, nechte vodu na několik minut odtéct, dokud nebude čistá.
- Při prvním použití spotřebiče se ujistěte, že nedochází k únikům vody.

## 2.4 Použití



### UPOZORNĚNÍ!

Hrozí nebezpečí poranění, zásahu elektrickým proudem, požáru nebo poškození spotřebiče.

- Tento spotřebič používejte pouze v domácnosti.
- Řiďte se bezpečnostními pokyny uvedenými na balení pracího prostředku.

- Do spotřebiče, do jeho blízkosti nebo na spotřebič neumisťujte hořlavé předměty nebo předměty obsahující hořlavé látky.
- Ujistěte se, že se v prádle nenachází žádné kovové předměty.
- Pod spotřebič nepokládejte nádoby na zachycení případného úniku vody. Informace o vhodném příslušenství vám poskytne autorizované servisní středisko.

## 2.5 Obsluha

- Pro opravu spotřebiče se obraťte na autorizované servisní středisko.
- Používejte výhradně originální náhradní díly.

## 2.6 Likvidace



### UPOZORNĚNÍ!

Hrozí nebezpečí úrazu či udušení.

- Odpojte spotřebič od elektrické sítě.
- Odřízněte a vyhodte síťový kabel.
- Odstraňte dveřní západku, abyste zabránili uvěznění dětí a domácích zvířat ve spotřebiči.

# 3. POPIS SPOTŘEBIČE

## 3.1 Přehled spotřebiče

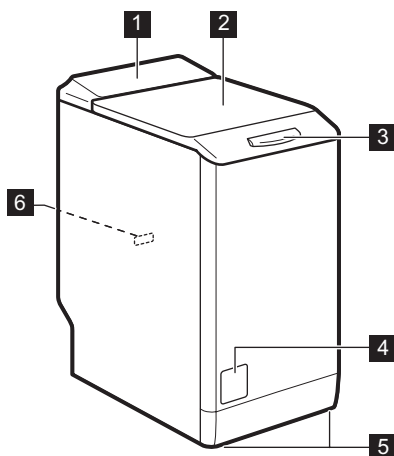

- 1 Ovládací panel
- 2 Víko
- 3 Rukojeť víka
- 4 Filtr vypouštěcího čerpadla
- 5 Nožičky pro vyrovnání spotřebiče
- 6 Typový štítek

## 4. OVLÁDACÍ PANEĽ

### 4.1 Popis ovládacího panelu

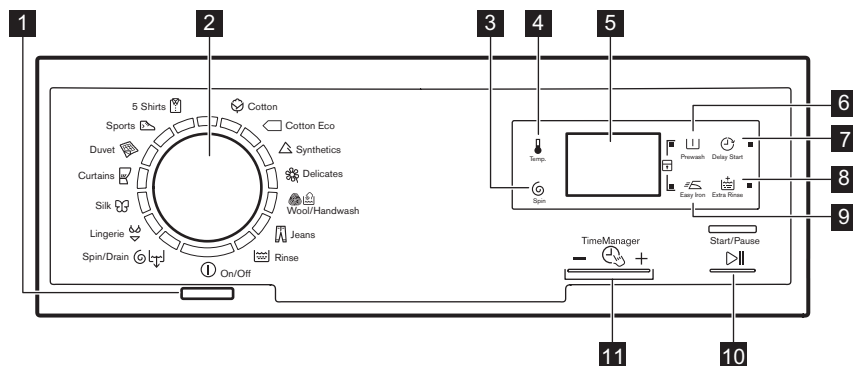

- 1** Tlačítko Zap/Vyp ⏻ (On/Off)
- 2** Volič programů
- 3** Dotykové tlačítko snížení rychlosti odstředování ⌚ (Odstředění)
- 4** Dotykové tlačítko teploty 🌡️ (Teplota)
- 5** Displej
- 6** Dotykové tlačítko předpírky 🧺 (Předpírka)
- 7** Dotykové tlačítko odloženého startu ⌚ (Odložený start)
- 8** Dotykové tlačítko extra máchání 🧺 (Extra máchání)
- 9** Dotykové tlačítko snadného žehlení 🧺 (Snadné žehlení)
- 10** Dotykové tlačítko Start/Pauza ▶️⏸️ (Start/Pauza)
- 11** Dotyková tlačítka Časový manažer - ⌚ + (Time Manager)

## 4.2 Displej

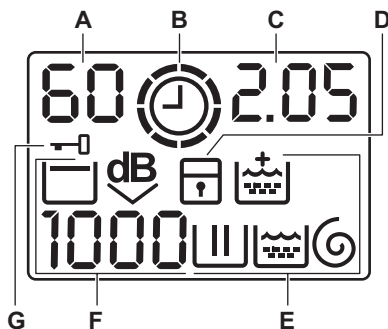













- A) Oblast teploty:  
 88: Ukazatel teploty  
 - -: Ukazatel studené vody
- B) ⌚: Ukazatel Časový manažer.
- C) Oblast času:  
 • 1.25: délka programu  
 • 2h: odložený start  
 • E20: výstražné kódy  
 • Eerr: chybové hlášení  
 • 0: dokončí se program.
- D) ⚠: ukazatel dětské bezpečnostní pojistky.
- E) Ukazatele praní:  
 • [W]: fáze praní
- [W]: fáze máchání  
 • ⌚: odstředovací fáze  
 • [Crown]: trvalá funkce Extra máchání.
- F) Oblast odstředování:  
 • 1888: ukazatel rychlosti odstředování  
 • - - -: ukazatel funkce Bez odstředění  
 • [Box]: ukazatel funkce Zastavení máchání  
 • dB: ukazatel funkce Extra tichý.
- G) [Lock]: ukazatel zablokování víka

## 5. TABULKA PROGRAMŮ

Program Teplotní rozsah	Maximální množství prádla Maximální rychlost odstředování	Popis programu (Druh náplně a stupeň znečištění)
<b>Prací programy</b>		
☑ Bavlna 90 °C - studená	6 kg 1200 ot/min	<b>Bílá a barevná bavlna.</b> Normálně a lehce znečištěné.
☐ Bavlna Ús-porný <sup>1)</sup> 60 °C - 40 °C	6 kg 1200 ot/min	<b>Bílá a stálobarevná bavlna.</b> Normálně znečištěné. Spotřeba energie se sníží a délka pracího programu se prodlouží.



<b>Program Teplotní rozsah</b>	<b>Maximální množství prádla Maximální rychlost odstředování</b>	<b>Popis programu (Druh náplně a stupeň znečištění)</b>
 Syntetika 60 °C - studená	2,5 kg 1200 ot/min	<b>Prádlo ze syntetických nebo směsových tkanin.</b> Normálně znečištěné.
 Jemné 40 °C - studená	2,5 kg 1200 ot/min	<b>Prádlo ze jemných tkanin jako akryl, viskóza, polyester.</b> Normálně znečištěné.
 Vlna/Ruční praní 40 °C - studená	1 kg 1200 ot/min	<b>Vlna vhodná k praní v pračce, ručně prané vlněné a jemné prádlo</b> označené symbolem ručního praní. <sup>2)</sup>
 Džíny 60 °C - studená	3 kg 1200 ot/min	<b>Oděvy z džínoviny nebo žerzeje.</b> Také pro prádlo tmavé barvy.
 Máchání	6 kg 1200 ot/min	Máchání a odstředění prádla. <b>Všechny tkaniny.</b>
 Odstředění / Vypouštění <sup>3)</sup>	6 kg 1200 ot/min	Odstředění prádla a vypuštění vody z bubny. <b>Všechny tkaniny.</b>
 Dámské prádlo 40 °C - studená	1 kg 800 ot/min	Speciální program pro velmi jemné prádlo jako dámské prádlo, podprsenky, spodní prádlo apod.
 Hedvábí 30 °C	1 kg 800 ot/min	Speciální program pro <b>hedvábí a smíšené syntetické prádlo.</b>
 Záclony 40 °C - studená	2,5 kg 800 ot/min	Speciální program pro <b>záclony.</b> Fáze předpírky se zapne automaticky. <sup>4)</sup>
 Lůžkoviny 60 °C - 30 °C	2 kg 800 ot/min	Speciální program pro jednu <b>syntetickou deku, přikrývku, přehoz přes postel</b> apod.
 Sportovní oblečení 30 °C	2,5 kg 800 ot/min	<b>Syntetické a jemné prádlo.</b> Lehce znečištěné prádlo nebo prádlo k osvěžení.

Program Teplotní rozsah	Maximální množství prádla Maximální rychlost odstředování	Popis programu (Druh náplně a stupeň znečištění)
 5 košil 30 °C	1,5 kg 800 ot/min	<b>Prádlo ze syntetických a směsových tkanin.</b> Lehce znečištěné prádlo a prádlo k osvěžení. Pro 5 – 6 košil.

**1) Standardní programy s hodnotami spotřeby uvedenými na energetickém štítku.** Na základě směrnice 1061/2010 tyto programy odpovídají „standardnímu 60 °C programu pro bavlnu“ a „standardnímu 40 °C programu pro bavlnu“. Jedná se o nejspornější programy ve smyslu kombinované spotřeby energie a vody při praní běžně znečištěného bavlněného prádla.

























Teplota vody prací fáze se může lišit od teploty uvedené pro zvolený program.

**2)** Během tohoto programu se buben otáčí pomalu a praní je tak k prádлу šetrné. Může se zdát, že buben se neotáčí nebo že se neotáčí správně. Jedná se však o běžný jev.

**3)** Nastavte rychlost odstředování. Ujistěte se, že je vhodná pro daný typ prádla. Pokud nastavíte funkci Bez odstředění, je dostupná pouze vypouštěcí fáze.

**4)** Při máchání pouze s vodou nepoužívejte žádný prací prostředek.

#### Kombinace programů a funkcí

Program								
	■	■	■	■	■	■	■	■
	■	■	■		■	■		■
	■	■	■	■	■	■	■	■
	■	■	■	■	■	■		■
 	■	■	■	■		■		
	■	■	■		■	■		■
	■	■	■			■		■
  1)	■	■				■		
	■	■	■	■		■		
	■	■				■		
	■	■	■			■		■
	■					■		

Program								
	■	■				■		
	■	■				■		

1) Nastavte rychlost odstředování. Ujistěte se, že je vhodná pro daný typ prádla. Pokud nastavíte funkci Bez odstředění, je dostupná pouze vypouštěcí fáze.

## 5.1 Woolmark Apparel Care - Modrá



Prací program pro vlnu u této pračky schválila společnost Woolmark pro praní vlněných oděvů určených pro ruční praní za podmínky, že tyto oděvy se budou prát podle pokynů výrobce této pračky. Pokyny k sušení a další péči o prádlo naleznete na etiketě oděvů. M1145

Ve Velké Británii, Irsku, Hong Kongu a Indii představuje symbol Woolmark certifikační ochrannou známku.

## 6. ÚDAJE O SPOTŘEBĚ



Údaje v této tabulce jsou přibližné. Údaje se mohou měnit vlivem různých příčin: množství a typ prádla, teplota vody a prostředí.



Na začátku programu se na displeji zobrazí délka programu pro maximální náplň.

Během fáze praní se délka programu vypočítává automaticky a lze ji výrazně zkrátit, je-li množství prádla nižší než je maximální náplň (např. při programu Bavlna 60 °C a maximální náplni 6 kg délka programu přesahuje 2 hodiny; při reálné náplni 1 kg délka programu nedosáhne 1 hodiny).

Když spotřebič vypočítává reálnou délku programu, na displeji bliká tečka.

Programy	Náplň (kg)	Spotřeba energie (kWh)	Spotřeba vody (litry)	Přibližná délka programu (minuty)	Zbytková vlhkost (%) <sup>1)</sup>
Bavlna 60 °C	6	1,10	56	180	53
Bavlna 40 °C	6	0,60	54	170	53
Syntetika 40 °C	2,5	0,45	45	105	35

Programy	Náplň (kg)	Spotřeba energie (kWh)	Spotřeba vody (litry)	Přibližná délka programu (minuty)	Zbytková vlhkost (%) <sup>1)</sup>
Jemné 40 °C	2,5	0,51	46	85	35
Vlna/Ruční praní 30 °C <sup>2)</sup>	1	0,33	46	55	30
<b>Standardní programy pro bavlnu</b>					
Standardní 60 °C program pro bavlnu	6	0,83	44	182	53
Standardní 60 °C program pro bavlnu	3.0	0,55	33	145	53
Standardní 40 °C program pro bavlnu	3.0	0,42	33	129	53

1) Na konci odstředovací fáze.

2) U některých modelů není k dispozici.

Režim vypnuto (W)	Režim zapnuto (W)
0,48	0,48
Údaje ve výše uvedené tabulce splňují nařízení Evropské komise 1015/2010, kterou se provádí směrnice 2009/125/ES.	

## 7. FUNKCE

### 7.1 Teplota

Nastavením této funkce změníte výchozí teplotu.

Ukazatel  = studená voda.

Na displeji se zobrazuje nastavená teplota.

### 7.2 Odstředění

Pomocí této funkce můžete snížit výchozí rychlost odstředování.

Na displeji se zobrazí ukazatel nastavené rychlosti.

**Dodatečné funkce odstředování:**  
**Bez odstředění**

- Nastavením této funkce zrušíte všechny odstředovací fáze.
- Nastavuje se u velmi jemných tkanin.
- Fáze máchání u některých pracích programů spotřebuje více vody.
- Na displeji se zobrazí ukazatel .

#### Zastavení máchání

- Nastavením této funkce zabráníte zmačkání tkanin.
- Prací program se zastaví s vodou v bubnu. Buben se otáčí pravidelně, aby se zabránilo zmačkání prádla.
- Víko zůstane zablokováno. Před odblokováním víka je nutné vypustit vodu.
- Na displeji se zobrazí ukazatel .

 Vypuštění vody viz „Na konci programu“.

### Extra tichý

- Tuto funkci nastavte, když chcete zrušit všechny odstředovací fáze a provést tiché praní.
- Fáze máchání u některých pracích programů spotřebuje více vody.
- Prací program se zastaví s vodou v bubnu. Buben se otáčí pravidelně, aby se zabránilo zmačkání prádla.
- Víko zůstane zablokované. Před odblokováním víka je nutné vypustit vodu.
- Na displeji se zobrazí ukazatel .

 Vypuštění vody viz „Na konci programu“.

### 7.3 Předpírka

Díky této funkci můžete k pracímu programu přidat fázi předpírky.

Tuto funkci použijte u silně znečištěných oděvů.

Nastavením této funkce se prodlouží délka programu.

Příslušná kontrolka se rozsvítí.

### 7.4 Odložený start

Pomocí této funkce můžete odložit spuštění programu o 30 minut až 20 hodin.

Na displeji se zobrazí příslušný ukazatel .

### 7.5 Extra máchání

Díky této funkci můžete k pracímu programu přidat několik máchání.

Tato funkce se používá pro osoby alergické na prací prostředky a v oblastech s měkkou vodou.

Příslušná kontrolka se rozsvítí.

### 7.6 Snadné žehlení



Spotřebič opatrně vypere a odstředí prádlo, aby se zabránilo jeho zmačkání.

Spotřebič sníží rychlost odstředování, spotřebuje více vody a přizpůsobí délku programu druhu prádla.















Příslušná kontrolka se rozsvítí.

### 7.7 Časový manažer –

Když nastavíte prací program, na displeji se zobrazí jeho výchozí délka.

Stisknutím  nebo  zkrátíte nebo prodloužíte délku programu.

Funkce Řízení času je dostupná pouze u programů v tabulce.

Uka za- tel						
 2)	■	■				■
	■	■	■		■	■
	■	■				■
	■	■	■	■	■	■
	■	■				■
	■3)	■3)	■		■3)	■
	■	■				■
 4)	■	■	■3)	■3)	■	■3)

1) Je-li k dispozici.

2) Nejkratší: k osvěžení prádla.



3) Výchozí délka programu.

4) Nejdelší: Prodlužováním délky programu postupně snižujete spotřebu energie. Optimalizovaná fáze ohřevu šetří energii a delší programy si udržují stejné výsledky praní (obzvláště u běžně zašpiněného prádla).



## 8. NASTAVENÍ

### 8.1 Dětská bezpečnostní pojistka

Díky této funkci můžete zabránit dětem, aby si hrály s ovládacím panelem.

- Funkci **zapnete či vypnete** současným stisknutím  a , dokud se kontrolka  **nerozsvítí nebo nezhasne**.

Tuto funkci lze zapnout:



- Po stisknutí : tlačítka funkcí a volič programů jsou zablokované.
- Před stisknutím : spotřebič nelze spustit.

### 8.2 Zvuková signalizace

Zvuková signalizace zazní, když:

- Dokončí se program.



- Vyskytla se závada či porucha na spotřebiči.

K **vypnutí či zapnutí** zvukové signalizace stiskněte současně  a  na dobu šesti sekund.

-  Když zvukovou signalizaci vypnete, bude stále funkční v případě poruchy spotřebiče.

### 8.3 Trvalé extra máchání

S touto funkcí můžete trvale zapnout přídatné máchání při volbě nového programu.

- Funkci **zapnete či vypnete** současným stisknutím  a , dokud se kontrolka  **nerozsvítí nebo nezhasne**.

## 9. PŘED PRVNÍM POUŽITÍM

- Vložte menší množství pracího prostředku do komory pro fázi praní.
- Nastavte a spusťte program pro bavlnu na nejvyšší teplotu bez prádla.

Tímto postupem odstraníte všechny možné nečistoty z bubnu a vany spotřebiče.

## 10. DENNÍ POUŽÍVÁNÍ



### UPOZORNĚNÍ!

Viz kapitoly o bezpečnosti.

### 10.1 Vkládání prádla

- Otevřete víko spotřebiče.
- Stiskněte tlačítko **A**.
- Buben se otevře automaticky.
- Vložte prádlo do bubnu kus po kuse.
- Prádlo před vložením do spotřebiče protřepte.

Ujistěte se, že do bubnu nevkládáte příliš mnoho prádla.

- Zavřete buben a víko.

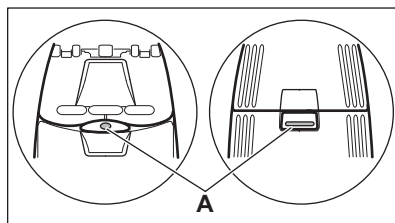

### POZOR!

Před zavřením víka vašeho spotřebiče se ujistěte, že jste správně zavřeli buben.

### 10.2 Použití pracího prostředku a přísad

Odměňte prací prostředek a aviváž.

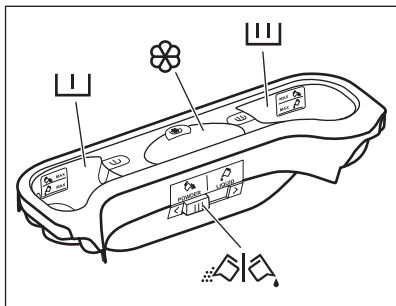

### 10.3 Komory pracího prostředku



**POZOR!**

Používejte pouze prací prostředky určené k použití v pračkách.



Vždy dodržujte pokyny uvedené na balení pracích prostředků.

	<p>Komora na prací prostředek fáze předpírky. Značky „MAX“ udávají maximální hladinu či množství pracího prostředku (práškového nebo tekutého).</p>
	<p>Komora na prací prostředek fáze praní. Značky „MAX“ udávají maximální hladinu či množství pracího prostředku (práškového nebo tekutého).</p>
	<p>Komora na tekuté přísady (aviváž, škrob). Značka <b>M</b> udává maximální hladinu pro tekuté přísady.</p>
	<p>Klapka pro práškový nebo tekutý prací prostředek.</p>

### 10.4 Tekutý nebo práškový prací prostředek

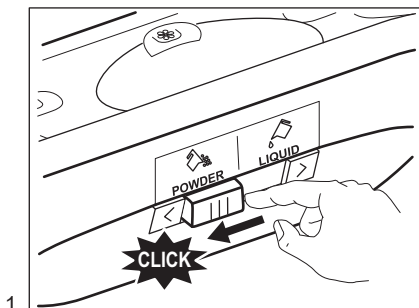

1.

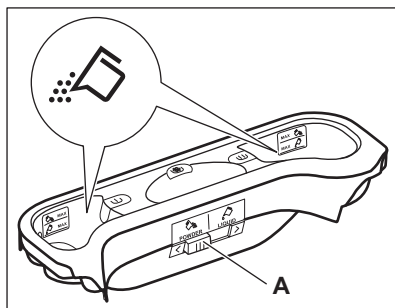

2.

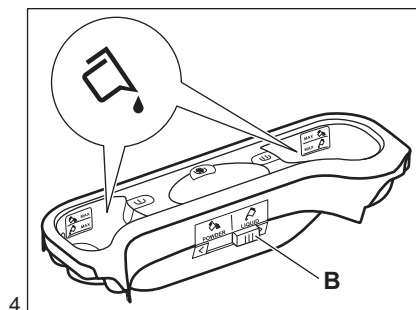
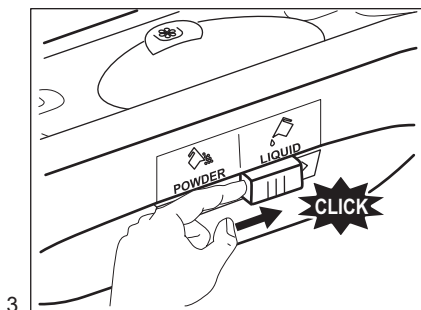

- 3.
  - 4.
- Poloha **A** pro práškový prací prostředek (tovární nastavení).
  - Poloha **B** pro tekutý prací prostředek.



### Při použití tekutého pracího prostředku:

- Nepoužívejte gelové nebo husté tekuté prací prostředky.
- Nepoužívejte více tekutiny než je maximální hladina.

## 10.5 Zapnutí spotřebiče

Stisknutím tlačítka  zapnete nebo vypnete spotřebič. Když zapnete spotřebič, zazní zvukový signál.

## 10.6 Nastavení programu



1. Otočením voliče programů nastavte program:
  - Rozsvítí se příslušný ukazatel programu.
  - Ukazatel  bliká.
  - Na displeji se zobrazí úroveň funkce Časový manažer, délka programu a ukazatele fází programu.
2. V případě potřeby změňte teplotu, rychlost odstředování, délku programu nebo přidejte dostupné funkce. Když zapnete nějakou funkci, zobrazí se ukazatel dané funkce.



Pokud něco nastavíte nesprávně, na displeji se zobrazí hlášení .

## 10.7 Spuštění programu bez odloženého startu

Stiskněte .



- Ukazatel  přestane blikat a dále se zobrazuje.
- Ukazatel  začne blikat na displeji.
- Program se spustí, víko se zablokuje a na displeji se zobrazí ukazatel .
- Vypouštěcí čerpadlo může při napouštění spotřebiče vodou chvíli pracovat.



Po přibližně 15 minutách od spuštění programu:

- Spotřebič automaticky nastaví délku programu v souladu s náplní prádla.
- Na displeji se zobrazí nová hodnota.

## 10.8 Spuštění programu s odloženým startem

1. Opakovaně stiskněte , dokud se na displeji nezobrazí prodleva, kterou chcete nastavit. Příslušný ukazatel se zobrazí na displeji.
2. Stiskněte :
  - Spotřebič spustí odpočet.
  - Dvířka se zavřou, na displeji se zobrazí ukazatel .



- Po dokončení odpočtu se automaticky spustí zvolený program.



Nastavený odložený start lze před stisknutím zrušit nebo změnit. Zrušení odloženého startu:

- Stisknutím pozastavíte chod spotřebiče.
- Stisknete , dokud se na displeji nezobrazí .
- Opětovným stisknutím program spustíte okamžitě.

## 10.9 Přerušení programu a změna funkcí

Před vlastním spuštěním můžete měnit jen některé funkce.

1. Stisknete .  
Kontrolka začne blikat.
2. Změňte funkce.
3. Opět stisknete .  
Program bude pokračovat.

## 10.10 Zrušení probíhajícího programu

1. Stisknutím tlačítka na několik sekund zrušíte program a vypnete spotřebič.
2. Opětovným stisknutím stejného tlačítka spotřebič zapnete. Nyní můžete zadat nový prací program.



Před spuštěním nového programu může spotřebič vypustit vodu. V takovém případě se ujistěte, že v příhrádce dosud zůstal prací prostředek, popřípadě ho opět doplňte.

## 10.11 Otevření víka

Zatímco probíhá program nebo odpočet odloženého startu, víko spotřebiče je

zablokované. Na displeji se zobrazí ukazatel .



### POZOR!

Pokud je teplota a hladina vody v bubnu příliš vysoká, nelze víko otevřít.

### Otevření víka během odloženého startu:

1. Pomocí pozastavte chod spotřebiče.
2. Vyčkejte, dokud nezhasne ukazatel zablokovaného víka .
3. Víko lze nyní otevřít.
4. Zavřete víko a opět stisknete . Odložený start bude pokračovat v chodu.

### Otevření víka během probíhajícího programu:

1. Stisknutím tlačítka na několik sekund vypnete spotřebič.
2. Před otevřením víka spotřebič vyčkejte několik minut.
3. Zavřete víko a opět nastavte program.

## 10.12 Na konci programu





- Spotřebič se automaticky zastaví.
- Zazní zvukový signál (pokud je zapnutý).
- Na displeji se zobrazí .
- Zhasne ukazatel .
- Ukazatel zablokování víka zhasne.
- Víko lze nyní otevřít.
- Vyjměte prádlo ze spotřebiče. Zkontrolujte, zda je buben prázdný.
- Zavřete vodovodní kohoutek.
- Stisknutím tlačítka na několik sekund vypnete spotřebič.
- Nechte víko otevřené, abyste zabránili vzniku plísní a nepříjemných pachů.

### Prací program je dokončen, ale v bubnu není voda:

- Buben se otáčí pravidelně, aby se zabránilo zmačkání prádla.



- Zobrazuje se ukazatel zablokování víka . Víko zůstane zablokované.
- Před otevřením víka je nutné vypustit vodu.

#### Vodu vypustíte následujícím způsobem:

1. Stiskněte . Spotřebič vypustí vodu a odstředí prádlo.
2. Nastavte , pokud chcete, aby spotřebič pouze vypouštěl vodu. V případě potřeby snižte rychlost odstřeďování.
3. Po dokončení programu a zhasnutí ukazatele zablokování víka  můžete víko otevřít.
4. Stisknutím tlačítka  na několik sekund vypnete spotřebič.



Spotřebič automaticky vypustí vodu a odstředí prádlo po přibližně 18 hodinách (vyjma programu pro vlnu).

- Spotřebič nepoužíváte po dobu pěti minut před tím, než stisknete . Stisknutím tlačítka  opětovně zapnete spotřebič.
- Po pěti minutách od konce pracího programu Stisknutím tlačítka  opětovně zapnete spotřebič. Na displeji se zobrazí délka posledního zvoleného programu. Otočením voliče programu nastavte nový program.



Pokud jste nastavili program nebo funkci, která končí s vodou v bubnu, funkce Automatický pohotovostní režim **nevypne** spotřebič a nepřipomene vám, abyste vypustili vodu.

### 10.13 Funkce Automatický pohotovostní režim

Funkce Automatický pohotovostní režim spotřebič automaticky vypne za účelem snížení spotřeby energie, když:

## 11. TIPY A RADY

### 11.1 Vkládání náplně prádla

- Prádlo rozdělte na: bílé, barevné, syntetické, jemné a vlněné.
- Řiďte se pokyny na etiketách praného prádla.
- Neperte současně bílé a barevné prádlo.
- Některé barevné oblečení může během prvního praní pouštět barvu. Doporučujeme proto, abyste jej při prvním praní prali odděleně.
- Zapněte knoflíky polštářů, zatáhněte zipy, zapněte háčky a patenty. Svažte pásky.
- Vyprázdněte kapsy a jednotlivé kusy prádla rozložte.
- Vícevrstvé tkaniny, vlněné prádlo a prádlo s potiskem či obrázky obraťte naruby.
- Odstraňte odolné skvrny.
- Silně zašpiněné skvrny vyperte pomocí speciálního pracího prostředku.
- Při praní záclon buďte opatrní. Odstraňte háčky nebo záclony vložte do pracího pytle nebo povlečení na polštář.
- Ve spotřebiči neperte nezaobroubené prádlo nebo prádlo, které se zatrhává. Při praní malých nebo jemných kusů prádla použijte prací pytel (např. podprsenky s kovovými kosticemi, opasky, punčochové kalhoty apod.).
- Velmi malá náplň prádla může způsobit problémy s vyvážením

během fáze odstředování. Pokud tak nastane, ručně rozložte prádlo v bubnu a spusťte odstředovací fázi znovu.

## 11.2 Odolné skvrny

U některých skvrn voda a prací prostředek nestačí.

Takovéto skvrny doporučujeme odstranit před vložení příslušných kusů prádlo do spotřebiče.

K dispozici jsou speciální odstraňovače skvrn. Použijte speciální odstraňovač skvrn vhodný pro daný druh skvrny a tkaniny.

## 11.3 Prací prostředky a přísady

- Používejte výhradně prací prostředky a přísady určené speciálně pro pračky:
  - práškové prostředky pro všechny druhy tkanin,
  - práškové prostředky pro jemné tkaniny (max. 40 °C) a vlnu,
  - tekuté prostředky, přednostně pro prací programy s nízkou prací teplotou (max. 60 °C), pro všechny druhy tkanin nebo speciální prostředky pouze pro vlnu.
- Nemíchejte různé typy pracích prostředků.
- Abyste chránili životní prostředí, nepoužívejte více pracího prostředku, než je nutné.
- Dodržujte pokyny uvedené na balení těchto výrobků.

- Používejte správné výrobky odpovídající druhu a barvě tkanin, teplotě pracího programu a míře znečištění.
- Pokud váš spotřebič není vybaven dávkovačem pracího prostředku vybaveným klapkou, tekuté prací prostředky dávkujte pomocí dávkovací odměrky/kuličky (dodává výrobce pracího prostředku).

## 11.4 Ekologické rady

- Běžně zašpiněné prádlo perte pomocí programu bez předpírky.
- Vždy spouštějte prací program s maximální možnou náplní prádla.
- Pokud nastavíte program s nízkou teplotou, použijte v případě nutnosti odstraňovač skvrn.
- Pro používání správného množství pracího prostředku zkontrolujte tvrdost vody ve vašem vodovodní řadu.

## 11.5 Tvrdost vody

Pokud je tvrdost vody ve vaší oblasti vysoká či střední, doporučujeme používat změkčovač vody určený pro pračky. V oblastech s měkkou vodou není změkčovač vody nutné používat.

Tvrdost vody ve vaší oblasti zjistíte u místní vodárenské společnosti.

Používejte správné množství změkčovače vody. Dodržujte pokyny uvedené na balení těchto výrobků.

# 12. ČIŠTĚNÍ A ÚDRŽBA



### UPOZORNĚNÍ!

Viz kapitoly o bezpečnosti.

## 12.1 Čištění vnějších ploch

Spotřebič čistěte pouze pomocí mýdla a vlažné vody. Všechny plochy důkladně osušte.



### POZOR!

Nepoužívejte alkohol, rozpouštědla ani chemické výrobky.

## 12.2 Odstraňování vodního kamene

Pokud je tvrdost vody ve vaší oblasti vysoká či střední, doporučujeme používat odvápnovací prostředek určený pro pračky.

Pravidelně kontrolujte buben, zda se na něm netvoří nános vodního kamene nebo stopy rzi.

Částice rzi odstraňujte pouze pomocí speciálních výrobků určených pro pračky. Tento proces proveďte odděleně od praní prádla.

**i** Vždy dodržujte pokyny uvedené na balení těchto výrobků.

pracího prostředku. Pravidelně proto provádějte údržbové praní, které provedete následovně:

- Vyjměte prádlo z bubny.
- Nastavte program pro bavlnu s nejvyšší teplotou a malým množstvím pracího prostředku.

### 12.3 Údržbové praní

U programů s nízkou teplotou je možné, že v bubnu zůstane určité množství

### 12.4 Čištění dávkovače pracího prostředku

1.

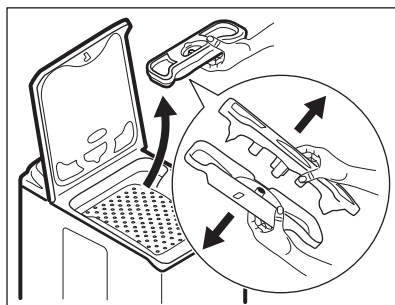

2.

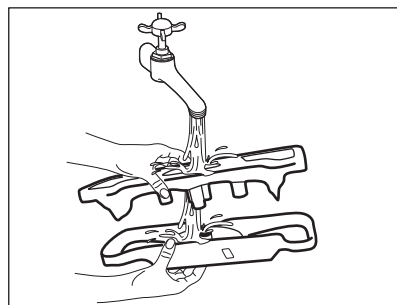

3.

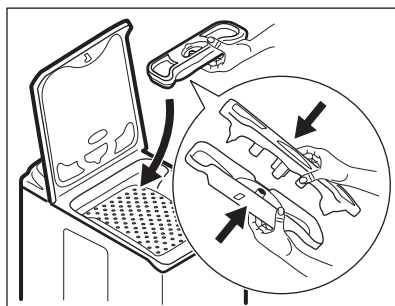

### 12.5 Čištění vypouštěcího filtru



#### **UPOZORNĚNÍ!**

Vypouštěcí filtr nečistěte, pokud je voda ve spotřebiči horká.

1.

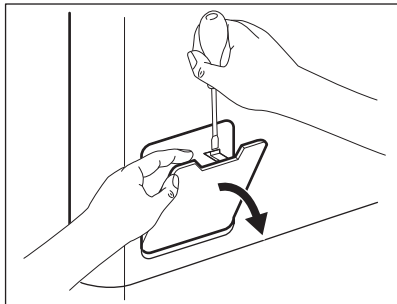

2.

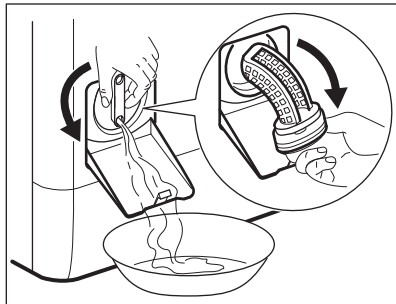

3.

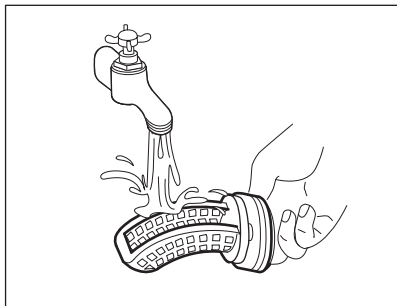

4.

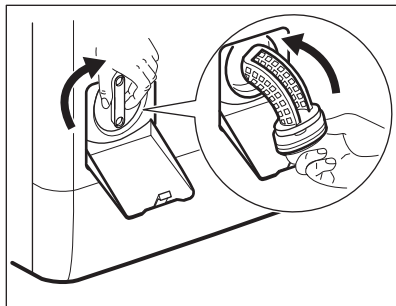

5.

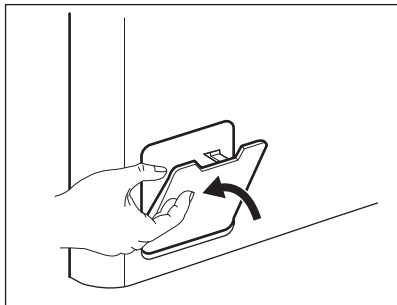

## 12.6 Čištění přívodní hadice a filtru přívodního ventilu

1.

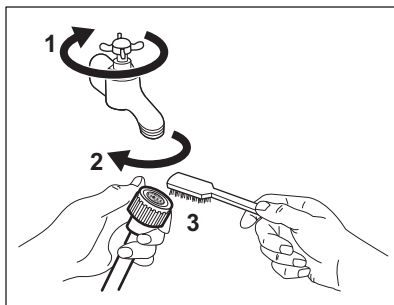

2.

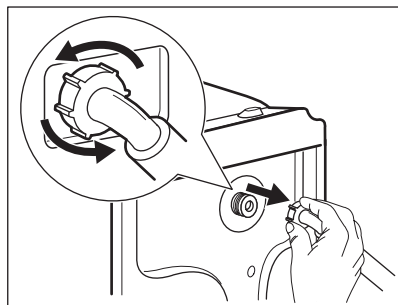

3.

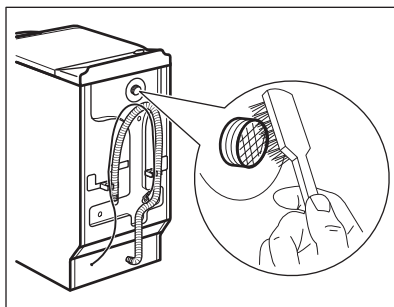

4.

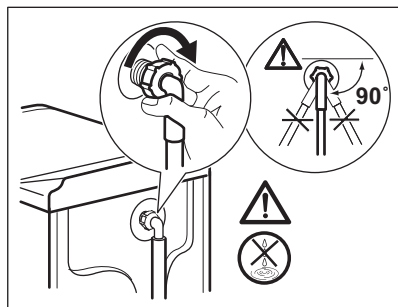

## 12.7 Nouzové vypouštění

Spotřebič nemůže z důvodů poruchy vypustit vodu.

Pokud se tak stane, proveďte kroky (1) až (5) uvedené v části „Čištění vypouštěcího filtru“. Je-li to nutné, čerpadlo vyčistěte.

## 12.8 Opatření proti vlivu mrazu

Pokud spotřebič instalujete v místě, kde může teplota klesnout pod 0 °C, vypustěte zbylou vodu z přívodní hadice a vypouštěcího čerpadla.

1. Vytáhněte zástrčku ze zásuvky.

2. Zavřete vodovodní kohoutek.
3. Oba konce přívodní hadice vložte do nádoby a nechte z hadice vytéct vodu.
4. Vyprázdněte vypouštěcí čerpadlo. Viz nouzové vypouštění.
5. Když je vypouštěcí čerpadlo prázdné, namontujte přívodní hadici zpět.



### UPOZORNĚNÍ!

Před opětovným použitím spotřebiče se ujistěte, že je okolní teplota vyšší než 0 °C.

Výrobce neručí za škody způsobené nízkými teplotami.

## 13. ODSTRAŇOVÁNÍ ZÁVAD



### UPOZORNĚNÍ!

Viz kapitoly o bezpečnosti.

### 13.1 Úvod

Spotřebič se nespustí nebo se zastaví během provozu.

Nejprve zkuste najít řešení problému (viz tabulka). Pokud řešení nenajdete, kontaktujte autorizované servisní středisko.

**U některých problémů zazní zvuková signalizace a na displeji se zobrazí výstražný kód:**

- **E10** - Spotřebič se neplní správně vodou.
- **E20** - Spotřebič nevypouští vodu.
- **E40** - Víko spotřebiče nebo dvířka bubnu jsou otevřená nebo nejsou

správně zavřena. Víko i dvířka zkontrolujte!

- **E40** - Napájení ze sítě je nestabilní. Vyčkejte, dokud nebude napájení v síti stabilní.



#### **UPOZORNĚNÍ!**

Před kontrolou spotřebič vypněte.

## 13.2 Možné závady

Problém	Možné řešení
Nespustil se program.	Ujistěte se, že je zástrčka zapojená do síťové zásuvky.
	Přesvědčte se, že víko spotřebiče a dvířka bubnu jsou správně zavřené.
	Ujistěte se, že není poškozená domovní pojistka či jistič.
	Ujistěte se, že jste stisknuli tlačítko Start/Pauza.
	Pokud je nastaven odložený start, zrušte jej nebo vyčkejte do konce odpočtu.
	Vypněte funkci dětské bezpečnostní pojistky, pokud je zapnutá.
Spotřebič se neplní vodou správně.	Zkontrolujte, zda je vodovodní kohoutek otevřený.
	Ujistěte se, že není příliš malý tlak na přívodu vody. Ohledně těchto informací se obraťte na místní vodárenský podnik.
	Ujistěte se, že není zanesený vodovodní kohoutek.
	Ujistěte se, že filtr na přívodní hadici a filtr na ventilu není ucpaný. Řiďte se částí „Čištění a údržba“.
	Ujistěte se, že přívodní hadice není přehnutá či přiskřípnutá.
	Ujistěte se, že je přívodní hadice správně umístěná.
Spotřebič se neplní vodou a okamžitě se nevypustí.	Ujistěte se, že je vypouštěcí hadice ve správné poloze. Hadice může být umístěna příliš nízko.
Spotřebič nevypouští vodu.	Ujistěte se, že není zanesený sifon.

<b>Problém</b>	<b>Možné řešení</b>
	Ujistěte se, že vypouštěcí hadice není přehnutá či přiskřípnutá.
	Ujistěte se, že není zanesený vypouštěcí filtr. Filtr v případě potřeby vyčistěte. Řiďte se částí „Čištění a údržba“.
	Ujistěte se, že je vypouštěcí hadice správně umístěná.
	Nastavte vypouštěcí program, pokud jste zvolili program bez vypouštěcí fáze.
	Nastavte vypouštěcí program, pokud jste zvolili funkci, která končí s vodou ve vaně.
Odstředivací fáze neprobíhá nebo prací program trvá déle než obvykle.	Nastavte program odstředování.
	Ujistěte se, že není zanesený vypouštěcí filtr. Filtr v případě potřeby vyčistěte. Řiďte se částí „Čištění a údržba“.
	Ručně rozložte prádlo v bubnu a spusťte odstředivací fázi znovu. Tento problém může být zapříčiněn potížením s vyvážením.
Na podlaze je voda.	Ujistěte se, že spojky na vodních hadicích jsou těsné a neuniká z nich žádná voda.
	Ujistěte se, že vypouštěcí hadice není poškozená.
	Ujistěte se, že používáte správný prací prostředek ve správném množství.
Nelze otevřít víko spotřebiče.	Ujistěte se, že se prací program dokončil.
	Nastavte vypouštěcí či odstředivací program, pokud je v bubnu voda.
Spotřebič vydává nezvyklý hluk.	Ujistěte se, že je spotřebič správně vyrovnán. Řiďte se pokyny v části „Instalace“.
	Ujistěte se, že jste odstranili veškerý obalový materiál a přepravní šrouby. Řiďte se pokyny v části „Instalace“.
	Do bubnu přidejte více prádla. Může se jednat o příliš malou náplň.
Program je kratší než je zobrazený čas.	Spotřebič vypočítá novou dobu podle množství prádla. Viz kapitola „Údaje o spotřebě“.
Program je delší než je zobrazený čas.	Je-li prádlo rozloženo nerovnoměrně, doba praní bude delší. Jedná se o běžný jev.



Problém	Možné řešení
Neuspokojivé výsledky praní.	Zvyšte množství pracího prostředku nebo použijte jiný.
	Před vypráním prádla odstraňte odolné skvrny pomocí speciálního přípravku.
	Nastavte správnou teplotu.
	Snižte náplň prádla.
Nelze nastavit funkci.	Ujistěte se, že jste stisknuli pouze požadovaná tlačítka.

Po kontrole spotřebič zapněte. Program bude pokračovat od okamžiku, ve kterém byl přerušen.

Pokud se problém objeví znovu, obraťte se na autorizované servisní středisko.

Pokud se na displeji zobrazí jiné výstražné kódy. Vypněte a zapněte spotřebič. Pokud problém přetrvává, obraťte se na autorizované servisní středisko.

## 14. TECHNICKÉ ÚDAJE

Rozměry	Šířka / Výška / Hloubka / Celková hloubka	400 mm/ 890 mm/ 600 mm/ 600 mm
Připojení k elektrické síti	Napětí Celkový příkon Pojistka Frekvence	230 V 2 200 W 10 A 50 Hz
Úroveň ochrany proti průniku pevných částic a vlhkosti, kterou zajišťuje ochranný kryt s výjimkou míst, kde není nízkonapěťové vybavení chráněno proti vlhkosti		IPX4
Tlak přívodu vody	Minimální Maximální	0,5 barů (0,05 MPa) 8 barů (0,8 MPa)
Přívod vody <sup>1)</sup>		Studená voda
Maximální množství prádla	Bavlna	6 kg
Třída energetické účinnosti		A+++
Rychlost odstředování	Maximální	1200 ot/min

<sup>1)</sup> Přívodní hadici připojte ke kohoutku se závitem 3/4".

## 15. POZNÁMKY K OCHRANĚ ŽIVOTNÍHO PROSTŘEDÍ

Recyklujte materiály označené symbolem . Obaly vyhodte do příslušných odpadních kontejnerů k recyklaci. Pomáhejte chránit životní prostředí a lidské zdraví a recyklovat

elektrické a elektronické spotřebiče určené k likvidaci. Spotřebiče označené příslušným symbolem  nelikvidujte spolu s domovním odpadem. Spotřebič odevzdejte v místním sběrném dvoře nebo kontaktujte místní úřad.





[www.electrolux.com/shop](http://www.electrolux.com/shop)



192967771-A-262015

