

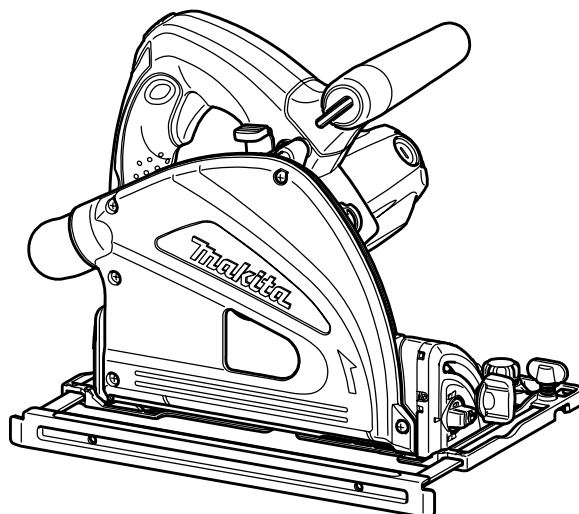

GB	Plunge Cut Circular Saw	INSTRUCTION MANUAL
UA	Циркулярна пила для врзання	ІНСТРУКЦІЯ З ЕКСПЛУАТАЦІЇ
PL	Pilarka tarczowa do cięć wgłębnych	INSTRUKCJA OBSŁUGI
RO	Ferăstrău circular de decupat	MANUAL DE INSTRUCȚIUNI
DE	Tauchsäge	BEDIENUNGSANLEITUNG
HU	Leszúró körfűrész	HASZNÁLATI KÉZIKÖNYV
SK	Zapichovacia kotúčová píla	NÁVOD NA OBSLUHU
CZ	Zapichovací okružní píla	NÁVOD K OBSLUZE

SP6000

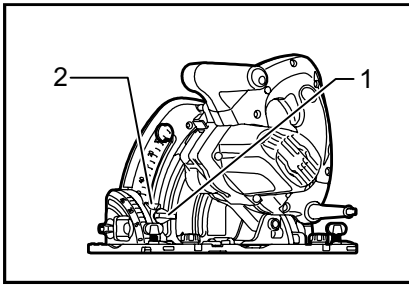



1 007656

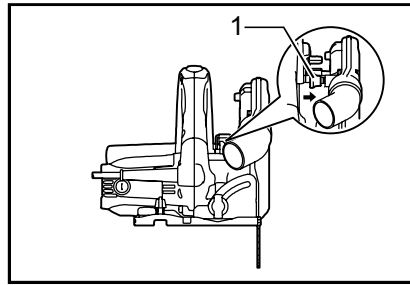

2 007669

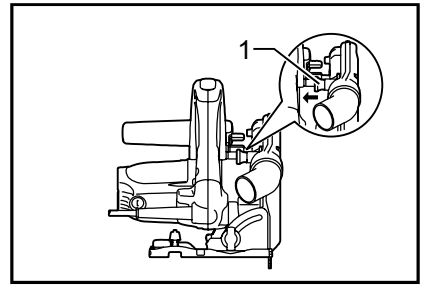

3 007670

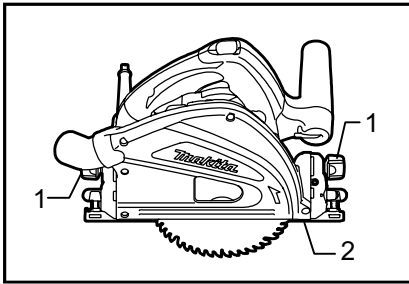

4 007657

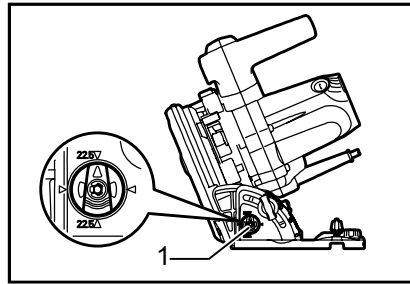

5 007659

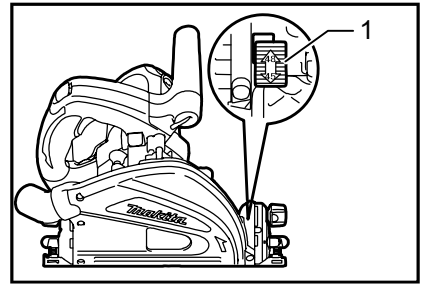

6 007660

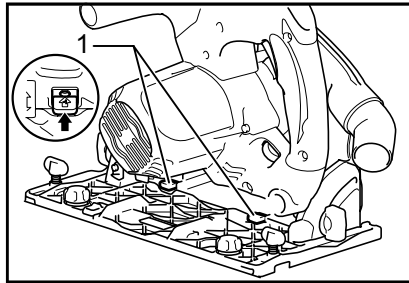

7 007661

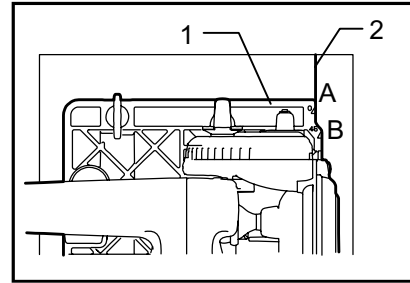

8 007671

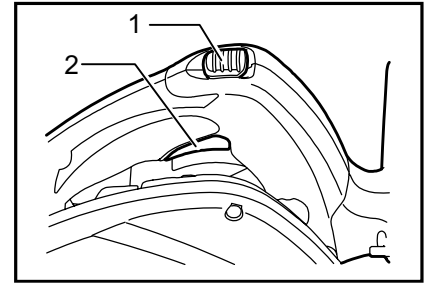

9 007664

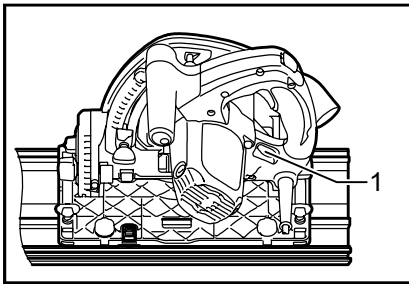

10 007663

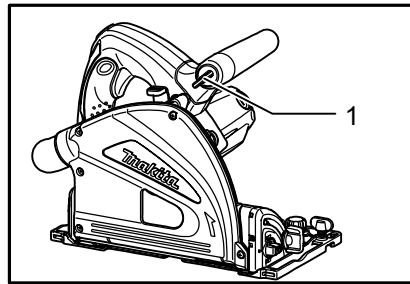

11 007684

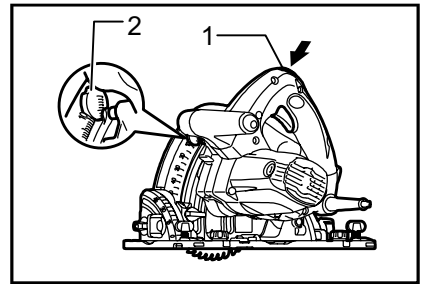

12 007662

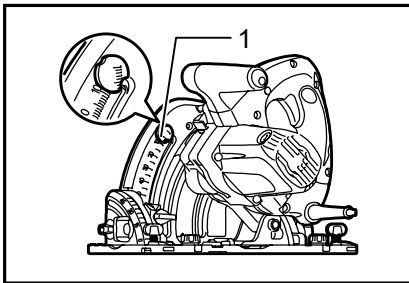

13 007655

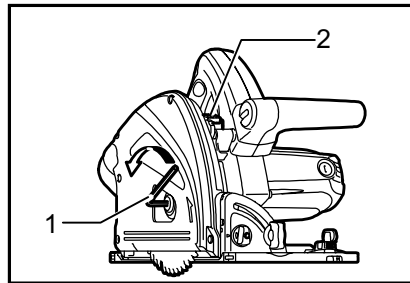

14 007658

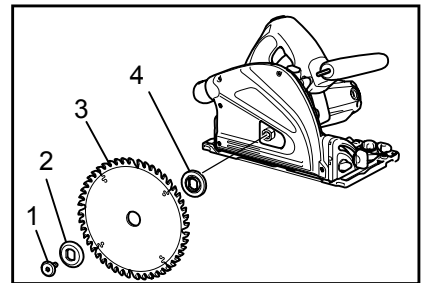

15 007672

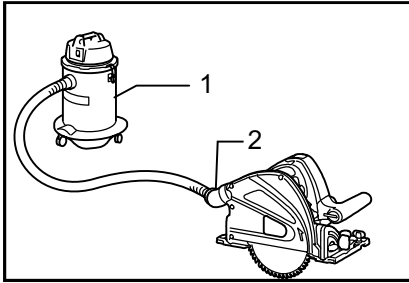

16 007673

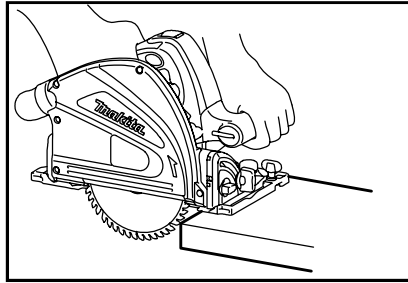

17 007674

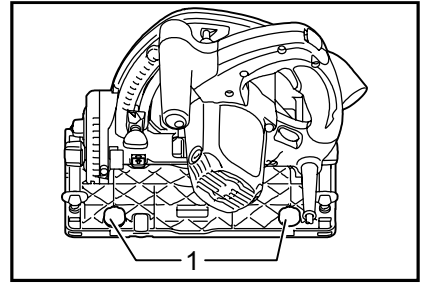

18 007685

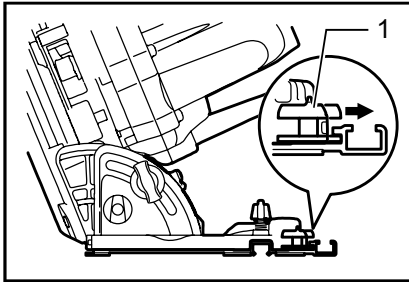

19 007666

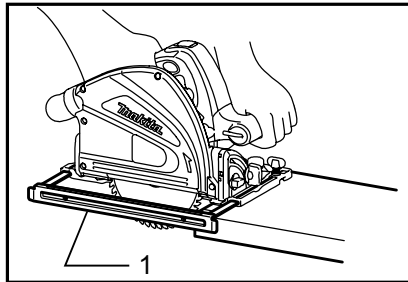

20 007675

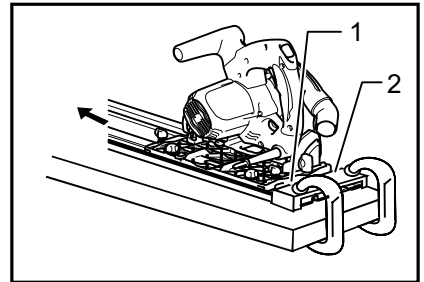

21 007686

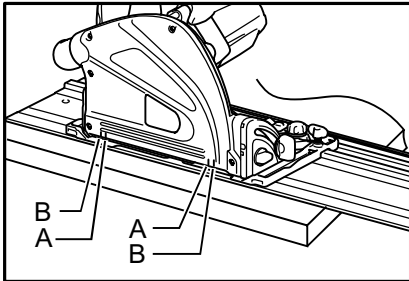

22 007678

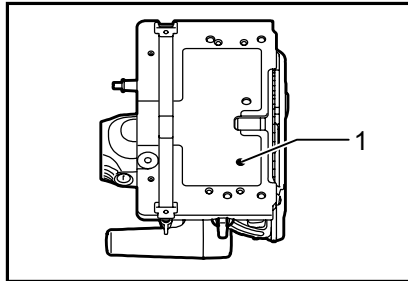

23 007667

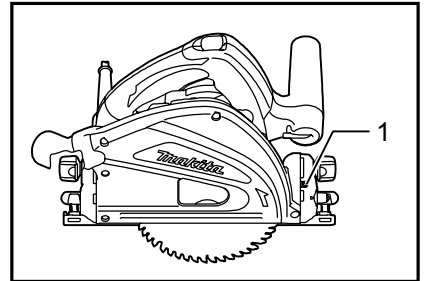

24 007668

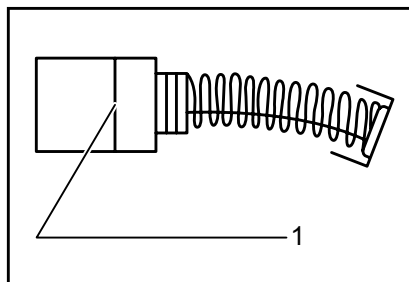

25 001145

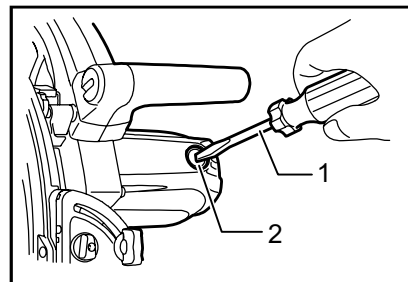

26 007676

ČESKÝ (originální návod k obsluze)

Legenda všeobecného vyobrazení

1-1. Upínací šroub	9-2. Spoušť	16-1. Odsavač prachu
1-2. Dolní koncová zarážka kotouče	10-1. Otočný volič otáček	16-2. Prachový otvor
2-1. Tlačítko rychlého zastavení	11-1. Imbusový klíč	18-1. Stavěcí šrouby
3-1. Tlačítko rychlého zastavení	12-1. Odjišťovací tlačítko	19-1. Posuvná páčka
4-1. Upínací šrouby	12-2. Pojistná páčka	20-1. Podélné pravítko (Vodicí pravítko)
4-2. Základna nástroje	13-1. Pojistná páčka	21-1. Zadní hrana základny nástroje
5-1. Pozitivní zarážka	14-1. Imbusový klíč	21-2. Pevná zarážka
6-1. Páčka	14-2. Zámek hřídele	23-1. Regulační šroub pro 90 °
7-1. Posuvná páčka úhlu úkosu	15-1. Šroub s šestihrannou hlavou	24-1. Regulační šroub pro 45 °
8-1. Základna	15-2. Vnější příruba	25-1. Mezní značka
8-2. Ryska řezání	15-3. Pilový list	26-1. Šroubovák
9-1. Odjišťovací tlačítko	15-4. Vnitřní příruba	26-2. Víčko držáku uhlíku

TECHNICKÉ ÚDAJE

Model	SP6000	
Průměr listu	165 mm	
Max. hloubka řezu	pod úhlem 90°	56 mm
	pod úhlem 45°	40 mm
	pod úhlem 48°	38 mm
Otáčky naprázdno (min ⁻¹)	2 000 - 5 200	
Celková délka	341 mm	
Hmotnost netto	4,4 kg	
Třída bezpečnosti	II/II	

- Vzhledem k neustálému výzkumu a vývoji zde uvedené technické údaje podléhají změnám bez upozornění.
- Technické údaje se mohou pro různé země lišit.
- Hmotnost podle EPTA – Procedure 01/2003

ENE067-1

ENG214-2

Určení nástroje

Nástroj je určen speciálně k provádění zapichovacích řezů. Kromě toho lze provádět podélné a příčné rovné řezy a úhlové pokosové řezy v dřevě při pevném kontaktu s dílem.

Pokud je nářadí vybaveno speciálním pilovým kotoučem na hliník, můžete jej použít k řezání hliníku.

ENF002-1

Napájení

Nástroj lze připojit pouze k odpovídajícímu zdroji s napětím stejným, jaké je uvedeno na typovém štítku, a může pracovat pouze s jednofázovým střídavým napětím. V souladu s evropskými normami má dvojitou izolaci a může být proto napájen ze zásuvek bez zemnicího vodiče.

ENG102-2

Pouze pro evropské země

Hluk

Typická A-vážená hladina hluku stanovená podle EN60745:

- Hladina akustického tlaku (L_{pA}): 91: dB(A)
- Hladina akustického výkonu (L_{WA}): 102 dB(A)
- Nejistota (K): 3 dB(A)

Noste ochranu sluchu

Vibrace

Celková hodnota vibrací (vektorový součet tří os) určená podle normy EN60745:

- Pracovní režim: řezání dřevotřískových desek
- Emise vibrací (a_{h1}): 2,5 m/s² nebo méně
- Nejistota (K): 1,5 m/s²

ENG901-1

- Deklarovaná hodnota emisí vibrací byla změřena v souladu se standardní testovací metodou a může být využita ke srovnávání nářadí mezi sebou.
- Deklarovanou hodnotu emisí vibrací lze rovněž využít k předběžnému posouzení vystavení jejich vlivu.

VAROVÁNÍ:

- Emise vibrací během skutečného používání elektrického nářadí se mohou od deklarované hodnoty emisí vibrací lišit v závislosti na způsobu použití nářadí.
- Na základě odhadu vystavení účinkům vibrací v aktuálních podmínkách zajistíte bezpečnostní opatření k ochraně obsluhy (vezměte v úvahu všechny části pracovního cyklu, mezi něž patří kromě doby pracovního nasazení i doba, kdy je nářadí vypnuto nebo pracuje ve volnoběhu).

Prohlášení ES o shodě

Společnost Makita Corporation jako odpovědný výrobce prohlašuje, že následující zařízení Makita:

popis zařízení:

Zapichovací okružní pila

č. modelu/ typ: SP6000

vychází ze sériové výroby

a vyhovuje následujícím evropským směrnicím:

98/37/ES do 28. prosince 2009 a 2006/42/ES od

29. prosince 2009

Zařízení bylo rovněž vyrobeno v souladu s následujícími normami či normativními dokumenty:

EN60745

Technická dokumentace je k dispozici u našeho autorizovaného zástupce v Evropě:

Makita International Europe Ltd,

Michigan, Drive, Tongwell,

Milton Keynes, MK15 8JD, England

30. ledna 2009



Tomoyasu Kato
ředitel

Makita Corporation
3-11-8, Sumiyoshi-cho,
Anjo, Aichi, JAPAN

000230

GEA010-1

Obecná bezpečnostní upozornění k elektrickému nářadí

⚠ UPOZORNĚNÍ Přečtěte si všechna bezpečnostní upozornění a pokyny. Při nedodržení upozornění a pokynů může dojít k úrazu elektrickým proudem, požáru nebo vážnému zranění.

Všechna upozornění a pokyny si uschovejte pro budoucí potřebu.

GEB031-1

Zvláštní bezpečnostní zásady

NEDOVOLTE, aby pohodlnost nebo pocit znalosti výrobku (získaný na základě předchozího použití) vedl k zanedbání dodržování bezpečnostních pravidel platných pro okružní pilu. Budete-li tento nástroj používat nebezpečným nebo nesprávným způsobem, můžete utrpět vážné zranění.

Nebezpečí:

1. **Udržujte ruce mimo oblast řezání a kotouče. Druhou ruku držte na pomocném držadle nebo krytu motoru.** Budete-li pilu držet oběma rukama, nemůžete si pořezat ruce.
2. **Nevkládejte ruce pod zpracovávaný díl nebo základnu nástroje.** Kryt vás nechrání před

dotykem kotouče z dolní strany. Neodstraňujte odřezaný materiál, pokud se pohybuje kotouč.

UPOZORNĚNÍ: Kotouče po vypnutí nástroje dobíhají. Před uchopením uřezaného materiálu počkejte, dokud se kotouč nezastaví.

3. **Nastavte hloubku řezu na tloušťku dílu.** Pod dílem by měl být viditelný méně než jeden celý zub pilového kotouče.
4. **Nikdy nedržte řezaný díl v ruce ani si jej nepokládejte na nohy. Uchytěte díl ke stabilní podložce.** Je důležité zajistit řádné upevnění dílu, aby se omezilo na minimum riziko ohrožení těla, zachycení kotouče nebo ztráty kontroly.

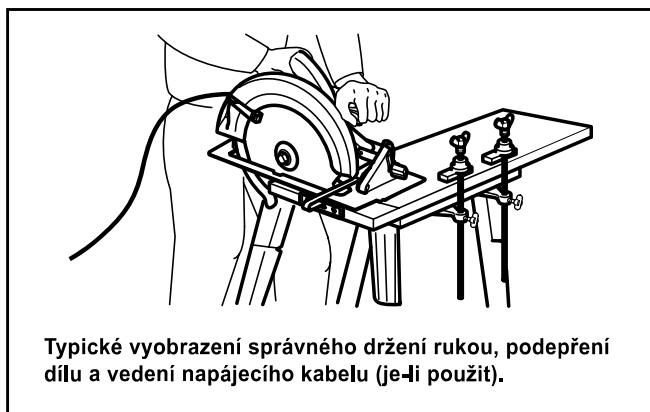

Typické vyobrazení správného držení rukou, podepření dílu a vedení napájecího kabelu (je-li použit).

000157

5. **Při provádění operací, kdy se může řezný nástroj dotknout skrytého vedení nebo vlastního napájecího kabelu, držte elektrický nástroj za izolovaná místa.** V případě styku s vodičem pod napětím se dostanou pod napětí také obnažené kovové díly elektrického nástroje a tyto mohou způsobit zranění elektrickým proudem.
6. **Při rozřezávání vždy používejte podélné pravítko nebo přímé vodítko.** Zlepšuje se tak přesnost řezu a snižuje riziko zachycení kotouče.
7. **Vždy používejte kotouče správné velikosti a tvaru (diamantové versus kruhové) otvoru.** Kotouče neodpovídající upínacímu systému pily se budou pohybovat výstředně a způsobí ztrátu kontroly nad nástrojem.
8. **Nikdy nepoužívejte poškozené nebo nesprávné podložky nebo šroub kotouče.** Podložky a šroub kotouče jsou navrženy speciálně pro tuto pilu a zajišťují optimální funkci a provozní bezpečnost.
9. **Příčiny a prevence zpětného rázu:**
 - Zpětný ráz je náhlá reakce na skřípnutý, zachycený nebo nesprávně seřizený pilový kotouč, která způsobuje nekontrolované zvednutí pily z dílu a jeho vržení směrem k obsluze.
 - Je-li kotouč sevřen nebo pevně zachycen uzavřením spáry, dojde k zastavení kotouče a reakce motoru vrhne jednotku s velkou

rychlostí směrem k obsluze.

- Pokud se kotouč v řezu zkroutí nebo vychýlí, mohou se zuby na zadním okraji kotouče zařezat do horního povrchu dřeva, čímž dojde ke zvednutí kotouče ze spáry a vrhnutí nástroje směrem o obsluze.

Zpětný ráz je důsledkem špatného použití pily a/nebo nesprávných pracovních postupů či podmínek. Lze se mu vyhnout přijetím odpovídajících opatření, která jsou uvedena níže.

- **Pilu držte pevně oběma rukama. Paže umístěte tak, abyste byli schopni odolat silám vznikajícím při zpětném rázu. Tělo udržujte na straně od nástroje. Nestůjte přímo za kotoučem.** Zpětný ráz by mohl způsobit vrhnutí pily zpět. Pokud pracovník přijme odpovídající opatření, je schopen kontrolovat síly vznikající při zpětném rázu.
- **Pokud kotouč vážne nebo z jakéhokoliv důvodu chcete přerušit řezání, uvolněte spoušť a držte pilu bez pohybu v materiálu, dokud se kotouč úplně nezastaví. Nikdy pilu nevytahujte z materiálu ani jej netahejte směrem zpět, je-li v pohybu kotouč. V opačném případě může dojít ke zpětnému rázu.** Zjistěte příčinu vážnutí kotouče a přijměte odpovídající nápravná opatření.
- **Spouštíte-li pilu opakovaně v dílu, umístěte pilový kotouč do středu drážky a zkontrolujte, zda zuby kotouče nejsou zakousnuty do materiálu.** Pokud pilový kotouč vážne, může se při opakovaném spuštění pily zvednout nebo vystřelit z dílu.
- **Velké desky podepřete, abyste omezili na minimum riziko skřípnutí kotouče a zpětného rázu.** Velké desky mají tendenci převěšovat se svojí vlastní váhou. Podpěry je nutno umístit pod panel na obou stranách v blízkosti ryzky řezu a okraje desky.

Omezení rizika skřípnutí kotouče a zpětného rázu. Pokud řezání vyžaduje vedení pily po povrchu dílu, měla by se pila nacházet na větší části dílu a nikoliv na menší odpadající části dílu.

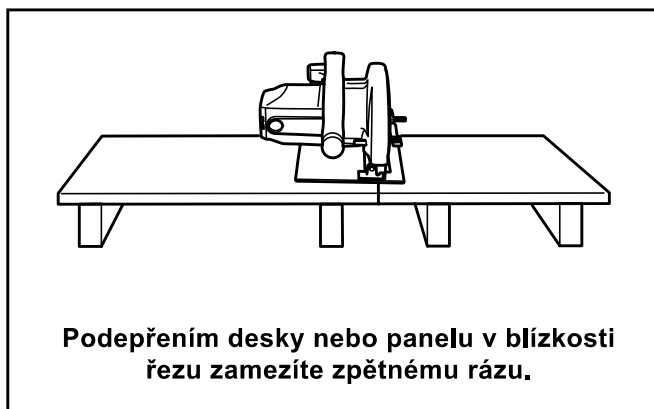

000154

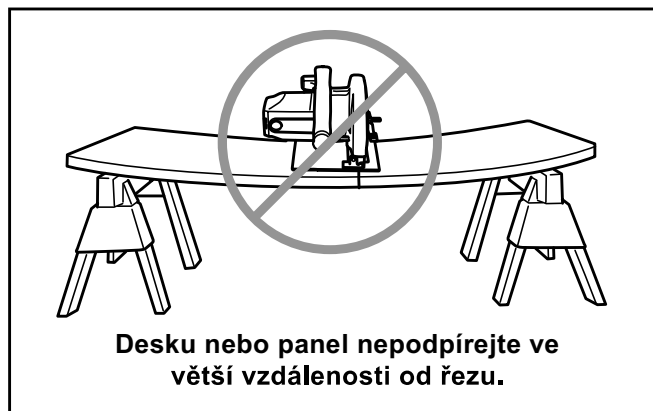

000156

- **Nepoužívejte tupé nebo poškozené kotouče.** Nenaostřené nebo nesprávně nastavené kotouče řezou úzkou drážku, čímž dochází k nadměrnému tření, vážnutí kotouče a zpětnému rázu. Udržujte kotouč ostrý a čistý. Pryž a pryskyřice zatvrdnutá na kotouči pilu zpomaluje a zvyšuje potenciální riziko zpětného rázu. Při čištění z pily nejdříve demontujte kotouč a poté jej vyčistěte prostředkem na odstraňování pryže a pryskyřice, horkou vodou nebo petrolejem. Nikdy nepoužívejte benzín.
- **Před zahájením řezání musí být dotaženy a zajištěny pojistné páčky nastavení hloubky a úkosu.** Dojde-li během řezání ke změně nastavení kotouče, kotouč může vážnout a může vzniknout zpětný ráz.
- **Při provádění „zapichovacího řezu“ do stávajících stěn nebo jiných uzavřených míst zachovávejte zvýšenou opatrnost.** Vychýlující kotouč se může zařezat do předmětů, které mohou způsobit zpětný ráz.
- **Nástroj VŽDY držte pevně oběma rukama. NIKDY neumísťujte ruce, nohy nebo jakoukoliv jinou část těla pod základnu nástroje nebo za pilu, zejména při příčném řezání.** Dojde-li ke zpětnému rázu, může pila snadno odskočit směrem zpět přes vaše ruce a způsobit vám tak vážné poranění.

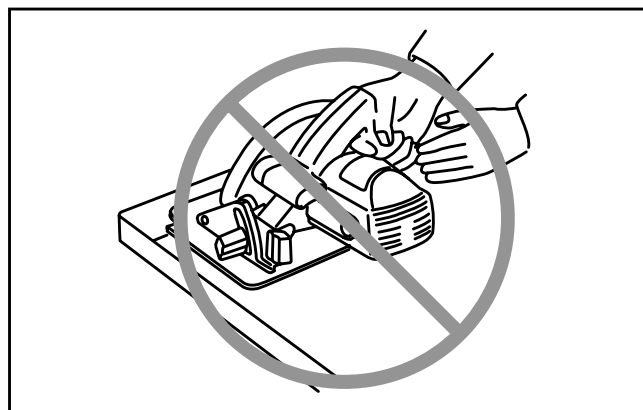

000194

- **Nikdy na pilu nevyvíjejte příliš velkou sílu. Příliš velký tlak na pilu může způsobit nerovné řezy, snížení přesnosti a možný zpětný ráz.** Pilu tlačte dopředu takovou rychlostí, aby kotouč řezal bez zpomalení.
10. **Před každým použitím zkontrolujte řádné uzavření krytu. Neprovozujte pilu, pokud se kryt nepohybuje volně a okamžitě neuzavře kotouč. Nikdy neupínejte ani neuchycujte kryt tak, aby zůstal kotouč nechráněný.** Pokud pilu náhodně upustíte, může se kryt ohnout. Zkontrolujte, zda se kryt volně pohybuje a zda se ve všech úhlech a hloubkách řezu nedotýká kotouče ani žádné jiné součásti.
 11. **Zkontrolujte funkci a stav vratné pružiny krytu. Pokud kryt a pružina nepracují správně, musí být před zahájením provozu opraveny.** Kryt se může pohybovat pomalu z důvodu poškozených dílů, lepkavých usazenin nebo nahromadění odpadního materiálu.
 12. **Zajistěte, aby se vodící lišta pily při provádění zapichovacího řezu, kdy není úhel sklonu kotouče nastaven na 90°, neposunula.** Postranní posunutí kotouče způsobí ohnutí a pravděpodobně i zpětný ráz.
 13. **Před položením pily na pracovní stůl nebo podlahu se vždy přesvědčte, zda kryt zakrývá kotouč.** Nechráněný dobíhající kotouč způsobí pohyb nástroje směrem zpět, při kterém pila pořeže všechny předměty v cestě. Nezapomeňte, že zastavení kotouče po uvolnění spínače trvá určitou dobu.
 14. **Při řezání vlhkého dřeva, tlakově impregnovaného dřeva nebo dřeva obsahujícího suky postupujte se zvýšenou opatrností.** Rychlost řezání upravte tak, aby byl zajištěn plynulý pohyb nástroje bez snížení otáček kotouče.
 15. **Neřežte hřebíky.** Před zahájením řezání zkontrolujte a odstraňte z dřeva všechny případné hřebíky.
 16. **Širší stranu základny pily položte na tu část dílu, která je pevně podepřena a nikoliv na část, která po provedení řezu odpadne.** Příklad na obrázku 1 ilustruje **SPRÁVNÝ** způsob odřezání konce desky a obrázek 2 **NESPRÁVNÝ** způsob. Pokud je díl krátký nebo malý, upněte jej. **NIKDY NEDRŽTE KRÁTKÉ DÍLY RUKOU!**

Fig. 1

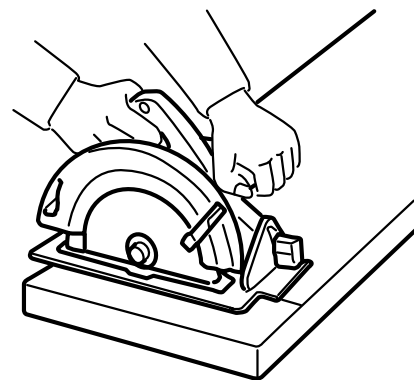

000147

Fig. 2



000150

17. **Nikdy se nepokoušejte řezat okružní pilou uchycenou vzhůru nohama ve svěráku. Tento postup je mimořádně nebezpečný a může způsobit vážné nehody.**

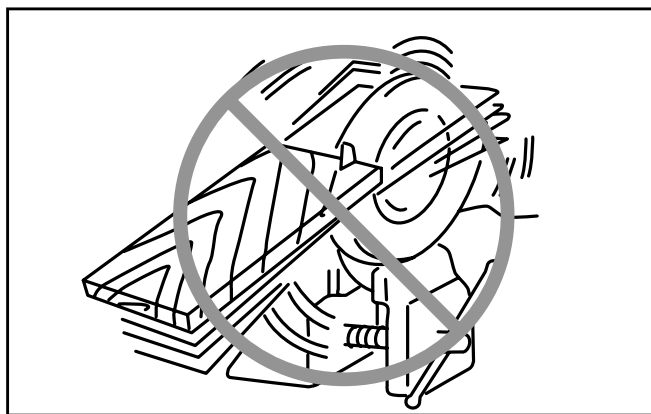

000029

18. **Některé materiály obsahují chemikálie, které mohou být jedovaté. Dávejte pozor, abyste je nevdechovali nebo se jich nedotýkali. Přečtěte si bezpečnostní materiálové listy dodavatele.**
19. **Nezastavujte pilové kotouče vyvinutím postranního tlaku.**
20. **Vždy používejte kotouče doporučené v této příručce. Nepoužívejte žádné brusné kotouče.**
21. **Při používání nástroje noste protiprachovou masku a ochranu sluchu.**

TYTO POKYNY USCHOVEJTE.

⚠VAROVÁNÍ:

NESPRÁVNÉ POUŽÍVÁNÍ nebo **nedodržování bezpečnostních zásad uvedených v tomto návodu může vést k vážnému zranění.**

POPIS FUNKCE

⚠POZOR:

- Před nastavováním nástroje nebo kontrolou jeho funkce se vždy přesvědčte, že je vypnutý a vytažený ze zásuvky.

Nastavení hloubky řezu

Fig.1

⚠POZOR:

- Po nastavení hloubky řezu vždy pevně dotáhněte upínací šroub.

Uvolněte upínací šroub na vodítku pro nastavení hloubky a přesuňte dolní koncovou zarážku kotouče na požadovanou hloubku na měřicí desce. Na požadované hloubce řezu dotáhněte pevně upínací šroub.

Chcete-li dosáhnout čistších a bezpečnějších řezů, nastavte hloubku řezu tak, aby pod řezaný díl nevyčníval více než jeden zub listu. Použití správných hloubek řezu pomáhá omezovat nebezpečí ZPĚTNÝCH RÁZŮ, které mohou způsobit zranění.

POZNÁMKA:

- Nastavením dolní koncové zarážky kotouče na požadovanou hloubku na měřicí desce se nastavuje hrubá hloubka řezu. Přesnou hloubku řezu lze nastavit na základě měření skutečného vyčnívání pilového kotouče pod základnu nástroje.

Tlačítko rychlého zastavení pro hloubku řezu 2 až 3 mm při použití vodící kolejnice (příslušenství)

Fig.2

Tento nástroj je vybaven tlačítkem rychlého zastavení pro hloubku řezu 2 až 3 mm při použití vodící kolejnice. Tlačítko je umístěno na skříni převodovky vedle zadního držadla. Používá se jako prevence roztržení hran řezu v dílu. Nejdříve proveďte 2 až 3 mm hluboký výchozí řez a při dalším průchodu řežte s obvyklou hloubkou.

Chcete-li provést řez o hloubce 2 až 3 mm, přesuňte tlačítko směrem k pilovému kotouči. Tento postup je výhodný jako prevence roztržení hran řezu v dílu.

Chcete-li z této hloubky řezu přejít na volnou hloubku řezu, stačí tlačítko přesunout zpět.

Fig.3

Šikmé řezání

Fig.4

Sklopení doprava

Fig.5

Otočte pozitivní zarážku tak, aby šipka na zarážce směřovala do jedné ze dvou poloh (svisle pro 22,5°, vodorovně pro 45°). Povolte upínací šrouby vepředu a vzadu. Poté sklápějte základnu nástroje, dokud se nezastaví a zajistěte základnu upínacími šrouby.

Chcete-li nastavit úhel úkosu 48°, přesuňte páčku do polohy 48° co nejdále to půjde. Otočte pozitivní zarážku tak, aby šipka na zarážce byla ve vodorovné poloze. Poté sklápějte základnu nástroje, dokud se nezastaví a zajistěte základnu upínacími šrouby.

Fig.6

Sklopení doleva

Fig.7

Nástroj lze sklopit na levý úhel úkosu 1°. Chcete-li nastavit levý úhel úkosu 1°, povolte upínací šrouby vepředu a vzadu, sklopte držadlo nástroje mírně doprava a současně posuňte dvě posuvné páčky úhlu úkosu ve směru šipky, která je označena symbolem -1. Držte tyto dvě páčky současně stisknuté a sklopte držadlo nástroje doleva. Zajistěte základnu upínacími šrouby.

POZNÁMKA:

- Při návratu kotouče na pravý úhel se páčka přesune sama do polohy 0°.

Zaměřování

Fig.8

Použití nástroje bez vodící kolejnice (příslušenství)

Požadujete-li přímé řezy, vyrovnejte polohu A na přední straně základny s rýskou řezání. Pokud chcete provádět šikmé řezy 45°, vyrovnejte s rýskou řezání polohu B.

Použití nástroje s vodící kolejnici (příslušenství)

Požadujete-li jak přímé tak šikmé 45° řezy, vždy vyrovnejte polohu A na přední straně základny s rýskou řezání.

Zapínání

Fig.9

⚠POZOR:

- Před připojením nástroje do zásuvky vždy zkontrolujte, zda spoušť funguje správně a po uvolnění se vrací do vypnuté polohy.

Jako prevence náhodného stisknutí spouště je k dispozici odjišťovací tlačítko. Chcete-li nástroj uvést do chodu, zamáčkněte odjišťovací tlačítko a stiskněte spoušť. Chcete-li nástroj vypnout, uvolněte spoušť.

Otočný volič rychlosti

Fig.10

Otáčky nástroje lze otáčením regulačního knoflíku plynule seřizovat mezi 2 000 až 5 200 otáčkami za minutu. Vyšší rychlosti se dosahuje, pokud voličem otáčíte ve směru číslice 6; nižší rychlost dosáhnete,

otáčíte-li ve směru číslice 1.

Odpovídající rychlost pro řezaný díl zvolte pomocí tabulky. Rychlost se však může lišit podle typu nebo tloušťky zpracovávaného materiálu. Obecně platí, že vyšší rychlosti umožňují rychlejší řezání dílů, ale současně dochází ke zkrácení životnosti listu.

Počet	min ⁻¹
1	2 000
2	2 200
3	3 100
4	4 000
5	4 900
6	5 200

007677

⚠ POZOR:

- Otočným voličem rychlosti lze otáčet pouze do polohy 6 a zpět do polohy 1. Voličem neotáčejte silou za polohu 6 nebo 1. Mohlo by dojít k poruše funkce regulace otáček.
- Otočný volič otáček není určen pro nízkootáčkové pilové kotouče, ale k dosažení rychlosti, která je vhodná pro zpracovávaný materiál. Používejte pouze pilové kotouče, které jsou určeny pro minimální otáčky 5 200 min⁻¹.

Následující funkce a vlastnosti elektronických nástrojů umožňují jejich snadné provozování.

Ochrana proti přetížení

Je-li nástroj přetížen a hodnota proudu překročí určitou úroveň, nástroj se automaticky vypne, aby se chránil motor.

Nastavení konstantní rychlosti

Elektronický regulátor rychlosti pro dosažení konstantní rychlosti. Pomocí této funkce lze získat hladký povrch, protože se rychlost otáčení udržuje na konstantní hodnotě i při zatížení.

Funkce měkkého spuštění

Měkké spuštění potlačením počátečního rázu.

MONTÁŽ

⚠ POZOR:

- Než začnete na nástroji provádět jakékoliv práce, vždy se předtím přesvědčte, že je vypnutý a vytažený ze zásuvky.

Uložení imbusového klíče

Fig.11

Imbusový klíč se ukládá na nástroji. Chcete-li imbusový klíč použít, stačí jej vytáhnout.

Chcete-li uložit imbusový klíč, položte jej na rukojeť a zasuněte co nejdále dovnitř.

Demontáž a instalace pilového kotouče

⚠ POZOR:

- Nepoužívejte pilové kotouče nespĺňující technické parametry uvedené v této příručce.
- Používejte pouze pilové kotouče, které jsou určeny pro minimální otáčky 5 200 min⁻¹.
- Dbejte, aby byl list nainstalován tak, aby na přední straně nástroje směřovaly zuby nahoru.
- Při instalaci a demontáži listu používejte pouze klíč Makita.

Chcete-li demontovat kotouč, zamáčknutím odjišťovacího tlačítka odblokujte horní koncovou zarážku.

Fig.12

Otočte pojistnou páčku tak, aby byla hlava pily zablokována v poloze pro výměnu kotouče.

Fig.13

Stiskněte a přidržte odjišťovací tlačítko, otočte pojistnou páčku a spustte držadlo dolů tak, aby pojistný čep zapadl do drážky vytvořené pojistnou páčkou a vodičkem pro nastavení hloubky s měřicí deskou. Dbejte, aby pojistný čep zapadl do drážky.

Stiskněte úplně zámek hřídele tak, aby se kotouč neotáčel, a poté pomocí klíče povolte šroub s šestihrannou hlavou proti směru hodinových ručiček. Následně demontujte šroub s šestihrannou hlavou, vnější přírubu a kotouč.

Fig.14

Při instalaci listu použijte opačný postup demontáže. **DBEJTE NA ŘÁDNÉ DOTAŽENÍ ŠROUBU S ŠESTIHRANNOU HLAVOU VE SMĚRU HODINOVÝCH RUČIČEK.**

Fig.15

Připojení odsavače prachu

Fig.16

K zajištění čistoty během řezání připojte k nástroji odsavač prachu Makita. Připojte k prachovému otvoru hadici odsavače prachu, jak je ilustrováno na obrázku.

PRÁCE

Řezání úseku (běžné řezání)

⚠ POZOR:

- Nástroj zlehka posunujte dopředu po přímé rýsce. Pokud na nástroj budete tlačit nebo jej zkroutíte, dojde k přehřátí motoru a nebezpečnému zpětnému rázu s rizikem těžkého zranění.
- Při řezání a zejména při zahajování řezu nikdy nevkládejte žádnou část svého těla pod základnu nástroje. V opačném případě se můžete vážně poranit. Kotouč je pod základnou nástroje nekrytý.

Uchopte pevně nástroj. Nástroj je vybaven přední rukojetí a zadním držadlem. Použijte obojí k pevnému uchopení nástroje. Budete-li pilu držet oběma rukama,

nemůžete si ruce pořezat kotoučem. Ustavte přední stranu základny na řezaný díl bez toho, aby došlo ke kontaktu s kotoučem. Poté zamáčkněte odjišťovací tlačítko, nástroj zapněte a počkejte, dokud kotouč nedosáhne plných otáček. Nyní pomalu tlačte dolů hlavu pily na přednastavenou hloubku řezu a jednoduše posunujte nástroj dopředu po povrchu dílu. Udržujte jej rovně a pomalu posunujte až do ukončení řezu.

Chcete-li dosáhnout čistých řezů, udržujte přímou dráhu řezu a rovnoměrnou rychlost posunu. Pokud řez nesleduje přesně dráhu zamýšleného řezu, nepokoušejte se o otočení nebo násilné přesunutí nástroje zpět na rysku řezu. V opačném případě by mohlo dojít k ohnutí kotouče, nebezpečnému zpětnému rázu a potenciálnímu vážnému poranění. Uvolněte spínač, počkejte na zastavení kotouče a poté nástroj vytáhněte. Ustavte nástroj na novou dráhu řezu a zahajte řez znovu. Pokuste se vyvarovat takového umístění nástroje, při kterém je obsluha vystavena odletujícím materiálům.

Fig.17

Použití nástroje s vodící kolejničí (příslušenství)

Fig.18

Umístěte nástroj na zadní konec vodící kolejniče. Otočte dva stavěcí šrouby na základně nástroje tak, aby se nástroj posunoval hladce bez klepání. Uchopte pevně nástroj. Nástroj je vybaven přední rukojetí a zadním držadlem. Použijte obojí k pevnému uchopení nástroje. Spustěte nástroj, zatlačte jej na přednastavenou hloubku řezu a proveďte řez podle chrániče proti roztřepení po celé délce. Okraj chrániče proti roztřepení odpovídá hraně řezu.

Při šikmém řezání pomocí vodící kolejniče přesuňte posuvnou páčku na základně nástroje tak, aby nástroj nepadal na bok.

Fig.19

Přesuňte posuvnou páčku na základně nástroje ve směru šipky tak, aby se zajistila v drážce vodící kolejniče.

Podélné pravítko (vodící pravítko) (příslušenství)

Fig.20

Praktické podélné pravítko umožňuje provádění vysoce přesných přímých řezů. Jednoduše posuňte podélné pravítko těsně k boku dílu a zajistěte jej v této poloze pomocí šroubů na přední a zadní straně základny. Pravítko také umožňuje opakované provádění řezů se stejnou šířkou.

Při převrácení podélného pravítka (vodícího pravítka) toto slouží také jako pomocná základna nástroje.

Zapichování (vyřezávání)

Fig.21

VAROVÁNÍ:

- Má-li být zamezeno zpětným rázům, dodržujte následující pokyny.

Použití nástroje bez vodící kolejniče

Umístěte nástroj na díl tak, že se zadní hrana základny nástroje nachází proti pevné zarážce nebo ekvivalentu stanovenému operátorem.

Použití nástroje s vodící kolejničí

Umístěte nástroj na vodící kolejniči tak, že se zadní hrana základny nástroje nachází proti pevné zarážce nebo ekvivalentu uchycenému na vodící kolejniči.

Držte nástroj pevně jednou rukou za přední rukojeť a druhou rukou za držadlo nástroje. Poté zamáčkněte odjišťovací tlačítko, nástroj zapněte a počkejte, dokud kotouč nedosáhne plných otáček. Nyní pomalu tlačte dolů hlavu pily na přednastavenou hloubku řezu a jednoduše posunujte nástroj dopředu do požadované polohy zapichování.

POZNÁMKA:

- Značky na boku krytu kotouče označují absolutní přední a absolutní zadní body řezání pilového kotouče (A pro průměr 160 mm a B pro průměr 165 mm) při maximální hloubce řezu a použití vodící kolejniče.

Fig.22

Vodící zařízení (příslušenství)

Měřidlo pokosu (příslušenství) umožňuje provádění přesných pokosových řezů s daným úhlem a dokončovacích prací.

Pomocí svorky (příslušenství) se zajišťuje pevné uchycení dílu na pracovním stole.

ÚDRŽBA

POZOR:

- Než začnete provádět kontrolu nebo údržbu nástroje, vždy se přesvědčte, že je vypnutý a vytažený ze zásuvky.

Nastavení přesnosti pro 90° a 45° řez (svislý řez a 45° řez)

Toto seřízení bylo provedeno u výrobce. Pokud však není seřízení správné, otáčejte pomocí imbusového klíče stavěcími šrouby a kontrolujte úhel kotouče (90° nebo 45°) vzhledem k základně pomocí trojúhelníkového pravítka, příložného úhelníku, apod.

Fig.23

Fig.24

POZNÁMKA:

- Nastavení přesnosti pro řez 22,5°, 48° a -1° nelze provést.

Výměna uhlíků

Fig.25

Uhlíky pravidelně vyjímejte a kontrolujte. Jsou-li opotřebené až po mezní značku, vyměňte je. Uhlíky musí být čisté a musí volně zapadat do svých držáků. Oba uhlíky je třeba vyměňovat současně. Používejte výhradně stejné uhlíky.

Pomocí šroubováku odšroubujte víčka uhlíků. Vyjměte opotřebené uhlíky, vložte nové a zašroubujte víčka nazpět.

Fig.26

Kvůli zachování BEZPEČNOSTI a SPOLEHLIVOSTI výrobku musí být opravy a veškerá další údržba či seřizování prováděny autorizovanými servisními středisky firmy Makita a s použitím náhradních dílů Makita.

PŘÍSLUŠENSTVÍ

POZOR:

- Pro váš nástroj Makita, popsany v tomto návodu, doporučujeme používat toto příslušenství a nástavce. Při použití jiného příslušenství či nástavců může hrozit nebezpečí zranění osob. Příslušenství a nástavce lze používat pouze pro jejich stanovené účely.

Potřebujete-li bližší informace ohledně tohoto příslušenství, obraťte se na vaše místní servisní středisko firmy Makita.

- Pilové kotouče
- Vodicí kolejnice
- Podélné pravítko (Vodicí pravítko)
- Měřidlo pokosu
- Svorka
- Imbusový klíč
- Sestava desek pro vodicí kolejnici
- Sestava pryžových desek pro vodicí kolejnici
- Sestava polohových desek pro vodicí kolejnici

Makita Corporation Anjo, Aichi, Japan