

NÁVOD NA POUŽÍVANIE

SUŠIČKA



Pred inštaláciou si pozorne prečítajte tieto pokyny. Inštalácia tak bude jednoduchšia a bude zaručené, že produkt je nainštalovaný správne a bezpečne. Uchovajte si tieto pokyny v blízkosti produktu na budúce použitie.

SLOVENČINA

RC8TV9AV*N



MFL71887412
Rev.00_122021

www.lg.com

Copyright © 2021 LG Electronics Inc. Všetky práva vyhradené

OBSAH

Tento návod na používanie môže obsahovať obrazový materiál a obsah, ktoré sa líšia od modelu, ktorý ste si zakúpili.

Tento návod podlieha revízii vykonanej výrobcom.

STAROSTLIVOSŤ O ŽIVOTNÉ PROSTREDIE

Environmentálne a ekonomické tipy	5
Energetická spotreba.....	5
Zneškodnenie starého spotrebiča	6
Likvidácia obalového materiálu.....	6
Táto sušička obsahuje chladiace plyny.....	6

BEZPEČNOSTNÉ POKYNY

PRED POUŽITÍM SI PREČÍTAJTE VŠETKY POKYNY	7
Bezpečnostné upozornenia	7

VAROVANIE	8
Technická bezpečnosť	8
Maximálna kapacita	10
Inštalácia	10
Prevádzka	11
Údržba	12
Likvidácia	13

PREVÁDZKA

Ovládací panel	14
Prvky kontrolného panela	14
Zobrazenie času a stavu	15
Základná prevádzka	17
Sušenie oblečenia	17
Príprava oblečenia	20
Triedenie bielizne	20
Kontrola štítkov na oblečení	20
Kontrola oblečenia pred naložením.....	21
Tabuľka programov	22
Sprievodca programom senzorového sušenia.....	22
Sprievodca programom Časovaného sušenia.....	24
Ďalšia možnosť	25
Ďalšie možnosti a funkcie	27

Odložený štart	27
Ochrana proti pokrčeniu	27
Úroveň sušenia	27
Zapnutie/vypnutie pípnutia	28
EcoHybrid	28
Osvetlenie bubna	28
Viac času / menej času	28
Detská poistka	28
Sušenie na sušiaci	29

INTELISTENTNÉ FUNKCIE

Aplikácia LG ThinQ	31
Funkcie aplikácie LG ThinQ	31
Pred použitím aplikácie LG ThinQ	31
Inštalovanie aplikácie LG ThinQ	32
Aktivácia pripojenia k sieti	33
Používanie spotrebiča na diaľku	33
Deaktivácia pripojenia k sieti	34
Špecifikácie rádiového zariadenia	34
Vyhlasenie o typovom schválení pre oblasť EÚ	34
Smart Diagnosis	35
Použitie LG ThinQ k diagnostike problémov	35
Použitie zvukovej diagnostiky k diagnostike problémov	35

ÚDRŽBA

Čistenie po každom sušení	37
Čistenie filtra na zachytávanie textilného prachu	37
Vyprázdenie nádoby na vodu	39
Pravidelné čistenie spotrebiča	41
Utieranie snímača vlhkosti	41
Čistenie mriežky prívodu chladného vzduchu	41
Vypustenie zvyšnej kondenzovanej vody	41
Používanie funkcie čistenia bubna	42
Používanie funkcie čistenia kondenzátora	43

RIEŠENIE PROBLÉMOV

Pred volaním do servisného strediska	45
Chybové hlásenia	45
Prevádzka	46
Výkon	47
Zápach	50

Wi-Fi	51
-------------	----

INŠTALÁCIA

Požiadavky na miesto inštalácie	53
Umiestnenie inštalácie	53
Vetranie	54
Okolité teplota	54
Zapojenie do elektrickej siete	54
Vodorovné vyrovnanie spotrebiča	55
Kontrola vyrovnania.....	55
Nastavenie a vyrovnanie spotrebiča.....	55
Obrátenie otvárania dvierok.....	55
Pokyny pre stohovanie	58
Stohovacia súprava.....	58
Postup inštalácie	58
Inštalácia voliteľnej odtokovej hadice.....	60

DODATOK

Katalógový list	61
Delegované nariadenie Komisie (EÚ) č. 392/2012	61
Názvy dielov a príslušenstva	63
Pohľad spredu	63
Dostupné príslušenstvo	64
Technické údaje.....	65
Poznámka pre skúšobné ústavy.....	65
Technické údaje.....	65
Spotreba v úspornom režime	66
Ďalšie informácie	67
Informácie o LED svetle.....	67
Informácie o softvéri typu Open Source	67

Energetická spotreba

- Spotrebič dosahuje najlepší výkon pri izbovej teplote 23 °C.
- Vysoká atmosférická teplota a malý priestor môžu predĺžiť čas sušenia, rovnako ako zvýšiť spotrebu energie.
- Spotrebu energie môže ovplyvniť hmotnosť náplne. Aby ste svoj spotrebič čo najlepšie využili, vložte maximálne množstvo oblečenia pre konkrétny program.
- Do spotrebiča nevkladajte premočené oblečenie. V opačnom prípade bude trvať dlho, kým sa oblečenie vysuší, a stúpne aj spotreba energie. Oblečenie poriadne vyžmýkajte predtým, ako ho vložíte do spotrebiča.
- Ak oblečenie počas prania nevyžmýkate pri vysokých otáčkach, spotreba energie a čas sušenia sa zvýšia. Ak dôjde k zrolovaniu veľkých posteľných plachiet alebo prešívanych prikrývok, nemusia sa v dôsledku nerovnomerného prúdenia vzduchu vysušiť rovnomerne. Ak ich chcete poriadne vysušiť, v polovici programu ich vyberte a znova vložte do sušičky.
- Otvorte dvierka a skontrolujte, či je filter textilného prachu čistý. Ak je filter plný textilného prachu, čas sušenia bude dlhší ako obvykle.

Environmentálne a ekonomické tipy

Zneškodnenie starého spotrebiča



- Tento symbol prečiarknutého odpadkového koša na kolieskach znamená, že odpad z elektrických a elektronických zariadení (WEEE) musí byť zneškodnený samostatne od komunálneho odpadu.
- Staré elektrické produkty môžu obsahovať nebezpečné latky, preto správne zneškodnenie vášho starého spotrebiča pomôže zabrániť potenciálnym negatívnym dopadom na prostredie a ľudské zdravie. Váš starý spotrebič môže obsahovať diely, ktoré možno opätovne použiť na opravu iných produktov, a iné cenné materiály, ktoré možno recyklovať s cieľom chrániť obmedzené zdroje.
- Svoj spotrebič môžete zaniest' do predajne, kde ste produkt zakúpili, alebo sa môžete obrátiť na oddelenie odpadov miestnej samosprávy a požiadať o informácie o najbližšom zbernom mieste odpadu z elektrických a elektronických zariadení (WEEE). Najnovšie informácie platné pre vašu krajinu nájdete na stránke www.lg.com/global/recycling

Likvidácia obalového materiálu

- Odpad z obalov zlikvidujte podľa recyklačných symbolov typov materiálov. Odpad z obalov vložte do príslušných nádob na recykláciu.

Táto sušička obsahuje chladiace plyny

R290 (GWP: 3): 0,145 kg Hermeticky uzavreté.

PRED POUŽITÍM SI PREČÍTAJTE VŠETKY POKYNY

Cieľom týchto bezpečnostných pravidiel je predchádzať nepredvídaným rizikám a škodám spôsobeným nebezpečným alebo nesprávnym používaním produktu. Tieto pravidlá sú rozdelené do skupín „VAROVANIA“ a „UPOZORNENIA“, ktoré sú podrobnejšie vysvetlené nižšie.

Bezpečnostné upozornenia



Tento symbol označuje situácie a činnosti, ktoré môžu predstavovať riziká. Text označený týmto symbolom si dôkladne prečítajte a postupujte podľa pokynov, aby ste týmto rizikám predišli.



VAROVANIE

Označuje situácie, v ktorých môže mať nedodržanie pokynov za následok závažné zranenie alebo smrť.



UPOZORNENIE

Označuje situácie, v ktorých môže nedodržanie pokynov spôsobiť menej závažné zranenie alebo poškodenie spotrebiča.

VAROVANIE

VAROVANIE

Aby ste pri používaní tohto výrobku znížili riziko výbuchu, vzniku požiaru, usmrtenia, zásahu elektrickým prúdom, poranenia alebo obarenia osôb, dodržiavajte základné bezpečnostné opatrenia vrátane opatrení, ktoré sa uvádzajú nižšie.

Technická bezpečnosť



VAROVANIE - Vyhnite sa požiaru Riziko požiaru a horľavé materiály

- Dbajte na to, aby neboli vetracie otvory v kryte alebo vo vstavanej konštrukcii spotrebiča zakryté prekážkami. V opačnom prípade môže dôjsť k vzniku požiaru.
- Tento spotrebič obsahuje R290, chladivo, ktoré je šetrné k životnému prostrediu, ale je horľavé. Dbajte na to, aby nedošlo k poškodeniu chladiaceho okruhu a nepribližujte sa s otvoreným ohňom a zdrojmi vznietenia k spotrebiču.
- Toto zariadenie smú deti vo veku aspoň 8 rokov a osoby so zníženými fyzickými, zmyslovými alebo duševnými schopnosťami či s nedostatkom skúseností a znalostí používať pod dozorom alebo po poučení o bezpečnom používaní spotrebiča a za predpokladu, že prípadným rizikám porozumeli. Deťom nedovoľte hrať sa so spotrebičom. Deti nesmú bez dozoru spotrebič čistiť ani vykonávať jeho používateľskú údržbu.
- Deti mladšie ako 3 roky musia byť v dostatočnej vzdialenosti od spotrebiča, ak nie sú pod neustálym dozorom.
- V spotrebiči nesušte odevy, ktoré neboli vyprané.
- Aviváž alebo podobné výrobky sa musia používať v súlade s pokynmi uvedenými na obale aviváže.
- Z vreciek vyberte všetky predmety, napríklad zapaľovače a zápalky.

- Spotrebič nikdy nezastavujte pred skončením sušiaceho cyklu, jedine ak všetky položky rýchlo vyberiete a rozprestriete, aby sa teplo rozptýlilo.
- Spotrebič nepoužívajte na odevy, ktoré boli vyčistené priemyselnými chemikáliami.
- Položky znečistené látkami, ako je kuchynský olej, rastlinný olej, acetón, alkohol, benzín, petrolej, odstraňovače škvŕn, terpentín, vosky a odstraňovače vosku, sa pred sušením v spotrebiči musia vyprať v horúcej vode so zvýšenou dávkou pracieho prostriedku.
- Destilovanú vodu nepite. V opačnom prípade to môže mať za následok ochorenie prenášané potravou.
- Poškodený napájací kábel musí vymeniť výrobca, servisný technik výrobcu alebo podobne kvalifikovaná osoba, aby sa predišlo možnému nebezpečenstvu.
- Filter textilného prachu sa musí často čistiť.
- V okolí spotrebiča nesmie dochádzať k hromadeniu textilného prachu.
- Nestriekajte detergenty na chemické čistenie priamo na spotrebič ani spotrebič nepoužívajte na sušenie odevov, ktoré obsahujú zvyšky detergentu na chemické čistenie.
- Nesušte odevy znečistené látkami obsahujúcimi olej. Látky obsahujúce olej (vrátane jedlých olejov), ktorými sú odevy znečistené, nemožno úplne odstrániť ani po vypraní vo vode.
- Spotrebič nesmie byť napájaný pomocou externého spínacieho zariadenia ako je časovač, ani nesmie byť pripojený k obvodu, ktorý sa počas používania pravidelne zapína a vypína.
- Po dokončení sušenia alebo počas vypnutia napájania počas procesu sušenia odevy zo spotrebiča okamžite vyberte. Ponechanie sušených odevov v spotrebiči bez dozoru môže spôsobiť požiar. Odevy, ktoré sa nevyberú zo spotrebiča po sušení, môžu spôsobiť požiar. Odevy vyberte okamžite po sušení a potom odevy zaveste alebo rozložte, aby vychladli.
- Tento spotrebič je určený iba na použitie v domácnosti.

Maximálna kapacita

- Maximálna kapacita sušenia pri niektorých cykloch pre oblečenie je **8 kg (Sušiť)**.
- Odporúčaná maximálna kapacita sa môže pri jednotlivých programoch sušenia líšiť. Ak chcete dosiahnuť dobré výsledky pri sušení, ďalšie podrobnosti nájdete v časti **Tabuľka programov** v kapitole **PREVÁDZKA**.

Inštalácia

- Správnu inštaláciu, uzemnenie a nastavenie tohto spotrebiča musia vykonať kvalifikovaní servisní pracovníci v súlade s návodom na inštaláciu.
- Nikdy sa nesnažte používať spotrebič, ak je poškodený, nefunguje správne, je čiastočne rozobratý, alebo niektoré jeho časti chýbajú alebo sú porušené vrátane poškodeného kábla alebo zástrčky.
- Tento spotrebič by mali prepravovať aspoň dve osoby, ktoré ho budú bezpečne držať.
- Spotrebič neinštalujte na vlhkom a prašnom mieste. Spotrebič neinštalujte ani neskladujte vonku, ani na miestach podliehajúcim vplyvom počasia ako je priame slnečné svetlo, vietor, dážď alebo teploty pod bodom mrazu.
- Upevnite odtokovú hadicu, aby sa neuvolnila.
- Ak je napájací kábel alebo zástrčka poškodená alebo otvory v zásuvke sú uvoľnené, kábel nepoužívajte a kontaktujte autorizované servisné stredisko.
- Nepoužívajte na zapojenie tohto spotrebiča rozbočovacie zásuvky, predlžovací napájací kábel ani adaptér.
- Predmety, ako je penová guma (latexová pena), sprchovacie čiapky, nepremokavé textílie, výrobky vystužené gumou a odevy alebo vankúše vyplnené penovou gumou, sa v tomto spotrebiči nesmú sušiť.

- Spotrebič sa nesmie nainštalovať za uzamykateľnými dverami, posuvnými dverami alebo dverami so závesmi, ktoré sa nachádzajú oproti dvierkam spotrebiča, aby nebránili úplnému otvoreniu dvierok spotrebiča.
- Tento spotrebič sa musí uzemniť. V prípade poruchy alebo poškodenia sa uzemnením zníži riziko úrazu elektrickým prúdom zabezpečením odvodu elektrického prúdu dráhou s najnižším odporom.
- Spotrebič je vybavený napájacím káblom s ochranným vodičom a uzemňovacou zástrčkou. Zástrčka musí byť zapojená do zodpovedajúcej elektrickej zásuvky, ktorá je správne nainštalovaná a uzemnená v súlade so všetkými miestnymi predpismi a nariadeniami.
- Nesprávne pripojenie ochranného vodiča môže mať za následok riziko zásahu elektrickým prúdom. Ak máte pochybnosti o správnom uzemnení spotrebiča, poraďte sa s kvalifikovaným elektrikárom alebo servisným pracovníkom.
- Sieťovú zástrčku dodanú so spotrebičom nijako neupravujte. Ak sa nedá zapojiť do zásuvky, zavolajte kvalifikovaného elektrikára, ktorý nainštaluje správnu zásuvku.

Prevádzka

- Nepokúšajte sa oddeľovať žiadne panely ani rozoberať spotrebič. Na ovládanie spotrebiča pomocou ovládacieho panela nepoužívajte ostré predmety.
- Nevykonávajte opravu ani výmenu žiadneho dielu spotrebiča sami. Pokiaľ sa v návode na použitie výslovne neodporúča inak, všetky opravy a servis musia vykonávať kvalifikovaní servisní pracovníci. Používajte iba výrobcom schválené náhradné diely.
- V okolí spotrebiča a pod spotrebičom sa nesmú nachádzať horľavé materiály, ako napríklad vlákna tkanín, papier, handry, chemikálie a podobne.
- Do spotrebiča nekladajte zvieratá ani domácich miláčikov.

VAROVANIE

- Dvierka spotrebiča nenechávajte otvorené. Deti by sa mohli vešať na dvierka alebo vliezť dovnútra spotrebiča a zraniť sa alebo poškodiť spotrebič.
- Do spotrebiča nikdy nesiahajte, keď je spustený. Počkajte, kým sa bubon úplne zastaví.
- Položky, ktoré boli čistené, prané, namočené alebo sú znečistené horľavými alebo výbušnými látkami (napríklad vosk, olej, farba, benzín, odmastovacie prostriedky, prostriedky na suché čistenie, petrolej, rastlinný olej, kuchynský olej atď.), nevkladajte do spotrebiča, neperte ani nesusťte v spotrebiči. Nesprávne používanie môže spôsobiť požiar alebo výbuch.
- V prípade povodne odpojte napájací kábel a obráťte sa na zákaznícke informačné centrum spoločnosti LG Electronics.
- Keď sú dvierka spotrebiča otvorené, netlačte na ne.
- V blízkosti spotrebiča nepoužívajte horľavé plyny ani zápalné látky (benzén, benzín, riedidlo, naftu, alkohol atď.).
- Ak odtoková alebo prírodná hadica v zime zamrznú, spotrebič používajte ich až po rozmrazení.
- Všetky pracie prostriedky, aviváže a bielidlá uschovajte mimo dosahu detí.
- Elektrickej zástrčky a ovládačov spotrebiča sa nedotýkajte mokrými rukami.
- Napájací kábel nadmerne neohýbajte, ani naň nekladte ťažké predmety.

Údržba

- Pred bezpečným zapojením zástrčky do zásuvky odstráňte zo zástrčky všetku vlhkosť a prach.
- Pred čistením spotrebiča je potrebné, aby ste ho odpojili od napájania. Nastavením ovládacích prvkov do polohy VYP alebo pohotovostného režimu sa spotrebič neodpojí od napájania.

- Pri odpájaní spotrebiča od zásuvky nikdy neťahajte za napájací kábel. Zástrčku vždy pevne uchopte a vytiahnite ju priamo zo zásuvky.
- Počas čistenia spotrebiča nestriekajte vodu na jeho vnútorný ani vonkajší povrch.

Likvidácia

- Starý spotrebič pred jeho likvidáciou odpojte od elektrickej siete a odrežte napájací kábel čo najbližšie k spotrebiču, aby sa zabránilo jeho ďalšiemu použitiu.
- Zlikvidujte všetok obalový materiál (ako plastové vrecia a polystyrén) mimo dosahu detí. Obalový materiál môže spôsobiť udusenie.
- Pred likvidáciou alebo vyhodnením spotrebiča odmontujte dvierka, aby vnútri neuviazli deti alebo malé zvieratá.

Ovládací panel

Prvky kontrolního panela

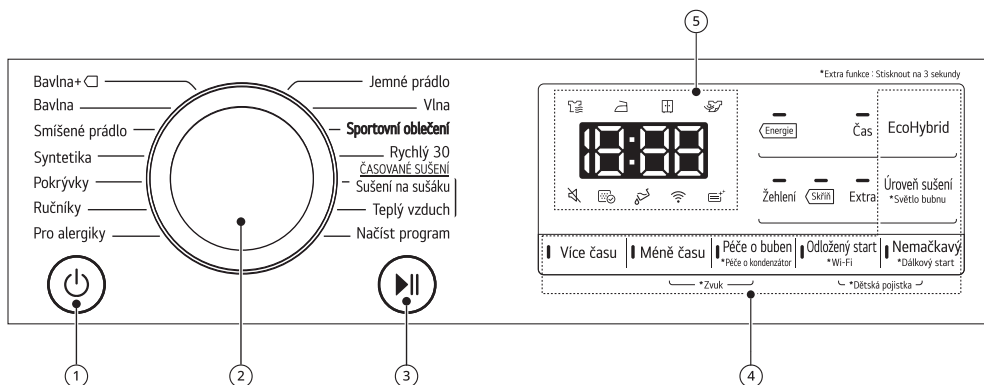

① Napájecí tlačidlo Zap./Vyp.

- Stlačením tlačidla **Napájecí** sa zapne a vypne napájecí zdroj.
- Stlačte tlačidlo **Napájecí** na zrušenie funkcie **Odložený start (Odložený štart)**.

② Volič programov

- Programy sú k dispozícii podľa typu oblečenia.
- Pri zvolenom programe sa rozsvieti indikátor.

③ Štart/Pauza tlačidlo

- Pomocou tlačidla **Štart/Pauza** môžete cyklus sušenia spustiť alebo pozastaviť.
- Keď bolo stlačené tlačidlo pauza, napájecí zdroj sa z bezpečnostných dôvodov po určitom čase automaticky vypne.

④ Tlačidlá pre ďalšie možnosti a funkcie/dodatkový program

- Tieto tlačidlá slúžia na výber požadovaných možností pre vybraný program. Každý program neobsahuje všetky možnosti.

Dálkový štart (Spustenie na diaľku)

S aplikáciou LG ThinQ môžete využívať smartfón na diaľkové ovládanie spotrebiča.

- Na použitie funkcie diaľkového zapnutia, pozri časť **INTELIGENTNÉ FUNKCIE**.

Wi-Fi

Stlačte a na 3 sekundy podržte tlačidlo **Odložený štart (Odložený štart)** a nadviažite spojenie medzi spotrebičom a aplikáciou **LG ThinQ**.

- ⑤ Zobrazenie času a stavu



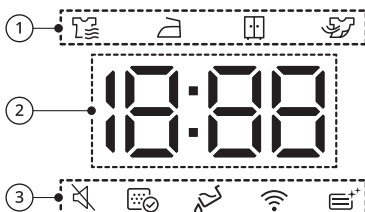

- Displej zobrazuje nastavenia, odhadovaný zostávajúci čas, možnosti a stavové hlásenia. Keď sa spotrebič zapne, na displeji sa rozsvietia predvolené nastavenia.

Zobrazenie času a stavu



① Indikátor priebehu sušenia

- Indikátory ukazujú, ktorý proces prebieha a zostáva počas sušenia. Aktívny proces bude blikať, zostávajúce procesy zostanú stabilné. Po dokončení procesu sa príslušný symbol vypne. Ak je program pozastavený, aktívny proces prestane blikať.

Symbol	Opis
	Proces sušenia
	Proces sušenia s funkciou žehlenia
	Proces sušenia s funkciou skladania
	Proces chladenia





② Zobrazenie zostávajúceho času

- Po výbere programu sušenia sa zobrazí čas sušenia vybraného programu. Tento čas sa zmení, keď nastavíte ďalšie možnosti programu.
- Keď spotrebič diagnostikuje problémy, zobrazia sa chybové hlásenia.

③ Ďalšia možnosť a indikátor funkcie

Symbol	Opis
	Tento symbol sa rozsvieti, keď je pípnutie vypnuté.

Ovládací panel

Symbol	Opis
	<p>Tento symbol sa rozsvieti, keď je potrebné vyčistiť filter na zachytávanie textilného prachu alebo keď je vložený.</p> <ul style="list-style-type: none">• Upozornenie na čistenie: keď stlačíte tlačidlo Napájanie, zobrazí sa táto ikona.• Chýbajúce upozornenie: Keď nie je vložený filter na vlákna, zobrazí sa ikona a zariadenie nebude fungovať
	<p>Tento symbol sa rozsvieti, keď je potrebné vyprázdniť nádobu na vodu alebo keď je táto nádoba plná.</p> <ul style="list-style-type: none">• Upozornenie na vyprázdnenie: Po stlačení tlačidla Napájanie sa zobrazí táto ikona.• Upozornenie na plnú nádobu na vodu: táto ikona sa zobrazí a zároveň zaznie bzučiak, zatiaľ čo spotrebič bude v prevádzke.
	<p>Tento symbol sa rozsvieti, keď je spotrebič pripojený k domácej sieti Wi-Fi.</p>
	<p>Tento symbol sa rozsvieti počas vyplachovania kondenzátora.</p>

Sušenie oblečenia

Pred prvým cyklom nastavte spotrebič na 5-minútové sušenie, aby sa zahrial bubon. Na začiatku používania spotrebiča nechajte niekoľkokrát medzi dávkami otvorené dverka, aby sa rozptýlili prípadné pachy zvnútra spotrebiča.

Dávajte pozor, aby deti nevliezli dovnútra bubna.

- 1 Nádoba na vodu a filter na zachytávanie textilného prachu musia byť čisté.

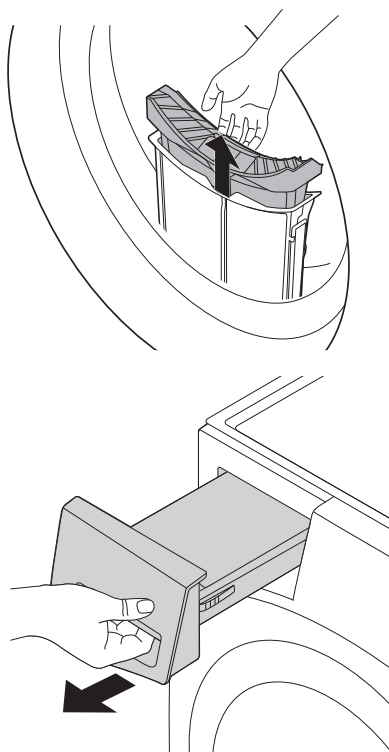

- Otvorte dverka a skontrolujte, či je filter textilného prachu čistý. Ak je

filter plný textilného prachu, čas sušenia bude dlhší ako obvykle.

- Vytiahnite nádobu na vodu a vylejte kondenzovanú vodu. Ak je nádoba na vodu plná, spotrebič sa môže počas cyklu zastaviť.

POZNÁMKA

- V niektorých prípadoch sa v LED okne môže zobrazit ikona , ktorá signalizuje, že nádoba na vodu je plná. Ak sa tak stane, vyprázdnite nádobu na vodu.

- 2 Vytriedte oblečenie, vložte ho do bubna a zatvorte dverka.
 - Vložte oblečenie hlboko do bubna, aby sa nedotýkalo tesnenia dveriek. Ak sa oblečenie zasekne medzi dverkami a tesnením, môže sa počas sušenia poškodiť.
 - Oblečenie vytriedte podľa typu tkaniny a požadovanej úrovne sušenia.
 - Skôr než oblečenie vložíte do bubna, dobre zviažte šnúrky a pevne našité opasky.
- 3 Stlačte tlačidlo **Napájanie** a spustite spotrebič.
 - V závislosti od modelu sa môže tlačidlo **Napájanie** rozsvietiť, čo

Základná prevádzka

signalizuje, že spotrebič je pripravený na sušenie.



- 4 Vyberte program sušenia otočením voliča programov.

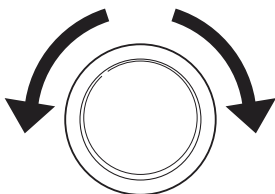

- 5 Stlačte tlačidlo **Štart/Pauza** na spustenie programu sušenia.
- Keď stlačíte tlačidlo, spotrebič spustí na 10 sekúnd vetranie vo vnútri bubna, aby sa pripravil na sušenie.



množstva počiatočnej vlhkosti oblečenia.

- 6 Po ukončení cyklu sušenia otvorte dverka a bielizeň vyberte.

⚠ UPOZORNENIE

- Buďte opatrní! Bubon vo vnútri môže byť ešte stále horúci.

- 7 Stlačte tlačidlo **Napájanie** a vypnite spotrebič.

- 8 Vyčistite filter textilného prachu a vyprázdňte nádobu na vodu.

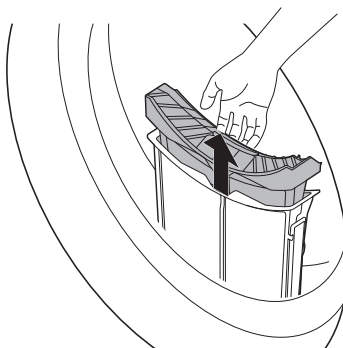

POZNÁMKA

- V spotrebiči sa automaticky oplachuje textilný prach, ktorý sa zachytáva na povrchu kondenzátora, vodou, ktorá počas prevádzky kondenzuje z oblečenia.
- Frekvencia čistenia kondenzátora sa môže líšiť v závislosti od veľkosti a

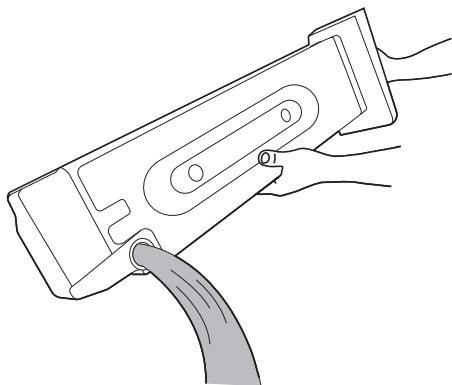

- 9 Ak je to možné, na predchádzanie tvorbe zápachu nechajte dvierka sušičky určitý čas otvorené alebo odchýlené, aby sa bubon po použití vyvetral.

! VAROVANIE

- Z bezpečnostných dôvodov nedovoľte deťom ani zvieratám vliezť do spotrebiča. Inak môže dôjsť k poškodeniu spotrebiča alebo zraneniu osôb či zvierat.

POZNÁMKA

- Záverečná časť cyklu bubnovej sušičky prebieha bez ohrevu (cyklus ochladzovania), aby sa zaistilo, že sa oblečenie nepoškodí v dôsledku pôsobenia teploty.
 - Vysoká atmosférická teplota a malý priestor môžu predĺžiť čas sušenia, rovnako ako zvýšiť spotrebu energie.
-

Príprava oblečenia

POZNÁMKA

- Aby sa dosiahol čo najlepší výkon sušenia a čo najúčinnšie využitie energie, spotrebič neprepíňajte.

Triedenie bielizne

Odevy majú svoje vlastné štítky s údajmi o ošetrovaní tkanín, takže sa odporúča, aby ste sa pri sušení riadili týmito štítkami.

Roztriedte oblečenie podľa veľkosti a typu tkaniny a potom pripravte dávku oblečenia v súlade so symbolmi na štítkoch oblečenia.

Vlnené odevy

- Vlnené odevy sušte pomocou programu **Vlna**. Najprv si pozrite symboly na štítkoch s údajmi o ošetrovaní tkanín. Vlna sa nemusí počas cyklu celkom vysušiť, takže sušenie neopakujte. Vlnené odevy natiahnite do pôvodného tvaru a sušte ich vo vodorovnej polohe.

Tkané a pletené textílie

- Niektoré tkané a pletené materiály sa môžu v závislosti od kvality zraziť.

Bielizeň bez žehlenia a syntetika

- Spotrebič nepreťažujte. Bielizeň, ktorú netreba žehliť, vyberte hneď ako sa spotrebič zastaví, aby ste predišli pokrčeniu.

Detské oblečenie a nočné košele

- Vždy si pozrite štítky s údajmi o ošetrovaní tkanín.

Guma a plast





- Nesušte žiadne veci, ktoré sú vyrobené z gumeného alebo plastového materiálu, napríklad:
 - zástery, podbradníky, návrky na stoličky
 - Záclony a obrusy
 - Podložky do kúpeľa











Sklolaminát

- V spotrebiči nesušte veci zo sklolaminátu. Odevy sušené pri neskorších cykloch by mohli následne zachytiť sklenené čiastočky, ktoré by ostali v spotrebiči.

Kontrola štítkov na oblečení

Symboly na štítkoch oblečenia poskytujú informácie o textilnom zložení odevu a pokynoch na sušenie.

Symbol	Opis
	Sušiť
	Sušiť v bubnovej sušičke
	Nekrčivé textílie/ Odolné proti pokrčeniu
	Jemné/chúlostivé

Symbol	Opis
	Nesušiť v bubnovej sušičke
	Nesušiť
	Sušiť pri vysokej teplote
	Sušiť pri strednej teplote
	Sušiť pri nízkej teplote
	Bez ohrevu/vzduchu
	Sušiť na šnúre/na vešiaku
	Nechať odkvapkať
	Sušiť vo vodorovnej polohe
	Sušiť v tieni

dávke bude výsledok sušenia slabý a oblečenie sa zbytočne pokrčí.

- Do spotrebiča nevkladajte premočené oblečenie. V opačnom prípade sa predĺži čas sušenia a stúpne aj spotreba energie. Oblečenie pred vložením do sušičky dôkladne odstredte v práčke.
- V prípade dávky zo zmesi rôznych tkanín sa môže predĺžiť čas sušenia a zostávajúci čas zobrazený na displeji sa môže počas aktívneho sušenia pozastaviť dovtedy, kým sa skutočný zostávajúci čas nebude zhodovať so zobrazeným časom.
- Vyprázdňte všetky vrecká. Predmety ako klince, vlasové sponky, zápalky, perá, mince alebo kľúče môžu poškodiť spotrebič aj bielizeň.
- Odstráňte opasky, zapnite zipsy aj háčiky a zviažte šnúrky, aby sa tieto kusy bielizne nezachytili o ostatné kusy.

Kontrola oblečenia pred naložením

UPOZORNENIE

- Skontrolujte, či sa oblečenie nezaseklo medzi spotrebičom a dvierkami, pretože by sa mohlo počas sušenia poškodiť.
- Ak chcete dosiahnuť optimálne výsledky sušenia, dodržiavajte maximálnu kapacitu dávky pre príslušný program sušenia podľa tabuľky programov. Pri nadmernej

Tabuľka programov

Sprievodca programom senzorového sušenia

Program	Bavlna+ 	Max. kapacita	8 kg
Opis	Slúži na sušenie s menšou spotrebou energie ako program Bavlna s porovnateľnými nastaveniami.		
Úroveň sušenia	Východzie : Skříň (Do skrine)	K dispozícii: Všetko	

Program	Bavlna	Max. kapacita	8 kg
Opis	Slúži na sušenie všetkých bežných kusov oblečenia, ako je bavlna, plátно, košeľa, džínsy alebo zmiešané dávky, okrem jemných tkanín, ako je vlna alebo hodváb.		
Úroveň sušenia	Východzie : Skříň (Do skrine)	K dispozícii: Všetko	

Program	Smiešané prádlo (Zmiešaná bielizeň)	Max. kapacita	4 kg
Opis	Suší súčasne rôzne tkaniny. <ul style="list-style-type: none">• Použitie pre rôzne druhy textílií okrem špeciálnych odevov (hodváb/jemná bielizeň, športové oblečenie, tmavé oblečenie, vlna, prikrývky/záclony).		
Úroveň sušenia	Východzie : Skříň (Do skrine)	K dispozícii: Všetko	

Program	Syntetika	Max. kapacita	4 kg
Opis	Suší oblečenie, ktoré nie je potrebné po vysušení žehliť. <ul style="list-style-type: none">• Použitie pre polyamid, akryl, polyester.		
Úroveň sušenia	Východzie : Skříň (Do skrine)	K dispozícii: Skříň (Do skrine), Žehlení (Žehlenie)	

Program	Pokrývky (Prikrývky)	Max. kapacita	2,5 kg
Opis	Tento program slúži na sušenie prikrývok alebo objemných vecí, ako sú vankúše, prikrývky, prehozy, plachty alebo pelechy pre domáce zvieratá.		

Tabuľka programov

Program	Pokrývky (Prikrývky)	Max. kapacita	2,5 kg
Úroveň sušenia	Nenastaviteľné		

Program	Ručníky (Uteráky)	Max. kapacita	4,5 kg
Opis	Tento program slúži na sušenie uterákov.		
Úroveň sušenia	Nenastaviteľné		

Program	Pro alergiky (Pre alergikov)	Max. kapacita	4,5 kg
Opis	Použitie tohto programu pomáha redukovať alergény, ako sú roztoče.		
Úroveň sušenia	Nenastaviteľné		

Program	Jemné prádlo (Jemná bielizeň)	Max. kapacita	1,5 kg
Opis	Tento program slúži na sušenie spoločenských košiel/blúzok, siloniek, spodnej bielizne alebo priesvitného a čipkovaného oblečenia, ktoré sa môže ľahko poškodiť.		
Úroveň sušenia	Nenastaviteľné		

Program	Vlna	Max. kapacita	1 kg
Opis	Tento program slúži na sušenie vlnených kusov oblečenia alebo kusov oblečenia určených na pranie v ruke, ktoré sa môžu zraziť a vyžadujú jemnú starostlivosť.		
Úroveň sušenia	Nenastaviteľné		

Program	Sportovní oblečení (Športové oblečenie)	Max. kapacita	2 kg
Opis	Tento program slúži na sušenie špeciálnych odevov na šport a outdoorového oblečenia.		
Úroveň sušenia	Nenastaviteľné		

Tabuľka programov

Program	Rychlý 30 (Rýchly 30)	Max. kapacita	1 kg
Opis	Tento program slúži na sušenie ľahkých alebo malých kúskov oblečenia (maximálne 3 kúsky).		
Úroveň sušenia	Nenastaviteľné		

Program	Načíst program (Načítať program)	Max. kapacita	-
Opis	Tento program vám umožní stiahnuť nový a špeciálny program sušenia do vášho spotrebiča pomocou smartfónu. Predvolený program je Deodorizácia .		

Spríevodca programom Časovaného sušenia

Program	Sušení na sušáku (Sušenie na sušiaaku)	Max. kapacita	-
Opis	Tento program použite na sušenie oblečenia bez bubnového sušenia. Je vhodný pre všetky tkaniny, ktoré potrebujú obnovenie.		
Úroveň sušenia	Nenastaviteľné		

Program	Teplý vzduch	Max. kapacita	-
Opis	Tento program použite na sušenie oblečenia, ktoré sa môže sušiť v bubnovej sušičke pomocou tepla.		
Úroveň sušenia	Nenastaviteľné		

UPOZORNENIE

- Ak je dávka menšia ako 1 kg, použite program **Teplý vzduch** v programoch časovaného sušenia. Vlnené kusy bielizne by sa mali sušiť pomocou programu **Vlna** a tkaniny citlivé na teplo vrátane hodvábu, spodnej bielizne a dámskej spodnej bielizne by sa mali sušiť pomocou programu **Jemné prádlo (Jemná bielizeň)**. Pri voľbe požadovaného programu dodržiavajte odporúčané množstvo oblečenia. V opačnom prípade môže dôjsť k poškodeniu vášho oblečenia.

POZNÁMKA

- Ak je spotrebič nainštalovaný pod iným spotrebičom, môže dôjsť k zníženiu výkonu.
- Ak oblečenie počas prania nevyžmýkate pri vysokých otáčkach, spotreba energie a čas sušenia sa zvýšia. Ak dôjde k zrolovaniu veľkých posteľných plachiet alebo prešívanych prikrývok, nemusia sa v dôsledku nerovnomerného prúdenia vzduchu vysušiť rovnomerne. Ak ich chcete poriadne vysušiť, v polovici programu ich vyberte a znova vložte do sušičky.

Ďalšia možnosť

Program	EcoHybrid			Odložený start (Odložený štart)	Nemačkový (Ochrana proti pokrčeniu)
	Vypnuté	Energie (Energia)	Čas		
Bavlna+ <input type="checkbox"/>		●	●	●	●
Bavlna			●	●	●
Smiešané prádlo (Zmiešaná bielizeň)		●	●	●	●
Syntetika		●	●	●	●
Pokrývky (Prikrývky)			●	●	●
Ručníky (Uteráky)			●	●	●
Pro alergiky (Pre alergikov)			●	●	●
Jemné prádlo (Jemná bielizeň)		●		●	●
Vlna		●		●	●

Tabuľka programov

Program	EcoHybrid			Odložený start (Odložený štart)	Nemačkový (Ochrana proti pokrčeniu)
	Vypnuté	Energie (Energia)	Čas		
Sportovní oblečení (Športové oblečenie)		●		●	●
Rychlý 30 (Rýchly 30)			●	●	●
Sušení na sušáku (Sušenie na sušiaku)		●		●	●
Teplý vzduch		●	●	●	●

Odložený štart

Umožní vám oddialiť čas ukončenia cyklu sušenia od 3 hodín do 19 hodín.

- 1 Zapnite spotrebič.
- 2 Vyberte program.
- 3 Stlačte tlačidlo **Odložený štart (Odložený štart)**.
- 4 Nastavte hodinu(-y) oneskorenia stlačením tlačidiel **Více času (Viac času)** a **Méně času (Menej času)**.
- 5 Stlačte tlačidlo **Štart/Pauza**.

POZNÁMKA

- Okrem LED tlačidla **Odložený štart (Odložený štart)** sa všetky LED na ovládacom paneli v priebehu 20 minút vypnú. Táto funkcia sa môže líšiť v závislosti od zakúpeného modelu.

Ochrana proti pokrčeniu

Umožní vám znížiť tvorbu záhybov, keď sa oblečenie na konci cyklu sušenia okamžite nevyloží.

Keď je táto funkcia zapnutá, kontrolka, ktorá indikuje, že je nastavená možnosť proti pokrčeniu, sa rozsvieti a spotrebič sa opakovane spustí na dobu 10 sekúnd a pozastaví sa na 5 minút. Táto možnosť sa automaticky vypne po 2 hodinách na konci cyklu sušenia.

Ak chcete túto možnosť vypnúť, stlačte tlačidlo **Nemačkový (Ochrana proti pokrčeniu)** predtým, ako spustíte cyklus sušenia.

POZNÁMKA

- Keď je táto funkcia zapnutá, na displeji sa bude zobrazovať obdĺžnik s prerušovanou čiarou a nápis End, kým ju nevypnete.
- Keď je táto funkcia zapnutá, po dokončení cyklu sušenia bude fungovať len tlačidlo **Napájanie**.
- Keď prebieha cyklus sušenia a chcete zapnúť funkciu, najprv pozastavte cyklus.
- Pred vyložením oblečenia spotrebič vždy najprv vypnite.

Úroveň sušenia

Umožňuje zvoliť úroveň sušenia pre program sušenia.

- **Extra (Zvláštne sušenie):** Pre hrubé a prešívane tkaniny
- **Skříň (Do skrine):** Pre tkaniny, ktoré sa nemusia žehliť
- **Žehlení (Žehlenie):** Pre tkaniny, ktoré sa musia žehliť

- 1 Zapnite spotrebič.
- 2 Vyberte program.
- 3 Zvoľte úroveň sušenia opakovaným stlačením tlačidla **Úroveň sušení (Úroveň sušenia)**.

Ďalšie možnosti a funkcie

Zapnutie/vypnutie pípnutia

Slúži na zapnutie a vypnutie zvuku zvončeka. Naraz stlačte a 3 sekundy podržte tlačidlá **Méně času (Menej času)** a **Péče o buben (Starostlivosť o bubon)**.

- LED sa rozsvieti, keď je možnosť zapnutá.

EcoHybrid

Umožní vám ponúknuť možnosť úspory energie alebo času.

- **Energie (Energia):** možnosť úspory energie.
- **Čas:** možnosť úspory času.

Osvetlenie bubna

Po zapnutí tejto funkcie je možné počas chodu spotrebiča vidieť vnútro bubna. Ak chcete túto funkciu zapnúť alebo vypnúť, stlačte a na 3 sekundy podržte tlačidlo **Úroveň sušení (Úroveň sušenia)**.

POZNÁMKA

- Svetlo sa automaticky vypne po 4 minútach.
 - V závislosti od povrchovej úpravy dvierok možno nebudete môcť vidieť vnútro bubna.
-

Viac času / menej času

Pomocou tejto funkcie môžete predĺžiť alebo skrátiť čas sušenia, keď používate programy manuálneho sušenia, ako napríklad **Sušení na sušáku (Sušenie na sušiauku)** a **Teplý vzduch**.

- Stlačte tlačidlo **Více času (Viac času)**, aby ste predĺžili zvolený čas programu o 5 minút.
- Stlačte tlačidlo **Méně času (Menej času)**, aby ste skrátili zvolený čas programu o 5 minút.

Detská poistka

Umožní vám ovládať zamykanie a odomykanie ovládacieho panela. Zabraňuje deťom meniť cykly alebo obsluhovať spotrebič.

Uzamknutie ovládacieho panela

- 1 Stlačte súčasne a na 3 sekundy podržte tlačidlá **Nemačkový (Ochrana proti pokrčeniu)** a **Odložený start (Odložený štart)**.
- 2 Zaznie zvukový signál a na displeji sa zobrazí .
 - Keď je funkcia aktivovaná, všetky tlačidlá sú uzamknuté okrem tlačidla **Napájanie**.

POZNÁMKA

- Vypnutím napájania alebo dokončením všetkých cyklov sa detská poistka nezruší. Detskú poistku musíte

vypnúť, aby boli aktívne všetky ostatné funkcie.

Odomknutie ovládacieho panela

Stlačte súčasne a na 3 sekundy podržte tlačidlá **Nemačkový (Ochrana proti pokrčeniu)** a **Odložený start (Odložený štart)**.

- Zaznie zvukový signál a na displeji sa znova zobrazí zostávajúci čas aktuálneho programu.

Sušenie na sušiaku

Tento program je určený na použitie s oblečením, ktoré sa musí sušiť rozprestreté, bez pretáčania, vrátane svetrov a jemných tkanín.

Aby ste mohli program používať, potrebujete držiak do sušičky, ktorý sa umiestni vo vnútri spotrebiča. Pred sušením zlikvidujte obalové materiály držiaka do sušičky.

POZNÁMKA

- Niektoré modely sa nepredávajú so všetkým dostupným príslušenstvom, preto ak nie je k modelu k dispozícii držiak do sušičky, musíte si ho najprv zakúpiť. Obráťte sa na informačné centrum pre zákazníkov spoločnosti LG Electronics alebo navštívte webové stránky spoločnosti LG na adrese <http://www.lg.com>.

- 2 Zasuňte háčik držiaka do sušičky do stredu bubna.

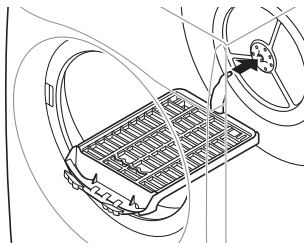

- 3 Položte policu sušičky na konštrukciu nad filtrom na zachytávanie textilného prachu a dokončte montáž tak, že ju zatlačíte.

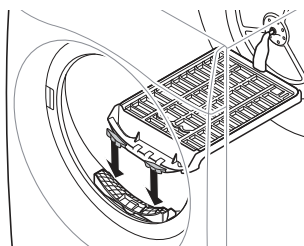

- 4 Na policu poukladajte mokré veci. Okolo vecí ponechajte priestor, aby vzduch mohol cirkulovať.
 - Držiak do sušičky sa nepohybuje, bubon sa však bude otáčať.

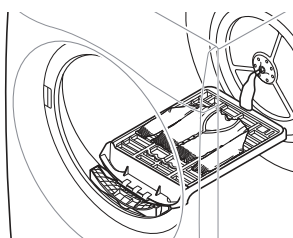

- 1 Otvorte dverka.

- 5 Zatvorte dverka.

Ďalšie možnosti a funkcie

6 Zapnite napájanie a vyberte **Sušení na sušáku (Sušenie na sušiaku)**.

7 Stlačte tlačidlo **Štart/Pauza**.

POZNÁMKA

- Skontrolujte filter na zachytávanie textilného prachu a odstráňte prípadné nazbierané textilné vlákna z vysušených vecí na polici.
 - Tlačidlá **Viac času/Menej času** **Více času (Viac času) / Méně času (Menej času)** môžete použiť k presnejšiemu upraveniu času sušenia.
-

Aplikácia **LG ThinQ** umožňuje komunikovať so zariadením pomocou smartfónu.

Funkcie aplikácie LG ThinQ

So zariadením komunikujte pomocou smartfónu, použitím príslušných funkcií.

Inteligentné párovanie

Táto funkcia automaticky vyberie najideálnejší cyklus a nastavenie sušičky na základe informácií o použití posledného dokončeného pracieho cyklu.

POZNÁMKA

- Na to, aby ste mohli použiť túto funkciu, musia byť práčka aj sušička pripojené k aplikácii **LG ThinQ**.
- Ak aktivujete túto funkciu v aplikácii **LG ThinQ** a po použití práčky zapnete sušičku, automaticky sa nastaví odporúčaný cyklus sušenia.

Smart Diagnosis

Táto funkcia poskytuje užitočné informácie na diagnostikovanie a riešenie problémov so sušičkou na základe informácií o jej používaní.

Odosielanie upozornení

Na smartfón môžete dostávať upozornenia na ukončenie programu alebo problémy so spotrebičom. Upozornenia sa zobrazia aj v prípade, ak je aplikácia **LG ThinQ** vypnutá.

Sledovanie spotreby energie

Táto funkcia kontroluje energetickú spotrebu posledných použitých cyklov a mesačný priemer.

Nastavenia

Umožňuje vám nastaviť rozličné možnosti priamo na spotrebiči a v aplikácii.

POZNÁMKA

- Ak zmeníte váš bezdrôtový smerovač, poskytovateľa internetových služieb alebo heslo z aplikácie **LG ThinQ**, zmažte registrovaný spotrebič a tento zaregistrujte znovu.
- Aplikácia môže byť kvôli vylepšeniu spotrebiča menená aj bez oznámenia používateľovi.
- Vlastnosti spotrebiča sa môžu u rôznych modelov líšiť.

Pred použitím aplikácie LG ThinQ

- 1 Skontrolujte vzdialenosť medzi spotrebičom a bezdrôtovým smerovačom (sieť Wi-Fi).
 - Ak je vzdialenosť medzi spotrebičom a bezdrôtovým smerovačom príliš veľká, sila signálu je slabá. V tomto prípade môže registrácia trvať dlho alebo inštalácia zlyhá.

Aplikácia LG ThinQ

- 2 Vypnite **Mobilné dátana** svojim smartfóne.

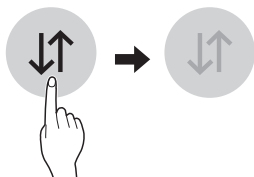

- 3 Pripojte váš smartfón k bezdrôtovému smerovaču.

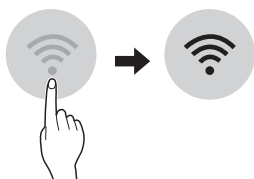

POZNÁMKA

- Pre overenie pripojenia k sieti Wi-Fi skontrolujte, či na ovládacom paneli svieti ikona .
- Prístroj podporuje iba 2,4 GHz siete Wi-Fi. Ak chcete skontrolovať sieťovú frekvenciu, obráťte sa na poskytovateľa internetových služieb alebo na príručku k bezdrôtovému smerovaču.
- **LG ThinQ** nenesie zodpovednosť za akékoľvek problémy s pripojením k sieti alebo za akékoľvek závady, poruchy alebo chyby spôsobené pripojením k sieti.
- Ak má zariadenie problémy s pripojením k sieti WiFi, možno je príliš ďaleko od routera. Ak chcete zosilniť signál siete WiFi, kúpte si predlžovač dosahu WiFi signálu.

- Spojenie so sieťou WiFi sa nemusí nadviazať alebo môže byť prerušované kvôli sieťovému okoliu v domácnosti.
- Pripojenie k sieti môže byť chybné kvôli poskytovateľovi internetových služieb.
- Spomaľovať službu bezdrôtovej siete môže aj prostredie bezdrôtových sietí v okolí.
- Ak spotrebič nemožno registrovať kvôli problémom s bezdrôtovým prenosom signálu, odpojte spotrebič, aspoň minútu počkajte a skúste znova.
- Ak je aktívovaný firewall na bezdrôtovom smerovači, vypnite ho alebo do neho pridajte výnimku.
- Názov bezdrôtovej siete (SSID) by mal byť kombináciou anglických písmen a čísiel. (Nepoužívajte špeciálne znaky)
- Používateľské rozhranie smartfónu (UI) sa môže líšiť v závislosti od mobilného operačného systému (OS) a výrobcu.
- Ak je bezpečnostný protokol smerovača nastavený na **WEP**, nastavenie siete sa vám nemusí podať. Zmeňte ho na iný bezpečnostný protokol (odporúčame **WPA2**) a znovu zaregistrujte produkt.

Inštalovanie aplikácie LG ThinQ

V obchode Google Play alebo Apple App v smartfóne si vyhľadajte aplikáciu **LG ThinQ**. Aplikáciu si prevezmite a nainštalujte podľa pokynov.

Aktivácia pripojenia k sieti

- 1 Spustíte aplikáciu **LG ThinQ**.
- 2 V aplikácii vyberte a dotknite sa položky **Sušička**.
- 3 Na ovládacom paneli stlačte tlačidlo **Napájanie**.
- 4 Na ovládacom paneli stlačte a podržte tlačidlo **Wi-Fi** po dobu 3 sekúnd.
 - Počas procesu pripojenia bliká LED Wi-Fi.

Používanie spotrebiča na diaľku

Spustenie na diaľku

Spotrebič môžete pomocou smartfónu ovládať na diaľku. Zároveň môžete skontrolovať priebeh programu, aby ste vedeli, koľko zostáva do jeho skončenia.

Použitie tejto funkcie

- 1 Stlačte tlačidlo **Napájanie**.
- 2 Oblečenie naložte do bubna.
- 3 Stlačte a na 3 sekundy podržte tlačidlo **Nemačkový (Ochrana proti pokrčeniu)**, čím aktivujete funkciu ovládania na diaľku.
- 4 Spustíte cyklus z aplikácie **LG ThinQ** na vašom smartfóne.

POZNÁMKA

- Po aktivácii tejto funkcie môžete prací cyklus spustiť len z aplikácie **LG ThinQ** na svojom smartfóne. Ak sa prací cyklus nespustí, spotrebič počká na spustenie pracieho cyklu, až kým ho cez aplikáciu na diaľku nevypnete alebo kým nevypnete túto funkciu.
- Ak sú dvierka otvorené, nemôžete cyklus spustiť na diaľku.

Manuálne vypnutie funkcie

Keď je funkcia aktivovaná, stlačte a na 3 sekundy podržte tlačidlo **Nemačkový (Ochrana proti pokrčeniu)**.

Načítať program

Môžete stiahnuť nové a špeciálne cykly, ktoré nie sú zahrnuté v základnej ponuke cyklov špecifických pre daný spotrebič.

Na spotrebiče, ktoré sú úspešne pripojené, môžete stiahnuť rôzne špeciálne cykly špecifické pre daný spotrebič.

Po skončení sťahovania cyklu do spotrebiča je tento cyklus uložený, až kým sa nestiahne nový cyklus.

POZNÁMKA

- V spotrebiči nemôže byť uložený viac ako jeden stiahnutý cyklus naraz.

Aplikácia LG ThinQ

Deaktivácia pripojenia k sieti

- 1 Na ovládacom paneli stlačte tlačidlo **Napájanie**.
- 2 Ak chcete deaktivovať pripojenie k sieti, naraz stlačte na 3 sekundy tlačidlá **Úroveň sušení (Úroveň sušenia)** a **Odložený start (Odložený štart)**.

Týmto LG Electronics prehlasuje, že rádiové zariadenie typu Sušička je v súlade so smernicou 2014/53 / EU. Úplné znenie prehlásenia o zhode pre EU je k dispozícii na tejto internetovej adrese: <http://www.lg.com/global/support/cedoc/cedoc#>

LG Electronics European Shared Service Centre B.V.

Krijgsman 1, 1186 DM Amstelveen, Holandsko

Špecifikácie rádiového zariadenia

Názov modelu*1	Výstupný výkon (Maximálny.)	Rozsah frekvencie
LCW-004	17,82 dBm	2412 až 2472 MHz
LCW-007	17,59 dBm	

*1 Ak chcete zistiť, aký RF modul máte nainštalovaný v spotrebiči, pozrite si informácie na štítku na spotrebiči.

Verzia softvéru: V 1.0

Poznámka pre používateľa: toto zariadenie by sa malo montovať a využívať v minimálnej vzdialenosti 20 cm medzi zariadením a telom.

Vyhlásenie o typovom schválení pre oblasť EÚ



Pomocou tejto funkcie môžete diagnostikovať a vyriešiť problémy s vaším spotrebičom.

POZNÁMKA

- Z dôvodov, ktoré sa nedajú pripísať nedbanlivosti spoločnosti LGE, služba nemusí fungovať z dôvodu vonkajších faktorov, ako je napríklad, ale nie výhradne, nedostupnosť Wi-Fi, odpojenie Wi-Fi, zásady miestneho obchodu s aplikáciami alebo nedostupnosť aplikácie.
- Funkcia môže byť zmenená bez predchádzajúceho upozornenia a môže mať inú podobu v závislosti na tom, kde sa nachádzate.

Použitie LG ThinQ k diagnostike problémov

Ak sa v spotrebiči vybavenom Wi-Fi vyskytne problém, môže pomocou aplikácie **LG ThinQ** preniesť údaje potrebné k riešeniu problému do smartfónu.

- Spustíte aplikáciu **LG ThinQ** a v ponuke vyberte funkciu **Smart Diagnosis**. Postupujte podľa pokynov uvedených v aplikácii **LG ThinQ**.

Použitie zvukovej diagnostiky k diagnostike problémov

Ak chcete použiť zvukovú diagnostiku, postupujte podľa pokynov uvedených nižšie.

- Spustíte aplikáciu **LG ThinQ** a v ponuke vyberte funkciu **Smart Diagnosis**. Postupujte podľa pokynov pre zvukovú diagnostiku uvedených v aplikácii **LG ThinQ**.

- 1 Stlačte tlačidlo **Napájanie** na zapnutie spotrebiča.

- Nestláčajte žiadne iné tlačidlá ani neotáčajte gombíkom voliča programov.

- 2 Umiestnite náustok vášho smartfónu do blízkosti tlačidla **Napájanie**.

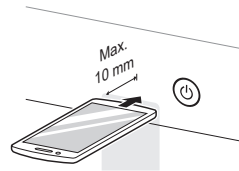

- 3 Po dobu 3 sekúnd alebo dlhšie stlačte a podržte tlačidlo **Více času (Viac času)** a zároveň držte náustok smartfónu pri tlačidle **Napájanie**, kým sa prenos údajov neskončí.

- Držte smartfón na mieste, až kým sa nedokončí prenos údajov. Zobrazí sa zostávajúci čas na prenos údajov.

- 4 Po dokončení prenosu údajov sa v aplikácii zobrazí diagnostika.

Smart Diagnosis

POZNÁMKA

- Ak chcete dosiahnuť najlepšie výsledky, nehýbte smartfónom, kým prebieha prenos tónov.
-

⚠ VAROVANIE

- Pred čistením produktu odpojte zástrčku spotrebiča. V opačnom prípade môže dôjsť k úrazu elektrickým prúdom.

Čistenie filtra na zachytávanie textilného prachu

⚠ UPOZORNENIE

- Riadne vyčistíte filter textilného prachu podľa nasledujúcich pokynov. V opačnom prípade sa na tepelnom výmenníku nahromadí textilný prach, ktorý sa nebude dať úplne odstrániť.

POZNÁMKA

- Pred vybratím filtra textilného prachu vyberte zo spotrebiča všetku bielizeň.
- Po vyčistení vložte filter textilného prachu naspäť. Ak do spotrebiča nevráťte filter textilného prachu, spotrebič sa nebude dať použiť.

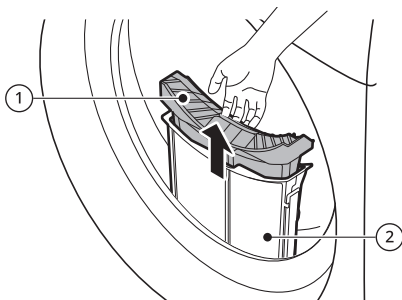

① Vnútroň filter

- Vnútroň filter vyčistíte vždy pred použitím aj po ňom.

② Vonkajší filter

- Vonkajší filter vyčistíte po 10 cykloch sušenia alebo vtedy, keď sa na vonkajšom filtri usadí textilný prach.

Čistenie vnútroňho filtra

- 1 Vytiahnite vnútroň filter z vonkajšieho filtra a potom otvorte vnútroň filter.
 - Otvorte filter rozložením v smere šípky.

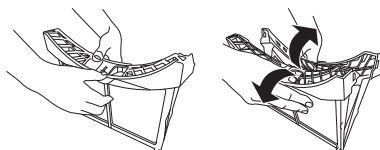

- 2 Najprv odstráňte veľký chumáč textilného prachu a potom vyčistíte zvyšný textilný prach vysávačom

Čistenie po každom sušení

alebo opláchnutím pod tečúcou vodou.

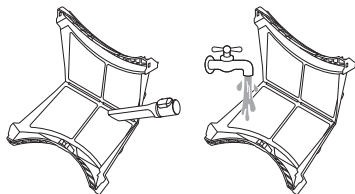

- Ak je filter vlhký, nechajte ho úplne vyschnúť. V opačnom prípade môže dôjsť k zápachu spotrebiča.

3 Po úplnom vysušení vnútorného filtra zatvorte filter zatlačením na jeho stred.

- Skontrolujte, či je vnútorný filter na ľavej aj pravej strane poriadne zatvorený.

4 Vložte vnútorný filter do vonkajšieho filtra.

Čistenie vonkajšieho filtra

1 Odstráňte prach alebo textilné vlákna v okolí otvoru na filter.

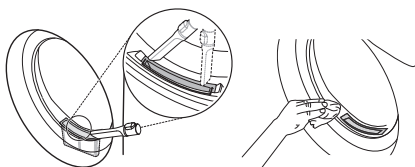

⚠ UPOZORNENIE

- Ak sa textilný prach dostane do otvoru na filter, môže dôjsť k zníženiu kvality výkonu sušenia a predĺženiu času sušenia.

2 Vytiahnite vonkajší filter.

3 Vyberte vnútorný filter.

4 Otvorte vonkajší filter rozložením v smere šípky a držte pritom horný okraj vonkajšieho filtra.



5 Vyčistite zvyšný textilný prach vysávačom alebo opláchnutím pod tečúcou vodou.

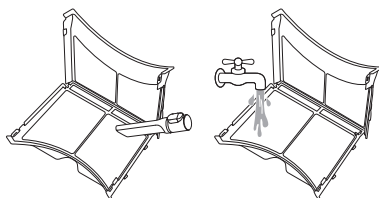

- Ak je filter vlhký, nechajte ho úplne vyschnúť. V opačnom prípade môže dôjsť k zápachu spotrebiča.

6 Zatvorte vonkajší filter zatlačením na stranu ① filtra.

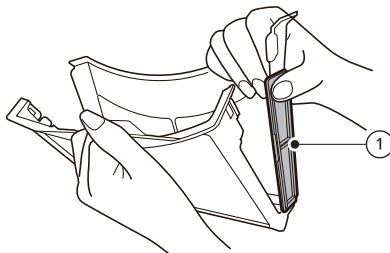

Čistenie po každom sušení

POZNÁMKA

- Skontrolujte, či je strana filtra poriadne zatvorená. V opačnom prípade sa môže textilný prach zachytený na filtri dostať do spotrebiča a spôsobiť zníženie kvality výkonu sušenia.

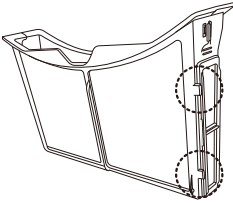

Nádobu na vodu vyprázdnite po každom použití. V opačnom prípade to bude mať vplyv na sušiaci výkon.

POZNÁMKA

- Ak je nádoba na vodu plná, rozsvieti sa ikona  a počas chodu spotrebiča zaznie zvonenie. V prípade, že k tomu dôjde, nádoba na vodu sa musí vyprázdniť počas nasledujúcej hodiny.
- Ak vypustíte kondenzovanú vodu priamo cez voliteľnú vypúšťaciu hadicu, nemusíte vyprázdňovať nádobu na vodu.

- 7 Oba filtre textilného prachu zatvorte a vložte späť na miesto.

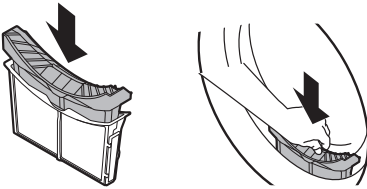

⚠ UPOZORNENIE

- Ak nie je filter textilného prachu vložený, nekladajte ani nevyťahujte oblečenie. Oblečenie môže zapadnúť do otvoru na filter, čo môže spôsobiť poruchu spotrebiča.

- 1 Vytiahnite nádobu na vodu.

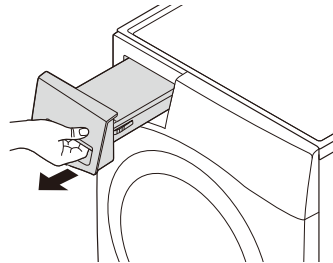

- 2 Nádobu na vodu vyprázdnite do drezu.

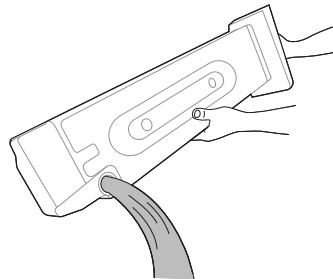

Vyprázdnenie nádoby na vodu

V nádobe na vodu sa zhromažďuje kondenzovaná voda.

Čistenie po každom sušení

⚠ UPOZORNENIE

- Kondenzovanú vodu nepoužívajte na pitie ani iné účely. Môže dôjsť k ohrozeniu zdravia ľudí aj zvierat.
-

3 Namontujte ju späť do spotrebiča.

- Nádobu na vodu zasuňte do spotrebiča, aby zapadla na svoje miesto.

4 Stlačte tlačidlo **Štart/Pauza**.

Utieranie snímača vlhkosti

Týmto zariadením sa sníma úroveň vlhkosti oblečenia počas prevádzky, čo znamená, že sa musí pravidelne čistiť, aby sa odstránil prípadný vodný kameň nahromadený na povrchu snímača.

Snímače utierajte vnútri bubna.

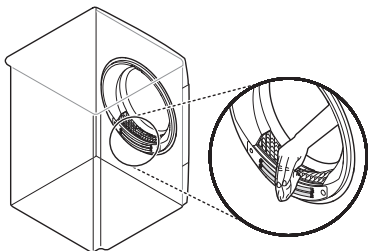

UPOZORNENIE

- Neutierajte snímač vlhkosti pomocou abrazívnych materiálov. Snímač vždy čistite suchou, drsnou akrylovou hubkou.

Čistenie mriežky prívodu chladného vzduchu

Mriežku prívodu chladného vzduchu vyčistíte 3 až 4-krát ročne vysávačom, aby sa na nej nezhrmažďoval textilný prach a vlákna alebo nečistoty, ktoré

môžu spôsobiť nesprávne prúdenie vzduchu.

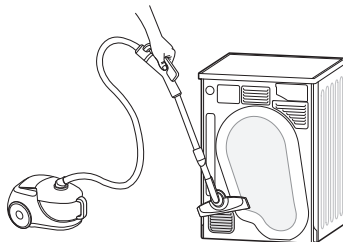

POZNÁMKA

- Ventiláčnou mriežkou je vypúšťaný teplý vzduch.
- Musí sa zabezpečiť primerané vetranie miestnosti, aby sa zabránilo spätnému prúdeniu plynov do miestnosti z jednotiek spaľujúcich iné palivá, ako napríklad otvorený oheň.

Vypustenie zvyšnej kondenzovanej vody

Po vysušení oblečenia môže v spodnej časti spotrebiča zostať malé množstvo kondenzovanej vody, ktoré môže spôsobovať zápach. Pravidelne vypúšťajte zvyšnú vodu, aby ste zabránili zápachu zo spotrebiča.

POZNÁMKA

- Ak nebudete dlhší čas doma, odporúčame vypustiť zvyšnú vodu, aby sa neusadila v spotrebiči a nespôsobila zápach.
- Najlepší spôsob je vypustiť zvyšnú vodu ešte pred tým, ako začne zapáchať.

Pravidelné čistenie spotrebiča

POZNÁMKA

- Zvyšky vody môžu spôsobiť zamrznutie odtokovej hadice a ovplyvniť výkon sušenia v chladnom počasí. Ak chcete zabrániť neočakávanému zamrznutiu spotrebiča, vypustite zvyšnú vodu.

- 1 Odpojte odtokovú hadicu zo spodnej strany spotrebiča a vypustite zvyšnú vodu.

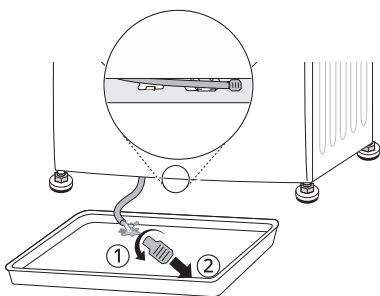

POZNÁMKA

- Ak je voliteľná odtoková hadica nainštalovaná alebo je spotrebič stohovaný na práčke, použite nádobu na vodu.

- 2 Znova namontujte uzáver na odtokovú hadicu a pripievňte odtokovú hadicu späť na držiak.

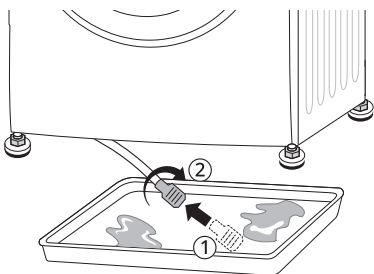

⚠ UPOZORNENIE

- Ak by zostala hadica otvorená, došlo by k úniku vody. Skontrolujte, či je uzáver pripevnený správne.

Používanie funkcie čistenia bubna

V priebehu času môže po niekoľkých použitíach vzniknúť v spotrebiči zápach, ktorý sa počas sušenia preniesie aj na oblečenie. Pravidelným používaním tejto funkcie čistenia zabránite vzniku nepríjemného zápachu v spotrebiči.

⚠ UPOZORNENIE

- Vyberte zo spotrebiča všetko oblečenie.

- 1 Vytiahnite nádobu na vodu, vylejte z nej kondenzovanú vodu a vložte nádobu na vodu späť do spotrebiča.
- 2 Zapnite spotrebič.
- 3 Stlačte tlačidlo **Péče o buben (Starostlivosť o bubon)**.
- 4 Stlačte tlačidlo **Štart/Pauza**.
 - Priebeh tejto funkcie trvá asi 3 hodiny.
- 5 Po dokončení funkcie vyprázdnite nádobu na vodu.

POZNÁMKA

- Ak je nainštalovaná voliteľná odtoková hadica, nemusíte vyprázdňovať nádobu na vodu.

- 6** Otvorte dvierka sušičky, aby ste zabezpečili dostatočné prúdenie vzduchu v spotrebiči a vyvetrali tak zvyšný zápach.

VAROVANIE

- Z bezpečnostných dôvodov nedovoľte deťom ani zvieratám vliezť do spotrebiča. Inak môže dôjsť k poškodeniu spotrebiča alebo zraneniu osôb či zvierat.

Používanie funkcie čistenia kondenzátora

V spotrebiči sa automaticky oplachuje textilný prach, ktorý sa zachytáva na povrchu kondenzátora, vodou, ktorá počas prevádzky kondenzuje z oblečenia. Ak ho však chcete čistiť častejšie, môžete ho vyčistiť aj manuálne.

UPOZORNENIE

- Vyberte zo spotrebiča všetko oblečenie.

- 1** Vytiahnite nádobu na vodu a vyprázdňte ju.

- 2** Do otvoru priečinka na nádobu na vodu pomaly nalejte 1 liter čistej vody. Potom do priečinka znova vložte prázdnu nádobu na vodu.
- Vodu nenalievajte rýchlo, inak sa vyleje.
 - Ak do priečinka nalejete viac ako 1,5 litra vody, voda bude unikať späť.

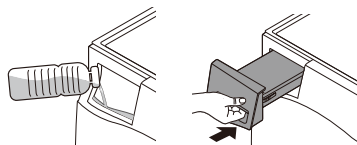

- 3** Zapnite spotrebič.

- 4** Stlačte a na 3 sekundy podržte tlačidlo **Péče o kondenzátor** (**Starostlivosť o kondenzátor**).

- 5** Stlačte tlačidlo **Štart/Pauza** na spustenie čistenia kondenzátora.
- Čistenie kondenzátora trvá 1 hodinu.

- 6** Po dokončení čistenia vyprázdňte nádobu na vodu.

POZNÁMKA

- Ak je nainštalovaná voliteľná odtoková hadica, nemusíte vyprázdňovať nádobu na vodu.

- 7** Otvorte dvierka sušičky, aby ste zabezpečili dostatočné prúdenie vzduchu v spotrebiči a dôkladne tak vysušili bubon po dokončení čistenia.

Pravidelné čistenie spotrebiča

VAROVANIE

- Z bezpečnostných dôvodov nedovoľte deťom ani zvieratám vliezť do spotrebiča. Inak môže dôjsť k poškodeniu spotrebiča alebo zraneniu osôb či zvierat.
-

Pred volaním do servisného strediska

Pri prevádzke spotrebiča môže dôjsť k chybám a poruchám. Nasledujúce tabuľky obsahujú možné príčiny a poznámky na riešenie chybového hlásenia alebo poruchy. Predtým ako zavoláte do servisného strediska spoločnosti LG Electronics si pozorne prečítajte tabuľky nižšie, aby ste ušetrili čas a peniaze.

Váš spotrebič je vybavený systémom automatického monitorovania chýb na zistenie a diagnostiku problémov v rannom štádiu. Ak spotrebič nepracuje správne alebo nepracuje vôbec, skôr, ako zavoláte servisné stredisko LG Electronics, postupujte podľa informácií uvedených v nasledujúcich tabuľkách.

Chybové hlásenia

dE CHYBA DVIEROK	Dvierka sa otvorili počas prevádzky prístroja alebo spotrebič sa používa bez toho, aby boli dvierka riadne zatvorené. <ul style="list-style-type: none">• Úplne zatvorte dvierka.• Ak symbol dE nezhasne, zavolajte servis.
dE4 CHYBA DVIEROK	Detekcia spínača dverí nefunguje správne. <ul style="list-style-type: none">• Vytiahnite zástrčku zo siete a zavolajte servis.
EE 1 / EE2 / EE4 CHYBA TEPLoty	Došlo k poruche snímača teploty. <ul style="list-style-type: none">• Vytiahnite zástrčku zo siete a zavolajte servis.
FI CHYBA TEPLoty	Teplota vo vnútri bubna náhle stúpla. <ul style="list-style-type: none">• Vytiahnite zástrčku zo siete a zavolajte servis.
LE 1 CHYBA ZAMKNUTÉHO MOTORA	Motor sa náhle zastavil. <ul style="list-style-type: none">• Skontrolujte, či množstvo oblečenia nepresahuje maximálnu kapacitu dávky.• Vytiahnite zástrčku zo siete a zavolajte servis.
LE2 / RE CHYBA KOMPRESORA	Kompresor sa náhle zastavil. <ul style="list-style-type: none">• Vytiahnite zástrčku zo siete a zavolajte servis.

Pred volaním do servisného strediska

DE CHYBA ODTOKOVÉHO ČERPADLA	Došlo k poruche odvodňovacieho čerpadla. <ul style="list-style-type: none">• Vytiahnite zástrčku zo siete a zavolajte servis. Okolité teplota zariadenia je pod nulou. <ul style="list-style-type: none">• Odporúčaná okolité teplota zariadenia je 5 – 35 °C.

Prevádzka

Spotrebič sa nezapína.	Napájací kábel nie je správne zapojený. <ul style="list-style-type: none">• Elektrická zástrčka musí byť pevne zapojená do uzemnenej zásuvky, ktorá zodpovedá energetickému štítku spotrebiča. Je vypálená poistka, vyhodенý istič alebo došlo k výpadku elektrického prúdu. <ul style="list-style-type: none">• Nahodte istič alebo vymeňte poistku. Nezvyšujte menovitý prúd poistky. Ak je problémom preťažený okruh, nechajte ho opraviť kvalifikovaným elektrikárom.
Ohrev spotrebiča nefunguje.	Je vypálená poistka, vyhodенý istič alebo došlo k výpadku elektrického prúdu. <ul style="list-style-type: none">• Nahodte istič alebo vymeňte poistku. Nezvyšujte menovitý prúd poistky. Ak je problémom preťažený okruh, nechajte ho opraviť kvalifikovaným elektrikárom.
Voda uniká.	Hadica nádoby na vodu alebo voliteľná odtoková hadica nie sú pripojené správne. <ul style="list-style-type: none">• Pripojte správne hadicu nádoby na vodu alebo voliteľnú odtokovú hadicu. Dvierka sú zatvorené, pričom sa v nich zachytilo oblečenie alebo cudzí predmet. <ul style="list-style-type: none">• Pred použitím spotrebiča skontrolujte, či sa v dvierkach nezachytilo oblečenie alebo cudzie predmety. Ak voda stále uniká, obráťte sa na zákazníkcke informačné centrum spoločnosti LG Electronics.

Pred volaním do servisného strediska

Po dokončení cyklu sušenia sa spotrebič začne sám spúšťať a zastavovať.	Toto je spôsob, ako funguje voľba proti pokrčeniu. <ul style="list-style-type: none">• Skontrolujte, či je nastavená možnosť ochrany proti pokrčeniu. Táto možnosť je navrhnutá tak, aby sa predišlo vzniku záhybov, ktoré sa vytvoria, keď sa oblečenie ihneď po cykle sušenia nevyloží. Keď je táto možnosť nastavená, spotrebič beží 10 sekúnd a pozastaví sa na 5 minút. Táto možnosť funguje až 2 hodiny.

Výkon

Čas sušenia sa nezhoduje.	Nastavenia ohrevu, veľkosť dávky alebo vlhkosť odevov nie sú konzistentné. <ul style="list-style-type: none">• Čas sušenia dávky sa bude líšiť v závislosti od typu použitého ohrevu (elektrický), veľkosti dávky, typu tkanín, vlhkosti odevov a filtra na zachytávanie textilného prachu. Dokonca aj nesúmerná dávka v spotrebiči môže spôsobiť zlé otáčanie, čo má za následok vlhkejšie odevy, ktorých sušenie bude trvať dlhšie.
Na odevoch zostali mastné alebo špinavé flaky.	Aviváž sa nepoužila správne. <ul style="list-style-type: none">• Pri praní oblečenia, ktoré sa má sušiť v spotrebiči, použite správne množstvo aviváže podľa odporúčania výrobcu aviváže.
	Spoločne sa sušili čisté a špinavé odevy. <ul style="list-style-type: none">• Spotrebič používajte iba na sušenie čistých vecí. Špina zo znečistených odevov sa môže preniesť na čisté odevy v rovnakej alebo neskoršej dávke.
	Odevy neboli riadne vyčistené alebo vypláchané pred tým, než sa vložili do spotrebiča. <ul style="list-style-type: none">• Škrvny na sušených odevoch mohli ostať po nedostatočnom odstránení počas prania. Dbajte na to, aby boli odevy úplne vyčistené alebo vypláchané podľa návodu na používanie vašej práčky alebo pracieho prostriedku. Niektoré odolné škrvny sa musia pred praním predbežne ošetriť.

Pred volaním do servisného strediska

Odevy sú pokrčené.	Odevy sa sušili príliš dlho (nadmerne vysušené). <ul style="list-style-type: none">Nadmerné sušenie dávky oblečenia môže mať za následok pokrčenie odevu. Skúste kratší čas sušenia. Odevy sa po ukončení cyklov ponechali v spotrebiči príliš dlho. <ul style="list-style-type: none">Použite funkciu Nemačkový (Ochrana proti pokrčeniu).
Odevy sa zrazili.	Nedodržujú sa pokyny týkajúce sa starostlivosti o odevy. <ul style="list-style-type: none">Aby sa zabránilo zrazeniu odevov, vždy si pozrite a dodržujte pokyny na starostlivosť o tkaniny. Niektoré tkaniny sa pri praní zrazia prirodzene. Iné tkaniny sa zas môžu prať, ale zrazia sa pri sušení v spotrebiči. Použite nastavenie nízkeho alebo žiadneho ohrevu.
Na odevoch zostal textilný prach a vlákna.	Filter na zachytávanie textilného prachu nebol riadne vyčistený. <ul style="list-style-type: none">Pred každým cyklom sa vždy musí z filtra odstrániť textilný prach a vlákna. Demontovaný filter podržte oproti svetlu, aby ste zistili, či nie je znečistený alebo zanesený. V prípade, že vyzerá byť špinavý, riadte sa pokynmi na čistenie. Pri niektorých dávkach, ktoré produkujú veľké množstvá textilného prachu a vlákien, bude možno nutné vyčistiť filter na zachytávanie textilného prachu počas cyklu. Oblečenie nebolo riadne roztriedené. <ul style="list-style-type: none">Niektoré tkaniny produkujú textilný prach a vlákna (napr. huňatý biely bavlnený uterák) a mali by sa sušiť oddelene od odevov, ktoré zachytávajú textilný prach a vlákna (napr. pár čiernych plátenných nohavíc). Dávka v spotrebiči je nadmerne veľká. <ul style="list-style-type: none">Rozdeľte na sušenie nadmerne veľké dávky na menšie. Vo vreckách zostali tkaniny, papier atď. <ul style="list-style-type: none">Pred sušením odevov dôkladne skontrolujte vrecká.
Nadmerné množstvo statickej elektriny po sušení.	Odevy sa sušili príliš dlho (sú nadmerne vysušené). <ul style="list-style-type: none">Nadmerné vysušenie dávky oblečenia môže mať za následok nahromadenie statickej elektriny. Upravte nastavenia a použite kratší čas sušenia alebo použite programy Snímanie sušenia.

Pred volaním do servisného strediska

Nadmerné množstvo statickej elektriny po sušení.	Sušenie syntetickej bielizne, nekrčivých textílií alebo odevov zo syntetických zmesí. <ul style="list-style-type: none">• Tieto tkaniny sú prirodzene viac náchylné na hromadenie statickej elektriny. Skúste použiť aviváž alebo použite nastavenia kratšieho času Časovaného sušenia.
Na odevoch sú po ukončení programu vlhké flaky.	Veľmi veľká dávka alebo veľmi malá dávka. Jedna veľká položka, ako napríklad deka alebo prikrývka. <ul style="list-style-type: none">• Ak sú kusy bielizne príliš natlačené alebo príliš rozptýlené, senzor môže mať problémy s čítaním úrovne suchosti dávky. Pre veľmi malé dávky použite program časovaného sušenia.• Veľké, objemné kusy bielizne, ako sú deky alebo prikrývky, sa niekedy môžu zvinúť do stiahnutého klobka tkaniny. Vonkajšie vrstvy sa vysušia a nasímajú senzormi, zatiaľ čo vnútorné jadro zostane vlhké. Pri sušení jedného objemného kusu môže pomôcť raz alebo dvakrát pozastaviť cyklus a uložiť kus tak, aby sa rozbalil a odkryl vlhké oblasti.• Ak chcete vysušiť niekoľko zostávajúcich vlhkých kusov z veľmi veľkej dávky alebo niekoľko vlhkých miest na veľkom kuse po dokončení programu Sensor Dry, vyprázdňte filter textilného prachu a potom nastavte program časovaného sušenia tak, aby sa dokončilo sušenie bielizne.
Čas sušenia odevov je príliš dlhý.	Dávka nie je správne roztriedená. <ul style="list-style-type: none">• Oddelíte ťažké veci od ľahkých vecí. Čas trvania sušenia väčších a ťažších vecí je dlhší. Ľahké veci, ktoré sa v dávke nachádzajú spolu s ťažšími, môžu pomýliť snímač, pretože schnú rýchlejšie.
	Veľká dávka ťažkých tkanín. <ul style="list-style-type: none">• Ťažšie tkaniny sa sušia dlhšie, pretože majú tendenciu udržať viac vlhkosti. Aby sa skrátil alebo udržal konzistentnejší čas sušenia veľkých a ťažkých tkanín, oddelte tieto veci do menších dávok jednotnej veľkosti.
	Ovládacie prvky spotrebiča nie sú nastavené správne. <ul style="list-style-type: none">• Použite vhodné nastavenia ovládania pre daný typ dávky, ktorú sušite. Niektoré dávky si môžu vyžadovať úpravu nastavenia úrovne sušenia, aby sa lepšie usušili.

Pred volaním do servisného strediska

Čas sušenia odevov je príliš dlhý.	Je potrebné vyčistiť filter na zachytávanie textilného prachu. <ul style="list-style-type: none">Po každom cykle sa vždy musí z filtra odstrániť textilný prach a vlákna. Demontovaný filter podržte oproti svetlu, aby ste zistili, či nie je znečistený alebo zanesený. Pri niektorých dávkach, ktoré produkujú veľké množstvá textilného prachu a vlákien, bude možno nutné pozastaviť cyklus a vyčistiť filter na zachytávanie textilného prachu počas cyklu.
	Je vypálená poistka, vyhodенý istič alebo došlo k výpadku elektrického prúdu. <ul style="list-style-type: none">Nahodte istič alebo vymeňte poistku. Nezvyšujte menovitý prúd poistky. Ak je problémom preťažený okruh, nechajte ho opraviť kvalifikovaným elektrikárom.
	Dávka v spotrebiči je nadmerne veľká. <ul style="list-style-type: none">Na dosiahnutie lepšieho výkonu a účinnosti sušenia rozdeľte nadmerne veľké dávky na menšie.
	Dávka v spotrebiči je príliš malá. <ul style="list-style-type: none">Ak sušíte veľmi malú dávku, pridajte navyše niekoľko vecí, aby sa zaistilo riadne prevaľovanie vecí v bubne. V prípade, že je dávka veľmi malá a vy používate programy snímania sušenia, elektronické ovládanie nemôže správne cítiť suchosť dávky a môže sa príliš skoro vypnúť. Použite programy časovaného sušenia alebo pridajte k dávke niekoľko ďalších mokrých odevov.

Zápach

Spotrebič zapácha.	Používate spotrebič po prvýkrát? <ul style="list-style-type: none">Zápach spôsobuje gumový materiál, ktorý je pripevnený zvnútra spotrebiča. Ide o prirodzený zápach gummy, ktorý sám zmizne po niekoľkých použitíach spotrebiča.

Pred volaním do servisného strediska

Spotrebič zápacha.	Cítite zápach počas používania spotrebiča? <ul style="list-style-type: none">• Pri praní bielizne použite prací prostriedok v súlade s odporúčaniami výrobcu. Ak použijete nadmerné množstvo pracieho prostriedku v rozpore s odporúčaniami, nerozpustený prací prostriedok sa môže usadiť na oblečení a spôsobiť zápach.• Oblečenie môže zapáchať, ak ho necháte v spotrebiči po dokončení sušenia alebo v práčke po dokončení prania. Na konci cyklu sušenia alebo prania oblečenie rýchlo vyberte.• Skontrolujte, či cítite rovnaký zápach aj v spotrebiči. Ak áno, vyčistite bubon práčky podľa návodu na použitie práčky.• Oba filtre textilného prachu musia byť čisté. Ak zostanú po sušení vo filtri textilného prachu nejaké zvyšky, môže dôjsť k zápalu. Po vyčistení nechajte filter textilného prachu poriadne vyschnúť.• Pravidelne vykonávajte odstraňovanie zápalu a čistenie kondenzátora podľa kapitoly ÚDRŽBA.

Wi-Fi

Váš domáci spotrebič a smartfón nie sú pripojené k sieti Wi-Fi.	Heslo pre Wi-Fi pripojenie, na ktoré sa pokúšate pripojiť, je nesprávne. <ul style="list-style-type: none">• Nájdite Wi-Fi sieť, na ktorú je pripojený váš smartfón a odstráňte ju, potom svoj spotrebič zaregistrujte na LG ThinQ.
	Mobilné dáta vášho smartfónu sú zapnuté. <ul style="list-style-type: none">• Vypnite Mobilné dáta na vašom smartfóne a zaregistrujte spotrebič pomocou Wi-Fi siete.
	Názov bezdrôtovej siete (SSID) je nastavený nesprávne. <ul style="list-style-type: none">• Názov bezdrôtovej siete (SSID) by mal byť kombináciou anglických písmen a číslíc. (Nepoužívajte špeciálne znaky)

Pred volaním do servisného strediska

Váš domáci spotrebič a smartfón nie sú pripojené k sieti Wi-Fi.	Frekvencia smerovača nie je 2,4 GHz. <ul style="list-style-type: none">• Sú podporované smerovače len s frekvenciou 2,4 GHz. Nastavte bezdrôtový smerovač na 2,4 GHz a pripojte k nemu spotrebič. Ak chcete skontrolovať frekvenciu smerovača, obráťte sa na svojho poskytovateľa internetových služieb alebo výrobcu smerovača.
	Spotrebič je príliš ďaleko od smerovača. <ul style="list-style-type: none">• Ak je spotrebičom príliš ďaleko od smerovača, signál môže byť slabý a pripojenie nemusí byť správne nakonfigurované. Presuňte smerovač tak, aby sa nachádzal bližšie pri spotrebiči.

Požiadavky na miesto inštalácie

Pred inštaláciou spotrebiča skontrolujte nasledujúce informácie, aby ste sa uistili, že spotrebič je nainštalovaný na správnom mieste.

Umiestnenie inštalácie

⚠ VAROVANIE

- Spotrebič neinštalujte na miesto v blízkosti zdroja tepla. Zadná strana spotrebiča musí mať dostatočné vetranie. Ak nebudete rešpektovať tieto pokyny, môže dôjsť k problému.
- Spotrebič nie je určený na používanie na mori ani v mobilných zariadeniach, napríklad v karavanoch, lietadlách a podobne.
- Spotrebič nie je určený na vstavanú inštaláciu. Nie je vhodný na používanie ako vstavaný spotrebič.

POZNÁMKA

- Aby sa dosiahol lepší výkon sušenia, udržiavajte zadnú časť spotrebiča mimo steny.
- Uistite sa, že miesto inštalácie spotrebiča spĺňa požiadavky na zachovanie minimálneho voľného priestoru.
- Spotrebič nainštalujte na rovnú tvrdú podlahu. Podklad pod spotrebičom môže mať sklon 1 stupeň.
- Nikdy sa nepokúšajte napraviť nerovnosti podlahy podkladaním kusov dreva, lepenky alebo podobných materiálov pod spotrebič.
- Spotrebič nainštalujte na mieste, kde k nemu budú mať servisní technici v prípade poruchy jednoduchý prístup.

- Neinštalujte spotrebič v blízkosti zariadení generujúcich vysokú teplotu, ako je chladnička, pec či rúra a podobne. V opačnom prípade môže dôjsť k slabému výkonu sušenia a predĺženiu trvania programu. Takáto inštalácia má nepriaznivé účinky aj na správne fungovanie kompresora.
- Neinštalujte spotrebič na miesto, kde hrozí riziko výskytu mrazu alebo prachu. Spotrebič by nemusel riadne fungovať alebo by sa mohol poškodiť v dôsledku zamrznutia kondenzovanej vody v čerpadle alebo odtokovej hadici.
- Pri inštalácii spotrebiča nastavte všetky štyri nožičky pomocou kľúča tak, aby ste zaistili jeho stabilitu a medzi hornou časťou spotrebiča a spodnou stranou pracovnej plochy zostala vzdialenosť približne 20 mm.

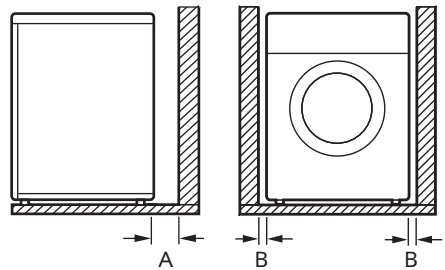

Index	Voľný priestor (mm)
A	100
B	20

Požiadavky na miesto inštalácie

Vetranie

- Výklenok alebo pod pultom
 - Zaisťte, aby prúdeniu vzduchu okolo spotrebiča nebránili koberce, predložky atď.
- Do Skirne
 - Dvere skrine musia mať 2 otvory (so žalúziami), pričom každý musí mať minimálnu plochu 387 cm² a musia sa nachádzať 8 cm od spodnej a hornej časti dverí.

Okolité teplota

- Spotrebič neinštalujte do miestností, v ktorých môže teplota klesnúť pod bod mrazu. Zamrznuté hadice môžu z dôvodu vysokého tlaku prasknúť. Spoľahlivosť elektronickej ovládacej jednotky môže byť pri teplotách pod bodom mrazu znížená.

POZNÁMKA

- Ak je spotrebič dodaný v zime a teploty sú pod bodom mrazu, pred uvedením do prevádzky ho umiestnite na niekoľko hodín na miesto s izbovou teplotou.
 - Spotrebič dosahuje najlepší výkon pri izbovej teplote 23 °C.
-

Zapojenie do elektrickej siete

- Nepoužívajte predlžovací kábel ani rozdvojku.

- Nepreťažujte zásuvku zapojením viac ako jedného spotrebiča.
- Spotrebič zapojte do uzemnenej sieťovej zásuvky, ktorá spĺňa požiadavky platných predpisov o elektrickom zapojení.
- Spotrebič musí byť umiestnený v blízkosti elektrickej zásuvky, aby sa dala zástrčka jednoducho pripojiť.
- Maximálna vzdialenosť elektrickej zásuvky od ľubovoľnej strany spotrebiča musí byť 1,5 metra.

POZNÁMKA

- Po použití spotrebič vždy odpojte od elektrickej siete.
-

Kontrola vyrovnania

Vyrovnanie spotrebiča zabraňuje zbytočnému huku a vibráciám. Po inštalácii skontrolujte, či je spotrebič dokonale vyrovnaný.

- Ak sa zariadenie pri zatlačení na vrchnú dosku spotrebiča kýva, nastavte znovu výšku nožičiek.

POZNÁMKA

- Drevené alebo plávajúce podlahy môžu prispievať k nadmerným vibráciám a nevyváženosti. Možno bude potrebné zväziť vystuženie alebo spevnenie drevenej podlahy na zastavenie alebo zníženie nadmerného huku a vibrácií.
- Spotrebič neinštalujte na vyvýšený povrch, stojan ani podstavec, pretože v prípade nestability môže spotrebič spôsobiť vážne zranenia a poškodenia.

Nastavenie a vyrovnanie spotrebiča

Pokiaľ spotrebič nie je úplne vyrovnaný, otáčajte nastaviteľnými nožičkami, kým sa spotrebič neprestane kývať.

- Otáčajte nastaviteľné nožičky v smere hodinových ručičiek alebo proti smeru hodinových ručičiek, aby ste ho znížili spredu dozadu, zo strany na stranu a z rohu na roh.

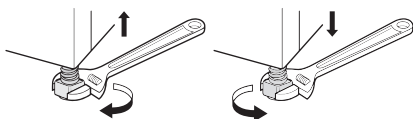

Obrátenie otvárania dvierok

Ak je to potrebné, môžete zmeniť stanú, na ktorú sa dvierka otvárajú.

VAROVANIE

- Nemeňte smer otvárania dvierok spotrebiča pokiaľ je spotrebič umiestnený na práčke.
- Predtým, než odstránite skrutky zo závesu dvierok, požiadajte inú osobu nech dvierka podrží. Dvierka by mohli kvôli svojej váhe spadnúť na podlahu.
- Z bezpečnostných dôvodov je potrebné, aby obrátenie otvárania dvierok vykonávali najmenej dve osoby.

POZNÁMKA

- Umiestnenie a poloha skrutiek sa mení v závislosti od polohy dvierok. Uistite sa, že skrutky sú na správnych pozíciách ešte pred tým, než ich utiahnete.

- 1 Otvorte dvierka a odstráňte 2 skrutky zo závesu dvierok ①. Po odstránení skrutiek dvierka opatrne odložte zo skrine ② prednou stranou na podlahu.

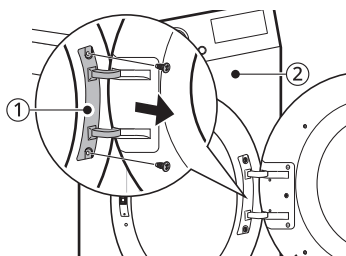

Vodorovné vyrovnanie spotrebiča

⚠ VAROVANIE

- Najprv odstráňte spodnú skrutku. Dvierka by mohli kvôli svojej váhe spadnúť na podlahu a poškodiť sa.

2 Odstráňte 8 skrutiek zo zostavy závesu dvierok ③.

- 6 skrutiek je vpredu, 2 skrutky sú naboku.

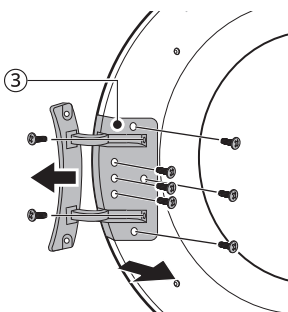

3 Odskrutkujte 3 skrutky zo zostavy západky dvierok ④, ktorá je upevnená medzi dvierkami a zostavou závesov, a potom vyberte skrutku, ktorá je upevnená na háku dverí.

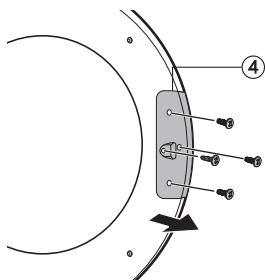

4 Vymeňte umiestnenie zostavy závesu ③ a západky dverí ④ a potom skrutky dotiahnite v opačnom poradí.

- Uťahnite skrutky v správnej polohe podľa krokov 2 až 4.

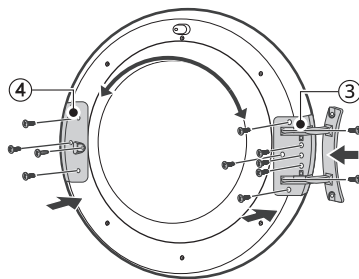

5 Odstráňte uchytenie dverí ⑤ z rámu spotrebiča odstránením 2 skrutiek a potom ich namontujte na opačnú stranu.

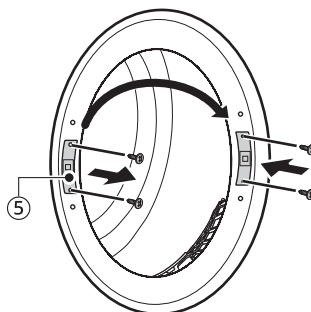

6 Odstráňte 2 ozdobné skrutky z rámu spotrebiča a potom ich namontujte na opačnú stranu.

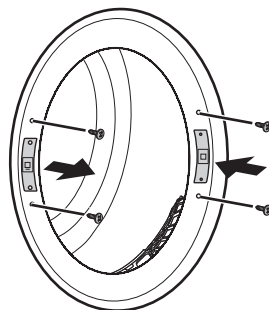

- 7 Nainštalujte dvere pomocou skrutiek vybratých v kroku 1 a skontrolujte, či sa dvere správne zatvárajú.

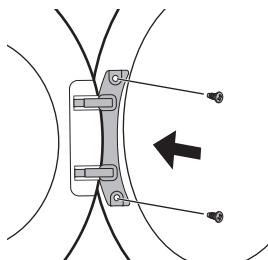

POZNÁMKA

- Ak ste obrátili otváranie dvierok, na sklo dvierok, kde sa nachádza rukoväť, nalepte nálepku (MEZ68823002) priloženú k návodu.
-

Pokyny pre stohovanie

Spotrebič môžete umiestniť na práčku značky LG s predným plnením a bezpečne pripevniť pomocou stohovacej súpravy. Túto inštaláciu musia vykonať kvalifikovaní servisní pracovníci, aby sa zabezpečila správna inštalácia.

Kvalifikovaní pracovníci zabezpečia, že budete mať správnu stohovaciu súpravu pre váš model práčky s predným plnením a že bude pevne namontovaná. Z týchto dôvodov je nevyhnutná odborná montáž.

POZNÁMKA

- Niektoré modely sa nepredávajú so všetkým dostupným príslušenstvom, preto ak nie je k určitému modelu k dispozícii stohovacia súprava, musíte si ju najprv zakúpiť. Obráťte sa na informačné centrum pre zákazníkov spoločnosti LG Electronics alebo navštívte webové stránky spoločnosti LG na adrese <http://www.lg.com>.
- Stohovanie na práčke LG SIGNATURE **nie je k dispozícii**.

Stohovacia súprava

Na stohovanie spotrebiča je potrebná stohovacia súprava značky LG.

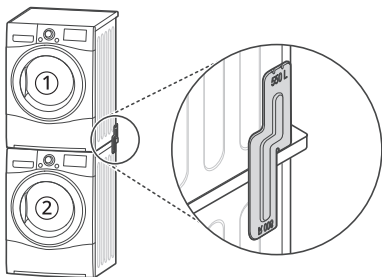

① Sušička

② Práčka LG s predným plnením

Spotrebič je možné umiestniť iba na práčku spoločnosti LG s predným plnením. Nepokúšajte sa umiestniť tento spotrebič na inú práčku, výsledkom môže byť poškodenie, zranenie alebo škoda na majetku.

Postup inštalácie

⚠ VAROVANIE

- Z bezpečnostných dôvodov musia inštaláciu vykonávať dvaja alebo viacerí kvalifikovaní servisní pracovníci.
- Z dôvodu hmotnosti spotrebiča a výšky inštalácie je postup inštalácie príliš nebezpečný na to, aby ho vykonávala len jedna osoba.
- Nesprávna inštalácia môže mať za následok vážne nehody.
- Spotrebič nepoužívajte, pokiaľ nie je riadne stohovaný.

POZNÁMKA

- Stohovacia súprava by sa mala zarovnať podľa hĺbky práčky. (Keď otvoríte dverka alebo sa pozriete na

Pokyny pre stohovanie

bočnú stranu práčky, nájdete na štítku informácie o rozmeroch práčky.)

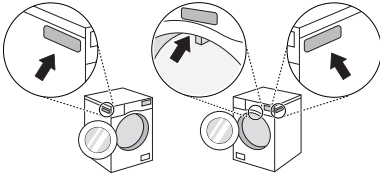

- 2 Odstráňte 2 skrutky zo spodnej časti zadného krytu na každej strane.

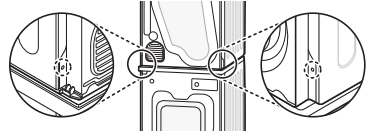

- 3 Zarovnajzte otvory stohovacej súpravy LG a otvory zadného krytu do zákrytu.

- V prípade, že hĺbka práčky je najmenej 550 mm a najviac 599 mm

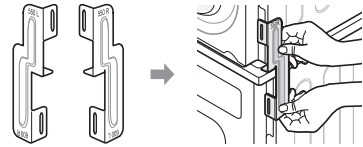

- V prípade, že hĺbka práčky je najmenej 600 mm a najviac 650 mm

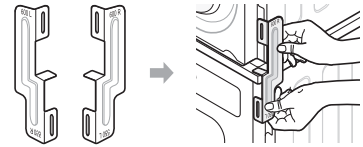

- 4 Upevnite 2 skrutky, ktoré ste predtým odstránili zo spotrebiča, k stohovacej súprave.

- 5 Pomocou 4 skrutiek z balíčka s príslušenstvom (16 mm) zmontujte zadný kryt práčky a stohovaciu súpravu.

- 6 Na opačnej strane postupujte rovnako.

Zarovnanie stohovacej súpravy LG so spotrebičom

Typ A	Typ B
550 mm ≤ hĺbka*1 ≤ 599 mm	600 mm ≤ hĺbka*1 ≤ 650 mm

- Pri **type A** sa musí na montáž použiť na hornej časti 550R alebo 550L.
- Pri **type B** sa musí na montáž použiť na hornej časti 600R alebo 600L.

*1 Hĺbka práčky

- 1 Spotrebič umiestnite na práčku značky LG s predným plnením.

Pokyny pre stohovanie

Inštalácia voliteľnej odtokovej hadice

Za normálnych okolností sa kondenzovaná voda čerpá do nádoby na vodu, kde sa zhromažďuje, kým sa zásobník ručne nevyprázdni. Voda sa môže vypúšťať aj priamo do kanalizačného potrubia, najmä keď je spotrebič stohovaný na práčke. Pomocou pripojovacej súpravy alebo T kusu pre hadicu na vypúšťanie vody do kanalizačného potrubia jednoducho zmeňte trasu vody a presmerujte ju do kanalizačného zariadenia, ako je to znázornené nižšie:

- 1 Od pripojovacej súpravy alebo T kusu odpojte kryt spätného toku ① a hadicu nádoby na vodu ②.

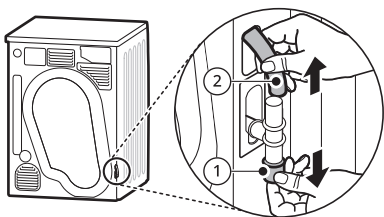

- 2 K hornej časti pripojovacej súpravy alebo T kusu pripojte kryt spätného toku ① a na opačný koniec súpravy alebo T kusu pripojte voliteľnú odtokovú hadicu ③.

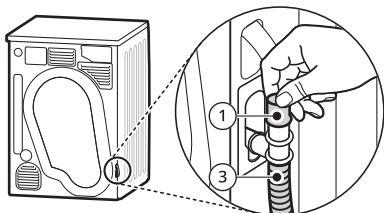

⚠ UPOZORNENIE

- Ak je voliteľná odtoková hadica nainštalovaná tak, že je ohnutá alebo pricviknutá, nemusí odtok vody fungovať správne.

Delegované nariadenie Komisie (EÚ) č. 392/2012

Hviezdičky znamenajú variant modelu (0 – 9) alebo (A – Z).

LG	RC8TV9AVSN / RC8TV9AVHN	RC8TV9AVWN
Menovitá kapacita v kg bavlnenej bielizne pre štandardný program pre bavlnu pri plnom naplnení	8 kg	8 kg
Typ sušičky	Kondenzačná bubnová sušička pre domácnosť	Kondenzačná bubnová sušička pre domácnosť
Trieda energetickej spotreby na škále od D (najmenej efektívne) do A+++ (najviac efektívne).	A+++	A+++
Vážená ročná spotreba energie (AE_C) v kWh za rok (kWh/rok)* ¹	176	176
Automatická bubnová sušička	Áno	Áno
Udelená „environmentálna značka EÚ“ podľa nariadenia (ES) č. 66/2010	Nie	Nie
Spotreba energie štandardného programu pre bavlnu pri plnom naplnení (E_{dry}) (kWh)	1,47	1,47
Spotreba energie štandardného programu pre bavlnu pri čiastočnom naplnení ($E_{dry1/2}$) (kWh)	0,80	0,80
Spotreba elektrickej energie v režime vypnutia štandardného programu pre bavlnu pri plnom naplnení (P_0) (W)	0,18	0,18
Spotreba elektrickej energie v režime ponechania v zapnutom stave štandardného programu pre bavlnu pri plnom naplnení (P_1) (W)	0,18	0,18
Čas trvania režimu ponechania v zapnutom stave (T_1) (min)	10	10

Katalógový list

LG	RC8TV9AVSN / RC8TV9AVHN	RC8TV9AVWN
<p>Program Bavlna+  → Skříň (Do skrine) → Energie (Energia) použitý pri plnej a čiastočnej náplni predstavuje štandardný program sušenia, na ktorý odkazujú informácie uvedené na štítku a v informačnom liste v zmysle, že je tento program vhodný na sušenie bežnej vlhkej bavlnenej bielizne a že ide o najúčinnjší program pre bavlnu z hľadiska spotreby energie.</p>		
Vážený čas trvania (T_t), štandardného programu pre bavlnu pri plnom a čiastočnom naplnení (min)	140	140
Čas trvania štandardného programu pre bavlnu pri plnom naplnení (T_{dry}) (min)	181	181
Čas trvania štandardného programu pre bavlnu pri čiastočnom naplnení ($T_{dry1/2}$) (min)	110	110
Trieda účinnosti kondenzácie ‚X‘ na stupnici od G (najnižšia účinnosť) po A (najvyššia účinnosť)	A	A
Priemerná účinnosť kondenzácie C_{dry} štandardného programu pre bavlnu pri plnom naplnení (%)	91	91
Priemerná účinnosť kondenzácie $C_{dry1/2}$ štandardného programu pre bavlnu pri čiastočnom naplnení (%)	91	91
Vážená účinnosť kondenzácie (C_t) štandardného programu pre bavlnu pri plnom a čiastočnom naplnení	91	91
Hladina akustického výkonu v dB(A)	62	64
Voľne stojaca		

*1 Vychádza sa zo 160 štandardných cyklov sušenia pre programy bavlny pri plnom a čiastočnom naplnení a spotrebe nízkoenergetických režimov. Skutočná energetická spotreba bude závisieť od toho, ako sa spotrebič používa.

Názvy dielov a príslušenstva

Pohľad spredu

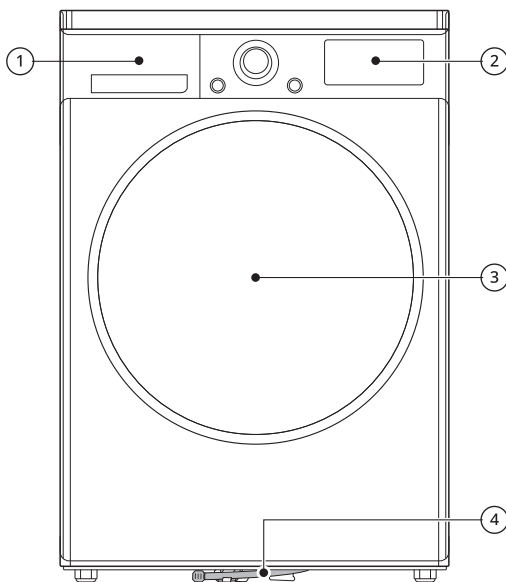

Index	Názov dielu	Index	Názov dielu
①	Nádoba na vodu	③	Dvierka
②	Ovládací panel	④	Odtoková hadica

Názvy dielov a príslušenstva

Dostupné príslušenstvo

Obráťte sa na informačné centrum pre zákazníkov spoločnosti LG Electronics alebo navštívte webové stránky spoločnosti LG na adrese <http://www.lg.com>.

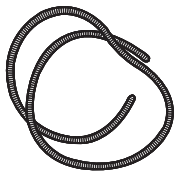

Kondenzačná odtoková hadica

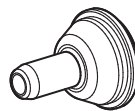

Držiak odtokovej hadice

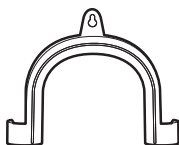

Koleno na upevnenie odtokovej hadice

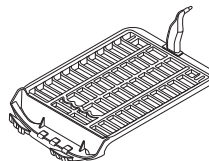

Polica na sušenie

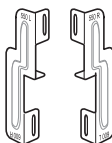

Stohovacia súprava

POZNÁMKA

- Dodané príslušenstvo závisí od modelu, ktorý ste si kúpili.
-

Poznámka pre skúšobné ústavy

Nastavte program na **Bavlna+** + **Skříň (Do skrine)** + **Energie (Energia)** (plné a polovičné zaťaženie) pre skúšku v súlade s EN61121 a smernicou 932/2012.

- Program **Bavlna+** + **Skříň (Do skrine)** + **Energie (Energia)** je najúčinnnejším programom z hľadiska testovacích podmienok navrhnutých v EN 61121 a smernici 932/2012.
- Výsledky testov závisia od teploty miestnosti, typu a veľkosti dávky, tvrdosti vody, kolísania dodávky elektriny z hlavného zdroja a od ďalších zvolených možností.

Technické údaje

Hviezdičky znamenajú variant modelu (0 – 9) alebo (A – Z).

Opis	Hodnota
Model	RC8TV9AV*N
Napájanie	220 – 240 V~, 50 Hz
Hmotnosť výrobku	56 kg
Povolená teplota	5 - 35 °C

Rozmery (mm)

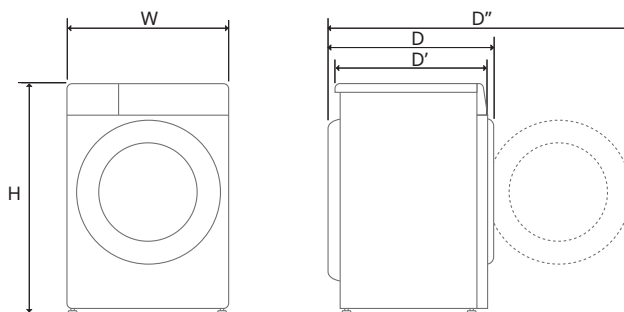

W	600	D	660	D''	1115
H	850	D'	615		

Technické údaje

Spotreba v úspornom režime

Spotreba v úspornom režime	0,18 W
Spotreba energie v úspornom režime	2,0 W
Časové obdobie, po ktorom sa prostredníctvom funkcie riadenia výkonu alebo podobnej funkcie zariadenie automaticky prepne do režimu pohotovosti a/alebo vypnutého stavu a/alebo stavu pohotovosti pri zapojení v sieti	20 min.

POZNÁMKA

- Aktivácia sieťového pripojenia môže zvýšiť spotrebu energie spotrebiča.
-

Informácie o LED svetle

Tento výrobok obsahuje svetelný zdroj s triedou energetickej účinnosti G.

- LED svetlo sa automaticky zapne a vypne v ľubovoľnom z nasledujúcich prípadov:
 - pri otvorení a zatvorení dvier,
 - pri stlačení tlačidla **Napájanie a Start/Pauza**.
- LED svetlo nie je stmievateľné.
- LED svetlo neobsahuje ortuť.
- Pozrite si stránku www.lg.com/global/recycling.

POZNÁMKA

- Táto funkcia sa líši v závislosti od zakúpeného modelu.

Ak LED svetlo nefunguje

Zatvorte dvere a znovu ich otvorte alebo stlačte tlačidlo **Napájanie**. Ak sa LED svetlo nerozsvieti, obráťte sa na stredisko s informáciami pre zákazníkov spoločnosti LG Electronics. Nepokúšajte sa LED svetlo odstrániť.

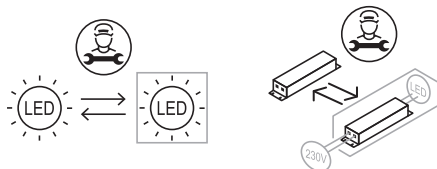

MPL a ďalších licencií typu Open Source (s otvoreným zdrojovým kódom), ktoré majú povinnosť zverejniť zdrojový kód, a ktorý je obsiahnutý v tomto produkte, a ak chcete získať prístup ku všetkým uvedeným licenčným podmienkam, oznámeniam o autorských právach a ďalším relevantným dokumentom, navštívte webovú lokalitu <https://opensource.lge.com>.

Spoločnosť LG Electronics vám tiež poskytne kód otvoreného zdroja na disku CD-ROM za poplatok, ktorý bude pokrývať náklady na takúto distribúciu (ako sú náklady na médiá, doručenie a manipuláciu), a to na základe e-mailovej žiadosti odoslanej na opensource@lge.com.

Táto ponuka platí pre každého, komu bola táto informácia doručená, po dobu troch rokov od posledného odoslania tohto produktu.

Informácie o softvéri typu Open Source

Ak chcete získať zdrojový kód, ktorý sa poskytuje na základe licencie GPL, LGPL,

Poznámky

Poznámky

Poznámky

Poznámky

