

TSL-PC-WF/TSL-PC-WFUV



## TESLA SMART PET WATER FOUNTAIN / UV

QUICK GUIDE

EN

DE

CZ

SK

PL

HU

SL

HR

UA

RU

## QUICK GUIDE

Please read this manual carefully before operation to ensure safe usage of the pet fountain.

## CONTENT

Product Introduction	3
Operation guide	4
APP interface introduction	4
Diagram Of Adding Water After Pet Fountain Lacks Water	8

## LIST OF ACCESSORIES

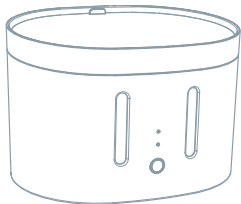

Fountain x1

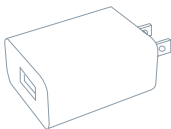

Adapter x1



Anti-biting  
power cord x1

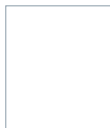

User guide x1

## PRODUCT INTRODUCTION

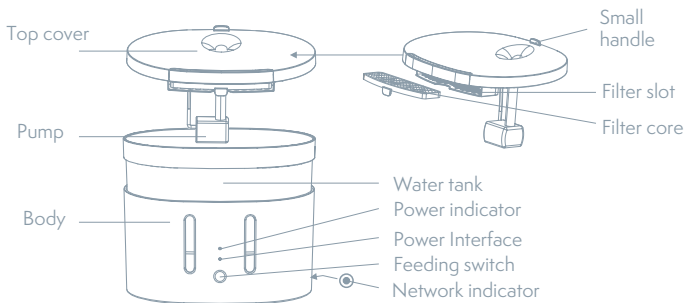

## TECHNICAL SPECIFICATION

Power input:	DC 5V 1A
Rated power:	Max 4.5 W
Capacity:	2 L
Dimensions:	230 x 176 x 160 mm
Working temperature:	0 - 50 °C
Filter material:	Cotton fiber , Activated carbon, Resin particles
App:	Tesla Smart for Android a iOS
Connectivity:	Wi-Fi 2,4 GHz IEEE 802.11b/g/n
Model:	TSL-PC-WF, TSL-PC-WFUV

## OPERATION GUIDE

### 1.FIRST USAGE

1. Please take out pet fountain and accessories.
- 2.Please clean inner wall and top cover of water storage bucket and filter core.
- 3.please insert filter core into the filter core slot at the bottom of the top cover after immersing the filter element in clean water for 2 minutes.
- 4.Please add water to the transparent water bucket above the MIN line and below the MAX line.
- 5.Please take the adapter and plug it into the USB interface of the button of pet fountain.
- 6.Please press the button on the front body of pet fountain to turn on and off the water feeding function, and please press the button for long time(around 6 to 7 seconds) to restore factory default settings, it will comes to network configuration status(network indicator flashes).

### 2. CONNECT AND DOWNLOAD

Tesla Smart is available for both iOS and Android OS.  
Search the name ,Tesla Smart', in App Store or Google Play,  
or scan the QR-Code to download the App.

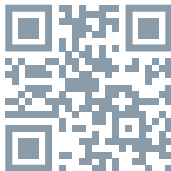

### 3. REGISTRATION PROCESS

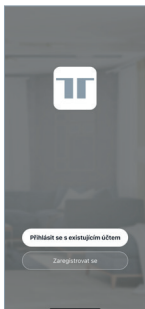

**Step 1:** Open the Tesla Smart App, click „Register“, read the „Privacy Policy“ and click „Agree“ .

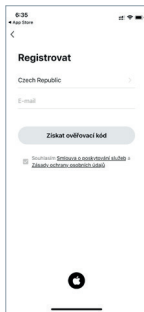

**Step 2:** Input a legal and valid Mobile number or Email address and click „Continue“. Input Verification Code, then log in the app.

### 4. SET UP SMART PET FOUNTAIN

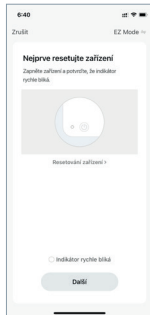
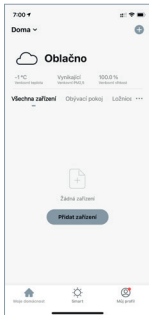

Open the app, click on symbol „+“ and with the help of the guide, set the device.

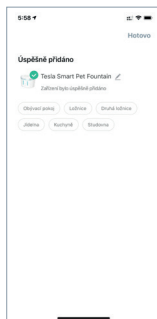
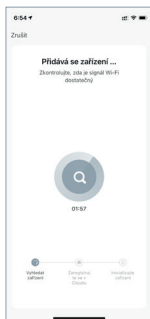

## ADDING WATER INSTRUCTION

1. No need to power off, just take out the water tank and cover
2. Just take out the water tank and cover
3. Add water till up to MAX level on the water tank

**Warning: Hot Water Forbidden**

4. Put the top cover and put the water tank back

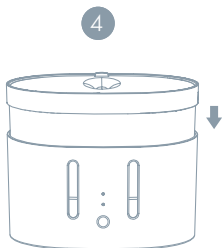
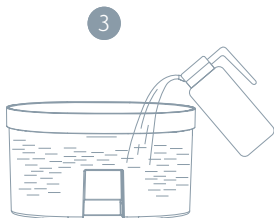
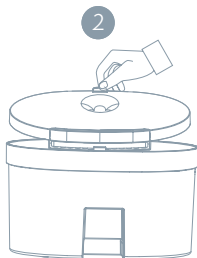
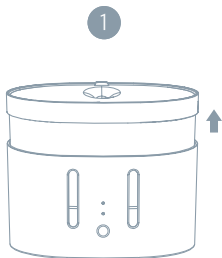

## CLEAN INSTRUCTION

Recommended to clean at least once per week and change water to prevent poor water quality or poor outlet water caused by filtration blockage.

1. Remove the water tank cover and clean
2. Remove the filter and groove carefully
3. Clean the filter groove and remove dirties
4. Clean the pump
5. Clean inside of the water tank and dry outside
6. When the filter slot is replaced by the top cover, check whether the bayonet is closed.

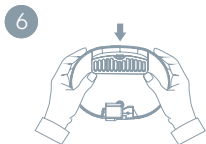
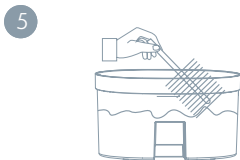
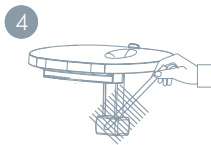
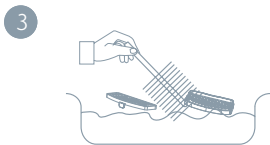
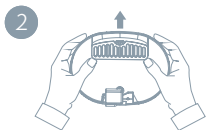
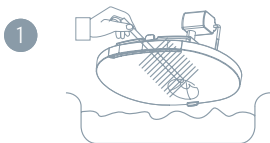



## ATTENTION

1. Be sure to clean the pet fountain after disconnecting the power supply.
2. Do not immerse the pet fountain body and power adapter in water.
3. For the first time, please clean the inside of the transparent water tank, top cover and the filter slot .
4. The filter may be attached with a small amount of powder. This is a normal phenomenon. Rinse .
5. The filter is recommended to be replaced once a month.

## WARNING

1. Pet fountain and all accessories are not edible.
2. Please use pet fountain in a dry indoor environment.
3. Do not place pet fountain in a high place.
4. Keep the pet fountain horizontal when using it. Do not tilt or tip it.
5. Do not add hot water or boiling water in the water tank to avoid hot deformation.
6. Please make sure that the power cable is blocked and stored to avoid leakage damage caused by pet bites. The power supply is in safe working voltage, does not endanger the safety of pets and owners.
7. Do not disassemble or repair the pet fountain, otherwise it will affect the after-sales service.
8. Please do not use any accessories that are not provided by the original manufacturer. We are only responsible for the performance and safety of the officially designated accessories.

## FREQUENTLY ASKED QUESTIONS

### **Q. How often does pet fountain change the water and how often we need to clean it?**

A. According to the water quality and pet drinking habits. It is recommended to replace or add water every 2-3 days; it is recommen

**Q. How often does pet fountain change the water and how often we need to clean it?**

A. According to the water quality and pet drinking habits. It is recommended to replace or add water every 2-3 days; it is recommended to clean at least once a week (including water tank, top cover, filter slot, filter ), and completely change the water to prevent fouling from clogging the filter slot, resulting in abnormal water quality. Do not use hot water or boiling water when cleaning.

**Q. What kinds of water should be used in the pet fountain?**

A. It is recommended to use pure water or mineral water.

**Q. How often does filter core need to be replaced?**

A. The filter core is recommended to be replaced once a month to maintain a good filter effect.

**Q. Does the pet fountain consume lots of power? Is there any noise?**

A. It has low working power (MAX4.5W) and consumes about 1 kWh in 10 days. The product adopts silent pump and noise reduction design, working without noise. (There is natural water sounds to attract pets to drink plenty of water.)

**Q. Is there any safety hazard when the power cable of the pet fountain is bitten by a pet?**

A. The power supply adopts 5V low voltage and 0.6A low current to ensure the safety of pets. Friendly reminder: use broken power core will have a hazards of pets eating, please replace it in time.

**Q. What are the most suitable cats and dogs for pet fountain?**

A. Suitable for adult cats and small medium dogs.

**Q. What is the reason that the pet fountain does not work after it is powered on?**

1. Check if the power cord is damaged;
2. Check if the bottom power connector is loose;
3. Check if the water pump outlet and hose connection are loose.

## INFORMATION ABOUT DISPOSAL AND RECYCLING

This product is marked with the symbol for separate collection. The product must be disposed of in accordance with the regulations for disposal of electrical and electronic equipment (Directive 2012/19/EU on waste electrical and electronic equipment). Disposal together with regular municipal waste is prohibited. Dispose of all electrical and electronic products in accordance with all local and European regulations at the designated collection points which hold the appropriate authorisation and certification in line with the local and legislative regulations. Correct disposal and recycling help to minimise impacts on the environment and human health. Further information regarding disposal can be obtained from the vendor, authorised service centre or local authorities.

## EU DECLARATION OF CONFORMITY

Hereby, Tesla Global Limited declares that the radio equipment type TSL-PC-WF, TSL-PC-WFUV is in compliance with 2014/53/UE directives. The full text of the EU declaration of conformity is available at the following internet address: [tsl.sh/doc](http://tsl.sh/doc)

**Connectivity:** Wi-Fi 2,4 GHz IEEE 802.11b/g/n

**Frequency band:** 2.412 - 2.472 GHz

**Max. radio-frequency power (EIRP):** < 20 dBm



### Manufacturer

Tesla Global Limited  
Far East Consortium Building,  
121 Des Voeux Road Central  
Hong Kong  
[www.teslasmart.com](http://www.teslasmart.com)



TSL-PC-WF/TSL-PC-WFUV



**TESLA SMART PET  
WATER FOUNTAIN / UV**  
BENUTZERHANDBUCH

EN

DE

CZ

SK

PL

HU

SL

HR

UA

RU

# BENUTZERHANDBUCH

Lesen Sie diese Gebrauchsanweisung sorgfältig vor dem Gebrauch.

## ZUSAMMENFASSUNG

Produktbeschreibung	15
Hinweise zum Produktgebrauch	16
Beschreibung der Schnittstelle der App	16
Wasser in der Fontäne ausgeht	20

## ZUBEHÖR

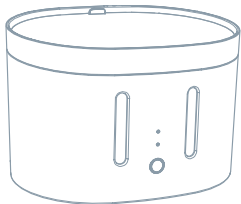

Fontäne x1

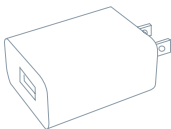

Adapter 1x



Speisekabel wird  
vor dem Durchbeißen  
geschützt 1x

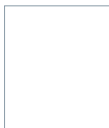

Benutzerhandbuch  
1x

## PRODUKTEINFÜHRUNG

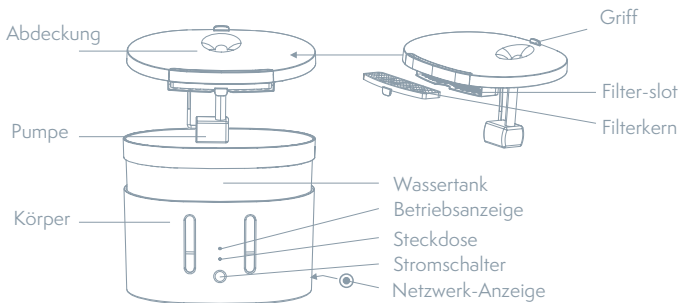

## TECHNISCHE DATEN

Volt	DC 5V 1A
Nennleistung	Max 4.5 W
Volumen	2 L
Produktabmessungen	230 x 176 x 160 mm
Arbeitstemperatur	0 - 50 °C
Filtermaterial	Faserbaumwolle, Aktivkohle, Harzpartikel
App	Tesla Smart for Android a iOS
Konnektivität	Wi-Fi 2,4 GHz IEEE 802.11b/g/n
Modellnummer	TSL-PC-WF, TSL-PC-WFUV

# HINWEISE ZUM PRODUKTGEBRAUCH

## 1. ERSTER GEBRAUCH

1. Packen Sie die Fontäne für Haustiere und deren Zubehör aus.
2. Bereinigen Sie die Innenwand und die obere Abdeckung des Wasserbehälters und den Filterkern.
3. Tauchen Sie das Filterelement für 2 Minuten in reines Wasser ein und legen Sie den Filter in den Filter-Slot an der Unterseite der oberen Abdeckung ein.
4. Gießen Sie das Wasser in den transparenten Wasserbehälter so ein, dass der Wasserspiegel zwischen den Strichmarken MIN und MAX ist.
5. Ergreifen Sie den Adapter und schalten Sie ihn in die USB-Schnittstelle an der Unterseite der Fontäne ein.
6. Durch das Drücken der Taste an der Vorderseite der Fontäne schalten Sie die Wassernachfüllung aus und ein. Durch das Drücken und Halten der Drucktaste für ca. 6 bis 7 Sekunden erneuern Sie die Werkeinstellung und die Einrichtung wechselt in den Modus der Netzkonfiguration (Netzkontrolllampe blinkt).

## 2. ANSCHLUSS

Die App Tesla Smart steht für Systeme iOS und Android OS zur Verfügung. In Apple App Store oder Google Play Store suchen Sie „Tesla Smart“ heraus oder scannen Sie den QR-Code und laden Sie die App herunter.

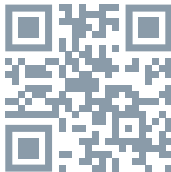



## 3. REGISTRATIONSPROZESS

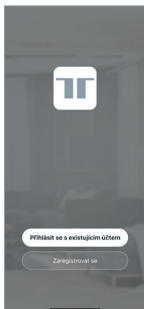

**Schrift 1:** Öffnen Sie die App Tesla Smart, klicken Sie auf „Registrieren“, lesen Sie die „Grundsätze des Personendatenschutzes“ und klicken Sie auf „Einverstanden“.

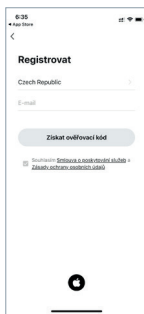

**Schrift 2:** Geben Sie die gültige Telefonnummer oder die E-Mail-Adresse ein und klicken Sie auf „Fortsetzen“. Geben Sie den Überprüfungscode ein und melden Sie sich in die App an.

## 4. SCHNELLE EINSTELLUNG

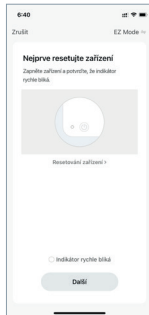
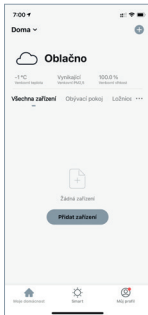

Öffnen Sie die App, klicken Sie auf das Symbol „+“ und stellen Sie die Einrichtung mit Hilfe des Begleiters.

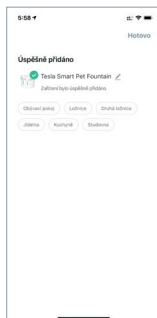
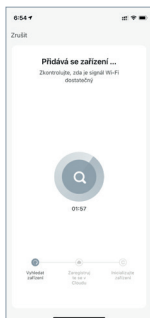

## ANWEISUNGEN BEZÜGLICH DER WASSERNACHFÜLLUNG

1. Es ist nicht nötig, die Einrichtung auszuschalten; nehmen Sie nur den Wasserbehälter und die Abdeckung heraus.
2. Nehmen Sie den Wasserbehälter und die Abdeckung heraus.
3. Füllen Sie das Wasser nach, bis der Wasserspiegel den Strich MAX erreicht.

**Warnung: Es ist verboten, heißes Wasser einzugießen.**

4. Installieren Sie wieder die obere Abdeckung und den Wasserbehälter.

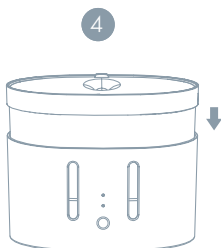
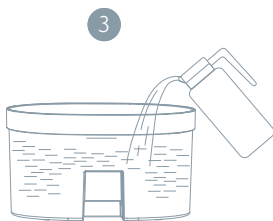
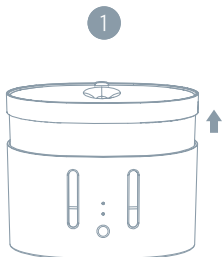

## HINWEISE ZUR REINIGUNG

Wir empfehlen, mindestens einmal pro Woche die Einrichtung zu reinigen und das Wasser austauschen. Sie verhindern so die Verschmutzung des Wassers und den Wasseraustritt infolge des verstopften Filters.

1. Nehmen Sie den Wasserbehälter heraus und reinigen Sie ihn.
2. Nehmen Sie den Filter vorsichtig heraus.
3. Spülen Sie die Filterrillen ab und beseitigen Sie daraus Schmutzigkeiten.
4. Reinigen Sie die Pumpe.
5. Reinigen Sie den Innenraum des Wasserbehälters und lassen Sie ihn trocknen.
6. Überprüfen Sie nach dem Einsetzen der oberen Abdeckung auf den Filter, ob der Filterkern eingeschoben ist. the bayonet is closed.

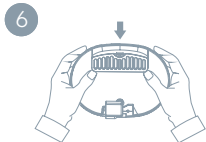
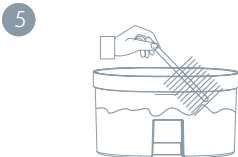
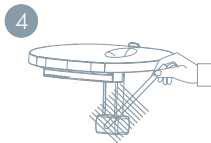
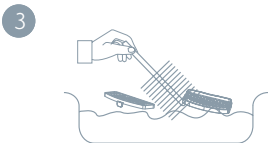
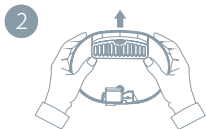
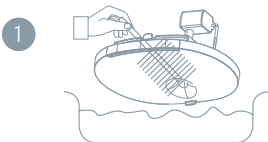

## HINWEIS

1. Vor der Reinigung trennen Sie die Fontäne von der Einspeisung ab.
2. Tauchen Sie weder den Körper der Fontäne, noch den Speiseadapter ins Wasser ein.
3. Reinigen Sie den Innenraum des transparenten Wasserbehälters, die obere Abdeckung und den Filter-Slot vor dem ersten Gebrauch.
4. Der Filter kann mit einer dünnen Pulverschicht bedeckt werden. Das ist absolut normal. Spülen Sie sie ab.
5. Wir empfehlen, den Filter einmal pro Monat austauschen.

## WARNUNG

1. Die Fontäne und deren Zubehör sind nicht essbar.
2. Benutzen Sie die Fontäne in dem trockenen inneren Milieu.
3. Bringen Sie die Fontäne auf keinen erhöhten Ort an.
4. Beim Gebrauch halten Sie die Fontäne in der aufrechten Position. Neigen Sie sie nicht.
5. Gießen Sie in den Wasserbehälter weder das heiße, noch das siedende Wasser ein, anderenfalls kann es zur Verformung des Behälters infolge der hohen Temperatur kommen.
6. Vergewissern Sie sich, dass das Speisekabel so angebracht ist, dass es die Haustiere nicht beißen können. Die Arbeitsspannung der Einspeisung ist sicher und bedroht die Sicherheit weder der Haustiere, noch deren Eigentümer.
7. Versuchen Sie es nicht, die Fontäne zu zerlegen oder zu reparieren; es kann zur Aufhebung der Garantie und zur Beschädigung des Produkts kommen.
8. Benutzen Sie nur das von dem Hersteller gelieferte Originalzubehör. Wir haften nur für die Leistung und die Sicherheit des offiziellen Originalzubehörs.

## FREQUENTLY ASKED QUESTIONS

**Frage: Wie oft ist es nötig, Wasser in der Fontäne auszutauschen, und wie oft ist es nötig, die Fontäne zu reinigen?**

Antwort: Das hängt von der Wasserqualität und von dem Trinkregime Ihrer Haustiere ab. Wir empfehlen, das Wasser alle 2-3 Tage auszutauschen oder nachzufüllen. Wir empfehlen, mindestens einmal pro Woche (einschließlich des Wasserbehälters, der oberen Abdeckung, des Filter-Slots und des Filters) die Einrichtung zu reinigen und das Wasser auszutauschen. Sie verhindern so die Filterverstopfung infolge der Verschmutzung und die folgende Verschlechterung der Wasserqualität. Benutzen Sie zur Reinigung weder das heißen, noch das siedende Wasser.

**Frage: Welches Wasser soll ich benutzen?**

Antwort: Wir empfehlen, Quellwasser zu benutzen.

**Frage: Wie oft ist es nötig, den Filterkern auszutauschen?**

Wir empfehlen, den Filterkern einmal pro Monat auszutauschen. Sie sichern so die richtige Filtration ab.

**Frage: Verbraucht die Fontäne viel Wasser? Ist sie laut?**

Antwort: Die Fontäne hat die niedrige Leistung (max. 4,5 W) und verbraucht ungefähr 1 kWh pro 10 Tage. Das Produkt ist mit einer stillen Pumpe und mit der Geräuschreduktion ausgerüstet und gibt also keinen Lärm aus. (Mit der Ausnahme des natürlichen Geräusches vom fließenden Wasser, das die Haustiere anlocken soll.

**Frage: Droht dem Tier die Gefahr, wenn es in das Speisekabel der Fontäne beißt?**

Antwort: Die Speisequelle nimmt 5V niedrige Spannung und 0,6A niedriger Strom auf, damit die Sicherheit der Haustiere abgesichert ist. Hinweis: Das beschädigte Speisekabel bedroht die Haustiere, ersetzen Sie es unverzüglich.

**Frage: Für welche Katzen und Hunde ist die Fontäne geeignet?**

Antwort: Die Fontäne ist für erwachsene Katzen und für kleine und mittelgroße Hunderassen geeignet.

**Frage: Warum funktioniert die Fontäne nach dem Anschluss an die Einspeisung nicht?**

1. Überprüfen Sie, ob das Speisekabel nicht beschädigt ist.
2. Überprüfen Sie, ob der Konnektor der Einspeisung nicht beschädigt ist.
3. Überprüfen Sie, ob der Austritt der Wasserpumpe und der Anschluss des Schlauchs nicht gelockert sind.

## INFORMATIONEN ÜBER DIE ENTSORGUNG UND WIEDERVERWERTUNG

Dieses Produkt ist mit einem Symbol für die getrennte Sammlung gekennzeichnet. Das Produkt muss im Einklang mit den Vorschriften für die Entsorgung von elektrischen und elektronischen Geräten (Richtlinie 2012/19/EU über elektrische und elektronische Geräteabfälle) entsorgt werden. Eine Entsorgung über den normalen Hausmüll ist unzulässig. Alle elektrischen und elektronischen Produkte müssen im Einklang mit allen örtlichen und europäischen Vorschriften an dafür vorgesehenen Sammelstellen, die über eine entsprechende Genehmigung und Zertifizierung gemäß den örtlichen und legislativen Vorschriften verfügen entsorgt werden. Die richtige Entsorgung und Wiederverwertung hilft dabei die Auswirkungen auf die Umwelt und die menschliche Gesundheit zu minimieren. Weitere Informationen zur Entsorgung erhalten Sie von Ihrem Verkäufer, der autorisierten Servicestelle oder bei den örtlichen Ämtern.

## EU-KONFORMITÄTSERKLÄRUNG

Hiermit erklärt Tesla Global Limited, dass der Funkanlagentyp TSL-PC-WF, TSL-PC-WFUV der Richtlinie 2014/53/EU entspricht. Der vollständige Text der EU-Konformitätserklärung ist unter der folgenden Internetadresse verfügbar: [tsl.sh/doc](http://tsl.sh/doc)

**Konnektivität:** Wi-Fi 2,4 GHz IEEE 802.11b/g/n

**Frequenzband:** 2.412 - 2.472 GHz

**Max. Sendeleistung. (EIRP):** < 20 dBm



### Produzent

Tesla Global Limited  
Far East Consortium Building,  
121 Des Voeux Road Central  
Hong Kong  
[www.teslasmart.com](http://www.teslasmart.com)





TSL-PC-WF/TSL-PC-WFUV



## TESLA SMART PET WATER FOUNTAIN / UV

UŽIVATELSKÁ PŘÍRUČKA

EN

DE

CZ

SK

PL

HU

SL

HR

UA

RU

# UŽIVATELSKÁ PŘÍRUČKA

Před použitím si pečlivě přečtete tuto uživatelskou příručku, zajistíte tak bezpečné používání Tesla Smart Pet Fountain.

## OBSAH

Představení produktu	27
Pokyny k použití	28
Popis rozhraní aplikace	28
Schéma přidávání vody poté když fontána dojde voda	32

## OBSAH BALENÍ

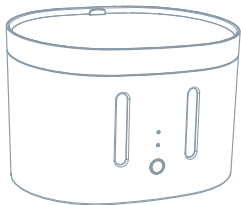

Fontána 1x

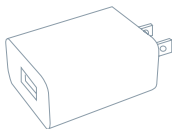

Adaptér 1x



Napájecí kabel chráněn před překousnutím 1x

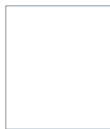

Uživatelská příručka 1x

## PŘEDSTAVENÍ PRODUKTU

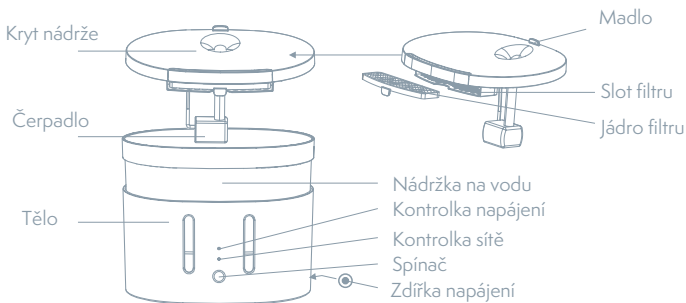

## SPECIFIKACE

Napájení	DC 5V 1A
Příkon	Max 4.5 W
Objem	2 L
Rozměry	230 x 176 x 160 mm
Pracovní teplota	0 - 50 °C
Materiál filtru	Bavlněná vlákna , aktivní uhlí, pryskyřice
Applikace	Tesla Smart pro Android a iOS
Připojení	Wi-Fi 2,4 GHz IEEE 802.11b/g/n
Model	TSL-PC-WF, TSL-PC-WFUV

## POKYNY K POUŽITÍ

### 1. PRVNÍ POUŽITÍ

1. Vybalte fontánku pro domácí mazlíčky a její příslušenství.
2. Očistěte vnitřní stěnu a vrchní kryt nádržky na vodu a jádro filtru.
3. Ponořte filtrační prvek na 2 minuty do čisté vody a vložte jádro filtru do slotu filtru na spodní straně vrchního krytu.
4. Nalijte vodu do průhledné nádržky na vodu tak, aby hladina vody byla mezi ryskami MIN a MAX.
5. Uchopte adaptér a zapojte jej do USB rozhraní na spodní straně fontánky.
6. Stisknutím tlačítka na přední části fontánky vypnete a zapnete doplňování vody. Stiskem a podržením tlačítka po dobu cca 6 až 7 sekund obnovíte tovární nastavení a zařízení vstoupí do režimu konfigurace sítě (kontrolka sítě zabliká).

### 2. PŘIPOJENÍ K APLIKACI TESLA SMART

Aplikace Tesla Smart je k dispozici pro systémy iOS a Android OS. V Apple App Store nebo Google Play store vyhledejte „Tesla Smart“ nebo naskenujte QR kód a stáhněte aplikaci.

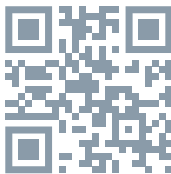

### 3. PROCES REGISTRACE

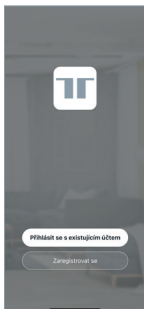

**Krok 1:** Otevřete aplikaci Tesla Smart, klikněte na „Registrovat“, přečtěte si „Zásady ochrany osobních údajů“ a klikněte na „Souhlasím“.

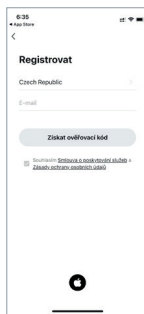

**Krok 2:** Zadejte platné telefonní číslo nebo emailovou adresu a klikněte na „Pokračovat“. Zadejte ověřovací kód a přihlaste se do aplikace.

### 4. NASTAVENÍ TESLA SMART PET FOUNTAIN

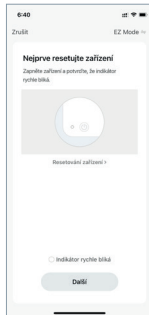
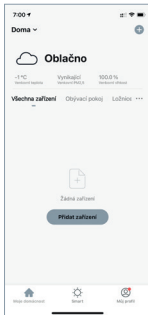

Otevřete aplikaci, klikněte na symbol „+“ a pomocí průvodce nastavte zařízení.

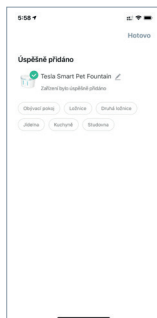
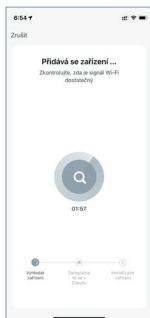

## POKYNY TÝKAJÍCÍ SE DOPLŇOVÁNÍ VODY

1. Zařízení není nutné vypínat, pouze vyjměte nádržku na vodu a kryt.
2. Vyměňte nádržku na vodu a kryt.
3. Doplnějte vodu, dokud hladina vody nedosáhne rysky MAX.

**Varování: Je zakázáno nalévat horkou vodu.**

4. Opět nainstalujte vrchní kryt a nádržku na vodu.

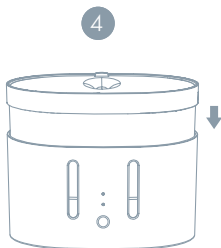
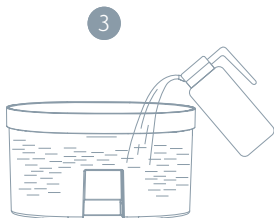
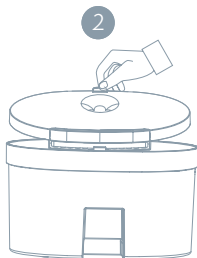
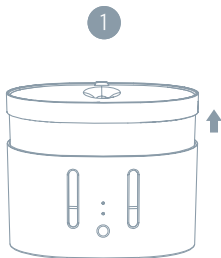

## POKYNY K ČIŠTĚNÍ

Doporučujeme čistit a vyměňovat vodu zařízení alespoň jednou týdně, zabráníte tak znečištění vody a výstupu vody v důsledku ucpaného filtru.

1. Vyjměte nádržku na vodu a vyčistěte ji.
2. Opatrně vyjměte filtr.
3. Umyjte drážky filtru a odstraňte z něj nečistoty.
4. Vyčistěte čerpadlo.
5. Vyčistěte vnitřek nádržky na vodu a nechte ji uschnout.
6. Po nasazení vrchního krytu na filtr zkontrolujte, zda je jádro filtru vsunuté.

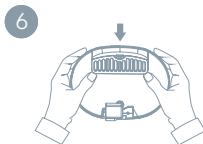
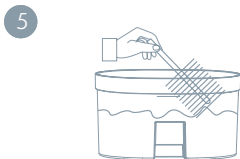
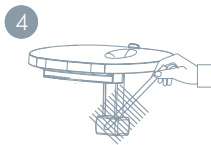
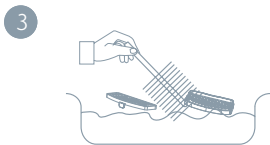
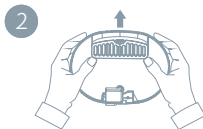
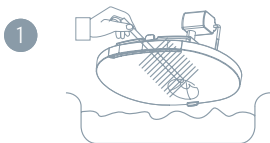



## UPOZORNĚNÍ

1. Před čištěním odpojte fontánku z napájení.
2. Neponořujte tělo fontánky ani napájecí adaptér do vody.
3. Před prvním použitím vyčistěte vnitřek průhledné nádržky na vodu, vrchní kryt a slot filtru.
4. Filtr může pokrývat tenká vrstva prášku. To je zcela normální. Opláchněte jej.
5. Filtr doporučujeme jednou za měsíc vyměnit.

## VAROVÁNÍ

1. Fontánka a její příslušenství nejsou jedlé.
2. Fontánku používejte v suchém vnitřním prostředí.
3. Neumísťujte fontánku na vyvýšené místo.
4. Při používání udržujte fontánku ve vzpřímené poloze. Nenaklánějte ji.
5. Do nádržky na vodu nelijte horkou ani vařící vodu, v opačném případě může dojít k deformaci nádržky v důsledku vysoké teploty.
6. Ujistěte se, že napájecí kabel je umístěn tak, aby ho domácí mazlíčci nemohli kousat. Pracovní napětí napájení je bezpečné a neohrožuje bezpečnost domácích mazlíčků ani jejich majitelů.
7. Nepokoušejte se fontánku rozebírat ani opravovat, může dojít ke zrušení záruky a poškození produktu.
8. Používejte pouze originální příslušenství dodané výrobcem. Zodpovídáme pouze za výkon a bezpečnost oficiálního originálního příslušenství.

## ČASTO KLADENÉ DOTAZY

### **Otázka: Jak často je nutné měnit vodu ve fontánce a jak často je nutné fontánku čistit?**

Odpověď: To závisí na kvalitě vody a pitném režimu vašich mazlíčků.

Vodu doporučujeme vyměnit nebo doplnit každé 2-3 dny.

Zařízení doporučujeme čistit alespoň jednou týdně (včetně nádržky na vodu, vrchního krytu, slotu filtru a filtru) a vyměnit vodu, zabráníte tak ucpaní filtru v důsledku znečištění a následnému zhoršení kvality vody.

Pro čištění nepoužívejte horkou nebo vařící vodu.

**Otázka: Jakou vodu mám používat?**

Odpověď: Doporučujeme používat pramenitou vodu.

**Otázka: Jak často je nutné měnit jádro filtru?**

Odpověď: Jádro filtru doporučujeme měnit jednou za měsíc, zajistíte tak správnou filtraci.

**Otázka: Spotřebuje fontánka hodně vody? Je hlučná?**

Odpověď: Fontánka má nízký výkon (max. 4,5 W) a spotřebuje přibližně 1 kWh za 10 dní. Produkt je vybaven tichým čerpadlem a redukcí šumu a nevydává tudíž žádný hluk. (S výjimkou přirozeného zvuku tekoucí vody, která má přilákat mazlíčky.)

**Otázka: Hrozí zvířeti nebezpečí, pokud kousne do napájecího kabelu fontánky?**

Odpověď: Napájecí zdroj přijímá 5V nízké napětí a 0,6A nízký proud, aby byla zajištěna bezpečnost domácích mazlíčků.

**Upozornění:** Poškozený napájecí kabel domácí mazlíčky ohrožuje, neprodleně jej vyměňte.

**Otázka: Pro jaké kočky a psy je fontánka vhodná?**

Odpověď: Fontánka je vhodná pro dospělé kočky a malá a střední plemena psů.

**Otázka: Proč fontánka po připojení k napájení nefunguje?**

1. Zkontrolujte, zda napájecí kabel není poškozený.
2. Zkontrolujte, zda konektor napájení není poškozený.
3. Zkontrolujte, zda výstup vodního čerpadla a připojení hadice nejsou uvolněné.

## INFORMACE O LIKVIDACI A RECYKLACI

Všechny produkty s tímto označením je nutno likvidovat v souladu s předpisy pro likvidaci elektrických a elektronických zařízení (směrnice 2012/19/EU). Jejich likvidace společně s běžným komunálním odpadem je nepřípustná. Všechny elektrické a elektronické spotřebiče likvidujte v souladu se všemi místními i evropskými předpisy na určených sběrných místech s odpovídajícím oprávněním a certifikací dle místních i legislativních předpisů. Správná likvidace a recyklace napomáhá minimalizovat dopady na životní prostředí a lidské zdraví. Další informace k likvidaci získáte u prodejce, v autorizovaném servisu nebo u místních úřadů.

## EU PROHLÁŠENÍ O SHODĚ

Tímto společnost Tesla Global Limited prohlašuje, že typ rádiového zařízení TSL-PC-WF, TSL-PC-WFUV je v souladu se směrnicí 2014/53/EU. Úplné znění EU prohlášení o shodě je k dispozici na této internetové adrese: [tsl.sh/doc](http://tsl.sh/doc)

**Konektivita:** Wi-Fi 2,4 GHz IEEE 802.11b/g/n

**Kmitočtové pásmo:** 2.412 - 2.472 GHz

**Max. radiofrekvenční výkon (EIRP):** < 20 dBm



### Výrobce

Tesla Global Limited  
Far East Consortium Building,  
121 Des Voeux Road Central  
Hong Kong  
[www.teslasmart.com](http://www.teslasmart.com)



TSL-PC-WF/TSL-PC-WFUV



## TESLA SMART PET WATER FOUNTAIN / UV

UŽÍVATEĽSKÁ PRÍRUČKA

EN

DE

CZ

SK

PL

HU

SL

HR

UA

RU

# UŽIVATEĽSKÁ PRÍRUČKA

Před použitím si pečlivě přečtete tuto uživatelskou příručku, zajistíte tak bezpečné používání Tesla Smart Pet Fountain.

## OBSAH

Popis výrobku	39
Pokyny na používanie	40
Popis rozhrania aplikácie	40
Schéma pridávania vody potom, čo sa vo fontánke minie voda	44

## ZOZNAM PRÍSLUŠENSTVA

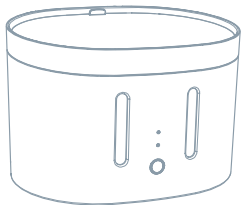

Fontánka 1x

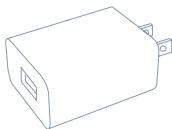

Adaptér 1x



Napájací kábel chránený pred prehryznutím 1x

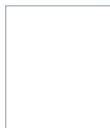

Užívateľská príručka 1x

## PREDSTAVENIE VÝROBKU

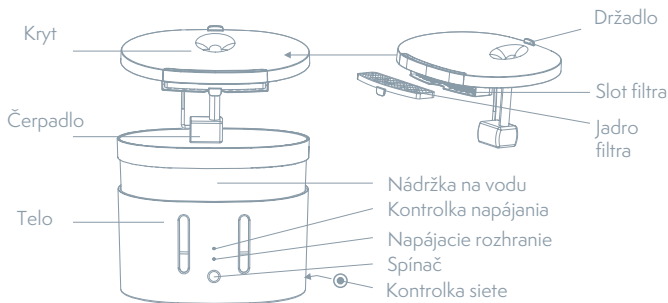

## TECHNICKÁ ŠPECIFIKÁCIA

Napájanie	DC 5V 1A
Menovitý výkon	Max 4.5 W
Objem	2 L
Rozmery	230 x 176 x 160 mm
Pracovná teplota	0 - 50 °C
Filtračný materiál	Vláknová bavlna, aktívne uhlie, častice živice
Aplikácia	Tesla Smart pre Android a iOS
Pripojenie	Wi-Fi 2,4 GHz IEEE 802.11b/g/n
Model	TSL-PC-WF, TSL-PC-WFUV

## POKYNY NA POUŽÍVANIE

### 1. PRVÉ POUŽITIE

1. Vybalíte fontánku pre domáce zvieratká a jej príslušenstvo.
2. Vyčistíte vnútornú stenu, vrchný kryt nádržky na vodu a jadro filtra.
3. Filtračný prvok ponorte na 2 minúty do čistej vody a jadro filtra vložte do slotu filtra na spodnej strane vrchného krytu.
4. Do priehľadnej nádržky na vodu nalejte vodu tak, aby hladina vody bola medzi ryskami MIN a MAX.
5. Uchopte adaptér a zapojte ho do USB rozhrania na spodnej strane fontánky.
6. Stlačením tlačidla na prednej časti fontánky vypnete a zapnete dopĺňanie vody. Stlačením a podržaním tlačidla na cca 6 až 7 sekúnd obnovíte továrenské nastavenie a zariadenie vstúpi do režimu konfigurácie siete (kontrolka siete zabliká).

### 2. PRIPOJENIE

Stiahnuť. Aplikácia Tesla Smart je k dispozícii pre systémy iOS a Android OS. V Apple App Store alebo Google Play store vyhľadajte „Tesla Smart“ alebo naskenujte QR kód a stiahnite aplikáciu.

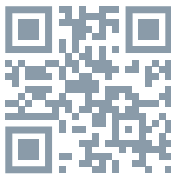



### 3. PROCES REGISTRÁCIE

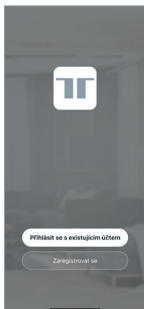

**Krok 1:** Otvorte aplikáciu Tesla Smart, kliknite na „Registrovať“, prečítajte si „Zásady ochrany osobných údajov“ a kliknite na „Súhlasím“.

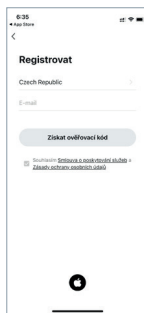

**Krok 2:** Zadajte platné telefónne číslo alebo e-mailovú adresu a kliknite na „Pokračovať“. Zadajte overovací kód a prihláste sa do aplikácie.

### 4. RÝCHLE NASTAVENIE

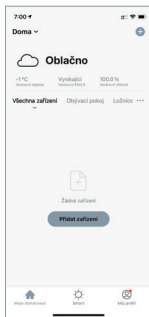

Otvorte aplikáciu, kliknite na symbol „+“ a pomocou sprievodcu nastavte zariadenie.

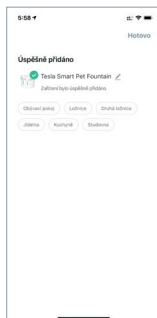
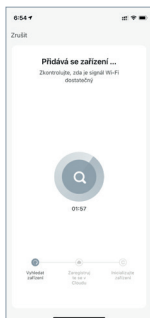

## POKYNY PRE DOPŔŔANIE VODY

1. Zariadenie netreba vypínať, iba vyberte nádržku na vodu a kryt.
2. Vyberte nádržku na vodu a kryt.
3. Dopŕŕajte vodu, dokým hladina vody nedosiahne rysku MAX.

**Varovanie: Je zakázané nalievať horúcu vodu.**

4. Opäť nainštalujte vrchný kryt a nádržku na vodu.

1

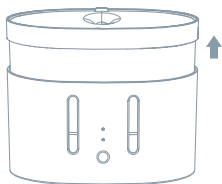

2

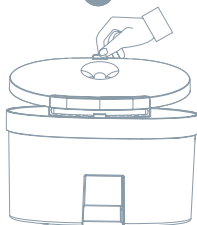

3

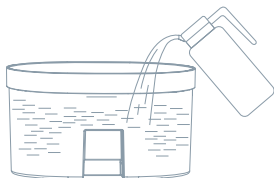

4

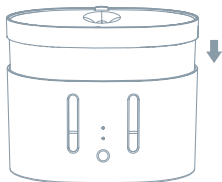

## POKYNY NA ČISTENIE

Vodu v zariadení odporúčame čistiť a meniť aspoň raz týždenne, zabráňte tak znečisteniu vody a výstupu vody následkom upchatého filtra.

1. Vyberte nádržku na vodu a vyčistite ju.
2. Opatrne vyberte filter.
3. Umyte drážky filtra a odstráňte z neho nečistoty.
4. Vyčistite čerpadlo.
5. Vyčistite vnútro nádržky na vodu a nechajte ho vyschnúť.
6. Po nasadení vrchného krytu na filter skontrolujte, či je jadro filtra vsunuté.

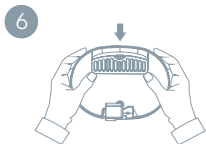
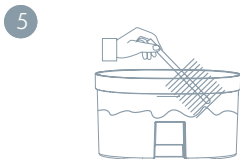
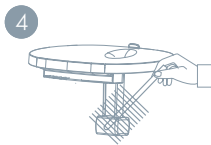
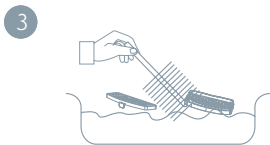
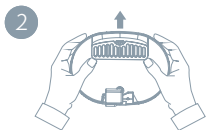
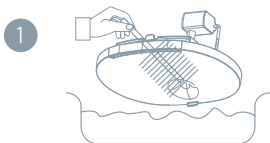

## UPOZORNENIE

1. Pred čistením odpojte fontánku z napájania.
2. Telo fontánky ani napájací adaptér neponárajte do vody.
3. Pred prvým použitím vyčistite vnútro priehľadnej nádržky na vodu, vrchný kryt a slot filtra.
4. Filter môže pokrývať tenká vrstva prášku. To je normálne. Opláchnite ho.
5. Filter odporúčame raz za mesiac vymeniť.

## VAROVANIE

1. Fontánka a jej príslušenstvo nie sú jedlé.
2. Fontánku používajte v suchom interiéri.
3. Fontánku neumiestňujte na vyvýšené miesto.
4. Pri používaní udržiajte fontánku vo vzpriamenej polohe. Nenakláňajte ju.
5. Do nádržky na vodu nelejte horúcu ani vriacu vodu, inak sa následkom vysokej teploty môže nádržka zdeformovať.
6. Ubezpečte sa, že napájací kábel je umiestnený tak, aby ho domáce zvieratka nemohli hrýzť. Pracovné napätie napájania je bezpečné a neohrozuje bezpečnosť domácich zvieratiek ani ich majiteľov.
7. Nepokúšajte sa fontánku rozoberať ani opravovať, mohli by ste prísť o záruku a poškodiť výrobok.
8. Používajte iba originálne príslušenstvo dodané výrobcom. Zodpovedáme iba za výkon a bezpečnosť oficiálneho originálneho príslušenstva.

## ČASTO KLADENÉ OTÁZKY

### **Otázka: Ako často treba meniť vodu vo fontánke a ako často treba fontánku čistiť?**

Odpoveď: To závisí od kvality vody a pitného režimu vašich miláčikov. Vodu odporúčame meniť alebo dopĺňať každé 2-3 dni. Zariadenie odporúčame čistiť aspoň raz týždenne (vrátane nádržky na vodu, vrchného krytu, slotu filtra a filtra) a vymeniť vodu, zabránite tak upchatiu

filtra následkom znečistenia a následného zhoršenia kvality vody. Pri čistení nepoužívajte horúcu ani vriacu vodu.

**Otázka: Akú vodu mám používať?**

Odpoveď: Odporúčame používať pramenitú vodu.

**Otázka: Ako často treba meniť jadro filtra?**

Jadro filtra odporúčame meniť raz za mesiac, zaistíte tak správnu filtráciu.

**Otázka: Spotrebuje fontánka veľa vody? Je hlučná?**

Odpoveď: Fontánka má nízky výkon (max. 4,5 W) a za 10 dní spotrebuje cca 1 kWh. Výrobok je vybavený tichým čerpadlom a redukciou šumu, takže nevydáva žiadny hluk. (Až na prirodzený zvuk tečúcej vody, ktorá má prilákať zvieratká.)

**Otázka: Hrozí zvieratú nebezpečenstvo, ak zahryzne do napájacieho kábla fontánky?**

Odpoveď: Napájací zdroj prijíma 5V nízke napätie a 0,6A nízky prúd, aby bola zaistená bezpečnosť domácich zvieratiek.

**Upozornenie:** Poškodený napájací kábel ohrozuje domáce zvieratká, ihneď ho vymeňte.

**Otázka: Pre aké mačky a psy je fontánka vhodná?**

Odpoveď: Fontánka je vhodná pre dospelé mačky a malé a stredné plemená psov.

**Otázka: Prečo fontánka po pripojení k napájaniu nefunguje?**

1. Skontrolujte, či napájací kábel nie je poškodený.
2. Skontrolujte, či konektor napájania nie je poškodený.
3. Skontrolujte, či výstup vodného čerpadla a pripojenie hadice nie sú uvoľnené.

## INFORMÁCIE O LIKVIDÁCII A RECYKLÁCII

Všetky výrobky s týmto označením treba likvidovať v súlade s predpismi na likvidáciu elektrických a elektronických zariadení (smernica 2012/19/EÚ). Ich likvidácia spolu s bežným komunálnym odpadom je neprípustná. Všetky elektrické a elektronické spotrebiče likvidujte v súlade so všetkými miestnymi a európskymi predpismi na určených zberných miestach s príslušným oprávnením a certifikátom podľa miestnych a legislatívnych predpisov. Správna likvidácia a recyklácia pomáha minimalizovať negatívny vplyv na životné prostredie a ľudské zdravie. Ďalšie informácie o likvidácii získate u predajcu, v autorizovanom servise a na miestnych úradoch.

## EÚ VYHLÁSENIE O ZHODE

Tesla Global Limited týmto vyhlasuje, že rádiové zariadenie typu TSL-PC-WF, TSL-PC-WFUV je v súlade so smernicou 2014/53/EU. Úplné EÚ vyhlásenie o zhode je k dispozícii na tejto internetovej adrese: [tsl.sh/doc](https://tsl.sh/doc)

**Konektivita:** Wi-Fi 2,4 GHz IEEE 802.11b/g/n

**Frekvenčné pásmo:** 2.412 - 2.472 GHz

**Max. vysokofrekvenčný výkon (EIRP):** < 20 dBm



### Výrobca

Tesla Global Limited  
Far East Consortium Building,  
121 Des Voeux Road Central  
Hong Kong  
[www.teslasmart.com](http://www.teslasmart.com)





TSL-PC-WF/TSL-PC-WFUV



**TESLA SMART PET  
WATER FOUNTAIN / UV**  
INSTRUKCJA UŻYTKOWNIKA

EN

DE

CZ

SK

PL

HU

SL

HR

UA

RU

# INSTRUKCJA UŻYTKOWNIKA

Przeczytaj uważnie instrukcję obsługi przed użyciem.

## OBSAH

Opis produktu	51
Instrukcje korzystania	52
Opis interfejsu aplikacji	52
Schemat uzupełniania wody po tym, jak skończy się w fontannie	56

## OPIS PRODUKTU

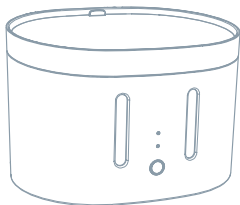

Fontanna 1x

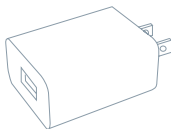

Adapter 1x



Kabel zasilania  
z ochroną przed  
przegrzaniem 1x

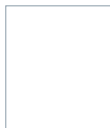

Podręcznik  
użytkownika 1x

## PREZENTACJA PRODUKTU

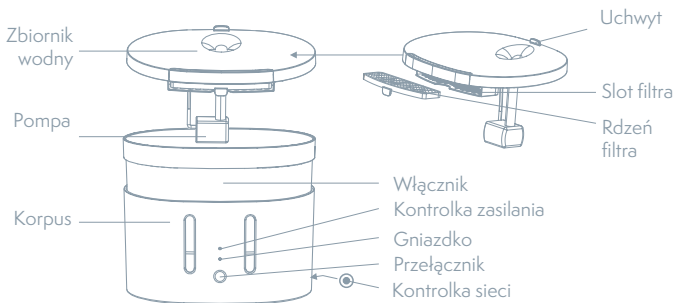

## SPECYFIKACJA TECHNICZNA

Zasilacz	DC 5V 1A
Moc znamionowa	Max 4.5 W
Objętość	2 L
Wymiary	230 x 176 x 160 mm
Temperatura pracy	0 - 50 °C
Materiał filtra	Włókno bawełniane, węgiel aktywny, cząsteczki żywicy
Aplikacja	Tesla Smart dla Android a i iOS
Połączenie	Wi-Fi 2,4 GHz IEEE 802.11b/g/n
Model	TSL-PC-WF, TSL-PC-WFUV

# INSTRUKCJE KORZYSTANIA

## 1. PIERWSZE KORZYSTANIE

1. Rozpakuj fontannę dla zwierząt domowych i jej akcesoria.
2. Wyczyść ścianę wewnętrzną oraz wierzchnią osłonę zbiornika na wodę i rdzeń filtra.
3. Zanurz element filtrujący na 2 minuty w czystej wodzie i włóż rdzeń filtra do slotu filtra w dolnej części pokrywy wewnętrznej.
4. Nalej wodę do przezroczystego zbiornika tak, aby poziom wody znajdował się pomiędzy kreskami MIN a MAX.
5. Chwyć zasilacz i podłącz go do interfejsu USB w dolnej części fontanny.
6. Wciskając przycisk w przedniej części fontanny wyłączysz i włączysz uzupełnianie wody. Wciskając i przytrzymując przycisk przez ok. 6 do 7 sekund przywrócisz ustawienia fabryczne i urządzenie przejdzie do trybu konfiguracji sieci (kontrolka sieci zamiga).

## 2. POŁĄCZENIE

Pobierz. Aplikacja Tesla Smart jest dostępna dla systemów iOS i Android OS. W Apple App Store lub Google Play wyszukaj „Tesla Smart” lub zeskanuj kod QR i pobierz aplikację.

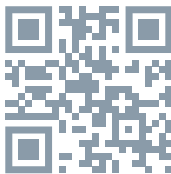

### 3. PROCES REJESTRACJI

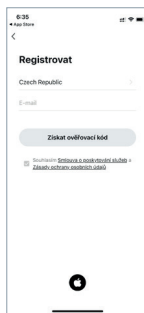
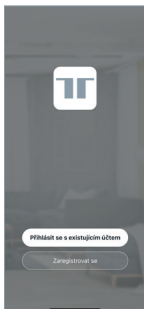

**Krok 1:** Otvórz aplikację Tesla Smart, kliknij na „Zarejestruj”, przeczytaj „Zasady ochron danych osobowych” oraz kliknij na Wyrażam zgodę”.

**Krok 2:** Wprowadź aktualny numer telefonu lub adres e-mail i kliknij na „Kontynuuj”. Wprowadź kod weryfikacyjny i zaloguj się do aplikacji.

### 4. SZYBKA REGULACJA

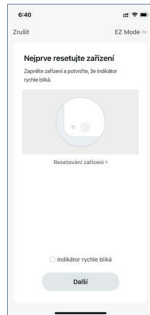
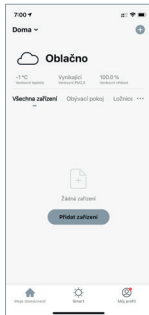

Otvórz aplikację, kliknij symbol „+” i korzystając z przewodnika, ustawić urządzenie.

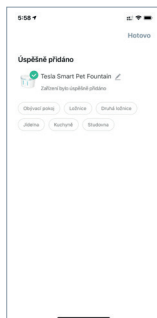
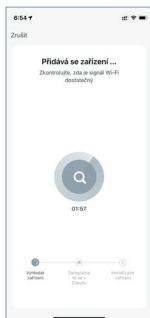

## INSTRUKCJE DOTYCZĄCE UZUPEŁNIANIA WODY

1. Nie ma konieczności wyłączenia urządzenia, po prostu wyciągnij zbiornik na wodę i osłonę.
2. Wyciągnij zbiornik wody i osłonę.
3. Uzupełnij wodę, dopóki zbiornik wody nie osiągnie kreski MAX.  
Ostrzeżenie: Zabrania się nalewania gorącej wody.
4. Ponownie zamontuj pokrywę wierzchnią i zbiornik wody.

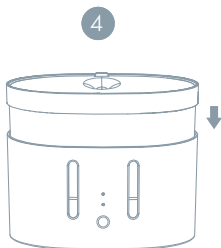
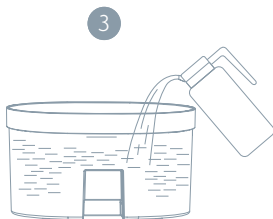
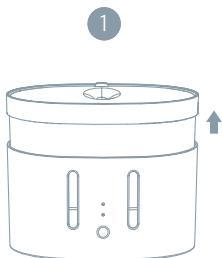

## INSTRUKCJE CZYSZCZENIA

Zalecamy czyszczenie i wymianę wody w urządzeniu co najmniej raz w tygodniu, zapobiegnie to zanieczyszczeniu wody i wylotu wody z powodu zatkanego filtra.

1. Wyciągnij zbiornik wody i wyczyść go.
2. Ostrożnie wyciągnij filtr.
3. Umyj rowki filtra i usuń z niego zanieczyszczenia.
4. Wyczyść pompę.
5. Wyczyść część wewnętrzną zbiornika na wodę i pozwól jej wyschnąć.
6. Po osadzeniu pokrywy wierzchniej na filtr sprawdź, czy również rdzeń filtra jest wsunięty.

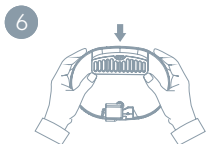
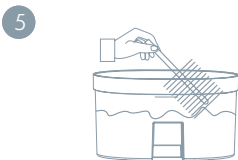
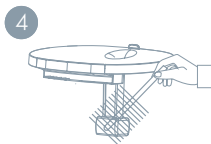
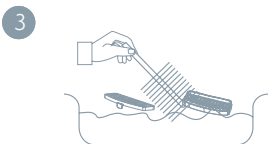
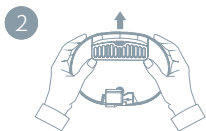
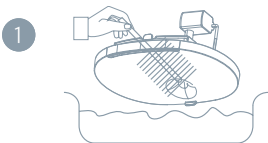



## OSTRZEŻENIE

1. Przed czyszczeniem odłącz fontannę od zasilania.
2. Nie zanurzaj korpusu fontanny ani adaptera zasilania w wodzie.
3. Przed pierwszym skorzystaniem wyczyść wnętrze przezroczystego zbiornika na wodę, pokrywę wierzchnią i slot filtra.
4. Filtr może pokrywać cienką warstwą proszku. Jest to zupełnie normalne. Przepłucz go.
5. Zalecamy wymianę filtra raz na miesiąc.

## OSTRZEŻENIE

1. Fontanna i jej akcesoria nie są jadalne.
2. Z fontanny korzystaj w suchym wewnętrznym środowisku.
3. Nie umieszczaj fontanny na podwyższeniu.
4. Podczas korzystania utrzymuj fontannę w pozycji wyprostowanej. Nie pochylaj jej.
5. Do zbiornika na wodę nie nalewaj wody gorącej ani wrzącej, w przeciwnym wypadku zbiornik może ulec deformacji pod wpływem wysokiej temperatury.
6. Upewnij się, że kabel zasilający umieszczony jest tak, żeby zwierzęta domowe nie mogły go gryźć. Robocze napięcie zasilania jest bezpieczne i nie zagraża bezpieczeństwu zwierząt domowych ani ich właścicieli.
7. Nie próbuj demontować ani naprawiać fontanny, może dojść do utraty gwarancji i uszkodzenia produktu.
8. Korzystaj wyłącznie z oryginalnych akcesoriów dostarczonych przez producenta. Odpowiadamy wyłącznie za moc i bezpieczeństwo oficjalnych oryginalnych akcesoriów.

## FAQ

### **Pytanie: Jak często należy zmieniać wodę w fontannie i jak często należy fontannę czyścić?**

Odpowiedź: Zależy to od jakości wody i reżimie picia Twoich zwierząt. Zalecamy wymianę lub uzupełnienie wody co 2-3 dni. Zalecamy czyszczenie urządzenia co najmniej raz w tygodniu (wraz

ze zbiornikiem na wodę, pokrywą wierzchnią, slotem na filtr i filtrem) oraz wymianę wody, zapobiegnie to zapchaniu filtra przez zanieczyszczenia i następnie pogorszeniu jakości wody. Do czyszczenia nie korzystaj z wody gorącej ani wrzącej.

**Pytanie: Z jakiej wody mam korzystać?**

Odpowiedź: Zalecamy korzystanie z wody źródlanej.

**Pytanie: Jak często należy wymieniać rdzeń filtra?**

Zalecamy wymianę rdzenia filtra raz w miesiącu, zapewni to prawidłową filtrację.

**Pytanie: Czy fontanna zużywa dużo wody? Czy jest głośna?**

Odpowiedź: Fontanna ma niską moc (maks. 4,5 W) i zużywa około 1 kWh w ciągu 10 dni. Produkt wyposażony jest w cichą pompę i redukcję szumu, nie wydaje więc żadnego hałasu. (Z wyjątkiem naturalnego dźwięku płynącej wody, który ma przyciągać zwierzęta.)

**Pytanie: Czy zwierzęciu coś grozi, jeśli ugryzie kabel zasilający fontanny?**

Odpowiedź: Źródło zasilania przyjmuje niskie napięcie 5 V oraz niski prąd 0,6A, aby zapewnić bezpieczeństwo zwierząt domowych.

Ostrzeżenie: Uszkodzony kabel zasilania stanowi zagrożenie dla zwierząt, niezwłocznie go wymień.

**Pytanie: Dla jakich kotów i psów fontanna jest odpowiednia?**

Odpowiedź: Fontanna jest odpowiednia dla dorosłych kotów oraz małych i średnich ras psów.

**Pytanie: Dlaczego fontanna nie działa po podłączeniu do zasilania?**

1. Sprawdź, czy kabel zasilania nie jest uszkodzony?
2. Sprawdź, czy złącze zasilania nie jest uszkodzone?
3. Sprawdź, czy wylot pompy wodnej oraz podłączenie wężyka nie są poluzowane.

## INFORMACJE O UTYLIZACJI I RECYKLINGU

Wszystkie produkty z niniejszym oznaczeniem należy utylizować zgodnie z przepisami w sprawie zużytego sprzętu elektrycznego i elektronicznego (dyrektywa 2012/19/UE). Wyrzucanie ich razem ze zwykłymi odpadami komunalnymi jest niedozwolone. Wszystkie urządzenia elektryczne i elektroniczne należy utylizować zgodnie ze wszystkimi przepisami w określonych miejscach zbiórki z odpowiednimi uprawnieniami i certyfikacją według przepisów regionalnych i ustawodawstwa. Właściwa utylizacja i recykling pomagają w minimalizacji wpływu na środowisko naturalne oraz ludzkie zdrowie. Pozostałe informacje w zakresie utylizacji można otrzymać u sprzedającego, w autoryzowanym serwisie lub w lokalnych urzędach.

## DEKLARACJA ZGODNOŚCI EÜ

Tesla Global Limited niniejszym oświadcza, że TSL-PC-WF, TSL-PC-WFUV urządzenia radiowego model jest zgodny z dyrektywą 2014/53/EU. Pełny tekst deklaracji zgodności UE jest dostępny pod następującym adresem internetowym: [tsl.sh/doc](http://tsl.sh/doc)

**Łączność:** Wi-Fi 2,4 GHz IEEE 802.11b/g/n

**Zakres(-ów) częstotliwość:** 2.412 - 2.472 GHz

**Maks. moc częstotliwości radiowej (EIRP):** < 20 dBm



### Producent

Tesla Global Limited  
Far East Consortium Building,  
121 Des Voeux Road Central  
Hong Kong  
[www.teslasmart.com](http://www.teslasmart.com)



TSL-PC-WF/TSL-PC-WFUV



**TESLA SMART PET  
WATER FOUNTAIN / UV  
HASZNÁLATI ÚTMUTATÓ**

EN

DE

CZ

SK

PL

HU

SL

HR

UA

RU

# HASZNÁLATI ÚTMUTATÓ

Használat előtt gondosan olvassa el ezeket a használati utasításokat.

## BOLDOG

A termék leírás	63
Használati utasítások	64
Az alkalmazás felületének leírása	64
Víz hozzáadásának rajza, ha az itatókút kiürült	68

## CSOMAG TARTALMA

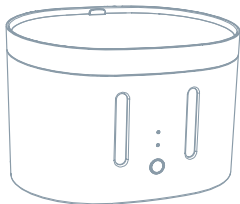

Szökőkút 1x

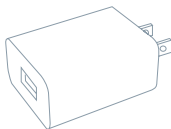

Adapter 1x



Átharapás ellen védett tápkábel 1x

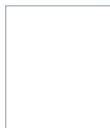

Használati útmutató 1x

## A TERMÉK BEMUTATÁSA

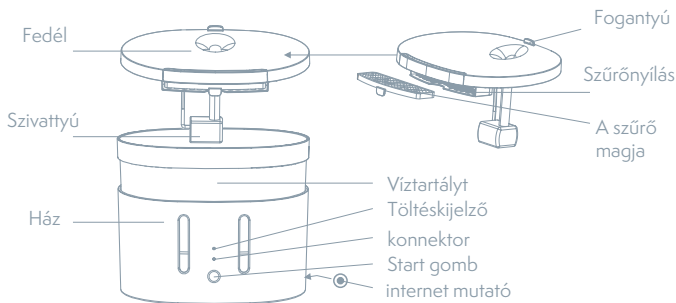

## MŰSZAKI LEÍRÁS ÉS KIEGÉSZÍTŐ INFORMÁCIÓK

Tápegység	DC 5V 1A
Névleges teljesítmény	Max 4.5 W
Kapacitás	2 L
Wymiary	230 x 176 x 160 mm
Üzemi hőmérséklet	0 - 50 °C
Szűrőanyag	Pamutrost, aktív szén, gyanta részecskék
App	Tesla Smart Android és iOS
Csatlakozás	Wi-Fi 2,4 GHz IEEE 802.11b/g/n
Model	TSL-PC-WF, TSL-PC-WFUV

# HASZNÁLATI ÚTMUTATÓ

## 1. ELSŐ HASZNÁLAT

1. Első használat 1. Csomagolja ki az itatókutat és tartozékait.
2. Tisztítsa meg a víztartály belső falát és fedelét, és a szűrő magját.
3. Merítse a szűrőelemet 2 percre tiszta vízbe, és tegye be a szűrő magját a fedél alján lévő szűrőnyílásba.
4. Öntsön annyi vizet az átlátszó víztartályba, hogy a víz szintje a MIN és MAX jelzés között legyen.
5. Fogja meg az adaptert és csatlakoztassa az itatókút alján lévő USB-felületbe.
6. Az itatókút elején lévő gomb megnyomásával kapcsolhatja be vagy ki a vízpótlást. A gomb kb. 6-7 másodperces nyomva tartásával állíthatja vissza a gyári beállításokat, és a készülék hálózati konfiguráció üzemmódba lép (a hálózati kontroll-lámpa villog).

## 2. TESLA SMART APP

Letöltés. A Tesla Smart alkalmazás iOS és Android OS rendszerre elérhető. Az Apple AppStore-ban vagy a Google Playen keresse a „Tesla Smart” elemet, vagy olvassa be a QR-kódot, és töltsse le az alkalmazást.

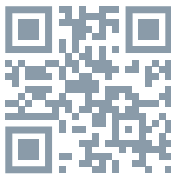



### 3. REGISZTRÁCIÓS FOLYAMAT

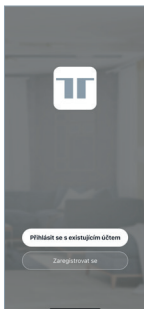

**1. lépés:** Nyissa meg a Tesla Smart alkalmazást, kattintson a „Regisztráció” gombra, olvassa el a „Személyes adatok védelmére” vonatkozó szöveget, és kattintson az „Elfogadom” szóra.

### 4. GYORSBEÁLLÍTÁSOK

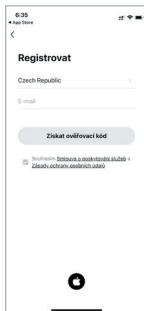
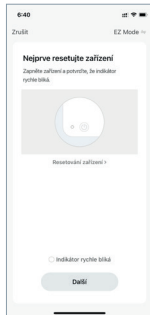
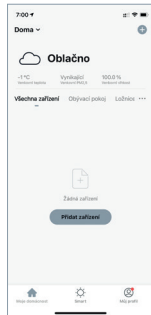

**2. lépés:** Adjon meg egy érvényes telefonszámot vagy e-mail-címet, és kattintson a „Tovább” gombra. Adja meg a hitelesítő kódot, és jelentkezzen be az alkalmazásba.

Nyissa meg az alkalmazást, kattintson a „+” ikonra, és az útmutató segítségével állítsa be a készüléket.

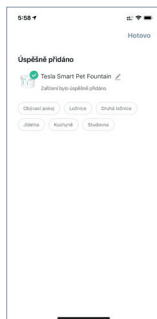
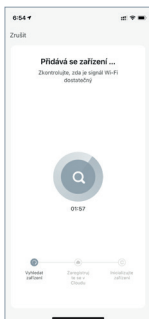

## A VÍZ BETÖLTÉSÉRE VONATKOZÓ UTASÍTÁSOK

1. A készüléket nem kell kikapcsolni, csak vegye ki a víztartályt és a fedelet.
2. Vegye ki a víztartályt és a fedelet.
3. Töltsön bele annyi vizet, hogy a víz szintje elérje a MAX jelzést.  
Figyelem: Tilos forró vizet beleönteni.
4. Tegye vissza a fedelet és a víztartályt.

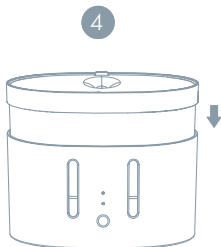
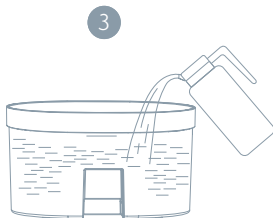
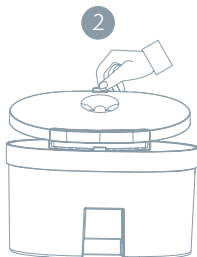
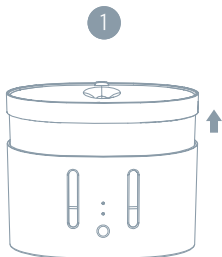

## TISZTÍTÁSI UTASÍTÁSOK

Javasoljuk, hogy legalább hetente tisztítsa és cserélje ki a vizet, így megakadályozza a víz elszennyeződését, és hogy a víz az eldugult szűrő miatt kifolyjon.

1. Vegye ki a víztartályt és tisztítsa meg.
2. Óvatosan vegye ki a szűrőt.
3. Mossa ki a szűrő vájait, és távolítsa el a szennyeződéseket.
4. Tisztítsa meg a szivattyút.
5. Tisztítsa ki a víztartály belsejét, és hagyja megszáradni.
6. Miután a fedelet rátette a szűrőre, ellenőrizze, be van-e csúsztatva a szűrő magja.

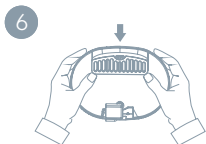
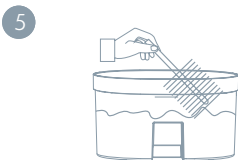
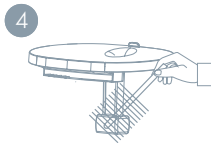
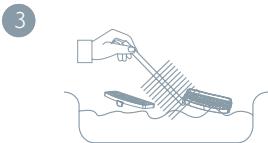
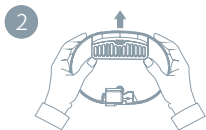
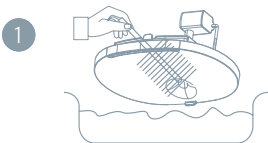

## FIGYELMEZTETÉSEK

1. Tisztítás előtt húzza ki az itatókutat a tápellátásból.
2. Az itatókutat és a tápadaptert ne mártsa vízbe.
3. Használatba vétel előtt tisztítsa meg az átlátszó víztartály belsejét, a fedelet és a szűrőnyílást.
4. A szűrőt vékony réteg por boríthatja. Ez teljesen normális. Öblítse le.
5. A szűrőt javasolt havonta egyszer cserélni.

## FIGYELMEZTETÉS

1. Az itatókút és tartozékai nem ehetőek.
2. Az itatókutat száraz, beltéri környezetben használja.
3. Ne tegye az itatókutat magasra.
4. Használat közben az itatókutat tartsa egyenes helyzetben. Ne billentse meg.
5. A víztartályba ne öntsön forró vagy forrásban lévő vizet, mert a magas hőmérséklet deformálhatja a tartályt.
6. Bizonyosodjon meg róla, hogy a tápkábel úgy van elhelyezve, hogy az állat ne tudja megrágni. A tápellátás üzemi feszültsége biztonságos, és nem veszélyezteti a házikedvenc és gazdája biztonságát.
7. Ne próbálja az itatókutat szétszedni vagy javítani, sérülhet a termék és elveszítheti a jótállást.
8. Csak gyártó által javasolt tartozékokat használjon. Csak a hivatalos eredeti tartozékok teljesítményéért vállalunk felelősséget.

## FAQ

### **Kérdés: Milyen gyakran kell cserélni a vizet az itatókútban, és milyen gyakran kell tisztítani?**

Válasz: Ez a víz minőségétől és kedvence ivási szokásaitól függ. A vizet javasolt 2-3 naponta cserélni. Javasolt a készüléket legalább hetente tisztítani (benne a víztartályt, a fedelet, a szűrőnyílást és a szűrőt), és a vizet is cserélni, így megakadályozza a szűrő szen-

nyeződések miatti eltömődését, ami rontja a víz minőségét.

A tisztításhoz ne használjon forró vizet.

**Kérdés: Milyen vizet használjak?**

Válasz: Forrásvíz használatát javasoljuk.

**Kérdés: Milyen gyakran kell cserélni a szűrő magját?**

A szűrő magját javasolt havonta cserélni, ezzel biztosítja a megfelelő szűrést.

**Kérdés: Az itatókút nagyon sok vizet használ? Zajos?**

Válasz: Az itatókút teljesítménye alacsony (max. 4,5 W), és 10 nap alatt nagyjából 1 kWh-t használ el.

A termék csendes szivattyúval és zajtompítóval van ellátva, így nem ad ki semmilyen zajt. (Kivéve a folyó víz természetes hangját, ami odavonzza házikedvencét.)

**Kérdés: Veszélyes az állat számára, ha beleharap az itatókút tápkábelébe?**

Válasz: A tápkábel alacsony, 5 V feszültséget és 0,6 A áramerősséget vesz fel, hogy az állatok biztonsága garantált legyen. Figyelmeztetés: A sérült tápkábel veszélyezteti az állatot, haladéktalanul cserélje ki.

**Kérdés: Milyen macskák és kutyák számára való az itatókút?**

Válasz: Az itatókút felnőtt macskák és kis és közepes testű kutyák számára való.

**Kérdés: Miért nem működik az itatókút, miután csatlakoztattam a tápellátáshoz?**

1. Ellenőrizze, nem sérült-e a tápkábel.
2. Ellenőrizze, nem sérült-e a tápcsatlakozó.
3. Ellenőrizze, nem lazult-e ki a vízpumpa kimenete és a tömlő csatlakozása.

## MEGSEMISÍTÉSI ÉS ÚJRAHASZNOSÍTÁSI INFORMÁCIÓK

Az ezzel a jelöléssel ellátott termékeket az elektromos és elektronikus berendezések megsemmisítésére vonatkozó előírásokkal összhangban kell megsemmisíteni (2012/19/ EU irányelv). Tilos őket a normál háztartási hulladék közé dobni. Minden elektromos és elektronikus berendezést a helyi és európai előírásoknak megfelelően semmisítsen meg, a helyi és európai előírásoknak megfelelő jogosultsággal és tanúsítvánnyal rendelkező gyűjtőhelyen. A megfelelő módon történő megsemmisítés és az újrahasznosítás segít minimalizálni a környezetre és az emberi egészségre gyakorolt hatásokat. A megsemmisítésre vonatkozó további információkért forduljon az eladóhoz, a hivatalos szervizhez vagy a helyi hivatalokhoz.

## EŰ MEGFELELŐSÉGI NYILATKOZAT

Tesla Global Limited igazolja, hogy a TSL-PC-WF, TSL-PC-WFUV típusú rádióberendezés megfelel a 2014/53/EU irányelvnek. Az EU-megfelelőségi nyilatkozat teljes szövege elérhető a következő internetes címen: [tsl.sh/doc](https://tsl.sh/doc)

**Kapcsolódás:** Wi-Fi 2,4 GHz IEEE 802.11b/g/n

**Az(ok) a frekvenciasáv(ok):** 2.412 - 2.472 GHz

**Frekvenciasávban maximális jelerősség (EIRP):** < 20 dBm



### Producer

Tesla Global Limited  
Far East Consortium Building,  
121 Des Voeux Road Central  
Hong Kong  
[www.teslasmart.com](http://www.teslasmart.com)





TSL-PC-WF/TSL-PC-WFUV



## TESLA SMART PET WATER FOUNTAIN / UV

NAVODILA

EN

DE

CZ

SK

PL

HU

SL

HR

UA

RU

## NAVODILA

Pred uporabo natančno preberite ta navodila za uporabo.

### SREČNO

Opis izdelka	75
Navodila za uporabo	76
Opis vmesnika aplikacije	76
Shema dodajanja vode potem, ko v fontani zmanjka vode	80

### SEZNAM DODATNE OPREME

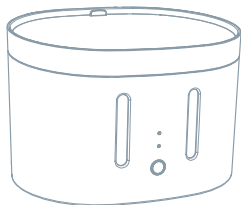

Vodnjak 1x

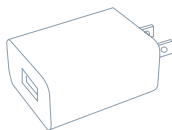

Adapter 1x



Napajalni kabel,  
zaščiten pred  
grizenjem 1x

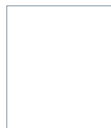

Navodila 1x

## PREDSTAVITEV IZDELKA

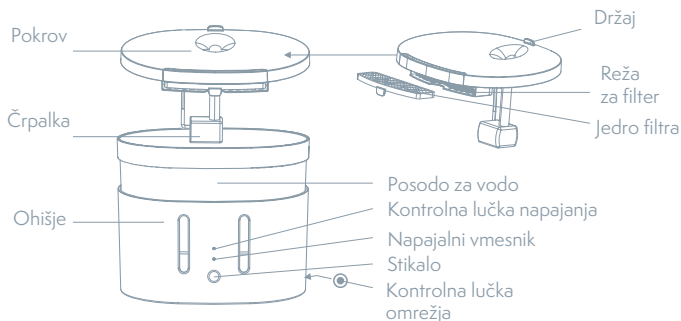

## SPECIFIKACIJE

Napajanje	DC 5V 1A
Nazivna moč	Max 4.5 W
Kapaciteta	2 L
Dimenzije	230 x 176 x 160 mm
Delovna temperatura	0 - 50 °C
Filtrirni material	Bombažna vlakna, aktivno oglje, smola
App	Tesla Smart za Android i iOS
Povezava	Wi-Fi 2,4 GHz IEEE 802.11b/g/n
Model	TSL-PC-WF, TSL-PC-WFUV

## NAVODILA ZA UPORABO

### 1. PRVA UPORABA

1. Razpakirajte fontano za hišne ljubljence in njeno opremo.
2. Očistite notranjo steno in zgornji pokrov posode za vodo in jedro filtra.
3. Filtrirni element za 2 minuti potopite v čisto vodo in vstavite jedro filtra v režo za filter na dnu zgornjega pokrova.
4. Nalijte vodo v prozorno posodo za vodo tako, da je nivo vode med MIN in MAX črtama.
5. Vzemite adapter in ga priključite na USB vmesnik na dnu fontane.
6. S pritiskom na gumb na sprednji strani fontane vklopite in izklopite polnjenje vode. Pritisnite in pridržite gumb približno 6 do 7 sekund, da se obnovijo tovarniške nastavitve in naprava vstopi v način konfiguracije omrežja (kontrolna lučka omrežja utripa).

### 2. TESLA SMART APP

Prenos aplikacije. Aplikacija Tesla Smart je na voljo za sisteme iOS in Android OS. V Apple App Store ali Google Play store poiščite »Tesla Smart« ali skenirajte kodo QR in prenesite aplikacijo.

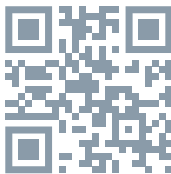

### 3. POSTOPEK PRIJAVE

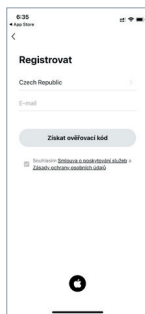
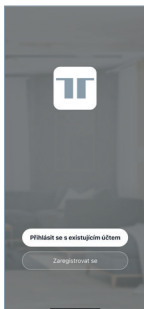

**Prvi korak:** Odprite aplikaciju Tesla Smart, kliknite na »Registriraj se«, preberite »Načela varstva osebnih podatkov« in kliknite na »Strinjam se«.

**Drugi korak:** Vnesite veljavno telefonsko številko ali elektronski naslov in kliknite na »Nadaljuj«. Vnesite potrđitveno kodo in se prijavite v aplikaciju.

### 4. HITRE NASTAVITVE

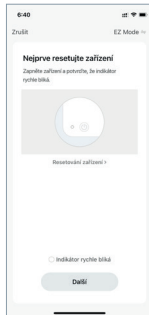
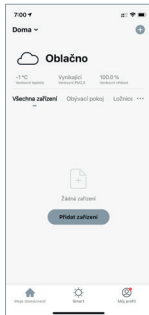

Odprite aplikaciju, kliknite na simbol »+« in s pomočjo vodiča nastavite napravo.

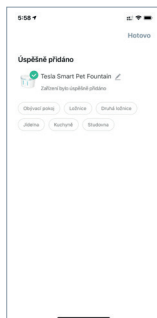
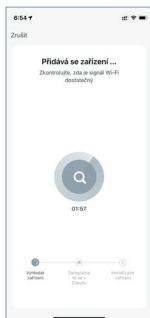

## NAVODILA ZA POLNENJE VODE

1. Naprave ni treba izključiti, samo odstranite posodo za vodo in pokrov.
  2. Odstranite posodo za vodo in pokrov.
  3. Dolivajte vodo, dokler nivo vode ne doseže črte MAX.
- Opozorilo: Prepovedano je vlivanje tople vode.**
4. Ponovno namestite zgornji pokrov in posodo za vodo.

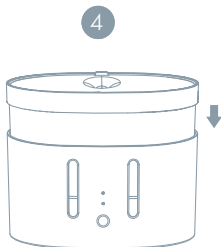
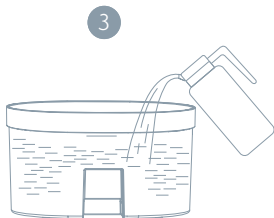
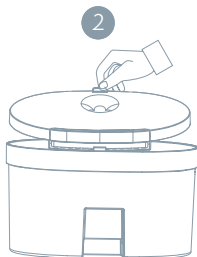
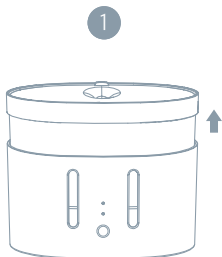

## NAVODILA ZA ČIŠČENJE

Priporočamo čiščenje naprave in menjavo vode vsaj enkrat na teden, da preprečite onesnaženje vode in odtok vode zaradi zamašenega filtra.

1. Odstranite pokrov posode za vodo in očistite
2. Pazljivo odstranite filter in utor
3. Očistite utor filtra in odstranite umazanijo
4. Očistite črpalko
5. Očistite notranjost rezervoarja za vodo in zunaj posušite
6. Ko režo za filter zamenja zgornji pokrov, preverite, ali je bajonet je zaprt.

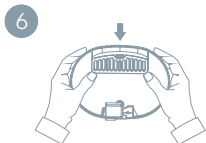
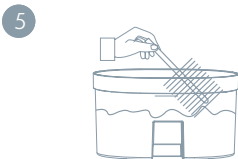
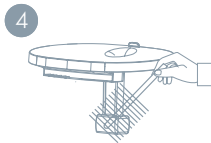
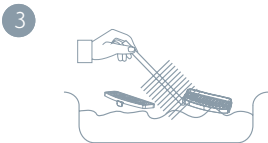
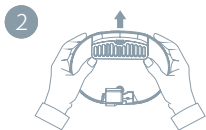
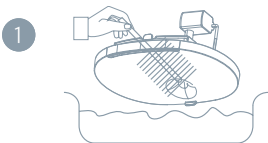



## OPOZORILO

1. Pred čiščenjem fontano odklopite iz napajanja.
2. Ohišja fontane ali napajalnika ne potaplajte v vodo.
3. Pred prvo uporabo očistite notranjost posode za čisto vodo, zgornji pokrov in režo za filter.
4. Filter lahko prekriva tanka plast prahu. To je povsem normalno. Izperite ga.
5. Priporočamo zamenjavo filtra enkrat na mesec.

## OPOZORILO

1. Fontana in njeni dodatki niso užitni.
2. Fontano uporabljajte v suhem notranjem okolju.
3. Fontane ne postavljajte na dvignjeno mesto.
4. Med uporabo naj bo fontana v pokončnem položaju. Ne nagibajte je.
5. V posodo za vodo ne vlivajte vroče ali vrele vode, sicer se lahko posoda zaradi visoke temperature deformira.
6. Prepričajte se, da je napajalni kabel nameščen tako, da ga hišni ljubljenci ne morejo ugrizniti. Delovna napetost napajalnika je varna in ne ogroža varnosti hišnih ljubljencev ali njihovih lastnikov.
7. Ne poskušajte razstaviti ali popraviti fontane, saj lahko s tem razveljavite garancijo in poškodujete izdelek.
8. Uporabljajte samo originalno opremo, ki jo dobavi proizvajalec. Odgovorni smo le za delovanje in varnost uradne originalne opreme.

## FAQ

### **Vprašanje: Kako pogosto je treba zamenjati vodo v fontani in kako pogosto je treba fontano očistiti?**

Odgovor: Odvisno od kakovosti vode in načina pitja vaših hišnih ljubljencev. Priporočamo menjavo ali dolivanje vode vsake 2-3 dni. Priporočamo, da napravo očistite vsaj enkrat na teden (vključno s posodo za vodo,

zgornjim pokrovom, režo za filter in filtrom) in zamenjate vodo, da preprečite zamašitev filtra zaradi umazanije in posledičnega poslabšanja kakovosti vode. Za čiščenje ne uporabljajte vroče ali vrele vode.

**Vprašanje: Kakšno vodo naj uporabim?**

Odgovor: Priporočamo uporabo izvirske vode.

**Vprašanje: Kako pogosto je treba zamenjati jedro filtra?**

Priporočamo, da jedro filtra zamenjate enkrat na mesec, da zagotovite pravilno filtracijo.

**Vprašanje: Ali fontana porabi veliko vode? Ali je hrupna?**

Odgovor: Fontana ima majhno moč (največ 4,5 W) in porabi približno 1 kWh v 10 dneh. Izdelek je opremljen s tiho črpalko in sistemom za zmanjšanje hrupa, zato ne povzroča hrupa. (Z izjemo naravnega zvoka tekoče vode za privabljanje hišnih ljubljencev.)

**Vprašanje: Je žival v nevarnosti, če ugrizne v napajalni kabel fontane?**

Odgovor: Napajanje prejme 5 V nizke napetosti in 0,6 A nizkega toka, da se zagotovi varnost hišnih ljubljencev.

Opozorilo: Poškodovan napajalni kabel ogroža hišne ljubljence, zato ga takoj zamenjajte.

**Vprašanje: Za kakšne mačke in pse je fontana primerna?**

Odgovor: Fontana je primerna za odrasle mačke ter majhne in srednje pasme psov.

**Vprašanje: Zakaj fontana po priključitvi na električno omrežje ne deluje?**

1. Preverite, ali ni napajalni kabel morda poškodovan.
2. Preverite, ali ni napajalni konektor morda poškodovan.
3. Prepričajte se, da odtok vodne črpalke in cevni priključki črpalke niso preveč razrahljani.

## INFORMACIJE O ODSTRANJEVANJU IN RECIKLIRANJU

Vse izdelke s to oznako je treba odstraniti v skladu s predpisi o odstranjevanju električne in elektronske opreme (Smernica 2012/19/EU). Odstranjevanje teh naprav skupaj s komunalnimi odpadki ni dovoljeno. Vse električne in elektronske aparate odstranjajte v skladu s krajevnimi in evropskimi predpisi. Odlagajte jih na določena zbirna mesta z ustreznim dovoljenjem in certificiranjem v skladu s krajevnimi in zakonskimi predpisi. Pravilen način odstranjevanja in recikliranja pomagata zmanjšati vplive na okolje in zdravje ljudi. Dodatne informacije o odstranjevanju lahko dobite pri prodajalcu, pooblaščenem servisnem centru ali lokalnem organu.

## IZJAVA EU O SKLADNOSTI

Tesla Global Limited potrjuje, da je tip radijske opreme TSL-PC-WF, TSL-PC-WFUV skladen z Direktivo 2014/53/EU. Celotno besedilo izjave EU o skladnosti je na voljo na naslednjem spletnem naslovu: [tsl.sh/doc](http://tsl.sh/doc)

**Povezljivost:** Wi-Fi 2,4 GHz IEEE 802.11b/g/n

**Frekvenčni pas:** 2.412 - 2.472 GHz

**Največja energija za radijsko frekvenco (EIRP):** < 20 dBm



### Manufacturer

Tesla Global Limited  
Far East Consortium Building,  
121 Des Voeux Road Central  
Hong Kong  
[www.teslasmart.com](http://www.teslasmart.com)



TSL-PC-WF/TSL-PC-WFUV



## TESLA SMART PET WATER FOUNTAIN / UV

KORISNIČKE UPUTE

EN

DE

CZ

SK

PL

HU

SL

HR

UA

RU

## KORISNIČKE UPUTE

Pročitajte ove upute za uporabu pažljivo prije uporabe.

### SADRŽAJ

Opis proizvoda	87
Upute za upotrebu	88
Opis sučelja aplikacije	88
Shema dodavanja vode nakon što fontana ostane bez vode	92

### PRIBOR

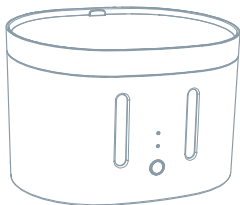

Fontana 1x

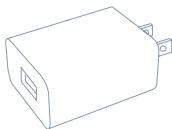

Adapter x1



Kabel za napajanje  
zaštićen od  
griženja x1

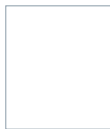

Korisnički  
priručnik x1

## UVOD PROIZVODA

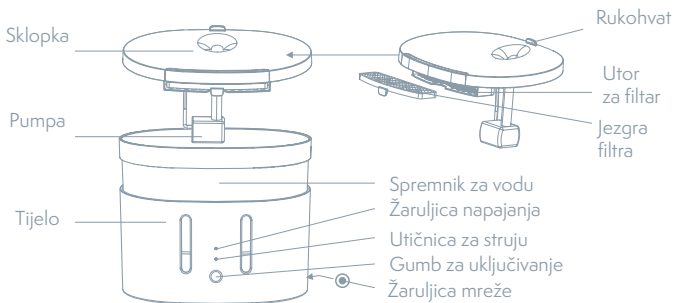

## TEHNIČKI PODACI

Napajanje	DC 5V 1A
Nazivna moć	Max 4.5 W
Kapaciteta	2 L
Dimenzije	230 x 176 x 160 mm
Delovna temperatura	0 - 50 °C
Filtrirni material	Bombažna vlakna, aktivno uglje, smola
App	Tesla Smart za Android i iOS
Povezava	Wi-Fi 2,4 GHz IEEE 802.11b/g/n
Model	TSL-PC-WF, TSL-PC-WFUV

## UPUTE ZA UPOTREBU UREĐAJA

### 1. PRVA UPOTREBA

1. Raspakirajte fontanu za kućne ljubimce i njen pribor.
2. Očistite unutarnji zid i gornji poklopac spremnika za vodu i jezgru filtra.
3. Potopite element filtra u čistu vodu na 2 minute i umetnite jezgru filtra u utor za filter na dnu gornjeg poklopca.
4. Ulijte vodu u prozirni spremnik za vodu tako da razina vode bude između MIN i MAX linija.
5. Uхватite adapter i priključite ga u USB priključak na dnu fontane.
6. Pritisnite gumb na prednjoj strani fontane kako biste uključili i isključili dolijevanje vode. Pritiskom i držanjem gumba otprilike 6 do 7 sekundi vraćaju se tvorničke postavke i uređaj ulazi u način mrežne konfiguracije (žaruljica mreže treperi).

### 2. KONEKTIRANJE

Učitati. Aplikacija Tesla Smart je dostupna za sisteme iOS i Android OS. U Apple App Store ili u Google Play Store zadajte „Tesla Smart“ ili naskenirajte QR kód te učitajte aplikaciju.

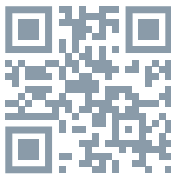



### 3. PROCES REGISTRACIJE

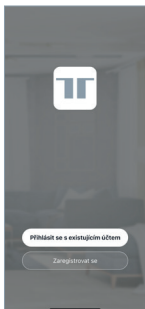

**1 krok:** Otvoríte aplikaciju Tesla Smart, kliknete na „Registrirati“, pročítajte „Právila o zaštiti osobnih podataka“ i kliknete na „Slažem se“.

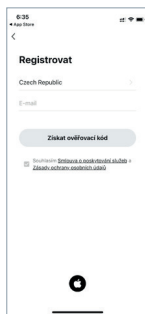

**2 krok:** Zadajte telefonski broj ili e-mail te kliknete na „Dalje“. Zadajte sigurnosni kod i prijavite se u aplikaciju.

### 4. BRZO POSTAVLJANJE

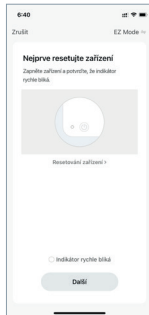
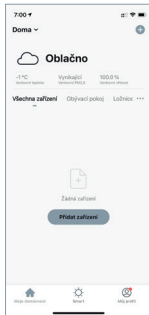

Otvoríte aplikaciju, kliknete simbol „+“ i uz pomoć vodiča, postavite uređaj.

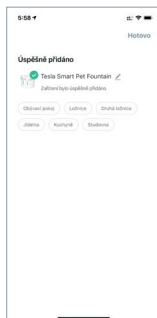
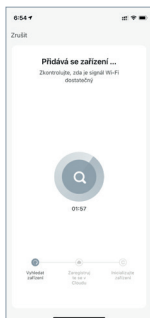

## UPUTE ZA PUNJENJE VODE

1. Nije potrebno isključiti uređaj, samo uklonite spremnik za vodu i poklopac.
  2. Uklonite spremnik za vodu i poklopac.
  3. Dolijevajte vodu dok razina vode ne dosegne MAX liniju.
- Upozorenje: Zabranjeno je nalijevati vruću vodu.**
4. Vratite gornji poklopac i spremnik za vodu.

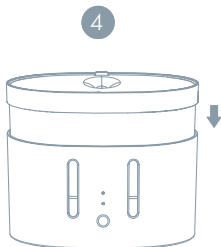
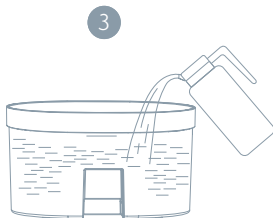
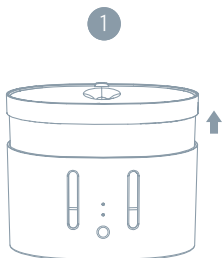

## UPUTE ZA UPOTREBU

Preporučujemo čišćenje i promjenu vode u uređaju najmanje jednom tjedno kako biste spriječili onečišćenje i ispuštanje vode zbog začepljenog filtra.

1. Izvadite spremnik za vodu i očistite ga.
2. Pažljivo uklonite filtar.
3. Operite utore filtra da biste uklonili prljavštinu.
4. Očistite pumpu.
5. Očistite unutrašnjost spremnika za vodu i pustite da se osuši.
6. Nakon pričvršćivanja gornjeg poklopca na filtar, provjerite je li umetnuta jezgra filtra.

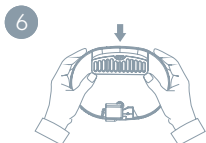
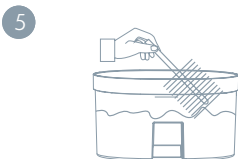
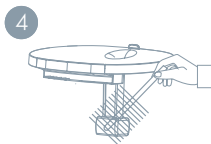
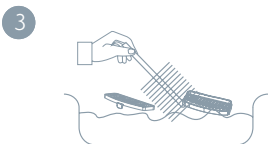
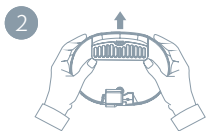
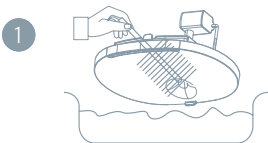

## UPOZORENJE

1. Prije čišćenja iskopčajte uređaj iz utičnice.
2. Ne uranjajte tijelo fontane ili adapter za napajanje u vodu.
3. Prije prve uporabe očistite unutrašnjost prozirnoga spremnika za vodu, gornji poklopac i otvor za filter.
4. Filter može biti prekriven tankim slojem praha. To je potpuno normalno. Operite ga.
5. Preporučujemo zamjenu filtra jednom mjesečno.

## UPOZORENJE

1. Fontana i dodaci za nju nisu jestivi.
2. Koristite fontanu u suhom zatvorenom okruženju.
3. Ne postavljajte fontanu na povišenu površinu.
4. Držite fontanu uspravno kada se koristi. Fontanu nemojte naginjati.
5. Ne nalijevajte vruću ili kipuću vodu u spremnik za vodu, jer se u protivnom spremnik može deformirati zbog visoke temperature.
6. Pazite da je kabel za napajanje postavljen tako da ga kućni ljubimci ne mogu gristi. Radni napon napajanja nije opasan i ne ugrožava sigurnost kućnih ljubimaca ili njihovih vlasnika.
7. Ne pokušavajte rastaviti ili popraviti fontanu, jer to može poništiti jamstvo i oštetiti proizvod.
8. Koristite samo originalnu dodatnu opremu koju je isporučio proizvođač. Odgovorni smo samo za izvedbu i sigurnost službenog originalnog pribora.

## FAQ

### **Pitanje: Koliko je često potrebno mijenjati vodu u fontani i koliko je često potrebno čistiti fontanu?**

Odgovor: Ovisi o kvaliteti vode i režimu pijenja vaših ljubimaca.

Preporučujemo mijenjati ili dolijevati vodu svaka 2-3 dana.

Preporučujemo čišćenje uređaja najmanje jednom tjedno (uključujući spremnik za vodu, gornji poklopac, otvor za filter i filter) i promjenu

vode kako biste spriječili začepljenje filtra zbog nečistoće i posljedičnog pogoršanja kvalitete vode. Za čišćenje nemojte koristiti vruću ili kipuću vodu.

**Pitanje: Kakvu vodu trebam koristiti?**

Odgovor: Preporučujemo upotrebu izvorske vode.

**Pitanje: Koliko je često potrebno mijenjati jezgru filtra?**

Preporučujemo promjenu jezgre filtra jednom mjesečno kako biste osigurali pravilnu filtraciju.

**Pitanje: Troši li fontana puno vode? Je li bučna?**

Odgovor: Fontana ima malu snagu (max. 4,5 W) i troši približno 1 kWh u 10 dana. Proizvod je opremljen tihom pumpom i smanjenjem buke te stoga ne stvara buku. (Osim prirodnog zvuka tekuće vode koja privlači kućne ljubimce.)

**Pitanje: Je li životinja u opasnosti ako zagrije kabel za napajanje fontane?**

Odgovor: Napajanje prima 5V niskog napona i 0,6A slabe struje kako bi se osigurala sigurnost kućnih ljubimaca.

**Upozorenje:** Oštećeni kabel za napajanje ugrožava kućne ljubimce, odmah ga zamijenite.

**Pitanje: Za koje mačke i pse je fontana pogodna?**

Odgovor: Fontana je pogodna za odrasle mačke te male i srednje pasmine pasa.

**Pitanje: Zašto fontana ne radi kad je spojena na napajanje?**

1. Provjerite je li kabel za napajanje oštećen.
2. Provjerite da li je priključak za napajanje oštećen.
3. Provjerite da izlaz pumpe za vodu i priključak crijeva nisu olabavljeni.

## INFORMACIJE O ODLAGANJU I RECIKLIRANJU

Vse izdelke s to oznako je treba odstraniti v skladu s predpisi o Svi proizvodi s ovom oznakom moraju se zbrinuti u skladu s propisima o zbrinjavanju električne i elektroničke opreme (Direktiva 2012/19 / EU). Njihovo odlaganje zajedno s običnim komunalnim otpadom je nedopustivo. Sve električne i elektroničke uređaje odložite u skladu sa svim lokalnim i europskim propisima na određena sabirna mjesta s odgovarajućim odobrenjem i certificiranjem u skladu s lokalnim i zakonodavnim propisima. Pravilno odlaganje i recikliranje pomažu umanjiti utjecaj na okoliš i ljudsko zdravlje. Za više informacija o zbrinjavanju obratite se prodavaču, ovlaštenom servisnom centru ili lokalnim vlastima.

## EU IZJAVA O SUKLADNOSTI

Tesla Global Limited ovime izjavljuje da je radijska oprema tipa TSL-PC-WF, TSL-PC-WFUV u skladu s Direktivom 2014/53/EU. Cjeloviti tekst EU izjave o sukladnosti dostupan je na sljedećoj internetskoj adresi: [tsl.sh/doc](http://tsl.sh/doc)

**Povezivost:** Wi-Fi 2,4 GHz IEEE 802.11b/g/n

**Frekvencijski pojas:** 2.412 - 2.472 GHz

**Maks. radiofrekvencijska snaga prijenosu (EIRP):** < 20 dBm



### Producent

Tesla Global Limited  
Far East Consortium Building,  
121 Des Voeux Road Central  
Hong Kong  
[www.teslasmart.com](http://www.teslasmart.com)





TSL-PC-WF/TSL-PC-WFUV



## TESLA SMART PET WATER FOUNTAIN/UV

КЕРІВНИЦТВО  
КОРИСТУВАЧА

EN

DE

CZ

SK

PL

HU

SL

HR

UA

RU

## КЕРІВНИЦТВО КОРИСТУВАЧА

Перед використанням уважно прочитайте це керівництво користувача для безпечного використання фонтану Tesla Smart Pet Fountain.

### ЗМІСТУ

Опис виробу	2
Інструкція із застосування	3–8
Опис інтерфейсу додатку	6–8
Схема додавання води після того, як у фонтані закінчиться вода	9

### АКСЕСУАРИ

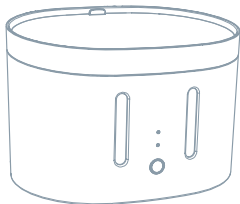

фонтан 1x

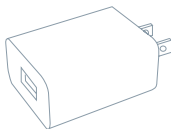

Перехідник x1



Шнур живлення захищений від перекушування x1

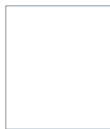

Керівництво користувача x1

## ПРЕЗЕНТАЦІЯ ПРОДУКЦІЇ

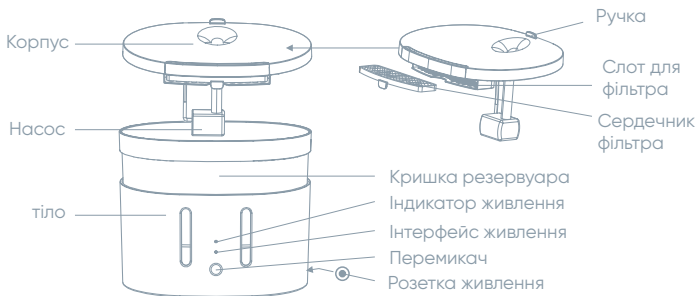

## ТЕХНІЧНІ ХАРАКТЕРИСТИКИ

Живлення	Постійний струм 5В 1А
Споживання енергії	Макс. 4,5 Вт
Об'єм	2 л
Розміри	230 x 176 x 160 мм
Робоча температура	0 - 50 °C
Матеріал фільтру	Бавовняні волокна, активоване вугілля, смола
Додаток	Tesla Smart для Android та iOS
Підключення	Wi-Fi 2,4 ГГц IEEE 802.11b / g / n
Модель	TSL-PC-WF, TSL-PC-WFUV

## ІНСТРУКЦІЯ ІЗ ЗАСТОСУВАННЯ

1. Перше використання

1. Розпакуйте фонтан для домашніх тварин та його аксесуари.
2. Очистіть внутрішню стінку та верхню кришку резервуара для води та серцевину фільтра.
3. Занурте фільтруючий елемент у чисту воду на 2 хвилини та вставте сердечник фільтра у отвір для фільтра на нижній стороні верхньої кришки.
4. Налийте воду у прозорий резервуар для води так, щоб рівень води знаходився між рисками MIN та MAX.
5. Візьміть адаптер і підключіть його до USB-порту на нижній стороні фонтану.
6. Натисніть кнопку на передній частині фонтану, щоб увімкнути та вимкнути доповнення води. Натискання та утримування кнопки протягом приблизно 6-7 секунд відновлює заводські налаштування, і пристрій переходить у режим конфігурації мережі (індикатор мережі блимає).

## 2. ПІДКЛЮЧЕННЯ

Додаток Tesla Smart доступний для iOS та Android. Знайдіть «Tesla Smart» у магазині Apple App Store або Google Play, або відскануйте QR-код і завантажте додаток.

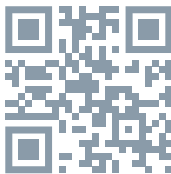

### 3. ПРОЦЕС РЕЄСТРАЦІЇ

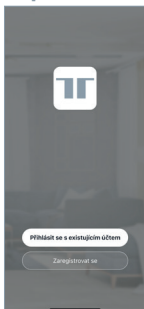

**Крок 1:** Відкрийте додаток Tesla Smart, натисніть «Зареєструватися», прочитайте «Політику конфіденційності» та натисніть «Я згоден».

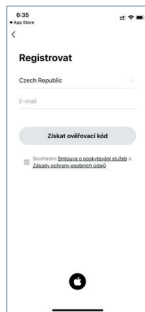

**Крок 2:** Введіть дійсний номер телефону або електронну адресу та натисніть «Продовжити». Введіть код підтвердження та увійдіть у додаток.

### 4. НАЛАШТУВАННЯ ФОНТАНУ TESLA SMART PET FOUNTAIN

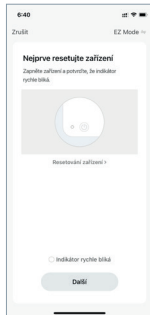
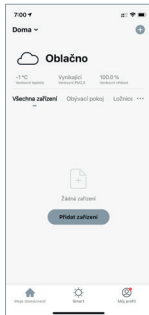

Відкрийте програму, натисніть на символ „+“ та скористайтеся майстром для налаштування пристрою.

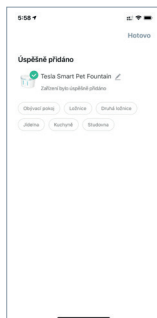
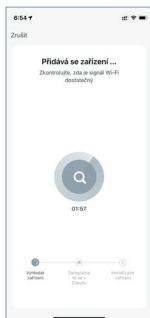

## ІНСТРУКЦІЯ ЩОДО ДОПОВНЕННЯ ВОДИ

1. Не потрібно вимикати прилад, просто вийміть резервуар для води та кришку.
  2. Вийміть резервуар для води та кришку.
  3. Долийте воду, поки рівень води не досягне риски MAX.
- Увага:** Забороняється наливати гарячу воду.
4. Знову встановіть верхню кришку та резервуар для води.

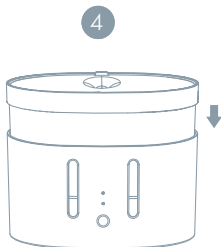
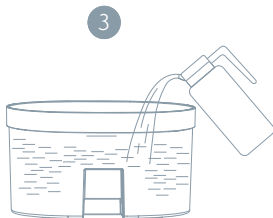
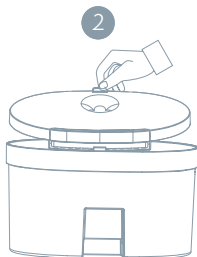
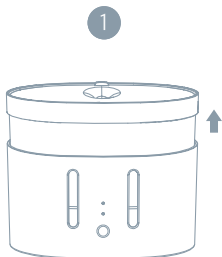

## ІНСТРУКЦІЯ З ОЧИЩЕННЯ

Ми рекомендуємо чистити та міняти воду в приладу принаймні раз на тиждень, щоб запобігти забрудненню води та виливанню води через засмічення фільтра.

1. Вийміть резервуар для води та очистіть його.
2. Обережно вийміть фільтр.
3. Промийте пази фільтра і видаліть бруд.
4. Очистіть насос.
5. Очистіть резервуар для води зсередини та дайте йому висохнути.
6. Після встановлення верхньої кришки на фільтр переконайтеся, що сердечник фільтра вставлений.

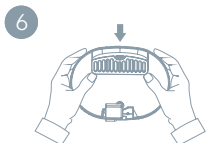
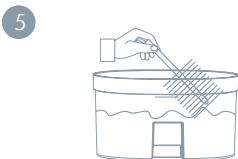
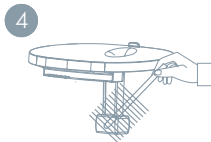
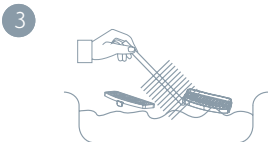
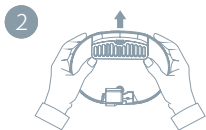
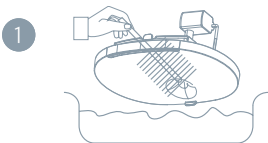



## УВАГА

1. Перед чищенням відключіть фонтан від мережі.
2. Не занурюйте корпус фонтану або адаптер живлення у воду.
3. Перед першим використанням очистіть прозорий резервуар для води зсередини, верхню кришку та отвір фільтра.
4. Фільтр може бути покритий тонким шаром порошку. Це цілком нормально. Промийте його.
5. Рекомендуємо замінювати фільтр раз на місяць.

Увага

## УВАГА

- Фонтан та його аксесуари не істивні.  
Використовуйте фонтан у сухому приміщенні.  
Не ставте фонтан на підвищене місце.  
При використанні фонтан має бути у вертикальному положенні. Не нахилийте його.
5. Не наливайте гарячу воду або кип'яток у резервуар для води, резервуар може деформуватися через високу температуру.
  6. Переконайтесь, що шнур живлення розміщений так, щоб домашні тварини не могли його кусати.
- Робоча напруга живлення безпечна і не загрожує безпеці домашніх тварин або їх господарів.
7. Не розбирайте та не ремонтуйте фонтан, оскільки це може призвести до втрати гарантії та пошкодження виробу.
  8. Використовуйте лише оригінальні аксесуари, що постачаються виробником. Ми несемо відповідальність лише за роботу та безпеку офіційних оригінальних аксесуарів.

## FAQ

**Питання: Як часто потрібно міняти воду у фонтані і як часто потрібно чистити фонтан?**

Відповідь: Це залежить від якості води та питного режиму ваших домашніх тварин.

Ми рекомендуємо міняти або доповнювати воду кожні 2-3 дні.

Рекомендуємо чистити прилад принаймні раз на тиждень

(включно з резервуаром для води, верхньою кришкою, отвором для фільтра та фільтром) та міняти воду, щоб запобігти засміченню фільтра через забруднення та, як наслідок, погіршенню якості води.

Не використовуйте для чищення гарячу або кип'яток.

Питання: Яку воду слід використовувати? Відповідь:

Рекомендуємо використовувати джерельну воду.

**Питання: Як часто потрібно міняти сердечник фільтра?**

Для забезпечення належної фільтрації ми рекомендуємо міняти сердечник фільтра раз на місяць.

**Питання: Чи споживає фонтан багато води? Він шумний?**

Відповідь: Фонтан має низьку потужність (макс. 4,5 Вт) і споживає приблизно 1 кВт-год за 10 днів.

Виріб оснащений безшумним насосом та системою придушення шуму, тому не видає шуму. (За винятком природного звуку проточної води для привертання уваги домашніх тварин.)

**Питання: Чи є тварина в небезпеці, якщо вона вкусить шнур живлення фонтана?**

Відповідь: Джерело живлення має низьку напругу 5В та слабкий струм 0,6А, безпечний для домашніх тварин.

Увага: Пошкоджений шнур живлення загрожує домашнім тваринам, негайно замініть його.

**Питання: Для яких котів та собак підходить фонтан?**

Відповідь: Фонтан підходить для дорослих котів та малих і середніх порід собак.



**Питання: Чому фонтан не працює при підключенні до джерела живлення?**

1. Перевірте шнур живлення на наявність пошкоджень.
2. Перевірте роз'єм живлення на наявність пошкоджень.
3. Переконайтеся, що вихід водяного насоса та приєднання шланга не відкріплені.

## ЗАХОДИ БЕЗПЕКИ

Для забезпечення безпеки і з причин ліцензування (CE) несанкціоновані зміни та модифікація виробу забороняються. Пристрій призначений для використання тільки у приміщенні.

 Цей пристрій – не іграшка, не дозволяйте дітям гратися з ним. Приберіть пакувальний матеріал. Пластикові плівка/пакели, шматочки полістиролу тощо можуть бути небезпечні для дітей.

  Не викидайте використані акумулятори разом з побутовими відходами! Віднесіть їх в пункт збору для утилізації акумуляторів.

Цей пристрій відповідає стандартам EN62368/EN300328/EN301489 і правилам ЄС.

Цей пристрій відповідає директивам ROHS 2.0.



### Виробник

Tesla Global Limited  
Far East Consortium Building,  
121 Des Voeux Road Central  
Hong Kong  
[www.teslasmart.com](http://www.teslasmart.com)



TSL-PC-WF/TSL-PC-WFUV



## TESLA SMART PET WATER FOUNTAIN/UV

ИНСТРУКЦИЯ  
ПО ПРИМЕНЕНИЮ

EN

DE

CZ

SK

PL

HU

SL

HR

UA

RU

## КЕРІВНИЦТВО КОРИСТУВАЧА

Перед применением внимательно прочитайте настоящую инструкцию по применению. Содержащаяся в инструкции информация поможет вам обеспечить безопасное применение Tesla Smart Pet Fountain.

### СОДЕРЖАНИЕ

Описание изделия	2
Указания по применению	3–8
Описание интерфейса приложения	6–8
Схема добавления недостающей воды в фонтанчик	9

### АКСЕССУАРЫ

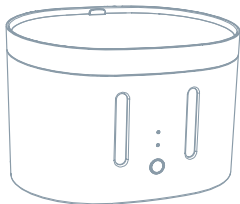

фонтан 1x

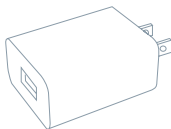

Адаптер x1



Шнур питания  
защищён от  
перекусывания x1

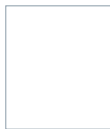

Инструкция по  
применению x1

## ПРЕЗЕНТАЦІЯ ПРОДУКЦІЇ

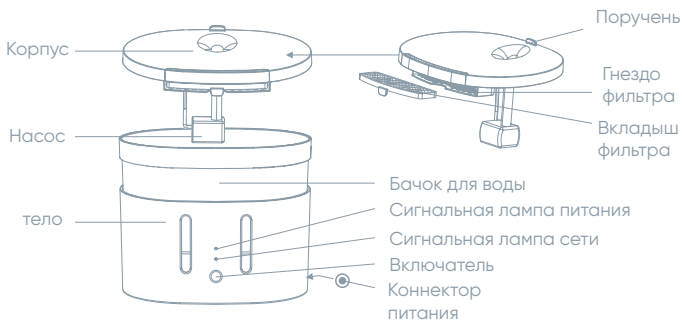

## СПЕЦИФИКАЦИЯ

Питание	5В 1А постоянного тока
Потребляемая мощность	Не более 4.5 Вт
Объём	2 л
Размеры	230 x 176 x 160 мм
Рабочая температура	0 - 50 °C
Материал фильтра	Хлопчатобумажные волокна, активный уголь, смола
Приложение	Tesla Smart для Android и iOS
Подключение	Wi-Fi 2,4 ГГц IEEE 802.11b/g/n
Модель	TSL-PC-WF, TSL-PC-WFUV

## УКАЗАНИЯ ПО ПРИМЕНЕНИЮ

### 1. Первое применение

1. Распакуйте фонтанчик для питомцев и его аксессуары.
2. Очистите внутреннюю стену и верхнюю крышку бачка для воды и вкладыш фильтра
3. Погрузите фильтрационный элемент на 2 минуты в чистую воду и вложите вкладыш фильтра в гнездо фильтра на нижней стороне верхней крышки.
4. Налейте воду в прозрачный бачок для воды, чтобы уровень воды был между рисками МИН и МАКС.
5. Возьмите адаптер и подключите его к USB интерфейсу на нижней стороне фонтанчика.
6. При нажатии кнопки на передней стороне фонтанчика выключится и включится добавление воды. Если нажмёте и будете удерживать кнопку около 6-7 секунд, обновятся заводские настройки и устройство перейдёт в режим конфигурации сети (сигнальная лампа сети начнёт мигать).

## 2. ПОДКЛЮЧЕНИЕ

Приложение Tesla Smart разработана для операционных систем iOS и Android. В Apple App Store или Google Play store найдите «Tesla Smart» или отсканируйте QR код и скачайте приложение.

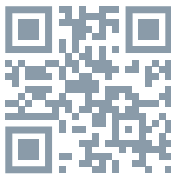



### 3. ПРОЦЕСС РЕГИСТРАЦИИ

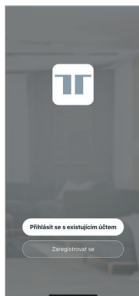

**Шаг 1:** Откройте приложение Tesla Smart, кликните на «Регистрировать», прочитайте «Принципы защиты личных данных» и кликните на «Соглашаюсь».

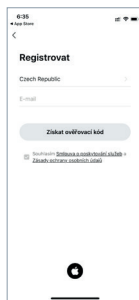

**Шаг 2:** Введите действительный телефонный номер или e-mail и кликните на «Продолжить». Введите проверочный код и войдите в приложение.

### 4. НАСТРОЙКИ TESLA SMART PET FOUNTAIN

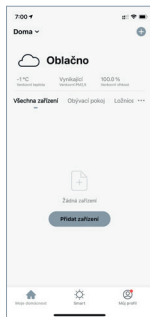

Откройте приложение, кликните на символ «+» и настройте устройство, руководствуясь инструкциями мастера.

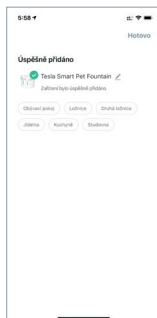
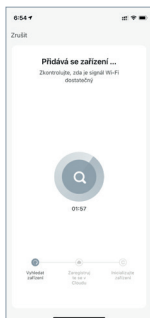

## ПОРЯДОК ДОПОЛНЕНИЯ ВОДЫ

1. Устройство не нужно выключать, достаточно вынуть бачок для воды и снять крышку.
  2. Извлеките бачок для воды и крышку.
  3. Дополните воду до риски МАКС.
- Предупреждение: Запрещается вливать горячую воду.
4. Снова установите верхнюю крышку и бачок для воды.

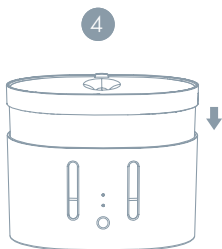
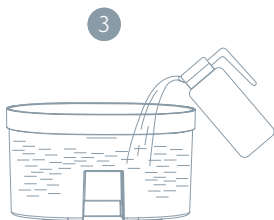
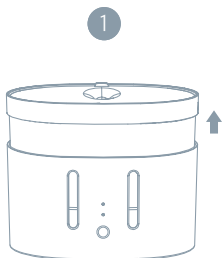

## ЧИСТКА ФОНТАНЧИКА

Рекомендуем чистить и менять воду в устройстве не менее одного раза в неделю, чтобы избежать загрязнения воды и выходного отверстия для воды в результате засоренного фильтра.

1. Извлеките бачок для воды и очистите его.
2. Осторожно извлеките фильтр.
3. Помойте канавки фильтра и удалите из него загрязнения.
4. Очистите насос.
5. Очистите внутреннюю часть бачка для воды и подождите, пока он не высохнет.
6. Установите верхнюю крышку на фильтр, проверьте правильность установки вкладыша фильтра.

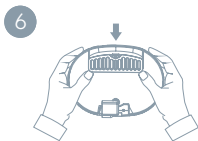
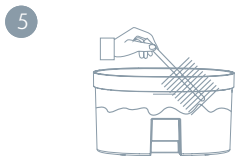
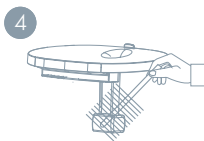
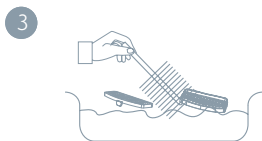
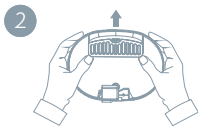
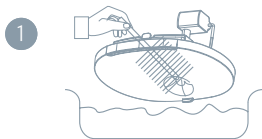

## ПРЕДУПРЕЖДЕНИЕ

1. Перед проведением чистки отключите фонтанчик от питания.
2. Не погружайте корпус фонтанчика или адаптер питания в воду.
3. Перед первым применением очистите внутреннюю часть прозрачного бачка для воды, верхнюю крышку и гнездо фильтра.
4. Фильтр может быть покрыт тонким слоем порошка. Это абсолютно нормальное явление. Ополосните его.
5. Фильтр рекомендуем менять один раз в месяц.

## ПРЕДОСТЕРЕЖЕНИЕ

Фонтанчик и его аксессуары несъедобны.

Фонтанчик применяйте в сухой среде внутри помещений.

Не ставьте фонтанчик на возвышенное место.

При применении удерживайте фонтанчик в прямом положении. Не наклоняйте его.

5. В бачок для воды не наливайте горячую или кипящую воду, в противном случае бачок может деформироваться в результате воздействия высокой температуры.

6. Убедитесь в том, что шнур питания размещён так, чтобы его не могли кусать ваши питомцы.

Рабочее напряжение питания является безопасным и не подвергает опасности ни домашних животных, ни их хозяев.

7. Не пытайтесь разобрать фонтанчик или отремонтировать, эти действия могут привести к потере гарантии и повреждению изделия.

8. Применяйте только оригинальные аксессуары, поставленные производителем. Несём ответственность только за работоспособность и безопасность официальных оригинальных аксессуаров.

## FAQ

**Вопрос: Как часто нужно менять воду в фонтанчике и как часто нужно фонтанчик чистить?**

Ответ: В зависимости от качества воды и питьевого режима ваших питомцев.

Воду рекомендуем менять или дополнять каждые 2–3 дня.

Устройство рекомендуем чистить не менее одного раза в

неделю (включая бачок для воды, верхнюю крышку, гнездо фильтра и фильтр) и менять воду, чтобы избежать засорения фильтра в результате загрязнения и последующего ухудшения качества воды.

Не применяйте для чистки горячую или кипящую воду.

**Вопрос: Какую воду лучше применять?**

Ответ: Рекомендуем применять родниковую воду.

**Вопрос: Как часто нужно менять вкладыш фильтра?**

Рекомендуем менять вкладыш фильтра один раз в месяц, чтобы обеспечить его правильную работу.

**Вопрос: Потребляет фонтанчик много воды? Издаёт много шума?**

Ответ: Фонтанчик обладает низкой мощностью (не более 4,5 Вт) и расходует около 1 кВт за 10 дней.

Изделие оснащено тихим насосом и редуцией шума и поэтому не издаёт никакого шума. (за исключением натурального звука текущей воды, которую должен привлечь внимание домашних животных.)

**Вопрос: Грозит опасность животному, если попытается укусить шнур питания фонтанчика?**

Ответ: Источник питания принимает низкое напряжение 5В и низкий ток 0,6А, которые безопасны для питомцев.

Предупреждение: Повреждённый шнур питания подвергает опасности домашних животных, замените его как можно быстрее.

**Вопрос: Для каких кошек и собак подходит фонтанчик?**

Ответ: Фонтанчик подходит для взрослых кошек и малых и средних пород собак.



**Вопрос: Почему после подключения питания фонтанчик не работает?**

1. Проверьте отсутствие повреждений на шнуре питания.
2. Проверьте, не повреждён ли коннектор питания.
3. Проверьте, не ослаблен ли выход водного насоса и подключение шланга.

## МЕРЫ БЕЗОПАСНОСТИ

Для обеспечения безопасности и по причинам лицензирования (CE) несанкционированное обращение и модификация продукта запрещается. Устройство предназначено только для использования в помещении.

 Это устройство – не игрушка, не позволяйте детям играть с ним. Уберите упаковочный материал. Пластиковая пленка/ пакеты, кусочки полистирола и т. д. могут быть опасны для детей.

  Не выбрасывайте использованные аккумуляторы вместе с бытовыми отходами! Отнесите их в пункт сбора для утилизации аккумуляторов.

Это устройство соответствует стандартам EN62368/EN300328/ EN301489 и правилам EC.

Это устройство соответствует директивам ROHS 2.0



**Производитель**  
Tesla Global Limited  
Far East Consortium Building,  
121 Des Voeux Road Central  
Hong Kong  
[www.teslasmart.com](http://www.teslasmart.com)



### **Manufacturer**

Tesla Global Limited  
Far East Consortium Building,  
121 Des Voeux Road Central  
Hong Kong  
[www.teslasmart.com](http://www.teslasmart.com)







## TESLA SMART PET WATER FOUNTAIN / UV

### **Manufacturer**

Tesla Global Limited  
Far East Consortium Building,  
121 Des Voeux Road Central  
Hong Kong  
[www.teslasmart.com](http://www.teslasmart.com)