







# BEZPEČNOSTNÉ INFORMÁCIE

## BEZPEČNOSTNÉ VÝSTRAHY

NA ZNÍŽENIE NEBEZPEČENSTVA ZÁSAHU ELEKTRICKÝM PRÚDOM NEODSTRAŇUJTE KRYT (ALEBO ZADNÚ STRANU).

VNÚTRI SA NENACHÁDZAJÚ ŽIADNE SÚČASTI, KTORÝCH ÚDRŽBU BY MOHOL VYKONÁVAŤ POUŽÍVATEĽ. AKÝKOL'VEK SERVISNÝ ZÁSAH PRENECHAJTE KVALIFIKOVANÝM ODBORNÍKOM.

Vysvetlivky k symbolom, ktoré sa môžu nachádzať na vašom výrobku Samsung, nájdete v nasledujúcej tabuľke.

<b>POZOR</b>	
	<b>RIZIKO ZÁSAHU ELEKTRICKÝM PRÚDOM. NEOTVÁRAŤ.</b>
	Tento symbol označuje, že vnútri je vysoké napätie. Akýkoľvek kontakt s vnútornými súčastami tohto produktu je nebezpečný.
	Tento symbol znamená, že k produktu je priložená dôležitá literatúra o prevádzke a údržbe.
	Produkt triedy II: Tento symbol znamená, že sa nevyžaduje ochranné elektrické uzemnenie. Ak sa na výrobku s napájacím káblom nenachádza tento symbol, výrobok MUSÍ mať spoľahlivé pripojenie k ochrannému uzemneniu.
	Sieťové napätie: Menovité napätie označené týmto symbolom je sieťové napätie.
	Jednosmerné napätie: Menovité napätie označené týmto symbolom je jednosmerné napätie.
	Pozor. Naštudujte si pokyny: Tento symbol označuje, že používateľ si má vyhľadať ďalšie bezpečnostné pokyny v návode na používanie.

## VÝSTRAHA

- Na zníženie nebezpečenstva zásahu elektrickým prúdom nevystavujte toto zariadenie dažďu ani vlhkosti.

## POZOR

- NA ZABRÁNENIE ZÁSAHU ELEKTRICKÝM PRÚDOM VLOŽTE ZÁSTRČKU DO ZÁSUVKY SPRÁVNÝM SPÔSOBOM.
- Toto zariadenie má byť neustále zapojené do elektrickej zásuvky s ochranným uzemnením.
- Zariadenie je úplne odpojené od prívodu elektrickej energie len vytiahnutím zástrčky zo zásuvky, preto zástrčka musí byť ľahko dostupná.
- Dávajte pozor, aby na toto zariadenie nekvapkala alebo nešpliechala voda. Na zariadenie neklad'te žiadne nádoby naplnené vodou, napríklad vázy.
- Ak chcete zariadenie úplne vypnúť, vytiahnite napájaciu zástrčku z elektrickej zásuvky. Z tohto dôvodu musí byť napájacía zástrčka neustále ľahko dostupná.

# UPOZORNENIA

1. Uistite sa, že elektrické rozvody vo vašej domácnosti zodpovedajú požiadavkám na napájanie, ktoré sú uvedené na identifikačnom štítku na spodnej strane produktu. Produkt nainštalujte vodorovne na vhodný podklad (nábytok) tak, aby okolo neho bol dostatok miesta na zabezpečenie vetrania (7 – 10 cm). Uistite sa, že vetracie otvory nie sú zakryté. Jednotku neumiestňujte na zosilňovače ani iné zariadenia, ktoré môžu byť horúce. Táto jednotka je určená na trvalé používanie. Ak ju chcete úplne vypnúť, vyťahnite sieťovú zástrčku zo zásuvky na stene. Ak zariadenie neplánujete dlhší čas používať, odpojte ho zo zásuvky.
2. Počas búrky vyťahnite napájaciu zástrčku z elektrickej zásuvky. Napäťové špičky z dôvodu bleskov môžu poškodiť zariadenie.
3. Zariadenie nevystavujte priamemu slnečnému žiareniu ani iným zdrojom tepla. Mohlo by to spôsobiť prehrievanie a poruchu jednotky.
4. Produkt chráňte pred vlhkosťou (napr. vázy), nadmerným teplom (napr. kozub) a taktiež pred zariadeniami, ktoré vytvárajú silné magnetické alebo elektrické polia. V prípade poruchy zariadenia odpojte napájací kábel z elektrickej zásuvky. Tento produkt nie je určený na priemyselné použitie. Je určený len na osobné použitie. Ak sa produkt skladuje pri nízkych teplotách, môže dôjsť ku vzniku kondenzácie. Ak jednotku prepravujete v zimnom období, pred používaním počkajte približne 2 hodiny, kým jednotka nedosiahne izbovú teplotu.
5. Batéria používaná v tomto produkte obsahuje chemikálie, ktoré sú škodlivé pre životné prostredie. Batériu nevyhadzujte do bežného komunálneho odpadu. Batériu nevystavujte nadmernému teplu, priamemu slnečnému žiareniu ani ohňu. Batériu neskratujte, nerozoberajte ani neprehrievajte.  
POZOR : V prípade nesprávnej výmeny batérie hrozí riziko výbuchu. Vymeňte len za rovnaký alebo ekvivalentný typ.

# OBSAH

<b>01</b>	<b>Kontrola súčastí</b>	<b>6</b>
<b>02</b>	<b>Prehľad produktu</b>	<b>7</b>
	Horný panel panela Soundbar .....	7
	Spodný panel zariadenia Soundbar .....	8
<b>03</b>	<b>Použitie diaľkového ovládania zariadenia Soundbar</b>	<b>9</b>
	Vloženie batérií pred použitím diaľkového ovládania (2 batérie AAA) .....	9
	Ako používať diaľkové ovládanie .....	9
	Aktívny zosilňovač hlasu (AVA) .....	11
	Používanie skrytých tlačidiel (tlačidlá s viac ako jednou funkciou) .....	11
	Špecifikácie výstupu pre rôzne režimy zvukových efektov .....	11
	Nastavenie hlasitosti zariadenia Soundbar pomocou diaľkového ovládača televízora .....	13
<b>04</b>	<b>Pripojenie zariadenia Soundbar</b>	<b>14</b>
	Pripojenie k elektrickej sieti a zariadeniam .....	14
	– Odporúčané rozmiestnenie reproduktorov .....	15
	– Režim Surround speaker (iba HW-Q930B, HW-Q935B) .....	15
	– Manuálne pripojenie subwoofera alebo priestorových reproduktorov .....	16
	– Kontrolka LED svieti na zadnej strane subwoofera a priestorových reproduktorov .....	17
<b>05</b>	<b>Pripojenie k televízoru</b>	<b>18</b>
	Pripojenie k televízoru, ktorý podporuje funkciu HDMI ARC (spätný zvukový kanál) .....	18
	Pripojenie pomocou optického kábla .....	19
	Pripojenie cez Bluetooth .....	20
	Pripojenie cez Wi-Fi .....	22
	Používanie funkcie Q-Symphony .....	23
	Používanie funkcie Spacefit .....	24
<b>06</b>	<b>Pripojenie k externému zariadeniu</b>	<b>25</b>
	Spôsob 1. Pripojenie pomocou kábla HDMI (umožňuje dekódovanie a prehrávanie obsahu použitím technológie Dolby Atmos/DTS:X) .....	25
	Spôsob 2. Pripojenie pomocou optického kábla .....	26
<b>07</b>	<b>Pripojenie k mobilnému zariadeniu</b>	<b>27</b>
	Spôsob 1. Pripojenie cez rozhranie Bluetooth .....	27
	Spôsob 2. Pripojenie cez Wi-Fi (bezdrôtová sieť) .....	29
	Používanie funkcie Tap Sound .....	30
<b>08</b>	<b>Pripojenie cez Apple Airplay 2</b>	<b>31</b>
<b>09</b>	<b>Montáž nástenného držiaka</b>	<b>32</b>
	Upozornenia k montáži .....	32
	Súčasti nástennej montáže .....	32
	Montáž priestorových reproduktorov na stenu (iba pre príslušné modely) .....	33

<b>10</b>	<b>Inštalácia zariadenia Soundbar pred televízorom</b>	<b>33</b>
	Súčasť .....	33
<b>11</b>	<b>Aktualizácia softvéru</b>	<b>34</b>
	Automatická aktualizácia .....	34
	Aktualizácia prostredníctvom jednotky USB .....	34
	Inicializácia .....	35
<b>12</b>	<b>Riešenie problémov</b>	<b>35</b>
<b>13</b>	<b>LICENCIA</b>	<b>37</b>
<b>14</b>	<b>Poznámka k licencií s otvoreným zdrojovým kódom</b>	<b>37</b>
<b>15</b>	<b>Dôležité poznámky k servisu</b>	<b>37</b>
<b>16</b>	<b>Technické údaje a príručka</b>	<b>38</b>
	Technické údaje .....	38

# 01 KONTROLA SÚČASTÍ



Hlavná jednotka zariadenia Soundbar



Dialkové ovládanie zariadenia Soundbar/  
Batérie



Basový reproduktor



Priestorový reproduktor (voliteľné)  
(ľavý/pravý)



Napájací kábel (subwoofer, priestorový  
reproduktor, Soundbar) (voliteľné)



Kábel HDMI



Inštalčná pomôcka na montáž na stenu



Skrutka držiaka



(M4 × L10)

Skrutka



Konzola nástenného držiaka



Gumená päťka

- Ďalšie informácie týkajúce sa zdroja napájania a spotreby energie nájdete na štítku upevnenom na produkte. (Štítok: Zadná strana hlavnej jednotky panela Soundbar)
- V prípade záujmu o zakúpenie ďalších súčastí alebo doplnkových káblov sa obráťte na servisné stredisko spoločnosti Samsung alebo na stredisko starostlivosti o zákazníkov spoločnosti Samsung.
- Ďalšie informácie o nástennom držiaku a gumenej päťke nájdete na stranách 32~34.
- Dizajn, špecifikácie a obrazovka Aplikácie sa môžu bez predchádzajúceho upozornenia zmeniť.
- Vzhľad príslušenstva sa môže mierne líšiť od vyššie uvedených ilustrácií.

## 02 PREHĽAD PRODUKTU



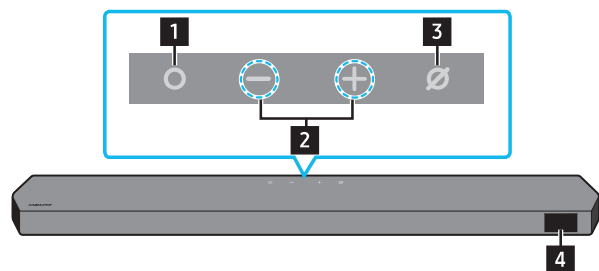



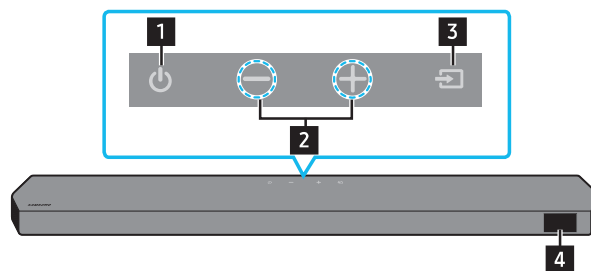

### Horný panel panela Soundbar



HW-Q930B, HW-Q935B / HW-Q800B, HW-Q810B



HW-Q700B, HW-Q710B

<b>1</b>	<b>Tlačidlo  (Multifunkčné) (modely Q9**B/Q8**B)</b> <ul style="list-style-type: none"><li>• Stlačením tlačidla  (Multifunkčné) v pohotovostnom režime zapnete zariadenie Soundbar.</li><li>• Stlačením tlačidla  (Multifunkčné) zmeníte vstupný zdroj.</li></ul>
<b>1</b>	<b>Tlačidlo  (Napájania) (model Q7**B)</b> Zapína a vypína napájanie.
<b>2</b>	<b>Tlačidlo   (Hlasitosť)</b> Nastavenie hlasitosti.
<b>3</b>	<b>Tlačidlo  (Zapnúť/vypnúť mikrofón) (modely Q9**B/Q8**B)</b> Stlačením tohto tlačidla zapnete alebo vypnete mikrofón.
<b>3</b>	<b>Tlačidlo  (Zdroj) (model Q7**B)</b> Stlačením tlačidla  (Zdroj) zmeníte vstupný zdroj.
<b>4</b>	<b>Displej</b> Zobrazuje stav a aktuálny režim výrobu. <b>D.IN → HDMI → Wi-Fi → BT</b>

- Keď zapojíte napájací kábel, tlačidlo napájania začne fungovať o 4 až 6 sekúnd.
- Po zapnutí začne jednotka vydávať zvuk až po približne 4 až 5 sekundách.
- Ak počujete zvuk z TV aj zo zariadenia Soundbar, prejdite do ponuky **Nastavenia** zvuku TV a zmeňte reproduktor TV na možnosť **Externý reproduktor**.

## Spodný panel zariadenia Soundbar

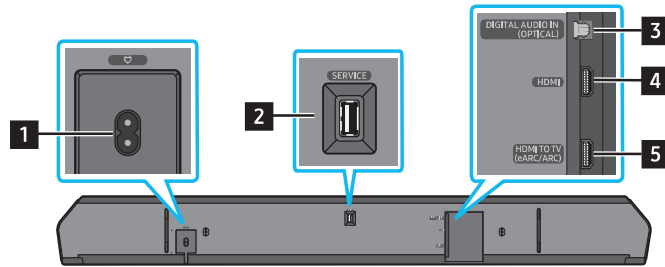

<b>1</b>	<b>POWER</b> Pripojte napájací kábel panela Soundbar. (Pozrite si stranu 14)
<b>2</b>	<b>SERVICE</b> Prípojenie ukladacieho zariadenia USB na aktualizáciu softvéru produktu.
<b>3</b>	<b>DIGITAL AUDIO IN (OPTICAL)</b> Prepojenie s digitálnym (optickým) výstupom externého zariadenia. (Pozrite si stranu 26)
<b>6</b>	<b>HDMI</b> Poskytuje vstup pre digitálny audiosignál a videosignál súčasne prostredníctvom kábla HDMI. Prepojenie s výstupom HDMI externého zariadenia. (Pozrite si stranu 25)
<b>7</b>	<b>HDMI TO TV (eARC/ARC)</b> Prepojenie s portom HDMI na televízore. (Pozrite si stranu 18)

- Pri odpájaní napájacieho kábla z elektrickej zásuvky držte kábel za zástrčku. Neťahajte za kábel.
- Nepripájajte túto jednotku ani iné súčasti do elektrickej zásuvky, kým nie sú všetky súčasti vzájomne prepojené.

# 03 POUŽITIE DIAĽKOVÉHO OVLÁDANIA ZARIADENIA SOUNDBAR





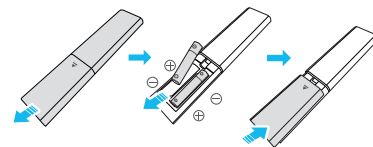

## Vloženie batérií pred použitím diaľkového ovládania (2 batérie AAA)

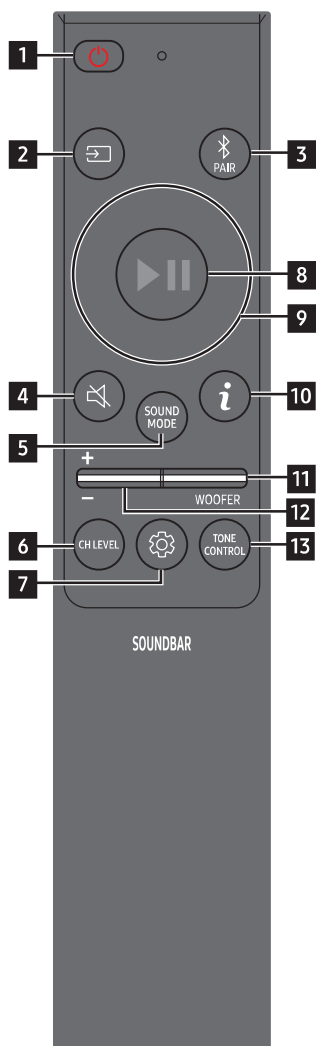
Posúvajte zadný kryt v smere šípky, kým ho úplne nezložíte. Vložte 2 batérie AAA (1,5 V) so správnym nasmerovaním príslušných pólov. Zasuňte kryt batérií späť na miesto.











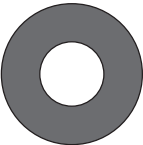

## Ako používať diaľkové ovládanie

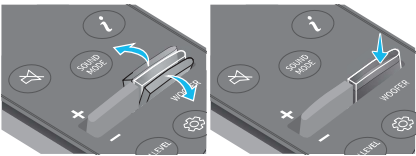

1	 <b>Napájanie</b>	Slúži na zapnutie a vypnutie zariadenia Soundbar. <ul style="list-style-type: none"> <li><b>Funkcia automatického vypnutia napájania</b> Jednotka sa automaticky vypne v nasledujúcich situáciách:                         <ul style="list-style-type: none"> <li>V režimoch <b>D.IN/HDMI/Wi-Fi/BT</b> v prípade, že zariadenie počas 18 minút neprijme žiaden zvukový signál.</li> </ul> </li> </ul>
2	 <b>Zdroj</b>	Stlačením tlačidla vyberte zdroj signálu pripojený k zariadeniu Soundbar.
3	 <b>Bluetooth PAIR</b>	Prepnutie zariadenia Soundbar do režimu párovania cez Bluetooth. Stlačte tlačidlo a pred pripojením nového zariadenia cez Bluetooth počkajte, kým sa zobrazí obrazovka „BT PAIRING“.
4	 <b>Stlmiť</b>	Stlačením tlačidla  ( <b>Stlmiť</b> ) stlmíte zvuk. Opätovným stlačením tlačidla zrušíte stlmenie zvuku.
5	 <b>SOUND MODE</b>	Stlačením tohto tlačidla môžete vybrať požadovaný režim zvuku, ako napr. <b>Surround, Game, Standard, Adaptive sound</b> . <ul style="list-style-type: none"> <li><b>Standard</b> Poskytuje výstup pôvodného zvuku.</li> <li><b>Surround</b> Vytvára širšie zvukové pole než štandardný režim.</li> <li><b>Game</b> Vytvára stereofónny zvuk, aby ste sa pri hraní mohli ponoriť do diania.</li> <li><b>Adaptive sound</b> Analyzuje obsah v reálnom čase a automaticky vytvára optimálne zvukové pole na základe charakteristiky obsahu.</li> </ul>
6	 <b>CH LEVEL</b>	Stlačením tlačidla môžete nastaviť hlasitosť každého reproduktora, napr. <b>Centre level, Side level, Wide level, Front Top level, Rear level, Rear top level</b> . <ul style="list-style-type: none"> <li>Na ovládanie hlasitosti zvuku jednotlivých reproduktorov vyberte v nastaveniach zvuku možnosť <b>Centre level, Side level, Wide level</b> alebo <b>Front Top level</b> a potom pomocou tlačidiel <b>Nahor/nadol</b> upravte hlasitosť v rozsahu -6 až +6.</li> <li>Ak sú pripojené priestorové reproduktory, zvolte možnosť <b>Rear level</b> alebo <b>Rear top level</b> a následne pomocou tlačidiel <b>Nahor/Nadol</b> upravte hlasitosť v rozsahu -6 až +6.</li> <li>Špecifikácie nastavenia <b>CH LEVEL</b> sa môžu líšiť v závislosti od príslušného modelu.</li> </ul>

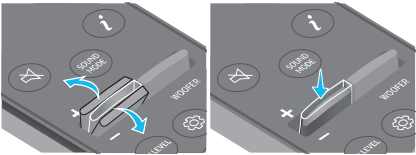

<p><b>7</b></p>	 <p>Ovládanie zvuku</p>	<p>Stlačením tohto tlačidla môžete nastaviť funkciu zvuku, ako napr. <b>Spacefit sound, AVA, Voice enhance mode, Night mode, Sync, Surround speaker mode, Virtual</b>. Požadovanú položku možno nastaviť stlačením tlačidiel <b>Nahor/Nadol</b>.</p> <ul style="list-style-type: none"> <li>Funkcie <b>Spacefit sound</b> a <b>AVA</b> nepodporuje model <b>Q7**B</b>.</li> <li>Vďaka režimu <b>Voice enhance mode</b> sa dá jednoduchšie počuť hovorený dialóg vo filmoch a televízore.</li> <li>Režim <b>Night mode</b> je optimalizovaný na sledovanie v noci – nastavenia sú upravené tak, aby hlasitosť bola nižšia, ale dialóg je stále zreteľný.</li> <li>Stlačte a podržte tlačidlo  (<b>Ovládanie zvuku</b>) na približne 5 sekúnd na úpravu zvuku pre každé frekvenčné pásmo. Na výber sú možnosti 150 Hz, 300 Hz, 600 Hz, 1,2 kHz, 2,5 kHz, 5 kHz a 10 kHz pomocou tlačidiel <b>Doľava/Doprava</b>, pričom každú z nich možno nastaviť v rozsahu –6 až +6 pomocou tlačidiel <b>Nahor/Nadol</b>. (Uistite sa, že režim Sound mode je nastavený na možnosť „<b>Standard</b>“.)</li> <li>Ak nie je zosynchronizovaný obraz a zvuk medzi televízorom a zariadením Soundbar, v ponuke Sound Control vyberte možnosť <b>Sync</b> a potom pomocou tlačidiel <b>Nahor/nadol</b> nastavte oneskorenie zvuku v rozsahu 0 až 300 milisekúnd.</li> <li>Režim <b>Sync</b> sa podporuje len pri niektorých funkciách.</li> <li>Dostupné nastavenia režimu <b>Surround speaker mode</b> podporuje iba model <b>Q9**B</b>.</li> <li>Funkciu <b>Virtual Speaker</b> je možné nastaviť ako <b>ON/OFF</b> pomocou tlačidiel <b>Nahor/Nadol</b>.</li> </ul>
<p><b>8</b></p>	 <p>Prehrať/pozastaviť</p>	<p>Stlačením tlačidla môžete spustiť alebo pozastaviť prehrávanie hudby.</p>
<p><b>9</b></p>	 <p>Nahor/Nadol/ Doľava/Doprava</p>	 <p>Stlačením vyznačených častí vyberiete smer <b>Nahor/Nadol/Doľava/Doprava</b>.</p> <p>Stlačením možností <b>Nahor/Nadol/Doľava/Doprava</b> na tomto tlačidle môžete vybrať alebo nastaviť funkcie.</p> <ul style="list-style-type: none"> <li><b>Preskočenie hudby</b> Stlačením tlačidla <b>Doprava</b> vyberiete nasledujúci hudobný súbor. Stlačením tlačidla <b>Doľava</b> vyberiete predchádzajúci hudobný súbor.</li> <li><b>ID SET</b> Túto možnosť použijete, keď nie je pripojený basový reproduktor alebo priestorové reproduktory, alebo ak je potrebné ich znova pripojiť. Keď je zariadenie vypnuté, stlačte a podržte tlačidlo <b>Nahor</b> na 5 sekúnd na vykonanie nastavenia <b>ID SET</b>. (Pozrite si stranu 16.)</li> </ul>
<p><b>10</b></p>	 <p>Informácie</p>	<p>Stlačením sa zobrazia informácie o aktívnej funkcii alebo dostupnom kodeku. V režime <b>BT</b> zobrazí pripojené zariadenie (ak je spárované) alebo „<b>BT ready</b>“ (keď je potrebné párovanie).</p>
<p><b>11</b></p>	 <p>WOOFER LEVEL</p>	 <p>Stlačením tlačidla nahor alebo nadol nastavíte hlasitosť woofera (basy).</p>
<p><b>12</b></p>	 <p>HLASITOSŤ</p>	 <p>Potlačením tlačidla nahor alebo nadol upravte hlasitosť.</p> <ul style="list-style-type: none"> <li><b>Stlmiť</b> Stlačením tlačidla <b>HLASITOSŤ</b> stlmiťe zvuk. Opätovným stlačením tlačidla zrušíte stlmenie zvuku.</li> </ul>
<p><b>13</b></p>	 <p>TONE CONTROL</p>	<p>Stlačením tohto tlačidla môžete upraviť nastavenia vysokých alebo hlbokých tónov. Požadovanú položku možno nastaviť stlačením tlačidiel <b>Nahor/nadol</b>. Táto funkcia je povolená v režime Sound mode okrem režimu <b>Standard</b>.</p> <ul style="list-style-type: none"> <li>Na ovládanie hlasitosti zvuku vysokých alebo hlbokých tónov vyberte v nastaveniach zvuku možnosť <b>TREBLE</b> alebo <b>BASS</b> a následne pomocou tlačidiel <b>Nahor/Nadol</b> upravte hlasitosť v rozsahu –6 až +6.</li> <li>Po zmene úrovne basov sa zodpovedajúcim spôsobom upraví aj úroveň woofera.</li> </ul>

## Aktívny zosilňovač hlasu (AVA)

- Analyzuje vonkajší hluk v reálnom čase počas prehrávania zariadenia Soundbar, aby zvuk s hlasom bolo vždy zreteľne počuť.
- Počas analýzy sa neukladajú žiadne údaje.
- Túto funkciu nepodporuje model Q7\*\*B.

## Používanie skrytých tlačidiel (tlačidlá s viac ako jednou funkciou)

Skryté tlačidlo		Referenčná strana
Tlačidlo na diaľkovom ovládaní	Funkcia	
WOOFER (Nahor)	Diaľkové ovládanie televízora zap./vyp. (pohotovostný režim)	strana 13
Nahor	ID SET	strana 16
 (Ovládanie zvuku)	7-pásmový ekvalizér	strana 10

## Špecifikácie výstupu pre rôzne režimy zvukových efektov

<HW-Q930B / HW-Q935B>

Efekt	Vstup	Výstup
		So subwooferom a priestorovým reproduktorom
Standard	2.0 k.	2.1 k.
	5.1 k.	5.1 k. / 7.1 k. (DTS)
	7.1 k.	7.1 k.
	Dolby Atmos®, DTS:X	7.1.4 k.
Surround	2.0 k.	9.1.4 k.
	5.1 k.	9.1.4 k.
	7.1 k.	9.1.4 k.
	Dolby Atmos®, DTS:X	9.1.4 k.
Game	2.0 k.	9.1.4 k.
	5.1 k.	9.1.4 k.
	7.1 k.	9.1.4 k.
	Dolby Atmos®, DTS:X	9.1.4 k.
Adaptive sound	2.0 k.	9.1.4 k.
	5.1 k.	9.1.4 k.
	7.1 k.	9.1.4 k.
	Dolby Atmos®, DTS:X	9.1.4 k.

<HW-Q800B / HW-Q810B>

Efekt	Vstup	Výstup	
		Len s basovým reproduktorom	So subwooferom a priestorovým reproduktorom
Standard	2.0 k.	2.1 k.	2,1 k.
	5.1 k.	5.1 k.	5.1 k. / 7.1 k. (DTS)
	7.1 k.	5.1 k.	7,1 k.
	Dolby Atmos®, DTS:X	5.1.2 k.	7.1.4 k.
Surround	2.0 k.	5.1.2 k.	7.1.4 k.
	5.1 k.	5.1.2 k.	7.1.4 k.
	7.1 k.	5.1.2 k.	7.1.4 k.
	Dolby Atmos®, DTS:X	5.1.2 k.	7.1.4 k.
Game	2.0 k.	5.1.2 k.	7.1.4 k.
	5.1 k.	5.1.2 k.	7.1.4 k.
	7.1 k.	5.1.2 k.	7.1.4 k.
	Dolby Atmos®, DTS:X	5.1.2 k.	7.1.4 k.
Adaptive sound	2.0 k.	5.1.2 k.	7.1.4 k.
	5.1 k.	5.1.2 k.	7.1.4 k.
	7.1 k.	5.1.2 k.	7.1.4 k.
	Dolby Atmos®, DTS:X	5.1.2 k.	7.1.4 k.

<HW-Q700B / HW-Q710B>

Efekt	Vstup	Výstup	
		Len s basovým reproduktorom	So subwooferom a priestorovým reproduktorom
Standard	2.0 k.	2.1 k.	2.1 k.
	5.1 k.	3.1 k.	5.1 k.
	Dolby Atmos®, DTS:X	3.1.2 k.	5.1.4 k.
Surround	2.0 k.	3.1.2 k.	5.1.4 k.
	5.1 k.	3.1.2 k.	5.1.4 k.
	Dolby Atmos®, DTS:X	3.1.2 k.	5.1.4 k.
Game	2.0 k.	3.1.2 k.	5.1.4 k.
	5.1 k.	3.1.2 k.	5.1.4 k.
	Dolby Atmos®, DTS:X	3.1.2 k.	5.1.4 k.
Adaptive sound	2.0 k.	3.1.2 k.	5.1.4 k.
	5.1 k.	3.1.2 k.	5.1.4 k.
	Dolby Atmos®, DTS:X	3.1.2 k.	5.1.4 k.

Keď sa používa režim **Standard**, priestorové reproduktory nebudú vydávať zvuk pre 2-kanálový výstup. Ak chcete zapnúť zvuk pre priestorové reproduktory, zmeňte režim efektov na **Surround**.

# Nastavenie hlasitosti zariadenia Soundbar pomocou diaľkového ovládača televízora







Hlasitosť zariadenia Soundbar môžete nastaviť pomocou diaľkového ovládania televízora.

- Túto funkciu je možné používať iba s infračerveným diaľkovým ovládačom. Diaľkové ovládania Bluetooth (diaľkové ovládania, ktoré vyžadujú párovanie) nie sú podporované.
- Ak chcete používať túto funkciu, nastavte reproduktor televízora na možnosť **Externý reproduktor**.
- Výrobcovia, ktorí podporujú túto funkciu:  
Samsung, VIZIO, LG, Sony, Sharp, PHILIPS, PANASONIC, TOSHIBA, Hisense, RCA

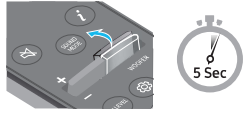
1. Vypnite zariadenie Soundbar.

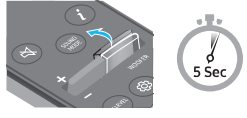
Stlačte nahor a na 5 sekúnd podržte tlačidlo **WOOFER**.

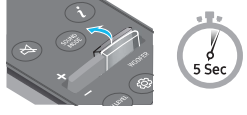
Vždy, keď potlačíte tlačidlo **WOOFER** nahor a podržíte ho na 5 sekúnd, režim sa prepne v tomto poradí: „**OFF-TV REMOTE**“ (predvolený režim), „**SAMSUNG-TV REMOTE**“, „**ALL TV REMOTE**“.

Tlačidlo na diaľkovom ovládaní	Displej	Stav
	(Predvolený režim)  <b>OFF-TV REMOTE</b>	Vypnúť diaľkové ovládanie televízora.
	 <b>SAMSUNG-TV REMOTE</b>	Zapnúť infračervené diaľkové ovládanie televízora Samsung TV.
	 <b>ALL-TV REMOTE</b>	Zapnúť infračervené diaľkové ovládanie televízora od iného výrobcu.

# 04 PRIPOJENIE ZARIADENIA SOUNDBAR

## Pripojenie k elektrickej sieti a zariadeniam

Zapojte subwoofer, priestorové reproduktory a panel Soundbar do elektrickej zásuvky pomocou napájacieho kábla v nasledovnom poradí:

- Ďalšie informácie týkajúce sa požadovaných parametrov napájania a spotreby energie nájdete na štítku upevnenom na produkte. (Štítok: Zadná strana hlavnej jednotky panela Soundbar)

1. Pripojte napájací kábel k basovému reproduktoru.

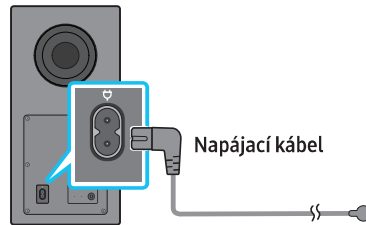

Zadná strana basového reproduktora

2. Pripojte napájací kábel k ľavému a pravému priestorovému reproduktoru. (voliteľné)

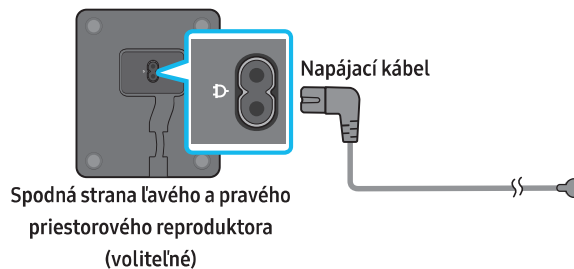

3. Pripojte napájací kábel k panelu Soundbar.

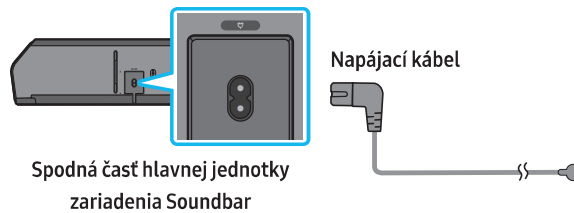

4. Pripojte napájací kábel k panelu Soundbar, subwooferu a priestorovým reproduktorom. Subwoofer a priestorové reproduktory sa automaticky pripoja po zapnutí panela Soundbar.

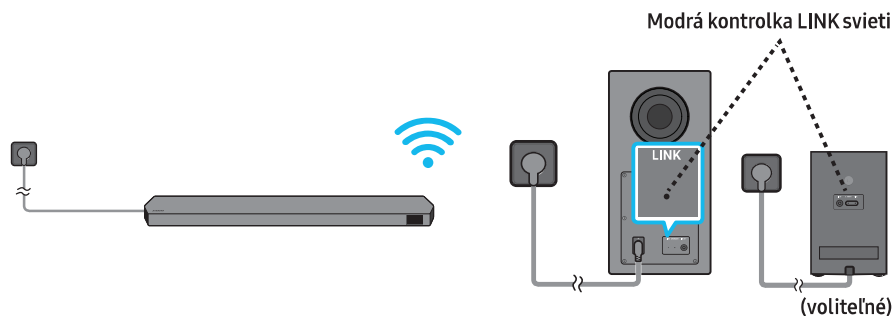

### POZNÁMKA

- Pripojte napájanie subwoofera a priestorových reproduktorov pred pripojením k panelu Soundbar. Subwoofer a priestorové reproduktory sa automaticky pripoja pri zapnutí panela Soundbar.
- Ak odpojíte a opäť zapojíte napájací kábel v čase, keď je produkt zapnutý, zariadenie Soundbar sa automaticky zapne.
- Systém priestorového reproduktora je podporovaný iba príslušnými modelmi.

## Odporúčané rozmiestnenie reproduktorov

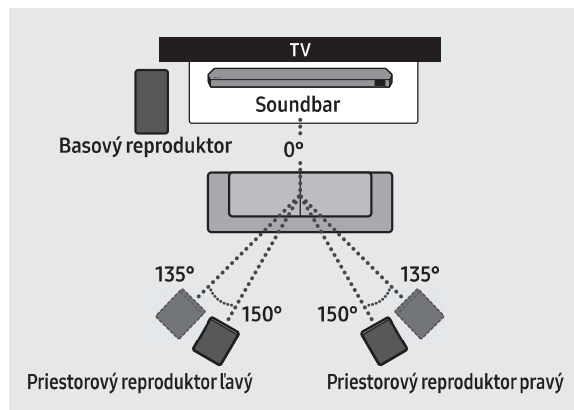

### ⚠ POZOR

- V bezdrôtovom subwooferi a priestorových reproduktoroch sú vstavané prijímacie antény bezdrôtového signálu. Tieto zariadenia chráňte pred vodou a vlhkosťou.
- Na dosiahnutie optimálneho zvukového zážitku sa uistite, že v blízkosti bezdrôtového subwoofera a priestorových reproduktorov sa nenachádzajú žiadne prekážky.

### Režim Surround speaker (iba HW-Q930B, HW-Q935B)

Optimálny priestorový zvuk je možné dosiahnuť v závislosti od pozície zadného reproduktora. Umiestnenie reproduktorov znázorňuje obrázok nižšie. Ak chcete aktivovať tento režim, vyberte režim Surround Speaker pomocou diaľkového ovládača zariadenia Soundbar.

(🔊 (Ovládanie zvuku) → Surround speaker → ▲ (Nahor)/▼ (Nadol) → Front/Rear)

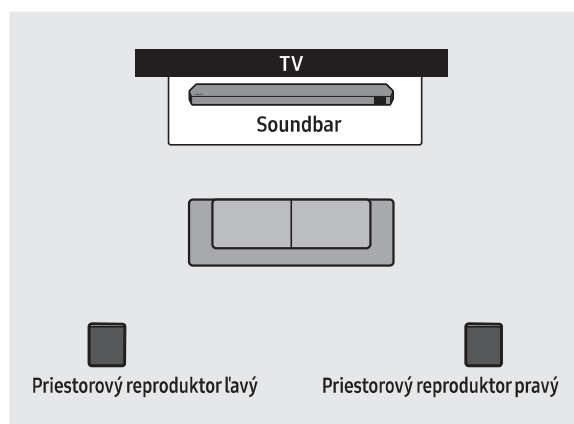

Umiestnenie vzadu

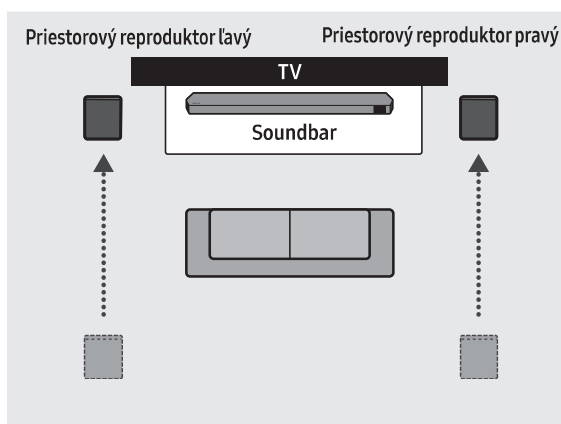

Umiestnenie vpredu

### POZNÁMKA

- Tento režim je k dispozícii iba s modelmi zariadenia Soundbar, ktorých súčasťou je konkrétny priestorový reproduktor.
- V režime Front speaker umiestnite predné reproduktory tak, aby boli otočené k vám.
- Predvolene je zapnutý režim Rear Speaker.

## Manuálne pripojenie subwoofera alebo priestorových reproduktorov

Pred manuálnym pripojením podľa nižšie uvedeného postupu:

- Skontrolujte, či sú napájacie káble pre panel Soundbar a subwoofer alebo priestorové reproduktory riadne pripojené.
- skontrolujte, či je zariadenie Soundbar vypnuté.

1. Vypnite hlavnú jednotku zariadenia Soundbar.
2. Stlačte a podržte tlačidlo **ID SET** na zadnej strane subwoofera a priestorových reproduktorov aspoň na 5 sekúnd.
  - Červený indikátor na zadnej strane jednotlivých reproduktorov zhasne a začne blikať modrý indikátor.

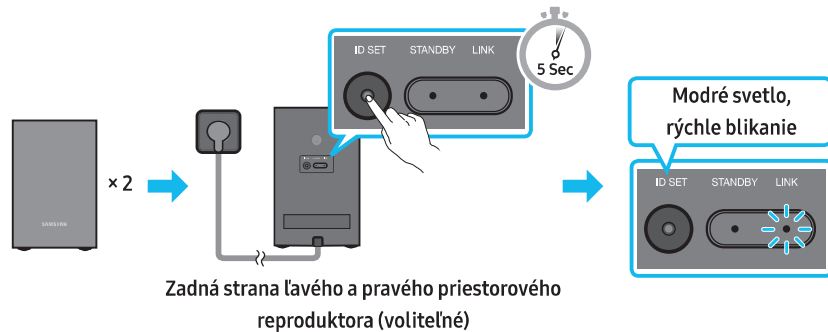
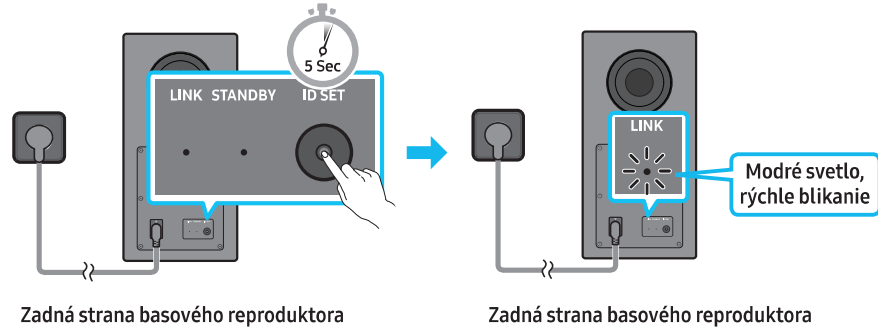

3. Stlačte tlačidlo **Nahor** na diaľkovom ovládači na 5 sekúnd.
  - Na displeji zariadenia Soundbar sa na chvíľu zobrazí hlásenie **ID SET** a potom zmizne.
  - Keď sa nastavenie **ID SET** dokončí, Soundbar sa automaticky zapne.

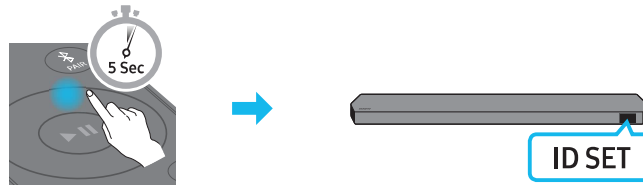



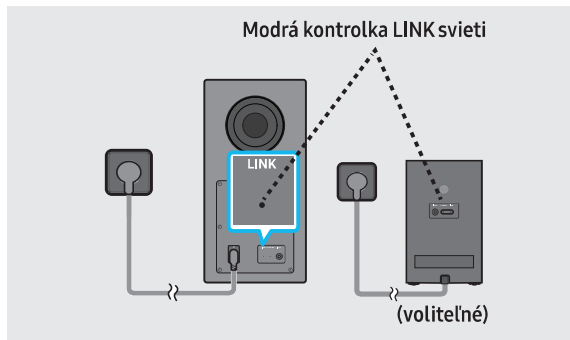





4. Skontrolujte, či kontrolka LED s označením **LINK** svieti namodro (pripojené).

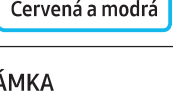
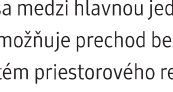
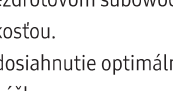

Po nadviazaní prepojenia medzi panelom Soundbar a bezdrôtovým subwooferom a priestorovými reproduktormi kontrolka LINK prestane blikať a zostane svietiť namodro.

## Kontrolka LED svieti na zadnej strane subwoofera a priestorových reproduktorov

LED	Stav	Popis	Riešenie
<p><b>Basový reproduktor</b></p>  <p><b>Modrá</b></p> <p><b>Priestorové reproduktory (iba pre príslušné modely)</b></p>  <p><b>Modrá</b></p>	Zapnutý	Úspešne pripojené (bežná prevádzka)	-
<p><b>Basový reproduktor</b></p>  <p><b>Modrá</b></p> <p><b>Priestorové reproduktory (iba pre príslušné modely)</b></p>  <p><b>Modrá</b></p>	Blikanie	Obnovovanie pripojenia	Skontrolujte, či je napájací kábel riadne pripojený k hlavnej jednotke zariadenia Soundbar alebo počkajte asi 5 minút. Ak kontrolka stále bliká, skúste subwoofer a priestorové reproduktory pripojiť manuálne. Pozrite si stranu 16.
<p><b>Basový reproduktor</b></p>  <p><b>Červená</b></p> <p><b>Priestorové reproduktory (iba pre príslušné modely)</b></p>  <p><b>Červená</b></p>	Zapnutý	Úsporný režim (s vypnutou hlavnou jednotkou zariadenia Soundbar)	Skontrolujte, či je napájací kábel riadne pripojený k hlavnej jednotke zariadenia Soundbar.
<p><b>Basový reproduktor</b></p>  <p><b>Červená a modrá</b></p> <p><b>Priestorové reproduktory (iba pre príslušné modely)</b></p>  <p><b>Červená a modrá</b></p>	Zapnutý	Pripojenie zlyhalo	Pripojte sa znovu. Pozrite si pokyny na manuálne pripojenie na strane 16.
<p><b>Basový reproduktor</b></p>  <p><b>Červená a modrá</b></p> <p><b>Priestorové reproduktory (iba pre príslušné modely)</b></p>  <p><b>Červená a modrá</b></p>	Blikanie	Porucha	Vyhľadajte kontaktné údaje servisného strediska spoločnosti Samsung v tomto návode.

### POZNÁMKA

- Ak sa hlavná jednotka vypne, bezdrôtový subwoofer prejde do pohotovostného režimu a indikátor STANDBY režimu na zadnej strane subwoofera najskôr niekoľkokrát zabliká namodro a potom zostane svietiť načerveno.
- Ak sa v blízkosti zariadenia Soundbar používa iné zariadenie, ktoré využíva rovnakú frekvenciu, môže dochádzať k rušeniu a vypadávaní zvuku.
- Maximálna vzdialenosť na prenos bezdrôtového signálu hlavnej jednotky je približne 10 m, môže sa však líšiť v závislosti od prevádzkového prostredia. Ak sa medzi hlavnou jednotkou a bezdrôtovým subwooferom nachádza železobetónová alebo kovová stena, systém nemusí fungovať, pretože kov znemožňuje prechod bezdrôtového signálu.
- Systém priestorového reproduktora je podporovaný iba príslušnými modelmi.

### ⚠ POZOR

- V bezdrôtovom subwooferi a priestorových reproduktoroch sú vstavané prijímacie antény bezdrôtového signálu. Zariadenie chráňte pred vodou a vlhkosťou.
- Na dosiahnutie optimálneho zvukového zážitku sa uistite, že v blízkosti bezdrôtového subwoofera a priestorových reproduktorov sa nenachádzajú žiadne prekážky.



# 05 PRIPOJENIE K TELEVÍZORU

## Pripojenie k televízoru, ktorý podporuje funkciu HDMI ARC (spätný zvukový kanál)

### ⚠ POZOR

- Keď sú zároveň pripojené kábel HDMI aj optický kábel, signál HDMI sa prijíma prednostne.
- Ak chcete zariadenie Soundbar prepojiť s televízorom prostredníctvom kábla HDMI, zapojte ho do portov s označením ARC. V opačnom prípade sa zvuk z televízora nemusí prehrávať.
- Odporúča sa **High Speed HDMI Cable with Ethernet**.

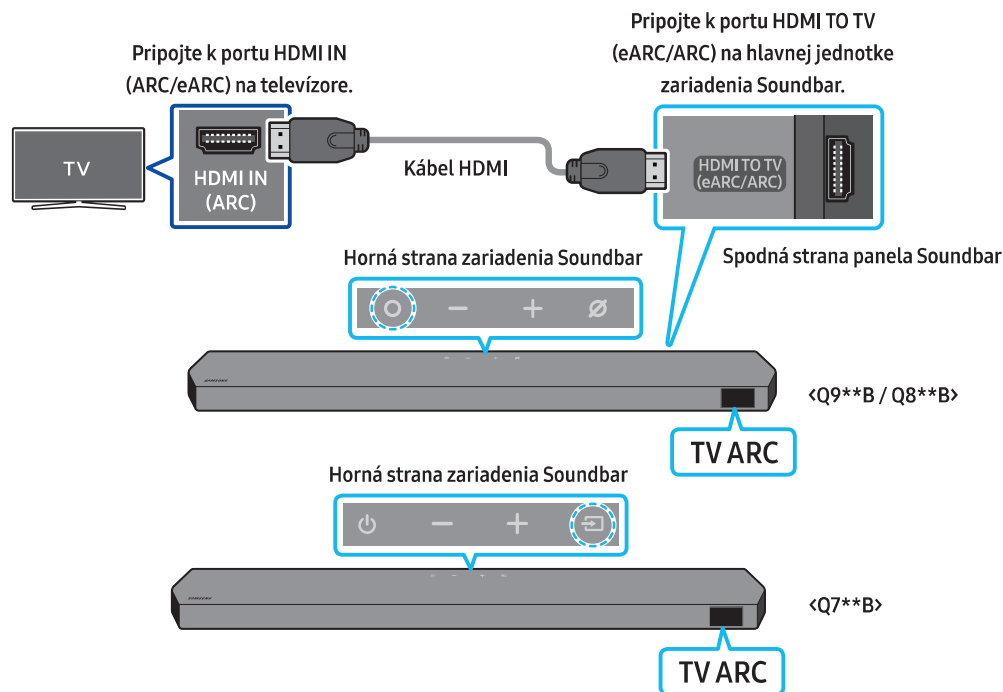

1. Keď sú zariadenie Soundbar a televízor vypnuté, pripojte kábel HDMI tak, ako je znázornené na obrázku.
2. Zapnite zariadenie Soundbar a televízor.
3. Na displeji hlavnej jednotky zariadenia Soundbar sa zobrazí položka „TV ARC“ a bude sa prehrávať zvuk z televízora.
  - Ak sa neprehráva zvukový výstup z televízora, stlačením tlačidla **○ (Multifunkčné)/↔ (Zdroj)** na hornej strane zariadenia Soundbar alebo tlačidla **↔ (Zdroj)** na diaľkovom ovládači vyberiete režim „D.IN“. Na obrazovke sa postupne zobrazia hlásenia „D.IN“ a „TV ARC“ a zvuk televízora sa zapne.
  - Pri pripájaní TV s podporou funkcie eARC sa na displeji zobrazí hlásenie „eARC“ a ozve sa zvuk.
  - Ak sa chcete pripojiť pomocou funkcie eARC, funkcia eARC musí byť zapnutá v ponuke televízora. Podrobnosti o nastavení nájdete v návode na používanie TV.  
(napr. televízor Samsung: Domov (🏠) → Menu → Nastavenia (⚙) → Všetky nastavenia (⚙) → Zvuk → Expert Settings → HDMI-eARC Mode (Auto))
  - Ak sa na displeji hlavnej jednotky zariadenia Soundbar nezobrazí položka „TV ARC“, skontrolujte, či je kábel HDMI pripojený ku správnejmu portu.
  - Ak chcete zmeniť hlasitosť zariadenia Soundbar, použite tlačidlá ovládania hlasitosti na diaľkovom ovládaní televízora.

### POZNÁMKA



- Ak k zariadeniu Soundbar pripojíte prostredníctvom kábla HDMI televízor, ktorý podporuje kanál HDMI ARC (spätný zvukový kanál), získate možnosť prenášať údaje digitálneho videa a zvuku bez toho, aby bolo potrebné pripájať ďalší optický kábel.
- Ak je to možné, odporúčame použiť netienený kábel HDMI. Ak použijete tienový kábel HDMI, použite taký, ktorého priemer je menší ako 14 mm.
- Táto funkcia nie je k dispozícii, ak kábel HDMI nepodporuje kanál ARC.
- Ak je zvuk vysielania kódovaný vo formáte Dolby Digital a parameter „Formát digitálneho zvukového výstupu“ na vašom televízore je nastavený na formát PCM, odporúčame zmeniť nastavenie na formát Dolby Digital. Keď nastavenie televízora zmeníte, zvýši sa kvalita zvuku. (V ponuke televízora môžu byť na označenie formátov Dolby Digital a PCM v závislosti od výrobcu použité iné výrazy.)
- Protokoly ARC/eARC podporujú technológiu Dolby Atmos.
- Uistite sa, že obsah podporuje technológiu Dolby Atmos®.

## Pripojenie pomocou optického kábla

### Kontrolný zoznam pred pripojením

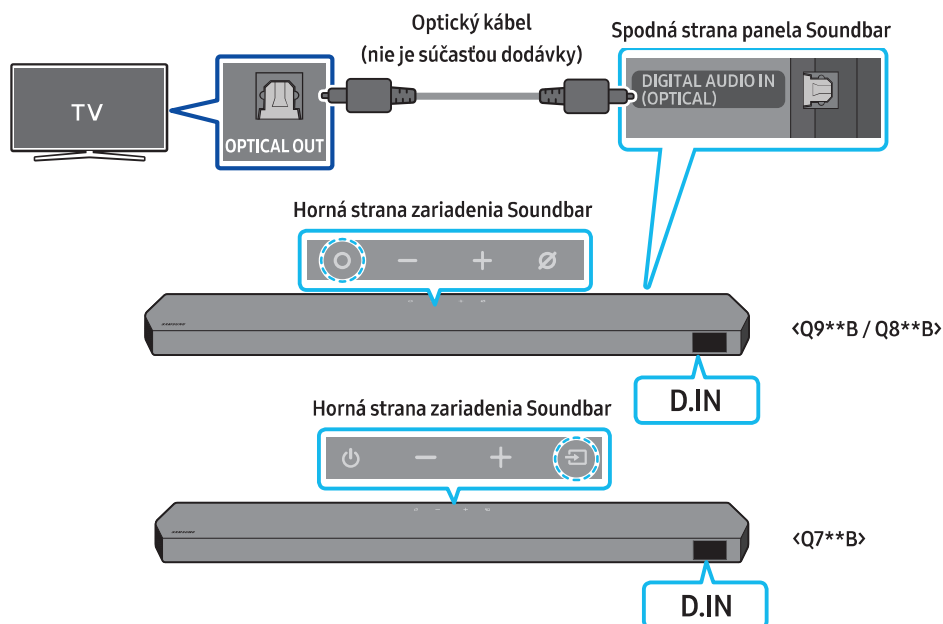
- Keď sú zároveň pripojené kábel HDMI aj optický kábel, signál HDMI sa prijíma prednostne.
- Ak sa rozhodnete použiť optický kábel a na portoch sú umiestnené krytky, nezabudnite ich odstrániť.



1. Keď sú televízor a zariadenie Soundbar vypnuté, optickým káblom (nie je súčasťou dodávky) prepojte port **DIGITAL AUDIO IN (OPTICAL)** na zariadení Soundbar s portom výstupu OPTICAL na televízore tak, ako je znázornené na obrázku.
2. Zapnite zariadenie Soundbar a televízor.
3. Stlačením tlačidla **○ (Multifunkčné) /  (Zdroj)** na hornej strane zariadenia Soundbar alebo tlačidla ** (Zdroj)** na diaľkovom ovládači vyberte režim „D.IN“.
4. Zvuk z televízora sa prehráva zo zariadenia Soundbar.

## Pripojenie cez Bluetooth

Keď je prostredníctvom rozhrania Bluetooth pripojený televízor Samsung TV, budete môcť počúvať zvuk stereo bez zbytočných starostí so zapájaním káblov.

- Súčasne možno pripojiť iba jeden televízor Samsung TV.
- Je možné pripojiť televízor Samsung TV, ktorý podporuje rozhranie Bluetooth. Skontrolujte technické údaje televízora.

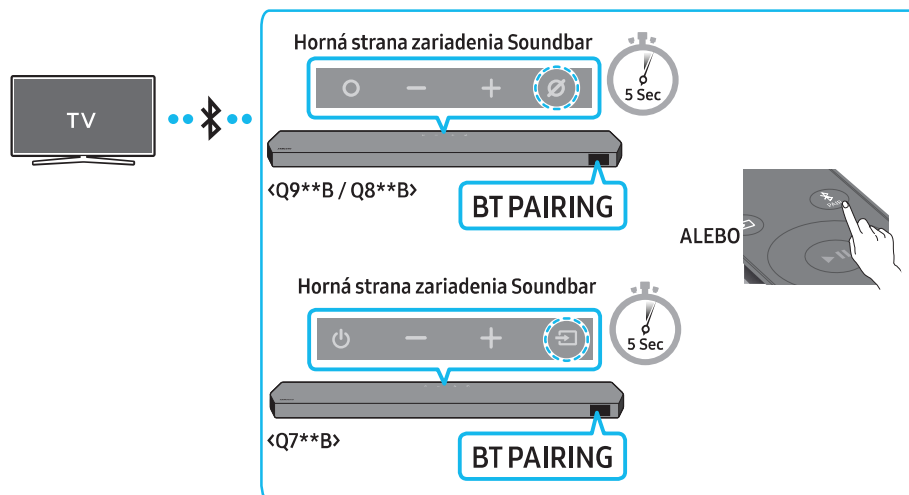

### Prvotné pripojenie

1. Stlačením tlačidla **PAIR** na diaľkovom ovládači zariadenia Soundbar prejdite do režimu „BT PAIRING“.  
(ALEBO)  
a. Stlačte tlačidlo **○ (Multifunkčné) / ↵ (Zdroj)** na hornom paneli a potom vyberte možnosť „BT“. Po niekoľkých sekundách sa nápis „BT“ automaticky zmení na „BT PAIRING“ alebo, ak je prítomný záznam pripojenia, na „BT READY“.  
b. Keď sa zobrazí hlásenie „BT READY“, stlačte a podržte tlačidlo **⊗ (Zapnúť/vypnúť mikrofón) / ↵ (Zdroj)** na hornom paneli zariadenia Soundbar dlhšie ako 5 sekúnd, kým sa zobrazí hlásenie „BT PAIRING“.
2. Na televízore Samsung TV vyberte režim rozhrania Bluetooth.  
(e.g. Domov (🏠) → Menu → Nastavenia (⚙️) → Všetky nastavenia (⚙️) → Zvuk → Výstup zvuku → Zoznam reproduktorov Bluetooth → Soundbar Q\*\*\*B (Bluetooth))
3. Zo zoznamu na obrazovke televízora vyberte možnosť „Soundbar Q\*\*\*B“.  
Dostupné zariadenie Soundbar je na televízore v zozname zariadení Bluetooth označené nápisom „Potrebné párovanie“ alebo „Spárované“. Ak chcete prepojiť televízor Samsung TV so zariadením Soundbar, vyberte hlásenie a nadviažte pripojenie.
  - Keď je televízor Samsung pripojený, na prednom displeji zariadenia Soundbar sa zobrazuje nápis [Názov TV] → „BT“.
4. Zo zariadenia Soundbar by ste teraz mali počuť zvuk z televízora Samsung TV.
  - Po prvom pripojení zariadenia Soundbar k televízoru Samsung TV už môžete na opätovné pripojenie používať režim „BT READY“.

### Ak pripojenie zariadenia zlyhá

- Ak sa v zozname reproduktorov v televízore Samsung už nachádza zariadenie Soundbar (napr. **Soundbar Q\*\*\*B**), odstráňte ho.
- Potom zopakujte kroky 1 až 3.

### Odpojenie zariadenia Soundbar od televízora Samsung TV

Stlačením tlačidla **○ (Multifunkčné) / ↵ (Zdroj)** na hornej strane zariadenia Soundbar alebo tlačidla **↵ (Zdroj)** na diaľkovom ovládači vyberte iný režim ako režim „BT“.

- Odpojenie chvíľu trvá, pretože televízor Samsung TV musí najprv prijať odpoveď od zariadenia Soundbar. (Čas potrebný na odpojenie sa môže v závislosti od modelu televízora Samsung TV líšiť.)

## Aký je rozdiel medzi režimami BT READY a BT PAIRING?

- **BT READY:** V tomto režime môžete opätovne pripojiť akýkoľvek televízor Samsung TV alebo mobilné zariadenie, ktoré už bolo pripojené predtým.
- **BT PAIRING:** V tomto režime môžete k zariadeniu Soundbar pripojiť nové zariadenie.  
(Na diaľkovom ovládači zariadenia Soundbar stlačte tlačidlo **PAIR** alebo stlačte a podržte tlačidlo **⊗ (Zapnúť/vypnúť mikrofón)**/**↔ (Zdroj)** na hornej strane zariadenia Soundbar aspoň 5 sekúnd, kým zariadenie Soundbar neprejde do režimu „BT“.)

## Poznámky k pripojeniu cez rozhranie Bluetooth

- Nové zariadenie, ktoré chcete pripojiť cez komunikačné rozhranie Bluetooth, umiestnite vo vzdialenosti najviac 1 meter.
- Ak sa pri pripájaní zariadenia Bluetooth požaduje kód PIN, zadajte kód 0000 (štyri nuly).
- Zariadenie Soundbar sa automaticky vypne po 18 minútach v režime Pripravené.
- Zariadenie Soundbar nemusí vyhľadávať alebo uskutočňovať pripojenie cez rozhranie Bluetooth správne v nasledujúcich prípadoch:
  - Okolo zariadenia Soundbar je prítomné silné elektrické pole.
  - So zariadením Soundbar sú súčasne spárované aspoň dve zariadenia Bluetooth.
  - Zariadenie Bluetooth je vypnuté, nie je na mieste alebo má poruchu.
- Elektronické zariadenia môžu spôsobovať rádiové rušenie. V blízkosti hlavnej jednotky zariadenia Soundbar sa nesmú nachádzať zariadenia, ktoré vytvárajú elektromagnetické vlny – napríklad mikrovlnné rúry, zariadenia bezdrôtovej siete LAN atď.

## Pripojenie cez Wi-Fi

### Kontrolný zoznam pred pripojením

- Pripojenie Wi-Fi je k dispozícii len na televízore Samsung.
- Skontrolujte, či **bezdrôtový smerovač (Wi-Fi)** je zapnutý a **TV je pripojený k smerovaču**.
- TV a Soundbar musia byť pripojené k rovnakej bezdrôtovej sieti (Wi-Fi).
- Ak bezdrôtový smerovač (Wi-Fi) používa kanál DFS, nebudete môcť vytvoriť pripojenie Wi-Fi medzi TV a zariadením Soundbar. Podrobnosti vám poskytne poskytovateľ internetového pripojenia.
- Keďže ponuky sa môžu líšiť v závislosti od roku výroby, pozrite si návod k TV.
- Ak chcete pripojiť TV k panelu Soundbar cez Wi-Fi, najskôr pripojte Soundbar k bezdrôtovému smerovaču. Podrobnosti o vytvorení pripojenia Wi-Fi nájdete na strane 29.

1. Podrobné informácie o pripojení zariadenia Soundbar cez Wi-Fi nájdete na strane 29, „**Spôsob 2. Pripojenie cez Wi-Fi (bezdrôtová sieť)**“.

2. Zmeňte zdroj vstupu TV pomocou ponuky Zvuk na Soundbar.

- **Televízory Samsung uvedené na trh v roku 2017 alebo neskôr**

Domov (🏠) → Menu → Nastavenia (⚙️) → Všetky nastavenia (⚙️) → Zvuk → Výstup zvuku → Soundbar Q\*\*\*B (Wi-Fi)

### POZNÁMKA

Pripojenie Wi-Fi Dolby Atmos je k dispozícii v niektorých televízoroch Samsung a niektorých modeloch zariadenia Soundbar.

## Používanie funkcie Q-Symphony

Pri aktívnej funkcii Q-Symphony sa zariadenie Soundbar zosynchronizuje s televízorom Samsung a vďaka prehrávaniu zvuku cez tieto dve zariadenia je možné dosiahnuť efekt priestorového zvuku. Po pripojení zariadenia Soundbar sa v ponuke **Výstup zvuku** televízora zobrazí položka „**TV+Soundbar**“. Potom vyberte príslušnú ponuku.

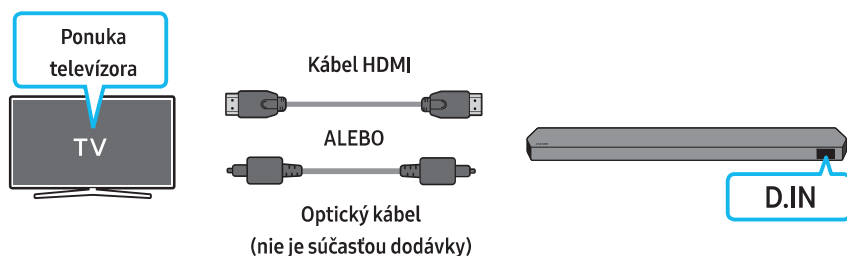

- Príklad ponuky televízora: **TV + [AV] názov série zariadenia Soundbar (HDMI)**

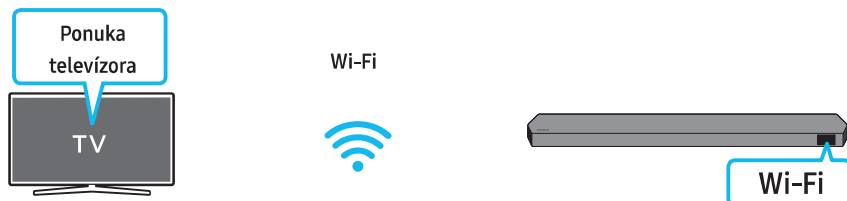

- Príklad ponuky televízora: **TV + [AV] Soundbar – názov série (Wi-Fi)**

### POZNÁMKA

- Funkčnosť závisí od kodeku podporovaného televízorom.
- Táto funkcia je podporovaná, len ak je pripojený kábel HDMI alebo optický kábel (nie je súčasťou dodávky) alebo v prípade pripojenia k Wi-Fi.
- Zobrazená správa sa môže líšiť v závislosti od modelu televízora.
- Uistite sa, že televízor aj zariadenie Soundbar sú pripojené k rovnakému bezdrôtovému smerovaču/frekvencii.
- Táto funkcia je k dispozícii v niektorých televízoroch Samsung TV a niektorých modeloch zariadenia Soundbar.

# Používanie funkcie Spacefit

Poskytuje optimalizovanú kvalitu zvuku analyzovaním priestorov počúvania.

## Spôsob 1. Pripojenie cez zariadenie Soundbar



Ak chcete povoliť túto funkciu, zapnite režim Spacefit sound pomocou diaľkového ovládača zariadenia Soundbar.

( (Sound Control) → „Spacefit sound Off“ → ▲ ( Nahor) → „Spacefit sound On“)

- Táto funkcia je k dispozícii vo všetkých režimoch zvuku.

## Spôsob 2. Pripojenie cez televízor

Ak chcete povoliť túto funkciu, zapnite režim Prispôsobivý zvuk+ v ponuke televízora Samsung.

(Domov () → Menu → Nastavenia () → Všetky nastavenia () → General → Nastavenia inteligentného režimu → Prispôsobivý zvuk+)

- Ak povolíte režim **Prispôsobivý zvuk+** v televízore, režim zvuku v zariadení Soundbar sa automaticky zmení na **Prispôsobivý zvuk+**.

### **POZNÁMKA**

- Táto funkcia funguje len po pripojení zariadenia Soundbar k niektorým televízorom Samsung.
- Modely **Q7\*\*B** podporujú iba spôsob „Pripojenie cez televízor“.

# 06 PRIPOJENIE K EXTERNÉMU ZARIADENIU

## Spôsob 1. Pripojenie pomocou kábla HDMI (umožňuje dekódovanie a prehrávanie obsahu použitím technológie Dolby Atmos/DTS:X)

### Kontrolný zoznam pred pripojením

- Ak možnosti zvukového výstupu umožňujú nastavenie sekundárneho zvuku, uistite sa, že je vypnutý.
- Uistite sa, že obsah podporuje technológiu Dolby Atmos®/DTS:X.

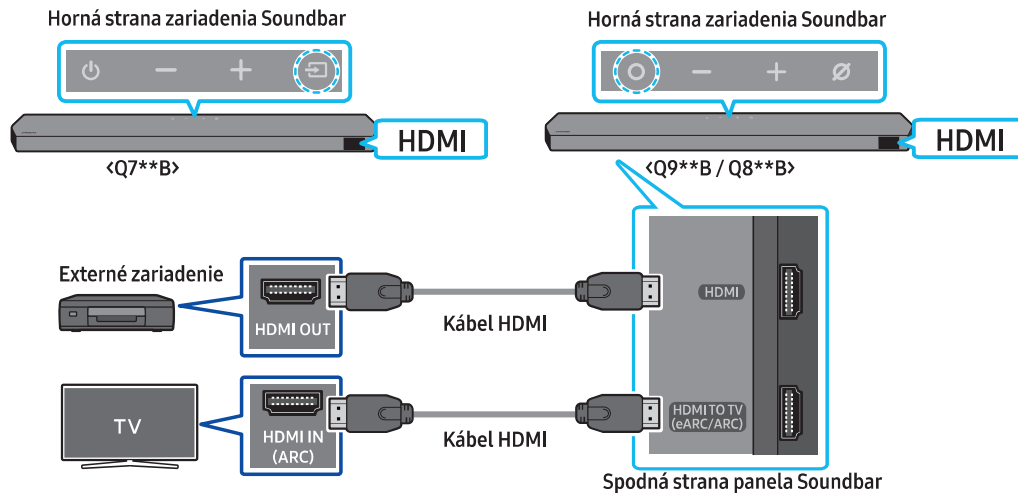

1. Pomocou kábla HDMI prepojte port HDMI OUT na externom zariadení a port **HDMI** na spodnej časti panela Soundbar.
2. Pomocou kábla HDMI prepojte port HDMI IN na TV a port **HDMI TO TV (eARC/ARC)** na spodnej časti panela Soundbar.
3. Zapnite Soundbar, TV a externé zariadenie.
4. Stlačením tlačidla **○ (Multifunkčné) / ↗ (Zdroj)** v hornej časti zariadenia Soundbar alebo tlačidla **↗ (Zdroj)** na diaľkovom ovládači vyberte režim „HDMI“.
5. Na paneli Soundbar sa zobrazí informácia, že je aktivovaný režim **HDMI**, cez Soundbar sa začne prehrávať zvuk.

### POZNÁMKA

- **Keď používate technológiu Dolby Atmos®/DTS:X:** Ak je vstupným zdrojom Dolby Atmos®/DTS:X, prečítajte si časť „Špecifikácie výstupu pre rôzne režimy zvukových efektov“ na strane 11.
- Po aktivácii technológie Dolby Atmos® sa na prednom displeji zobrazí hlásenie „DOLBY ATMOS“.
- Keď je DTS:X aktivované, na prednom displeji sa zobrazuje „DTS:X“.
- **Konfigurácia technológie Dolby Atmos®/DTS:X na prehrávači diskov Blu-Ray alebo inom zariadení**  
Otvorte možnosti zvukového výstupu v ponuke nastavení prehrávača diskov Blu-Ray alebo iného zariadenia a uistite sa, že pre dátový tok je vybratá možnosť „Žiadne kódovanie“. Napríklad pre prehrávač diskov Blu-Ray značky Samsung prejdite do Ponuka Domov → Zvuk → Digitálny výstup a následne vyberte možnosť Bitstream (nespracovaný).

### Podporovaná špecifikácia signálu UHD (3840 x 2160p)

Frekvencia snímok (sn./s)	Farebná hĺbka	RGB 4:4:4	YCbCr 4:4:4	YCbCr 4:2:2	YCbCr 4:2:0
< 60	8 bitov	0	0	0	0
	10 bitov	-	-	0	0
	12 bitov	-	-	0	0
120	8 bitov	-	-	-	-
	10 bitov	-	-	-	-

- Podporovaná špecifikácia sa môže líšiť v závislosti od pripojeného externého zariadenia alebo podmienok používania.



## Spôsob 2. Pripojenie pomocou optického kábla

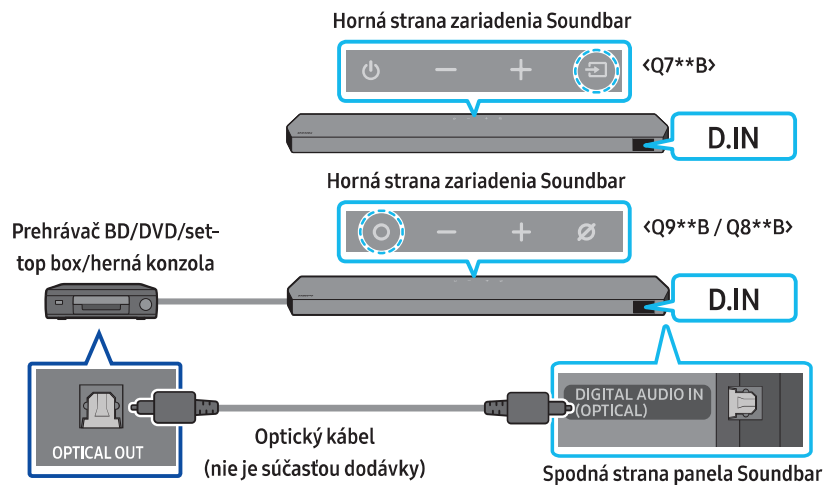

1. Pomocou optického kábla (nie je súčasťou dodávky) pripojte port **DIGITAL AUDIO IN (OPTICAL)** na hlavnej jednotke zariadenia Soundbar a port **OPTICAL OUT** na externom zariadení.
2. Zapnite zariadenie Soundbar a externé zariadenie.
3. Ak chcete vybrať režim „**D.IN**“, stlačte tlačidlo **○ (Multifunkčné)**/**➔ (Zdroj)** v hornej časti zariadenia Soundbar alebo tlačidlo **➔ (Zdroj)** na diaľkovom ovládači.
4. Zariadenie Soundbar bude prehrávať zvuk z externého zariadenia.

# 07 PRIPOJENIE K MOBILNÉMU ZARIADENIU

## Spôsob 1. Pripojenie cez rozhranie Bluetooth

Keď je prostredníctvom rozhrania Bluetooth pripojené mobilné zariadenie, budete môcť počúvať zvuk stereo bez zbytočných starostí so zapájaním káblov.

- Ak pripojíte spárované zariadenie s rozhraním Bluetooth k vypnutému zariadeniu Soundbar, zariadenie Soundbar sa automaticky zapne.

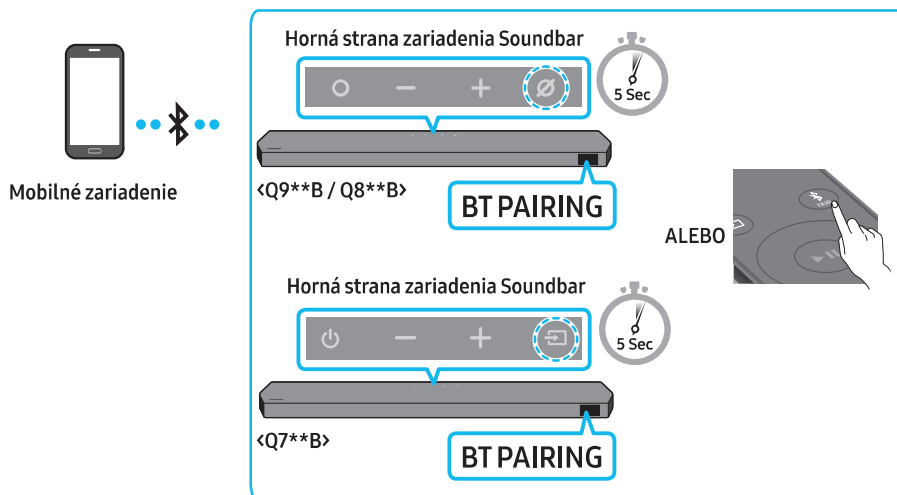

### Prvotné pripojenie

- Pri pripájaní nového zariadenia cez rozhranie Bluetooth umiestnite toto zariadenie vo vzdialenosti najviac 1 meter od zariadenia Soundbar.

1. Stlačením tlačidla **PAIR** na diaľkovom ovládači zariadenia Soundbar prejdete do režimu **BT PAIRING**.

(ALEBO) a. Stlačte tlačidlo **O** (Multifunkčné) / **Zdroj** na hornom paneli a potom vyberte možnosť „BT“.

Po niekoľkých sekundách sa nápis „BT“ automaticky zmení na „BT PAIRING“ alebo, ak je prítomný záznam pripojenia, na „BT READY“.

b. Keď sa zobrazí hlásenie „BT READY“, stlačte a podržte tlačidlo **Ø** (Zapnúť/vypnúť mikrofón) / **Zdroj** na hornom paneli zariadenia Soundbar dlhšie ako 5 sekúnd, kým sa zobrazí hlásenie „BT PAIRING“.

2. V zariadení vyberte zo zobrazeného zoznamu položku „Soundbar Q\*\*\*B“.

- Keď je zariadenie Soundbar pripojené k mobilnému zariadeniu, na prednom displeji sa zobrazuje nápis [Názov mobilného zariadenia] → „BT“.

3. Prehrajte hudobné súbory zo zariadenia pripojeného cez rozhranie Bluetooth prostredníctvom zariadenia Soundbar.

- Po prvom pripojení zariadenia Soundbar k mobilnému zariadeniu už môžete na opätovné pripojenie používať režim „BT READY“.

### Ak pripojenie zariadenia zlyhá

- Ak sa v zozname reproduktorov v mobilnom zariadení už nachádza zariadenie Soundbar (napr. „Soundbar Q\*\*\*B“), odstráňte ho.
- Zopakujte kroky 1 a 2.

### Aký je rozdiel medzi režimami BT READY a BT PAIRING?

- **BT READY:** V tomto režime môžete opätovne pripojiť akýkoľvek televízor Samsung TV alebo mobilné zariadenie, ktoré už bolo pripojené predtým.
- **BT PAIRING:** V tomto režime môžete k zariadeniu Soundbar pripojiť nové zariadenie.

((Na diaľkovom ovládači zariadenia Soundbar stlačte tlačidlo **PAIR** alebo stlačte a podržte tlačidlo **Ø** (Zapnúť/vypnúť mikrofón) / **Zdroj** na hornej strane zariadenia Soundbar aspoň 5 sekúnd, kým zariadenie Soundbar neprejde do režimu „BT“.)

## Poznámky k pripojeniu cez rozhranie Bluetooth



- Nové zariadenie, ktoré chcete pripojiť cez komunikačné rozhranie Bluetooth, umiestnite vo vzdialenosti najviac 1 meter.
- Ak sa pri pripájaní zariadenia Bluetooth požaduje kód PIN, zadajte kód 0000 (štyri nuly).
- Zariadenie Soundbar sa automaticky vypne po 18 minútach v režime Pripravené.
- Zariadenie Soundbar nemusí vyhľadávať alebo uskutočňovať pripojenie cez rozhranie Bluetooth správne v nasledujúcich prípadoch:
  - Okolo zariadenia Soundbar je prítomné silné elektrické pole.
  - So zariadením Soundbar sú súčasne spárované aspoň dve zariadenia Bluetooth.
  - Zariadenie Bluetooth je vypnuté, nie je na mieste alebo má poruchu.
- Elektronické zariadenia môžu spôsobovať rádiové rušenie. V blízkosti hlavnej jednotky zariadenia Soundbar sa nesmú nachádzať zariadenia, ktoré vytvárajú elektromagnetické vlny – napríklad mikrovlnné rúry, zariadenia bezdrôtovej siete LAN atď.
- Soundbar podporuje dáta SBC (44,1 kHz, 48 kHz).
- Pripájajte sa iba k zariadeniu Bluetooth, ktoré podporuje funkciu A2DP (AV).
- Soundbar sa nedá pripojiť k zariadeniu Bluetooth, ktoré podporuje iba funkciu HF (Hands Free).
- Keď pripájate Soundbar k zariadeniu Bluetooth, umiestnite ich čo najbližšie k sebe.
- Čím sú zariadenia Soundbar a Bluetooth ďalej od seba, tým nižšia bude kvalita zvuku. Keď sú zariadenia mimo účinného dosahu, môže sa spojenie Bluetooth prerušiť.
- V oblastiach so slabým príjmom nemusí pripojenie Bluetooth fungovať podľa očakávania.
- Na zariadení Bluetooth môže dôjsť k šumu alebo poruchám za nasledujúcich podmienok:
  - Pri kontakte tela s prijímačom/vysielačom signálu na zariadení Bluetooth alebo zariadení Soundbar
  - V rohoch alebo v blízkosti prekážok, ako je napríklad stena alebo priečka, kde môže dochádzať k zmenám elektrického poľa.
  - Pri vystavení rádiovému rušeniu inými produktmi, ktoré fungujú v rovnakých frekvenčných rozsahoch, ako sú napríklad lekárske zariadenia, mikrovlnné rúry a bezdrôtové zariadenia LAN.
  - Aj prekážky, ako sú dvere a steny, môžu mať vplyv na kvalitu zvuku, aj keď sú zariadenia v účinnom dosahu.
- Počas používania možnosti Bluetooth nie je možné zariadenie Soundbar spárovať s inými zariadeniami Bluetooth.
- Toto bezdrôtové zariadenie môže počas prevádzky spôsobovať elektrické rušenie.

## Odpojenie zariadenia Bluetooth od zariadenia Soundbar

Zariadenie Bluetooth je možné odpojiť od zariadenia Soundbar. Pokyny nájdete v návode na používanie zariadenia Bluetooth.

- Soundbar sa odpojí.
- Keď je Soundbar odpojený od zariadenia Bluetooth, na prednom displeji zariadenia Soundbar sa zobrazuje nápis „BT DISCONNECTED“.

## Odpojenie zariadenia Soundbar od zariadenia Bluetooth

Stlačením tlačidla  (Multifunkčné) /  (Zdroj) v hornej časti zariadenia Soundbar alebo tlačidla  (Zdroj) na diaľkovom ovládači prepnete na iný režim ako „BT“.

- Odpojenie chvíľu trvá, pretože zariadenie Bluetooth musí najprv prijať odpoveď od zariadenia Soundbar. (Čas potrebný na odpojenie sa môže líšiť v závislosti od zariadenia Bluetooth.)
- Keď je Soundbar odpojený od zariadenia Bluetooth, na prednom displeji zariadenia Soundbar sa zobrazuje nápis „BT DISCONNECTED“.

## Spôsob 2. Pripojenie cez Wi-Fi (bezdrôtovú sieť)

Ak chcete pripojiť zariadenie Soundbar k mobilnému zariadeniu prostredníctvom bezdrôtovej siete (Wi-Fi), vyžaduje sa aplikácia **SmartThings**.

### Prvotné pripojenie

1. Na mobilnom zariadení (smartfóne alebo tablete) nainštalujte a spustíte aplikáciu **SmartThings**.
2. V aplikácii pridajte zariadenie Soundbar podľa pokynov na obrazovke.
  - Na niektorých zariadeniach sa kontextové okno (druhá snímka nižšie) nemusí zobraziť. Ak sa kontextové okno nezobrazí, stlačte ikonu „+“ na obrazovke **Home**. Zariadenie Soundbar sa pridá do aplikácie.
  - Obrázok nižšie sa môže líšiť v závislosti od verzie aplikácie.

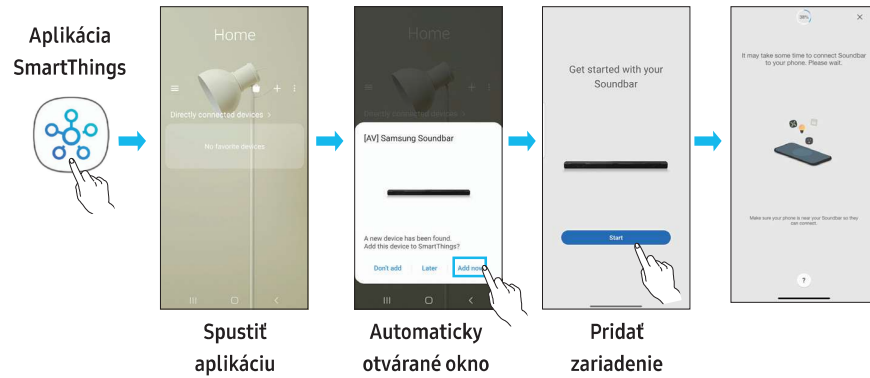

## Používanie funkcie Tap Sound

Keď na zariadenie Soundbar ťuknete mobilným zariadením, obsah z mobilného zariadenia sa prehrá prostredníctvom zariadenia Soundbar.

- V závislosti od mobilného zariadenia táto funkcia nemusí byť podporovaná.
- Táto funkcia je kompatibilná len s mobilnými zariadeniami Samsung so systémom Android 8.1 alebo novším.

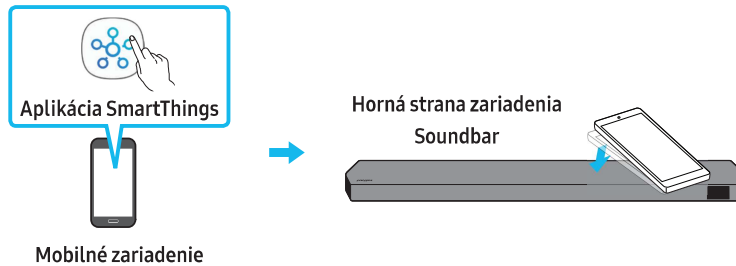

1. Zapnite funkciu **Tap Sound** na mobilnom zariadení.
  - Podrobnosti o postupe zapnutia tejto funkcie nájdete v časti „**Nastavenie funkcie Tap Sound**“ nižšie.
2. Ťuknite mobilným zariadením na zariadenie Soundbar. V zobrazenom okne so správou vyberte položku „**Start now**“.  
Vytvorí sa pripojenie medzi mobilným zariadením a zariadením Soundbar prostredníctvom rozhrania Bluetooth.
3. Prehrajte obsah z mobilného zariadenia prostredníctvom zariadenia Soundbar.
  - Táto funkcia pripojí mobilné zariadenie k zariadeniu Soundbar prostredníctvom rozhrania Bluetooth na základe detekcie vibrácií, ktoré vzniknú, keď sa mobilné zariadenie dotkne zariadenia Soundbar.
  - Dajte pozor, aby ste mobilným zariadením netukli na ostrý roh zariadenia Soundbar. Zariadenie Soundbar alebo mobilné zariadenie by sa mohlo poškriabať alebo poškodiť.
  - Odporúča sa, aby mobilné zariadenie bolo vložené v obale. Zľahka ťuknite na širokú plochu v hornej časti zariadenia Soundbar, pričom nepoužívajte nadmernú silu.
  - Aby ste mohli používať túto funkciu, aktualizujte aplikáciu **SmartThings** na najnovšiu verziu.  
V závislosti od verzie aplikácie nemusí byť táto funkcia podporovaná.

### Nastavenie funkcie Tap Sound

Pomocou aplikácie **SmartThings** zapnite funkciu **Tap View, Tap Sound**.

1. Na mobilnom zariadení spustíte aplikáciu **SmartThings**.
2. Vyberte položky (☰ → ⚙) na obrazovke aplikácie **SmartThings** zobrazenej na mobilnom zariadení.
3. Nastavte položku „**Tap View, Tap Sound**“ na možnosť Zapnuté, aby táto funkcia fungovala, keď sa k zariadeniu Soundbar priblíži mobilné zariadenie.  
Funkcia je zapnutá.

### **POZNÁMKA**

- Keď je mobilné zariadenie v režime úspory energie, funkcia **Tap Sound** nefunguje.
- Funkcia **Tap Sound** nemusí fungovať, ak sa v blízkosti zariadenia Soundbar nachádzajú zariadenia spôsobujúce rádiové rušenie, napríklad elektrické zariadenia. Zabezpečte, aby sa zariadenia, ktoré môžu spôsobovať rádiové rušenie, nachádzali v dostatočnej vzdialenosti od zariadenia Soundbar.

## 08 PRIPOJENIE CEZ APPLE AIRPLAY 2

- Táto funkcia nemusí byť v niektorých krajinách k dispozícii.
- Toto zariadenie Samsung Soundbar podporuje technológiu AirPlay 2 a vyžaduje systém iOS 11.4 alebo novší.

Vďaka technológii AirPlay 2 môžete streamovať hudbu, podcasty a ďalší zvukový obsah zo zariadení Apple do zariadenia Samsung Soundbar.

- Uistite sa, že zariadenie Soundbar je zapnuté a pripojené k rovnakej sieti Wi-Fi ako zariadenie Apple.
- V aplikácii s podporou technológie AirPlay alebo v centre ovládania v zariadení iPhone, iPad alebo Mac vyberte položku .
- V zozname zariadení, ktoré sú dostupné na prehrávanie aktuálneho zvuku, vyberte zariadenie Soundbar.

# 09 MONTÁŽ NÁSTENNÉHO DRŽIAKA

## Upozornenia k montáži

- Na upevnenie používajte iba zvislé steny.
- Nemontujte ho na miestach s vysokou teplotou alebo vlhkosťou.
- Skontrolujte, či je stena dosť pevná na udržanie hmotnosti výrobku. Ak nie, stenu spevnite alebo vyberte iné miesto na montáž.
- Zakúpte a použite upevňovacie skrutky alebo ukotvenia vhodné pre daný typ steny (sadrokartón, kov, drevo atď.). Ak je to možné, upevnite podporné skrutky do podpornej konštrukcie steny.
- Zakúpte si skrutky na montáž na stenu podľa typu a hrúbky steny, na ktorú chcete zariadenie Soundbar upevniť.
  - Priemer: M5
  - Dĺžka: Odporúča sa aspoň 35 milimetrov.
- Pripojte káble od externých zariadení k jednotke ešte pred samotnou montážou zariadenia Soundbar na stenu.
- Zariadenie pred montážou vypnite a odpojte. V opačnom prípade hrozí zásah elektrickým prúdom.

## Súčasti nástennej montáže

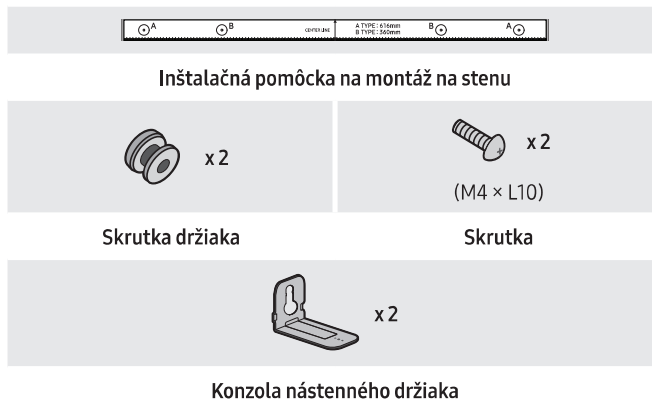

1. Na povrch steny sa umiestni **inštalčná pomôcka na montáž na stenu**.
  - **Inštalčná pomôcka na montáž na stenu** musí byť umiestnená vodorovne.
  - Ak je televízor pripravený na stene, Soundbar nainštalujte najmenej 5 cm pod televízor.

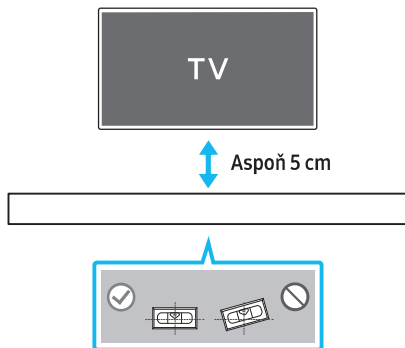

2. Zarovnajte **stredovú čiaru inštalčnej pomôcky na montáž na stenu** so stredom televízora (ak Soundbar upevňujete pod televízor) a potom upevnite **inštalčnú pomôcku na montáž na stenu** k stene pomocou pásky.
  - Ak zariadenie neinštalujete pod TV, umiestnite **stredovú čiaru** do stredu inštalčnej plochy.

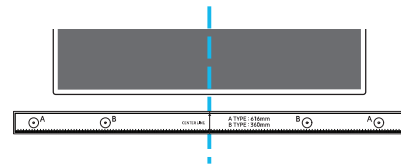

3. Zatlačte hrot pera alebo zastrúhaný hrot ceruzky cez stred obrázkov s označením **TYP A** na oboch koncoch inštalčnej pomôcky, čím označíte otvory na montážne skrutky. Potom demontujte **inštalčnú pomôcku na montáž na stenu**.

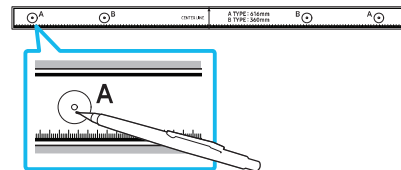

4. Pomocou vrtáka vhodnej veľkosti vyvrtajte do steny otvor v mieste každej značky.
  - Ak značky nezodpovedajú polohám výstupkov, pred vložení montážnych skrutiek vložte do otvorov vhodné kotvy alebo hmoždinky. Ak používate kotvy alebo hmoždinky, uistite sa, že vyvrtané otvory sú dostatočne veľké pre dané kotvy alebo hmoždinky.
5. Zatlačte skrutku (nie je súčasťou dodávky) cez **skrutku držiaka** a potom pevne zaskrutkujte každú skrutku do otvoru montážnej skrutky.

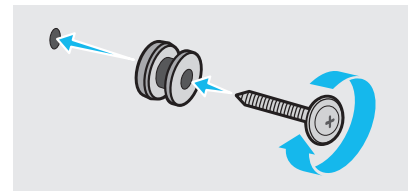

6. Namontujte **2 držiaky konzoly na stenu** so správnou orientáciou na spodnú stranu zariadenia Soundbar pomocou **2 skrutiek**.

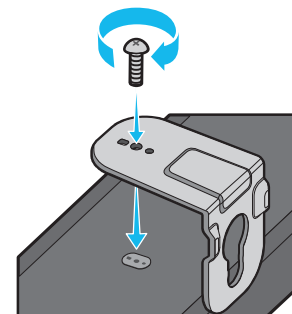

- Pri montáži sa uistite, že diely **držiakov konzoly na stenu** určené na zavesenie sú umiestnené za zadnou stranou zariadenia Soundbar.

**Zadná strana zariadenia Soundbar**



**Pravý koniec zariadenia Soundbar**

7. Soundbar s pripevnenými **držiakmi konzoly na stenu** nainštalujte tak, že **držiačky konzoly na stenu** zaveste na **skrutky držiaka** na stene.

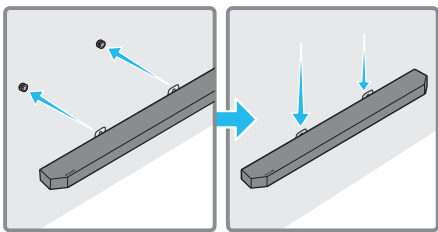

8. Posuňte Soundbar nadol podľa zázornenia nižšie tak, aby **držiačky konzoly na stenu** pevne spočívali na **skrutkách držiaka**.
- Zasuňte **skrutky držiaka** do širokej (spodnej) časti **držiakov konzoly na stenu** a potom spustíte **držiačky konzoly na stenu** nadol tak, aby **držiačky konzoly na stenu** pevne spočívali na **skrutkách držiaka**.

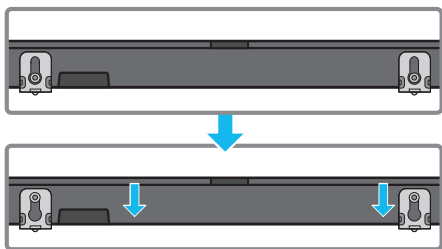

## Montáž priestorových reproduktorov na stenu (iba pre príslušné modely)

Priestorové reproduktory je možné namontovať na stenu pomocou nástenných držiakov, ktoré je možné zakúpiť zvlášť. Nástenné držiaky nepredáva spoločnosť Samsung Electronics.

### Poznámky pre montáž priestorových reproduktorov na stenu

- Konzoly umožňujúce upevnenie priestorového reproduktora na stenu musia mať nosnosť vyššiu ako 8,0 kg.
- Veľkosť otvoru: Závitová vložka 1/4 - 20 UNC (M6)
  - Štandardná skrutka:  $\varnothing$  6,35 mm, stúpanie 1,27 mm
  - Dĺžka: 18 mm
  - Množstvo: Ľavý 1 ks / pravý 1 ks

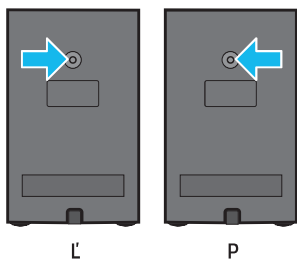

- Pred montážou nástenných držiakov sa uistite, že stena je dostatočne silná. Ak stena nie je dostatočne pevná, pred montážou konzol na upevnenie na stenu a reproduktorov zabezpečte jej spevnenie.
- Spoločnosť Samsung nezodpovedá za akékoľvek poškodenie výrobku v dôsledku nevhodnej montáže produktu.
- Dajte pozor, aby ste reproduktory nenamontovali otočené nabok alebo prevrátené.

# 10 INŠTALÁCIA ZARIADENIA SOUNDBAR PRED TELEVÍZOROM

## Súčasť



Gumená päťka

Pri inštalácii pripevnite **gumené päťky** na spodnú stranu zariadenia Soundbar a umiestnite ho na svoje miesto nad stojanom televízora. Dbajte na to, aby ste **gumené nožičky** pripojili tak, aby ich nebolo spod okraja stojana TV vidno. Pozrite si obrázok zobrazený nižšie.

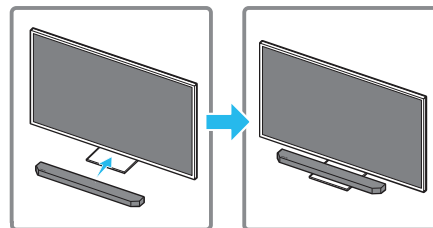
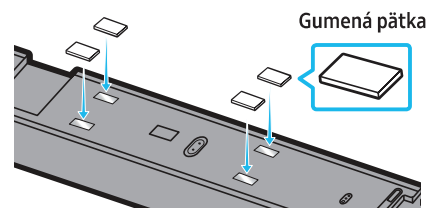

Zariadenie Soundbar umiestnite na stojan televízora.

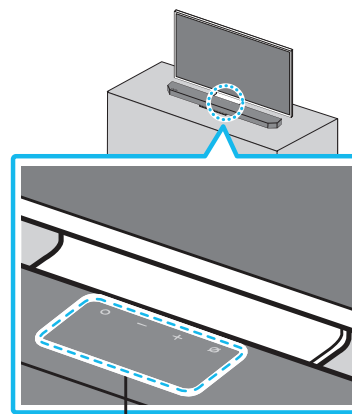

Mikrofóny (iba pre príslušné modely)



Podľa znázornenia na obrázku zarovnajzte stred zariadenia Soundbar so stredom televízora a zariadenie Soundbar opatrne umiestnite na stojan televízora.

Teraz umiestnite mikrofóny (iba pre príslušné modely) na prednú stranu stojana, aby nerušili rozpoznávanie hlasu.

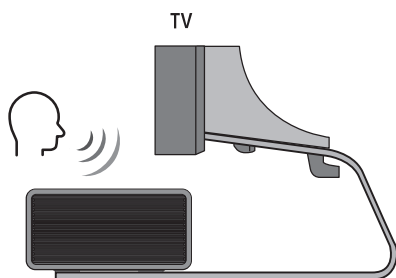

Pravý koniec zariadenia Soundbar

#### POZNÁMKA

- Dbajte na to, aby bolo zariadenie Soundbar umiestnené na rovnom a pevnom povrchu.
- Nedostatočná vzdialenosť od televízora môže spôsobiť akustické problémy a problémy s rozpoznávaním hlasu.
- Obrázok vyššie sa líši v závislosti od príslušného modelu.
- Túto funkciu nepodporuje model **Q7\*\*B**.

## 11 AKTUALIZÁCIA SOFTVÉRU

### Automatická aktualizácia

Keď je zariadenie Soundbar pripojené k internetu, aktualizácie softvéru prebiehajú automaticky aj v čase, keď je zariadenie Soundbar vypnuté.

- Ak chcete využiť funkciu Automatická aktualizácia, je potrebné pripojiť zariadenie Soundbar k internetu.  
Pripojenie zariadenia Soundbar k sieti Wi-Fi sa ukončí, ak sa odpojí napájací kábel alebo sa preruší dodávka elektrickej energie. Ak sa preruší dodávka elektrickej energie, po jej obnovení alebo po opätovnom pripojení napájacieho kábla zapnite zariadenie Soundbar a opäť ho pripojte k internetu.

### Aktualizácia prostredníctvom jednotky USB

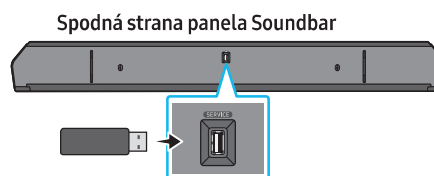

Spoločnosť Samsung môže v budúcnosti poskytnúť aktualizácie k firmvéru systému zariadenia Soundbar.

Keď bude aktualizácia k dispozícii, zariadenie Soundbar môžete aktualizovať zapojením jednotky USB, ktorá obsahuje aktualizáciu firmvéru, do portu **SERVICE** na zariadení Soundbar.

1. Prejdite na webovú lokalitu spoločnosti Samsung ([www.samsung.com](http://www.samsung.com)) → vyhľadajte názov modelu v ponuke podpory pre zákazníkov.
  - Ďalšie informácie o aktualizácii nájdete v Sprievodcovi aktualizáciami.
2. Prevezmite súbor s aktualizáciou (typ USB).
3. Rozbaľte súbor a vytvorte priečinok s názvom súboru.
4. Vytvorený priečinok uložte na USB a potom ho pripojte k zariadeniu Soundbar.
5. Zapnite zariadenie Soundbar. Potom sa výrobok do 3 minút aktualizuje a zobrazí sa hlásenie „**UPDATE**“.
  - Počas aktualizácie zariadenie nevyvíňajte ani nevyberajte USB.
  - Ak sa na displeji nezobrazí hlásenie „**UPDATE**“, odpojte napájací kábel od zariadenia Soundbar a potom ho znova pripojte.
  - Keď je nainštalovaná najnovšia verzia, nevykoná sa žiadna aktualizácia.
  - V závislosti od typu USB nemusí byť aktualizácia podporovaná.

## Inicializácia

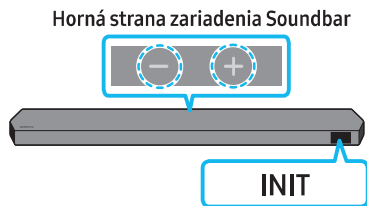

Keď je zariadenie Soundbar zapnuté, stlačte naraz tlačidlá **— + (Hlasitosť)** na zariadení a podržte ich aspoň 5 sekúnd. Na displeji sa zobrazí nápis „INIT“ a Soundbar sa inicializuje.

### ⚠ POZOR

- Všetky nastavenia zariadenia Soundbar sa inicializujú (resetujú). Tento krok preto vykonávajte len vtedy, keď sa vyžaduje inicializácia.

## 12 RIEŠENIE PROBLÉMOV

Skôr ako sa obrátite na technickú podporu, skontrolujte nasledujúce skutočnosti.

### Soundbar sa nezapne.

- Skontrolujte, či je napájací kábel zariadenia Soundbar správne zapojený do elektrickej zásuvky.

### Soundbar funguje chybné.

- Vytiahnite napájací kábel a zapojte ho znova.
- Vypnite a zapnite napájanie externého zariadenia a skúste to znova.
- Ak nie je k dispozícii žiaden signál, po istom čase sa zariadenie Soundbar vypne. Zapnite zariadenie Soundbar (Pozrite si stranu 9.)

### Diaľkový ovládač nefunguje

- Namierte diaľkový ovládač priamo na Soundbar.
- Vymeňte batérie.

### Indikátor zariadenia Soundbar svieti načerveno.

- Mikrofón je vypnutý. Zapnite mikrofón. (Pozrite si stranu 7.)

### Zvuk sa neprehráva zo zariadenia Soundbar.

- Zvuk zo zariadenia Soundbar je príliš tichý alebo stlmený. Upravte hlasitosť.
- Ak je pripojené externé zariadenie (set-top box, zariadenie Bluetooth, mobilné zariadenie atď.), upravte jeho hlasitosť.
- V ponuke zvukového výstupu televízora vyberte položku Soundbar. (Televízory Samsung TV: Domov (🏠) → Menu → Nastavenia (⚙) → Všetky nastavenia (⚙) → Zvuk → Výstup zvuku → Select Soundbar)
- Káblové pripojenie k zariadeniu Soundbar nesmie byť uvoľnené. Odpojte kábel a znova ho pripojte.
- Napájací kábel úplne vytiahnite, znova ho zapojte a zapnite napájanie.
- Inicializujte výrobok a skúste to znova. (Pozrite si stranu 35.)

### Zvuk sa neprehráva zo subwoofera alebo zadných reproduktorov.

- Skontrolujte, či kontrolka na zadnej strane subwoofera a priestorových reproduktorov svieti namodro. Ak indikátor bliká namodro alebo svieti načerveno, znova pripojte Soundbar, subwoofer a priestorové reproduktory. (Pozrite si stranu 16.)
- Problém môže nastať, ak je medzi zariadením Soundbar a basovým reproduktorom nejaká prekážka. Premiestnite zariadenia do oblasti mimo prekážok.
- Aj iné zariadenia vysielajúce vysokofrekvenčné signály v blízkosti môžu rušiť spojenie. Reproduktor by mal byť umiestnený ďalej od takýchto zariadení.
- Vytiahnite a znova pripojte napájaciu zástrčku.

#### Ak je zvuk zo subwoofera a priestorových reproduktorov sekajú, oneskorený alebo obsahuje šum

- Ak sa medzi panelom Soundbar a subwooferom nachádzajú nejaké predmety, môže to spôsobovať problém. Zmeňte ich polohu tak, aby medzi nimi neboli žiadne predmety.
- Ak sú subwoofer alebo priestorový reproduktor ďaleko od panela Soundbar, zvuk môže byť sekajúci alebo oneskorený. Umiestnite ich bližšie k panelu Soundbar.
- Ak je Soundbar blízko nejakého prístroja alebo elektrického zariadenia, ktoré môže spôsobovať rádiové rušenie, zvuk môže byť sekajúci alebo oneskorený. Umiestnite Soundbar ďalej od zariadení, ktoré môžu spôsobovať rušenie. (napr. bezdrôtový smerovač)
- Zmeňte sieťové pripojenie televízora z bezdrôtového na káblové.

#### Hlasitosť basového reproduktora je príliš nízka

- Pôvodná hlasitosť prehrávaného obsahu môže byť nízka. Skúste upraviť úroveň hlasitosti basového reproduktora. (Pozrite si stranu 10.)
- Presuňte basový reproduktor bližšie k sebe.

#### Ak nie je televízor pripojený prostredníctvom portu HDMI TO TV (eARC/ARC)

- Skontrolujte, či je kábel HDMI správne pripojený do portu ARC. (Pozrite si stranu 18.)
- Pripojenie zrejme nemožno nadviazať, pretože je pripojené externé zariadenie (set-top box, herná konzola atď.). Zariadenie Soundbar pripojte priamo.
- Na televízore zrejme nie je aktivované rozhranie HDMI-CEC. V ponuke televízora zapnite rozhranie CEC. (Televízory Samsung TV: Domov (🏠) → Menu → Nastavenia (⚙️) → Všetky nastavenia (⚙️) → Pripojenie → External Device Manager → Anynet+ (HDMI-CEC) ON)
- Ak sa chcete pripojiť pomocou funkcie eARC, funkcia eARC musí byť zapnutá v ponuke televízora. (Televízory Samsung TV: Domov (🏠) → Menu → Nastavenia (⚙️) → Všetky nastavenia (⚙️) → Zvuk → Expert Settings → HDMI-eARC Mode (Auto))

#### Pri pripájaní k televízoru v režime HDMI TO TV (eARC/ARC) nepočuť žiadny zvuk

- Zariadenie nedokáže prehrať vstupný signál. Zmeňte zvukový výstup televízora na PCM alebo Dolby Digital. (V prípade televízora Samsung TV: Domov (🏠) → Menu → Nastavenia (⚙️) → Všetky nastavenia (⚙️) → Zvuk → Expert Settings → Digital Output Audio Format)

#### Soundbar sa nepripoí cez Bluetooth.

- Pri pripájaní nového zariadenia vytvorte pripojenie v režime „BT PAIRING“. (Na diaľkovom ovládači stlačte tlačidlo **PAIR** alebo na zariadení stlačte tlačidlo **🔊 (Zapnúť/vypnúť mikrofón)** / **🔊 (Zdroj)** a podržte ho aspoň 5 sekúnd.)
- Ak je zariadenie Soundbar pripojené k inému zariadeniu, najprv odpojte toto zariadenie a potom prepnite zariadenie.
- Na zariadení Bluetooth, ktoré chcete pripojiť, odstráňte zoznam reproduktorov Bluetooth a opäť ho pripojte. (Televízory Samsung TV: Domov (🏠) → Menu → Nastavenia (⚙️) → Všetky nastavenia (⚙️) → Zvuk → Výstup zvuku → Zoznam reproduktorov Bluetooth)
- Automatické pripájanie k televízoru môže byť vypnuté. Keď je Soundbar v režime „BT READY“, stlačte a podržte tlačidlo **Dolava** na diaľkovom ovládači zariadenia Soundbar na 5 sekúnd a vyberte možnosť **ON-TV CONNECT**. Ak sa zobrazí hlásenie **OFF-TV CONNECT**, znovu stlačte a podržte tlačidlo **Dolava** na 5 sekúnd a voľbu prepnite.

- Vytiahnite a znovu pripojte napájaciu zástrčku, a potom to skúste znovu.
- Inicializujte výrobok a skúste to znova. (Pozrite si stranu 35.)

#### Zvuk sa prehráva prerušovane pri pripojení cez Bluetooth.

- Niektoré zariadenia, napr. mikrovlnné rúry, bezdrôtové smerovače atď., môžu spôsobovať rádiové rušenie, ak sa nachádzajú príliš blízko zariadenia Soundbar.
- Ak sa zariadenie, ktoré je pripojené cez Bluetooth, nachádza príliš ďaleko od zariadenia Soundbar, zvuk sa môže prehrávať prerušovane. Zariadenie presuňte bližšie k zariadeniu Soundbar.
- Ak je časť vášho tela v kontakte s vysielačom signálu Bluetooth, alebo ak je produkt umiestnený na kovovom nábytku, môže dochádzať k prerušovaniu zvuku. Skontrolujte umiestnenie produktu a podmienky, v ktorých sa používa.

#### Soundbar sa nepripoí cez Wi-Fi.

- Skontrolujte, či je bezdrôtový smerovač zapnutý.
- Smerovač vypnite, znova ho zapnite a skúste to znova.
- Soundbar sa nepripoí, ak je bezdrôtový signál príliš slabý. Skúste premiestniť smerovač bližšie k zariadeniu Soundbar alebo odstrániť prekážky medzi zariadením Soundbar a smerovačom, ak je to možné.
- Ak je bezdrôtový smerovač nový, budete musieť znova nakonfigurovať sieťové nastavenia reproduktora.

#### Soundbar sa nezapne automaticky spolu s TV.

- Ak vypnete zariadenie Soundbar počas sledovania televízie, synchronizácia vypínača s televízorom sa zakáže. Najprv vypnite televízor.

#### Funkcia AVA (iba pre príslušné modely) nie je k dispozícii v nasledovných prípadoch.

- Funkcia AVA (iba pre príslušné modely) nebude k dispozícii pri používaní funkcie Q-symphony.
- Funkcia AVA (iba pre príslušné modely) nebude k dispozícii, keď je mikrofón vypnutý.

#### Po pripojení televízora k zariadeniu Soundbar sme prepli režim zariadenia Soundbar. Potom sa z televízora neprehráva žiadny zvuk.

- Ak pripojíte zariadenie Soundbar k mobilnému zariadeniu, kým je zariadenie Soundbar pripojené k televízoru, zariadenie Soundbar prehráva zvuk z mobilného zariadenia, pričom pripojenie k televízoru ostáva nadviazané. Zvuk z televízora sa teda nebude prehrávať nikde.
- Odpojte mobilné zariadenie a zvuk z televízora sa bude znova prehrávať zo zariadenia Soundbar.

## 13 LICENCIA

---



Dolby, Dolby Atmos, and the double-D symbol are registered trademarks of Dolby Laboratories Licensing Corporation. Manufactured under license from Dolby Laboratories. Confidential unpublished works. Copyright © 2012-2021 Dolby Laboratories. All rights reserved.

---



For DTS patents, see <http://patents.dts.com>. Manufactured under license from DTS, Inc. (for companies headquartered in the U.S./Japan/Taiwan) or under license from DTS Licensing Limited (for all other companies). DTS, DTS:X, and the DTS:X logo are registered trademarks or trademarks of DTS, Inc. in the United States and other countries. © 2021 DTS, Inc. ALL RIGHTS RESERVED.

---



The terms HDMI and HDMI High-Definition Multimedia Interface, and the HDMI Logo are trademarks or registered trademarks of HDMI Licensing Administrator, Inc. in the United States and other countries.

---



- Spotify môžeš na diaľku ovládať pomocou telefónu, tabletu alebo počítača. Prejdi na [spotify.com/connect](https://www.spotify.com/connect) a pozri sa, ako na to.
  - Softvér Spotify podlieha licenciám tretích strán, ktoré nájdeš tu: <https://www.spotify.com/connect/third-party-licenses>
- 



- Apple, Airplay, iPhone, iPad, and Mac are trademarks of Apple Inc., registered in the U.S. and other countries.
  - Use of the Works with Apple badge means that an accessory has been designed to work specifically with the technology identified in the badge and has been certified by the developer to meet Apple performance standards.
- 

## 14 POZNÁMKA K LICENCIÍ S OTVORENÝM ZDROJOVÝM KÓDOM

Ak chcete zaslať otázky či požiadavky na otázky o otvorených zdrojoch, obráťte sa na divíziu Samsung Open Source (<http://opensource.samsung.com>)

## 15 DÔLEŽITÉ POZNÁMKY K SERVISU

- Obrázky a ilustrácie v tomto návode na používanie sú určené len na referenčné účely a môžu sa líšiť od vzhľadu samotného produktu.
- Môže vám byť účtovaný správny poplatok, ak
  - (a) Privoláte na vlastnú žiadosť technika, no zistí sa, že produkt nevykazuje žiadnu poruchu (napr. v prípadoch, keď ste si neprečítali návod na používanie).
  - (b) Prinesiete zariadenie do servisného strediska, no zistí sa, že produkt nevykazuje žiadnu poruchu (napr. v prípadoch, keď ste si neprečítali návod na používanie).
- O výške správneho poplatku budete informovaní pred návštevou technika.

# 16 TECHNICKÉ ÚDAJE A PRÍRUČKA

## Technické údaje

### Hlavná jednotka zariadenia Soundbar

Názov modelu	HW-Q930B / HW-Q935B
Hmotnosť	5,4 kg
Rozmery (Š x V x H)	1110,7 x 60,4 x 120,0 mm
Prevádzkový teplotný rozsah	+5°C až +35°C
Prevádzkový rozsah vlhkosti	10 % – 75 %
ZOSILŇOVAČ Menovitý výstupný výkon	(30 W x 3) + (20 W x 6) + (10 W x 3)
Podporované formáty prehrávania	Dolby 5.1ch / Dolby Digital Plus / Dolby TRUE HD / Dolby ATMOS / DTS 5.1ch / DTS HD / DTS-HD Master Audio / DTS:X / LPCM 8Ch
VÝSTUPNÝ VÝKON BEZDRÔTOVÉHO ZARIADENIA Maximálny výkon vysielača Wi-Fi	100 mW pri 2,4 GHz – 2,4835 GHz, 200 mW pri 5,15 GHz – 5,25 GHz, 100 mW pri 5,25 GHz – 5,35 GHz a 5,47 GHz – 5,725 GHz
VÝSTUPNÝ VÝKON BEZDRÔTOVÉHO ZARIADENIA Maximálny výkon vysielača BT	100 mW pri 2,4 GHz – 2,4835 GHz
VÝSTUPNÝ VÝKON BEZDRÔTOVÉHO ZARIADENIA Maximálny výkon vysielača SRD	25 mW pri 5,775 GHz – 5,875 GHz

Názov modelu	HW-Q800B / HW-Q810B
Hmotnosť	5,1 kg
Rozmery (Š x V x H)	1110,7 x 60,4 x 120,0 mm
Prevádzkový teplotný rozsah	+5°C až +35°C
Prevádzkový rozsah vlhkosti	10 % – 75 %
ZOSILŇOVAČ Menovitý výstupný výkon	(30 W x 3) + (20 W x 4) + (10 W x 3)
Podporované formáty prehrávania	Dolby 5.1ch / Dolby Digital Plus / Dolby TRUE HD / Dolby ATMOS / DTS 5.1ch / DTS HD / DTS-HD Master Audio / DTS:X / LPCM 8Ch
VÝSTUPNÝ VÝKON BEZDRÔTOVÉHO ZARIADENIA Maximálny výkon vysielača Wi-Fi	100 mW pri 2,4 GHz – 2,4835 GHz, 200 mW pri 5,15 GHz – 5,25 GHz, 100 mW pri 5,25 GHz – 5,35 GHz a 5,47 GHz – 5,725 GHz
VÝSTUPNÝ VÝKON BEZDRÔTOVÉHO ZARIADENIA Maximálny výkon vysielača BT	100 mW pri 2,4 GHz – 2,4835 GHz
VÝSTUPNÝ VÝKON BEZDRÔTOVÉHO ZARIADENIA Maximálny výkon vysielača SRD	25 mW pri 5,775 GHz – 5,875 GHz

Názov modelu	HW-Q700B / HW-Q710B
Hmotnosť	4,8 kg
Rozmery (Š x V x H)	1110,7 x 60,4 x 120,0 mm
Prevádzkový teplotný rozsah	+5°C až +35°C
Prevádzkový rozsah vlhkosti	10 % – 75 %
ZOSILŇOVAČ Menovitý výstupný výkon	(30 W x 3) + (20 W x 2) + (10 W x 3)
Podporované formáty prehrávania	Dolby 5.1ch / Dolby Digital Plus / Dolby TRUE HD / Dolby ATMOS / DTS 5.1ch / DTS HD / DTS-HD Master Audio / DTS:X / LPCM 8Ch

VÝSTUPNÝ VÝKON BEZDRÔTOVÉHO ZARIADENIA Maximálny výkon vysielača Wi-Fi	100 mW pri 2,4 GHz – 2,4835 GHz, 200 mW pri 5,15 GHz – 5,25 GHz, 100 mW pri 5,25 GHz – 5,35 GHz a 5,47 GHz – 5,725 GHz
VÝSTUPNÝ VÝKON BEZDRÔTOVÉHO ZARIADENIA Maximálny výkon vysielača BT	100 mW pri 2,4 GHz – 2,4835 GHz
VÝSTUPNÝ VÝKON BEZDRÔTOVÉHO ZARIADENIA Maximálny výkon vysielača SRD	25 mW pri 5,775 GHz – 5,875 GHz

#### Basový reproduktor

Názov subwoofera	PS-WB96B
Hmotnosť	9,8 kg
Rozmery (Š x V x H)	210,0 x 403,0 x 403,0 mm
ZOSILŇOVAČ Menovitý výstupný výkon	160 W
VÝSTUPNÝ VÝKON BEZDRÔTOVÉHO ZARIADENIA Maximálny výkon vysielača SRD	25 mW pri 5,775 GHz – 5,875 GHz

Názov subwoofera	PS-WB75B
Hmotnosť	5,9 kg
Rozmery (Š x V x H)	205,0 x 353,0 x 302,0 mm
ZOSILŇOVAČ Menovitý výstupný výkon	160 W
VÝSTUPNÝ VÝKON BEZDRÔTOVÉHO ZARIADENIA Maximálny výkon vysielača SRD	25 mW pri 5,775 GHz – 5,875 GHz

#### Priestorový reproduktor (iba pre príslušné modely)

Názov súpravy bezdrôtových priestorových reproduktorov	PS-RB96B (DOLAVA/DOPRAVA)
Hmotnosť	3,1 kg
Rozmery (Š x V x H)	129,5 x 201,3 x 140,4 mm
ZOSILŇOVAČ Menovitý výstupný výkon	140 W
VÝSTUPNÝ VÝKON BEZDRÔTOVÉHO ZARIADENIA Maximálny výkon vysielača SRD	25 mW pri 5,775 GHz – 5,875 GHz

#### POZNÁMKA

- Spoločnosť Samsung Electronics Co., Ltd si vyhradzuje právo zmeniť technické údaje bez predchádzajúceho upozornenia.
- Hmotnosť a rozmery sú približné.

**Upozornenie: Ak zapnete/vypnete rozhranie Wi-Fi, zariadenie Soundbar sa automaticky reštartuje.**

Celková spotreba energie v pohotovostnom režime (W)	7,5 W
Wi-Fi Spôsob deaktivácie portu	Stlačením tlačidla <b>CH LEVEL</b> na diaľkovom ovládači zariadenia Soundbar na 30 sekúnd zapnete alebo vypnete sieť Wi-Fi.
Bluetooth Spôsob deaktivácie portu	Stlačením tlačidla <b>TONE CONTROL</b> na diaľkovom ovládači zariadenia Soundbar na 30 sekúnd zapnete alebo vypnete Bluetooth.

- Spoločnosť Samsung týmto vyhlasuje, že toto rádiové zariadenie je v súlade s požiadavkami smernice 2014/53/EÚ a príslušnými zákonnými požiadavkami Spojeného kráľovstva.

Celý text vyhlásenia o zhode je k dispozícii na tejto internetovej adrese:

<http://www.samsung.com>, prejdite na podstránku Podpora a zadajte názov modelu.

Toto zariadenie je možné používať vo všetkých krajinách EÚ a v Spojenom kráľovstve.

Funkcia tohto zariadenia na pripojenie k bezdrôtovej sieti WLAN v pásme 5 GHz (Wi-Fi alebo SRD) sa môže používať len v interiéri.



[Správna likvidácia batérií v tomto výrobku]

**(Platí v krajinách so zavedeným separovaným zberom)**

Toto označenie na batérii, príručke alebo balení hovorí, že batérie v tomto výrobku by sa po skončení ich životnosti nemali likvidovať spolu s ostatným domovým odpadom. V prípade takéhoto označenia chemické symboly Hg, Cd alebo Pb znamenajú, že batéria obsahuje ortuť, kadmium alebo olovo v množstve presahujúcom referenčné hodnoty smernice 2006/66/ES. Pri nevhodnej likvidácii batérií môžu tieto látky poškodiť zdravie alebo životné prostredie.

Za účelom ochrany prírodných zdrojov a podpory opätovného použitia materiálu batérie likvidujte oddelene od iných typov odpadov a recyklujte ich prostredníctvom miestneho systému bezplatného zberu batérií.



**Správna likvidácia tohoto výrobku  
(Elektrotechnický a elektronický odpad)**

**(Platí v krajinách so zavedeným separovaným zberom)**

Toto označenie na výrobku, príslušenstve alebo v sprievodnej brožúre hovorí, že po skončení životnosti by produkt ani jeho elektronické príslušenstvo (napr. nabíjačka, náhlavná súprava, USB kábel) nemali byť likvidované s ostatným domovým odpadom. Prípadnému poškodeniu životného prostredia alebo ľudského zdravia môžete predísť tým, že budete tieto výrobky oddeľovať od ostatného odpadu a vrátite ich na recykláciu.

Používatelia v domácnostiach by pre podrobné informácie, ako ekologicky bezpečne naložiť s týmito výrobkami, mali kontaktovať buď predajcu, ktorý im ich predal, alebo príslušný úrad v mieste ich bydliska.

Priemyselní používatelia by mali kontaktovať svojho dodávateľa a preveriť si podmienky kúpnej zmluvy. Tento výrobok a ani jeho elektronické príslušenstvo by nemali byť likvidované spolu s ostatným priemyselným odpadom.

Informácií o záväzkoch spoločnosti Samsung voči ochrane životného prostredia a regulačných povinnostiach týkajúcich sa konkrétnych výrobkov, napríklad REACH, OEEZ, batérie, nájdete na webovej stránke:

[www.samsung.com/sk/aboutsamsung/sustainability/environment/our-commitment/data/](http://www.samsung.com/sk/aboutsamsung/sustainability/environment/our-commitment/data/)