



Instalační průvodce



www.tesla-electronics.eu



Vážený zákazníku,

děkujeme, že jste si zakoupil osvědčený výrobek značky TESLA. Před prvním použitím si prosím pozorně přečtete tento návod. Bude vám dobrým průvodcem při seznamování se s vaším novým zařízením. Přejeme vám, aby zařízení TESLA bylo pro vás příjemným společníkem. Údaje a tipy použité v této příručce mohou podléhat budoucím změnám a vylepšením a jsou platné pro vydání její první verze od července 2022.

Děkujeme za pochopení.



Před použitím si pečlivě přečtete tuto příručku. Technické specifikace a provozní postupy uvedené v této příručce podléhají změnám bez předchozího upozornění. V případě jakýchkoliv dotazů po dobu užívání se obraťte na výrobce.

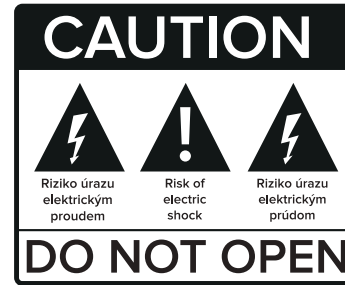

Obsah balení

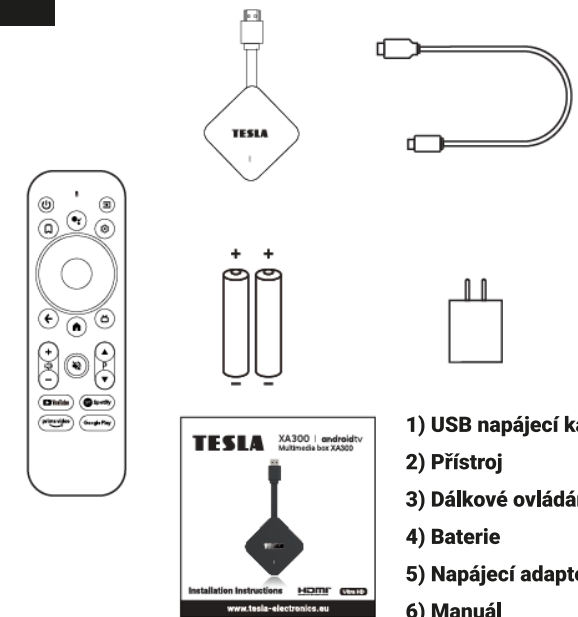

- 1) USB napájecí kabel
- 2) Přístroj
- 3) Dálkové ovládání
- 4) Baterie
- 5) Napájecí adaptér
- 6) Manuál

Popis zařízení

- 1) Konektor HDMI – připojte se k TV pomocí HDMI rozhraní
- 2) LED-Zobrazení stavu zařízení
- 3) Port Micro USB – slouží k napájení zařízení
- 4) USB konektor – slouží pro připojení flash disku, stahování mediálních souborů, aktualizace softwaru atd.

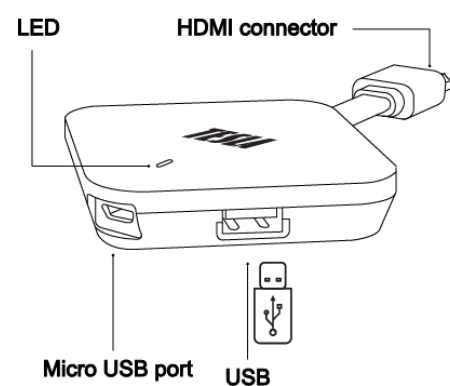

Odsuňte kryt ovladače a vložte baterie. Zasuňte kryt zpět.

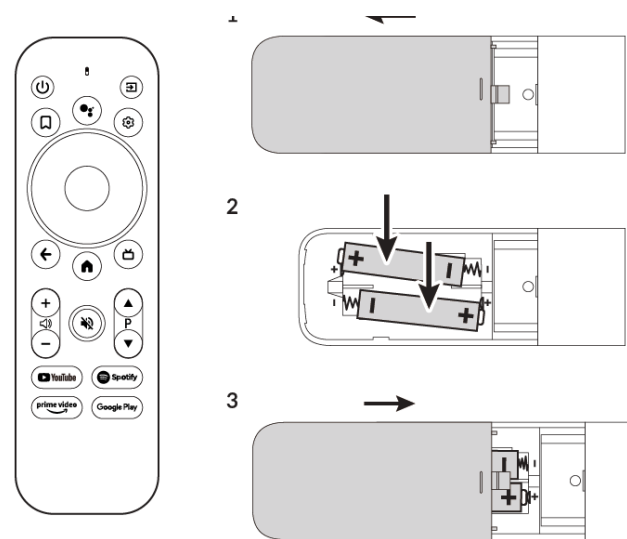

Připojte zařízení k TV pomocí HDMI konektoru.

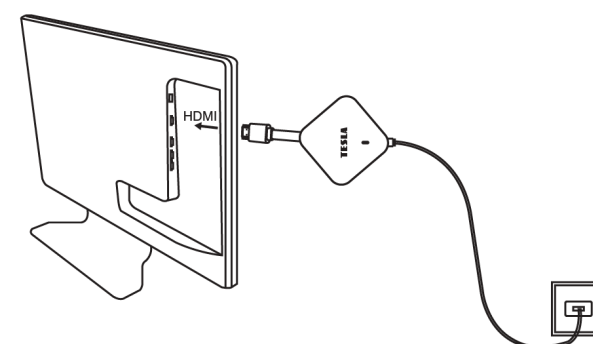

Připojení k WiFi síti
Připojte box k síti pomocí WiFi připojení (802.11 b/g/n/ac; 2,4/5 GHz).

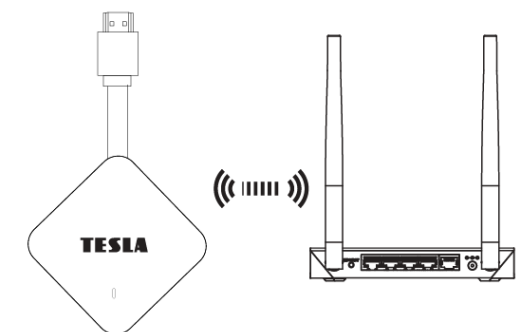

Poznámka:

- 1) Pro optimální bezdrátový výkon neumistujte zařízení do uzavřené skříně, protože to ovlivňuje sílu signálu do zařízení a dálkového ovladače.
- 2) Použijte prodlužovací kabel HDMI, pokud je zařízení blokováno předmětem, který může ovlivnit sílu signálu do zařízení a dálkového ovladače.

Nyní spárujte ovladač s přístrojem. Postup je velmi jednoduchý. Na ovladači současně stiskněte tlačítka "VOL-" a zároveň "OK" a držte je po dobu cca 5s. Úspěšné spárování bude potvrzeno na obrazovce vaší TV.

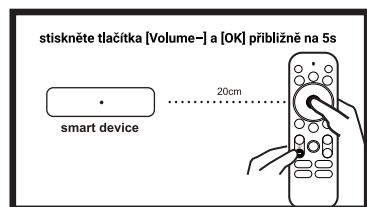

V dalším kroku si zvolíte jazyk ve kterém bude box komunikovat. V rolovacím menu si vyberete a potvrďte "OK".

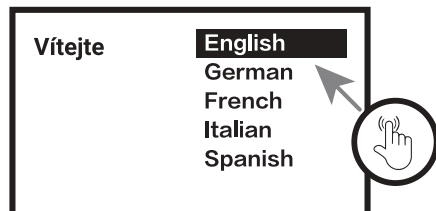

V následujícím kroku můžete nastavit box pomocí svého mobilního telefonu a přenést tak většinu důležitých nastavení (WiFi apod.) a také kompatibilní aplikace automaticky. Samozřejmě je možné tento krok přeskočit a nastavení provést ručně.

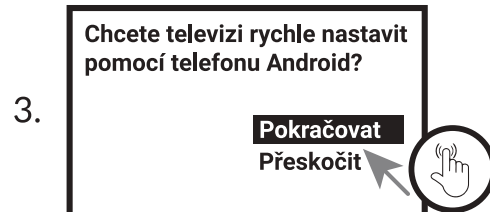

Na této obrazovce si můžete prohlédnout, pročíst a posléze potvrdit Smluvní podmínky.



Můžete povolit službu zjišťování polohy zařízení pro účely vylepšení prostředí. V Nastavení můžete tato oprávnění kdykoliv upravit.

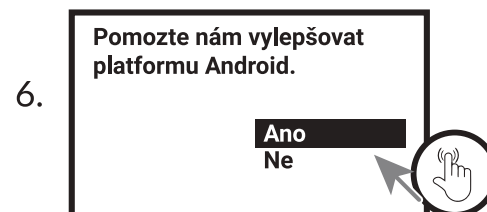
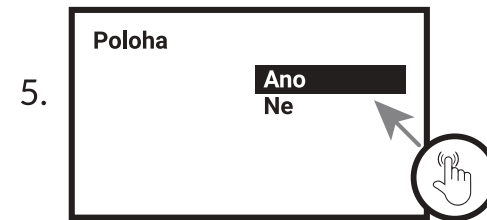

Na ovladači naleznete tlačítko hlasového asistenta (dostupný ve vybraných zemích).



V obchodě Google Play naleznete tisíce aplikací, které si můžete jednoduše a pohodlně nainstalovat do zařízení.

Stahování aplikací

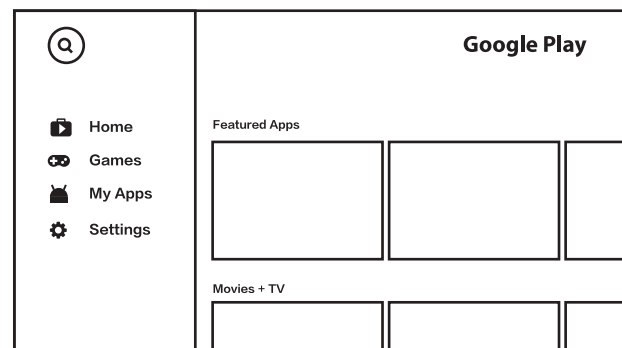

USB konektor na boku zařízení – slouží pro připojení flash disku, stahování mediálních souborů, aktualizace softwaru atd.

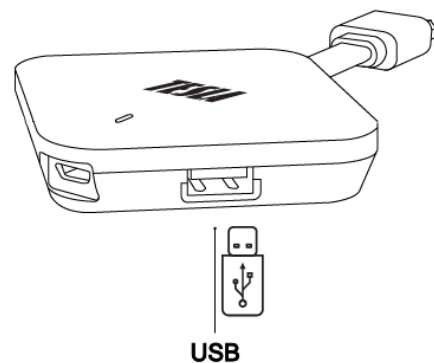

výrobní číslo _____ datum prodeje _____

razítko a podpis prodejce _____

Záruční podmínky

1. Záruční doba
Na tento výrobek poskytuje výrobce záruku po dobu 24 měsíců od data zakoupení výrobku spotřebitelem. Doba záruky se prodlužuje o dobu, během které byl výrobek v záruční opravě, nebo nemohl být v době trvání záruky používán, pokud charakter poruchy bránil jeho používání. Záruka se vztahuje jen na závady způsobené chybou výroby nebo vadou materiálu!

2. Záruční list
Bezplatný záruční servis je poskytován jen v případě předložení dokladu o zakoupení výrobku (účetky) a správně vyplněného záručního listu – musí obsahovat výrobní číslo, datum prodeje a razítko prodejny (montážní firmy). Na kopie a nesprávně vyplněné záruční listy nebude brán ohled!

3. Opravy v záruční a pozáruční době
Záruční servis je potřebně uplatnit u organizace, kde byl výrobek zakoupený, nebo u montážní firmy, která provedla instalaci.

4. Rozsah platnosti záruky
Záruka je neplatná, pokud je závada způsobená mechanickým poškozením (kromě poškození v průběhu dopravy), nesprávným používáním, nepozorností, neodvratnou událostí (živelná pohroma), pokud byl výrobek připojený na jiné napájecí napětí jak je uvedené v technické specifikaci, a též v případě úprav nebo oprav provedených mimo servis distributora. Záruka též nemůže být uplatněna v případě, kdy spotřebitel vyžaduje modifikaci nebo adaptaci k rozšíření funkcí výrobku (nebo systému sestavenému z několika komponentů) oproti standardnímu provedení.

Zápis záručních oprav

Datum oznámení _____
Datum provedení _____
Č. mont. listu/komentář _____
Podpis _____

TESLA XA300 | androidtv
Multimedia box XA300



Inštalčný sprievodca



www.tesla-electronics.eu



Vážený zákazník,

Ďakujeme, že ste si zakúpil osvedčený výrobok značky TESLA. Pred prvým použitím si prosím pozorne prečítajte tento návod. Bude vám dobrým sprievodcom pri zoznamovaní sa s vaším novým zariadením. Prajeme vám, aby zariadenie TESLA bolo pre vás príjemným spoločníkom. Údaje a tipy použité v tejto príručke môžu podliehať budúcim zmenám a vylepšením a sú platné pre vydanie jej prvej verzie od júla 2022.

Ďakujeme za pochopenie.



Pred použitím si pozorne prečítajte túto príručku. Technické špecifikácie a prevádzkové postupy uvedené v tejto príručke podliehajú zmenám bez predchádzajúceho upozornenia. V prípade akýchkoľvek otázok po dobu užívania sa obráťte na výrobcu.

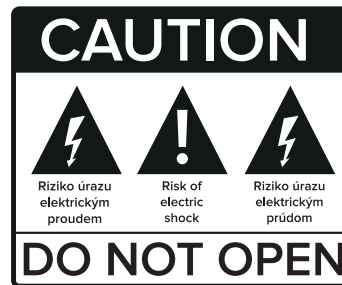

Obsah balenia

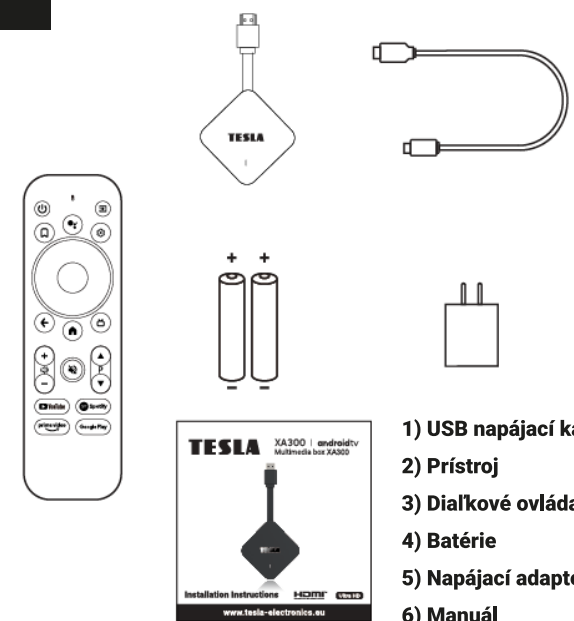

Popis zariadenie

- 1) Konektor HDMI – pripojte sa k TV pomocou HDMI rozhrania
- 2) LED-Zobrazenie stavu zariadenia
- 3) Port Micro USB – slúži na napájanie zariadenia
- 4) USB konektor – slúži na pripojenie flash disku, sťahovanie mediálnych súborov, aktualizácie softvéru atď

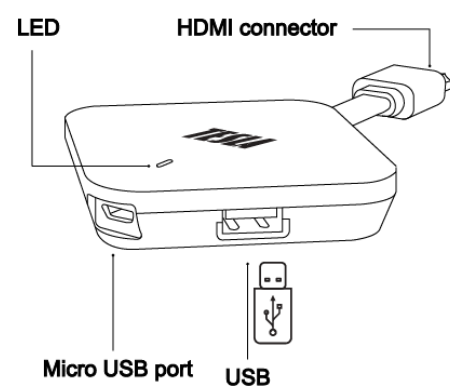

Odsuňte kryt ovládača a vložte batérie. Zasuňte kryt späť.

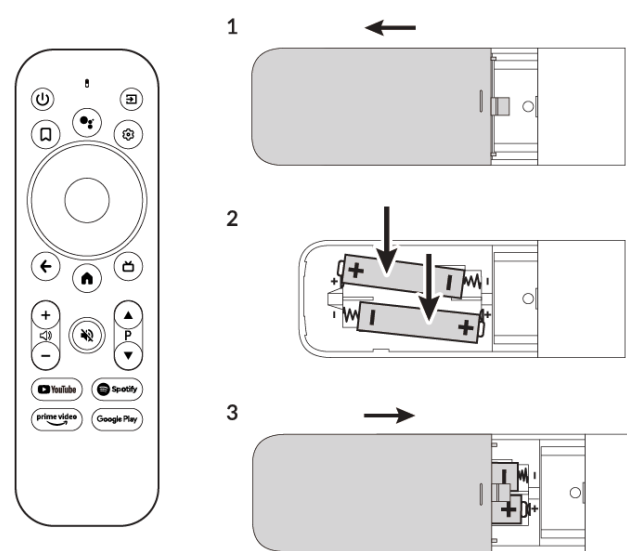

Pripojte zariadenie k TV pomocou HDMI konektora.

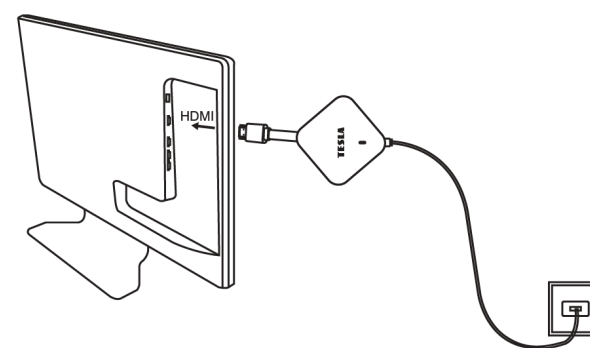

Pripojenie k WiFi sieti

Pripojte box k sieti pomocou WiFi pripojenia (802.11 b/g/n/ac; 2,4/5 GHz).

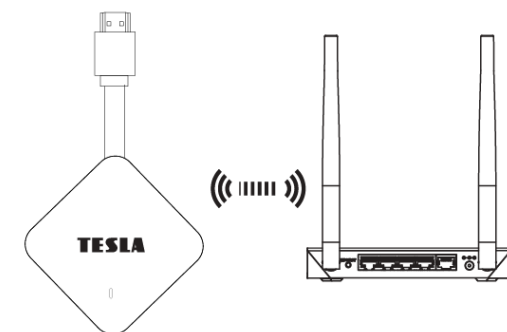

Poznámka:

- 1) Pre optimálny bezdrôtový výkon neumiestňujte zariadenie do uzavretej skrine, pretože to ovplyvňuje silu signálu do zariadenia a diaľkového ovládača.
- 2) Použite predĺžovací kábel HDMI, ak je zariadenie blokované predmetom, ktorý môže ovplyvniť silu signálu do zariadenia a diaľkového ovládača.

Teraz spárujte ovládač s prístrojom. Postup je veľmi jednoduchý. Na ovládači súčasne stlačte tlačidlá "VOL-" a zároveň "OK" a držte ich po dobu cca 5s. Úspešné spárovanie bude potvrdené na obrazovke vašej TV.

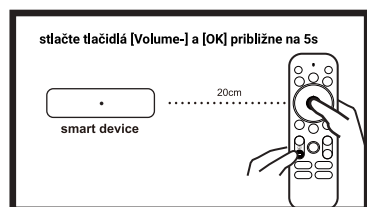

V ďalšom kroku si zvolíte jazyk v ktorom bude box komunikovať. V rolovacom menu si vyberiete a potvrdíte "OK".

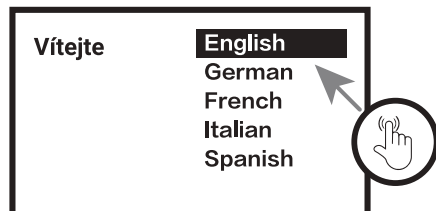

V nasledujúcom kroku môžete nastaviť box pomocou svojho mobilného telefónu a preniesť tak väčšinu dôležitých nastavení (WiFi apod) a tiež kompatibilné aplikácie automaticky. Samozrejme je možné tento krok preskočiť a nastavenie vykonať ručne.

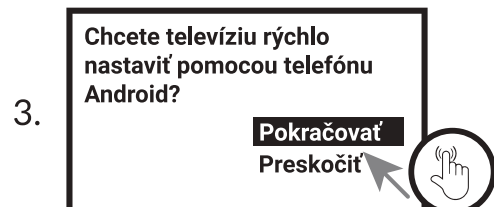

Na tejto obrazovke si môžete prezrieť, prečítať a následne potvrdiť Zmluvné podmienky.

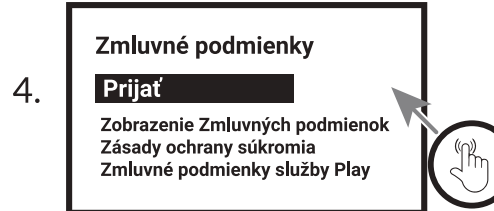

Môžete povoliť službu určenia polohy zariadenia na účely vylepšenia prostredia. V menu Nastavenie môžete tieto oprávnenia kedykoľvek upraviť.

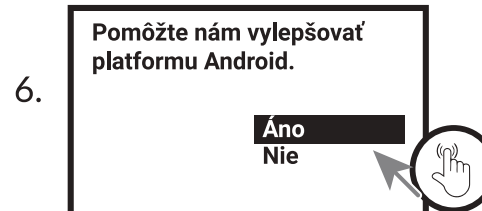
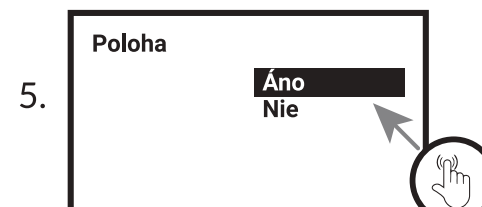

Na ovládači nájdete tlačidlo hlasového asistenta (dostupný vo vybraných krajinách).



V obchode Google Play nájdete tisíce aplikácií, ktoré si môžete jednoducho a pohodlne nainštalovať do zariadenia.

Sťahovanie aplikácií

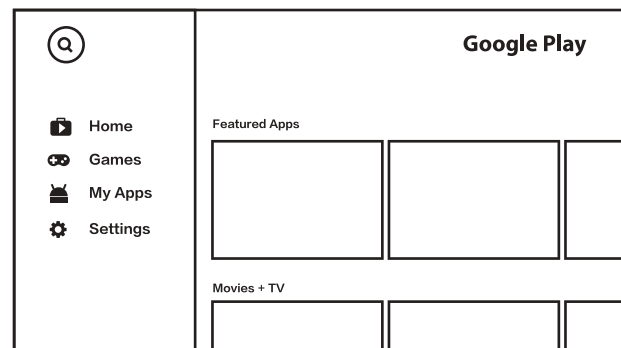

USB konektor na boku zariadenia – slúži na pripojenie flash disku, sťahovanie mediálnych súborov, aktualizácie softvéru atď.

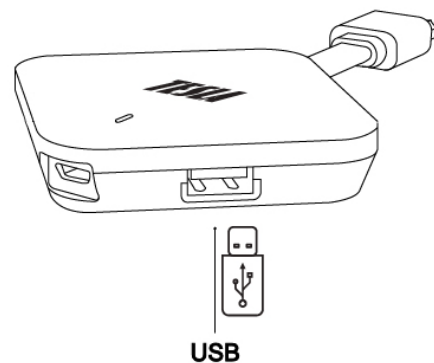

výrobné číslo _____ dátum predaja _____

pečiatka a podpis predajcu _____

Záručné podmienky

1. Záručná doba

Na tento výrobok poskytuje výrobca záruku po dobu 24 mesiacov od dátumu zakúpenia výrobku spotrebiteľom. Doba záruky sa predlžuje o dobu, počas ktorej bol výrobok v záručnej opravě, alebo nemohol byť v dobe trvania záruky používaný, ak charakter poruchy bráni jeho používaniu. Záruka sa vzťahuje len na závady spôsobené chybou výroby alebo vadou materiálů!

2. Záručný list

Bezplatný záručný servis je poskytovaný len v prípade predloženia dokladu o zakúpení výrobku (účtenky) a správne vyplneného záručného listu – musí obsahovať výrobné číslo, dátum predaja a pečiatka predajne (montážnej firmy). Na kópie a nesprávne vyplnené záručné listy nebude bráni ohľad!

3. Opravy v záručnej a pozáručnej dobe
Záručný servis je potrebné uplatniť u organizácie, kde bol výrobok zakúpený, alebo u montážnej firmy, ktorá vykonala inštaláciu.

4. Rozsah platnosti záruky

Záruka je neplatná, ak je závada spôsobená mechanickým poškodením (okrem poškodenia v priebehu prepravy), nesprávnym používaním, nepozornosťou, neodvratnou udalosťou (živeľná pohroma), ak bol výrobok pripojený na iné napájacie napätie ako je uvedené v technickej špecifikácii, a tiež v prípade úprav alebo opráv vykonaných mimo servis distribútora. Záruka tiež nemôže byť uplatnená v prípade, keď spotrebiteľ vyžaduje modifikáciu alebo adaptáciu na rozšírenie funkcií výrobku (alebo systému zostavenému z niekoľkých komponentov) oproti štandardnému prevedeniu.

Zápis záručných opráv

Dátum oznámenia _____

Dátum vykonania _____

Č. mont. listu / komentár _____

Podpis _____



Installation instructions



www.tesla-electronics.eu



Dear customer,

Thank you for your purchase proven product of the TESLA brand. Please read carefully before first use this manual. He will be a good guide for you while getting to know your new device. We wish you a TESLA device for you a pleasant companion. The data and tips used in this guide may be subject to future changes and improvements and are valid for release of its first version from July 2022.

Thank you for understanding.



Read this manual carefully before use. The technical specifications and operating procedures in this manual are subject to change without notice. If you have any questions during the period of use, contact the manufacturer.

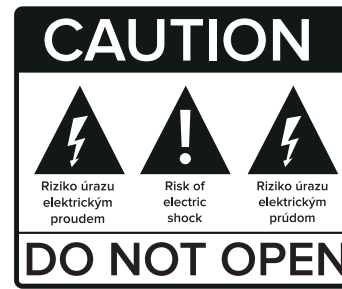

Package contents

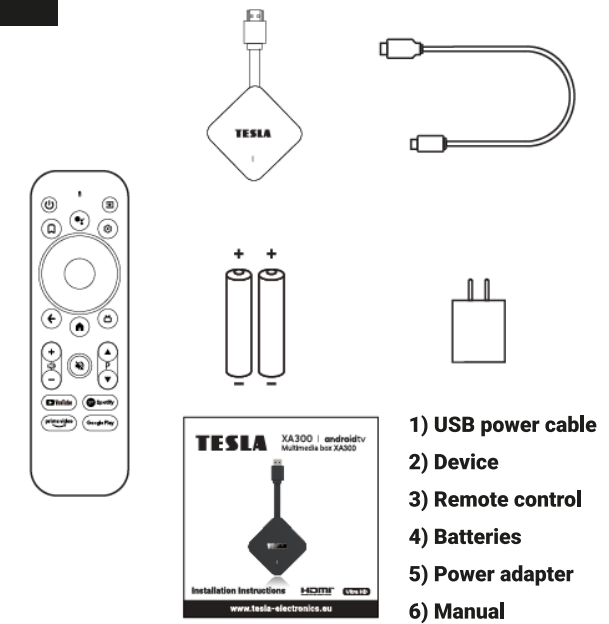

Description Device

- 1) HDMI connector - connect to the TV using the HDMI interface
- 2) LED-Display of device status
- 3) Micro USB port – serves to power the device
- 4) USB connector – serves to connect a flash drive, downloading media files, software updates, etc

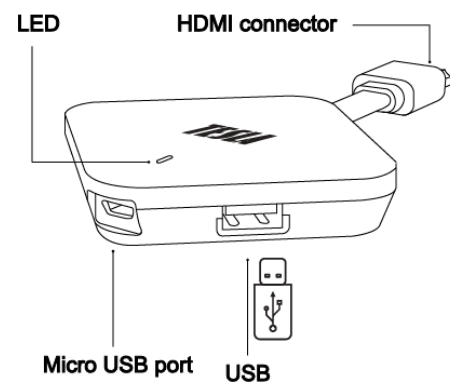

Slide off the controller cover and insert the batteries. Slide the cover back.

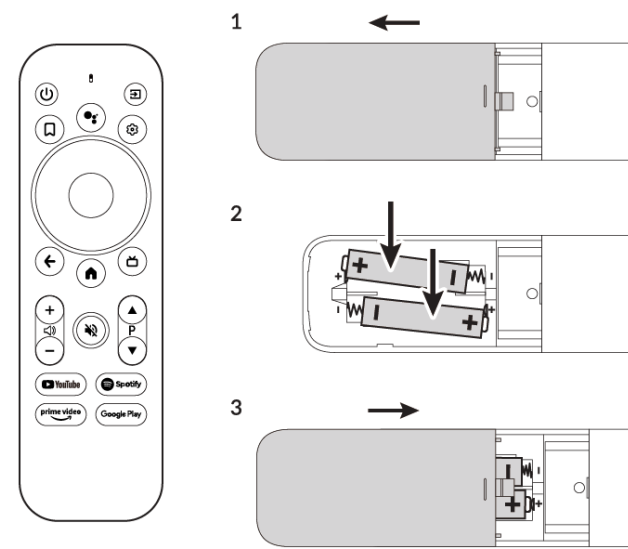

Connect the device to the TV with HDMI connector.

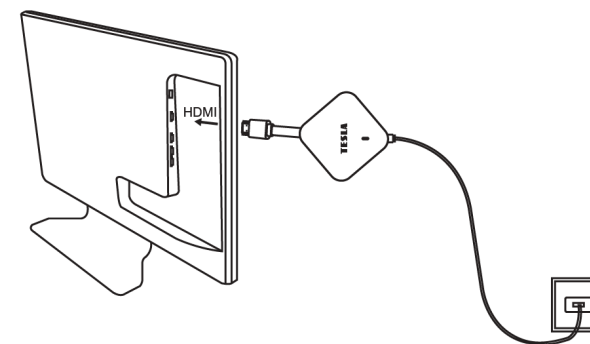

Connecting to a WiFi network

Connect the box to the network using a WiFi connection (802.11 b/g/n/ac; 2,4/5 GHz).

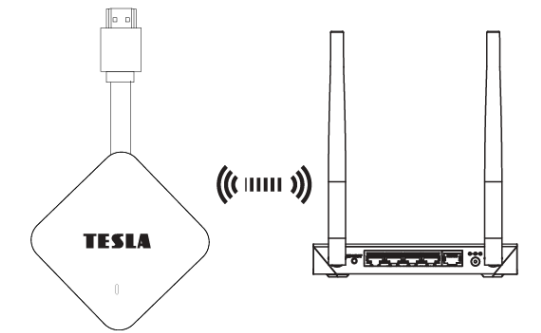

Note:

- 1) For optimal wireless performance, do not place the device in closed cabinets because it affects the signal strength to the device and remote control.
- 2) Use an HDMI extension cable if the device is blocked by an object that may affect the signal strength to the device and remote control.

Now pair the controller with the device. The procedure is very simple. Press the buttons on the controller at the same time "VOL-" and "OK" at the same time and hold them for about 5 seconds. Successful pairing will be confirmed on your TV screen.

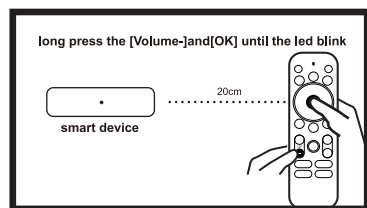

In the next step, you choose the language in which the box will be to communicate. In the scrolling menu, select and confirm "OK".



In the next step, you can set up the box using your mobile phone and transfer most important settings (WiFi, etc.) as well as compatible applications automatically. Of course, it is possible to skip this step and make the settings manually.

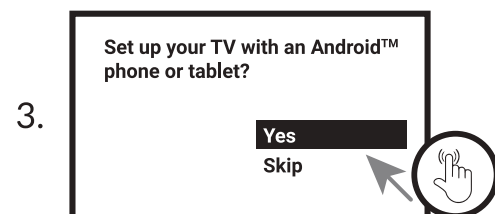

On this screen you can view, read and then confirm the Terms and Conditions.

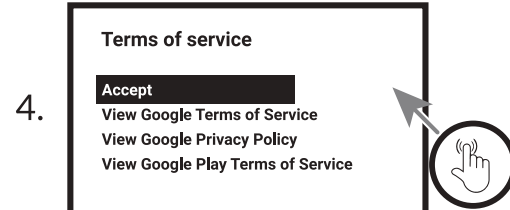

You can enable the device location service to improve the environment. You can adjust these permissions at any time in Settings.

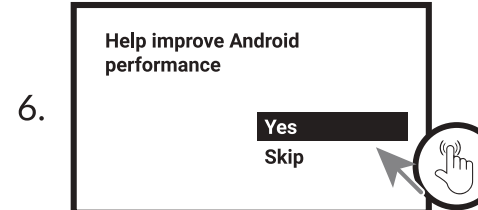
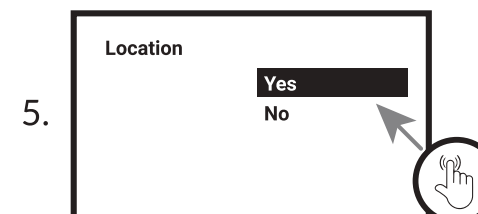

You will find a voice assistant button on the remote control (available in selected countries).

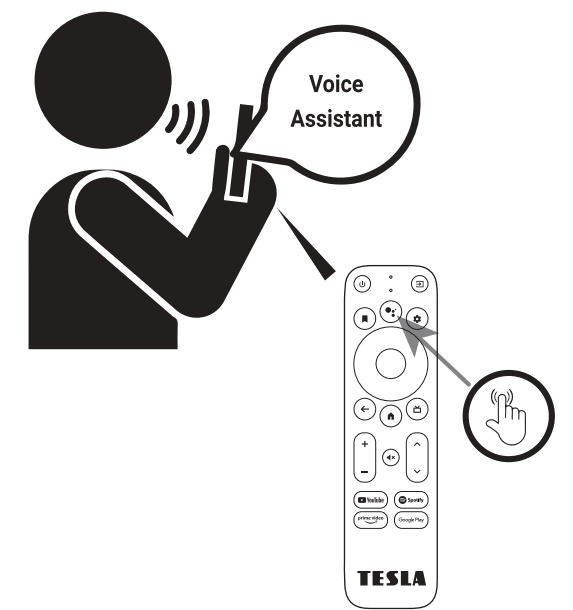

There are thousands of apps in the Google Play store that you can easily and conveniently install on your device.

Download of Apps

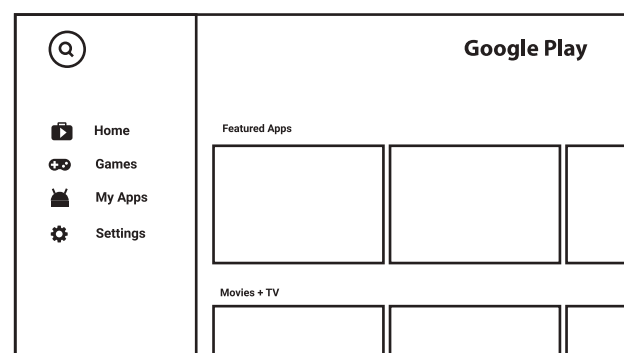

USB connector on the side of the device - serves to connect the flash disk, downloading media files, software updates, etc.

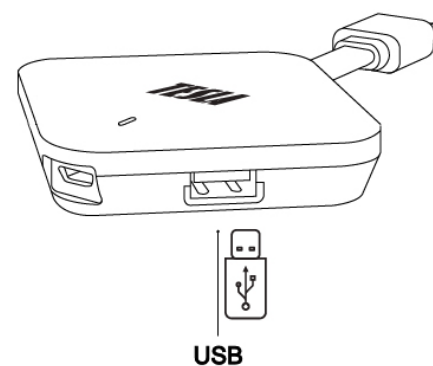

serial number _____ date of sale _____

date of sale _____

Warranty conditions

1. Warranty period
The manufacturer provides a warranty for this product for a period of 24 months from the date of purchase of the product by the consumer. The warranty period is extended by the time during which the product was under warranty repair or could not be used during the warranty period if the nature of the defect prevented its use. The warranty only covers defects caused by a manufacturing error or material defect!

2. Warranty card
Free warranty service is provided only if you present proof of purchase of the product (receipt) and a correctly completed warranty card – it must include the serial number, date of sale and stamp of the store (assembly companies).

3. Repairs during the warranty and post-warranty period
Warranty service must be claimed from the organization where the product was purchased or from the assembly company that performed the installation.

4. Scope of warranty
The warranty is void if the defect is caused by mechanical damage (except for damage during transport), misuse, inattention, unavoidable event (natural disaster), if the product was connected to a supply voltage other than that specified in the technical specification, and also in case of modifications or repairs performed outside the distributor's service. Nor can the warranty be invoked where the consumer requires modification or adaptation to extend the functionality of the product (or a system composed of several components) compared to the standard design.

Registration of warranty repairs

Date of notification _____

Date of implementation _____

Mounting no. sheet/comment _____

Signature _____