

DIGITÁLNY FOTOAPARÁT

# Z f

## Užívateľská príručka

Sk

- Pred použitím fotoaparátu si pozorne prečítajte tento dokument.
- Aby sa zaistilo správne používanie fotoaparátu, nezabudnite si prečítať časť „Pre vašu bezpečnosť“ (strana 8).
- Po prečítaní tohto dokumentu ho starostlivo uschovajte pre použitie v budúcnosti.



Naskenujte na získanie podrobného návodu na obsluhu.

referenčná príručka nikon Z f



# Skôr, ako začnete

## **Užívateľská príručka a Referenčná príručka Z f**

Okrem tejto *Užívateľskej príručky* je pre váš fotoaparát k dispozícii aj *Referenčná príručka*.

### **Užívateľská príručka (tento dokument)**

*Užívateľská príručka* popisuje základné úkony fotoaparátu.



### **Referenčná príručka**

Funkcie a úkony fotoaparátu sú podrobne uvedené v *Referenčnej príručke*, ktorá je doplnkom k *Užívateľskej príručke*. *Referenčnú príručku* je možné si pozrieť prostredníctvom počítačov, smartfónov a tabletov.



#### **Zobrazenie *Referenčnej príručky* - web:**



<https://onlinemanual.nikonimglib.com/zf/en/>



#### **Stiahnutie *Referenčnej príručky* PDF:**



### **☑ Používanie objektívov**

Ďalšie informácie o používaní objektívov nájdete v dokumentácii k objektívu dostupnej v centre sťahovania súborov spoločnosti Nikon.

**Z f Model Name: N2137**

## Centrum sťahovania súborov spoločnosti Nikon

Dokumentácia pre digitálne fotoaparáty, objektívy NIKKOR a zábleskové jednotky je dostupná v centre sťahovania súborov spoločnosti Nikon, ako sú aj aktualizácie firmvéru a softvér NX Studio a ďalší softvér.  
<https://downloadcenter.nikonimglib.com/>



## Stiahnutie softvéru od spoločnosti Nikon

### ● Počítačový softvér

Softvér Nikon je k dispozícii v centre sťahovania súborov spoločnosti Nikon.

**NX Studio:** Zobrazenie a upravovanie fotografií a videosekvencií nasnímaných digitálnymi fotoaparátmi Nikon.

### ● Aplikácie zariadení smart

Aplikácie zariadení smart sú k dispozícii v Apple App Store® a na Google Play™.

**SnapBridge:** Sťahovanie fotografií a videosekvencií do zariadenia smart prostredníctvom bezdrôtového pripojenia.

---

### Tip: Uživatelská podpora Nikon

Ak potrebujete technickú podporu, ponúkame niekoľko možností.

- **Pre používateľov v USA:** <https://www.nikonusa.com/>
  - **Pre používateľov v Kanade:** <https://www.nikon.ca/>
  - **Pre používateľov v Mexiku:** <https://www.nikon.com.mx/>
  - **Pre používateľov v Latinskej Amerike:**  
<https://www.nikonamericalatina.com/>
  - **Pre používateľov v Európe:** <https://www.europe-nikon.com/support>
  - **Pre používateľov v Ázii, Oceánii, na Strednom východe a v Afrike:**  
<https://www.nikon-asia.com/>
-

## Obsah balenia

Uistite sa, že vám boli s fotoaparátom dodané všetky položky, ktoré sú tu uvedené.

- Telo fotoaparátu

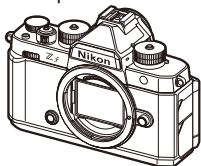

- Kryt sánok na príslušenstvo BS-1 (dodáva sa pripojený k fotoaparátu)



- Gumená očnica DK-33 (dodáva sa pripojená k fotoaparátu)
- Krytka tela BF-N1
- Nabíjateľná lítium-iónová batéria EN-EL15c s krytom kontaktov
- Popruh AN-DC27
- USB kábel UC-E25
- *Užívateľská príručka*
- Záručný list (vytlačенý na zadnej strane tejto príručky)

- Pamäťové karty sa predávajú samostatne.

# Informácie o tomto dokumente

## Symboly

V tomto dokumente sa používajú nasledujúce symboly. Používajte ich na pomoc pri vyhľadávaní potrebných informácií.

|   |  |
|---|--|
|  | Táto ikona označuje poznámky, informácie, ktoré je potrebné si prečítať pred použitím tohto výrobku. |
| Tip   | Táto ikona označuje tipy, ďalšie informácie, ktoré môžu byť užitočné pri používaní tohto výrobku.    |
|  | Táto ikona označuje odkazy na ďalšie časti v tomto dokumente.  |

## Výrazy

- Tento fotoaparát používa pamäťové karty SD, SDHC, SDXC, microSD, microSDHC a microSDXC. Všetky typy pamäťových kariet sa v tomto dokumente uvádzajú ako „pamäťové karty“. Na miestach, kde je potrebné rozlišovať rôzne typy, sa môžu použiť aj pojmy „pamäťová karta SD“ a „pamäťová karta microSD“.
- V rámci tohto dokumentu sa nabíjačky uvádzajú ako „nabíjačky batérií“ alebo „nabíjačky“.
- V rámci tohto dokumentu sa zobrazenie na monitore a v hľadáčku fotoaparátu počas snímania uvádza ako „obrazovka snímania“. Vo väčšine prípadov sa na obrázkoch zobrazuje monitor.
- V rámci tohto dokumentu sa smartfóny a tablety uvádzajú ako „zariadenia smart“.
- V rámci tohto dokumentu sa pojmy „formát FX“ a „FX“ používajú v súvislosti s obrazovým uhlom ekvivalentným obrazovému uhlu fotoaparátu s 35 mm formátom („celé obrazové pole“) a pojmy „formát DX“ a „DX“ v súvislosti s obrazovým uhlom ekvivalentným obrazovému uhlu fotoaparátu APS-C.
- V rámci tohto dokumentu sa pojem „predvolené nastavenia“ používa na označenie nastavení účinných pri dodaní. Pri vysvetlivkách v tomto dokumente sa predpokladá, že sú použité predvolené nastavenia.

## **Skôr, ako začnete** **2**

---

|   |    |
|---|----|
| <i>Užívateľská príručka a Referenčná príručka Z f</i> ..... | 2  |
| Stahovanie dokumentácie a softvéru.....                     | 3  |
| Centrum sťahovania súborov spoločnosti Nikon.....           | 3  |
| Stiahnutie softvéru od spoločnosti Nikon .....              | 3  |
| Obsah balenia.....  | 4  |
| Informácie o tomto dokumente .....                          | 5  |
| Symboly.....  | 5  |
| Výrazy.....   | 5  |
| Pre vašu bezpečnosť .....                                   | 8  |
| Oznamy.....   | 14 |

## **Časti fotoaparátu** **18**

---

|                        |    |
|------------------------|----|
| Telo fotoaparátu ..... | 18 |
|------------------------|----|

## **Prvé kroky** **23**

---

|   |    |
|---|----|
| Pripojenie popruhu .....                    | 23 |
| Vkladanie batérie a pamäťových kariet ..... | 24 |
| Úroveň nabitia batérie .....                | 26 |
| Počet zostávajúcich snímok.....             | 27 |
| Nabíjanie batérie .....                     | 28 |
| Pripojenie objektívu.....                   | 32 |
| Odpájanie objektívov .....                  | 33 |
| Otvorenie monitora.....                     | 34 |
| Nastavenie fotoaparátu .....                | 35 |

## **Základné fotografovanie a prehrávanie** **38**

---

|  |    |
|--|----|
| Fotografovanie (režim  )        | 38 |
| Záznam videosekvencií (režim  ) | 43 |
| Prehrávanie  | 47 |

## **Riešenie problémov** **48**

---

|                                       |    |
|---------------------------------------|----|
| Pred kontaktovaním podpory zákazníkov | 48 |
|---------------------------------------|----|

## **Technické informácie** **49**

---

|   |    |
|---|----|
| Starostlivosť o fotoaparát                                    | 49 |
| Dlhodobé skladovanie  | 49 |
| Starostlivosť o fotoaparát a batériu: Upozornenia             | 50 |
| Upozornenia: Používanie fotoaparátu                           | 50 |
| Upozornenia: Používanie batérií                               | 55 |
| Ochranné známky a licencie                                    | 58 |
| Oznamy  | 60 |
| Bluetooth a Wi-Fi (bezdrôtová sieť LAN)                       | 61 |
| Záručné podmienky - Záručný servis spoločnosti Nikon v Európe | 67 |

## Pre vašu bezpečnosť

Aby nedošlo k poškodeniu majetku alebo zraneniu vás či iných osôb, pred použitím tohto výrobku si prečítajte celú časť „Pre vašu bezpečnosť“.

Po prečítaní týchto bezpečnostných pokynov ich uchovávajte ľahko prístupné pre potreby v budúcnosti.

**⚠ NEBEZPEČENSTVO:** Nedodržanie pokynov označených touto ikonou predstavuje vysoké riziko usmrtenia alebo vážneho zranenia.

**⚠ VÝSTRAHA:** Nedodržanie pokynov označených touto ikonou by mohlo viesť k usmrteniu alebo vážnemu zraneniu.

**⚠ UPOZORNENIE:** Nedodržanie pokynov označených touto ikonou by mohlo viesť k zraneniu alebo poškodeniu majetku.

### ⚠ VÝSTRAHA

#### **Nepoužívajte počas chôdze ani obsluhy vozidla.**

Nedodržanie tohto pokynu by mohlo viesť k nehodám alebo inému zraneniu.

#### **Neroberte ani neupravujte tento výrobok. Nedotýkajte sa vnútorných častí, k odhaleniu ktorých došlo v dôsledku pádu alebo inej nehody.**

Nedodržanie týchto pokynov by mohlo viesť k zasiahnutiu elektrickým prúdom alebo inému zraneniu.

#### **V prípade, že si všimnete akékoľvek nezvyčajné javy, ako sú dym, teplo alebo nezvyčajné zápachy, ktoré sa uvoľňujú z výrobku, ihneď vyberte batériu alebo odpojte zdroj napájania.**

Pokračovanie v používaní by mohlo viesť k vzniku požiaru, popáleninám alebo inému zraneniu.



## **VÝSTRAHA**

**Uchovávajte v suchu. So zariadením nemanipulujte s mokrými rukami. So zástrčkou nemanipulujte s mokrými rukami.**

Nedodržanie týchto pokynov by mohlo viesť k vzniku požiaru alebo zasiahnutiu elektrickým prúdom.

---

**Dbajte na to, aby vaša pokožka nezostávala v dlhodobom kontakte s týmto výrobkom, pokiaľ je zapnutý alebo pripojený k napájaniu.**

Nedodržanie tohto pokynu by mohlo viesť k nízkoteplotným popáleninám.

---

**Nepoužívajte tento výrobok v prítomnosti horľavého prachu alebo plynu, ako sú propán, benzín alebo aerosóly.**

Nedodržanie tohto pokynu by mohlo viesť k výbuchu alebo vzniku požiaru.

---

**Nepozerajte priamo na slnko ani na iný zdroj silného svetla cez objektív.**

Nedodržanie tohto pokynu by mohlo viesť k poškodeniu zraku.

---

**Nemierite blesk ani pomocné svetlo AF na vodiča motorového vozidla.**

Nedodržanie tohto pokynu by mohlo viesť k nehodám.

---

**Tento výrobok uchovávajte mimo dosahu detí.**

Nedodržanie tohto pokynu by mohlo viesť k zraneniu alebo poruche výrobku. Navyše, vezmite do úvahy, že malé časti predstavujú riziko udusenía. V prípade, že dieťa prehltnie akúkoľvek časť tohto výrobku, ihneď vyhľadajte lekársku pomoc.

---

**Nezaplietajte, neovíjajte ani nezakrúcajte popruhy okolo krku.**

Nedodržanie tohto pokynu by mohlo viesť k nehodám.

---

## VÝSTRAHA

**Nepoužívajte batérie, nabíjačky, sieťové zdroje ani USB káble, ktoré nie sú výslovne určené na používanie s týmto výrobkom.**

**Keď používate batérie, nabíjačky, sieťové zdroje a USB káble určené na používanie s týmto výrobkom, nevykonávajte nasledovné:**

- **Poškodzovanie, úprava, násilné ťahanie alebo ohýbanie šnúr alebo káblov, ich umiestňovanie pod ťažké predmety alebo vystavovanie pôsobeniu tepla či plameňa.**
- **Používanie cestovných meničov alebo adaptérov určených na prevod z jedného napätia na iné napätie či so striedačmi, ktoré prevádzkajú jednosmerné napájanie na striedavé napájanie.**

Nedodržanie týchto pokynov by mohlo viesť k vzniku požiaru alebo zasiahnutiu elektrickým prúdom.

**Nemanipulujte so zástrčkou pri nabíjaní výrobku alebo používaní sieťového zdroja počas búrok.**

Nedodržanie tohto pokynu by mohlo viesť k zasiahnutiu elektrickým prúdom.

**Prach na kovových častiach zástrčky alebo v ich blízkosti by sa mal odstrániť pomocou suchej handričky.**

Pokračovanie v používaní by mohlo viesť k vzniku požiaru.

**So zariadením nemanipulujte s holými rukami na miestach vystavených pôsobeniu mimoriadne vysokých alebo nízkych teplôt.**

Nedodržanie tohto pokynu by mohlo viesť k popáleninám alebo omrzlinám.

## UPOZORNENIE

**Nenechávajte objektív namierený na slnko alebo iné zdroje silného svetla.**

Svetlo zaostrené objektívom by mohlo spôsobiť vznik požiaru alebo poškodenie vnútorných častí výrobku. Pri snímaní objektov v protisvetle zachovávajte slnko dostatočne mimo obrazového poľa. Slnčné svetlo sústredené do fotoaparátu, keď sa slnko nachádza blízko obrazového poľa, by mohlo spôsobiť vznik požiaru.

## UPOZORNENIE

**Vypnite tento výrobok, keď je jeho použitie zakázané. Vypnite bezdrôtové funkcie, keď je použitie bezdrôtového zariadenia zakázané.**

Rádiofrekvenčné emisie vytvárané týmto výrobkom by mohli zasahovať do činnosti zariadení na palube lietadla alebo v nemocniciach či iných zdravotníckych zariadeniach.

**Vyberte batériu a odpojte sieťový zdroj, ak sa tento výrobok nebude dlhší čas používať.**

Nedodržanie tohto pokynu by mohlo viesť k vzniku požiaru alebo poruche výrobku.

**Neodpaľujte blesk v kontakte s pokožkou alebo objektmi či v ich bezprostrednej blízkosti.**

Nedodržanie tohto pokynu by mohlo viesť k popáleninám alebo vzniku požiaru.

**Nenechávajte výrobok tam, kde bude dlhodobo vystavený pôsobeniu mimoriadne vysokých teplôt, ako napríklad v uzatvorenom automobile alebo na priamom slnečnom svetle.**

Nedodržanie tohto pokynu by mohlo viesť k vzniku požiaru alebo poruche výrobku.

**Nepozerajte sa priamo na pomocné svetlo AF.**

Nedodržanie tohto pokynu by mohlo mať nepriaznivý vplyv na zrak.

**Neprepravujte fotoaparáty ani objektívy s pripojenými statívmi alebo podobným príslušenstvom.**

Nedodržanie tohto pokynu by mohlo viesť k zraneniu alebo poruche výrobku.

**Nedotýkajte sa fotoaparátu ani pamäťových kariet, keď sa na monitore alebo v hľadáčku zobrazí výstraha vysokej teploty.**

Fotoaparát a pamäťové karty budú horúce, pričom môžu spôsobiť popáleniny alebo pád a poškodenie kariet alebo batérie pri ich vyberaní.



## **UPOZORNENIE**

**Výrobok uchovávajte vo vzdialenosti minimálne 5 cm od kardiostimulátorov a iných zdravotníckych pomôcok.**

Zdravotnícke pomôcky v tesnej blízkosti by mohli byť ovplyvnené magnetom alebo magnetmi vo výrobku.

## **NEBEZPEČENSTVO (Batérie)**

**Dbajte na to, aby nedochádzalo k zlému zaobchádzaniu s batériami.**

Nedodržanie nasledujúcich pokynov by mohlo viesť k vytečeniu, prehriatiu, prasknutiu alebo vznieteniu batérií:

- Používajte len nabíjateľné batérie schválené na používanie v tomto výrobku.
- Nevystavujte batérie pôsobeniu plameňa alebo nadmerného tepla.
- Nerozoberajte.
- Neskratujte kontakty ich dotykom s náhrdelníkmi, sponami do vlasov či inými kovovými predmetmi.
- Nevystavujte batérie ani iné výrobky, do ktorých sú vložené, pôsobeniu silných fyzických otrasov.
- Nestúpajte na batérie, neprepichujte ich klincami ani do nich neudierajte kladivami.

**Nabíjanie vykonávajte len tak, ako je to uvedené.**

Nedodržanie tohto pokynu by mohlo viesť k vytečeniu, prehriatiu, prasknutiu alebo vznieteniu batérií.

**Ak sa elektrolyt batérie dostane do kontaktu s očami, vypláchnite ich množstvom čistej vody a vyhľadajte okamžitú lekársku pomoc.**

Zdržanie postupu by mohlo viesť k zraneniam očí.

**Postupujte podľa pokynov personálu leteckej spoločnosti.**

Batérie ponechané bez dozoru vo vysokých nadmorských výškach v prostredí s nízkym tlakom môžu vytečť, prehriať sa, prasknúť alebo sa vznietiť.

## **VÝSTRAHA (Batérie)**

### **Batérie uchovávajúte mimo dosahu detí.**

V prípade, že dieťa prehltnie batériu, vyhľadajte okamžitú lekársku pomoc.

### **Batérie uchovávajúte mimo dosahu domácich miláčikov a iných zvierat.**

Z batérií by mohol uniknúť elektrolyt, mohli by sa prehriať, prasknúť alebo sa vznietiť, keby ich zvieratá hryzli, žuvali alebo inak poškodili.

### **Batérie neponárajte do vody ani nevystavujte pôsobeniu dažďa.**

Nedodržanie tohto pokynu by mohlo viesť k vzniku požiaru alebo poruche výrobku. Ihneď vysušte výrobok pomocou uteráka alebo podobného predmetu v prípade, že namokne.

### **Ihneď prestaňte výrobok používať v prípade, že si všimnete akékoľvek zmeny na batériách, ako sú strata farby alebo deformácia. Ukončite nabíjanie nabíjateľných batérií EN-EL15c, ak sa nenabijú v priebehu určeného časového intervalu.**

Nedodržanie týchto pokynov by mohlo viesť k vytečeniu, prehriatiu, prasknutiu alebo vznieteniu batérií.

### **Keď už batérie nie sú viac potrebné, zaizolujte kontakty samolepiacou páskou.**

V prípade, že sa kontakty batérie dostanú do kontaktu s kovovými predmetmi, môže dôjsť k prehriatiu, prasknutiu batérie alebo k vzniku požiaru.

### **Ak sa elektrolyt batérie dostane do kontaktu s pokožkou alebo odevom osoby, ihneď opláchnite zasiahnutú oblasť množstvom čistej vody.**

Nedodržanie tohto pokynu by mohlo viesť k podráždeniu pokožky.

## Oznamy

- Žiadna časť tejto dokumentácie dodanej s týmto výrobkom sa nesmie reprodukovat', prenášať, prepisovať, ukladať v systéme na vyhľadávanie informácií ani prekladať do iného jazyka v akejkoľvek forme ani akýmkoľvek spôsobom bez predchádzajúceho písomného súhlasu spoločnosti Nikon.
- Spoločnosť Nikon si vyhradzuje právo kedykoľvek zmeniť vzhľad a technické parametre hardvéru a softvéru uvedeného v tejto dokumentácii bez predchádzajúceho upozornenia.
- Spoločnosť Nikon nenesie žiadnu zodpovednosť za akékoľvek škody spôsobené používaním tohto výrobku.
- Aj keď bolo vynaložené maximálne úsilie, aby boli informácie uvedené v tejto dokumentácii presné a úplné, ocenili by sme, ak na prípadné chyby alebo opomenutia upozorníte miestneho zástupcu spoločnosti Nikon (adresa je uvedená zvlášť).

### ● **Oznam týkajúci sa zákazu kopírovania alebo reprodukcie**

Majte na pamäti, že aj prechovávanie materiálov, ktoré boli digitálne skopírované alebo reprodukované pomocou skenera, digitálneho fotoaparátu alebo iného zariadenia, môže byť v zmysle zákona trestné.

### ● **Predmety, ktoré zákon zakazuje kopírovať alebo reprodukovat'**

Nekopírujte ani nereprodukuje papierové peniaze, mince, cenné papiere, štátne obligácie ani obligácie miestnej správy, a to ani v prípade, ak sú takéto kópie alebo reprodukcie označené ako „Vzorka“.

Kopírovanie alebo reprodukovanie papierových peňazí, mincí alebo cenných papierov, ktoré sú v obehu v inej krajine, je zakázané.

Bez predchádzajúceho povolenia štátu je zakázané kopírovať a reprodukovat' nepoužité poštové známky alebo korešpondenčné lístky vydané štátom.

Je zakázané kopírovať a reprodukovat' známky vydané štátom a certifikované dokumenty určené zákonom.

- **Upozornenia týkajúce sa niektorých kópií a reprodukcii**

Štát varuje pred kopírovaním a reprodukováním cenných papierov vydaných súkromnými firmami (akcie, zmenky, šeky, darovacie listiny a pod.), cestovných preukazov alebo kupónových lístkov, okrem prípadov, keď daná firma poskytne minimálne potrebné množstvo kópií na obchodné účely. Taktiež nekopírujte a nereprodukujte cestovné pasy vydané štátom, licencie vydané štátnymi agentúrami a súkromnými skupinami, občianske preukazy a lístky, ako sú legitimácie alebo stravné lístky.

- **Poznámky o dodržiavaní autorských práv**

Podľa zákona o autorských právach sa nemôžu fotografie ani záznamy chránené autorskými právami vytvorené fotoaparátom použiť bez povolenia majiteľa autorských práv. Výnimky sa vzťahujú len na osobné použitie, vezmite však do úvahy, že aj osobné použitie môže byť obmedzené v prípade fotografií alebo záznamov z výstav alebo živých vystúpení.

- **Používajte iba originálne elektronické príslušenstvo značky Nikon**

Fotoaparáty Nikon obsahujú zložité elektronické obvody. Len elektronické príslušenstvo značky Nikon (vrátane príslušenstva, ako sú objektívy, nabíjačky, batérie, sieťové zdroje a blesky) certifikované spoločnosťou Nikon výslovne na použitie s týmto digitálnym fotoaparátom Nikon bolo skonštruované a preukázalo sa, že pracuje v rámci prevádzkových a bezpečnostných požiadaviek týchto elektronických obvodov.

Používanie neoriginálneho elektronického príslušenstva (iného ako značky Nikon) môže poškodiť fotoaparát a spôsobiť stratu záruky od spoločnosti Nikon. Použitie nabíjateľných lítium-iónových batérií od iného výrobcu bez holografickej pečate Nikon zobrazenej nižšie môže narušiť normálne fungovanie fotoaparátu a zapríčiniť prehriatie, vznietenie, prasknutie alebo vytečenie batérií.



Ďalšie informácie o originálnom príslušenstve značky Nikon získate od miestneho autorizovaného predajcu výrobkov Nikon.

## ● Pamäťové karty

- Pamäťové karty môžu byť po použití horúce. Buďte opatrní pri vyberaní pamäťových kariet z fotoaparátu.
- Nevykonávajte nasledujúce úkony počas formátovania alebo zaznamenávania, odstraňovania či kopírovania údajov do počítača alebo iného zariadenia. Nedodržanie týchto pokynov by mohlo spôsobiť stratu údajov alebo poškodenie fotoaparátu či karty.
  - Nevyberajte ani nekladajte pamäťové karty.
  - Nevyvíňajte fotoaparát.
  - Nevyberajte batériu.
  - Neodpájajte sieťové zdroje.
- Nedotýkajte sa kontaktov karty prstami ani kovovými predmetmi.
- Pri manipulácii s pamäťovými kartami nepoužívajte nadmernú silu. Nedodržanie tohto pokynu by mohlo spôsobiť poškodenie karty.
- Pamäťové karty neohýbajte, dávajte pozor, aby vám nespadli, a nevystavujte ich silným otrasom.
- Pamäťové karty nevystavujte pôsobeniu vody, tepla ani priameho slnečného svetla.
- Pamäťové karty neformátujte v počítači.



---

### **☑ Pred zhotovovaním dôležitých snímok**

Pred fotografovaním pri dôležitých príležitostiach (napríklad na svadbách alebo pred zobraťím fotoaparátu na cestu) zhotovte skúšobný záber, aby ste sa uistili, že fotoaparát funguje normálne. Spoločnosť Nikon nebude zodpovedná za škody ani ušlý zisk, ku ktorým môže dôjsť v dôsledku poruchy fotoaparátu.

### **☑ Celoživotné vzdelávanie**

Ako súčasť snahy spoločnosti Nikon o „celoživotné vzdelávanie“, ktorá je zameraná na ustavičnú podporu výrobcov a vzdelávania, sú na nasledujúcich stránkach k dispozícii neustále aktualizované informácie:

- **Pre používateľov v USA:** <https://www.nikonusa.com/>
- **Pre používateľov v Kanade:** <https://www.nikon.ca/>
- **Pre používateľov v Mexiku:** <https://www.nikon.com.mx/>
- **Pre používateľov v Latinskej Amerike:**  
<https://www.nikonamericatina.com/>
- **Pre používateľov v Európe:** <https://www.europe-nikon.com/support/>
- **Pre používateľov v Ázii, Oceánii, na Strednom východe a v Afrike:**  
<https://www.nikon-asia.com/>

Na týchto stránkach nájdete najnovšie informácie o výrobkoch, tipy, odpovede na často kladené otázky a všeobecné rady týkajúce sa digitálneho spracovania snímok a fotografovania. Ďalšie informácie môžete získať od miestneho obchodného zástupcu spoločnosti Nikon. Kontaktné informácie nájdete na nasledujúcej adrese:

<https://imaging.nikon.com/>

---

# Časti fotoaparátu

## Telo fotoaparátu

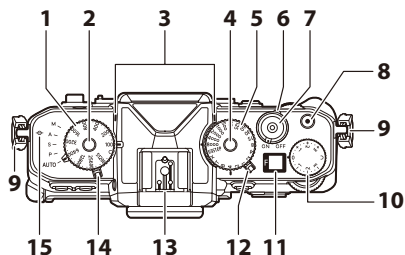

- |  |   |
|--|---|
| <b>1</b> Volič citlivosti ISO                      | <b>10</b> Volič korekcie expozície                        |
| <b>2</b> Aretácia voliča citlivosti ISO            | <b>11</b> Kontrolný panel                                 |
| <b>3</b> Stereofónny mikrofón                      | <b>12</b> Volič režimu fotografií/<br>videosekvencií      |
| <b>4</b> Aretácia voliča času uzávierky            | <b>13</b> Sánky na príslušenstvo (pre<br>voliteľný blesk) |
| <b>5</b> Volič času uzávierky                      | <b>14</b> Volič prevádzkového režimu                      |
| <b>6</b> Hlavný vypínač                            | <b>15</b> Značka obrazovej roviny ( $\ominus$ )           |
| <b>7</b> Tlačidlo spúšte                           |   |
| <b>8</b> Tlačidlo záznamu<br>videosekvencií        |   |
| <b>9</b> Očko na upevnenie remienka<br>fotoaparátu |   |

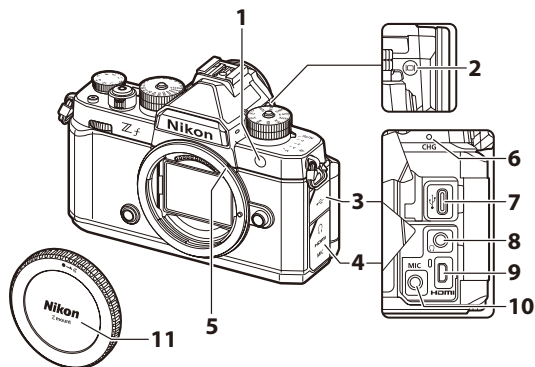

- |  |  |
|--|--|
| <p><b>1</b> Pomocné svetlo AF<br/>Kontrolka redukcie efektu<br/>červených očí<br/>Kontrolka samospúšte</p> | <p><b>5</b> Upevňovacia značka objektívu</p>   |
| <p><b>2</b> Tlačidlo režimu monitora ( □ )</p>   | <p><b>6</b> Kontrolka nabíjania</p>            |
| <p><b>3</b> Kryt USB konektora</p>   | <p><b>7</b> Konektor USB</p>                   |
| <p><b>4</b> Kryt konektorov mikrofónu,<br/>slúchadiel a HDMI</p>   | <p><b>8</b> Konektor slúchadiel</p>            |
|  | <p><b>9</b> Konektor HDMI</p>                  |
|  | <p><b>10</b> Konektor pre externý mikrofón</p> |
|  | <p><b>11</b> Krytka tela</p>                   |

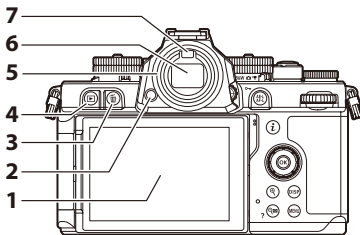

**1** Monitor

**2** Tlačidlo aretácie okulára

**3** Tlačidlo odstránenia (🗑️)

**4** Tlačidlo prehrávania (▶️)

**5** Gumená očnica

**6** Hľadáčik

**7** Snímač pohľadu do hľadáča

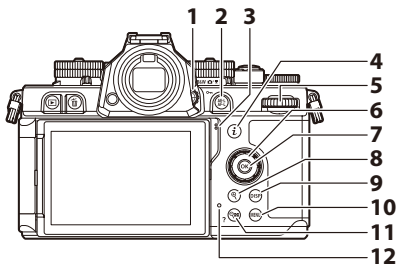

- |  |   |
|--|---|
| <b>1</b> Dioptická korekcia  | <b>7</b> Tlačidlo OK (OK)                               |
| <b>2</b> Tlačidlo uzamknutia automatickej expozície/automatického zaostrovania (AE-L/AF-L) | <b>8</b> Tlačidlo zväčšenia prehrávaného obrazu (⌕)     |
| Tlačidlo ochrany (⏻)   | <b>9</b> Tlačidlo displeja DISP (DISP)                  |
| <b>3</b> Reproduktor   | <b>10</b> Tlačidlo ponuky MENU (MENU)                   |
| <b>4</b> Tlačidlo „i“ (i)  | <b>11</b> Tlačidlo zmenšenia výrezu snímky/miniatúr (⌕) |
| <b>5</b> Hlavný príkazový volič  | Tlačidlo pomocníka (?)                                  |
| <b>6</b> Multifunkčný volič  | <b>12</b> Kontrolka prístupu na pamäťovú kartu          |

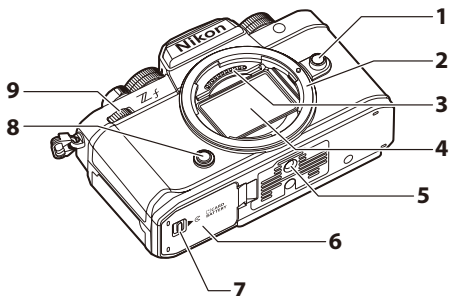

- |   |  |
|---|--|
| <b>1</b> Tlačidlo aretácie bajonetu             | <b>7</b> Poistka krytu batérie a slotu na pamäťovú kartu |
| <b>2</b> Bajonet objektívu                      | <b>8</b> Fn tlačidlo                                     |
| <b>3</b> Kontakty procesora                     | <b>9</b> Pomocný príkazový volič                         |
| <b>4</b> Obrazový snímač                        |  |
| <b>5</b> Závit na pripojenie statívu            |  |
| <b>6</b> Kryt batérie a slotu na pamäťovú kartu |  |

# Prvé kroky

## Pripojenie popruhu

Ak chcete pripojiť popruh, postupujte podľa nižšie uvedených krokov.

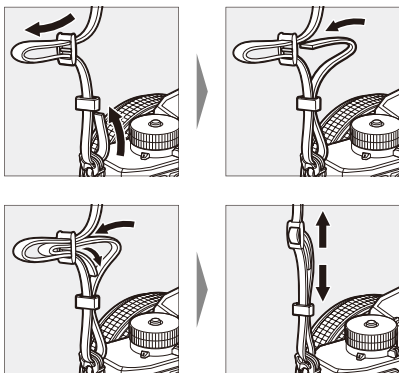

## Vkladanie batérie a pamäťových kariet

Fotoaparát je vybavený dvomi slotmi na pamäťovú kartu: jeden slot, ktorý pojme jednu pamäťovú kartu SD (1) a druhý, ktorý pojme jednu pamäťovú kartu microSD (2) pre celkovo dve karty, jednu každého typu.

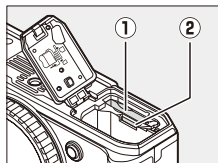

- Pred vloženíím alebo vybratím batérie alebo pamäťových kariet vypnite fotoaparát.
- Držiac pamäťovú kartu so zobrazenou orientáciou ju vsuňte priamo do slotu tak, aby zapadla na miesto.
- Ak používate pamäťovú kartu microSD, odporúča sa, aby ste ju vložili pred vloženíím batérie.
- Pomocou batérie podržte oranžovú poistku proti vypadnutiu batérie pri otvorených dvierečkách potlačenu do strany a zasunúť batériu do priestoru pre batériu tak, aby poistka zapadla na miesto.

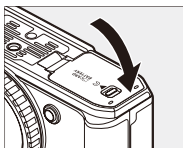
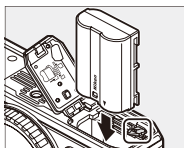
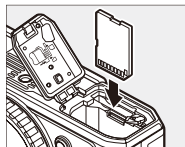
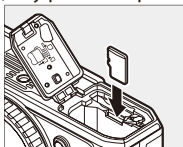
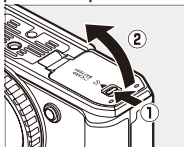



---

### ☑ Vyberanie batérie

Ak chcete vybrať batériu, vypnite fotoaparát a otvorte kryt batérie a slotu na pamäťovú kartu. Batériu uvoľníte potlačením poistky proti vypadnutiu batérie pri otvorených dverkách v smere šípky a potom batériu vyberte rukou.

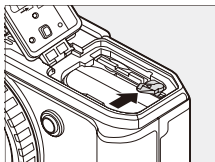

### ☑ Vyberanie pamäťových kariet

Pred vyberaním pamäťových kariet sa uistite, že kontrolka prístupu na pamäťovú kartu nesvieti a potom vypnite fotoaparát a otvorte kryt batérie a slotu na pamäťovú kartu. Potlačením karty ju vysuňte (①) a potom ju vytiahnite z fotoaparátu (②).

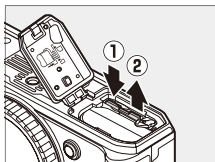





- Pred vybratím pamäťových kariet microSD odporúčame vybrať batériu.

## Úroveň nabitia batérie

- Úroveň nabitia batérie sa zobrazuje na obrazovke snímania, pokiaľ je fotoaparát zapnutý.



- Zobrazenie úrovne nabitia batérie sa počas vybijania batérie znižuje od  cez  až po . Keď úroveň nabitia batérie klesne na , prerušte snímanie a nabite batériu, alebo si pripravte náhradnú batériu.
- Ak sa zobrazí hlásenie [**Shutter release disabled. Recharge battery.**] (Spúšť je deaktivovaná. Nabite batériu), nabite alebo vymeňte batériu.

---

### Časový spínač pohotovostného režimu

Fotoaparát používa časový spínač pohotovostného režimu, aby sa znížila spotreba energie z batérie. Ak sa nevykonajú žiadne úkony v priebehu približne 30 sekúnd, doba časového spínača pohotovostného režimu uplynie a monitor, hľadáčik a kontrolný panel sa vypnú. Niekoľko sekúnd pred vypnutím sa stlmí jas monitora a hľadáčika. Môžu sa znova aktivovať stlačením tlačidla spúšte do polovice. Dĺžka času pred automatickým uplynutím doby časového spínača pohotovostného režimu sa dá zvoliť pomocou Používateľského nastavenia c3 [**Power off delay**] (Oneskorenie vypnutia napájania) > [**Standby timer**] (Časový spínač pohotovostného režimu).

---

## Počet zostávajúcich snímok

- Keď zapnete fotoaparát, obrazovka snímania ukáže počet fotografií, ktoré je možné zhotoviť pri aktuálnych nastaveniach.
- Hodnoty nad 1 000 sa zaokrúhľujú nadol na najbližšiu stovku. Napríklad hodnoty od 1 500 do 1 599 sa zobrazia ako 1.5 k.



### Tip: Prepínač ochrany proti zápisu

- Pamäťové karty SD sú vybavené prepínačom ochrany proti zápisu. Posunutím prepínača do polohy uzamknutia „lock“ sa karta bude chrániť proti zápisu, čím sa ochránia údaje, ktoré obsahuje.



- Keď sa vloží karta chránená proti zápisu, na obrazovke snímania sa objavia indikátor „--“ a výstraha [Card].
- Ak sa pokúsite stlačiť spúšť, keď je vložená karta chránená proti zápisu, zobrazí sa výstraha a nezaznamená sa žiadna snímka. Pred pokusom o zhotovovanie alebo odstraňovanie snímok odomknite pamäťovú kartu.

### Tip: Ikony slotu

Umiestnenie aktuálnej snímky je zobrazené ikonou v ľavom dolnom rohu obrazovky prehrávania.

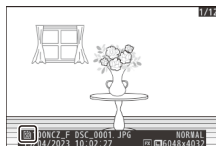

## Nabíjanie batérie

Pred použitím nabíte dodanú batériu EN-EL15c. Batériu je možné nabíjať, pokiaľ je vložená vo fotoaparáte, a to pripojením fotoaparátu k voliteľnému sieťovému zdroju EH-8P pomocou dodaného USB kábla.

### ☑ **Upozornenia: Používanie batérií**

Prečítajte si a dodržiavajte výstrahy a upozornenia v časti „Pre vašu bezpečnosť“ (☐8) a „Starostlivosť o fotoaparát a batériu: Upozornenia“ (☐50).

### **1** Vložte batériu (☐24).

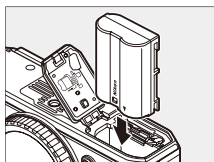

## 2 Po uistení sa, že je fotoaparát vypnutý, ho pripojte k voliteľnému sieťovému zdroju EH-8P pomocou dodaného USB kábla (1).

Pripojte sieťový zdroj k elektrickej zásuvke v domácnosti. Batéria sa bude nabíjať, pokiaľ je fotoaparát vypnutý. Počas pripájania a odpájania držte zástrčku priamo.

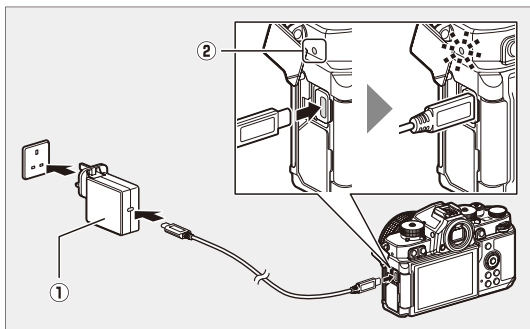

- Počas nabíjania bude svietiť kontrolka nabíjania fotoaparátu (2) žltou farbou. Po dokončení nabíjania kontrolka zhasne.
- Za predpokladu 5 V/500 mA vstupu sa úplne vybitá batéria úplne nabije približne za 2 hodiny a 40 minút.
- Po dokončení nabíjania odpojte USB kábel. Pri odpájaní konektora od fotoaparátu držte konektor v priamom smere.

---

## ☑ **Upozornenia: Nabíjanie**

- Nabíjať je možné len batérie EN-EL15c a EN-EL15b, pokiaľ sú vložené vo fotoaparáte. Batérie EN-EL15a je možné nabíjať pomocou voliteľnej nabíjačky MH-25a.
  - Chyby nabíjania spôsobené napríklad zvýšenou teplotou fotoaparátu alebo pokusmi o nabitie EN-EL15a uvádza kontrolka nabíjania, ktorá rýchlo bliká približne 30 sekúnd a potom zhasne.
  - Po vypnutí kontrolky nabíjania odporúčame, aby ste zapli fotoaparát (alebo aktivovali časový spínač pohotovostného režimu) a overili, či je batéria nabitá.
- 

## **Tip: Voliteľné nabíjacie sieťové zdroje EH-7P: Nabíjanie**

Batériu je možné nabiť aj pomocou voliteľného nabíjacieho sieťového zdroja EH-7P. Po uistení sa, že je fotoaparát vypnutý, pripojte sieťový zdroj k fotoaparátu prostredníctvom USB konektora a pripojte ho k elektrickej zásuvke. Batéria sa bude nabíjať, pokiaľ je fotoaparát vypnutý. Počas pripájania a odpájania držte zástrčku priamo.

## **Tip: Zapnutie napájania fotoaparátu**

Ak sa zvolí možnosť [ON] (Zap.) pre [USB power delivery] (Prívod napájania prostredníctvom USB) v ponuke nastavenia, keď je fotoaparát pripojený k EH-8P alebo EH-7P, napájanie sa bude do fotoaparátu privádzať, keď je fotoaparát zapnutý.

- Napájanie sa bude do fotoaparátu privádzať len po vložení batérie.
- Batéria sa nebude nabíjať, pokiaľ je fotoaparát napájaný vonkajším zdrojom napájania.

## **Tip: Prívod napájania prostredníctvom USB počítača a nabíjanie batérie**

Prúd na napájanie fotoaparátu alebo nabíjanie batérie môžu privádzať aj počítače pripojené prostredníctvom USB.

- Počítač privádza napájanie len vtedy, pokiaľ je zapnutý. Nabíjanie sa pozastaví, pokiaľ bude počítač v režime spánku. Po ukončení režimu spánku sa obnoví.
  - Počas nabíjania nepripájajte počítač prostredníctvom rozbočovača USB alebo klávesnice. Pripojte ho priamo k fotoaparátu.
  - Skutočné časy nabíjania môžu byť dlhšie, a to v závislosti od typu a technických parametrov konektora USB počítača.
  - V závislosti od modelu a technických parametrov výrobku nebudú niektoré počítače privádzať prúd na napájanie fotoaparátu alebo nabíjanie batérie.
-

## Pripojenie objektívu

- Tento fotoaparát sa môže používať s objektívmi s bajonetom Nikon Z. Ďalšie informácie o objektívoch nájdete v dokumentácii k objektívu dostupnej v centre sťahovania súborov spoločnosti Nikon.
- Objektív vo všeobecnosti použitý v tomto dokumente na ilustračné účely je NIKKOR Z 40 mm f/2 (SE).
- Dbajte na to, aby do fotoaparátu nevnikol prach.
- Pred pripájaním objektívu sa uistite, že je vypnutý fotoaparát.
  - Odstráňte krytku tela fotoaparátu (①, ②) a zadný kryt objektívu (③, ④).

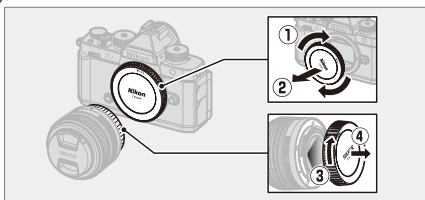

- Zarovnajzte upevňovacie značky na fotoaparáte (⑤) a objektíve (⑥). Nedotýkajte sa obrazového snímača ani kontaktov objektívu.

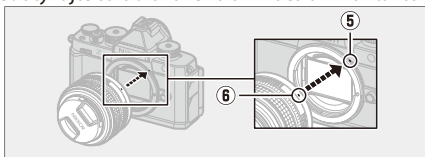



- Otáčajte objektiv podľa zobrazenia dovedy, kým nezacvakne na miesto (7).



- Pred zhotovením snímok odstráňte predný kryt objektivu.

---

### **☑ Objektívy s bajonetom Nikon F**

- Pred použitím objektivov s bajonetom Nikon F nezabudnite pripojiť bajonetový adaptér FTZ II alebo FTZ (k dispozícii samostatne).
  - Pokus o pripojenie objektivov s bajonetom Nikon F priamo k fotoaparátu by mohol poškodiť objektiv alebo obrazový snímač.
- 

### **Odpájanie objektivov**

- Po vypnutí fotoaparátu podržte stlačené tlačidlo aretácie bajonetu (1) a zároveň otáčajte objektiv v zobrazenom smere (2).
- Po odpojení objektivu nasadte späť kryty objektivu a krytku tela fotoaparátu.

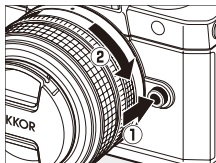

## Otvorenie monitora

Opatrne otočte monitor; nepoužívajte silu.

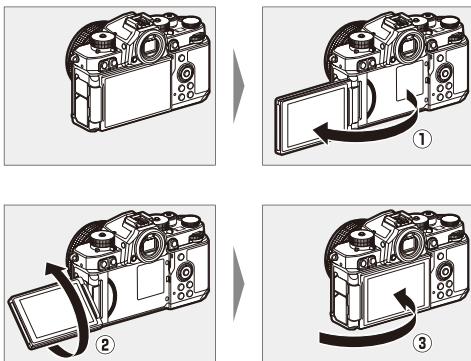

# Nastavenie fotoaparátu

Zapnite fotoaparát, vyberte jazyk a nastavte hodiny. Pred prvým použitím fotoaparátu postupujte podľa nižšie uvedených krokov, vyberte jazyk a časové pásmo a nastavte hodiny tak, aby sa s každou zhotovenou snímkou zaznamenal správny čas a dátum.

## 1 Stlačte MENU a v ponuke nastavenia zvýraznite [Language] (Jazyk) a stlačte

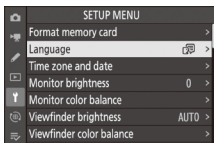

## 2 Zvoľte jazyk.

Stlačením alebo zvýraznite požadovaný jazyk a stlačte (dostupné jazyky sa menia podľa krajiny alebo regiónu, v ktorých sa fotoaparát pôvodne zakúpil).

## 3 Zvýraznite [Time zone and date] (Časové pásmo a dátum) a stlačte .

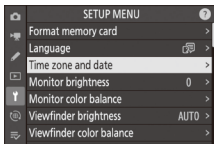

## 4 Vyberte časové pásmo.

- Zvoľte [**Time zone**] (Časové pásmo) v zobrazení [**Time zone and date**] (Časové pásmo a dátum).
- V zozname sa uvedú mestá vo vybranom pásme a rozdiel medzi časom vo vybranom pásme a Koordinovaným svetovým časom.
- Zvýraznite časové pásmo v zobrazení [**Time zone**] (Časové pásmo) a stlačte .

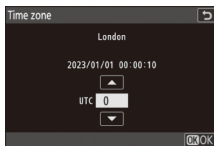

## 5 Zapnutie alebo vypnutie letného času.

- Zvoľte [**Daylight saving time**] (Letný čas) v zobrazení [**Time zone and date**] (Časové pásmo a dátum).
- Zvoľte [**ON**] (zapnutie letného času) alebo [**OFF**] (vypnutie letného času).
- Voľbou možnosti [**ON**] sa hodiny posunú o jednu hodinu dopredu; ak chcete účinok vrátiť späť, zvoľte možnosť [**OFF**].

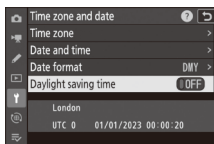

## 6 Nastavte hodiny.

- Zvoľte [**Date and time**] (Dátum a čas) v zobrazení [**Time zone and date**] (Časové pásmo a dátum).
- Stlačte  po použití multifunkčného voliča na nastavenie hodín na dátum a čas vo zvolenom časovom pásme v zobrazení [**Date and time**] (Dátum a čas) (vezmite do úvahy, že fotoaparát používa 24-hodinové hodiny).

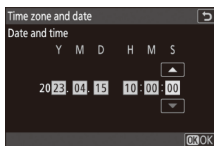

## 7 Vyberte formát dátumu.

- Zvoľte [**Date format**] (Formát dátumu) v zobrazení [**Time zone and date**] (Časové pásmo a dátum).
- Zvýraznite požadované poradie zobrazenia dátumu (rok, mesiac a deň) a stlačte .

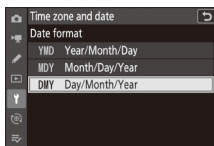

## 8 Zatvorte ponuky.

Zľahka stlačte tlačidlo spúšte do polovice, aby ste prešli do režimu snímania.



---

### ✓ Ikona ☹

Blikajúca ikona ☹ na obrazovke snímania znamená, že došlo k resetovaniu hodín fotoaparátu. Dátum a čas zaznamenané s novými fotografiami nebudú správne; na nastavenie hodín na správny čas a dátum použijete možnosť [**Time zone and date**] (Časové pásmo a dátum) > [**Date and time**] (Dátum a čas) v ponuke nastavenia. Hodiny fotoaparátu sú napájané nezávislou batériou hodín. Batéria hodín sa nabíja, keď je vo fotoaparáte vložená hlavná batéria. Nabíjanie trvá približne 2 dni. Po nabití bude napájať hodiny približne jeden mesiac.

---

# Základné fotografovanie a prehrávanie

## Fotografovanie (režim )

Zvoľte režim  (automatický režim) pre jednoduché fotografovanie spôsobom „namier a snímaj“.

### Objektívy so zasúvateľnými tubusmi

Objektívy so zasúvateľnými tubusmi sa musia pred použitím vysunúť. Otáčajte krúžok zoomu podľa zobrazenia doľava, kým objektív nezapadne na miesto do vysunutej polohy.

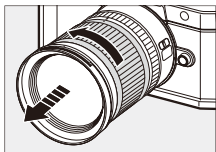

- 1** Zvoľte režim fotografií otočením voliča režimu fotografií/videosekvencií do polohy .

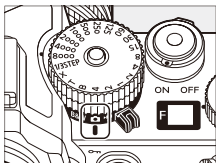

- 2** Volič režimov snímania otočte do polohy AUTO ()

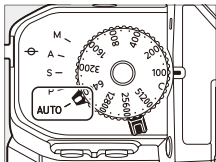

### 3 Volič citlivosti ISO otočte do polohy C.

Fotoaparát pri predvolených nastaveniach pre režim **AUTO** (AUTO) automaticky nastaví citlivosť ISO tak, aby pomohol riadeniu expozície, pokiaľ je volič citlivosti ISO otočený do polohy **C**.

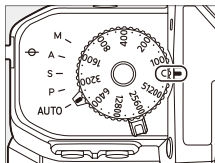

### 4 Pripravte fotoaparát.

Pravou rukou držte grip fotoaparátu a súčasne ľavou rukou podopierajte telo fotoaparátu alebo objektiv, lakte pritlačte na bočné strany hrude.



Orientácia na šírku



Orientácia na výšku

### 5 Vytvorte kompozíciu fotografie.

Vytvorte kompozíciu záberu objektu na obrazovke snímania.

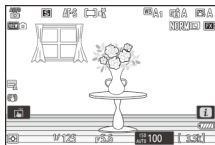

- Ľudské tváre rozpoznané fotoaparátom určuje biely rámček, ktorý označuje zaostrovací bod. Ak fotoaparát rozpozná oči snímaného objektu, namiesto toho sa zaostrovací bod objaví na jeho jednom alebo druhom oku.



## 6 Ak chcete zaostriť, stlačte tlačidlo spúšte do polovice (t.j., jemne stlačte tlačidlo spúšte, pričom pohyb zastavte, keď je stlačené do polovice).



- Zaostrovací bod sa zobrazí zelenou farbou, keď je príslušný objekt zaostržený.
- Pomocné svetlo AF sa môže rozsvietiť na pomoc pri procese zaostrovania, ak je objekt slabo osvetlený.
- Ak fotoaparát nedokáže zaostriť, indikátor rozostrenia bude blikať červenou farbou.

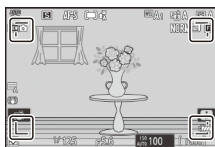
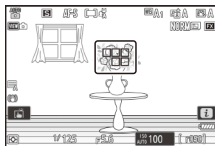

- Ak fotoaparát dokáže zaostriť po rozpoznaní tváre alebo očí osoby, farba zaostrovacieho bodu sa zmení na zelenú. Ak fotoaparát nedokáže zaostriť, zaostrovací bod bude blikať červenou farbou.

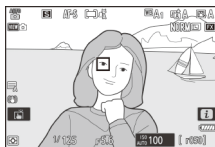

## 7 Bez toho, aby ste zdvihli prst z tlačidla spúšte, stlačením tlačidla spúšte úplne nadol zhotovte snímku.





## ☑ Pomocné svetlo AF

Nezakrývajte pomocné svetlo AF, pokiaľ svieti.

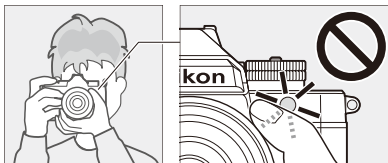

## ☑ Upozornenia: Fotografovanie

- Na obrazovke snímania si môžete všimnúť nasledovné. Tieto javy budú viditeľné aj na akýchkoľvek fotografiách zhotovených týmto fotoaparátom:
  - blikanie alebo výskyt pruhov v scénach osvetlených takými zdrojmi, ako sú žiarivky, ortuťové výbojky alebo sodíkové výbojky,
  - skreslenie počas pohybu (jednotlivé predmety, ako sú vlaky alebo autá, ktoré sa pohybujú vysokou rýchlosťou v rámci obrazového poľa, môžu byť skreslené, alebo sa môže javiť skreslená celá snímka, keď sa otáča (panorámuje) fotoaparátom v horizontálnom smere),
  - vrúbkované okraje, rozptyl farieb, moiré alebo jasné body, alebo
  - jasné oblasti alebo pásy v scénach osvetlených blikajúcimi tabuľkami a inými prerušovanými zdrojmi svetla, alebo keď dôjde ku krátkodobému osvetleniu objektu stroboskopickým alebo iným jasným, krátkodobým zdrojom svetla.
- Vezmite do úvahy, že sa môžu objaviť šum (náhodne rozmiestnené jasné body, závoj alebo pružky) a neočakávané farby, ak použijete tlačidlo  na priblíženie náhľadu cez objektiv.
- Počas snímania nemierte fotoaparátom na slnko ani na iné silné zdroje svetla. Nedodržanie tohto bezpečnostného pokynu by mohlo spôsobiť poškodenie vnútorných obvodov fotoaparátu.

### ☑ Kontrolka prístupu na pamäťovú kartu

Počas zaznamenávania fotografie bude svietiť kontrolka prístupu na pamäťovú kartu. Neotvárajte kryt batérie a slotu na pamäťovú kartu ani nevyberajte pamäťovú kartu alebo batériu.

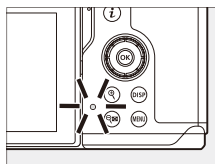

### Tip: Dotyková spúšť

Fotografiu môžete zhotoviť aj dotykom monitora. Dotykom objektu zaostríte a nadvihnutím prsta spustíte uzávierku.

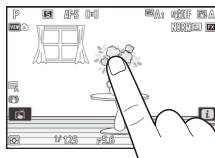

### Tip: Volič korekcie expozície

Expozíciu je možné nastaviť otočením voliča korekcie expozície.

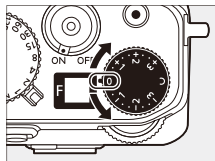

## Záznam videosekvencií (režim <sup>AUTO</sup> )

Režim <sup>AUTO</sup>  (automatický režim) sa dá použiť na jednoduchý záznam videosekvencií spôsobom „namier a snímaj“.

### 1 Zvolte režim videosekvencií otočením voliča režimu fotografií/ videosekvencií do polohy .

Veźmite do úvahy, že voliteľné blesky sa nedajú použiť, keď je fotoaparát v režime videosekvencií.

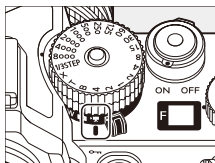

### 2 Volič režimov snímania otočte do polohy AUTO (<sup>AUTO</sup> .

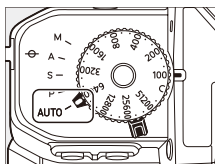

### 3 Ak chcete spustiť zaznamenávanie, stlačte tlačidlo záznamu videosekvencií.

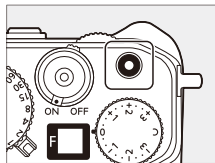

- Zobrazí sa indikátor záznamu a farba okrajov obrazovky snímania sa zmení na červenú. Na displeji sa zobrazuje aj zostávajúci čas, alebo inak povedané, približné množstvo novej metráže, ktoré je možné zaznamenať na pamäťovú kartu.

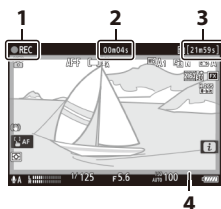

- 1 Indikátor záznamu
- 2 Záznamový čas videosekvencie (dĺžka zaznamenanej metráže)
- 3 Dostupný záznamový čas
- 4 Indikátor záznamu (červený rámček)

- Zvuk sa zaznamenáva prostredníctvom vstavaného mikrofónu. Počas zaznamenávania nezakrývajte mikrofón.
- Zaostríť môžete aj klepnutím na objekt na monitore.

### 4 Ak chcete ukončiť zaznamenávanie, znovu stlačte tlačidlo záznamu videosekvencií.

## ✓ Kontrolka prístupu na pamäťovú kartu

Počas zaznamenávania videosekvencie bude svietiť kontrolka prístupu na pamäťovú kartu. *Neotvárajte kryt batérie a slotu na pamäťovú kartu ani nevyberajte pamäťovú kartu alebo batériu.*

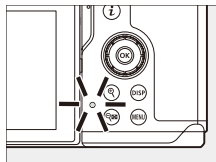

## ✓ Ikona

Ikona  znamená, že sa videosekvencie nedajú zaznamenávať.

## ✓ Upozornenia: Zaznamenávanie videosekvencií

- Záznam videosekvencie sa ukončí automaticky, ak:
  - sa dosiahne maximálna dĺžka záznamu,
  - je batéria vybitá,
  - vyberiete iný režim snímania,
  - prepnete režimy pomocou voliča režimu fotografií/videosekvencií,
  - sa odpojí objektív, alebo
  - sa zvýši vnútorná teplota fotoaparátu.
- Zvuky vydávané fotoaparátom je možné počuť na zaznamenanej metráži:
  - počas automatického zaostrovania,
  - počas stabilizácie obrazu,
  - keď sa použije motorové nastavenie clony, alebo
  - keď sa použije motorové ovládanie zoomu.

## ✓ Výstrahy týkajúce sa vysokej teploty

Počas záznamu videosekvencie sa fotoaparát môže zohriať na vysokú teplotu a na obrazovke snímania sa môže objaviť výstraha vysokej teploty. Pred manipuláciou s fotoaparátom, batériou alebo pamäťovými kartami počkajte, kým fotoaparát nevychladne a z displeja nezmizne výstraha.



## ☑ Upozornenia: Záznam videosekvencií

- Na obrazovke snímania si môžete všimnúť nasledovné. Tieto javy budú viditeľné aj na akejkolvek metráži zaznamenatej týmto fotoaparátom:
  - blikanie alebo výskyt pruhov v scénach osvetlených takými zdrojmi, ako sú žiarivky, ortuťové výbojky alebo sodíkové výbojky,
  - skreslenie počas pohybu (jednotlivé predmety, ako sú vlaky alebo autá, ktoré sa pohybujú vysokou rýchlosťou v rámci obrazového poľa, môžu byť skreslené, alebo sa môže javiť skreslená celá snímka, keď sa otáča (panorámuje) fotoaparátom v horizontálnom smere),
  - vrúbkované okraje, rozptyl farieb, moiré alebo jasné body,
  - jasné oblasti alebo pásy v scénach osvetlených blikajúcimi tabuľami a inými prerušovanými zdrojmi svetla, alebo keď dôjde ku krátkodobému osvetleniu objektu stroboskopickým alebo iným jasným, krátkodobým zdrojom svetla, alebo
  - blikanie, keď sa počas záznamu použije motorové nastavenie clony.
- Vezmite do úvahy, že sa môžu objaviť šum (náhodne rozmiestnené jasné body, závoj alebo pružky) a neočakávané farby, ak použijete tlačidlo  na priblíženie náhľadu cez objektív.
- Pri snímaní nemierte fotoaparátom na slnko ani na iné silné zdroje svetla. Nedodržanie tohto bezpečnostného pokynu by mohlo spôsobiť poškodenie vnútorných obvodov fotoaparátu.

---

### Tip: Volič korekcie expozície



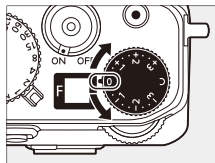

Expozíciu je možné nastaviť otočením voliča korekcie expozície.

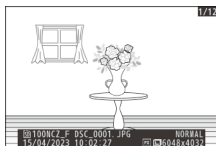
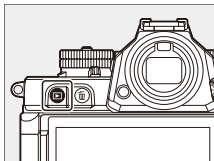

## Prehrávanie

Stlačením tlačidla  zobrazíte fotografie a videosekvencie na monitore alebo v hľadáčku po snímaní.



- Stlačením  alebo  alebo rýchlym potiahnutím prstom doľava alebo doprava zobrazíte ďalšie snímky.
- Videosekvencie sú označené ikonou  v ľavom hornom rohu displeja. Klepnutím na ikonu  na displeji alebo stlačením tlačidla  spustíte prehrávanie.

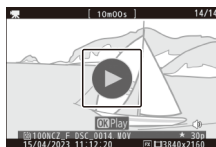

- Ak chcete ukončiť prezeranie a vrátiť sa do režimu snímania, stlačte tlačidlo spúšte do polovice.

# Riešenie problémov

## Pred kontaktovaním podpory zákazníkov

Problémy s fotoaparátom môžete vyriešiť podľa nižšie uvedených krokov. Pred konzultáciou so svojim predajcom alebo autorizovaným servisom spoločnosti Nikon si pozrite tento zoznam.

### 1 Skontrolujte zoznam bežných problémov.

Bežné problémy a riešenia sú uvedené v časti s riešením problémov v *Referenčnej príručke*.

### 2 Vypnite fotoaparát a vyberte batériu, potom počkajte približne minútu, znova vložte batériu a zapnite fotoaparát.

Fotoaparát môže po snímaní pokračovať v zapisovaní údajov na pamäťovú kartu. Pred vybratím batérie počkajte minimálne jednu minútu.

### 3 Vyhľadajte webové stránky spoločnosti Nikon.

- Informácie o podpore a odpovede na často kladené otázky nájdete na webovej stránke pre vašu krajinu alebo váš región (□17).
- Ak chcete stiahnuť najnovší firmvér pre váš fotoaparát, navštívte stránku:  
<https://downloadcenter.nikonimglib.com/>

### 4 Obráťte sa na autorizovaný servis spoločnosti Nikon.



# Technické informácie

## Starostlivosť o fotoaparát

### Dlhodobé skladovanie

Ak sa výrobok nebude dlhšiu dobu používať, vyberte z neho batériu. Pred vybratím batérie sa uistite, že je fotoaparát vypnutý.

Fotoaparát neskladujte na miestach, ktoré:

- sú nedostatočne vetrané alebo vystavené pôsobeniu vlhkosti vyššej ako 60 %,
- sú vedľa zariadenia, ktoré vytvára silné elektromagnetické polia, ako sú televízory alebo rádiá, alebo
- sú vystavené pôsobeniu teploty nad 50 °C alebo pod –10 °C.

# Starostlivosť o fotoaparát a batériu:

## Upozornenia

### Upozornenia: Používanie fotoaparátu

#### ● **Dbajte na to, aby nedošlo k pádu**

Dbajte na to, aby nedošlo k pádu fotoaparátu ani objektívu a nevystavujte ich ani pôsobeniu prúdov vzduchu. Ak sa výrobok vystaví pôsobeniu silných otrasov alebo vibrácií, môže dôjsť k jeho poruche.

#### ● **Uchovávajte v suchu**

Fotoaparát uchovávajte v suchu. Hrdzavenie vnútorného mechanizmu spôsobené vodou vnútri fotoaparátu môže byť nielen drahé na opravu, ale v skutočnosti môže spôsobiť neopraviteľné poškodenie.

#### ● **Vyhýbajte sa náhlym zmenám teploty**

Prenesenie fotoaparátu z teplého do studeného prostredia alebo naopak môže spôsobiť vznik škodlivej kondenzácie vo vnútorných a na vonkajších častiach fotoaparátu. Pred tým, ako fotoaparát preniesete cez tepelné rozhranie, vložte ho do utesneného vrečka alebo plastového puzdra. Fotoaparát je možné vybrať z vrečka alebo z puzdra, keď mal dostatočný čas na prispôsobenie sa novej teplote.

#### ● **Nepribližujte sa s výrobkom k silným magnetickým poliam**

Statické náboje alebo silné magnetické polia vytvárané zariadeniami, akými sú rádiové vysielacie, môžu spôsobovať rušenie monitora, poškodenie údajov uložených na pamäťovej karte alebo môžu ovplyvniť vnútorné obvody výrobku.

#### ● **Nepribližujte sa s kreditnými kartami a s inými takýmito magnetickými zariadeniami na ukladanie údajov k fotoaparátu a objektívu**

Údaje uložené v zariadení by sa mohli poškodiť.

#### ● **Objektív nenechávajte nasmerovaný na slnko**

Objektív nenechávajte nasmerovaný na slnko ani iné zdroje jasného svetla. Intenzívne svetlo môže poškodiť obrazový snímač alebo spôsobiť vyblednutie či „vypálenie“. Fotografie zhotovené pomocou tohto fotoaparátu môžu vykazovať efekt bieleho rozmazania záberov.

## ● Lasery a iné zdroje silného svetla

Nemierite lasery ani iné zdroje mimoriadne silného svetla smerom k objektívu, keďže by to mohlo poškodiť obrazový snímač fotoaparátu.

## ● Čistenie

Pri čistení tela fotoaparátu odstráňte pomocou ofukovacieho balónika prach a textilné vlákna a potom telo fotoaparátu opatrne utrite jemnou, suchou handričkou. Po použití fotoaparátu na pláži alebo pri mori utrite všetok piesok a soľ suchou handričkou jemne navlhčenou v pitnej vode a potom celý fotoaparát vysušte. Vo výnimočných prípadoch môže statická elektrina spôsobiť zosvetlenie alebo stmavnutie LCD displejov; neznamená to však poruchu. Displej sa čoskoro vráti do normálneho stavu.

## ● Čistenie objektívu a hľadáča

Tieto sklenené prvky sa ľahko poškodia: prach a vlákna odstráňte pomocou ofukovacieho balónika. Ak používate aerosólový ofukovací balónik, nádobku držte v zvislej polohe, aby ste zabránili vytečeniu tekutiny, ktorá by mohla poškodiť sklenené prvky. Ak chcete z objektívu odstrániť odtlačky prstov alebo iné nečistoty, na jemnú handričku naneste malé množstvo prostriedku na čistenie objektívu a opatrne očistite objektív.

## ● Nedotýkajte sa obrazového snímača

Za žiadnych okolností by ste nemali vyvíjať tlak na obrazový snímač, dotýkať sa ho čistiacimi nástrojmi ani ho vystavovať pôsobeniu silného prúdu vzduchu z ofukovacieho balónika. Pri takýchto úkonoch by mohlo dôjsť k poškrabaniu alebo inému poškodeniu snímača.

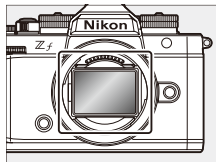

## ● Kontakty objektívu

Kontakty objektívu udržiajte čisté. Nedotýkajte sa ich prstami.

### ● Fotoaparát skladujte na dobre vetranom mieste

Z dôvodu zabránenia vzniku plesní alebo snetí skladujte fotoaparát na suchom, dobre vetranom mieste. Fotoaparát neskladujte s naftalínovými ani gáfroвыми guľôčkami proti moliam, vedľa zariadenia, ktoré vytvára silné elektromagnetické polia, ani tam, kde by bol vystavený pôsobeniu extrémne vysokej teploty, napríklad blízko ohrievača alebo v uzatvorenom vozidle počas horúceho dňa. Nedodržanie týchto pokynov by mohlo viesť k poruche výrobu.

### ● Dlhodobé skladovanie

Aby nedošlo k poškodeniu napríklad unikajúcim elektrolytom z batérie, vyberte batériu, ak sa výrobok nebude dlhší čas používať. Fotoaparát skladujte v plastovom vrecku spoločne s pohlcovačom vlhkosti. Do plastového vrečka však nekladajte kožené puzdro fotoaparátu, pretože by sa tým mohol poškodiť materiál puzdra. Batériu skladujte na chladnom a suchom mieste. Vezmite do úvahy, že pohlcovač vlhkosti postupne stráca svoju schopnosť absorbovať vlhkosť a v pravidelných intervaloch ho treba vymieňať. Fotoaparát aspoň raz za mesiac vyberte zo skladovacieho priestoru, aby ste zabránili vzniku plesne alebo sneti, pričom niekoľkokrát spustíte uzávierku.

### ● Pred vyberaním alebo odpájaním zdroja napájania vypnite výrobok

Vybratie alebo odpojenie zdroja napájania počas zapnutého fotoaparátu by mohlo poškodiť výrobok. Obzvlášť je potrebné dbať na to, aby nedošlo k vybratiu či odpojeniu zdroja napájania počas zaznamenávania alebo odstraňovania snímok.

## ● Monitor/hľadáčik

- Monitor a hľadáčik sú zhotovené s mimoriadne vysokou presnosťou; minimálne 99,99 % pixelov je účinných, s nie viac ako 0,01 % chýbajúcich alebo chybných pixelov. A preto hoci tieto displeje môžu obsahovať pixle, ktoré svietia nepretržite (biele, červené, modré alebo zelené) alebo nesvietia nikdy (čierne), nie je to porucha. Snímky zaznamenané pomocou tohto zariadenia nie sú ovplyvnené. Vyžaduje sa vaše porozumenie.
- V jasnom svetle môžu byť snímky na monitore zle viditeľné.
- Nevývijajte tlak na monitor. Mohlo by dôjsť k poruche alebo poškodeniu. Prach alebo textilné vlákna je možné odstrániť pomocou ofukovacieho balónika. Nečistoty možno odstrániť utretím monitora zľahka jemnou handričkou alebo semišom. V prípade rozbitia monitora je potrebné dávať pozor, aby nedošlo k zraneniu z rozbitého skla. Dávajte pozor, aby sa tekutý kryštál z monitora nedotkol pokožky ani nevníkol do očí alebo úst.
- V prípade, že sa počas vytvárania kompozície záberov v hľadáčiku prejavia u vás ktorékoľvek z nasledujúcich príznakov, prerušte jeho používanie, až kým sa váš stav nezlepší:
  - nevoľnosť, bolesť očí, únava očí,
  - závrat, bolesť hlavy, tuhosť krku alebo ramien,
  - nevyrovnanosť alebo strata koordinácie rúk a očí alebo
  - nevoľnosť z pohybu.
- Počas sériového fotografovania môže displej rýchlo blikať. Sledovanie blikajúceho displeja by mohlo spôsobiť, že sa nebudete cítiť dobre. Prerušte jeho používanie, až kým sa váš stav nezlepší.

## ● Jasná svetlá a objekty osvetlené v pozadí

Šum vo forme prúžkov sa v ojedinelých prípadoch môže objavovať na snímkach, ktoré obsahujú jasné svetlá alebo objekty osvetlené z pozadia.

## ● Zobrazenie snímania a zobrazenie prehrávania fotoaparátu

Keď sa pre režim tónu zvolí [HLG] (Hybrid log-gama), zobrazenie snímania a zobrazenie prehrávania na monitore a v hľadáčiku fotoaparátu môžu zahŕňať „šum“ vo forme náhodne rozmiestnených jasných bodov, závoja alebo prúžkov alebo môžu zlyhať pri presnej reprodukcii preexponovaných oblastí a vysoko nasýtených farieb. Navyše, pri zobrazení snímok na celej obrazovke môžu byť na monitore alebo v hľadáčiku fotoaparátu viditeľné náhle nespojitosti tónov, hoci samotné fotografie nie sú ovplyvnené. Na presnú reprodukciu tónov použite monitory, počítače, operačné systémy, aplikácie a iné zariadenia kompatibilné s HLG.

---

## ✔ Upozornenia: Likvidácia zariadení na ukladanie údajov

Vezmite do úvahy, že odstránením snímok alebo formátovaním pamäťových kariet či iných zariadení na ukladanie údajov sa pôvodné obrazové údaje neodstránia úplne. Odstránené súbory na vyhodенých zariadeniach na ukladanie údajov možno niekedy obnoviť pomocou bežne dostupného softvéru, čo môže mať za následok zneužitie osobných údajov na snímkach. Za zabezpečenie utajenia takýchto údajov zodpovedá používateľ.

Pred vyhodnením zariadenia na ukladanie údajov alebo prevodom jeho vlastníctva na inú osobu vymažte z neho všetky údaje pomocou bežne dostupného softvéru na odstraňovanie alebo naformátujte zariadenie a potom ho celé zaplňte snímkami, ktoré neobsahujú žiadne súkromné informácie (napríklad snímkami prázdnej oblohy). Pri fyzickom ničení pamäťových zariadení je potrebné dbať na opatrnosť, aby ste sa neporanili.

Pred likvidáciou fotoaparátu alebo prevodom jeho vlastníctva na inú osobu by ste mali tiež použiť položku [**Reset all settings**] (Resetovať všetky nastavenia) v ponuke nastavenia fotoaparátu na odstránenie akýchkoľvek osobných údajov týkajúcich sa siete.

---

## **Upozornenia: Používanie batérií**

### **● Bezpečnostné pokyny týkajúce sa používania**

- Pri nesprávnom zaobchádzaní môžu batérie prasknúť, alebo z nich môže uniknúť elektrolyt, čo spôsobí koróziu výrobku. Pri manipulácii s batériami dodržiavajte nasledujúce bezpečnostné pokyny:
  - Pred výmenou batérie vypnite výrobok.
  - Batérie môžu byť po dlhodobom používaní horúce.
  - Kontakty batérie udržiavajte čisté.
  - Používajte len batérie, ktoré boli schválené na používanie v tomto zariadení.
  - Batérie neskratujte ani nerozoberajte, ani ich nevystavujte pôsobeniu plameňa či nadmerného tepla.
  - Keď batéria nie je vložená vo fotoaparáte alebo v nabíjačke, zložte kryt kontaktov.
- Ak je batéria horúca, napríklad bezprostredne po použití, pred nabíjaním počkajte, kým nevychladne. Ak sa pokúsíte batériu nabiť pri jej zvýšenej vnútornej teplote, dôjde k zhoršeniu výkonu batérie, pričom sa batéria nemusí nabiť, alebo sa nabije len čiastočne.
- Ak sa batéria nebude určitý čas používať, vyberte ju z fotoaparátu a uskladnite ju na chladnom a suchom mieste s okolitou teplotou 15 °C až 25 °C. Vyhýbajte sa horúcim alebo mimoriadne chladným miestam.
- Dlhodobou uskladnené batérie by sa mali minimálne raz do roka nabiť približne na 50 %. Pred vrátením batérie na uskladnenie nenabíjajte batériu na 100 %. Úplne vybitá batéria sa nabije približne na 50 % približne za polovicu času potrebného na jej nabitie na 100 %.

- Vyberte batériu z fotoaparátu alebo nabíjačky, keď sa nepoužíva. Fotoaparát a nabíjačka spotrebúvajú energiu, aj keď sú vypnuté, pričom môžu vybiť batériu natoľko, že sa nebude dať používať.
- Nepoužívajte batériu pri okolitej teplote nižšej ako 0 °C alebo vyššej ako 40 °C. Nedodržaním tohto pokynu by mohlo dôjsť k poškodeniu batérie alebo zhoršeniu jej činnosti. Batériu nabíjajte vo vnútornom prostredí pri okolitej teplote 5 °C – 35 °C. Batéria sa nenabije, ak je jej teplota nižšia ako 0 °C alebo vyššia ako 60 °C.
- Kapacita môže klesnúť a čas nabíjania sa môže predĺžiť pri teplote batérie od 0 °C do 15 °C a od 45 °C do 60 °C.
- Batérie vo všeobecnosti preukazujú pokles kapacity pri nízkych teplotách. Dokonca aj čerstvé batérie nabité pri teplote nižšej ako približne 5 °C môžu vykazovať dočasné zvýšenie od „0“ do „1“ v zobrazení veku [**Battery info**] (Informácie o batérii) ponuky nastavenia, ale zobrazenie sa vráti do normálneho stavu, keď sa batéria nabije pri teplote približne 20 °C alebo vyššej.
- Kapacita batérie klesá pri nízkych teplotách. Zmena kapacity podľa teploty sa odráža v zobrazení úrovne nabitia batérie fotoaparátu. Výsledkom je, že zobrazenie batérie môže uvádzať pokles kapacity pri poklese teploty, aj keď je batéria úplne nabitá.
- Batérie môžu byť po použití horúce. Batérie vyberajte z fotoaparátu opatrne.



### ● **Batérie pred použitím nabite**

Batériu pred použitím nabite. Dodaná batéria nie je pri dodaní úplne nabitá.

### ● **Pripravte si náhradné batérie**

Pred fotografovaním si pripravte náhradnú batériu a udržiavajte ju v plne nabitom stave. Náhradné batérie nemusia byť v závislosti od konkrétnej lokality okamžite k dispozícii na zakúpenie.

### ● **Počas chladných dní majte pripravené plne nabité náhradné batérie**

Čiastočne nabité batérie nemusia počas chladných dní fungovať. Za studeného počasia nabite jednu batériu pred použitím a druhú uchovajte na teplom mieste pripravenú na výmenu podľa potreby. Po zahriatí studených batérií sa môže časť ich náboja obnoviť.

### ● **Úroveň nabitia batérie**

- Opakované zapínanie a vypínanie fotoaparátu s úplne vybitou batériou skráti výdrž batérie. Úplne vybité batérie sa musia pred opätovným použitím nabiť.
- Značné skrátenie doby, počas ktorej si plne nabitá batéria udrží svoje nabitie pri používaní pri izbovej teplote, znamená, že ju treba vymeniť. Kúpte si novú nabíjateľnú batériu.

### ● **Nepokúšajte sa nabíjať úplne nabité batérie**

Ďalším nabíjaním batérie po jej úplnom nabití sa môže zhoršiť výkon batérie.

### ● **Recyklácia použitých batérií**

Nabíjateľné batérie recyklujte v súlade s miestnymi predpismi, pričom nezabudnite najprv zaizolovať kontakty samolepiacou páskou.

## Ochranné známky a licencie

- Logá SD, SDHC, SDXC, microSD, microSDHC a microSDXC sú ochranné známky spoločnosti SD-3C, LLC.
- Windows je buď registrovaná ochranná známka alebo ochranná známka spoločnosti Microsoft Corporation v Spojených štátoch a/alebo ďalších krajinách.
- Apple®, App Store®, logá Apple, iPhone®, iPad®, Mac a macOS sú ochranné známky spoločnosti Apple Inc. zaregistrované v Spojených štátoch a/alebo ďalších krajinách.
- Android, Google Play a logo Google Play sú ochranné známky spoločnosti Google LLC. Robot Android je reprodukováný alebo upravený na základe diela vytvoreného a zdieľaného spoločnosťou Google a používa sa v súlade s podmienkami popísanými v licencii Creative Commons 3.0 Attribution License.
- IOS je ochranná známka alebo registrovaná ochranná známka spoločnosti Cisco Systems, Inc. v Spojených štátoch a/alebo ďalších krajinách, pričom sa používa na základe udelenej licencie.
- HDMI, logo HDMI a High-Definition Multimedia Interface sú ochranné známky alebo registrované ochranné známky spoločnosti HDMI Licensing, LLC.

**HDMI**

- Slovná značka a logo Bluetooth® sú registrované ochranné známky, ktoré vlastní spoločnosť Bluetooth SIG, Inc., pričom akékoľvek použitie takýchto značiek spoločnosťou Nikon je na základe udelenej licencie.
- Wi-Fi a logo Wi-Fi sú ochranné známky alebo registrované ochranné známky spoločnosti Wi-Fi Alliance.
- Powered by intoPIX technology.



- Všetky ostatné obchodné názvy uvedené v tomto dokumente alebo v ostatnej dokumentácii dodanej s vaším výrobkom značky Nikon sú ochranné známky alebo registrované ochranné známky príslušných vlastníkov.
- Use of the Made for Apple badge means that an accessory has been designed to connect specifically to the Apple products identified in the badge, and has been certified by the developer to meet Apple performance standards. Apple is not responsible for the operation of this device or its compliance with safety and regulatory standards. Please note that the use of this accessory with an Apple product may affect wireless performance.
- This product includes software developed by the OpenSSL Project for use in the OpenSSL Toolkit.
- Softvér pre tento výrobok obsahuje softvér s otvoreným zdrojovým kódom, na ktorý sa vzťahujú autorské práva tretích strán. Zmluvné podmienky licencií pre tento softvér s otvoreným zdrojovým kódom nájdete v *Referenčnej príručke*.

<https://downloadcenter.nikonimglib.com/>

## Oznamy

### ● Poznámky pre užívateľov v Európe

**POZOR:** PRI ZÁMENE BATÉRIE ZA NESPRÁVNY TYP HROZÍ NEBEZPEČENSTVO VÝBUCHU. POUŽITÉ BATÉRIE LIKVIDUJTE PODĽA POKYNOV.

Tento symbol znamená, že elektrické a elektronické zariadenia je potrebné odovzdať do separovaného odpadu.

Nasledujúce upozornenie platí len pre používateľov v európskych krajinách:

- Tento výrobok je určený na separovaný zber na vhodnom zbernom mieste. Nevyhadzujte ho do bežného komunálneho odpadu.
- Separovaný zber a recyklácia pomáhajú zachovávať prírodné zdroje a predchádzať negatívnym dopadom na zdravie ľudí a životné prostredie, ktoré môžu vyplývať z nesprávnej likvidácie odpadu.
- Ďalšie informácie získate od predajcu alebo miestnych úradov zodpovedných za likvidáciu odpadov.



Tento symbol na batérii znamená, že batériu je potrebné odovzdať do separovaného odpadu.

Nasledujúce upozornenie platí len pre používateľov v európskych krajinách:

- Všetky batérie, či už označené alebo neoznačené týmto symbolom, sú určené na separovaný zber na vhodnom zbernom mieste. Nevyhadzujte ich do bežného komunálneho odpadu.
- Ďalšie informácie získate od predajcu alebo miestnych úradov zodpovedných za likvidáciu odpadov.



## **Bluetooth a Wi-Fi (bezdrôtová sieť LAN)**

Tento výrobok je riadený predpismi o kontrole vývozu Spojených štátov amerických (EAR). Povolenie vlády USA sa nevzťahuje na export do iných než nasledujúcich krajín, ktoré sú v čase písania tohto dokumentu predmetom embarga alebo špeciálnych kontrol: Kuba, Irán, Severná Kórea, Sudán a Sýria (zoznam je predmetom zmeny).

Používanie bezdrôtových zariadení môže byť v niektorých krajinách alebo regiónoch zakázané. Oboznámte sa so všetkými platnými miestnymi predpismi a dodržiavajte ich.

Vysielač Bluetooth v tomto zariadení pracuje v pásme 2,4 GHz.

● **Upozornenie pre zákazníkov v Európe a v krajinách, ktoré spĺňajú požiadavky smernice o rádiových zariadeniach**

Týmto spoločnosť Nikon Corporation vyhlasuje, že typ Z f rádiového zariadenia je v súlade so Smernicou 2014/53/EÚ.



Úplné znenie vyhlásenia o zhode v rámci EÚ je k dispozícii na nasledujúcej internetovej adrese:

[https://imaging.nikon.com/imaging/support/pdf/DoC\\_N2137.pdf](https://imaging.nikon.com/imaging/support/pdf/DoC_N2137.pdf)

Pre toto rádiové zariadenie je prevádzka v pásme 5 150 – 5 350 MHz obmedzená iba na použitie v interiéri. Toto obmedzenie pri uvádzaní do prevádzky alebo pri požiadavkách na autorizáciu používania platí v krajinách: AT, BE, BG, CY, CZ, DK, EE, FI, FR, DE, EL, MK, IE, IT, LV, LT, LU, MT, NL, PL, PT, RO, SK, LI, HU, SI, ES, SE, UK (NI), IS, ME, NO, CH, TR, HR a RS.

### **Wi-Fi**

- Prevádzková frekvencia:
  - 2 412 – 2 462 MHz (kanál 11; Afrika, Ázia a Oceánia)
  - 2 412 – 2 462 MHz (kanál 11) a 5 180 – 5 825 MHz (5 180 – 5 580 MHz, 5 660 – 5 700 MHz a 5 745 – 5 825 MHz) (USA, Kanada, Mexiko)
  - 2 412 – 2 462 MHz (kanál 11) a 5 180 – 5 805 MHz (5 180 – 5 320 MHz a 5 745 – 5 805 MHz) (ostatné krajiny na americkom kontinente)
  - 2 412 – 2 462 MHz (kanál 11) a 5 745 – 5 805 MHz (Gruzínsko)
  - 2 412 – 2 462 MHz (kanál 11) a 5 180 – 5 320 MHz (ostatné európske krajiny)
- Maximálny výstupný výkon (EIRP):
  - 2,4 GHz pásmo: 6,1 dBm
  - 5 GHz pásmo: 9,4 dBm

### **Bluetooth**

- Prevádzková frekvencia:
  - Bluetooth: 2 402 – 2 480 MHz
  - Nízka energia Bluetooth: 2 402 – 2 480 MHz
- Maximálny výstupný výkon (EIRP):
  - Bluetooth: 0,6 dBm
  - Nízka energia Bluetooth: –0,9 dBm

● **Poznámka pre zákazníkov v Európe**

**Spotreba elektrickej energie v stave pohotovosti**

| <b>Režim</b>  | <b>Spotreba elektrickej energie</b> |
|---|-------------------------------------|
| Režim vypnutia  | Menej ako 0,5 W                     |
| Režim pohotovosti pri zapojení v sieti (pripojenia Bluetooth) | Menej ako 2 W                       |

## ● **Bezpečnosť**

Hoci jednou z výhod tohto výrobku je, že umožňuje iným, aby sa voľne pripojili k bezdrôtovej výmene údajov kdekoľvek v rámci jeho dosahu, ak sa neaktivuje zabezpečenie, môže dôjsť k nasledovnému:

- Odcudzenie údajov: Zlomyselné tretie strany môžu zachytiť bezdrôtový prenos s cieľom ukradnúť používateľské identifikátory, heslá a iné osobné informácie.
- Neoprávnený prístup: Neoprávnení používatelia môžu získať prístup k sieti a pozmeniť údaje alebo vykonať iné zlomyselné úkony. Vezmite do úvahy, že vďaka konštrukčnému riešeniu bezdrôtových sietí môžu špecializované útoky umožniť neoprávnený prístup aj vtedy, keď je aktivované zabezpečenie.
- Nezabezpečené siete: Pripojenie k otvoreným sieťam môže viesť k neoprávnenému prístupu. Používajte iba zabezpečené siete.

---

### **Tip: Označenie zhody**

Štandardy, ktorým tento fotoaparát vyhovuje, je možné zobraziť pomocou možnosti [**Conformity marking**] (Označenie zhody) v ponuke nastavenia.

---

**Z f Model Name: N2137**







---

---

---

---

---

---

---

---

---

---

---

---

---

---

---

---

---

---

---

---

---

---

---

---

---

---

---

---

---

---

## Záručné podmienky - Záručný servis spoločnosti Nikon v Európe

Vážený zákazník spoločnosti Nikon, ďakujeme vám za zakúpenie výrobku značky Nikon. V prípade, že váš výrobok značky Nikon bude vyžadovať záručný servis, obráťte sa na predajcu, u ktorého ste výrobok zakúpili, alebo na niektorého člena našej siete autorizovaných servisov v oblastiach predaja výrobkov spoločnosti Nikon Europe B.V. (napríklad Európa/Rusko/ďalšie). Podrobnosti nájdete na: <https://www.europe-nikon.com/support>

Ak sa chcete vyhnúť zbytočným nepríjemnostiam, pred obrátením sa na predajcu alebo člena siete autorizovaných servisov si dôkladne prečítajte používateľskú príručku.

Na vaše zariadenie značky Nikon sa vzťahuje záruka týkajúca sa výrobných chýb v trvaní jedného kalendárneho roka od dátumu pôvodnej kúpy. Ak sa počas tejto záručnej doby preukáže chyba výrobku spôsobená nevhodným materiálom alebo spracovaním, naša sieť autorizovaných servisov v oblastiach predaja výrobkov spoločnosti Nikon Europe B.V. opraví tento výrobok (bez poplatku za prácu a súčasti) v súlade s podmienkami a požiadavkami uvedenými nižšie. Spoločnosť Nikon si na základe vlastného uváženia vyhradzuje právo vymeniť alebo opraviť výrobok.

1. Táto záruka sa poskytuje len po predložení vyplneného záručného listu a pôvodnej faktúry alebo pokladničného dokladu, na ktorých bude vyznačený daný výrobok, dátum jeho kúpy, typ výrobku a názov predajcu. Spoločnosť Nikon si vyhradzuje právo odmietnuť bezplatný záručný servis, ak vyššie uvedené dokumenty nemožno predložiť alebo ak sú údaje v nich neúplné alebo nečitateľné.

**2. Táto záruka sa nebude vzťahovať na:**

- Údržbu a opravu alebo výmenu súčastí potrebnú v dôsledku bežného opotrebovania.
- Úpravy bez predchádzajúceho písomného súhlasu spoločnosti Nikon, ktoré slúžia na zmenu normálneho účelu výrobku opísaného v používateľských príručkách.
- Prepravné náklady a všetky riziká spojené s prepravou, ktoré sa týkajú priamo alebo nepriamo záruky na výrobky.
- Poškodenia spôsobené zmenami alebo úpravami, ktoré sa bez predchádzajúceho písomného súhlasu spoločnosti Nikon mohli vykonať na výrobku s cieľom prispôsobiť výrobok platným miestnym alebo štátnym technickým normám v inej krajine ako tej, pre ktorú bol výrobok pôvodne určený alebo vyrobený.

**3. Záruku nebude možné využiť v prípade:**

- Poškodenia spôsobeného nesprávnym používaním vrátane, ale nie výlučne nepoužívania výrobku na normálne účely alebo v súlade s používateľskými pokynmi na správne používanie a údržbu a tiež inštalácie alebo používania výrobku v rozpore s bezpečnostnými normami, ktoré platia v krajine, kde sa používa.
- Poškodenia spôsobeného nepredvídanými udalosťami vrátane, ale nie výlučne blesku, vody, ohňa, nesprávneho alebo nedbalého použitia.
- Úpravy, poškodenia, nečitateľnosti alebo odstránenia čísla modelu alebo sériového čísla výrobku.
- Poškodenia spôsobeného opravami alebo úpravami, ktoré vykonali neoprávnené servisné organizácie alebo osoby.
- Chýb systému, do ktorého je výrobok začlenený, alebo s ktorým sa používa.

4. Tento záručný servis nepostihuje zákonné práva zákazníka podľa príslušných platných vnútroštátnych zákonov ani právo zákazníka, ktoré si v súvislosti s predajom alebo kúpnopredajnou zmluvou môže uplatniť voči predajcovi.

**Upozornenie:** Prehľad všetkých autorizovaných servisných stredísk spoločnosti Nikon nájdete online po kliknutí na toto prepojenie (URL = <https://www.europe-nikon.com/service/>).

Bez písomného oprávnenia od spoločnosti NIKON CORPORATION sa nesmie tento dokument rozmnožovať v žiadnej forme v celku ani čiastočne (s výnimkou krátkej citácie v kritických článkoch alebo recenziách).

V rámci starostlivosti o životné prostredie sa spoločnosť Nikon snaží znížiť mieru používania papiera.

**NIKON CORPORATION**

© 2023 Nikon Corporation



SB3G01(1N)  
6MO0931N-01