



**Návod k použití**  
Mikrovlnná trouba

CS

**EVK6E40X**  
**EVK6E40Z**  
**KVKDE40X**



[electrolux.com/register](http://electrolux.com/register)

## MYSLÍME NA VÁS

Děkujeme vám, že jste si zakoupili spotřebič značky Electrolux. Produkt, který jste si zvolili, čerpá z desetiletí profesionálních zkušeností a inovací. Při navrhování tohoto důmyslného a stylového spotřebiče jsme mysleli na vaše potřeby. Můžete se proto spolehnout, že při každém použití dosáhnete skvělých výsledků.

Vítá vás Electrolux.

### Navštivte naše webové stránky:



Rady k používání, brožury, poradce při potížích a informace o servisu a opravách získáte na:

**[www.electrolux.com/support](http://www.electrolux.com/support)**

Zaregistrujte svůj spotřebič a získejte lepší servis:

**[www.registerelectrolux.com](http://www.registerelectrolux.com)**



Nákup příslušenství, spotřebního materiálu a originálních náhradních dílů pro váš spotřebič:

**[www.electrolux.com/shop](http://www.electrolux.com/shop)**

## PÉČE O ZÁKAZNÍKY A SERVIS

Doporučujeme používat originální náhradní díly.

V případě kontaktování našeho autorizovaného servisního střediska mějte u sebe následující údaje: Model, výrobní číslo, sériové číslo.

Tyto informace naleznete na typovém štítku.

 Varování / Důležité bezpečnostní informace

 Všeobecné informace a rady

 Informace o ochraně životního prostředí

Změny vyhrazeny.

## OBSAH

1. BEZPEČNOSTNÍ INFORMACE.....	3
2. BEZPEČNOSTNÍ POKYNY .....	5
3. POPIS SPOTŘEBIČE.....	8
4. OVLÁDACÍ PANEL.....	8
5. PŘED PRVNÍM POUŽITÍM.....	9
6. DENNÍ POUŽÍVÁNÍ.....	9
7. FUNKCE HODIN.....	11
8. POUŽITÍ PŘÍSLUŠENSTVÍ.....	12
9. DOPLŇKOVÉ FUNKCE.....	13
10. TIPY A RADY.....	13
11. ČIŠTĚNÍ A ÚDRŽBA.....	19
12. ODSTRAŇOVÁNÍ ZÁVAD.....	19
13. ENERGETICKÁ ÚČINNOST.....	21
14. POZNÁMKY K OCHRANĚ ŽIVOTNÍHO PROSTŘEDÍ.....	21

## 1. ⚠️ BEZPEČNOSTNÍ INFORMACE

Tento návod si pečlivě přečtěte ještě před instalací spotřebiče a jeho prvním použitím. Výrobce nenese odpovědnost za žádný úraz ani škodu v důsledku nesprávné instalace nebo použití. Návod k použití vždy uchovávejte na bezpečném a přístupném místě pro jeho budoucí použití.

### 1.1 Bezpečnost dětí a postižených osob

- Tento spotřebič smí používat děti starší osmi let nebo osoby se sníženými fyzickými, smyslovými nebo duševními schopnostmi nebo osoby bez patřičných zkušeností a znalostí, pouze pokud tak činí pod dozorem nebo vedením, které zohledňuje bezpečný provoz spotřebiče, a pokud rozumí rizikům spojeným s provozem spotřebiče.
- Děti ve věku tří až osmi let a osoby s rozsáhlým a komplexním postižením bez stálého dozoru držte z dosahu spotřebiče.
- Děti mladší tří let bez stálého dozoru držte z dosahu spotřebiče.
- Nenechte děti hrát si se spotřebičem.
- Všechny obaly uschovejte z dosahu dětí a řádně je zlikvidujte.
- Je-li spotřebič v provozu nebo pokud chladne, nedovolte dětem a domácím zvířatům, aby se k němu přibližovaly. Přístupné části jsou horké.
- Pokud je spotřebič vybaven dětskou bezpečnostní pojistkou, doporučuje se ji aktivovat.
- Čištění a uživatelskou údržbu spotřebiče by neměly provádět děti bez dozoru.

### 1.2 Všeobecné bezpečnostní informace

- Tento spotřebič smí instalovat a výměnu kabelu provádět jen kvalifikovaná osoba.

- **VAROVÁNÍ:** Spotřebič a jeho dostupné části se mohou během používání zahřát na vysokou teplotu. Nedotýkejte se topných článků.
- Při vkládání či vyjímání příslušenství či nádobí vždy používejte kuchyňské chňapky.
- Před údržbou vždy spotřebič odpojte od napájení.
- Před výměnou žárovky se nejprve přesvědčte, že je spotřebič vypnutý, abyste předešli riziku úrazu elektrickým proudem.
- K čištění spotřebiče nepoužívejte čisticí zařízení na páru.
- Nepoužívejte drsné čisticí prostředky nebo ostré kovové škrabky k čištění skleněných dvířek, mohly by poškrábat povrch, což by mohlo následně vést k rozbití skla.
- Jestliže je poškozený napájecí kabel, smí ho vyměnit pouze výrobce, autorizované servisní středisko nebo osoba s podobnou příslušnou kvalifikací, jinak by mohlo dojít k úrazu.
- Pokud je spotřebič prázdný, nezapínejte jej. Kovové součásti uvnitř spotřebiče mohou způsobit elektrický oblouk.
- Pro přípravu pokrmů a nápojů v mikrovlnné troubě nesmí být použity kovové nádoby. Tento požadavek neplatí, pokud výrobce stanoví velikost a tvar kovových nádob, které jsou vhodné pro přípravu v mikrovlnné troubě.
- Jsou-li poškozena dvířka nebo těsnění dvířek, nesmí se spotřebič používat, dokud jej neopraví kvalifikovaná osoba.
- Opravy či údržbu, které zahrnují sejmutí krytu chránícího před vystavením mikrovlnné energii, může provádět pouze k tomu kvalifikovaná osoba.
- Tekutiny či jiné potraviny neohřívejte v hermeticky uzavřených nádobách. Mohou explodovat.
- Používejte jen nádobí vhodné k použití v mikrovlnných troubách.
- Při ohřívání potravin v plastových či papírových nádobách sledujte spotřebič z důvodu jejich možného vznícení.
- Tento spotřebič je určen k ohřevu potravin a nápojů. Sušení potravin nebo oděvů a ohřívání zahřívacích podložek,

pantoflů, hub, vlhkých hadrů a podobných předmětů může způsobit poranění, vznícení či požár.

- Pokud ze spotřebiče vychází kouř, spotřebič vypněte nebo odpojte od sítě a nechte dvířka zavřená, aby se případné plameny uhasily.
- Ohřívání nápojů v mikrovlnné troubě může vést k utajenému varu a pozdějšímu prudkému vystříknutí kapaliny. S nádobou je proto nutné zacházet opatrně.
- Kojenecké láhve nebo skleničky s dětskou výživou byste měli zamíchat nebo protřepat, a před podáním si ještě ověřit jejich teplotu, aby se dítě nespálilo.
- Vajíčka ve skořápce a vajíčka vařená natvrdo by se neměla ve spotřebiči ohřívat, protože mohou explodovat i po dokončení mikrovlnného ohřevu.
- Spotřebič je nutné pravidelně čistit a odstraňovat jakékoliv zbytky potravin.
- Pokud není spotřebič udržován v čistém stavu, může jeho povrch zkorodovat, a ovlivnit tak celkovou životnost spotřebiče a vést k nebezpečným situacím.

## 2. BEZPEČNOSTNÍ POKYNY

### 2.1 Instalace



#### **VAROVÁNÍ!**

Tento spotřebič smí instalovat jen kvalifikovaná osoba.

- Odstraňte veškerý obalový materiál.
- Poškozený spotřebič neinstalujte ani nepoužívejte.
- Řiďte se pokyny k instalaci dodanými spolu s tímto spotřebičem.
- Při přemísťování spotřebiče buďte vždy opatrní, protože je těžký. Vždy používejte ochranné rukavice a uzavřenou obuv.
- Netahejte spotřebič za držadlo.
- Dodržujte minimální vzdálenosti od ostatních spotřebičů a nábytku.
- Spotřebič nainstalujte na bezpečném a vhodném místě, které splňuje požadavky pro instalaci.

- Spotřebič je vybaven elektrickým chladicím systémem. Musí být zapojen do napájecí sítě.

### 2.2 Připojení k elektrické síti



#### **VAROVÁNÍ!**

Hrozí nebezpečí požáru nebo úrazu elektrickým proudem.

- Veškerá elektrická připojení by měla být provedena kvalifikovaným elektrikářem.
- Spotřebič musí být uzemněn.
- Zkontrolujte, zda údaje na typovém štítku souhlasí s parametry elektrické sítě.
- Vždy používejte správně instalovanou síťovou zásuvku s ochranou proti úrazu elektrickým proudem.
- Nepoužívejte rozbočovací zástrčky ani prodlužovací kabely.
- Dbejte na to, abyste nepoškodili napájecí kabel a síťovou zástrčku. Jestliže

potřebujete vyměnit přívodní kabel, musí výměnu provést námi autorizované servisní středisko.

- Síťové kabely se nesmí dotýkat nebo se nacházet v blízkosti dvířek spotřebiče, obzvláště, jsou-li dvířka horká.
- Ochrana před úrazem elektrickým proudem u živých či izolovaných částí musí být připevněna tak, aby nešla odstranit bez použití nástrojů.
- Síťovou zástrčku zapojte do síťové zásuvky až na konci instalace spotřebiče. Po instalaci musí zůstat síťová zástrčka nadále dostupná.
- Pokud je síťová zásuvka uvolněná, nezapojte do ní síťovou zástrčku.
- Neodpojujte spotřebič ze zásuvky tahem za kabel. Vždy tahejte za zástrčku.
- Používejte pouze správná izolační zařízení: ochranné vypínače vedení, pojistky (pojistky šroubového typu se musí odstranit z držáku), ochranné zemnicí jističe a stykače.
- Je nutné instalovat vhodný vypínač nebo izolační zařízení k řádnému odpojení všech napájecích vodičů spotřebiče. Toto izolační zařízení musí mít mezeru mezi kontakty alespoň 3 mm širokou.
- Tento spotřebič je v souladu se směrnicemi EHS.

### 2.3 Použití spotřebiče



#### **VAROVÁNÍ!**

Hrozí nebezpečí zranění, popálení, úrazu elektrickým proudem či výbuchu.

- Tento spotřebič je určen pouze k domácímu použití.
- Neměňte technické parametry tohoto spotřebiče.
- Ujistěte se, že nejsou ventilační otvory zakryté.
- Zapnutý spotřebič nenechávejte bez dozoru.
- Spotřebič po každém použití vypněte.
- Pokud je spotřebič v provozu, buďte při otevírání jeho dvířek opatrní. Může dojít k uvolnění horkého vzduchu.
- Nepracujte se spotřebičem, když máte vlhké ruce nebo když je v kontaktu s vodou.

- Dvířka spotřebiče nikdy neotvírejte násilím.
- Nepoužívejte spotřebič jako pracovní nebo odkládací plochu.
- Dvířka spotřebiče otevírejte opatrně. Používáte-li při přípravě jídla přísady obsahující alkohol, může vzniknout směs vzduchu s alkoholem.
- Při otvírání dvířek nesmí být v blízkosti spotřebiče jiskry ani otevřený oheň.
- Do spotřebiče, do jeho blízkosti nebo na spotřebič neumístujte hořlavé předměty nebo předměty obsahující hořlavé látky.
- Mikrovlnnou funkci nepoužívejte k predehřátí trouby.



#### **VAROVÁNÍ!**

Hrozí nebezpečí poškození spotřebiče.

- Jak zabránit poškození nebo změně barvy smaltovaného povrchu:
  - Na dno vnitřku spotřebiče nepokládejte hliníkovou fólii.
  - Nenalévejte vodu přímo do horkého spotřebiče.
  - Po dokončení pečení nenechávejte vlhká jídla ve spotřebiči.
  - Při vkládání nebo vyjímání příslušenství buďte opatrní.
- Barevné změny na smaltovaném povrchu nebo nerezové oceli nemají vliv na výkon spotřebiče.
- Při pečení vlhkých koláčů použijte hluboký plech. Ovocné šťávy mohou zanechat trvalé skvrny.
- Tento spotřebič je určen výhradně pro přípravu jídel. Nesmí být používán k jiným účelům, například k vytápění místností.
- Vždy pečte se zavřenými dvířky trouby.
- Je-li spotřebič instalován za nábytkovým panelem (např. dvířky), dvířka nábytku nesmí být nikdy zavřená, když je spotřebič v provozu. Za zavřeným nábytkovým panelem může docházet k nárůstu horka a vlhka, což může následně poškodit spotřebič, byt nebo podlahu. Nezavírejte nábytkový panel, dokud spotřebič po použití zcela nevychladne.

## 2.4 Čištění a údržba



### VAROVÁNÍ!

Hrozí nebezpečí poranění, požáru nebo poškození spotřebiče.

- Před čištěním nebo údržbou spotřebič vždy vypněte a vytáhněte síťovou zástrčku ze zásuvky.
- Přesvědčte se, že spotřebič už vychladl. Mohlo by dojít k prasknutí skleněných panelů.
- Poškozené skleněné panely okamžitě vyměňte. Kontaktujte autorizované servisní středisko.
- Dbejte na to, aby vnitřek spotřebiče a dvířka byly po každém použití vytřeny dosucha. Pára, která se tvoří během provozu spotřebiče, se sráží na stěnách vnitřku spotřebiče a může způsobovat korozi.
- Spotřebič čistěte pravidelně, abyste zabránili poškození materiálu jeho povrchu.
- Zbytky tuků či jídel ve spotřebiči mohou při chodu mikrovlnné funkce způsobit požár a elektrický oblouk.
- Vyčistěte spotřebič vlhkým měkkým hadrem. Používejte pouze neutrální mycí prostředky. Nepoužívejte žádné prostředky s drsnými částicemi, drátěnky, rozpouštědla nebo kovové předměty.
- Použijete-li sprej do trouby, řiďte se bezpečnostními pokyny uvedenými na jeho balení.
- Katalytický smalt (je-li součástí výbavy) nečistěte žádným druhem čistícího prostředku.

## 2.5 Vnitřní osvětlení



### VAROVÁNÍ!

Nebezpečí úrazu elektrickým proudem!

- V tomto spotřebiči se používají speciální či halogenové žárovky pouze pro použití v domácích spotřebičích. Nepoužívejte je pro osvětlení domácnosti.
- Před výměnou žárovky spotřebič odpojte od napájení.
- Používejte pouze žárovky se stejnými vlastnostmi .

## 2.6 Obsluha

- Pro opravu spotřebiče se obraťte na autorizované servisní středisko.
- Používejte výhradně originální náhradní díly.

## 2.7 Likvidace



### VAROVÁNÍ!

Hrozí nebezpečí úrazu či udušení.

- Odpojte spotřebič od elektrické sítě.
- Odřízněte síťový kabel v blízkosti spotřebiče a zlikvidujte jej.
- Odstraňte dveřní západku, abyste zabránili uvěznění dětí a domácích zvířat ve spotřebiči.

## 3. POPIS SPOTŘEBIČE

### 3.1 Celkový pohled

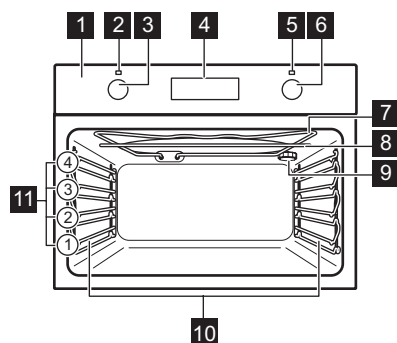

- 1 Ovládací panel
- 2 Kontrolka / symbol napájení
- 3 Ovladač pečicích funkcí
- 4 Displej
- 5 Ukazatel / symbol teploty a mikrovlnného výkonu
- 6 Ovladač
- 7 Topný článek
- 8 Magnetron
- 9 Osvětlení
- 10 Drážky na rošty, vyjímatelné
- 11 Polohy polic

### 3.2 Příslušenství

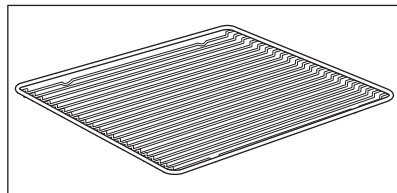

#### Tvarovaný rošt



Pro nádoby na pečení, dortové a koláčové formy, pečeně.

## 4. OVLÁDACÍ PANEL

### 4.1 Tlačítka

Senzorové tlačítko / tlačítko	Funkce	Popis
	MIKROVLNNÁ TROUBA	Slouží k nastavení mikrovlnné funkce. Podržením tlačítka déle než tři sekundy zapnete či vypnete osvětlení trouby. Osvětlení lze zapnout i u vypnuté trouby.
	HODINY	Slouží k nastavení funkce hodin.
	TEPLOTA	Slouží ke kontrole teploty trouby nebo teploty pečicí sondy (je-li součástí výbavy). Použijte pouze v případě, že je spuštěná pečicí funkce.



## 4.2 Displej

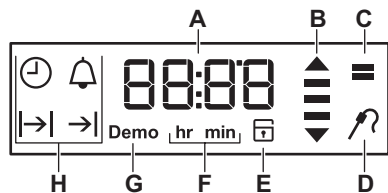

- A. Časovač / teplota / mikrovlnný výkon
- B. Ukazatel zahřívání a zbytkového tepla
- C. Režim mikrovlnné trouby
- D. Pečící sonda (pouze u vybraných modelů)
- E. Zámek dvířek (pouze u vybraných modelů)
- F. Hodiny / minuty
- G. Režim Demo (pouze u vybraných modelů)
- H. Funkce hodin

## 5. PŘED PRVNÍM POUŽITÍM



### VAROVÁNÍ!

Viz kapitoly o bezpečnosti.



Nastavení Denního času viz kapitola „Funkce hodin“.

### 5.1 První čištění

Z trouby odstraňte veškeré příslušenství a vyjímatelné drážky na rošty.

Viz část „Čištění a údržba“.

Před prvním použitím trouby i příslušenství vyčistěte.

Příslušenství a vyjímatelné drážky vložte zpět do jejich původní polohy.

## 6. DENNÍ POUŽÍVÁNÍ





### VAROVÁNÍ!

Viz kapitoly o bezpečnosti.

### 6.1 Zasunovací ovladače

Chcete-li spotřebič použít, stiskněte ovladač. Ovladač se vysune.

### 6.2 Funkce mikrovlnné trouby

Funkce trouby	Použití
 Poloha Vypnuto	Trouba je vypnutá.
 Osvětlení	Zapne osvětlení bez pečící funkce.
 Mikrovlnná trouba	Vytváří teplotu přímo v pokrmu. Funkci použijte k ohřívání hotových pokrmů a nápojů, k rozmrazování masa nebo ovoce a také k vaření zeleniny a pečení ryb.



## Mikrovlnný gril

Mikrovlnné grilování se spouští jako běžná grilovací funkce. Když přidáte funkci mikrovln, kombinuje se mikrovlnná a grilovací funkce při různých časových úsecích a stupních výkonu (viz tabulka nastavení výkonu). Mikrovlnné grilování používejte k uchování chrupavosti určitých potravin.



Během některých funkcí trouby se může osvětlení při teplotě nižší než 60 °C automaticky vypnout.

### 6.3 Nastavení pečicích funkcí

1. Otočením ovladačem pečicích funkcí zvolíte pečicí funkci.
2. Otočením ovladače zvolte teplotu / mikrovlnný výkon.

Kontrolka se rozsvítí, když je trouba v provozu.

3. Jestliže chcete troubu vypnout, otočte ovladačem pečicích funkcí do polohy vypnuto.

### 6.4 Nastavení funkce: Mikrovlnná trouba

1. Vyjměte veškeré příslušenství.
2. Otočte ovladačem pečicích funkcí a zvolte funkci: Mikrovlnná trouba

Nezapínejte troubu, nejsou-li v ní vloženy potraviny.

Na displeji se zobrazí výchozí mikrovlnný výkon a poté výchozí hodnota funkce: Trvání.

Stisknutím spustíte přípravu jídla s výchozími hodnotami mikrovlnného výkonu a funkce: Trvání.

3. Otočením ovladače změníte mikrovlnný výkon. Nastavení výkonu je stupňováno po 100 W.
4. Stisknutím a poté otočením ovladače změňte nastavení funkce: Trvání. Opětovným stisknutím tlačítka změňte nastavení funkce Trvání a mikrovlnný výkon. Otočením ovladače změňte hodnotu a potvrďte stisknutím .
5. Stiskněte: .

Po uplynutí nastaveného času funkce Trvání zazní zvukový signál a trouba se vypne.

6. Otočte ovladačem pečicích funkcí do polohy vypnuto.



Otevřením dvířek trouby se trouba vypne. Chcete-li ji znovu spustit, zavřete dvířka a stiskněte start.

Maximální délka mikrovlnných funkcí závisí na nastaveném mikrovlnném výkonu:

#### VÝKON MIKROVLN- MAXIMÁLNÍ ČAS NÉ TROUBY

100 - 600 W

-

Více než 600 W

7 minut

### 6.5 Nastavení funkce: Kombinovaná mikrovlnná funkce

1. Otočte ovladačem pečicích funkcí a zvolte funkci .  
Na displeji se zobrazí výchozí teplota.
2. Stisknutím zkombinujete pečicí funkci s režimem mikrovlnné trouby.
3. Otočte ovladačem pečicích funkcí do polohy vypnuto.  
Když používáte funkci mikrovlnné trouby v kombinovaném režimu, mikrovlnný výkon nemůže být vyšší než 600 W.





Při použití kombinované mikrovlnné funkce může trouba vydávat různé zvuky. To je u této funkce běžné.

### 6.6 Ukazatel ohřevu

Když je zapnuta funkce trouby, stavové čárky na displeji se postupně zobrazují podle toho, jak teplota v troubě stoupá, a přestávají se zobrazovat, když teplota klesá.

## 7. FUNKCE HODIN

### 7.1 Tabulka funkcí hodin

Funkce hodin	Použití
 DENNÍ ČAS	Slouží ke zobrazení nebo změně denního času. Čas můžete změnit pouze tehdy, když je trouba vypnutá.
 TRVÁNÍ	Slouží k nastavení délky provozu trouby. Použijte pouze v případě, že je nastavená pečicí funkce.
 UKONČENÍ	Slouží k nastavení, kdy se trouba vypne. Použijte pouze v případě, že je nastavená pečicí funkce.
 ODLOŽENÝ START	Spojení funkce TRVÁNÍ a UKONČENÍ.
 MINUTKA	Slouží k nastavení odpočítávání času. Tato funkce nemá žádný vliv na provoz trouby. Funkci MINUTKA můžete zapnout kdykoliv; i u vypnuté trouby.

### 7.2 Nastavení a změna času



Po prvním připojení k síťovému napájení vyčkejte, dokud se na displeji nezobrazí **hr** a „12:00“. „12“ bliká.

1. Nastavte hodiny otočením ovladače teploty.
2. Potvrďte stisknutím  a nastavte minuty.

Na displeji se zobrazí **min** a nastavená hodina. „00“ bliká.





3. Nastavte aktuální minuty otočením ovladače teploty.
4. Stisknutím  nastavení potvrďte nebo se nastavený denní čas uloží po pěti sekundách automaticky.

Na displeji se zobrazí nový čas.





Ke změně denního času opakovaně stiskněte , dokud na displeji nezačne blikat ukazatel denního času .

### 7.3 Nastavení funkce TRVÁNÍ

1. Nastavte pečicí funkci.

2. Opakovaně stiskněte , dokud nezačne blikat .
  3. Nastavte minuty otočením ovladače teploty a volbu potvrďte stisknutím tlačítka . Nastavte hodiny otočením ovladače teploty a volbu potvrďte stisknutím tlačítka .
- Po uplynutí nastaveného doby Trvání zní dvě minuty signál. Na displeji bliká  a nastavení času. Trouba se vypne automaticky.
4. Signál vypnete otevřením dvířek trouby nebo stisknutím jakéhokoliv tlačítka.
  5. Otočte ovladačem pečicích funkcí do polohy vypnuto.





### 7.4 Nastavení funkce UKONČENÍ

1. Nastavte pečicí funkci.
2. Opakovaně stiskněte , dokud nezačne blikat .
3. Nastavte hodiny otočením ovladače teploty a volbu potvrďte stisknutím tlačítka . Nastavte minuty otočením ovladače teploty a volbu potvrďte stisknutím tlačítka .

Po nastavené době Ukončení zní dvě minuty signál. Na displeji bliká  a nastavení času. Trouba se vypne automaticky.

4. Signál vypnete otevřením dvířek trouby nebo stisknutím jakéhokoliv tlačítka.
5. Otočte ovladačem pečicích funkcí do polohy vypnuto.

### 7.5 Nastavení funkce ODLOŽENÉHO STARTU

1. Nastavte pečicí funkci.
2. Opakovaně stiskněte , dokud nezačne blikat .
3. Nastavte minuty doby TRVÁNÍ otočením ovladače teploty a volbu potvrďte stisknutím tlačítka . Nastavte hodiny doby TRVÁNÍ otočením ovladače teploty a volbu potvrďte stisknutím tlačítka .

Na displeji bliká →|.

4. Nastavte hodiny doby UKONČENÍ otočením ovladače teploty a volbu potvrďte stisknutím tlačítka ⌚. Nastavte minuty doby UKONČENÍ otočením ovladače teploty a volbu potvrďte stisknutím tlačítka ⌚. Na displeji se zobrazuje |→|→| a nastavená teplota.

Trouba se automaticky zapne později, funguje po nastavenou dobu TRVÁNÍ a vypne se v nastavený čas UKONČENÍ. Po nastavené době UKONČENÍ zní dvě minuty signál. Na displeji bliká →| a nastavení času. Trouba se vypne.

5. Signál vypnete otevřením dvírek trouby nebo stisknutím jakéhokoliv tlačítka.
6. Otočte ovladačem pečících funkcí do polohy vypnuto.

## 7.6 Nastavení funkce MINUTKA

Funkci minutky lze nastavit se zapnutou i vypnutou troubou.

1. Opakovaně stiskněte ⌚, dokud nezačne blikat 🔔.
2. Nastavte sekundy a poté minuty otočením ovladače teploty. Je-li nastavený čas delší než 60 minut, na displeji začne blikat **hr**.
3. Nastavte hodiny.
4. Funkce MINUTKA se po pěti sekundách spustí automaticky. Po uplynutí 90 % nastaveného času zazní signál.
5. Po uplynutí nastaveného času zní dvě minuty signál. "Na displeji bliká „00:00“ a 🔔. Chcete-li signál vypnout, stiskněte libovolné tlačítko.

## 8. POUŽITÍ PŘÍSLUŠENSTVÍ



### VAROVÁNÍ!

Viz kapitoly o bezpečnosti.

### 8.1 Vložení příslušenství

Používejte výhradně vhodné nádoby a materiály.



### VAROVÁNÍ!

Viz kapitola „Tipy a rady“,  
Nádoby a materiály vhodné k  
použití v mikrovlnné troubě.

Tvarovaný rošt:

Rošt zasuňte mezi vodící lišty drážek roštů a ujistěte se, že nožičky směřují dolů.

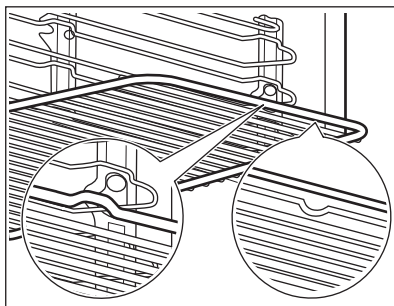

Malé zářezy nahoře zajišťují vyšší bezpečnost. Tyto zářezy také fungují jako zařízení proti překlopení. Vysoký okraj kolem roštu slouží jako ochrana proti sklouznutí varných nádob z roštu.

## 9. DOPLŇKOVÉ FUNKCE

### 9.1 Použití funkce dětské bezpečnostní pojistky

Jestliže je zapnutá funkce dětské bezpečnostní pojistky, troubu nelze náhodně zapnout.

1. Ovladač funkcí trouby musí být v poloze vypnuto.
2. Na dvě sekundy stiskněte a podržte současně  a **°C**.

Zazní zvukový signál. Na displeji se zobrazí SAFE .

K vypnutí funkce dětské bezpečnostní pojistky zopakujte krok 2.

### 9.2 Použití funkce Blokování tlačítek

Funkci blokování tlačítek můžete zapnout pouze tehdy, když je trouba v provozu.

Když je funkce blokování tlačítek zapnutá, nastavení teploty a času nelze u probíhající funkce trouby nedopatřením změnit.

1. Zvolte funkci trouby a proveďte požadované nastavení.
2. Na dvě sekundy stiskněte a podržte současně  a **°C**.

Zazní zvukový signál. Na displeji se na pět sekund zobrazí Loc.



Když otočíte ovladačem teploty nebo stisknete jakékoli tlačítko při zapnuté funkci blokování tlačítek, na displeji se zobrazí Loc.

Když otočíte ovladačem funkcí trouby, trouba se vypne.

Když troubu vypnete, zatímco je zapnutá funkce blokování tlačítek, tato funkce se

automaticky přepne na funkci dětská bezpečnostní pojistka. Viz „Použití dětské bezpečnostní pojistky“.

K vypnutí funkce blokování tlačítek zopakujte krok 2.

### 9.3 Ukazatel zbytkového tepla

Když troubu vypnete, na displeji se zobrazuje ukazatel zbytkového tepla , pokud je teplota v troubě vyšší než 40 °C. Otočením ovladačem teploty doleva či doprava můžete zkontrolovat teplotu trouby.

### 9.4 Automatické vypnutí

Z bezpečnostních důvodů se trouba po určité době, kdy je spuštěna nějaká funkce a vy nezměníte teplotu v troubě, automaticky vypne.

Teplota (°C)	Čas vypnutí (h)
30 - 115	12.5
120 - 195	8.5
200 - 230	5.5

Po automatickém vypnutí trouby opět zprovozníte pomocí kteréhokoli tlačítka.



Automatické vypnutí nefunguje s funkcemi: Osvětlení, Trvání, Ukončení.

### 9.5 Chladicí ventilátor

Když je trouba v provozu, chladicí ventilátor se automaticky zapne, aby udržoval povrch trouby chladný. Jestliže troubu vypnete, bude chladicí ventilátor pokračovat v chlazení až do úplného ochlazení trouby.

## 10. TIPY A RADY



### VAROVÁNÍ!

Viz kapitoly o bezpečnosti.



Teploty a časy pečení v tabulkách jsou pouze orientační. Závisí na receptu, kvalitě a množství použitých přísad.

## 10.1 Doporučení k pečení

Vaše trouba může péct jinak, než jak jste byli zvyklí u staré trouby. V tabulkách níže jsou uvedena standardní nastavení teploty, doby přípravy a polohy roštu.

Jestliže nemůžete najít nastavení pro konkrétní recept, snažte se vybrat podobný.

## 10.2 Doporučení k mikrovlnné troubě

Jídlo položte na talíř na dně trouby.

V polovině doby rozmrazování a přípravy jídlo otočte nebo zamíchejte.

Jídlo při vaření i opakovaném ohřevu zakrývejte.

K lepší distribuci tepla při ohřevu nápojů vložte do lahve nebo sklenice lžiči.

Jídlo do trouby vložte bez jakéhokoli obalu. Balená hotová jídla lze do trouby vložit pouze tehdy, pokud lze obal bezpečně použít v mikrovlnné troubě (zkontrolujte údaje na obalu).

### Vaření pomocí mikrovln

Jídlo připravujte zakryté. Nezakryté potraviny připravujte tehdy, chcete-li uchovat kůrčičku.

Neohřívejte potraviny příliš dlouho a na příliš vysoký výkon. Potraviny by mohly vyschnout, spálit se nebo způsobit požár.

V troubě nepřipravujte vejce ve skořápkách a šneky, protože mohou prasknout. Před opětovným ohřevem smaženého vejce propíchněte žlutek.

Potraviny se slupkou nebo kůžičkou před vařením propíchněte několikrát vidličkou.

Zeleninu rozřízněte na podobně velké kusy.

Tekuté pokrmy čas od času zamíchejte.

Před servírováním jídlo zamíchejte.

Po zapnutí trouby jídlo vyjměte a nechte ho několik minut odstát.

### Rozmrazování pomocí mikrovln

Umístěte zmrazené, rozbalené potraviny na malý hluboký talíř s nádobkou umístěnou vespuďu nebo na rozmrazovací rošt či plastové síto, aby při rozmrazování mohla odtékat tekutina.

Rozmrazené kousky následně odeberte.

Vyšší mikrovlnný výkon můžete použít k vaření ovoce a zeleniny bez jejich předchozího rozmrazení.

## 10.3 Nádobí a materiály vhodné do mikrovlnné trouby

Používejte výhradně vhodné nádobí a materiály. Řiďte se údaji v tabulce níže.

Nádobí / materiál	Mikrovlnná funkce		Kombinovaná mikrovlnná funkce
	Rozmrazování	Ohřev Pečení	
Žárovzdorné sklo a porcelán (bez kovových dílů, například žárovzdorné sklo)	✓	✓	✓
Nežárovzdorné sklo a porcelán bez stříbrné, zlaté, platinové nebo jiné kovové dekorace	✓	X	X
Sklo a sklokeramika z ohnivzdorného a mrazuvzdorného materiálu	✓	✓	✓
Keramika a kamenina bez skleněných nebo kovových částí a bez glazury s obsahem kovu	✓	✓	X
Keramika, porcelán a kamenina s neglazovaným dnem nebo s malými dírkami, např. na rukojetích	X	X	X

Nádobí / materiál	Mikrovlnná funkce		Kombinovaná mikrovlnná funkce
	Rozmrazování	Ohřev Pečení	
Plast, žáruvzdorný do 200 °C (před použitím vždy zkontrolujte technické údaje plastové nádoby)	✓	✓	X
Kartón, papír	✓	X	X
Fólie	✓	X	X
Fólie na pečení s uzávěrem vhodným pro mikrovlnnou troubu (před použitím vždy zkontrolujte technické údaje fólie)	✓	✓	X
Pečicí misky zhotovené z kovu, například smaltované, litinové	X	X	✓
Formy na pečení, černě lakované nebo se silikonovou vrstvou (před použitím vždy zkontrolujte technické údaje forem na pečení)	X	X	✓
Tvarovaný rošt	X	X	✓
Nádoby do mikrovlnné trouby, například pražičí pánvička	X	✓	X

## 10.4 Gril

Do první polohy roštu zasuňte plech na zachycení šťávy.

Předehejte prázdnou troubu po dobu pěti minut.

### Gril

Jídlo	Teplota (°C)	Doba grilování (min)		Poloha roštu
		1. strana	2. strana	
Hovězí pečeně, středně propečená	210 - 230	30 - 40	30 - 40	1
Hovězí fileť, středně propečený	230	20 - 30	20 - 30	1
Vepřové kotlety	210 - 230	30 - 40	30 - 40	1
Telecí kotlety	210 - 230	30 - 40	30 - 40	1
Jehněčí kotlety	210 - 230	25 - 35	20 - 35	1
Celá ryba, 0,5 - 1 kg	210 - 230	15 - 30	15 - 30	1

## 10.5 Vaření pomocí mikrovln

### Tipy pro mikrovlnou troubu

Výsledek vaření/ rozmrazování	Možná příčina	Řešení
Pokrm je příliš suchý.	Výkon byl příliš vysoký. Čas přípravy byl příliš dlouhý.	Příště zvolte nižší výkon a delší čas.
Pokrm stále není rozmrazený, horký nebo uvařený ani po uplynutí nastaveného času.	Čas přípravy byl příliš krátký.	Nastavte delší čas přípravy. Nezvýšujte mikrovlnný výkon.
Pokrm je přehřátý na okrajích, ale uprostřed není hotový.	Výkon byl příliš vysoký.	Příště zvolte nižší výkon a delší čas.

### Rozmrazování masa

Jídlo	Výkon (Watty)	Čas (min)	Čas do konce (min)
Steak (0,2 kg)	100	5 - 7	5 - 10
Mleté maso (0,5 kg)	100	10 - 15	5 - 10

### Rozmrazování drůbeže

Jídlo	Výkon (Watty)	Čas (min)	Čas do konce (min)
Kuře (1 kg)	100	25 - 30	10 - 20
Kuřecí prsa (0,15 kg)	100	3 - 5	10 - 15
Kuřecí stehna (0,15 kg)	100	3 - 5	10 - 15

### Rozmrazování ryb

Jídlo	Výkon (Watty)	Čas (min)	Čas do konce (min)
Celá ryba (0,5 kg)	100	10 - 15	5 - 10
Rybí filé (0,5 kg)	100	12 - 15	5 - 10

### Rozmrazování mléčných výrobků

Jídlo	Výkon (Watty)	Čas (min)	Čas do konce (min)
Máslo (0,25 kg)	100	3 - 4	5 - 10
Strouhaný sýr (0,2 kg)	100	2 - 3	10 - 15

### Rozmrazování koláčů/pečiva

Jídlo	Výkon (Watty)	Čas (min)	Čas do konce (min)
Kynutý koláč (1 kus)	200	2 - 3	15 - 20



Jídlo	Výkon (Watty)	Čas (min)	Čas do konce (min)
Tvarohový koláč (1 kus)	100	2 - 4	15 - 20
Suchý koláč (např. piškotová buchta) (1 kus)	200	2 - 4	15 - 20
Chléb (1 kg)	200	15 - 20	5 - 10
Krájený chléb (0,2 kg)	200	3 - 5	5 - 10
Bagety/kaiserky (4 kusy)	200	2 - 4	2 - 5

### Rozmrazování ovoce

Jídlo	Výkon (Watty)	Čas (min)	Čas do konce (min)
Ovoce (0,25 kg)	100	5 - 10	10 - 15

### Opakovaný Ohřev

Jídlo	Výkon (Watty)	Čas (min)	Čas do konce (min)
Dětská výživa ve sklenicích (0,2 kg)	300	1 - 2	-
Dětské mléko (180 ml); vložte lžiči do lahve	600	0:20 - 0:40	-
Polotovary (0,5 kg)	600	6 - 9	2 - 5
Mražená hotová jídla (0,5 kg)	400	10 - 15	2 - 5
Mléko (200 ml)	1000	1 - 1:30	-
Voda (200 ml)	1000	1:30 - 2	-
Omáčka (200 ml)	600	1 - 3	-
Polévka (300 ml)	600	3 - 5	-

### Tavení a rozpouštění

Jídlo	Výkon (Watty)	Čas (min)	Čas do konce (min)
Čokoláda / čokoládová poleva (0,15 kg)	300	2 - 4	-
Máslo (0,1 kg)	400	0:30-1:30	-

### Vaření

Jídlo	Výkon (Watty)	Čas (min)	Čas do konce (min)
Celá ryba (0,5 kg)	500	8 - 10	2 - 5
Rybí filé (0,5 kg)	400	4 - 7	2 - 5
Čerstvá zelenina (0,5 kg + 50 ml vody)	600	5 - 15	-
Mražená zelenina (0,5 kg + 50 ml vody)	600	10 - 20	-

Jídlo	Výkon (Watty)	Čas (min)	Čas do konce (min)
Brambory ve slupce (0,5 kg)	600	7 - 10	-
Rýže (0,2 kg + 400 ml vody)	600	15 - 18	-
Pražená kukuřice	1000	1:30 - 3	-

### Kombinovaná mikrovlnná funkce

Používá se k vaření pokrmů s kratší dobou přípravy a současnému opékání.

Zkombinujte funkce: Gril a Mikrovlnná trouba .

Jídlo	Nádoby	Výkon (Watty)	Teplota (°C)	Čas (min)	Poloha roštu	Čas do konce (min)
2 kuřecí půlky (2 x 0,55 kg)	Kulatá skleněná nádoba, Ø 26 cm	300	220	40	2	5
Zapékané brambory (1 kg)	Zapékané jídlo	300	200	40	2	10
Vepřová pečeně z krkovic (1,1 kg)	Skleněná mísa se sítkem	300	200	70	1	10

## 10.6 Příklady vaření a nastavení výkonu

Údaje v následující tabulce jsou jen orientační.

Nastavení výkonu	Použití spotřebiče
<ul style="list-style-type: none"> <li>• 1 000 W</li> <li>• 900 W</li> <li>• 800 W</li> <li>• 700 W</li> </ul>	Ohřívání tekutin Uvedení do varu na začátku vaření Vaření zeleniny
<ul style="list-style-type: none"> <li>• 600 W</li> <li>• 500 W</li> </ul>	Rozmrazování a ohřívání hlubokozmrazených jídel Ohřívání porcí na talíři Vaření jídel „v jednom hrnci“ Vaření vaječných jídel
<ul style="list-style-type: none"> <li>• 400 W</li> <li>• 300 W</li> </ul>	Další vaření jídel Vaření choulostivých potravin Ohřívání dětské výživy Dušení rýže Ohřívání choulostivých jídel Rozpouštění sýrů, čokolády, másla
<ul style="list-style-type: none"> <li>• 200 W</li> <li>• 100 W</li> </ul>	Rozmrazování masa, ryb Rozmrazování sýrů, smetany, másla Rozmrazování ovoce a koláčů Rozmrazování chleba

## 11. ČIŠTĚNÍ A ÚDRŽBA



### VAROVÁNÍ!

Viz kapitoly o bezpečnosti.

### 11.1 Poznámky k čištění

Přední stranu trouby otřete měkkým hadříkem namočeným v roztoku teplé vody a slabého mycího prostředku.

K čištění kovových ploch používejte speciální čisticí prostředek.

Vnitřek trouby čistěte po každém použití. Hromadění mastnoty či zbytků jídel může způsobit požár.

Vnitřek trouby důkladně vyčistěte od zbytků jídla a mastnoty.

Vyčistěte všechno příslušenství po každém použití a nechte jej vysušit. Použijte měkký hadr a vlažnou vodu s mycím prostředkem. Nečistěte příslušenství v myčce nádobí.

Odolné nečistoty odstraňte pomocí speciálního prostředku k čištění trouby.

Máte-li nepřilnavé příslušenství, nečistěte je agresivními čisticími prostředky, ostrými předměty, ani je nemyjte v myčce nádobí. Mohlo by dojít k poškození nepřilnavého povrchu.

Po každém použití setřete z vnitřku trouby vlhkost.

### 11.2 Vyjmutí drážek na rošty

Před údržbou zkontrolujte, zda trouba již vychladla. Hrozí nebezpečí popálení.

K vyčištění trouby vyjměte drážky na rošty.

1. Drážky opatrně nadzvedněte a vytáhněte z předního úchyty.

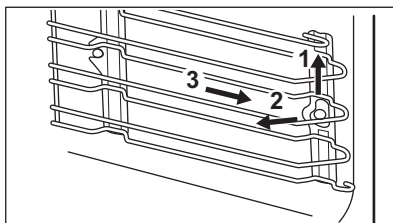

2. Odtáhněte přední konec drážek na rošty od stěny trouby.
3. Drážky vytáhněte ze zadního úchyty. Drážky roštů instalujte stejným postupem v opačném pořadí.

### 11.3 Výměna žárovky



#### VAROVÁNÍ!

Nebezpečí úrazu elektrickým proudem!  
Žárovka může být horká.

1. Vypněte troubu. Vyčkejte, dokud trouba nevychladne.
2. Odpojte troubu od elektrické sítě.
3. Na dno vnitřku trouby položte utěrku.



#### POZOR!

Halogenovou žárovku vždy držte v kusu látky, aby na jejím povrchu nedošlo k připálení mastnoty.

#### Horní žárovka

1. Skleněným krytem otočte a sejměte jej.
2. Skleněný kryt vyčistěte.
3. Žárovku vyměňte za vhodnou žárovku odolnou proti teplotě 300 °C.
4. Nasadte skleněný kryt.

## 12. ODSTRAŇOVÁNÍ ZÁVAD



### VAROVÁNÍ!

Viz kapitoly o bezpečnosti.

## 12.1 Co dělat, když...

Problém	Možná příčina	Řešení
Troubu nelze zapnout ani používat.	Trouba není zapojená do elektrické sítě nebo je připojena nesprávně.	Zkontrolujte, zda je trouba správně zapojená do elektrické sítě (viz schéma zapojení, je-li k dispozici).
Trouba nehřeje.	Trouba je vypnutá.	Zapněte troubu.
Trouba nehřeje.	Hodiny nejsou nastavené.	Nastavte hodiny.
Trouba nehřeje.	Nejsou provedena nutná nastavení.	Zkontrolujte, zda jsou nastavení správná.
Trouba nehřeje.	Je zapnutá funkce Automatické vypnutí.	Viz „Automatické vypnutí“.
Trouba nehřeje.	Dětská bezpečnostní pojistka je zapnutá.	Viz „Použití dětské bezpečnostní pojistky“.
Trouba nehřeje.	Je spálená pojistka.	Zkontrolujte, zda příčinou závady není pojistka. Pokud se pojistka spaluje opakovaně, obraťte se na autorizovaného elektrikáře.
Osvětlení nefunguje.	Vadná žárovka.	Vyměňte žárovku.
Dokončení jídel trvá příliš dlouho nebo se jídla připraví příliš rychle.	Teplota je příliš vysoká nebo nízká.	Nastavte teplotu podle potřeby. Řiďte se pokyny v návodu k použití.
Na jídle a uvnitř trouby se usazuje pára a kondenzát.	Nechali jste jídlo v troubě příliš dlouho.	Po dokončení přípravy nenechávejte jídla v troubě déle než 15 - 20 minut.
Na displeji se zobrazuje chybový kód, který není uvedený v tabulce.	Jedná se o závadu na elektroinstalaci.	<ul style="list-style-type: none"><li>Troubu vypněte a znovu zapněte prostřednictvím domovní pojistky nebo ochranného spínače v pojistkové skříňce.</li><li>Pokud se chybový kód na displeji zobrazí znovu, kontaktujte oddělení péče o zákazníky.</li></ul>

## 12.2 Servisní údaje

Pokud problém nemůžete vyřešit sami, obraťte se na svého prodejce nebo autorizované servisní středisko.

Potřebné údaje pro servisní středisko najdete na typovém štítku. Typový štítek se nachází

na předním rámu vnitřní části trouby. Nesundávejte typový štítek z vnitřní části trouby.

### Doporučujeme, abyste si údaje napsali zde:

Model (MOD.) .....

Výrobní číslo (PNC) .....

Sériové číslo (SN) .....

## 13. ENERGETICKÁ ÚČINNOST

### 13.1 Úspora energie



Trouba je vybavena funkcemi, které vám pomohou ušetřit energii při každodenním vaření.

#### Všeobecné rady

Při provozu spotřebiče se přesvědčte, že jsou dvířka trouby řádně zavřená. Během přípravy jídla neotvírejte dvířka příliš často. Těsnění dvířek udržujte čisté a kontrolujte, zda je řádně uchyceno ve své poloze.

Pro účinnější úsporu energie používejte kovové nádoby, avšak pouze pokud používáte jinou než mikrovlnnou funkci trouby.

Je-li to možné, nepředehřívejte troubu, než do ní vložíte jídlo.

Je-li doba pečení delší než 30 minut, snižte teplotu trouby na minimum 3 - 10 minut před koncem pečení (v závislosti na době pečení). Pečení nadále zajistí zbytkové teplo uvnitř trouby.

Zbytkové teplo můžete využít k ohřevu jiného jídla.

Když připravujete několik jídel najednou, snažte se, aby prodlevy při pečení byly co nejkratší.

#### Zbytkové teplo

Je-li v rámci některých funkcí trouby spuštěn program s volbou času Trvání nebo Ukončení a doba pečení je delší než 30 minut, u některých funkcí trouby se topné články automaticky vypnou dříve.

#### Uchování teploty jídla

Chcete-li využít zbytkové teplo k uchování teploty pokrmu, zvolte nejnižší možné nastavení teploty. Na displeji se zobrazí ukazatel zbytkového tepla nebo zbytková teplota.

#### Pečení s vypnutým osvětlením

Vypněte při pečení osvětlení. Zapněte ho pouze tehdy, když ho skutečně potřebujete.

## 14. POZNÁMKY K OCHRANĚ ŽIVOTNÍHO PROSTŘEDÍ

Recyklujte materiály označené symbolem

 Obaly vyhodte do příslušných odpadních kontejnerů k recyklaci. Pomáhejte chránit životní prostředí a lidské zdraví a recyklovat elektrické a elektronické spotřebiče určené k

likvidaci. Spotřebiče označené příslušným

symbolem  nelikvidujte spolu s domovním odpadem. Spotřebič odevzdejte v místním sběrném dvoře nebo kontaktujte místní úřad.



.....

.....

.....

.....

.....

.....

.....

.....

.....

.....

.....

.....

.....

.....

.....

.....

.....

.....

.....

.....

.....

.....

.....

CE



867352444-B-232022