

# Rowenta®

CLASSIC

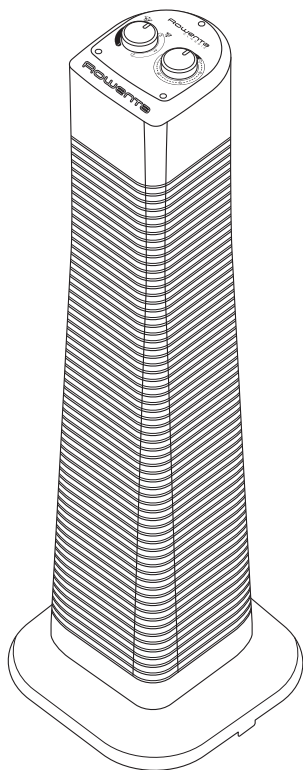

NC00116120 - 03/13

[www.rowenta.com](http://www.rowenta.com)

EN  
FR  
DE  
NL  
ES  
PT  
IT  
EL  
SV  
DA  
FI  
NO  
RO  
BG  
SL  
HR  
SR  
BS  
PL  
ET  
LT  
LV  
CS  
SK  
HU  
TR  
RU  
UK  
HK  
HE

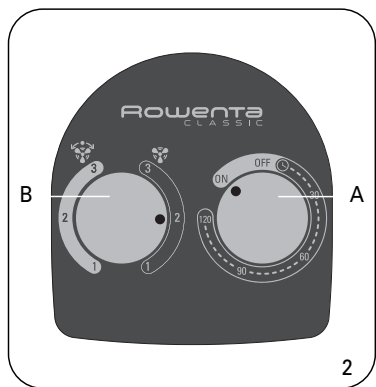
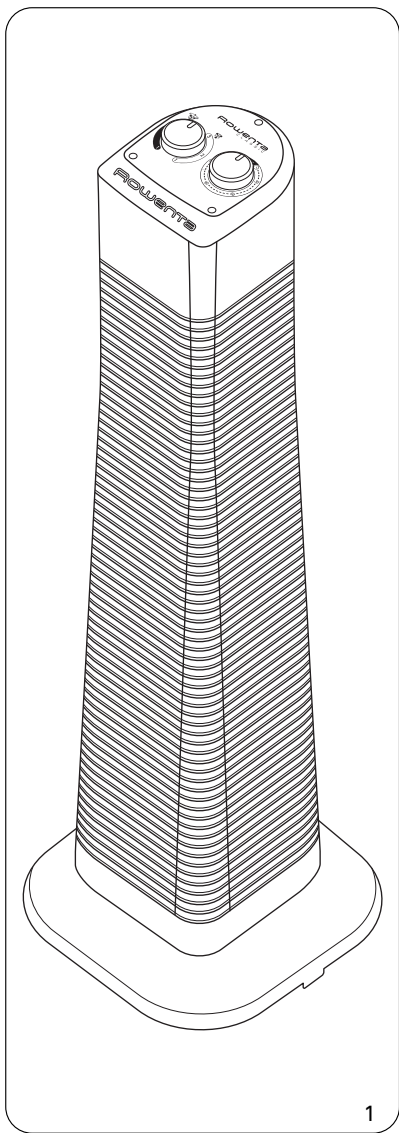

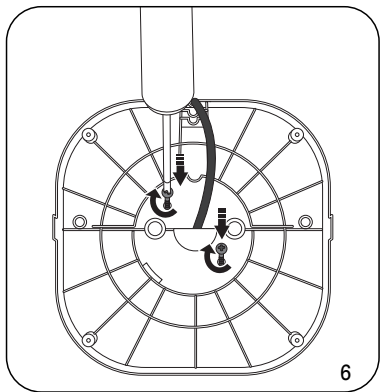
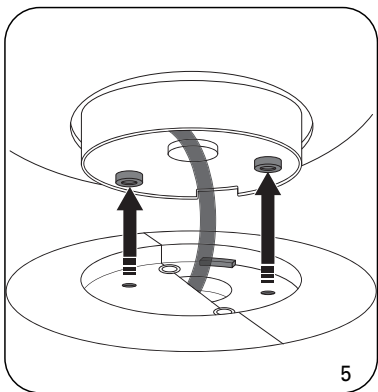
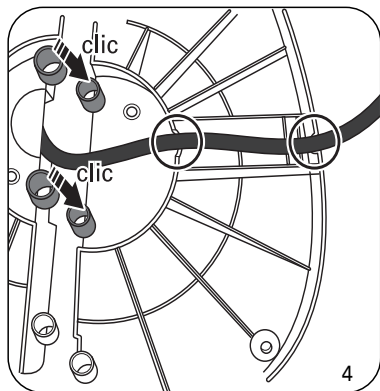
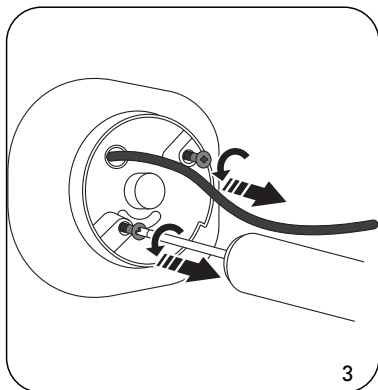

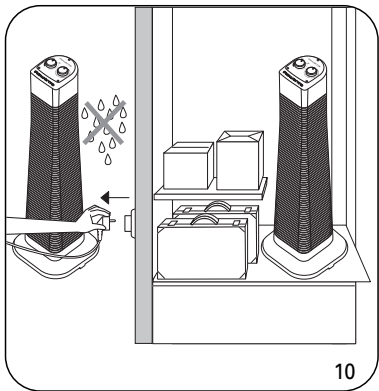
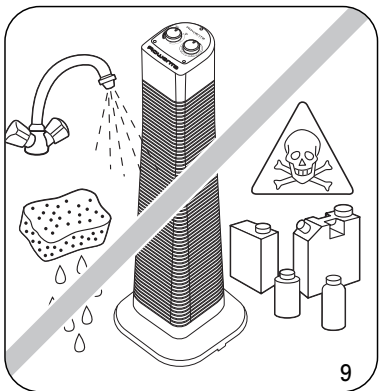
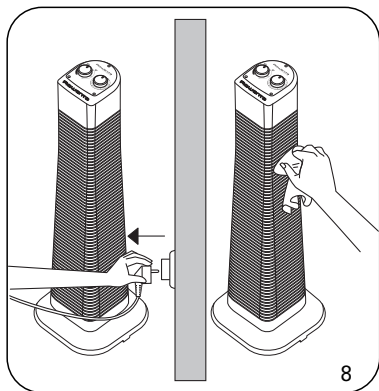
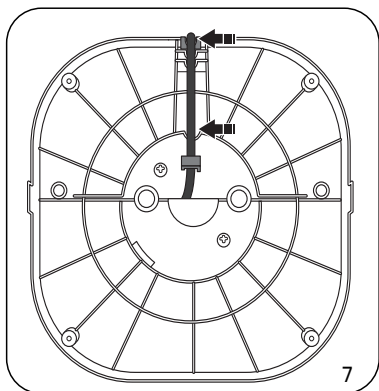

**Prije uporabe uređaja pažljivo pročitajte ove upute za korištenje, kao i sigurnosne smjernice.**

## **VAŽNO**

**Morate pažljivo pročitati ove upute i uvijek slijedite savjete dane u nastavku:**  
• **Zbog vaše sigurnosti, ovaj uređaj zadovoljava primjenjive standarde i propise (direktive o niskom naponu, elektromagnetskoj kompatibilnosti, okolišu...).**

Ovaj uređaj nije namijenjen korištenju od strane osoba (uključujući i djecu) sa smanjenom fizičkom, senzornom ili mentalnom sposobnošću, ili nedostatkom iskustva i znanja, osim ako ih ne nadgleda, ili im naputke o korištenju uređaja unaprijed ne da osoba odgovorna za njihovu sigurnost. Djecu treba nadzirati kako bi se osiguralo da se ne igraju uređajem.

Ovaj uređaj mogu koristiti djeca u dobi od 8 godina ili starija, kao i osobe sa smanjenom fizičkom, senzornom ili mentalnom sposobnošću, ili nedostatkom iskustva i znanja, ako su pod nadzorom, te ako im je pokazano kako sigurno koristiti uređaj i ako razumiju uključene opasnosti. Djeca se ne smiju igrati s uređajem. Ovaj uređaj ne treba da čiste i servisiraju djeca, osim ako imaju više od 8 godina i ako su pod nadzorom. Uređaj i njegov naponski kabel držite izvan dosega djece koja imaju manje od 8 godina.

• Prije uporabe uređaja uvijek provjerite da nema ničeg pogrešnog u općem stanju uređaja, njegovog priključka i naponskog kabela.

- Ovaj uređaj je namijenjen samo za kućnu uporabu. Stoga ga ne treba koristiti za bilo kakve industrijske primjene.
- Uređaj nemojte uključivati u prostoriji u kojoj ima puno prašine ili gdje postoji opasnost od požara.
- U uređaj nikada ne gurajte nikakve predmete (npr: igle...).
- Nikada ne vucite naponski kabel ili sam uređaj, čak ni kada želite izvući utikač iz utičnice.
- Uvijek u potpunosti odvijte naponski kabel prije korištenja uređaja.
- Jamstvo prestaje vrijediti u slučaju bilo kakve štete uzrokovane nepravilnim korištenjem uređaja.
- Ako je naponski kabel oštećen, mora ga zamijeniti proizvođač, njegov odjel za usluge održavanja ili slično kvalificirana osoba kako bi se izbjegla svaka opasnost.

#### VEOMA VAŽNO

- NIKADA NE DOPUSTITE DA VODA PRODRE U UREĐAJ.
- NIKADA NE DODIRUJTE UREĐAJ AKO SU VAM RUKA MOKRE.
- Uvijek držite uređaj 50 cm udaljenim od bilo kojih predmeta (zidova, zavjesa, aerosola...).
- Prije uporabe uređaja uvijek provjerite da li je:
  - potpuno sastavljen kao što je navedeno u uputama za sastavljanje,
  - postavljen na stabilnu površinu,
  - postavljen u normalan položaj za rad (na noge).

## NAPON

Prije prve uporabe uređaja, provjerite da li je mrežni napon isti kao i napon koji je prikazan na uređaju, i da li je Vaš mrežni napon pogodan za snagu prikazanu na uređaju.

Vaš uređaj može funkcionirati ako ga priključite u neuzemljenu utičnicu.

**Vaš uređaj je uređaj klase II (dvostruka električna izolacija ).**

## SASTAVLJANJE – MONTAŽA

Vaš uređaj se isporučuje u dijelovima. Radi Vaše sigurnosti veoma je važno ispravno ga sastaviti prije prve uporabe.

**Molimo pogledajte slike 3, 4, 5, 6, 7.**

Montaža uređaja i njegova uporaba mora biti u skladu sa standardima koji su na snazi u Vašoj zemlji.

## MODEL VU6140

**VAŽNO:** Savjetujemo Vam da odspojite uređaj kada ga ne koristite.

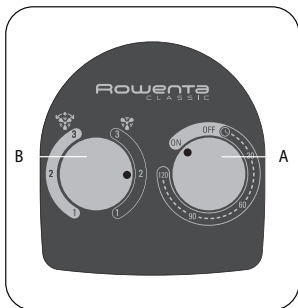

### ● Gumb A

Ako želite da uređaj radi u NEPREKIDNOM NAČINU RADA, okrenite 'Gumb A' tako da bude postavljen u položaj 'UKLJ'.

Ako želite da uređaj radi SA DAVATELJEM VREMENA, okrenite 'Gumb A' tako da stoji nasuprot odabrane duljine vremena (0-120 min). Kada postavljeno vrijeme prođe, Vaš uređaj će se automatski isključiti.

Okrenite 'Gumb A' u položaj 'ISKLJUČENO' kako biste isključili uređaj.

### ● Gumb B

Jednostavnim okretanjem 'Gumba B' na desnu stranu , možete odabrati željeni položaj:

**Položaj 1:** Minimalna ventilacija

**Položaj 2:** Srednja ventilacija

**Položaj 3:** Maksimalna ventilacija

Jednostavnim okretanjem 'Gumba B' na lijevu stranu  možete odabrati željeni položaj:

**Položaj 1:** Minimalna ventilacija s funkcijom oscilacija

**Položaj 2:** Srednja ventilacija s funkcijom oscilacija

**Položaj 3:** Maksimalna ventilacija s funkcijom oscilacija

HR

## MODEL VU6140

Referenca modela: VU6140 (230V 50Hz)			
Opis	Oznaka	Vrijednost	Jedinica
Maksimalni protok ventilatora	F	4,83	m <sup>3</sup> /min
Ulazna snaga ventilatora	P	32	W
Radna vrijednost	SV	0,15	(m <sup>3</sup> /min)/W
Potrošnja energije u stanju pripravnosti	P SB	0	W
Razina zvučne snage ventilatora	L WA	59	dB(A)
Maksimalna brzina zraka *	c	1,54	meters/sec
Mjerni standard za radnu vrijednost	ANSI/AMCA standard 210		
Kontakt detalji za dobivanje više informacija	ROWENTA FRANCE S.A.S. - Chemin du Virolet - BP 815 - 27200 VERNON Telefon 33 (0)2 32 64 65 66 - www.rowenta.com		

\*Korištena metoda: Mjerenje brzine na 1m osi kotača.

## SERVISIRANJE VAŠEG UREĐAJA

**Uvijek odspojite Vaš uređaj prije obavljanja bilo kakvog servisiranja.**

Vaš uređaj možete čistiti s malo navlaženom krpom.

**VAŽNO:** Nikada ne koristite abrazivne proizvode koji bi mogli oštetiti oblogu uređaja.

## ČUVANJE

Kada ne koristite uređaj trebali bi ga čuvati na mjestu koje je daleko od bilo kakve vlage.

## U SLUČAJU PROBLEMA

Ako Vam se uređaj pokvari ili ošteti, obratite se ovlaštenom servisu koji je dio naše mreže.

Nikada sami ne rastavljajte uređaj. Pogrešno popravljen uređaj može biti opasan za korisnika.

## POMOZITE NAM DA BRINEMO O OKOLIŠU!



- ① Vaš uređaj sadrži mnoge materijale koji se mogu obnoviti ili reciklirati.
- ➡ Molimo odnesite ga u odlagalište ili u nedostatku istog u ovlaštenu servis kako bi mogao biti obrađen.



Pre nego što počnete sa korišćenjem uređaja, pomno pročitajte uputstva za upotrebu, kao i instrukcije za bezbednost.

## VAŽNO

Morate da pomno pročitate ova uputstva i da uvek sledite savete niže u tekstu:

- U svrhu Vaše bezbednosti, ovaj uređaj je u skladu sa važećim standardima i propisima (Direktiva o niskom naponu, elektromagnetna usklađenost, zaštita životne sredine ...).

Ovaj uređaj nije namenjen za upotrebu od strane lica (uključujući i decu) sa smanjenim fizičkim, čulnim i mentalnim sposobnostima, te bez iskustva i znanja, ukoliko ona nisu pod nadzorom ili ako nisu unapred dobila uputstva po pitanju upotrebe ovog uređaja od strane lica odgovornog za njihovu bezbednost. Deca trebaju da se nadgledaju kako bi se sprečilo da se ona igraju sa uređajem.

Ovaj uređaj mogu da koriste deca starosti 8 godina i više, te lica sa smanjenim fizičkim, čulnim i mentalnim sposobnostima, te bez iskustva i znanja, ukoliko su pod nadzorom i ukoliko im je pokazano kako da bezbedno koriste uređaj, te ukoliko shvataju sa tim vezani rizik. Deci se ne sme dozvoljavati da se igraju sa uređajem. Uređaj ne smeju čistiti ni servisirati deca, osim ako nisu starija od 8 godina i to pod nadzorom. Držite uređaj i njegov napojni kabl van domašaja dece mlađe od 8 godina.

- Pre nego što počnete koristiti uređaj, uvek provjerite da li ima kakvih nepravilnosti u opštem stanju uređaja, njegovoj utičnici i njegovom napojnom kablju.

SR

- Ovaj uređaj namenjen je samo za kućnu upotrebu. Zato ne treba da se koristi ni za kakve industrijske primene.
- Nemojte da puštate uređaj u rad ni u kakvoj prostoriji gde ima dosta prašine ili gde postoji rizik od požara.
- Nikada nemojte da ubacujete predmete u uređaj (npr. igle ...)
- Nikada nemojte da povlačite napojni kabl ni sam uređaj, čak ni u svrhu izvlačenja utičnice iz zidnog utikača.
- Pre upotrebe uređaja, uvek u potpunosti razmotajte napojni kabl.
- Garancija prestaje da važi u slučaju štete uzrokovane nepravilnom upotrebom uređaja.
- Ako je napojni kabl oštećen, njega, da ne bi došlo do opasnosti, mora da zameni proizvođač, njegov post-prodajni odjel ili slično kvalifikovano lice.

#### VRLO VAŽNO

- NIKADA NEMOJTE DA DOZVOLITE DA U UREĐAJ ULAZI VODA.
- NIKADA NEMOJTE DA DODIRUJETE UREĐAJ VLAŽNIM RUKAMA.
- Uvek držite uređaj na udaljenosti od 50cm od drugih predmeta (zidova, zavesa, aerosola ...)
- Pre puštanja uređaja u rad, uvek proverite sledeće:
  - da li je on u potpunosti sklopljen kako je prikazano na uputstvima za sklapanje,
  - da li je on postavljen na stabilnu površinu,
  - da li je u normalnom položaju za rad (na nogama).

## NAPON

Pre nego što svoj uređaj prvi put upotrebite, proverite da li je napon u vašim elektroinstalacijama isti kao i onaj prikazan na uređaju i da li vaš glavni vod odgovara u odnosu na napon prikazan na uređaju.

Vaš uređaj može da funkcioniše sa utičnicom bez uzemljenja.

**Vaš uređaj je uređaj klase II (dvostruka elektro-izolacija ).**

## SKLAPANJE – INSTALACIJA

Vaš uređaj dolazi u delovima. U svrhu vaše bezbednosti, vrlo je važno da ga pre prve upotrebe sklopite kako treba.

**Obratite se na dijagrame 3, 4, 5, 6, 7**

Instalacija uređaja i njegova upotreba moraju međutim biti u skladu sa postojećim standardima u vašoj zemlji.

## KAKO DA STAVITE U RAD MOD. VU6140

**VAŽNO:** Kada svoj uređaj ne koristite, preporučujemo vam da ga isključite iz struje.

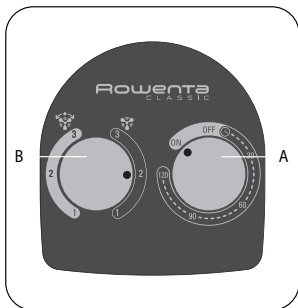

### ● Dugme A

Ako želite da uređaj stavite u rad u KONTINUIRANOM REŽIMU, okrenite 'Dugme A' tako da se nalazi naspram položaja 'ON'.

Ako želite da uređaj radi SA TAJMEROM, okrenite 'Dugme A' tako da ono bude nasuprot odabranoj dužini vremena (0- 120 min). Kada postavljeno vreme istekne, vaš uređaj će da se automatski ugasi.

Da biste ugasili uređaj, okrenite 'Dugme A' na položaj 'OFF'.

### ● Dugme B

Jednostavnim okretanjem 'Dugmeta B' udesno , možete da odaberete željeni položaj:

**Položaj 1:** Minimalna ventilacija

**Položaj 2:** Srednje jaka ventilacija

**Položaj 3:** Maksimalna ventilacija

Jednostavnim okretanjem 'Dugmeta B' ulevo , možete da odaberete željeni položaj:

**Položaj 1:** Minimalna ventilacija sa funkcijom oscilacije

**Položaj 2:** Srednje jaka ventilacija sa funkcijom oscilacije

**Položaj 3:** Maksimalna ventilacija sa funkcijom oscilacije

SR

## KAKO DA STAVITE U RAD MOD. VU6140

Naziv modela : VU6140 (230V 50Hz)			
Opis	Simbol	Vrednost	Jedinica
Maksimalni protok duvanja ventilatora	F	4,83	m <sup>3</sup> /min
Ulazna struja za ventilator	P	32	W
Servisna vrednost	SV	0,15	(m <sup>3</sup> /min)/W
Potrošnja u stanju mirovanja	P SB	0	W
Nivo jačine zvuka ventilatora	L WA	59	dB(A)
Maksimalna brzina vazduha *	c	1,54	meters/sec
Merni standard za servisnu vrednost	ANSI/AMCA Standard 210		
Kontakt-podaci za dodatne informacije	ROWENTA FRANCE S.A.S. - Chemin du Violet - BP 815 - 27200 VERNON Telefon 33 (0)2 32 64 65 66 - www.rowenta.com		

\*korišćeni metod: merenje brzine na 1m kružne osovine.

## ODRŽAVANJE UREĐAJA

**Pre svakog servisiranja, uvek isključite uređaj iz struje.**

Možete svoj uređaj da očistite vlažnom krpom.

**VAŽNO:** Nikada nemojte da koristite abrazivne proizvode, jer oni mogu da oštete vanjsku površinu uređaja.

## ČUVANJE

Kada se uređaj ne koristi, njega treba čuvati na mestu udaljenom od bilo kakve vlage.

## U SLUČAJU PROBLEMA

Ako vaš uređaj ne radi kako treba ili je oštećen, obratite se Ovlašćenom centru za servisiranje u našoj mreži.

Nikada nemojte da sami rastavljate uređaj. Nepravilno popravljen uređaj može da bude opasan za korisnika.

## POMOZITE NAM U ZAŠTITI ŽIVOTNE SREDINE!



① Vaš uređaj sadržava mnoge materijale koji podležu ponovnoj upotrebi ili reciklaži.

➡ Odnosite ga na depo za prikupljanje ili, ukoliko njega nema, u ovlašćeni centar za servisiranje na obradu.

**Pažljivo pročitajte uputstva za upotrebu, kao i instrukcije za bezbjednost, prije nego što počnete koristiti uređaj.**

## **VAŽNO**

**Morate pažljivo pročitati ova uputstva i uvijek slijediti savjete date niže u tekstu:**  
• U cilju Vaše bezbjednosti, ovaj uređaj ispunjava važeće standarde i propise (Niskonaponske direktive, elektromagnetna usklađenost, zaštita okoliša ...).

Ovaj uređaj nije namijenjen za upotrebu od strane lica (uključujući i djecu) sa smanjenim fizičkim, čulnim i mentalnim sposobnostima, te bez iskustva i znanja, ukoliko ona nisu pod nadzorom ili su unaprijed dobila uputstva po pitanju upotrebe ovog uređaja od strane lica odgovornog za njihovu bezbjednost. Treba vršiti nadzor nad djecom kako bi se spriječilo da se ona igraju s uređajem.

Ovaj uređaj mogu koristiti djeca starosti 8 godina i više, te lica sa smanjenim fizičkim, čulnim i mentalnim sposobnostima, te bez iskustva i znanja, ukoliko su pod nadzorom i ukoliko im je pokazano kako da bezbjedno koriste uređaj, te ukoliko shvaćaju s tim povezani rizik. Djeci se ne smije dozvoliti da se igraju s uređajem. Uređaj ne bi trebala čistiti niti servisirati djeca osim ako nisu starija od 8 godina i pod nadzorom. Držite uređaj i njegov kabl za napajanje van domašaja djece koja su mlađa od 8 godina.

• Prije nego što počnete koristiti uređaj, uvijek provjerite ima li kakvih nepravilnosti u općem stanju uređaja, njegovoj utičnici i njegovom kابلu za napajanje.

- Ovaj uređaj namijenjen je samo za kućnu upotrebu. Stoga se ne bi trebao koristiti ni za kakve industrijske primjene.
- Ne puštajte uređaj u rad ni u kakvoj prostoriji gdje ima dosta prašine ili gdje postoji rizik od požara.
- Nikad ne ubacujte predmete u uređaj (npr. igle ...)
- Nikad ne povlačite kabl za napajanje niti sam uređaj, čak ni u cilju izvlačenja utičnice iz zidnog utikača.
- Prije upotrebe uređaja, uvijek u potpunosti razmotajte kabl za napajanje.
- Garancija prestaje da važi u slučaju štete uzrokovane neispravnom upotrebom uređaja.
- Ako je kabl za napajanje oštećen, njega, da ne bi došlo do opasnosti, mora zamijeniti proizvođač, njegov post-prodajni odjel ili slično kvalificirano lice.

### VRLO VAŽNO

- NIKAD NEMOJTE DOZVOLJAVATI DA VODA UĐE U UREĐAJ.
- NIKAD NEMOJTE DODIRIVATI UREĐAJ VLAŽNIM RUKAMA.
- Uvijek držite uređaj na udaljenosti od 50cm od drugih predmeta (zidova, zavjesa, aerosola ...)
- Prije puštanja svog uređaja u rad, uvijek provjerite sljedeće:
  - je li on u potpunosti sklopljen kako je prikazano na uputstvima za sklapanje,
  - je li postavljen na stabilnu površinu,
  - je li u normalnom položaju za rad (na nogama).

## NAPON

Prije nego što svoj uređaj upotrijebite prvi put, provjerite da li je napon u vašim elektro-vodovima isti kao i onaj prikazan na uređaju i da li je vaš glavni vod odgovarajući u odnosu na napon prikazan na uređaju.

Vaš uređaj može funkcionirati sa utičnicom bez uzemljenja.

**Vaš uređaj je uređaj klase II (dvostruka elektro-izolacija ).**

## SKLAPANJE – INSTALACIJA

Vaš uređaj dolazi u dijelovima. U cilju vaše bezbjednosti, vrlo je važno prije prve upotrebe propisno ga sklopiti.

**Obratite se na dijagrame 3, 4, 5, 6, 7**

Instalacija uređaja i njegova upotreba moraju ipak biti u skladu s postojećim standardima u vašoj zemlji.

## KAKO STAVITI U RAD MOD. VU6140

**VAŽNO:** Kad svoj uređaj ne koristite, preporučujemo vam da ga isključite iz struje.

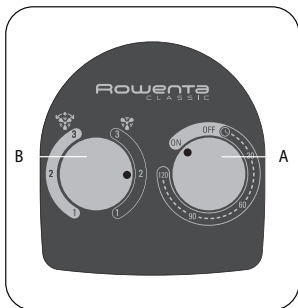

### ● Dugme A

Ako želite da uređaj stavite u rad u KONTINUIRANOM REŽIMU, okrenite 'Dugme A' tako da se nalazi naspram položaja 'ON'.

Ako želite da uređaj radi S TAJMEROM, okrenite 'Dugme A' tako da ono bude nasuprot odabranoj dužini vremena (0- 120 min). Kad postavljeno vrijeme istekne, vaš uređaj će se automatski ugasisi.

Da biste ugasili uređaj, okrenite 'Dugme A' na položaj 'OFF'

### ● Dugme B

Jednostavnim okretanjem 'Dugmeta B' udesno , možete odabrati željeni položaj:

**Položaj 1:** Minimalna ventilacija

**Položaj 2:** Srednje jaka ventilacija

**Položaj 3:** Maksimalna ventilacija

Jednostavnim okretanjem 'Dugmeta B' ulijevo , možete odabrati željeni položaj:

**Položaj 1:** Minimalna ventilacija s funkcijom oscilacije

**Položaj 2:** Srednje jaka ventilacija s funkcijom oscilacije

**Položaj 3:** Maksimalna ventilacija s funkcijom oscilacije

## KAKO STAVITI U RAD MOD. VU6140

Naziv modela : VU6140 (230V 50Hz)			
Opis	Simbol	Vrijednost	Jedinica
Maksimalni protok puhanja ventilatora	F	4,83	m <sup>3</sup> /min
Ulazna struja za ventilator	P	32	W
Servisna vrijednost	SV	0,15	(m <sup>3</sup> /min)/W
Potrošnja u stanju mirovanja	P SB	0	W
Nivo jačine zvuka ventilatora	L WA	59	dB(A)
Maksimalna brzina zraka *	c	1,54	meters/sec
Mjerni standard za servisnu vrijednost	ANSI/AMCA Standard 210		
Kontakt-podaci za dodatne informacije	ROWENTA FRANCE S.A.S. - Chemin du Violet - BP 815 - 27200 VERNON Telefon 33 (0)2 32 64 65 66 - www.rowenta.com		

\*korištena metoda: mjerenje brzine na 1m kružne osovine.

## ODRŽAVANJE UREĐAJA

**Prije svakog servisiranja, uvijek isključite uređaj iz struje.**

Možete svoj uređaj očistiti vlažnom krpom.

**VAŽNO:** Nikad ne koristite abrazivne proizvode, jer oni mogu oštetiti vanjsku površinu uređaja.

## ČUVANJE

Kad se uređaj ne koristi, njega treba čuvati na mjestu udaljenom od bilo kakve vlage.

## U SLUČAJU PROBLEMA

Ako vaš uređaj ne radi kako treba ili je oštećen, obratite se Ovlaštenom servisnom centru u našoj mreži.

Nikad nemojte sami rastavljati uređaj. Neispravno popravljen uređaj može biti opasan po korisnika.

## POMOZITE NAM U ZAŠTITI OKOLIŠA!



① Vaš uređaj sadrži mnoge materijale koji se mogu ponovno upotrijebiti ili reciklirati.

➡ Odnosite ga na lokaciju za prikupljanje ili, ukoliko nje nema, u ovlaštenu servisni centar na obradu.



**Przed użyciem urządzenia należy uważnie przeczytać zalecenia użytkowe oraz instrukcje bezpieczeństwa.**

## **WAŻNE**

**Należy uważnie przeczytać niniejsze zalecenia i zawsze pamiętać, że:**

- **Urządzenie zostało skonstruowane zgodnie z wymogami odpowiednich norm i przepisów (dyrektywy niskonapięciowe, przepisy dotyczące kompatybilności elektromagnetycznej, ochrony środowiska itd.), aby zapewnić bezpieczeństwo użytkownikowi.**

To urządzenie nie jest przeznaczone do używania przez osoby (w tym dzieci) o ograniczonych zdolnościach fizycznych, czuciowych lub umysłowych, ani przez osoby bez odpowiedniego doświadczenia i wiedzy, o ile nie zostaną one wcześniej poinstruowane przez osobę odpowiedzialną za ich bezpieczeństwo o sposobie używania tego urządzenia. Należy pilnować dzieci, uniemożliwiając im zabawę tym urządzeniem. To urządzenie może być używane przez dzieci od 8 roku życia oraz osoby o ograniczonych zdolnościach fizycznych, czuciowych lub umysłowych lub pozbawione doświadczenia i wiedzy tylko pod nadzorem i tylko pod warunkiem wcześniejszego otrzymania instrukcji dotyczących bezpiecznego używania tego urządzenia i zrozumienia związanych z nim zagrożeń. Nie wolno pozwolić dzieciom na zabawę urządzeniem. To urządzenie może być czyszczone i poddawane konserwacji tylko dzieci, które ukończyły 8 rok życia i są nadzorowane przez osoby dorosłe. Urządzenie i jego kabel zasilający należy przechowywać poza zasięgiem dzieci poniżej 8 roku życia.

- **Przed użyciem urządzenia należy zawsze sprawdzić jego stan ogólny, a także stan jego wtyczki i kabla zasilającego.**

- To urządzenie jest przeznaczone wyłącznie do użytku domowego. W związku z tym nie powinno być wykorzystywane do jakichkolwiek zastosowań przemysłowych.
- Nie należy używać tego urządzenia w pomieszczeniach, w których występuje znaczne zapylenie lub ryzyko pożaru.
- Nie należy wprowadzać do urządzenia żadnych przedmiotów: igieł itp.)
- Nie należy ciągnąć za kabel zasilający urządzenia, nawet w celu odłączenia wtyczki od gniazda ściennego.
- Przed każdym użyciem urządzenia należy całkowicie rozwinąć kabel zasilający.
- Wszelkie uszkodzenie spowodowane przez nieprawidłowe użycie urządzenia spowoduje utratę gwarancji.
- Aby uniknąć jakiegokolwiek zagrożenia, uszkodzony kabel zasilający musi być wymieniany przez producenta, jego dział obsługi posprzedażnej lub osobę o podobnych kwalifikacjach.

### BARDZO WAŻNE

- NIE WOLNO DOPUŚCIĆ DO WNIKNIECIA WODY DO URZĄDZENIA.
- NIE WOLNO DOTYKAĆ URZĄDZENIA WILGOTNYMI RĘKAMI.
- Urządzenie nie może się znajdować w odległości mniejszej niż 50 cm od dowolnego obiektu (ściany, zasłony itp.) oraz aerozolu.
- Przed każdym użyciem urządzenia należy się upewnić, że:
  - zostało ono całkowicie zmontowane zgodnie z instrukcją montażu,
  - jest ustawione na stabilnej powierzchni,
  - jest w normalnym położeniu użytkowym (na nóżkach).

## NAPIĘCIE

Przed pierwszym użyciem urządzenia należy sprawdzić, czy wartość napięcia sieciowego jest zgodna z wartością napięcia podaną na urządzeniu i że parametry źródła zasilania elektrycznego są zgodne z parametrami prądu podanymi na urządzeniu.

Urządzenie może działać po podłączeniu do nieuziemionego gniazda sieciowego.

**Jest to urządzenie klasy II (z podwójną izolacją elektryczną ).**

## MONTAŻ - INSTALACJA

To urządzenie jest dostarczane w stanie niezmontowanym. Aby zapewnić sobie bezpieczeństwo, bardzo ważne jest prawidłowe zmontowanie urządzenia przed pierwszym użyciem.

**Zobacz diagramy 3, 4, 5, 6 i 7.**

Należy także pamiętać, że instalacja urządzenia i jego używanie muszą być zgodne z normami obowiązującymi w kraju użytkownika.

## TRYB PRACY VU6140

**WAŻNE:** Zalecamy, aby kabel zasilający nieużywanego urządzenia był odłączony od gniazda sieciowego.

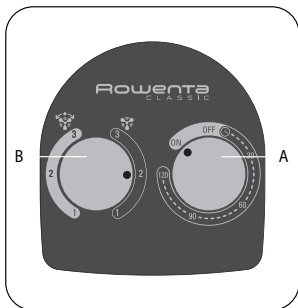

### ● Przycisk A

Jeśli chce się używać urządzenia w TRYBIE CIĄGŁYM, należy przekręcić 'przycisk A' w położenie 'ON'.

Jeśli chce się używać urządzenia Z WYŁĄCZNIKIEM CZASOWYM, należy przekręcić 'przycisk A' na wybraną wartość czasu (0-120 min). Po upływie ustawionego czasu urządzenie automatycznie się wyłączy.

Przekręcić 'przycisk A' w położenie 'OFF', aby wyłączyć urządzenie.

### ● Przycisk B

Przekręcając 'przycisk B' w prawo , można wybrać żądane położenie:

**Położenie 1:** minimalna wentylacja

**Położenie 2:** średnia wentylacja

**Położenie 3:** maksymalna wentylacja

Przekręcając 'przycisk B' w lewo , można wybrać żądane położenie:

**Położenie 1:** minimalna wentylacja z funkcją oscylacji

**Położenie 2:** średnia wentylacja z funkcją oscylacji

**Położenie 3:** maksymalna wentylacja z funkcją oscylacji

## TRYB PRACY VU6140

Numer referencyjny modelu: VU6140 (230V 50Hz)			
Opis	Symbol	Wartość	Jednostka
Maksymalna prędkość przepływu powietrza	F	4,83	m <sup>3</sup> /min
Moc pobierana wentylatora	P	32	W
Wartość eksploatacyjna	SV	0,15	(m <sup>3</sup> /min)/W
Zużycie energii w stanie czuwania	P SB	0	W
poziom mocy akustycznej wentylatora	L WA	59	dB(A)
Maksymalna prędkość przepływu powietrza*	c	1,54	meters/sec
Norma pomiarów wartości eksploatacyjnej	Norma 210 ANSI/AMCA		
Dane do kontaktu w celu uzyskania dodatkowych informacji	ROWENTA FRANCE S.A.S. - Chemin du Virolet - BP 815 - 27200 VERNON Telefon 33 (0)2 32 64 65 66 - <a href="http://www.rowenta.com">www.rowenta.com</a>		

\*stosowana metoda: pomiar prędkości w odległości 1 m od osi koła.

## KONSERWACJA URZĄDZENIA

**Zawsze należy odłączyć urządzenie od zasilania przez rozpoczęciem konserwacji.**

Urządzenie można czyścić lekko zwilżoną szmatką.

**WAŻNE:** nie wolno używać produktów ściernych, które mogłyby spowodować uszkodzenie okładziny urządzenia.

## PRZECHOWYWANIE

Nie używane urządzenie powinno być przechowywane w suchym miejscu.

## W PRZYPADKU PROBLEMU

W przypadku nieprawidłowego działania lub uszkodzenia urządzenia należy skontaktować się z dowolnym Zatwierdzonym punktem należącym do naszej sieci serwisowej.

Nie należy samodzielnie demontować urządzenia. Nieprawidłowo naprawione urządzenie może być niebezpieczne dla użytkownika.

## POMÓŻCIE NAM DBAĆ O ŚRODOWISKO!



- ① Wasze urządzenie zawiera wiele materiałów, które mogą być odzyskane lub poddane recyklingowi.
- ➔ Należy je oddać do punktu zbiórki odpadów lub dostarczyć do Zatwierdzonego punktu serwisowego, który dokona recyklingu.

**Enne seadme kasutamist lugege kindlasti kasutus- ja ohutusjuhised hoolikalt läbi.**

## **TÄHTIS**

**Lugege need juhised hoolikalt läbi ja järgige alati allpool esitatud nõuandeid.**

- Teie ohutuse tagamiseks vastab see seade kohaldatavatele standarditele ja määrustele (madalpinge, elektromagnetilise ühilduvuse, keskkonna jm valdkondade direktiivid jne)

Seda seadet ei tohi kasutada vähendatud füüsilise, sensoorse või vaimse võimekusega ega puudulike kogemuste või teadmistega isikud, välja arvatud juhul, kui nende ohutuse eest vastutav isik juhendab neid või on eelnevalt andnud juhised seadme kasutamiseks. Laste järele tuleb valvata, et nad seadmega ei mängiks.

Seda seadet tohivad kasutada üle 8 aasta vanused lapsed ning vähendatud füüsilise, sensoorse või vaimse võimekusega või puudulike kogemuste või teadmistega isikud, kui neid juhendatakse, neid on õpetatud seadet ohutult kasutama ja nad mõistavad seadme kasutamisega kaasnevaid ohte. Lastel ei tohi lasta seadmega mängida. Seda seadet ei tohi puhastada ja hooldada lapsed, välja arvatud üle 8 aasta vanused lapsed, keda juhendatakse. Hoidke seade ja selle toitejuhe eemal alla 8 aasta vanuste laste käeulatusest.

- Enne seadme kasutamist kontrollige alati seadme, pistiku ja toitejuhtme üldist seisukorda

- • See seade on ette nähtud üksnes koduseks kasutamiseks. Seetõttu ei tohi seda kasutada tööstuslikult.
- Ärge kasutage seadet ruumides, kus on palju tolmu või tuleoht.
- Ärge kunagi sisestage seadmesse esemeid (nt nõelu vms).
- Ärge kunagi tõmmake toitejuhtmest või seadmest endast, näiteks pistiku eemaldamiseks seinakontaktist.
- Enne seadme kasutamist kerige alati toitejuhe täielikult lahti.
- Seadme väärast kasutamist tagajärjel muutub garantii kehtetuks.
- Kui toitejuhe on kahjustatud, tuleb ohu vältimiseks lasta see välja vahetada tootjal, tema klienditeenindusel või muul sarnase kvalifikatsiooniga isikul.

**NB!**

- ÄRGE KUNAGI LASKE VEEL SEADME SISSE SATTUDA.
- ÄRGE PUUDUTAGE SEADET KUNAGI MÄRGADE KÄTEGA.
- Hoidke seade alati vähemalt 50 cm kaugusel mis tahes esemetest (seinad, kardinad, aerosoolid jne).
- Enne seadme kasutamist veenduge alati, et seade:
  - on kokkupanekujuhiste kohaselt täielikult kokku pandud,
  - on asetatud stabiilsele pinnale,
  - on tavapärasel töösendis (jalgadel).

## PINGE

Enne seadme esmakordset kasutamist veenduge, et teie vooluvõrgu pinge ja võimsus vastab seadmel näidatud pingele ja võimsusele.

Seadet saab kasutada maandamata pistikupesaga.

**See seade on II klassi seade (kahekordne elektriisolatsioon ).**

## KOKKUPANEK JA TÖÖKORDA SEADMINE

Teie seade tarnitakse osadena. Teie ohutuse tagamiseks on oluline panna see enne esmakordset kasutamist õigesti kokku.

**Palun vaadake jooniseid 3, 4, 5, 6, 7.**

Seadme seadistused ja kasutamine peavad siiski vastama teie riigis hetkel kehtivatele standarditele.

## MUDELI VU6140 KASUTAMINE

**NB!** Kui te seadet ei kasuta, on soovitatav see vooluvõrgust eemaldada.

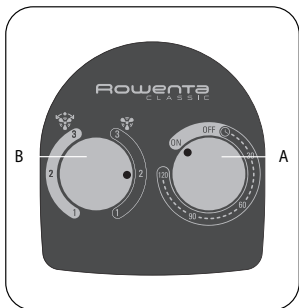

### ● Nupp A

Kui soovite kasutada seadet PIDEVAS REŽIIMIS, keerake nuppu A, nii et see on suunaga asendi „ON” (sees) poole.

Kui soovite kasutada seadet TAIMERIGA, keerake nuppu A, nii et see on suunaga soovitud ajavahemiku (0–120 min) poole. Kui seadistatud aeg saab läbi, lülitub seade automaatselt välja.

Seadme väljalülitamiseks keerake nupp A asendisse „OFF” (väljas).

### ● Nupp B

Keerates nuppu B paremale  suunas, saate valida soovitud asendi:

**asend 1:** nõrk ventilatsioon

**asend 2:** keskmine ventilatsioon

**asend 3:** tugev ventilatsioon

Keerates nuppu B vasakule  suunas, saate valida soovitud asendi:

**asend 1:** nõrk ventilatsioon suuna muutmise funktsiooniga

**asend 2:** keskmine ventilatsioon suuna muutmise funktsiooniga

**asend 3:** tugev ventilatsioon suuna muutmise funktsiooniga

## MUDELI VU6140 KASUTAMINE

Mudeli number: VU6140 (230 V 50 Hz)			
Kirjeldus	Sümbol	Väärtus	Ühik
Ventilaatori maksimaalne õhuvoog	F	4,83	m <sup>3</sup> /min
Ventilaatori toitesisend	P	32	W
Talitusväärtus	SV	0,15	(m <sup>3</sup> /min)/W
Energiatarve ooterežiimis	P SB	0	W
Ventilaatori helivõimsuse tase	L WA	59	dB(A)
Õhuvoog suurim kiirus*	c	1,54	meters/sec
Talitusväärtuse mõõtestandard	ANSI/AMCA standard 210		
Kontaktinfo täiendava teabe saamiseks	ROWENTA FRANCE S.A.S. - Chemin du Vioiolet - BP 815 - 27200 VERNON Telefon 33 (0)2 32 64 65 66 - <a href="http://www.rowenta.com">www.rowenta.com</a>		

\*kasutatud meetod: kiiruse mõõtmine 1 m kaugusel ratta teljest.

## SEADME HOOLDUS

**Enne seadme hooldamist eemaldage seade alati vooluvõrgust.**

Seadet võib puhastada veidi niiske lapiga.

**NB!** Ärge kasutage abrasiivseid vahendeid, sest need võivad seadme pinda kahjustada.

## HOIUSTAMINE

Kui seadet ei kasutata, tuleks seda hoida kuivas kohas eemal mis tahes niiskusest.

## PROBLEEMIDE KORRAL

Kui seade ei tööta või saab kahjustada, võtke ühendust meie võrgustikus oleva tunnustatud teeninduskeskusega.

Ärge võtke seadet kunagi ise koost lahti. Valesti parandatud seade võib olla kasutajale ohtlik.

## AIDAKE MEIL KESKKONDA KAITSTA!



① Teie seade sisaldab palju materjale, mida saab taaskasutada ja ümber töödelda.

➡ Viige vana seade käitlemiseks vastavasse kogumispunkti või tunnustatud teeninduskeskusesse.



Prieš naudodami prietaisą atidžiai perskaitykite naudojimo nurodymus ir saugos instrukcijas.

## SVARBU

Atidžiai perskaitykite šiuos nurodymus ir visada vadovaukitės toliau pateiktais patarimais.

• Dėl jūsų saugumo prietaisas atitinka taikomus standartus ir taisykles (žemos įtampos, elektromagnetinio suderinamumo, aplinkosaugos ir kt. direktyvas).

Šio prietaiso negali naudoti asmenys (įskaitant vaikus) su mažesniais fiziniais, jutiminiais ar psichiniais gebėjimais, taip pat pakankamai patirties ir žinių neturintys asmenys, jei už šių asmenų saugą atsakingas asmuo jų tinkamai neinstruktuoja ir neprižiūri. Vaikams neturi būti leidžiama žaisti su prietaisu.

Jaunesni nei 8 metų amžiaus vaikai, asmenys su ribotais fiziniais, jutiminiais arba protiniais gebėjimais ir atitinkamos patirties arba žinių neturintys asmenys gali naudoti prietaisą tik prižiūrimi, išmokyti saugiai naudotis prietaisu ir suprasdami galimą riziką. Vaikams neturi būti leidžiama užsiimti prietaisu. Prietaiso valyti ir jo priežiūros atlikti negali neprižiūrimi jaunesni nei 8 metų amžiaus vaikai. Laikykite prietaisą ir jo maitinimo laidą jaunesniems nei 8 metų vaikams nepasiekiamoje vietoje.

• Prieš naudodami prietaisą visada įsitikinkite, kad bendra prietaiso, jo kištuko ir maitinimo laido būklė gera.

- Šis prietaisas skirtas naudoti tik buityje. Jo nederėtų naudoti pramonėje.
- Nenaudokite prietaiso patalpose, kuriose gausu dulkių ar kyla gaisro pavojus.
- Niekada į prietaisą neikiškite jokių objektų (pvz., adatų ir pan.).
- Niekada netraukite už maitinimo laido ar paties prietaiso, net norėdami ištraukti kištuką iš sieninio maitinimo lizdo.
- Prieš naudodami prietaisą visada iki galo išvyniokite maitinimo laidą.
- Jei prietaisas bus pažeistas dėl netinkamo naudojimo, garantija nebegalios.
- Jei pažeidžiamas maitinimo laidas, siekiant išvengti pavojaus, jį turi pakeisti gamintojas, jo techninio aptarnavimo atstovas arba panašią kvalifikaciją turintis asmuo.

#### LABAI SVARBU

- NIEKADA NELEISKITE Į PRIETAISĄ PATEKTI VANDENIUI.
- NIEKADA NELIESKITE PRIETAISO ŠLAPIOMIS RANKOMIS.
- Visada laikykite prietaisą 50 cm atstumu nuo bet kokių objektų (sienų, užuolaidų, aerolių ir t. t.).
- Prieš naudodami prietaisą visada įsitikinkite, kad jis:
  - yra tinkamai surinktas, kaip nurodyta sąrankos instrukcijose, padėtas ant stabilaus paviršiaus,
  - yra įprastoje naudojimo padėtyje (ant kojelių).

## ĮTAMPA

Prieš naudodami prietaisą pirmą kartą, įsitikinkite, kad jūsų elektros instaliacijos įtampa yra tokia pati, kokia nurodyta ant prietaiso, ir kad jūsų maitinimo tinklo galia atitinka ant prietaiso nurodytą galią.

Šis prietaisas gali veikti su neįžemintu maitinimo lizdu.

**Šis prietaisas yra II klasės (su dviguba elektros izoliacija ).**

## SĄRANKA IR PRIJUNGIMAS

Šis prietaisas parduodamas nesurinktas. Dėl jūsų saugumo prieš naudojant prietaisą pirmą kartą, labai svarbu jį tinkamai surinkti.

**Žr. 3, 4, 5, 6 ir 7 paveikslus.**

Prietaisą prijungti ir naudoti galima tik suderinus su šalyje galiojančiais srovės standartais.

## VU6140 MODELIO NAUDOJIMAS

**SVARBU:** kai prietaisas nenaudojamas, rekomenduojame jį atjungti.

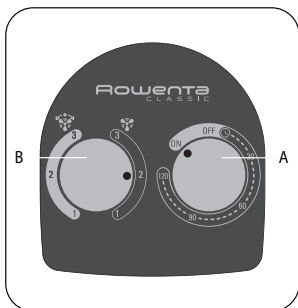

### ● A mygtukas

Jei norite prietaisą naudoti NEPERTRAUKIAMU REŽIMU, pasukite A mygtuką į padėtį įjungimo padėtį.

Jei norite prietaisą naudoti SU LAIKMAČIU, pasukite A mygtuką į padėtį priešais pasirinktą trukmę (0–120 min). Kai nustatytas laikas baigsis, prietaisas automatiškai išsijungs.

Norėdami išjungti prietaisą, pasukite A mygtuką į išjungimo padėtį.

### ● B mygtukas

Paprasčiausiai sukdami B mygtuką į dešinę , galite pasirinkti pageidaujamą padėtį:

- 1 padėtis** – minimalus vėdinimas;
- 2 padėtis** – vidutinis vėdinimas;
- 3 padėtis** – maksimalus vėdinimas.

Paprasčiausiai sukdami B mygtuką į kairę , galite pasirinkti pageidaujamą padėtį:

- 1 padėtis** – minimalus vėdinimas su sukimosi funkcija;
- 2 padėtis** – vidutinis vėdinimas su sukimosi funkcija;
- 3 padėtis** – maksimalus vėdinimas su sukimosi funkcija.

## VU6140 MODELIO NAUDOJIMAS

Modelio numeris: VU6140 (230 V, 50 Hz)			
Aprašymas	Symbolis	Vertė	Matavimo vienetas
Didžiausias ventiliatoriaus srauto greitis	F	4,83	m <sup>3</sup> /min
Ventiliatoriaus naudojamoji galia	P	32	W
Tinkamumo reikšmė	SV	0,15	(m <sup>3</sup> /min)/W
Sąnaudos veikiant budėjimo režimu	P SB	0	W
Ventiliatoriaus garso galios lygis	L WA	59	dB(A)
Didžiausias oro greitis *	c	1,54	meters/sec
Matavimo standartas tinkamumo reikšmei	ANSI/AMCA standartas 210		
Kontaktiniai duomenys norint gauti daugiau informacijos	ROWENTA FRANCE S.A.S., Chemin du Violet, BP 815, 27200 VERNON Tel. 33 (0)2 32 64 65 66, www.rowenta.com		

\*Naudotas metodas: greičio matavimas esant 1 m nuo rato ašies.

## PRIETAISO PRIEŽIŪRA

**Prieš atlikdami bet kokius priežiūros darbus, atjunkite prietaisą.**

Prietaisą galite valyti šiek tiek sudrėkinta šluoste.

**SVARBU:** niekada nenaudokite abrazyvinių produktų, kurie gali pažeisti prietaiso apdailą.

## LAIKYMAS

Kai prietaisas nenaudojamas, jį reikėtų laikyti sausoje vietoje, atokiau nuo drėgmės.

## IŠKILUS PROBLEMAI

Jei prietaisas sugenda arba yra pažeidžiamas, kreipkitės į bet kurį mūsų tinklo patvirtintą techninio aptarnavimo centrą.

Niekada patys neardykite prietaiso. Netinkamai sutaisytas prietaisas gali kelti pavojų naudotojui.

## PADĖKITE MUMS SAUGOTI APLINKĄ!



- ① Šiame prietaise yra daug medžiagų, kurias galima utilizuoti arba perdirbti.
- ➡ Prašome nunešti jį į surinkimo punktą arba patvirtintą techninio aptarnavimo centrą, kad jis būtų perdirbtas.

**Pirms ierīces izmantošanas obligāti rūpīgi izlasiet lietošanas norādījumus un drošības instrukcijas.**

## **SVARĪGI!**

**Rūpīgi izlasiet šos norādījumus un vienmēr rīkojieties saskaņā ar tiem.**

- **Lai nodrošinātu jūsu drošību, šī ierīce atbilst piemērojamajiem standartiem un noteikumiem (Zemsprieguma direktīvām, Elektromagnētiskās saderības direktīvai, Vides direktīvai u.c.).**

Šī ierīce nav paredzēta, lai to izmantotu personas (tai skaitā bērni), kuru fiziskās, sensorās vai garīgās spējas ir ierobežotas vai kurām trūkst vajadzīgā pieredze un zināšanas. Izņēmumi ir pieļaujami tikai gadījumā, ja šo personu rīcību pārrauga vai šīs personas iepriekš apmāca izmantot šo ierīci persona, kas ir atbildīga par iepriekš minēto personu drošību. Ir jānodrošina, lai tiktu uzraudzīti bērni un tie nerotaļātos ar šo ierīci.

Šo ierīci drīkst izmantot bērni no 8 gadu vecuma un personas, kuru fiziskās, sensorās vai garīgās spējas ir ierobežotas vai kurām trūkst vajadzīgā pieredze un zināšanas, ja šo personu rīcība tiek pārraudzīta vai šīs personas iepriekš tiek apmācītas droši izmantot šo ierīci un izprot ar ierīces izmantošanu saistītos riskus. Nav pieļaujama bērnu rotaļšanās ar šo ierīci. Šīs ierīces tīrīšanu un apkopi nedrīkst veikt bērni, kas nav sasnieguši 8 gadu vecumu un neatrodas par viņu drošību atbildīgas personas uzraudzībā. Šī ierīce un elektrobarošanas vads nedrīkst būt pieejami bērniem, kas nav sasnieguši 8 gadu vecumu.

- **Pirms šīs ierīces izmantošanas vienmēr pārbaudiet, vai ierīce, kontaktdakša un elektrobarošanas vads ir labā darba kārtībā un nav pamanāmi bojājumi.**

- Šī ierīce ir paredzēta tikai izmantošanai mājas apstākļos. Tā nav paredzēta jebkādam rūpnieciskam pielietojumam.
- Nedarbiniet šo ierīci telpā, kur ir daudz putekļu vai pastāv aizdegšanās risks.
- Ierīcē nekādā gadījumā nedrīkst ievietot jebkādus priekšmetus (piemēram, adatas u.c.)
- Lai atvienotu ierīci no kontaktozietes, nekādā gadījumā nevelciet aiz vada vai pašas ierīces.
- Pirms ierīces lietošanas vienmēr pilnībā izritiniet elektrobarošanas vadu.
- Nepareizas ekspluatācijas izraisītu ierīces bojājumu gadījumā tiks anulēta ierīces garantija.
- Ja elektrobarošanas vads ir bojāts, tā nomaiņu ir jāveic ierīces ražotājam, ražotāja pēcpārdošanas nodaļai vai atbilstoši kvalificētai personai, lai izvairītos no jebkāda apdraudējuma.

### ĻOTI SVARĪGI!

- NEKĀDĀ GADĪJUMĀ NEPIELAUJIET ŪDENS IEKLŪŠANU IERĪCĒ.
- NEKĀDĀ GADĪJUMĀ NEPIEŠKARIETIES IERĪCEI ĀR SLAPJĀM ROKĀM.
- Ierīcei vienmēr jāatrodas vismaz 50cm attālumā no visiem apkārtējiem objektiem (sienām, aizkariem, izsmidzinātājiem u.c.)
- Pirms šīs ierīces izmantošanas vienmēr pārļiecinieties, ka tā:  
ir pilnībā samontēta atbilstoši montāžas instrukcijās sniegtajiem norādījumiem;  
ir novietota uz stabilas virsmas;  
ir novietota pareizā darba stāvoklī (uz ierīces „kājām”).

## SPRIEGUMS

Pirms šīs ierīces pirmās izmantošanas reizes pārbaudiet, vai elektrotīkla spriegums atbilst uz ierīces norādītajam, kā arī pārbaudiet, vai elektrotīkls ir piemērots uz ierīces norādītajai jaudai.

Šī ierīce var darboties, pievienota kontaktligzdai bez sazēmējuma.

**Šī ierīce ir II klases elektroierīce (ar dubultu elektroizolāciju ).**

## MONTĀŽA – UZSTĀDĪŠANA

Šī ierīce tiek piegādāta izjauktā veidā. Lai nodrošinātu ierīces drošu ekspluatāciju, ir svarīgi to pareizi samontēt pirms ekspluatācijas uzsākšanas.

**Skatiet 3., 4., 5., 6. un 7. diagrammu.**

Šīs ierīces uzstādīšanai un ekspluatācijai jebkurā gadījumā ir jāatbilst attiecīgajā valstī spēkā esošajiem noteikumiem un standartiem.

## MODEĻA VU6140 EKSPLUATĀCIJA

**SVARĪGI!** Kad ierīce netiek izmantota, to ieteicams atvienot no elektrobarošanas.

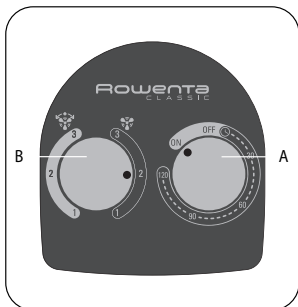

### ● Poga A

Ja šo ierīci vēlaties izmantot NEPĀRTRAUKTAS DARBĪBAS REŽĪMĀ, pagrieziet pogu A, lai tā būtu pavērsta pozīcijā ON.

Ja šo ierīci vēlaties izmantot AR TAIMERI, pagrieziet pogu A, lai tā būtu pavērsta pret izvēlēto periodu (0-120 min). Pēc šī laika paiešanas ierīce automātiski tiks izslēgta.

Lai ierīci izslēgtu, pagrieziet pogu A pozīcijā OFF.

### ● Poga B

Vajadzīgo pozīciju var izvēlēties, vienkārši pagriežot pogu B pa labi .

**Pozīcija 1:** minimāla ventilācija.

**Pozīcija 2:** vidēja ventilācija.

**Pozīcija 3:** maksimāla ventilācija.

Vajadzīgo pozīciju var izvēlēties, vienkārši pagriežot pogu B pa kreisi .

**Pozīcija 1:** minimāla ventilācija ar svārstību funkciju.

**Pozīcija 2:** vidēja ventilācija ar svārstību funkciju.

**Pozīcija 3:** maksimāla ventilācija ar svārstību funkciju.

## MODEĻA VU6140 EKSPLUATĀCIJA

Atsauces informācija par modeli: VU6140 (230V 50Hz)

Apraksts	Simbols	Vērtība	Vienība
Maksimālais ventilatora plūsmas ātrums	F	4,83	m <sup>3</sup> /min
Ventilatora strāvas patēriņš	P	32	W
Pakalpojuma vērtība	SV	0,15	(m <sup>3</sup> /min)/W
Strāvas patēriņš gaidstāves režīmā	P SB	0	W
Ventilatora skaņas līmenis	L WA	59	dB(A)
maksimālais gaisa plūsmas ātrums*	c	1,54	m/s
Pakalpojuma vērtības mērījumu standarts	ANSI/AMCA standarts 210		
Kontaktinformācija papildinformācijas ieguvei	ROWENTA FRANCE S.A.S. - Chemin du Violet - BP 815 - 27200 VERNON Tālr. 33 (0)2 32 64 65 66 - www.rowenta.com		

\*izmantotā metode: ātruma mērīšana 1m attālumā no riteņa ass.

## IERĪCES APKOPE

**Pirms apkopes darbu veikšanas obligāti atvienojiet ierīci no elektrobarošanas.**

Ierīces tīrīšanai var izmantot mazliet samitrinātu lupatu.

**SVARĪGI!** Nekādā gadījumā neizmantojiet abrazīvus produktus, kas var bojāt ierīces virsmu.

## UZGLABĀŠANA

Kad ierīce netiek izmantota, tā ir jāuzglabā vietā, kur tā netiek pakļauta mitruma iedarbībai.

## JA RODAS PROBLĒMAS

Ierīces darbības traucējumu vai bojājumu rašanās gadījumā sazinieties ar kādu no mūsu apstiprināto servisa centru tīkla.

Ierīci nekādā gadījumā nedrīkst pašrocīgi izjaukt. Nepareizi remontēta ierīce var izraisīt apdraudējumu tās lietotājam.

## PALĪDZIET MUMS RŪPĒTIES PAR APKĀRTĒJO VIDI!



① Jūsu ierīce satur DAUDZUS materiālus, kurus var atgūt vai pārstrādāt.

➡ Nogādājiet šo ierīci atbilstošā savākšanas vietā vai servisa centrā, lai nodrošinātu tās materiālu otrreizēju pārstrādi.



**Než začnete zařízení používat, ujistěte se, že jste si pečlivě přečetli návod k použití a bezpečnostní instrukce.**

## **DŮLEŽITÉ**

**Musíte si tyto instrukce pečlivě přečíst a vždy se řídit níže uvedenými radami:**

- **Pro vaši bezpečnost tento přístroj splňuje aplikovatelné předpisy a nařízení (Směrnice o nízkém napětí, o elektromagnetické kompatibilitě, o životním prostředí...).**

Tento přístroj není určen k tomu, aby ho používaly osoby (včetně dětí) se sníženými fyzickými, smyslovými nebo duševními schopnostmi, nebo osoby bez patřičných zkušeností či znalostí, pokud na ně nedohlíží osoba odpovědná za jejich bezpečnost, nebo pokud je tato osoba předem nepoučila o tom, jak se přístroj používá. Na děti je třeba dohlížet, aby si s přístrojem nehrály.

Tento přístroj mohou používat děti starší 8 let a osoby se sníženými fyzickými, smyslovými nebo duševními schopnostmi, nebo s nedostatečnými zkušenostmi či znalostmi, pokud je zajištěn dohled a byly poučeny o bezpečném používání přístroje a jsou si vědomy rizik s tím spojených. Děti si nesmí hrát v okolí zařízení. Zařízení nesmí čistit a obsluhovat děti mladší 8 let a děti, které nejsou pod dohledem. Udržujte přístroj a napájecí šňůru mimo dosah dětí mladších 8 let.

- **Před použitím zařízení vždy zkontrolujte, že je všechno v pořádku, zařízení je zapojené do zásuvky a pod proudem.**

- Toto zařízení je určeno pouze k domácímu použití. Není určeno k průmyslovému využití.
- Vyvarujte se používání přístroje v prašném prostředí a v místnostech s nebezpečím vzniku požáru.
- Do přístroje nikdy nezasunujte žádný předmět (př.: jehlice...)
- Nikdy netahejte za elektrickou šňůru nebo za samotný přístroj, a to ani, když chcete odpojit zástrčku ze zásuvky ve stěně.
- Před každým použitím zcela odmotejte elektrickou šňůru.
- Záruka se nevztahuje na případné poruchy způsobené nevhodným používáním výrobku.
- Pokud je napájecí šňůra poškozená, je třeba, aby ji vyměnil výrobce, poprodejní oddělení nebo podobně kvalifikovaná osoba. Předejdete tak možnému nebezpečí.

### VELMI DŮLEŽITÉ UPOZORNĚNÍ

- NIKDY NEDOVOLTE, ABY SE DO ZAŘÍZENÍ DOSTALA VODA.
- NIKDY SE ZAŘÍZENÍ NEDOTÝKEJTE VLHKÝMA RUKAMA.
- Přístroj musí být umístěn alespoň 50 cm od jiných předmětů (zdi, záclony, spreje...)
- Dříve, než začnete přístroj používat, přesvědčte se, prosím, že: přístroje sestaven dle pokynů pro sestavení, byl umístěn na stabilní podložku, je v normální provozní pozici (na nožičkách).

## NAPĚTÍ

Před prvním použitím přístroje zkontrolujte, zda napětí elektrické sítě vaší domácnosti odpovídá připojovacímu napětí elektrospotřebiče, které je uvedeno na přístroji.

Vaše zařízení může fungovat v neuzemněné elektrické zásuvce.

**Vaše zařízení je zařízení II. třídy (dvojitá elektrická izolace ).**

## MONTÁŽ - INSTALACE

Váš přístroj je dodáván nesestavený. Pro vaši bezpečnost je velmi důležité přístroj před prvním použitím správně sestavit.

**Podívejte se, prosím, na obrázky 3, 4, 5, 6, 7**

Instalace zařízení a jeho použití nesmí být nikdy v rozporu s aktuálními standardy platnými ve vaší zemi.

## PROVOZNÍ MOD. VU6140

**DŮLEŽITÉ:** Když přístroj nepoužíváte, doporučujeme vytáhnout jej ze zásuvky.

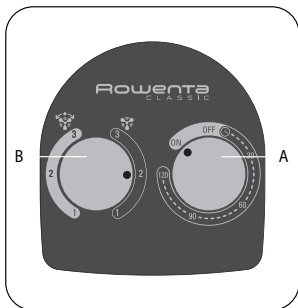

### ● Tlačítko A

Pokud chcete uvést zařízení do chodu v KONTINUÁLNÍM REŽIMU, otočte 'Tlačítko A' na pozici 'ON'.

Pokud chcete uvést zařízení do chodu s ČASOVÝM SPÁNAČEM, otočte 'Tlačítko A' tak, aby bylo naproti zvolené době (0- 120 min). Jakmile zvolená doba uplyne, vaše zařízení se automaticky vypne.

Otočte 'Tlačítko A' na 'OFF' a vypněte zařízení.

### ● Tlačítko B

Otočením 'Tlačítka B' doprava  můžete vybrat požadovanou polohu:

**Poloha 1:** Minimální větrání

**Poloha 2:** Střední větrání

**Poloha 3:** Maximální větrání

Otočením 'Tlačítka B' doleva  můžete vybrat požadovanou polohu:

**Poloha 1:** Minimální větrání s funkcí oscilace

**Poloha 2:** Střední větrání s funkcí oscilace

**Poloha 3:** Maximální větrání s funkcí oscilace

## PROVOZNÍ MOD. VU6140

Referenční model: VU6140 (230V 50Hz)			
Popis	Symbol	Hodnota	Jednotka
Maximální rychlost větrání	F	4,83	m3/min
Příkon větráku	P	32	W
Provozní hodnota	SV	0,15	(m3/min)/W
Příkon v pohotovostním režimu	P SB	0	W
Hladina akustického výkonu	L WA	59	dB(A)
Maximální rychlost vzduchu *	c	1,54	metrů/sec
Standardní měření pro provozní hodnotu	ANSI/AMCA Standard 210		
Kontaktní údaje pro získání dalších informací	ROWENTA FRANCE S.A.S. - Chemin du Violet - BP 815 - 27200 VERNON Telefon 33 (0)2 32 64 65 66 - www.rowenta.com		

\*používaná metoda: měření rychlosti na 1m osy kola.

## ÚDRŽBA ZAŘÍZENÍ

**Před každou údržbou odpojte zařízení ze sítě.**

K čištění použijte lehce navlhčené hadříky.

**DŮLEŽITÉ:** nikdy nepoužívejte abrazivní přípravky, které mohou poškodit povrch zařízení.

## SKLADOVÁNÍ

Pokud přístroj nepoužíváte, uložte jej na suché místo.

## CO DĚLAT V PŘÍPADĚ, ŽE SE OBJEVÍ PROBLÉMY

Pokud vaše zařízení přestane fungovat nebo se porouchá, kontaktujte některé z našich autorizovaných středisek.

Přístroj nikdy sami nerozdělávejte. Nesprávně opravené zařízení by mohlo být pro uživatele nebezpečné.

## POMÁHEJTE NÁM PEČOVAT O ŽIVOTNÍ PROSTŘEDÍ!



① Vaše zařízení obsahuje řadu materiálů, které lze znovu zpracovat nebo recyklovat.

➡ Prosíme, odnesete jej do sběrný nebo do autorizovaného střediska, kde jej zpracují.

**Pred použitím prístroja si dôkladne prečítajte návod na používanie, ako aj bezpečnostné pokyny.**

## **DÔLEŽITÉ**

**Je potrebné, aby ste si pozorne prečítali tento návod a aby ste vždy dodržiavali túto radu:**

- **na zabezpečenie vašej bezpečnosti tento prístroj vyhovuje príslušným normám a nariadeniam (smernice o nízkom napätí, o elektromagnetickej kompatibilite, o ochrane životného prostredia...).**

Tento prístroj nesmú používať osoby (vrátane detí), ktoré majú zníženú fyzickú, sensorickú alebo mentálnu schopnosť, ani osoby, ktoré nemajú na to skúsenosti alebo vedomosti, okrem prípadov, keď sú pod dohľadom osoby zodpovednej za ich bezpečnosť, alebo ich táto osoba vopred poučí o používaní tohto prístroja. Je potrebné dohliadať na deti, aby ste si boli istí, že sa s prístrojom nehrajú.

Tento prístroj môžu používať deti od 8 rokov a osoby, ktoré majú zníženú fyzickú, sensorickú alebo mentálnu schopnosť, a osoby, ktoré nemajú na to skúsenosti alebo vedomosti, ak sú pod dohľadom osoby zodpovednej za ich bezpečnosť, alebo ich táto osoba vopred poučí o tom, ako používať prístroj bezpečne a pochopiť súvisiace riziká. Prístroj nie je určený na hranie pre deti. Tento prístroj nemajú čistiť ani obsluhovať deti do 8 rokov alebo deti bez dohľadu. Prístroj a jeho napájací kábel umiestnite mimo dosahu detí do 8 rokov.

- **Pred použitím prístroja vždy skontrolujte, či je jeho všeobecný stav, ako aj všeobecný stav jeho zástrčky a napájacieho kábla v poriadku.**

- Tento prístroj je určený iba na domáce použitie. Nemal by sa preto používať na žiadne priemyselné aplikácie.
- Prístroj nepoužívajte miestnosti, kde je veľa prachu alebo kde hrozí nebezpečenstvo vzniku požiaru.
- Do prístroja nekladajte žiadne predmety (napr.: klince...)
- Nikdy neťahajte napájací kábel alebo samotný prístroj, dokonca ani pri jeho odpájaní z elektrickej zásuvky v stene.
- Pred každým použitím prístroja úplne odtočte napájací kábel.
- Záruka neplatí, ak bolo poškodenie spôsobené nesprávnym používaním prístroja.
- Ak je poškodený napájací kábel, musí ho vymeniť výrobca, jeho popredajný servis alebo podobná kvalifikovaná osoba, aby sa predišlo akémukoľvek nebezpečenstvu.

#### DO POZORNOSTI SPOTREBITEĽA

- DÁVAJTE VEĽKÝ POZOR, ABY SA DO VÁŠHO PRÍSTROJA NEDOSTALA VODA.
- NEDOTÝKAJTE SA PRÍSTROJA VLHKÝMI RUKAMI.
- Prístroj musí byť umiestnený vo vzdialenosti aspoň 50 cm od iných predmetov (steny, záclony, rozprašovače...).
- Pred použitím prístroja sa uistite, že:
  - prístroj je zostavený podľa výrobných pokynov;
  - prístroj je umiestnený na stabilnom podklade;
  - prístroj je v normálnej pracovnej polohe (na nohách).

## NAPÄTIE

Pred prvým použitím prístroja sa presvedčte, že napätie prístroja zodpovedá napätiu vašej elektrickej siete a že je vaša elektrická sieť vhodná pre elektrický prúd uvedený na prístroji.

Váš prístroj môže byť zapojený aj neuzemnenú sieťovú zásuvku.

**Ide o prístroj triedy II (dvojitá elektrická izolácia ).**

## MONTÁŽ

Váš prístroj sa dodáva rozobraný. Bezpečnosť si vyžaduje správnu montáž ventilátora ešte pred jeho prvým použitím.

**Pozrite si grafy č. 3, 4, 5, 6, 7.**

Montáž a použitie prístroja však musí byť v súlade s normami platnými vo vašom štáte.

## PREVÁDZKOVÝ REŽIM VU6140

**DÔLEŽITÉ:** Ak sa prístroj nepoužíva, odporúčame vám, aby ste ho odpojili z napájania.

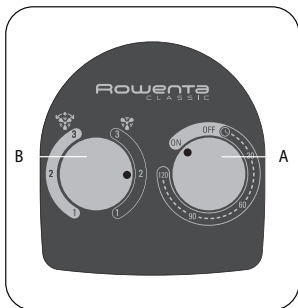

### ● Tlačidlo A

AK chcete používať prístroj v NEPRETRŽITOM REŽIME, otočte tlačidlo A tak, aby smerovalo k pozícii ON (ZAP).

AK chcete používať prístroj S ČASOVAČOM, otočte tlačidlo A tak, aby smerovalo opačným smerom k zvolenému času (0 – 120 min). Po uplynutí nastaveného času sa váš prístroj automaticky vypne.

AK chcete prístroj vypnúť, otočte tlačidlo A do polohy OFF (VYP).

### ● Tlačidlo B

Jednoduchým otočením tlačidla B doprava  si môžete vybrať želanú polohu:

**Poloha 1:** minimálna ventilácia

**Poloha 2:** stredne silná ventilácia

**Poloha 3:** maximálna ventilácia

Jednoduchým otočením tlačidla B doľava  si môžete vybrať želanú polohu:

**Poloha 1:** minimálna ventilácia s funkciou oscilácie

**Poloha 2:** stredne silná ventilácia s funkciou oscilácie

**Poloha 3:** maximálna ventilácia s funkciou oscilácie

## PREVÁDZKOVÝ REŽIM VU6140

Referenčné údaje modelu: VU6140 (230 V 50 Hz)

Popis	Symbol	Hodnota	Jednotka
Maximálny prietok ventilácie	F	4,83	m <sup>3</sup> /min
Vstupné napätie ventilátora	P	32	W
Servisná hodnota	SV	0,15	(m <sup>3</sup> /min)/W
Spotreba energie v pohotovostnom režime	P SB	0	W
Hladina akustického výkonu ventilátora	L WA	59	dB(A)
Maximálna rýchlosť vzduchu*	c	1,54	m/s
Norma merania pre servisnú hodnotu	Norma ANSI/AMCA 210		
Kontaktné údaje na získanie ďalších informácií	ROWENTA FRANCE S.A.S. - Chemin du Virolet - BP 815 - 27200 VERNON Tel.: +33 (0)2 32 64 65 66 - www.rowenta.com		

\*použitá metóda: meranie rýchlosti na 1 m osi kolesa.

## SERVIS VÁŠHO PRÍSTROJA

**Pred vykonaním akéhokoľvek servisu prístroj odpojte z napájania.**

Prístroj môžete vyčistiť mierne navlhčenou handričkou.

**DÔLEŽITÉ UPOZORNENIE:** nikdy nepoužívajte brúsne prostriedky, mohli by porušiť povrch prístroja.

## ULOŽENIE PRÍSTROJA

Ak sa prístroj dlhšie nepoužíva, skladujte ho na mieste, kde nie je vlhko.

## V PRÍPAD PROBLÉMOV

V prípade, že prístroj nefunguje správne alebo je poškodený, kontaktujte autorizované servisné stredisko našej siete.

Nikdy prístroj sami nerozoberajte. Neodborne opravený prístroj môže byť pre používateľa nebezpečný.

## PRISPEJTE K OCHRANE ŽIVOTNÉHO PROSTREDIA!



- ① Tento prístroj obsahuje veľa hodnotných alebo recyklovateľných materiálov.
- ➡ Odovzdajte ho na zberné miesto, alebo, ak takéto miesto chýba, autorizovanému servisnému stredisku, ktoré zabezpečí jeho likvidáciu.



**A készülék használata előtt figyelmesen olvassa el a használati útmutatót és a biztonsági utasításokat.**

## FONTOS

**Figyelmesen olvassa el ezeket az utasításokat és mindig tartsa be a lenti tanácsokat:**

- **Biztonsága érdekében a készülék megfelel a vonatkozó szabványoknak és szabályozásoknak (Alacsony feszültségű készülékek irányelve, Elektromágneses kompatibilitás, Környezet...).**

A készüléket nem használhatják olyan személyek (a gyerekeket is beleértve) akik csökkent fizikai, érzékelési vagy mentális képességekkel rendelkeznek, vagy hiányzik a készülék működtetéséhez szükséges tapasztalatuk és tudásuk, kivéve ha a biztonságukért felelős személyek felügyeletet biztosítanak számukra vagy ellátják őket a megfelelő utasításokkal. A készülékkel gyermekek nem játszhatnak.

A készüléket nem használhatják 8 év alatti gyermekek, illetve csökkent fizikai, érzékszervi vagy mentális képességekkel rendelkező, illetve gyakorlatlan személyek, kivéve, ha az ilyen személy felügyeletét valamely, annak biztonságáért felelős személy látja el, illetve ez a személy a készülék használatára vonatkozóan útmutatást biztosít. Ne hagyja, hogy a gyermekek a készülékkel játszanak. A készüléket 8 év alatti gyerekek szülői felügyelet nélkül nem tisztíthatják és szervizelhetik. Ügyeljen arra, hogy a készülékhez és a tápkábelhez 8 éven aluli gyerekek ne férhessenek hozzá.

- A készülék használata előtt mindig ellenőrizze, hogy a készülék állapota megfelelő-e, és tápdugója és tápkábele sértetlen-e.

- A készülék csak háztartási célokra használható. Ebből kifolyólag ipari felhasználásra nem alkalmas.
- Poros vagy tűzveszélyes helyen ne használja a készüléket.
- Soha ne dugjon semmilyen tárgyat a készülékbe (pl. tűt...)
- Soha ne a tápkábelnél vagy a készüléknél fogva húzza ki a dugót a konnektorból.
- A készülék használata előtt mindig teljesen tekerje le a tápkábelt.
- A készülék helytelen használatából adódó károk esetén a garancia nem érvényesíthető.
- Ha az tápkábel megsérült, a veszélyek elkerülése érdekében a gyártóval, annak szerviz részlegével vagy szakképzett személlyel cseréltesse azt ki.

#### NAGYON FONTOS

- ÜGYELJEN ARRRA, HOGY SOHA NE KERÜLJÖN VÍZ A KÉSZÜLÉK BELSEJÉBE.
- NEDVES KÉZZEL SOHA NE ÉRINTSE MEG A KÉSZÜLÉKET.
- Ügyeljen arra, hogy a készülék legalább 50 cm távolságra legyen minden tárgytól (falak, függönyök, aereszok...).
- A készülék használata előtt mindig ellenőrizze, hogy:  
az az összeszerelési útmutatóban leírt módon teljesen össze lett-e szerelve,  
stabil felületen van-e elhelyezve,  
és a normál üzemi helyzetben (a lábain) áll-e.

## FESZÜLTSG

A készülék első használata előtt ellenőrizze, hogy a hálózati feszültség megfelel-e a készüléken feltüntetett feszültségnek, és a hálózat megfelel-e a készüléken feltüntetett teljesítménynek.

A készülék nem földelt konnektorba is bedugható.

**A készülék II. osztályú készülék (dupla elektromos szigetelés ).**

## ÖSSZESZERELÉS - TELEPÍTÉS

A készülék nem összeszerelt állapotban kerül forgalomba. Saját biztonsága érdekében rendkívül fontos, hogy az első használat előtt helyesen szerelje össze.

**Kérjük, tekintse meg a 3., 4., 5., 6., 7. ábrákat**

A készülék telepítésének és használatának minden esetben meg kell felelnie az országában érvényben lévő szabványoknak.

## ÜZEMMÓDOK VU6140

**FONTOS:** Ha a készülék használaton kívül van, húzza azt ki.

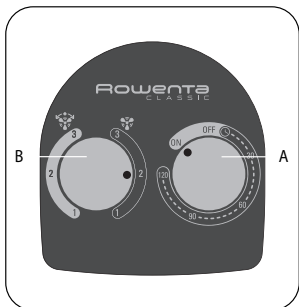

### ● A gomb

Ha a készüléket FOLYAMATOS ÜZEMMÓDBAN szeretné használni, fordítsa el az A gombot "ON" (Be) állásba.

Ha a készüléket IDŐZÍTŐVEL szeretné használni, fordítsa el az A gombot az ellentétes irányba és válassza ki az időtartamot (0-120 perc). A beállított idő lejáratá után a készülék automatikusan kikapcsol.

A készülék kikapcsolásához fordítsa el az A gombot "OFF" (KI) állásba.

### ● B gomb

A B gombot jobbra elfordítva  az alábbi pozíciók közül választhat:

1. **pozíció:** Minimum szellőzés
2. **pozíció:** Közepes szellőzés
3. **pozíció:** Maximum szellőzés

A B gombot balra elfordítva  az alábbi pozíciók közül választhat:

1. **pozíció:** Minimum szellőzés oszcillációval
2. **pozíció:** Közepes szellőzés oszcillációval
3. **pozíció:** Maximum szellőzés oszcillációval

## ÜZEMMÓDOK VU6140

Modell hivatkozás: VU6140 (230V 50Hz)			
Leírás:	Szimbólum	Érték	Egység
Maximális légáramlási sebesség	F	4,83	m <sup>3</sup> /min
Ventillátor bemeneti teljesítmény	P	32	W
Szerviz érték	SV	0,15	(m <sup>3</sup> /perc)/W
Készenléti fogyasztás	P SB	0	W
Ventillátor hangteljesítményszint	L WA	59	dB(A)
Maximum légsebesség *	c	1,54	méter/sec
Mérési szabvány a szerviz értékhez	ANSI/AMCA Standard 210		
Elérhetőségek további kérdés esetén	ROWENTA FRANCE S.A.S. - Chemin du Vioiolet - BP 815 - 27200 VERNON Telefon: 33 (0)2 32 64 65 66 - www.rowenta.com		

\*használt módszer: sebességmérés a keréktengelyek 1 méterénél.

## A KÉSZÜLÉK SZERVIZELÉSE

**Szervizelés előtt mindig húzza ki a készüléket.**

A készüléket enyhén megnedvesített ronggyal tisztíthatja.

**FONTOS:** soha ne használjon súroló hatású termékeket, mivel ezek károsíthatják a készülék burkolatát.

## TÁROLÁS

Használaton kívül a készüléket nedvességtől óvva tárolja.

## PROBLÉMA ESETÉN

A készülék sérülés vagy hibája esetén vegye fel a kapcsolatot bármelyik hivatalos szervizközpontunkkal.

Saját kezűleg soha ne szerelje szét a készüléket. A nem megfelelően javított készülék veszélyes lehet a felhasználóra nézve.

## SEGÍTSEN A KÖRNYEZET MEGÓVÁSÁBAN!



① Az ön terméke számos visszanyerhető vagy újrahasznosítható anyagot tartalmaz.

➡ A megfelelő feldolgozás érdekében a készülékét adja le egy gyűjtőhelyen vagy, ennek hiányában, egy hivatalos szervizközpontban.

**Cihazı kullanmadan önce kullanım ve güvenlik talimatlarını dikkatle okuyun.**

## **ÖNEMLİ**

**Bu talimatları dikkatle okumalı ve aşağıda verilen tavsiyeyi her zaman izlemelisiniz:**

**• Güvenliğiniz için, bu cihaz yürürlükteki standartlar ve yönetmeliklere uygundur (Düşük Voltaj Yönergeleri, Elektromanyetik Uyumluluk, Çevre Koruma...).**

Bu cihaz; gözetim altında olmadıkları veya güvenliklerinden sorumlu bir yetiškine cihazın kullanımına ilişkin talimatlar önceden verilmediđi takdirde, fiziksel, duyuşal veya zihinsel engeli olan veya yeterli bilgi ve deneyime sahip olmayan kişiler (ve çocuklar) tarafından kullanılmak üzere tasarlanmamıştır. Çocukların cihazla oynamasına engel olmak için sürekli denetlenmesi gerekir.

Bu cihaz 8 yaş ve üzeri çocuklar ve duyuşal veya zihinsel engeli olan veya yeterli bilgi ve deneyime sahip olmayan kişiler tarafından, gözetim altında oldukları, cihazı emniyetli bir biçimde nasıl kullanacakları kendilerine gösterildiđi ve içerdđi tehlikeleri anladıkları takdirde kullanılabilir. Çocukların cihazla oynamasına izin verilmemelidir. Cihaz, sadece 8 yaş ve üzeri çocuklar gözetim altında olduklarında temizlenmeli ve servis işlemleri yapılmalıdır. Cihazı ve güç kablosunu 8 yaşın altındaki çocukların erişemeyeceđi yerlerde muhafaza edin.

• Cihazı her kullanmanızdan önce cihazın, fişinin ve güç kablosunun genel durumuna ilişkin herhangi bir sorun olmadığını mutlaka kontrol edin.

TR

- Bu cihaz sadece ev içi kullanım için tasarlanmıştır. Bu nedenle herhangi bir endüstriyel uygulamada kullanılmamalıdır.
- Cihazınızı çok miktarda toz veya yangın riski bulunan bir odada çalıştırmayın.
- Cihazın içine kesinlikle herhangi bir cisim sokmayın (örneğin: iğne...)
- Güç kablosunu ve güç kablosundan tutarak cihazı, fişini prizden çıkarmak amacıyla bile olsa kesinlikle çekmeyin.
- Cihazı kullanmadan önce güç kablosunu mutlaka tamamen açın.
- Cihazın hatalı kullanımından doğan hasarlarda garanti hükümleri geçerli olmayacaktır.
- Güç kordonu hasarlandığı takdirde, herhangi bir tehlikeyi önlemek üzere üretici, satış sonrası birim veya benzer bir yetkili kişi tarafından derhal yenisiyle değiştirilmelidir.

### ÖNEMLİ!

- CİHAZIN İÇİNE SU GİRMESİNE KESİNLİKLE İZİN VERMEYİN.
- ELLERİNİZİNİZ ISLAK VEYA NEMLİ DURUMDAYKEN CİHAZA KESİNLİKLE DOKUNMAYIN.
- Cihazı cisimlerden (duvarlar, perdeler, sprey tüpleri, vb.) en az 50 cm uzakta tutun.
- Cihazınızı çalıştırmaya başlamadan önce, aşağıdaki durumların gerçekleştiğinden her zaman emin olun:  
 cihazın montajı, montaj talimatlarında belirtilen şekilde tamamlanmıştır,  
 cihaz, sabit ve düz bir zemin üzerine yerleştirilmiştir,  
 cihaz, (kendi ayakları üzerinde) normal işletim konumundadır.

## GERİLİM

Cihazınızı ilk kez kullanmadan önce, elektrik kurulumunuzun geriliminin cihaz üzerinde gösterilen gerilimle aynı olduğunu ve şebeke elektriğinin cihaz üzerinde gösterilen güç için uygun olduğunu lütfen kontrol edin.

Cihazınız, topraklı olmayan bir elektrik prizi ile çalışabilir.

**Cihazınız, çift elektrik yalıtımına sahip Sınıf II bir cihazdır** .

## MONTAJ – KURULUM

Cihazınız size demonte halde teslim edilmektedir. Kullanmaya başlamadan önce doğru şekilde monte edilmesi, güvenliğinizi açısından son derece önemlidir.

**Lütfen 3, 4, 5, 6, 7 no'lu şemalara başvurun.**

Cihazın kurulum ve kullanımı, ülkenizdeki geçerli yönetmeliklere kesinlikle uyumlu olmalıdır.

## İŞLETİM MODU VU6140

**ÖNEMLİ:** Cihazı kullanmadığınız zamanlarda, fişini prizden çekmenizi öneririz.

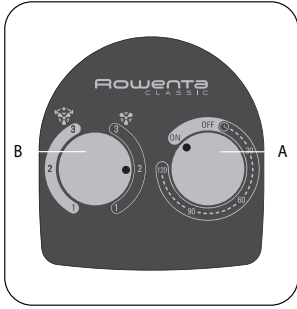

### ● Düğme A

Cihazı SÜREKLİ MOD'da (CONTINUOUS MODE) çalıştırmak istiyorsanız, 'Düğme A (Button A)'yı çevirerek 'AÇIK (ON)' konumuna getirin.

Cihazı ZAMANLAYICI İLE BİRLİKTE (WITH THE TIMER) çalıştırmak istiyorsanız, 'Düğme A (Button A)'yı çevirerek seçilen süreye (0- 120 dakika) getirin. Ayarlanan zaman dolduğunda, cihazınız otomatik olarak kapanacaktır.

Cihazınızı kapatmak için 'Düğme A (Button A)'yı 'KAPALI (OFF)' konumuna çevirin.

### ● Düğme B

'Düğme B (Button B)'yi sağa doğru çevirerek , istenilen konumu seçebilirsiniz:

**Konum 1:** Minimum havalandırma

**Konum 2:** Orta düzeyde havalandırma

**Konum 3:** Maksimum havalandırma

'Düğme B (Button B)'yi sola doğru çevirerek , istenilen konumu seçebilirsiniz:

**Konum 1:** Salınım işlevli minimum havalandırma

**Konum 2:** Salınım işlevli orta düzey havalandırma

**Konum 3:** Salınım işlevli maksimum havalandırma

## İŞLETİM MODU VU6140

Model referansı : VU6140 (230V 50Hz)			
Açıklama	Simge	Değer	Birim
Makimum fan akış hızı	F	4,83	m <sup>3</sup> /dak
Fan güç girişi	P	32	W
Servis değeri	SV	0,15	(m <sup>3</sup> /dak)/W
Bekleme (Standby) güç tüketimi	P SB	0	W
Fan sesi güç düzeyi	L WA	59	dB(A)
Makimum hava hızı *	c	1,54	metre/san
Servis değeri için ölçüm standardı	ANSI/AMCA Standard 210		
Ayrıntılı bilgi için irtibat bilgileri	ROWENTA FRANCE S.A.S. - Chemin du Violeto - BP 815 - 27200 VERNON Tel: 33 (0)2 32 64 65 66 - www.rowenta.com		

\*kullanılan yöntem: hızın, 1 m tekerlek ekseninde ölçümü.

## CİHAZINIZIN SERVİS İŞLEMLERİ

**Herhangi bir servis işleminden önce, cihazınızın fişini mutlaka prizden çekin.**

Cihazınızı hafif nemli bir bezle silerek temizleyebilirsiniz.

**ÖNEMLİ:** cihazınızın kaplamasına zarar verebilecek aşındırıcı ürünleri kesinlikle kullanmayın.

## SAKLAMA

Cihaz kullanılmadığı zamanlarda, her türlü nemden uzak bir yerde saklanmalıdır.

## SORUN GİDERME

Cihazınız arızalanır veya hasar görürse, lütfen bünyemiz içindeki herhangi bir Yetkili Servis Merkezi ile irtibata geçin.

Cihazı kesinlikle kendi kendinize sökmeye çalışmayın. Hatalı onarılan bir cihaz, kullanıcı için tehlike oluşturabilir.

## ÇEVREYİ KORUMAMIZA YARDIMCI OLUN!



① Cihazınız geri kazanılabilen veya geri dönüştürülebilir birçok malzeme içerir.

➔ İşlem görmesi için eski cihazınızı lütfen bir toplama noktasına veya bu mümkün değilse yetkili bir servis merkezine teslim edin.



**Перед использованием прибора обязательно прочитайте инструкции по применению, а также инструкции по технике безопасности.**

## **ВАЖНО**

**Вы должны внимательно прочитать эти инструкции и всегда следовать советам, указанным ниже:**

- **Для вашей безопасности это устройство соответствует применимым стандартам и нормам (Директивам относительно низковольтных устройств, относительно электромагнитной совместимости, относительно охраны окружающей среды и т.п.)**

Это устройство не предназначено для использования людьми (включая детей) с ограниченными физическими и умственными способностями или нарушением чувствительности, а также людьми, не имеющими соответствующего опыта и знаний. Указанные лица могут использовать данное устройство лишь под надзором или после получения инструкций относительно его эксплуатации от лиц, ответственных за их безопасность. Следите за тем, чтобы дети не играли с этим устройством.

Устройство могут использовать дети старше 8 лет, люди с ограниченными физическими, умственными возможностями или нарушением чувствительности, а также люди, не имеющие соответствующего опыта и знаний, но только под наблюдением или после получения инструкций по безопасной эксплуатации данного устройства и понимания опасности. Детям не следует разрешать играть с устройством. Очистка и обслуживание не должно проводиться детьми младше 8 лет и без присмотра. Храните прибор и электрический шнур от него в месте недоступном для детей младше 8 лет.

- **Перед использованием прибора всегда проверяйте общее состояние прибора, его вилку и шнур питания.**

- Данное устройство разработано только для домашнего использования. Поэтому оно не должно использоваться в любых промышленных целях.
- Не используйте прибор в комнате, где много пыли или есть риск возникновения пожара.
- Никогда не вставляйте какие-либо предметы внутрь прибора (например, иглы...)
- Никогда не тяните за кабель питания или прибор, даже чтобы отсоединить его от электросети.
- Всегда полностью разматывайте шнур питания перед использованием устройства.
- Гарантия прекращается в случае любого повреждения, вызванного неправильным использованием прибора.
- Если электрический шнур питания поврежден, он должен быть заменен производителем, его представителем или другим квалифицированным специалистом, чтобы избежать любой опасности.

### ОЧЕНЬ ВАЖНО

- НЕ ДОПУСКАЙТЕ ПОПАДАНИЯ ВОДЫ ВНУТРЬ ПРИБОРА.
- НИКОГДА НЕ ПРИКАСАЙТЕСЬ К УСТРОЙСТВУ МОКРЫМИ РУКАМИ.
- Держите прибор на расстоянии 50 см от любого объекта (стены, шторы, аэрозоля ...)
- Перед использованием прибора убедитесь, что он:
  - полностью собран, как указано в инструкции по монтажу,
  - размещен на устойчивой поверхности,
  - находится в нормальном рабочем положении (на ножках).

## НАПРЯЖЕНИЕ

Перед использованием прибора в первый раз, пожалуйста, убедитесь, что напряжение вашей электросети соответствует напряжению, указанному на приборе, и ваше сетевое питание подходит для мощности, указанной на приборе.

Ваш прибор может работать от незаземленной розетки.

**Ваш прибор относится ко II классу приборов (с двойной электрической изоляцией ).**

## СБОРКА - МОНТАЖ

Ваш прибор поставляется в разобранном виде. Для вашей безопасности очень важно правильно его собрать перед первым использованием.

**Для этого, пожалуйста, воспользуйтесь схемами 3, 4, 5, 6, 7**

Установка прибора и его использования все же должны быть совместимы со стандартами, действующими в вашей стране.

## РЕЖИМ ЭКСПЛУАТАЦИИ. VU6140

**ВАЖНО:** Если вы не используете устройство, мы рекомендуем его отключить от сети.

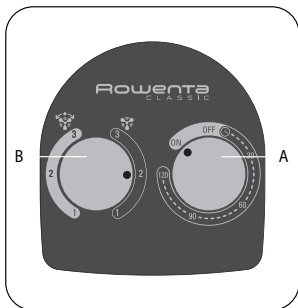

### ● Кнопка А

Если вы хотите использовать устройство в НЕПРЕРЫВНОМ РЕЖИМЕ, поверните 'Кнопку А' так, чтобы она была напротив отметки 'ON'.

Если вы хотите использовать устройство С ТАЙМЕРОМ, поставьте 'Кнопку А' напротив выбранного периода времени (0 - 120 мин). По истечении установленного времени, устройство автоматически отключается.

Поверните 'Кнопку А' в положение 'OFF', чтобы выключить прибор.

### ● Кнопка В

Простым поворотом 'Кнопки В' вправо , вы можете выбрать нужное положение:

**Положение 1:** Минимальная вентиляция

**Положение 2:** Средняя вентиляция

**Положение 3:** Максимальная вентиляция

Простым поворотом "Кнопки В" влево , вы можете выбрать нужное положение:

**Положение 1:** Минимальная вентиляция с функцией вращения

**Положение 2:** Средняя вентиляция с функцией вращения

**Положение 3:** Максимальная вентиляция с функцией вращения

## РЕЖИМ ЭКСПЛУАТАЦИИ. VU6140

Эталонная модель: VU6140 (230V 50Hz)			
Описание	Обозначение	Величина	Единица (измерения)
Максимальный расход воздуха в вентиляторе	F	4,83	м <sup>3</sup> /мин
Входная мощность вентилятора	P	32	Вт
Стоимость обслуживания	SV	0,15	(м <sup>3</sup> /мин)/Вт
Потребление энергии в режиме ожидания	P SB	0	Вт
Уровень звуковой мощности вентилятора	L WA	59	дБ(А)
Максимальная скорость воздуха *	c	1,54	метров/секунду
Измерения стандарта стоимости обслуживания	ANSI/AMCA** Стандарт 210		
Контактная информация для получения дополнительной информации	ROWENTA FRANCE S.A.S. - Chemin du Violelet - BP 815 - 27200 VERNON Telefon 33 (0)2 32 64 65 66 - www.rowenta.com		

\*Метод: измерения скорости на расстоянии 1 м от оси колеса.

\*\*ANSI (Американский национальный институт стандартов)/AMCA (Ассоциация предприятий по производству оборудования для вентиляции и кондиционированию воздуха)

## ОБСЛУЖИВАНИЕ ПРИБОРА

**Всегда отключайте прибор перед проведением обслуживания.**

Вы можете очистить ваш прибор слегка влажной тряпкой.

**ВАЖНО:** не пользуйтесь абразивными средствами, которые могут повредить поверхность прибора.

## ХРАНЕНИЕ

Когда прибор не используется, его следует хранить в очень сухом месте.

## В СЛУЧАЕ ВОЗНИКНОВЕНИЯ ПРОБЛЕМ

Если устройство неисправно или повреждено, пожалуйста обратитесь в Авторизованный сервисный центр в нашей сети.

Никогда не разбирайте прибор самостоятельно. Неправильно отремонтированный прибор может быть опасным для пользователя.

## ПОМОГИТЕ НАМ ЗАБОТИТЬСЯ ОБ ОКРУЖАЮЩЕЙ СРЕДЕ!



① Ваше устройство содержит ценные материалы, что подлежат утилизации или повторному использованию

➡ Пожалуйста, отнесите его в пункт сбора или в Авторизованный сервисный центр для переработки.

**Перед використанням приладу обов'язково уважно прочитайте інструкції із застосування, а також інструкції з техніки безпеки.**

## **ВАЖЛИВО**

**Ви повинні уважно прочитати ці інструкції і завжди слідувати порадам, наведеним нижче:**

- **Для вашої безпеки даний пристрій відповідає застосовним стандартам та нормам (Директивам щодо низьковольтних пристроїв, щодо електромагнітної сумісності та охорони навколишнього середовища).**

Цей пристрій не призначений для використання людьми (включаючи дітей) з обмеженими фізичними, розумовими можливостями або порушенням чутливості, а також людьми, що не мають відповідного досвіду та знань. Вказані особи можуть використовувати даний пристрій лише під наглядом або після отримання інструкцій щодо його експлуатації від осіб, відповідальних за їх безпеку. Слідкуйте за тим, щоб діти не грали з цим пристроєм.

Пристрій можуть використовувати діти старше 8 років, люди з обмеженими фізичними, розумовими можливостями або порушенням чутливості, а також люди, що не мають відповідного досвіду та знань, але лише під наглядом або після отримання інструкцій щодо безпечної експлуатації даного пристрою і розуміння небезпеки. Дітям не слід дозволяти грати з пристроєм. Очищення та обслуговування не повинно проводитися дітьми молодше 8 років і без нагляду. Зберігайте прилад і електричний шнур від нього в місці недоступному для дітей молодше 8 років.

- **Перед використанням приладу завжди перевіряйте загальний стану приладу, його вилку і шнур живлення.**

- Даний пристрій розроблено лише для домашнього використання. Тому він не повинен використовуватись в будь-яких промислових цілях.
- Не користуйтеся приладом у кімнаті де багато пилу або є ризик виникнення пожежі.
- Ніколи не вставляйте будь-які предмети всередину приладу (наприклад, голки...)
- Ніколи не тягніть за кабель живлення або сам пристрій, навіть щоб від'єднати його від розетки.
- Завжди повністю розмотуйте шнур живлення перед використанням пристрою.
- Гарантія припиняється у випадку будь-якого пошкодження, викликаного неправильним використанням приладу.
- Якщо електричний шнур живлення пошкоджений, він повинен бути замінений виробником, його представником або іншим кваліфікованим фахівцем, щоб уникнути будь-якої небезпеки.

### ДУЖЕ ВАЖЛИВО

- НЕ ДОПУСКАЙТЕ ПОТРАПЛЯННЯ ВОДИ ВСЕРЕДИНУ ПРИЛАДУ.
- НІКОЛИ НЕ ТОРКАЙТЕСЬ ПРИСТРОЮ МОКРИМИ РУКАМИ.
- Завжди тримайте прилад на відстані 50 см від будь-якого об'єкта (стіни, штори, аерозолі ...)
- Перед використанням приладу переконайтеся, що він: повністю зібраний, як вказано в інструкції з монтажу, розміщений на стійкій поверхні, знаходиться в нормальному робочому положенні (на ножках).

## НАПРУГА

Перед використанням приладу в перший раз, будь ласка, переконайтеся, що напруга вашої електромережі відповідає напрузі, вказаній на приладі, і що ваше мережеве живлення підходить для потужності вказаної на приладі.

Ваш прилад може працювати від незаземленої розетки.

**Ваш прилад належить до II класу приладів (з подвійною електричною ізоляцією ).**

## СКЛАДАННЯ - МОНТАЖ

Ваш прилад поставляється в розібраному вигляді. Для вашої безпеки дуже важливо правильно його зібрати перед першим використанням.

**Для цього, будь ласка, скористайтесь схемами 3, 4, 5, 6, 7**

Установка приладу та його використання все ж таки повинні бути сумісні з стандартами, що діють у вашій країні.

## РЕЖИМ ЕКСПЛУАТАЦІЇ. VU6140

**ВАЖЛИВО:** Якщо ви не використовуєте пристрій, ми рекомендуємо його від'єднати від мережі.

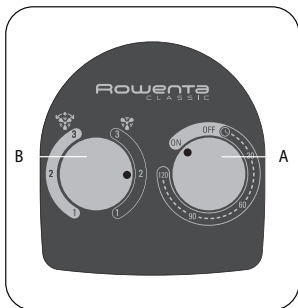

### ● Кнопка А

СЯкщо ви хочете використовувати пристрій в БЕЗПЕРЕРВНОМУ РЕЖИМІ, поверніть 'Кнопку А' так, щоб вона була напроти позначки 'ON'.

Якщо ви хочете використовувати пристрій 3 ТАЙМЕРОМ, поставте 'Кнопку А' навпроти вибраного періоду часу (0 - 120 хв). Після закінчення встановленого часу, ваш пристрій автоматично вимикається.

Поверніть 'Кнопку А' в положення 'OFF', щоб вимкнути прилад.

### ● Кнопка В

Простим поворотом 'Кнопки В' праворуч , ви можете вибрати потрібне положення:

**Положення 1:** Мінімальна вентиляція

**Положення 2:** Середня вентиляція

**Положення 3:** Максимальна вентиляція

Простим поворотом "Кнопки В" вліво , ви можете вибрати потрібне положення:

**Положення 1:** Мінімальна вентиляція з функцією обертання

**Положення 2:** Середня вентиляція з функцією обертання

**Положення 3:** Максимальна вентиляція з функцією обертання

## РЕЖИМ ЕКСПЛУАТАЦІЇ. VU6140

Еталонна модель: VU6140 (230В 50Гц)			
Опис	Позначення	Величина	Одиниця (вимірювання)
Максимальний розхід повітря в вентиляторі	F	4,83	м <sup>3</sup> /хв
Вхідна потужність вентилятора	P	32	Вт
Вартість обслуговування	SV	0,15	(м <sup>3</sup> /хв)/Вт
Споживання енергії в режимі очікування	P SB	0	Вт
Рівень звукової потужності вентилятора	L WA	59	дБ(А)
Максимальна швидкість повітря *	c	1,54	метрів/секунду
Вимірювання стандарту вартості обслуговування	ANSI/AMCA** Стандарт 210		
Контактна інформація для отримання додаткової інформації	ROWENTA FRANCE S.A.S. - Chemin du Violeto - BP 815 - 27200 VERNON Тел.: 33 (0)2 32 64 65 66 - www.rowenta.com		

\*Метод: вимірювання швидкості на відстані 1 м від осі колеса.

\*\*Американський національний інститут стандартів/AMCA (Асоціація підприємств з виробництва обладнання для вентиляції і кондиціонування повітря)

## ОБСЛУГОВУВАННЯ ПРИЛАДУ

**Завжди відключайте прилад перед проведенням обслуговування.**

Ви можете очистити ваш прилад злегка вологою ганчіркою.

**ВАЖЛИВО:** ніколи не користуйтеся абразивними засобами, що можуть пошкодити поверхню приладу.

## ЗБЕРІГАННЯ

Коли прилад не використовується, його слід зберігати в дуже сухому місці.

## У РАЗІ ВИНИКНЕННЯ ПРОБЛЕМ

Якщо ваш пристрій несправний або пошкоджений, будь ласка, зв'яжіться з Авторизованим сервісним центром в нашій мережі.

Ніколи не розбирайте прилад самостійно. Неправильно відремонтований прилад може бути небезпечним для користувача.

## ДОПОМОЖІТЬ НАМ ПІКЛУВАТИСЯ ПРО НАВКОЛИШНЄ СЕРЕДОВИЩЕ!



- ① Ваш пристрій містить цінні матеріали, що підлягають утилізації чи повторному використанню.
- ➡ Будь ласка, віднесіть його в пункт збору або в Авторизований сервісний центр для переробки.



使用本產品之前務請仔細閱讀使用說明書和安全指示。

## 注意事項

請仔細閱讀使用說明書，並遵守以下使用規則：

- 為了確保您的安全，本產品符合適用的標準和法規(包括低電壓指令、電磁兼容、環境保護等標準)。

本產品並非供肢體、感官或智力有障礙者或對本產品無任何操作經驗和常識的人(包括兒童)使用，除非有專人在場負責照看他們的安全，並事先給他們解釋本產品的操作規則。請監督兒童，不要讓他們隨意擺弄本產品。

本產品可供八歲及以上的兒童、或身體、感官或智力弱能者或缺乏有關經驗和知識的人使用，惟他們必需在監督下使用，並且獲示範如何完全安全使用本產品，及知道本產品會涉及的危險。不得讓兒童在本產品附近玩耍。不得由兒童負責清潔及保養本產品，惟可以由八歲及以上的兒童在有成人監督的情況下進行。請將本產品及電源線放在八歲以下的兒童接觸不到的地方。

- 每次使用前，請先檢查產品本身、插頭和電源線的一般狀況是否完好。

- 本產品設計為家居用途，不可用作工業用途。
- 在有火災危險或有很多粉塵的場所，請勿使用本產品。
- 請勿將任何異物伸入本產品(例如針等物體)。
- 切勿拉扯電源線或產品本身，即使從牆上插座拔掉插頭也不可以拉扯。
- 每次使用前，請將電源線完全展開。
- 因使用不當而導致的電器損壞不在保修範圍之內。
- 如果電源線出現破壞，應當由製造商、製造商的售後服務部門或其他專業人員來更換，以避免發生事故。

### 重要注意事項

- 切勿讓水流進本產品。
- 不要用潮濕的手碰觸本產品。
- 本產品應該同所有東西保持50厘米的距離(包括牆壁、窗簾或氣溶膠等)
- 操作前，請確保：  
本產品已根據指示裝配完成，  
本產品放置在平坦及穩固的表面上，  
本產品處於正常操作狀態(垂直放置在它的底座之上)。

## 電壓

首次使用本產品前，應確定您家居使用的電源電壓與標明在本產品的電壓相符，而且功率適合本產品所標明的功率。

本產品使用時可不必接駁地線。

本產品是II級的電器(即雙絕緣電器  )。

## 組裝

本產品在出售時是散件包裝。因此，在首次使用本產品之前必須準確妥善地組裝。

請依照圖：3、4、5、6及7組裝。

不過，本產品的安裝和使用必須符合貴國的現行標準。

## 操作模式VU6140

重要事項：我們建議您在不使用本產品時拔掉插頭。

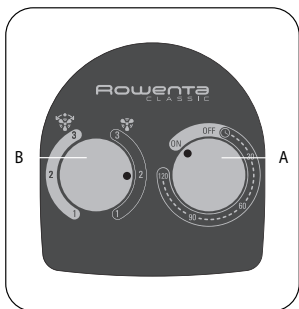

### ● 按鈕A

若您想以持續模式(CONTINUOUS MODE)使用本產品，請將「按鈕A」調至面向「ON (啟動)」位置；

若想以計時器模式(WITH THE TIMER)操作，請將「按鈕A」調至處於選擇的操作時間旁(0-120 分鐘)。當設定的時間屆滿，本產品會自動關掉。

要關機請將「按鈕A」調至「OFF (關機)」位置。

### ● 按鈕B

將「按鈕B」調向右  便可以選擇所需的狀態：

位置 1: 和風

位置 2: 中風

位置 3: 強風

將「按鈕B」調向左  便可以選擇所需的位置

位置 1: 和風及風向轉動功能

位置 2: 中風及風向轉動功能

位置 3: 強風及風向轉動功能

## 操作模式VU6140

參考模式VU6140 (230V 50Hz)

說明	符號	值	單位
最高風力流速率	F	4,83	立方米 /分鐘
風力輸入功率	P	32	瓦特
服務值	SV	0,15	(立方米 /分鐘)/ 瓦特
備用耗電量	P SB	0	瓦特
風扇噪音水平	L WA	59	分貝
最高氣流速度*	c	1,54	米/秒
服務值計算標準	美國國家標準協會/國際空氣運動及控制協會標準210		
查詢詳情聯絡資料	ROWENTA FRANCE S.A.S. - Chemin du Virolet - BP 815 - 27200 VERNON 電話: 33 (0)2 32 64 65 66 - www.rowenta.com		

\*採用的方法： 在輪軸1米之處量度速度。

## 清理保養

進行一切清理保養之前，應先拔去電源插頭。

用微濕的布擦淨本產品。

**注意事項：**切勿用有磨蝕作用的產品清理，以避免破壞產品的內層。

## 儲藏

不用時，本產品須存放在乾燥的地方。

## 遇到故障時

如本產品失靈或遭受任何損毀，請聯絡我們網絡內的任何一個認可服務中心。

切勿擅自拆散本產品。胡亂修理會的電器會對使用者造成危險。

## 協助我們保護環境！



① 本產品含可以回收或循環再造的寶貴物料。

➡ 請將之送往家居廢物收集站，若沒有家居廢物收集站，請將之交由認可服務中心處理。

לפני השימוש במכשיר, ודאו שקראתם את הוראות השימוש ואת הוראות הבטיחות בקפידה.

## חשוב לזכור

יש לקרוא הוראות אלו בקפידה ותמיד לציית לעצות המופיעות להלן:

- למען בטיחותכם, מכשיר זה עומד בכל התקנים והתקנות הרלוונטיות (הנחיות בנוגע למתח נמוך, תאימות אלקטרו-מגנטית, איכות הסביבה וכו').
- מכשיר זה לא נועד לשימוש בידי אנשים (כולל ילדים) בעלי יכולות פיזיות, תחושתיות או מנטליות מופחתות, או חסרי ניסיון וידע, אלא אם כן הם נמצאים תחת השגחה של האדם האחראי לבטיחותם או קיבלו ממנו הדרכה קודמת בנוגע לשימוש במכשיר. יש להשגיח על ילדים כדי לוודא שלא ישחקו עם המכשיר.
- במכשיר זה יוכלו להשתמש ילדים מגיל 8 ומעלה ואנשים בעלי יכולות פיזיות, תחושתיות או מנטליות מופחתות, או חסרי ניסיון וידע, בתנאי שהם תחת השגחה ושהוסבר להם כיצד להשתמש במכשיר באופן בטוח ומהם הסיכונים הכרוכים בכך. אסור לאפשר לילדים לשחק עם המכשיר. אסור לאפשר לילדים לנקות או לבצע טיפול במכשיר אלא מגיל 8 ומעלה ובתנאי שהם תחת השגחה. יש לשמור את המכשיר ואת כבל המתח שלו הרחק מהישג ידם של ילדים מתחת לגיל 8.
- לפני השימוש במכשיר, יש לבדוק תמיד שמצבו הכללי ומצב התקע וכבל החשמל שלו תקין.
- המכשיר נועד לשימוש ביתי בלבד. אי לכך, אין להשתמש בו לכל שימוש תעשייתי.
- אין להפעיל את המכשיר בחדרים שבהם יש כמות רבה של אבק או סכנת שריפה.
- לעולם אין להכניס עצמים זרים למכשיר (למשל: מחטים...).
- לעולם אין למשוך את כבל החשמל או את המכשיר עצמו, גם כדי לנתק את כבל החשמל מהשקע בקיר.
- יש לשחרר תמיד את כבל החשמל במלואו לפני השימוש במכשיר.
- האחיות על המכשיר לא תהיה בתוקף בכל מקרה של נזק שנגרם על ידי שימוש לא נכון במכשיר.
- אם נגרם נזק לכבל חשמל, יש להחליפו אצל היצרן, במחלקת השירות שלו או על ידי אדם אחר שמוסמך לכך, זאת במטרה למנוע כל סכנה.

## חשוב מאד לזכור

- לעולם אין לאפשר למים לחדור לתוך המכשיר.
- לעולם אין לגעת במכשיר בידים רטובות.
- יש לשמור על מרחק של 50 ס"מ לפחות בין המכשיר ובין כל עצם שהוא (קירות, וילונות, מרססים...)
- לפני הפעלת המכשיר, יש לוודא תמיד: שהוא הורכב במלואו על פי הוראות ההרכבה, שהוא מונח על גבי משטח יציב, שהוא ניצב במצב הפעולה הרגיל שלו (על רגליו).

## מתח

לפני השימוש במכשיר בפעם הראשונה, יש לבדוק שמתח החשמל בבית זהה לזה המצוין על המכשיר, ושאספקת המתח מתאימה להספק המצוין על המכשיר. מכשיר זה יכול לפעול משקע חשמל ללא הארקה. מכשיר זה שייך לקטגוריה II (בידוד חשמלי כפול) (□).

## הרכבה – התקנה

המכשיר מגיע כשאינו מורכב. למען בטיחותכם, חשוב מאד להרכיבו באופן נכון לפני השימוש בו בפעם הראשונה. עיינו בתרשימים 3, 4, 5, 6, 7 התקנת המכשיר והשימוש בו חייבים בכל מקרה לתאום את התקנים המקובלים בישראל.

## הפעלת דגם VU6140

חשוב לזכור: כאשר לא משתמשים במכשיר, מומלץ לנתק אותו מהחשמל.

### לחצן A

אם ברצונכם להפעיל את המכשיר במצב פעולה רציף, העבירו את לחצן A למצב ON. אם ברצונכם להפעיל את המכשיר כשהטיימר פועל, סובבו את לחצן A כך שיצביע על משך הזמן הרצוי (0-2 שעות).

לאחר חלוף משך הזמן שנקבע, המכשיר ייכבה אוטומטית.

סובבו את לחצן A למצב OFF כדי לכבות את המכשיר.

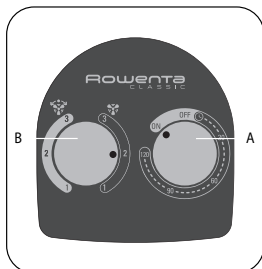

## לחצן B

על ידי סיבוב פשוט של לחצן B ימינה  , ניתן לבחור במצב הרצוי:  
מצב 1: אוורור מינימלי  
מצב 2: אוורור בינוני  
מצב 3: אוורור מרבי

על ידי סיבוב פשוט של לחצן B שמאלה  , ניתן לבחור במצב הרצוי:  
מצב 1: אוורור מינימלי עם סיבוב  
מצב 2: אוורור בינוני עם סיבוב  
מצב 3: אוורור מרבי עם סיבוב

## תפעול דגם VU6140

ביצועים סביבתיים			
יחידה	ערך	סמל	תיאור
מ"ק לדקה	4.83	F	שיעור זרימה מרבי של המאוורר
ואט	32	P	הספק המאוורר
(מ"ק לדקה)/ואט	0.15	SV	ערך שירות
ואט	0	P SB	צריכת חשמל במצב המתנה
dB(A)	59	L WA	רמת הרעש של המאוורר
מ' /שנייה	1.54	c	מהירות אוויר מרבית*
ANSI/AMCA Standard 210			תקן המדידה לערך השירות
ROWENTA FRANCE S.A.S. – Chemin du Violet – BP 815 – 27200 VERNON  Phone 33 (0)2 32 64 65 66 – <a href="http://www.rowenta.com">www.rowenta.com</a>			פרטי יצירת קשר לקבלת פרטים נוספים

\* שיטת המדידה: מדידת המהירות במרחק 1 מ' מציר הגלגל.

## הטיפול במכשיר

תמיד יש לנתק את המכשיר מהחשמל לפני ביצוע טיפול כלשהו.  
ניתן לנקות את המכשיר בעזרת מטלית לחה מעט.

חשוב לזכור: לעולם אין להשתמש בחומרים שוחקים שכן הם עלולים לפגוע בציפוי המכשיר.

## אחסון

כאשר המכשיר אינו חם, יש לאחסנו במקום המרוחק היטב מלחות.

## במקרה של בעיה

אם חלה תקלה במכשיר או שאינו פועל כשורה, צרו קשר עם מרכז השירות המורשה באזורכם.

לעולם אין לפרק את המכשיר בעצמכם. מכשיר שלא תוקן כהלכה עלול להיות מסוכן למשתמשיו.

## עזרו לנו לדאוג לסביבה!

המכשיר שלכם מכיל חומרים רבים שניתן לשפצם או למחזרם.

← קחו אותו למרכז איסוף אשפה, או לחלופין למרכז שירות מורשה שבו ניתן יהיה למחזר אותו.





# INTERNATIONAL GUARANTEE : COUNTRY LIST

			
الجزائر <b>ALGERIA</b>	CIJA 9 rue Puvis de Chavannes Saint Euquene Oran	1 an 1 year	<b>(0)41 28 18 53</b>
<b>ARGENTINA</b>	GRUPE SEB ARGENTINA S.A. Billinghurst 1833 3° C1425DTK Capital Federal Buenos Aires	2 años 2 years	<b>0800-122-2732</b>
ՀԱՅԱՍՏԱՆ <b>ARMENIA</b>	ՓԲԸ "Գրուպպա ՄԵԲ", 125171, Մոսկվա, Լենինգրադյան խճճուղի, 16A, շին.3	2 տարի 2 years	<b>(010) 55-76-07</b>
<b>AUSTRALIA</b>	GRUPE SEB AUSTRALIA PO Box 7535, Silverwater NSW 2128	1 year	<b>02 97487944</b>
ÖSTERREICH <b>AUSTRIA</b>	SEB ÖSTERREICH HmbH Campus 21 - Businesspark Wien Süd Liebermannstr. A02 702 2345 Brunn am Gebirge	2 Jahre 2 years	<b>01 866 70 299 00</b>
BELGIQUE BELGIE <b>BELGIUM</b>	GRUPE SEB BELGIUM SA NV 25 avenue de l'Espérance - ZI 6220 Fleurus	2 ans 2 years	<b>070 23 31 59</b>
БЕЛАРУСЬ <b>BELARUS</b>	ЗАО «Группа СЕБ-Восток», 125171, Москва, Ленинградское шоссе, д. 16А, стр. 3	2 года 2 years	<b>017 2239290</b>
BOSNA I <b>HERCEGOVINA</b>	SEB Développement Predstavništvo u BiH Vrazova 8/II 71000 Sarajevo	2 godine 2 years	<b>Info-linija za potrošače 033 551 220</b>
BRASIL <b>BRAZIL</b>	SEB COMERCIAL DE PRODUTOS DOMÉSTICOS LTDA Rua Venâncio Aires, 433/437/447, Pompéia, São Paulo/SP	1 ano 1 year	<b>0800-119933</b>
БЪЛГАРИЯ <b>BULGARIA</b>	ГРУП СЕБ БЪЛГАРИЯ ЕООД Ул. Борово 52 Г, ет. 1, офис 1, 1680 София	2 години 2 years	<b>0700 10 330</b>
<b>CANADA</b>	GRUPE SEB CANADA 345 Passmore Avenue Toronto, ON M1V 3N8	1 an 1 year	<b>800-418-3325</b>
<b>CHILE</b>	GRUPE SEB CHILE Comercial Ltda Av. Providencia, 2331, piso 5, oficina 501 Santiago	2 años 2 years	<b>12300 209207</b>
<b>COLOMBIA</b>	GRUPE SEB COLOMBIA Apartado Aereo 172, Kilometro 1 Via Zipaquirá Cajica Cundinamarca	2 años 2 years	<b>18000919288</b>
HRVATSKA <b>CROATIA</b>	SEB Développement S.A.S. Vodnjanska 26 10000 Zagreb	2 godine 2 years	<b>01 30 15 294</b>
ČESKÁ REPUBLIK <b>CZECH REPUBLIC</b>	GRUPE SEB ČR spol. s r. o. Jankovcova 1569/2c 170 00 Praha 7	2 roky 2 years	<b>731 010 111</b>

<b>DANMARK DENMARK</b>	GRUPE SEB NORDIC AS Tempovej 27 2750 Ballerup	2 ár 2 years	<b>44 663 155</b>
<b>DEUTSCHLAND GERMANY</b>	GRUPE SEB DEUTSCHLAND GmbH / KRUPS GmbH Herrrainweg 5 63067 Offenbach	2 Jahre 2 years	<b>0212 387 400</b>
<b>EESTI ESTONIA</b>	GRUPE SEB POLSKA Sp. z o.o. ul. Bukowińska 22b 02-703 Warszawa	2 aastat 2 years	<b>5 800 3777</b>
<b>SUOMI FINLAND</b>	Groupe SEB Finland Kutojantie 7 02630 Espoo	2 Vuotta 2 years	<b>09 622 94 20</b>
<b>France Continentale</b> + Guadeloupe, Martinique, Réunion, Saint-Martin	GRUPE SEB FRANCE Service Consommateur Rowenta BP 15 69131 ECULLY CEDEX	1 an 1 year	<b>09 74 50 36 23</b>
<b>ΕΛΛΑΔΑ GREECE</b>	SEB GROUPE ΕΛΛΑΔΟΣ Α.Ε. Οδός Καβαλιεράτου 7 Τ.Κ. 145 64 Ν. Κηφισιά	2 χρόνια 2 years	<b>2106371251</b>
<b>香港 HONG KONG</b>	SEB ASIA Ltd. Room 903, 9/F, South Block, Skyway House 3 Sham Mong Road, Tai Kok Tsui, Kowloon Hong-Kong	1 year	<b>852 8130 8998</b>
<b>MAGYARORSZÁG HUNGARY</b>	GRUPE SEB CENTRAL-EUROPE Kft. Táviró köz 4 2040 Budaörs	2 év 2 years	<b>06 1 801 8434</b>
<b>INDONESIA</b>	GRUPE SEB INDONESIA (Representative office) Sudirman Plaza, Plaza Marein 8th Floor JL Jendral Sudirman Kav 76-78, Jakarta 12910, Indonesia	1 year	<b>+62 21 5793 6881</b>
<b>ITALIA ITALY</b>	GRUPE SEB ITALIA S.p.A. Via Montefeltro, 4 20156 Milano	2 anni 2 years	<b>199207815</b>
<b>JAPAN</b>	GRUPE SEB JAPAN Co. Ltd. 1F Takanawa Muse Building, 3-14-13, Higashi Gotanda, Shinagawa-Ku, Tokyo 141-0022	1 year	<b>0570-077772</b>
<b>ҚАЗАҚСТАН KAZAKHSTAN</b>	ЖАҚ «Группа СЕБ- Восток» 125171, Мәскеу, Ленинградское шоссесі, 16А, 3 үйі	2 жыл 2 years	<b>727 378 39 39</b>
<b>한국어 KOREA</b>	(유)그룹 세브 코리아 서울시 종로구 서린동 88 서린빌딩 3 층 110-790	1 year	<b>1588-1588</b>
<b>LATVJA LATVIA</b>	GRUPE SEB POLSKA Sp. z o.o. ul. Bukowińska 22b, 02-703 Warszawa	2 gadi 2 years	<b>6 716 2007</b>
<b>LIETUVA LITHUANIA</b>	GRUPE SEB POLSKA Sp. z o.o. ul. Bukowińska 22b, 02-703 Warszawa	2 metai 2 years	<b>6 470 8888</b>

<b>LUXEMBOURG</b>	GRUPE SEB BELGIUM SA NV 25 avenue de l'Espérance - ZI 6220 Fleurus	2 ans 2 years	<b>0032 70 23 31 59</b>
<b>MACEDONIA</b>	Groupe SEB Bulgaria EOOD Office 1, floor 1, 52G Borovo St., 1680 Sofia - Bulgaria ГРУП СЕБ БЪЛГАРИЯ ДООЕЛ Ул. Борово 52 Г, сп. 1, офис 1, 1680 София, България	2 години 2 years	<b>(0)2 20 50 022</b>
<b>MALAYSIA</b>	GRUPE SEB MALAYSIA SDN. BHD Unit No. 402-403, Level 4, Uptown 2, No. 2, Jalan SS21/37, Damansara Uptown, 47400, Petaling Jaya, Selangor D.E Malaysia	1 year	<b>65 6550 8900</b>
<b>MEXICO</b>	Groupe.S.E.B. México, S.A. DE C.V. Goldsmith 38 Desp. 401, Col. Polanco Delegación Miguel Hildalgo 11 560 México D.F.	1 año 1 year	<b>(01800) 112 8325</b>
<b>MOLDOVA</b>	ТОВ «Груп СЕБ Україна» 02121, Харківське шосе, 201-203, 3 поверх, Київ, Україна	2 ani 2 years	<b>(22) 929249</b>
<b>NEDERLAND The Netherlands</b>	GRUPE SEB NEDERLAND BV Generatorstraat 6 3903 LJ Veenendaal	2 jaar 2 years	<b>0318 58 24 24</b>
<b>NEW ZEALAND</b>	GRUPE SEB NEW ZEALAND Unit E, Building 3, 195 Main Highway, Ellerslie, Auckland	1 year	<b>0800 700 711</b>
<b>NORGE NORWAY</b>	GRUPE SEB NORDIC AS Tempovej 27 2750 Ballerup	2 år 2 years	<b>815 09 567</b>
<b>PERU</b>	Groupe SEB Perú Av. Camino Real N° 111 of. 805 B San Isidro - Lima	1 año 1 year	<b>441 4455</b>
<b>POLSKA POLAND</b>	GRUPE SEB POLSKA Sp. z o.o. ul. Bukowińska 22b 02-703 Warszawa	2 lata 2 years	<b>0801 300 422</b> koszt jak za połączenie lokalne
<b>PORTUGAL</b>	GRUPE SEB IBÉRICA SA Urb. da Matinha Rua Projectada à Rua 3 Bloco 1 - 3° B/D 1950 - 327 Lisboa	2 anos 2 years	<b>808 284 735</b>
<b>REPUBLIC OF IRELAND</b>	GRUPE SEB IRELAND Unit B3 Aerodrome Business Park, College Road, Rathcoole, Co. Dublin	1 year	<b>01 677 4003</b>
<b>ROMÂNIA ROMANIA</b>	GRUPE SEB ROMÂNIA Str. Daniel Constantin nr. 8 010632 Bucuresti	2 ani 2 years	<b>0 21 316 87 84</b>
<b>РОССИЯ RUSSIA</b>	ЗАО «Группа СЕБ-Восток», 125171, Москва, Ленинградское шоссе, д. 16А, стр. 3	2 года 2 years	<b>495 213 32 37</b>
<b>SRBIJA SERBIA</b>	SEB Développement Đorđa Stanojevića 11b 11070 Novi Beograd	2 godine 2 years	<b>060 0 732 000</b>

<b>SINGAPORE</b>	GROUPE SEB SINGAPORE Pty Ltd. 59 Jalan Pemimpin, #04-01/02 L&Y Building Singapore 577218	1 year	<b>65 6550 8900</b>
<b>SLOVENSKO SLOVAKIA</b>	GROUPE SEB Slovensko, spol. s r.o. Rybničná 40 831 06 Bratislava	2 roky 2 years	<b>233 595 224</b>
<b>SLOVENIJA SLOVENIA</b>	SEB d.o.o Gregorčičeva ulica 6 2000 MARIBOR	2 leti 2 years	<b>02 234 94 90</b>
<b>ESPAÑA SPAIN</b>	GROUPE SEB IBÉRICA S.A. C/ Almogàvers, 119-123, Complejo Ecourban 08018 Barcelona	2 años 2 years	<b>902 31 25 00</b>
<b>SVERIGE SWEDEN</b>	TEFAL SVERIGE SUBSIDIARY OF GROUP SEB NORDIC Truckvägen 14 A, 194 52 Upplands Väsby	2 år 2 years	<b>08 594 213 30</b>
<b>SUISSE CHWEIZ SWITZERLAND</b>	GROUPE SEB SCHWEIZ GmbH Thurgauerstrasse 105 8152 Glattbrugg	2 ans 2 Jarhre 2 years	<b>044 837 18 40</b>
<b>TAIWAN</b>	SEB ASIA Ltd. Taiwan Branch 4F., No. 37 Dexing W. Rd., Shilin Dist., Taipei City 11158, Taiwan (R.O.C.)	1 year	<b>886-2-2833 3716</b>
<b>THAILAND</b>	GROUPE SEB THAILAND 2034/66 Italthai Tower, 14th Floor, n° 14-02, New Phetchburi Road, Bangkapi, Huaykwang, Bangkok, 10320	2 years	<b>662 351 8911</b>
<b>TÜRKIYE TURKEY</b>	GROUPE SEB ISTANBUL AS Beybi Giz Plaza Dereboyu Cad. Meydan Sok. No: 28 K.12 Maslak	2 YIL 2 years	<b>216 444 40 50</b>
<b>U.S.A.</b>	GROUPE SEB USA 2121 Eden Road Millville, NJ 08332	1 year	<b>800-769-3682</b>
<b>Україна UKRAINE</b>	ТОВ «Груп СЕБ Україна» 02121, Харківське шосе, 201-203, 3 поверх, Київ, Україна	2 роки 2 years	<b>044 492 06 59</b>
<b>UNITED KINGDOM</b>	GROUPE SEB UK LTD Riverside House, Riverside Walk Windsor, Berkshire, SL4 1NA	1 year	<b>0845 602 1454</b>
<b>VENEZUELA</b>	GROUPE SEB VENEZUELA Av Eugenio Mendoza, Centro Letonia, Torre ING Bank, Piso 15, Ofc 155 Urb. La Castellana, Caracas	2 años 2 years	<b>0800-7268724</b>
<b>VIETNAM</b>	Vietnam Fan Joint Stock Company 25 Nguyen Thi Nho Str, Ward 9, Tan Binh Dist, HCM city	1 year	<b>+84-8 38644037 +84-8 38645830</b>



**: [www.rowenta.com](http://www.rowenta.com)**



