

# Nikon

DIGITÁLNÍ FOTOAPARÁT

# Z fc

## Návod k obsluze

Cz

- Před použitím fotoaparátu si pečlivě přečtěte tento dokument.
- Abyste zajistili správné použití fotoaparátu, nezapomeňte si přečíst část „Pro vaši bezpečnost“ (strana 11).
- Po přečtení si dokument uschovejte na snadno dostupném místě pro budoucí použití.



Pro podrobné pokyny k obsluze naskenujte kód.

centrum stahování nikon Z fc



# Dokument *Návod k obsluze* pro Z fc a *Referenční příručka*

Kromě tohoto dokumentu *Návod k obsluze* je pro tento fotoaparát k dispozici rovněž *Referenční příručka*.

## **Návod k obsluze (tento dokument)**

*Návod k obsluze* popisuje základy ovládání fotoaparátu.



## **Referenční příručka**

Funkce a operace dostupné s fotoaparátem jsou podrobně popsány v dokumentu *Referenční příručka*, který je doplňkem dokumentu *Návod k obsluze*. Dokument *Referenční příručka* lze zobrazit na počítačích, chytrých telefonech a tabletech.



centrum stahování nikon Z fc



**Z fc Model Name: N2016**

---

### ☑ **Objektivy dodávané v sadách**

Informace o objektivěch dodávaných jako součást sady fotoaparátu viz dokumentace dostupná ke stažení v Centru stahování Nikon.

### ☑ **Centrum stahování Nikon**

Centrum stahování Nikon navštivte pro stažení aktualizací firmwaru, softwaru NX Studio a dalšího softwaru Nikon, stejně jako dokumentace k výrobkům Nikon, jako jsou fotoaparáty, objektivy NIKKOR a blesky.

<https://downloadcenter.nikonimglib.com/>



### ☑ **Originální software Nikon**

Počítačový software Nikon, například NX Studio, je k dispozici v Centru stahování Nikon. Další informace viz „Referenční příručka“.

---

# Pokud váš první snímek nemůže počkat

## ■ Příprava

### 1 Vložte baterii a paměťovou kartu (☐26).

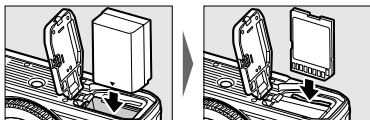

Informace o nabití baterie viz „Nabití baterie“ (☐25).

### 2 Nasadte objektiv (☐29).

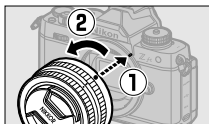

- Vyrovnajte indikaci na těle fotoaparátu s indikací na objektivu (①) a otočte objektivem ve vyobrazeném směru (②).
- Na fotoaparát lze nasadit popruh na krk. Další informace viz „Nasazení popruhu na krk“ (☐24).

### 3 Zapněte fotoaparát, vyberte jazyk a nastavte hodiny (☐32).

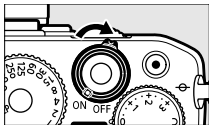

## ■ Pořizování (☐35) a prohlížení (☐44) snímků

- 1 Otočte volič expozičních režimů do polohy AUTO (☐).

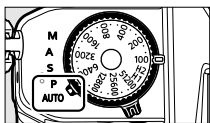

- 2 Pro zaostření namáčkněte tlačítko spouště do poloviny (tj. lehce je stiskněte a zastavte při stisknutí do poloviny jeho chodu).

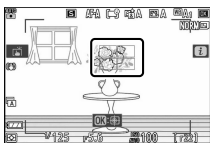

- 3 Aníž byste předtím zdvihli prst z tlačítka spouště domáčkněte tlačítko zbývající část jeho chodu až na doraz pro expozici snímku.



- 4 Prohlédněte si snímek.

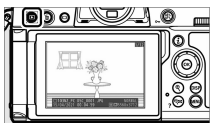

# Obsah balení

Zkontrolujte, jestli se v balení fotoaparátu nacházejí všechny zde uvedené položky.

---

## Fotoaparát



---

## Krytka těla BF-N1



---

## Gumová očnice DK-32 (dodává se nasazená na fotoaparát)



- 
- Paměťové karty se prodávají samostatně.
  - Zákazníci, kteří zakoupili sadu s objektivem, by měli zkontrolovat, zda balení obsahuje rovněž objektiv.

---

## Dobíjecí lithium-iontová baterie EN-EL25

---

## Nabíječka baterií MH-32 (v zemích a regionech, kde je vyžadován, se dodává zásuvkový adaptér; provedení adaptéru závisí na zemi prodeje)

---

## Popruh na krk (□□24)

---

## Záruční list (vytištěný na zadní straně tohoto dokumentu)

---



## *Návod k obsluze*

---

# Tento dokument

## Symboly

Tento dokument využívá následující symboly a konvence. Použijte je jako pomůcku pro vyhledání potřebných informací.

	Tento symbol označuje poznámky – informace, které si je třeba přečíst před použitím výrobku.
	Tento symbol označuje tipy a doplňující informace, které vám mohou být při použití tohoto výrobku užitečné.
	Tento symbol označuje odkazy na jiné části tohoto dokumentu.

## Konvence

- Fotoaparát používá paměťové karty SD, SDHC a SDXC, které jsou v rámci tohoto dokumentu uváděny jako „paměťové karty“. Karty SD, SDHC a SDXC mohou být příležitostně uváděny jako „paměťové karty SD“.
- Nabíječky baterií jsou v rámci tohoto dokumentu uváděny jako „nabíječky baterií“ nebo „nabíječky“.
- V rámci tohoto dokumentu je obrazovka zobrazovaná na monitoru a v hledáčku fotoaparátu během fotografování uváděna jako „obrazovka provozních informací“; ilustrace ve většině případů zobrazují monitor.
- Chytré telefony a tablety jsou v rámci tohoto dokumentu uváděny jako „chytrá zařízení“.
- K označení nastavení platných v době dodání fotoaparátu je v rámci tohoto dokumentu používán termín „výchozí nastavení“. Popisy v tomto dokumentu předpokládají použití výchozích nastavení.

## ■ ■ Uživatelská podpora Nikon

Budete-li potřebovat technickou podporu, nabízíme vám množství možností.

- **Pro uživatele v USA:** <https://www.nikonusa.com/>
- **Pro uživatele v Kanadě:** <https://www.nikon.ca/>
- **Pro uživatele v Mexiku:** <https://www.nikon.com.mx/>
- **Pro uživatele v Latinské Americe:**  
<https://www.nikonamericatina.com/>
- **Pro uživatele v Evropě:** <https://www.europe-nikon.com/support>
- **Pro uživatele v Asii, Oceánii, na Středním východě a v Africe:**  
<https://www.nikon-asia.com/>



# Obsah

Dokument <i>Návod k obsluze</i> pro Z fc a <i>Referenční příručka</i> .....	2
Pokud váš první snímek nemůže počkat .....	4
Obsah balení .....	6
Tento dokument .....	7
Pro vaši bezpečnost .....	11
Upozornění .....	17



## **Součásti fotoaparátu** **21**

Tělo fotoaparátu .....	21
------------------------	----

## **První kroky** **24**

Nasazení popruhu na krk .....	24
Nabití baterie .....	25
Vložení baterie a paměťové karty .....	26
Nasazení objektivu .....	29
Otevření monitoru .....	31
Zapnutí fotoaparátu .....	32

## **Základy fotografování a přehrávání** **35**

Fotografování (režim  Auto) .....	35
Záznam videí (režim  Auto) .....	41
Zobrazení snímků .....	44

## **Řešení možných problémů** **45**

Před kontaktováním zákaznické podpory .....	45
---	----

## **Technické informace** **47**

Péče o fotoaparát .....	47
Péče o fotoaparát a baterii: Upozornění .....	48
Ochranné známky a licence .....	56
Poznámky .....	58
Bluetooth a Wi-Fi (bezdrátová síť LAN) .....	60

---

Záruční podmínky – Evropský záruční list společnosti Nikon .....	62
--	----

# Pro vaši bezpečnost

Abyste zamezili škodám na majetku nebo zranění sebe či jiných osob, přečtěte si před použitím tohoto výrobku kompletně text „Pro vaši bezpečnost“.

Po přečtení si tyto bezpečnostní pokyny uschovejte na snadno dostupném místě pro budoucí použití.

- ⚠ **NEBEZPEČÍ:** Zanedbání upozornění označených tímto symbolem znamená vysoké riziko úmrtí nebo vážného zranění.
- ⚠ **VAROVÁNÍ:** Zanedbání upozornění označených tímto symbolem může vést k úmrtí nebo vážnému zranění.
- ⚠ **UPOZORNĚNÍ:** Zanedbání upozornění označených tímto symbolem může vést ke zranění nebo škodám na majetku.

## VAROVÁNÍ

### **Nepoužívejte výrobek za chůze nebo při řízení vozidla.**

Zanedbání tohoto upozornění může vést k nehodě nebo jinému zranění.

### **Výrobek nerozebírejte ani nepravujte. Nedotýkejte se vnitřních částí výrobku, k jejichž odhalení došlo v důsledku pádu výrobku nebo jiné nehody.**

Zanedbání těchto upozornění může vést k úrazu elektrickým proudem nebo jinému zranění.

### **Všimnete-li si jakékoli nestandardní situace, jako jsou například vznik kouře, vysoká teplota nebo neobvyklý zápach výrobku, ihned odpojte baterii nebo jiný zdroj energie.**

Pokračující používání výrobku může vést k požáru, popálení nebo jinému zranění.

**Výrobek uchovávejte v suchu. S výrobkem nemanipulujte mokřýma rukama. Se zástrčkou nemanipulujte mokřýma rukama.**

Zanedbání těchto upozornění může vést k požáru nebo úrazu elektrickým proudem.

---

**Neponechávejte svou kůži v dlouhodobějším kontaktu s výrobkem, který je zapnutý nebo zapojený do elektrické sítě.**

Zanedbání tohoto upozornění může vést k nízkoteplotním popáleninám.

---

**Nepoužívejte výrobek v přítomnosti vznětlivého prachu nebo plynů, jako je propan, benzín nebo aerosoly.**

Zanedbání tohoto upozornění může vést k výbuchu nebo požáru.

---

**Nedívejte se objektivem do slunce nebo jiného silného zdroje světla.**

Zanedbání tohoto upozornění může vést k poškození zraku.

---

**Nemiřte bleskem ani pomocným světlem AF na řidiče motorového vozidla.**

Zanedbání tohoto upozornění může vést k nehodám.

---

**Výrobek uchovávejte mimo dosah dětí.**

Zanedbání tohoto upozornění může vést ke zranění nebo k poruše výrobku. Rovněž mějte na paměti, že malé součásti představují riziko udušení. Dojde-li k polknutí libovolné součásti výrobku dítětem, ihned vyhledejte lékařskou pomoc.

---

**Neomotávejte si ani jiným způsobem neobtáčejte poutka či popruhy výrobku okolo krku.**

Zanedbání tohoto upozornění může vést k nehodám.

---

**Nepoužívejte baterie, nabíječky, síťové zdroje ani kabely USB, které nejsou určeny konkrétně pro tento výrobek. Při použití baterií, nabíječek, síťových zdrojů a kabelů USB určených pro tento výrobek se vyvarujte následujícího:**

- **Poškozování, úpravy nebo násilné vytrhávání či ohýbání kabelů, jejich umístování pod těžké předměty nebo vystavování kabelů vysokým teplotám či ohni.**
- **Používání cestovních transformátorů nebo adaptérů určených k převodu jednoho napětí na jiné, resp. používání převodníků ze stejnosměrného na střídavé napětí.**

Zanedbání těchto upozornění může vést k požáru nebo úrazu elektrickým proudem.

---

**Nemanimulujte se zástrčkou při nabíjení výrobku nebo při použití síťového zdroje za bouřky.**

Zanedbání tohoto upozornění může vést k úrazu elektrickým proudem.

---

**Nemanimulujte holýma rukama s výrobkem na místech vystavených extrémně vysokým nebo nízkým teplotám.**

Zanedbání tohoto upozornění může vést k popáleninám nebo omrzlinám.



## **UPOZORNĚNÍ**

**Neponechávejte objektiv namířený do slunce nebo jiného silného zdroje světla.**

Světlo zaostřené objektivem by mohlo způsobit požár nebo poškození vnitřních součástí výrobku. Při fotografování objektů v protisvětle udržujte slunce mimo záběr. Sluneční světlo zaostřené uvnitř fotoaparátu v případě slunce v záběru by mohlo způsobit požár.

**Na místech, kde je jeho použití zakázáno, výrobek vypněte. Na místech se zakázaným použitím bezdrátových zařízení vypněte všechny bezdrátové funkce.**

Rádiové frekvence vyzařované výrobkem mohou narušovat činnost přístrojů na palubě letadel, v nemocnicích a jiných lékařských zařízeních.

---

**Nebude-li výrobek delší dobu používán, vyjměte baterii a odpojte síťový zdroj.**

Zanedbání tohoto upozornění může vést k požáru nebo poruše výrobku.

---

**Neodpalujte záblesky v kontaktu (nebo blízko) s lidskou kůží nebo předměty.**

Zanedbání tohoto upozornění může vést k popálení nebo požáru.

---

**Neponechávejte delší dobu výrobek na místech vystavených extrémně vysokým teplotám, například v uzavřeném automobilu nebo na přímém slunečním světle.**

Zanedbání tohoto upozornění může vést k požáru nebo poruše výrobku.

---

**Nedívejte se přímo do pomocného světla AF.**

Nedodržení tohoto upozornění by mohlo mít nepříznivé následky na váš zrak.

---

**Nepřepravujte fotoaparáty nebo objektivy s nasazeným stativem nebo podobným příslušenstvím.**

Zanedbání tohoto upozornění může vést ke zranění nebo k poruše výrobku.

---

## **NEBEZPEČÍ (Baterie)**

### **S bateriemi nenakládejte nesprávným způsobem.**

Zanedbání následujících upozornění může vést k vytečení, přehřátí či prasknutí baterií nebo k požáru:

- Používejte pouze dobíjecí baterie schválené pro použití v tomto výrobku.
- Nevystavujte baterie ohni nebo nadměrným teplotám.
- Baterie nerozebírejte.
- Nezkratujte kontakty baterií dotykem předmětů, jako jsou řetízky na krk, sponky do vlasů nebo jiné kovové předměty.
- Nevystavujte baterie nebo výrobky, ve kterých jsou tyto baterie vloženy, silným nárazům.
- Na baterie nestoupejte, neprorážejte je hřebíky, resp. do nich netlučte kladivem.

---

### **Nabíjejte pouze indikovaným způsobem.**

Zanedbání tohoto upozornění může vést k vytečení, přehřátí či prasknutí baterií nebo k požáru.

---

### **Dojde-li ke kontaktu kapaliny z baterie s očima, vypláchněte oči velkým množstvím čisté vody a ihned vyhledejte lékařskou pomoc.**

Opožděná reakce může vést k poškození zraku.

---

### **Postupujte podle pokynů personálu letecké společnosti.**

Baterie ponechané bez dozoru ve vysokých nadmořských výškách v prostředí bez potřebného tlaku vzduchu mohou vytéct, přehřát se, prasknout nebo se vznítit.

## **VAROVÁNÍ (Baterie)**

### **Baterie uchovávejte mimo dosah dětí.**

Dojde-li k polknutí baterie dítětem, ihned vyhledejte lékařskou pomoc.

**Baterie uchovávejte mimo dosah domácích mazlíčků a jiných zvířat.**

Baterie mohou v případě prokousnutí, ožvákání nebo jiného poškození zvířaty vytéct, přehřát se, prasknout nebo se vznítit.

---

**Neponořujte baterie do vody a nevystavujte je dešti.**

Zanedbání tohoto upozornění může vést k požáru nebo poruše výrobku. Dojde-li k zvlhnutí výrobku, ihned jej otřete ručníkem nebo podobným předmětem.

---

**Zaznamenáte-li na bateriích nějaké změny, například změnu zbarvení nebo deformaci, ihned je přestaňte používat. Pokud se dobíjecí baterie EN-EL25 nenabíjí za určenou dobu, přestaňte je nabíjet.**

Zanedbání těchto upozornění může vést k vytečení, přehřátí či prasknutí baterií nebo k požáru.

---

**Když již baterie nadále nepotřebujete, izolujte kontakty samolepicí páskou.**

Dojde-li ke kontaktu kovových předmětů s kontakty baterie, může dojít k přehřátí či prasknutí baterie nebo k požáru.

---

**Dojde-li ke kontaktu kapaliny z baterie s lidskou kůží nebo oblečením, ihned opláchněte postižené místo velkým množstvím čisté vody.**

Zanedbání tohoto upozornění může vést k podráždění kůže.

---



# Upozornění

- Žádná část dokumentace dodávané s tímto výrobkem nesmí být reprodukována, kopírována, šířena, ukládána v zálohovacích systémech nebo v jakékoli formě překládána do jiné řeči bez předchozího písemného svolení společnosti Nikon.
- Společnost Nikon si vyhrazuje právo kdykoli bez předchozího upozornění změnit vzhled a specifikaci hardwaru a softwaru popsaných v této dokumentaci.
- Společnost Nikon nenese odpovědnost za škody vzniklé v důsledku použití přístroje.
- Přestože bylo vynaloženo maximální úsilí k dosažení správnosti a úplnosti informací obsažených v této dokumentaci, uvítáme, sdělíte-li veškerá zjištění o nesrovnalostech nebo chybějících informacích regionálnímu zastoupení společnosti Nikon (adresa je uvedena samostatně).

## ● **Poznámka týkající se zákazu kopírování nebo reprodukce**

Vezměte na vědomí, že prosté vlastnictví materiálů, které byly digitálně kopírovány nebo reprodukovány prostřednictvím skeneru, digitálního fotoaparátu nebo jiného zařízení, může být trestné podle zákona.

### • **Položky, na které se vztahuje zákonný zákaz kopírování nebo reprodukce**

Nekopírujte ani nereproduktujte papírové peníze, mince, cenné papíry, státní dluhopisy, a to ani v případě, že jsou kopie a reprodukce označeny razítkem „Vzorek“.

Je zakázáno kopírovat nebo reprodukovat papírové peníze, mince nebo cenné papíry vydané jinými státy.

Bez předchozího písemného souhlasu vlády je zakázáno i kopírování a reprodukování nepoužitých poštovních známek a pohlednic vydaných státem.

Je zakázáno kopírovat nebo reprodukovat známky vydané státem nebo certifikované dokumenty uvedené v příslušném zákoně.

### • **Upozornění týkající se některých druhů kopií a reprodukcí**

Vládními výnosy a platnými zákony země je zakázáno kopírování a rozmnožování cenných papírů vydaných soukromými společnostmi (akcie, směnky, šeky, dárkové kupóny atd.), dopravních legitimací a jízdenek, s výjimkou minimálního množství pracovních kopií pro vnitřní potřebu firmy. Zakázáno je rovněž kopírování a reprodukování cestovních pasů, licencí vydaných veřejnými institucemi a soukromými skupinami, identifikačních karet a lístků, jako jsou povolenky nebo stravenky.

- **V souladu s autorskými právy**

Na základě autorského práva nesmí být snímky nebo záznamy prací chráněných autorským právem pořízené fotoaparátem použity bez svolení držitele autorského práva. Výjimkou je osobní použití, ale i to může být omezeno v případě snímků nebo záznamů výstav či živých vystoupení.

- **Používejte výhradně značkové elektronické příslušenství Nikon**

Fotoaparáty Nikon jsou konstruovány podle nejnovějších standardů a obsahují složité elektronické obvody. Pouze elektronické příslušenství značky Nikon (včetně objektivů, nabíječek, baterií, síťových zdrojů a příslušenství k bleskům), certifikované společností Nikon speciálně pro použití s tímto digitálním fotoaparátem Nikon, je zkonstruováno a otestováno na správnou činnost v rámci provozních a bezpečnostních požadavků těchto elektronických obvodů.

Použití elektronického příslušenství jiných značek může vést k poškození fotoaparátu a být důvodem pro zánik záruky. Použití dobíjecích lithium-iontových baterií třetích výrobců, které nejsou opatřeny hologramem společnosti Nikon (viz obrázek níže), může být překážkou normálnímu provozu fotoaparátu nebo způsobit přehřátí, vznícení, prasknutí nebo vytečení baterie.



Další informace o značkovém příslušenství Nikon vám poskytne autorizovaný prodejce výrobků Nikon.

## ● Paměťové karty

- Paměťové karty mohou být po použití horké. Při jejich vyjímání z fotoaparátu proto dbejte patřičné opatrnosti.
- Během formátování nebo záznamu, mazání či kopírování dat do počítače nebo jiného zařízení neprovádějte následující operace. Zanedbání těchto upozornění může vést ke ztrátě dat nebo poškození fotoaparátu či karty.
  - Nevyjímejte ani nevkládejte paměťové karty
  - Nevypínejte fotoaparát
  - Nevyjímejte baterii
- Nedotýkejte se kontaktů karty prsty nebo kovovými předměty.
- Při manipulaci s paměťovými kartami nepoužívejte nadměrnou sílu. Zanedbání tohoto upozornění může vést k poškození karty.
- Paměťové karty neohýbejte ani je nevystavujte silným fyzickým rázům.
- Paměťové karty nevystavujte působení vody, tepla a přímého slunečního světla.
- Paměťové karty neformátujte pomocí počítače.

---

## ☑ Než budete pořizovat snímky z důležité události

Než se pustíte do pořizování snímků z důležité události (jako je svatba), nebo než odjedete na dovolenou, pořídte několik zkušebních snímků a ujistěte se, že fotoaparát pracuje správně. Společnost Nikon nenese odpovědnost za škody nebo ztráty způsobené poruchou výrobku.

## ☑ Celoživotní vzdělávání

Součástí závazku společnosti Nikon zajistit trvalou podporu a informace k produktům jsou i průběžně aktualizované informace, dostupné na následujících stránkách:

- **Pro uživatele v USA:** <https://www.nikonusa.com/>
- **Pro uživatele v Evropě a Africe:** <https://www.europe-nikon.com/support/>
- **Pro uživatele v Asii, Oceánii a na Středním východě:** <https://www.nikon-asia.com/>

Na těchto stránkách najdete nejnovější informace o produktech, tipy, odpovědi na často kladené otázky (FAQ) a obecné rady o digitální fotografii a zpracování obrazu. Další informace můžete získat u regionálního zastoupení společnosti Nikon. Kontaktní informace najdete na následující adrese: <https://imaging.nikon.com/>

---

# Součásti fotoaparátu

## Tělo fotoaparátu

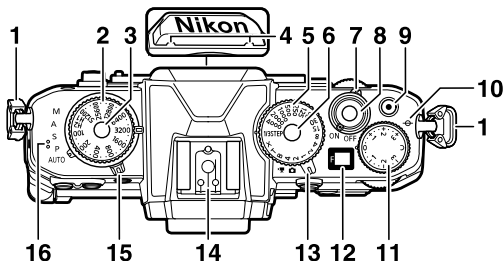

1 Očko pro upevnění popruhu

2 Volič citlivostí ISO

3 Aretace voliče citlivostí ISO

4 Stereofonní mikrofon

5 Volič časů závěrky

6 Aretace voliče časů závěrky

7 Hlavní vypínač

8 Tlačítko spouště

9 Tlačítko záznamu videa

10 ⊖ (značka obrazové roviny)

11 Volič korekce expozice

12 Kontrolní panel

13 Volič fotografování/video

14 Sáhky pro upevnění příslušenství (volitelných blesků)

15 Volič expozičních režimů

16 Reprodukční

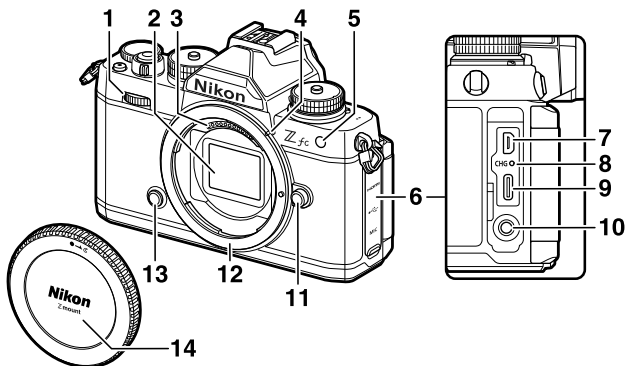

1 Pomocný příkazový volič

2 Obrazový snímač

3 Kontakty CPU

4 Montážní značka objektivu

5 Pomocné světlo AF

Světlo předblesku proti  
červeným očím

Kontrolka samospouště

6 Krytka konektorů HDMI, USB a  
konektoru pro mikrofon

7 Konektor HDMI

8 Kontrolka nabíjení

9 Konektor USB

10 Konektor pro externí mikrofon

11 Tlačítko aretace bajonetu

12 Upevňovací bajonet

13 Tlačítko Fn

14 Krytka těla

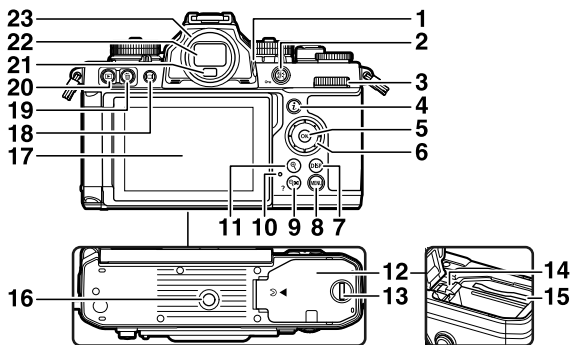

1 Volič dioptrické korekce hledáčku

2 Tlačítko (O-m)

3 Hlavní příkazový volič

4 Tlačítko

5 Tlačítko

6 Multifunkční volič

7 Tlačítko **DISP**

8 Tlačítko **MENU**

9 Tlačítko (?)

10 Kontrolka přístupu na paměťovou kartu

11 Tlačítko

12 Krytka prostoru pro baterii/slotu pro paměťovou kartu

13 Aretace krytky prostoru pro baterii/slotu pro paměťovou kartu

14 Aretace baterie

15 Krytka slotu pro paměťovou kartu

16 Stativový závit

17 Monitor

18 Tlačítko

19 Tlačítko

20 Tlačítko

21 Snímač pohledu do hledáčku

22 Hledáček

23 Gumová očnice

# První kroky

## Nasazení popruhu na krk

Pro nasazení popruhu na krk (ať již dodávaného nebo samostatně zakoupeného):

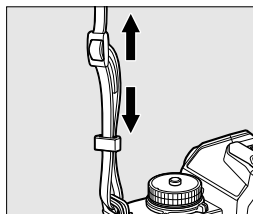
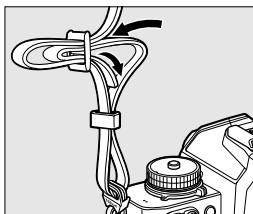
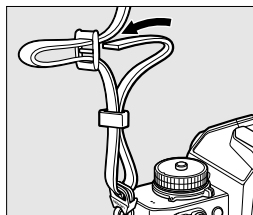
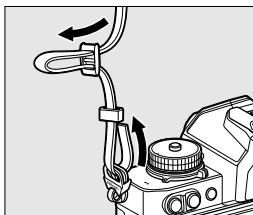



# Nabití baterie

Dodanou baterii EN-EL25 nabijte před použitím pomocí dodané nabíječky baterií MH-32.

## ✓ Baterie a nabíječka

Přečtěte si a dodržujte varování a upozornění uvedená v kapitolách „Pro vaši bezpečnost“ (□11) a „Péče o fotoaparát a baterii: Upozornění“ (□48).

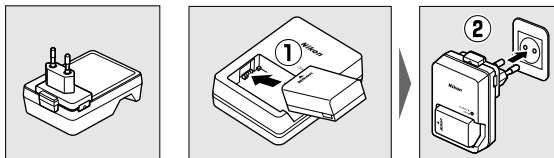

- Pro nabití baterie zapojte nabíječku do zásuvky elektrické sítě. V některých zemích a regionech může být nabíječka dodávána včetně nasazeného adaptéru. Kontrolka na nabíječce během nabíjení bliká a po dokončení nabíjení se trvale rozsvítí.
- Vybitá baterie se plně nabije přibližně za 2 hodiny a 30 minut.

## ✓ Pokud kontrolka CHARGE rychle bliká

Pokud kontrolka **CHARGE** rychle bliká (8x za sekundu):

- **Došlo k chybě při nabíjení baterie:** Odpojte nabíječku a vyjměte a znovu vložte baterii.
- **Okolní teplota je příliš vysoká nebo příliš nízká:** Nabíječku baterií používejte v určeném teplotním rozsahu (0–40 °C).

Pokud problém přetrvává, odpojte nabíječku a ukončete nabíjení. Dopravte baterii a nabíječku do autorizovaného servisu Nikon.

## Vložení baterie a paměťové karty

- Před vložením nebo vyjmutím baterie a paměťové karty vypněte fotoaparát.
- Pomocí baterie udržujte oranžovou aretaci baterie stisknutou ke straně a zasuňte baterii tak daleko do prostoru pro baterii, až ji aretace zajistí na místě.
- Paměťovou kartu uchopte ve vyobrazené orientaci a rovněž ji zasuňte tak daleko do slotu, až zaklapne do aretované polohy.

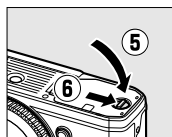
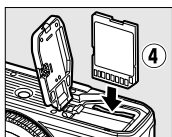
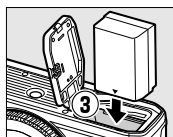
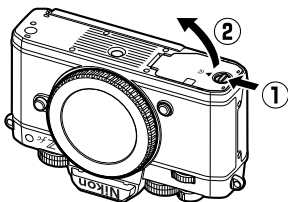

---

### ☑ Vyjmutí baterie

Chcete-li vyjmout baterii, vypněte fotoaparát a otevřete krytku prostoru pro baterii/slotu pro paměťovou kartu. Stisknutím aretace baterie ve směru vyobrazeném šipkou uvolníte baterii a poté ji ručně vyjměte.

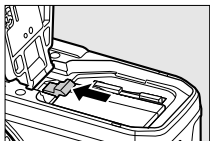

### ☑ Vyjmutí paměťové karty

Poté co ověříte, že nesvítí kontrolka přístupu na paměťovou kartu, vypněte fotoaparát a otevřete krytku prostoru pro baterii/slotu pro paměťovou kartu. Stiskněte paměťovou kartu pro její povysunutí (1) a poté ji vytáhněte ze slotu (2).

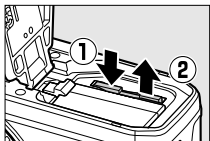

## Stav baterie

- Stav baterie je indikován na obrazovce provozních informací při zapnutém fotoaparátu.

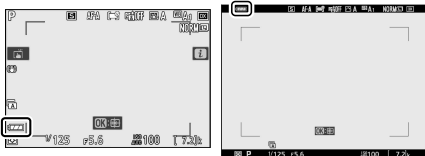

Monitor

Hledáček

- Indikace stavu baterie se mění s postupným vybíjením baterie, a to od hodnoty přes až po . Pokud kapacita baterie poklesne na hodnotu , přestaňte fotografovat a nabijte baterii nebo si připravte náhradní baterii.
- Pokud se zobrazí zpráva [**Spuštění závěrky je zakázáno. Nabijte baterii.**], nabijte nebo vyměňte baterii.

---

### Časovač pohotovostního režimu

Fotoaparát využívá časovač pohotovostního režimu jako pomůcku pro snížení vybíjení baterie. Není-li po dobu 30 sekund provedena žádná operace, časovač pohotovostního režimu doběhne a monitor, hledáček a kontrolní panel se vypnou. Několik sekund před vypnutím indikace na zobrazovačích ztmavne. Zobrazovače lze reaktivovat namáčknutím tlačítka spouště do poloviny. Dobu do automatického doběhnutí časovače pohotovostního režimu lze vybrat pomocí uživatelské funkce c3 [**Zpoždění automat. vypnutí**] > [**Časovač pohotovost. režimu**].

---

## Nasazení objektivu

- Fotoaparát lze používat s objektivy s bajonetem Nikon Z. Pro ilustrační účely je v tomto návodu obecně používán objektiv NIKKOR Z DX 16–50mm f/3.5–6.3 VR.
- Buďte opatrní, abyste zamezili vnikání prachu do fotoaparátu.
- Před nasazením objektivu zkontrolujte, jestli je fotoaparát vypnutý.
  - Sejměte krytku těla fotoaparátu (①, ②) a zadní krytku objektivu (③, ④).

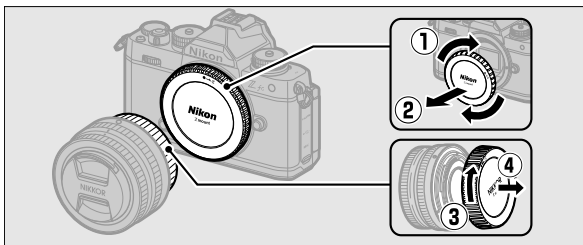

- Vyrovnějte montážní značky na fotoaparátu (⑤) a objektivu (⑥).  
Nedotýkejte se obrazového snímače ani kontaktů objektivu.

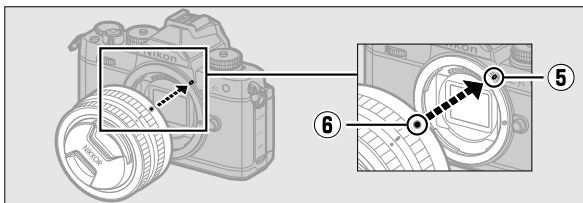

- Otočte objektivem tak daleko ve vyobrazeném směru, až zaklapne do aretované polohy (7).

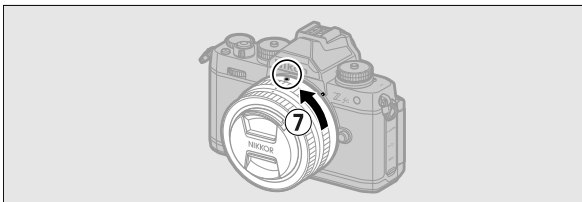

- Před fotografováním sejměte přední krytku objektivu.

---

### ✓ Objektivy s bajonetem Nikon F

- Před použitím objektivů s bajonetem Nikon F nezapomeňte nasadit adaptér bajonetu FTZ (dostupný samostatně).
  - Pokus o přímé nasazení objektivů s bajonetem Nikon F na fotoaparát může způsobit poškození objektivu nebo obrazového snímače.
- 

## Sejmutí objektivů

- Po vypnutí fotoaparátu stiskněte a držte tlačítko aretace bajonetu (1) a současně otáčejte objektivem ve vyobrazeném směru (2).

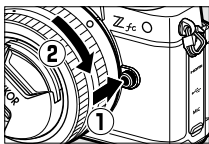

- Po sejmutí objektivu nasadte krytky objektivu a krytku těla fotoaparátu.

# Otevření monitoru

Pomalou otáčejte monitorem bez použití nadměrné síly.

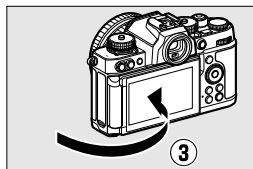
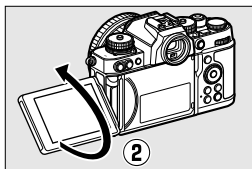
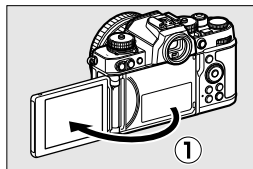
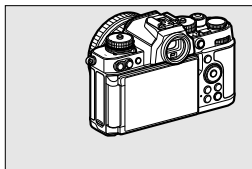

# Zapnutí fotoaparátu

Při prvním zapnutí fotoaparátu se zobrazí obrazovka pro volbu jazyka. Vyberte jazyk a nastavte hodiny fotoaparátu (až do nastavení hodin nelze provést žádnou jinou operaci).

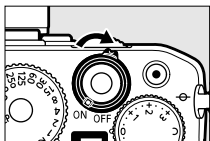

## 1 Zapněte fotoaparát.



- Zobrazí se obrazovka [**Jazyk (Language)**] pro volbu jazyka.





## 2 Vyberte jazyk.

- Stisknutím tlačítek  a  vyberte požadovaný jazyk a stiskněte tlačítko  (dostupnost jazyků se mění v závislosti na zemi nebo regionu zakoupení fotoaparátu).
- Zobrazí se obrazovka [**Časové pásmo**].





### 3 Vyberte časové pásmo.

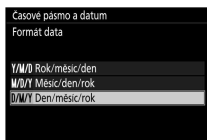

- Stisknutím tlačítek  a  vyberte časové pásmo a stiskněte tlačítko .
- Na obrazovce se zobrazí vybraná města ve zvoleném časovém pásmu a rozdíl mezi časem ve zvoleném časovém pásmu a časem UTC.
- Zobrazí se obrazovka [**Formát data**].

### 4 Vyberte formát data.



- Vyberte požadované pořadí zobrazení data (rok, měsíc a den) a stiskněte tlačítko .
- Zobrazí se obrazovka [**Letní čas**].

## 5 Zapněte nebo vypněte letní čas.

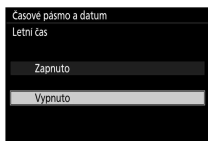

- Vyberte možnost [**Zapnuto**] (letní čas zapnutý) nebo [**Vypnuto**] (letní čas vypnutý) a stiskněte tlačítko **OK**.
- Výběrem možnosti [**Zapnuto**] se posune čas o hodinu dopředu; chcete-li funkci zrušit, vyberte možnost [**Vypnuto**].
- Zobrazí se obrazovka [**Datum a čas**].

## 6 Nastavte hodiny.

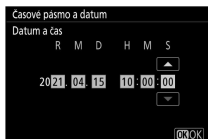

- Stisknutím tlačítek **←** a **→** vyberte položky data a času a stisknutím tlačítek **↑** a **↓** změňte jejich nastavení.
- Stiskněte tlačítko **OK** pro potvrzení nastavení data a času.
- Zobrazí se zpráva [**Hotovo.**] a fotoaparát se přepne do režimu fotografování.

# Základy fotografování a přehrávání

## Fotografování (režim Auto)

Pro jednoduché fotografování metodou „zaměř a stiskni“ vyberte režim  (Auto).

### **Objektivy s teleskopickým tubusem**

Objektivy s teleskopickým tubusem je třeba před použitím vysunout. Otáčejte zoomovým kroužkem vyobrazeným způsobem tak daleko, až objektiv zaklapne ve vysunutou polohu.

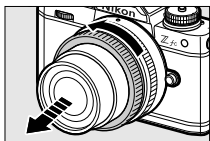

### **1** Otočením voliče fotografování/video do polohy vyberte režim fotografování.

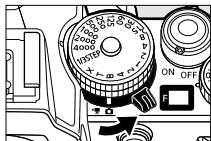

## 2 Otočte volič expozičních režimů do polohy AUTO (📷).

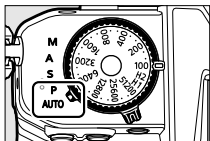

## 3 Připravte si fotoaparát.

Uchopte grip pravou rukou a levou rukou podpírejte tělo fotoaparátu nebo objektiv. Lokty přitom držte u těla.



Orientace na šířku  
(krajina)



Orientace na výšku  
(portrét)

## 4 Vytvořte kompozici snímku.

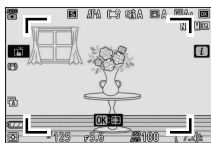

Hlavní objekt umístěte uvnitř značek vymezujících oblast činnosti automatického zaostřování (☐).

- Značky oblasti činnosti automatického zaostřování zmizí a okolo tváří osob detekovaných fotoaparátem se zobrazí žlutý rámeček indikující zaostřovací pole. Pokud fotoaparát detekuje oči objektu, žluté zaostřovací pole se namísto toho zobrazí na jednom nebo druhém oku.



## 5 Namáčkněte tlačítko spouště do poloviny pro zaostření.



- Zaostřovací pole se při zaostření fotoaparátu zobrazí zeleně. Pokud fotoaparát není schopen zaostřit, blikají značky oblasti činnosti automatického zaostřování.

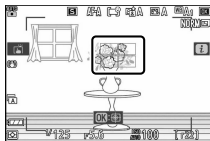

- Pokud je objekt špatně osvětlený, může se rozsvítit pomocné světlo AF.
- Pokud fotoaparát detekuje tváře nebo oči osob, rozsvítí se při zaostření objektu zaostřovací pole zeleně. Pokud fotoaparát není schopen zaostřit, bliká zaostřovací pole červeně.



---

## ☑ Pomocné světlo AF

Pokud svítí pomocné světlo AF, nezakrývejte jej.



---

## 6 Plynule stiskněte tlačítko spouště zbývající část jeho chodu až na doraz pro expozici snímku.



---

## ☑ Kontrolka přístupu na paměťovou kartu

Kontrolka přístupu na paměťovou kartu svítí během zaznamenávání snímku.

**Nevyjímejte paměťovou kartu ani baterii.**

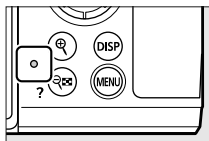

---

## ☑ Tlačítko spouště

Expozici snímku lze provést rovněž dotykem na monitoru. Dotykem v místě objektu zaostříte a zdvihnutím prstu spustíte závěrku.

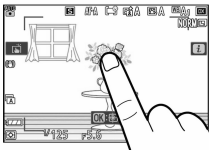



# Záznam videí (režim Auto)

Režim  (Auto) lze použít rovněž k jednoduchému záznamu videa ve stylu „zaměř a stiskni“.

- 1 Otočením voliče fotografování/video do polohy  vyberte režim videa.**

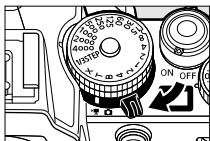

Mějte na paměti, že při nastavení fotoaparátu do režimu videa nelze použít volitelné blesky.

- 2 Otočte volič expozičních režimů do polohy AUTO ().**

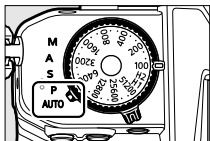

### 3 Stisknutím tlačítka záznamu videa zahajete záznam.

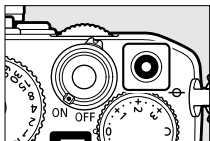

- Na monitoru se zobrazí indikace záznamu. Na monitoru se zobrazuje rovněž zbývající doba záznamu, resp. přibližná doba nové stopáže, kterou lze zaznamenat na paměťovou kartu.

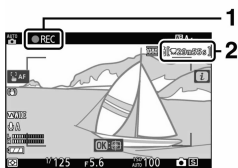

- 1 Indikace záznamu
- 2 Zbývající doba záznamu

- Zvuk je zaznamenáván pomocí vestavěného mikrofону. Mikrofon během záznamu nezakrývejte.
- Pokud během záznamu klepnete na objekt na monitoru, zaostřovací pole bude sledovat objekt během jeho pohybu v záběru.

### 4 Opětovným stisknutím tlačítka záznamu videa ukončete záznam.

---

## ☑ Kontrolka přístupu na paměťovou kartu

Kontrolka přístupu na paměťovou kartu svítí během zaznamenávání videa.

**Nevyjímejte paměťovou kartu ani baterii.**

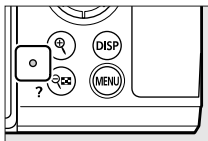

## ☑ Symbol

Symbol  indikuje, že nelze zaznamenávat videa.



## ☑ Záznam videí

- Záznam videa se automaticky ukončí při:
    - Dosažení maximální délky
    - Výběru jiného režimu
    - Otočení voliče fotografování/videa do polohy 
    - Sejmutí objektivu
  - Zvuky produkované fotoaparátem mohou být slyšitelné v zaznamenané stopě:
    - Během automatického zaostřování
    - Během redukce vibrací
    - Při použití motorického nastavení clony
-

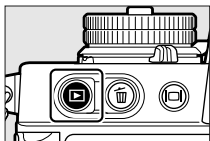

## Zobrazení snímků

Stisknutím tlačítka  se zobrazí na monitoru nebo v hledáčku snímky a videa zaznamenaná fotoaparátem.

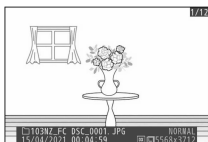

- Stisknutím tlačítek  a  nebo rychlým pohybem doleva nebo doprava po monitoru se zobrazí další snímky.



- Video jsou označena symbolem  v levé horní části monitoru. Pro přehrávání videí stiskněte tlačítko  nebo klepněte na symbol  na monitoru.



- Chcete-li ukončit přehrávání a vrátit se do režimu fotografování, namáčkněte tlačítko spouště do poloviny.

# Řešení možných problémů

## Před kontaktováním zákaznické podpory

Jakékoli problémy s fotoaparátem můžete vyřešit pomocí níže uvedených kroků. Před kontaktováním prodejce nebo autorizovaného servisu Nikon si přečtěte tento seznam.

### KROK 1

#### **Přečtěte si seznam běžných problémů.**

Běžné problémy a řešení jsou uvedeny v části věnované řešení možných problémů v dokumentu *Referenční příručka*.

### KROK 2

#### **Vypněte fotoaparát a vyjměte baterii. Poté minutu vyčkejte, znovu vložte baterii a zapněte fotoaparát.**

Fotoaparát může pokračovat v zápisu dat na paměťovou kartu i po skončení fotografování. Před vyjmutím baterie minimálně minutu vyčkejte.

### KROK 3

#### **Vyhledejte informace na webových stránkách Nikon.**

- Informace týkající se podpory a odpovědi na časté otázky naleznete na webových stránkách pro vaši zemi nebo region (□20).
- Pro stažení nejnovějšího firmwaru k vašemu fotoaparátu navštivte:  
<https://downloadcenter.nikonimglib.com/>

---

**KROK 4** Kontaktujte autorizovaný servis Nikon.

---

# Technické informace

## Péče o fotoaparát

### Skladování

Nebudete-li fotoaparát delší dobu používat, vyjměte baterii. Před vyjmutím baterie zkontrolujte, jestli je fotoaparát vypnutý. Neskladujte fotoaparát na místech:

- špatně větraných nebo vystavených působení vlhkosti nad 60 %
- vedle zařízení produkujících silná elektromagnetická pole, jako jsou televizory nebo radiopřijímače
- vystavených teplotám nad 50 °C nebo pod -10 °C

# Péče o fotoaparát a baterii: Upozornění

## Péče o fotoaparát

- **Zabraňte pádu fotoaparátu**

Fotoaparát ani objektiv nenechte spadnout a nevystavujte je úderům. V případě vystavení výrobku silným nárazům nebo vibracím může výrobek přestat pracovat.

- **Výrobek uchovávejte v suchu**

Fotoaparát uchovávejte v suchu. Korozi vnitřních mechanismů vlivem vody uvnitř fotoaparátu může být nejen nákladné opravit, ale ve skutečnosti může způsobit i neopravitelné poškození.

- **Vyvarujte se náhlých změn teploty**

Při přenesení fotoaparátu z chladného na teplé místo či naopak může dojít k tvorbě vodních kapek na vnitřních i vnějších površích fotoaparátu a způsobit poškození. Pokud přenášíte fotoaparát na místo s odlišnou teplotou, umístěte jej nejprve do transportního pouzdra nebo plastového sáčku a utěsněte jej. Po přizpůsobení fotoaparátu teplotě okolního prostředí vyjměte fotoaparát z pouzdra či plastového sáčku a použijte jej.

- **Přístroj udržujte mimo dosah silných magnetických polí**

Statický náboj nebo magnetická pole produkovaná zařízeními, jako jsou rádiové vysílače, mohou narušovat činnost monitoru, poškodit data uložená na paměťové kartě nebo ovlivnit vnitřní obvody fotoaparátu.

- **Neopouštějte objektiv namířený do slunce**

Neopouštějte objektiv delší dobu namířený do slunce nebo jiného silného zdroje světla. Intenzivní světlo může poškodit obrazový snímač nebo způsobit vyblednutí či „vypálení“ obrazu. Snímky pořízené fotoaparátem mohou vykazovat bělavý závoj.



## ● Lasery a jiné silné zdroje světla

Nesměřujte lasery ani jiné extrémně silné zdroje světla směrem do objektivu, mohlo by dojít k poškození obrazového snímače fotoaparátu.

## ● Čištění

Při čištění těla fotoaparátu použijte ofukovací balónek pro opatrné odstranění prachu a vláken, a poté přístroj otřete měkkým, suchým hadříkem. Po použití fotoaparátu na pláži nebo mořském pobřeží otřete veškerý písek nebo sůl hadříkem lehce navlhčeným v sladké vodě a poté fotoaparát pečlivě osušte.

## ● Čištění objektivu a hledáčku

Tyto optické součásti se snadno poškodí: prach a vlákna odstraňte ofukovacím balónkem. Používáte-li aerosolový ofukovací sprej, držte nádobku svisle, abyste zabránili úniku kapaliny, která by mohla poškodit skleněné součásti. Pro odstranění otisků prstů a dalších nečistot z objektivu naneste malé množství kapaliny na čištění objektivů na měkký hadřík a objektiv opatrně otřete.

## ● Nedotýkejte se obrazového snímače

Za žádných okolností netlačte na obrazový snímač, nedotýkejte se jej čistícími nástroji ani jej nevystavujte silnému proudu vzduchu z ofukovacího balónku. Takovéto činnosti by mohly poškrábat nebo jinak poškodit obrazový snímač.

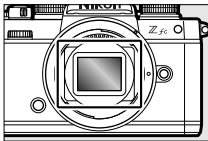

## ● Kontakty objektivu

Kontakty objektivu udržuje v čistotě. Vyvarujte se jejich doteku prsty.

## ● **Přístroj skladujte na dobře větraném místě**

Abyste zabránili výskytu plísní a plesnivění, skladujte fotoaparát na suchém, dobře větraném místě. Neskladujte fotoaparát s naftalínovými nebo kafrovými kuličkami proti molům, vedle zařízení produkujících silná elektromagnetická pole a na místech vystavených vysokým teplotám, jako jsou například topná tělesa nebo uzavřený automobil za horkého dne. Zanedbání těchto upozornění může vést k poruše výrobku.

## ● **Dlouhodobé skladování**

Abyste zamezili poškození výrobku například vytečením elektrolytu z baterie, vyjměte baterii z přístroje vždy, když jej nebudete delší dobu používat. Fotoaparát vložte do plastového sáčku obsahujícího hygroskopickou látku. Nevkládejte však fotoaparát do plastového sáčku v jeho koženkovém pouzdru, protože by mohlo dojít k narušení materiálu pouzdra. Baterii uložte na chladném, suchém místě. Mějte na paměti, že hygroskopická látka postupně ztrácí schopnost pohlcovat vlhkost a je třeba ji v pravidelných intervalech měnit. Abyste zamezili výskytu plísní a plesnivění, vyjměte fotoaparát minimálně jednou za měsíc z místa jeho uložení, vložte baterii a několikrát spusťte závěrku.

## ● **Před vyjmutím baterie výrobek vypněte.**

Vyjmutí baterie pře zapnutém fotoaparátu může způsobit poškození výrobku. Zvláštní pozornost je třeba věnovat tomu, aby nedošlo k vyjmutí nebo odpojení zdroje energie během zaznamenávání či mazání snímků.

## ● **Monitor/hledáček**

- Monitory (včetně hledáčku) jsou konstruovány s extrémně vysokou přesností; minimálně 99,99 % pixelů je funkčních a ne více než 0,01 % jich chybí nebo jsou defektní. Z toho důvodu mohou tyto zobrazovače obsahovat pixely, které trvale svítí (bílé, červené, modré nebo zelené) nebo nesvítí (černé). Nejedná se o závadu. Snímky zaznamenané zařízením nejsou ovlivněny. Je vyžadováno vaše srozumění s touto skutečností.
- Snímky na monitoru mohou být za jasného světla špatně viditelné.
- Na monitor nevyvíjejte přílišný tlak. Mohl by přestat pracovat nebo se jinak poškodit. Prach a vlákna na monitoru lze odstranit ofukovacím balónkem.

Skvrny lze odstranit lehkým otřením monitoru měkkým suchým hadříkem nebo jelenicovou kůží. Dojde-li k prasknutí monitoru, dávejte pozor, abyste se neporanili skleněnými střepy. Rovněž dávejte pozor, aby tekuté krystaly z monitoru nepřišly do styku s pokožkou a nevnikly do očí nebo úst.

- Zaznamenáte-li při tvorbě kompozice snímků v hledáčku některý z následujících příznaků, přestaňte hledáček používat až do zlepšení stavu:
  - nevolnost, bolest očí, únava očí,
  - závratě, bolest hlavy, ztuhlost krku nebo ramen,
  - neklid nebo ztráta koordinace oka a ruky, resp.
  - cestovní nevolnost.
- Zobrazovač může při sériovém snímání rychle blikat. Pozorování blikajícího zobrazovače může způsobit nevolnost. V takovém případě přestaňte s fotoaparátem pracovat až do zlepšení stavu.

### ● Silné zdroje světla a objekty v protisvětle

V ojedinělých případech se může na snímcích obsahujících silné zdroje světla nebo objekty v protisvětle vyskytnout obrazový šum nebo proužky.

---

### ☑ Likvidace paměťových zařízení

Mějte na paměti, že vymazání snímků nebo naformátování paměťových karet a jiných zařízení pro ukládání dat nevymaže kompletně původní obrazová data. Vymazané soubory lze někdy obnovit ze zlikvidovaných paměťových zařízení pomocí komerčně dostupného softwaru a potenciálně umožnit zneužití osobních údajů. Uchování soukromí takovýchto dat je v odpovědnosti uživatele.

Před likvidací zařízení pro ukládání dat nebo převedení jeho vlastnictví na jinou osobu vymažte veškerá data pomocí komerčně dostupného softwaru pro mazání dat nebo zařízení naformátujte a poté je kompletně zaplňte snímky neobsahujícími žádné osobní údaje (například snímky prázdné oblohy). Při fyzické likvidaci zařízení pro ukládání dat dbejte patřičné opatrnosti. Před likvidací fotoaparátu nebo přenesením jeho vlastnictví na jinou osobu použijte rovněž položku **[Reset všech nastavení]** v menu nastavení fotoaparátu pro vymazání síťových nastavení a dalších osobních údajů.

---

## Péče o baterii

### ● Opatření k použití

- Při nesprávné manipulaci mohou baterie prasknout nebo vytéct a způsobit korozi výrobku. Při manipulaci s bateriemi věnujte pozornost následujícím opatřením.
  - Před výměnou baterie výrobek vypněte.
  - Baterie mohou být po dlouhodobějším používání horké.
  - Kontakty baterií udržujte v čistotě.
  - Používejte pouze baterie schválené pro použití v tomto zařízení.
  - Baterie nezkratujte ani nerozebírejte a nevystavujte je působení otevřeného ohně či nadměrně vysokých teplot.
  - Pokud není baterie vložena do fotoaparátu nebo nabíječky, uchovávejte ji v plastovém sáčku nebo jiném nevodivém obalu, aby došlo k odizolování kontaktů.
- Pokud je baterie horká, například bezprostředně po použití, počkejte s nabíjením, dokud nevychladne. Pokus o nabíjení baterie se zvýšenou vnitřní teplotou může ovlivnit výkonnost baterie a baterie se nemusí vůbec nabít nebo se nabije jen částečně.
- Nebudete-li baterii nějakou dobu používat, vložte ji do fotoaparátu a před jejím uložením na místě skladování ji vybijte. Baterii je třeba skladovat na chladném a suchém místě s teplotou 15 °C až 25 °C. Vyvarujte se extrémně horkých nebo chladných míst.
- Baterii je třeba nabít do šesti měsíců od jejího posledního použití. Během dlouhodobého nepoužívání baterii každých šest měsíců nabijte a používáním ve fotoaparátu vybijte před tím, než ji vrátíte zpět do chladného místa jejího skladování.
- Pokud nepoužíváte fotoaparát nebo nabíječku, vyjměte baterii. Fotoaparát a nabíječka spotřebovávají malé množství kapacity baterie i ve vypnutém stavu a mohly by baterii vybit tak dalece, že by již nebylo možné ji znovu nabít.
- Nepoužívejte baterii při teplotách okolí pod 0 °C nebo nad 40 °C. Zanedbání tohoto upozornění může způsobit poškození baterie nebo snížení její výkonnosti. Baterii nabíjejte ve vnitřních prostorech při teplotě

okolí 5 °C – 35 °C. Baterie se nenabíje, pokud je její teplota pod 0 °C nebo nad 60 °C.

- Při teplotách baterie v rozmezí 0 °C až 15 °C a 45 °C až 60 °C se může snížit kapacita baterie a prodloužit doba nabíjení.
- Obecně za nízkých teplot klesá kapacita nabíjení baterií.
- Obecně za nízkých teplot klesá dostupná kapacita baterií. Změna kapacity baterie v závislosti na teplotě se odráží na indikaci stavu baterie na fotoaparátu. Výsledkem je, že indikace stavu baterie může při klesajících teplotách zobrazovat úbytek kapacity i v případech, že je baterie plně nabitá.
- Baterie mohou být po použití horké. Při vyjímání baterií z fotoaparátu proto dbejte patřičné opatrnosti.

### ● **Baterie před použitím nabíjte**

Baterii před použitím nabíjte. Dodaná baterie není v okamžiku zakoupení výrobku plně nabitá.

### ● **Mějte připravené náhradní baterie**

Před fotografováním si připravte náhradní baterii a udržujte ji plně nabitou. V závislosti na vaší poloze může být obtížné rychle zakoupit náhradní baterie.

### ● **Za chladných dnů mějte připravené plně nabitě náhradní baterie**

Částečně vybité baterie nemusí za chladných dnů pracovat. Při chladném počasí nabíjte jednu baterii před použitím a další uchovávejte na teplém místě a v případě potřeby proveďte výměnu. Jakmile se chladná baterie zahřeje, může se částečně obnovit její kapacita.

### ● **Stav baterie**

- Opakovaným zapínáním a vypínáním fotoaparátu při zcela vybité baterii se zkracuje životnost baterie. Zcela vybité baterie je třeba před použitím nabít.
- Znatelný pokles doby, po kterou si plně nabitá baterie uchovává svou kapacitu při používání za pokojové teploty značí, že je třeba baterii vyměnit. Zakupte novou dobíjecí baterii.

### ● **Nepokoušejte se nabíjet plně nabitě baterie**

Pokračování v nabíjení plně nabitě baterie může ovlivnit výkonnost baterie.

## ● Recyklace použitých baterií

Dobíjecí baterie recyklujte v souladu s místními předpisy, přičemž nejprve izolujte kontakty samolepicí páskou.

## Použití nabíječky

- Během nabíjení nehýbejte nabíječkou ani se nedotýkejte baterie; zanedbání tohoto upozornění může ve velmi ojedinělých případech způsobit indikování dokončeného nabíjení nabíječkou v okamžiku, kdy je baterie pouze částečně nabitá. V takovém případě vyjměte a znovu vložte baterii pro opětovné zahájení nabíjení.
- Nezkratujte kontakty nabíječky. Zanedbání tohoto upozornění může vést k přehřátí a poškození nabíječky.
- Nepoužívanou nabíječku odpojte od elektrické sítě.
- Nabíječku baterií MH-32 používejte pouze k nabíjení kompatibilních baterií.
- Nepoužívejte poškozené nabíječky s odhalenými vnitřními částmi ani nabíječky vydávající za provozu neobvyklé zvuky.
- Symboly na tomto výrobku představují následující:  
~ AC, ≡ DC,  Zařízení třídy II (Konstrukce výrobku má dvojitou izolaci.)

## Použití síťového zdroje/nabíječky

- Během nabíjení nehýbejte fotoaparát a nedotýkejte se baterie. Zanedbání tohoto upozornění může ve velmi ojedinělých případech způsobit indikování dokončeného nabíjení fotoaparát v okamžiku, kdy je baterie nabitá pouze částečně. V takovém případě odpojte a znovu připojte síťový zdroj/nabíječku pro opětovné zahájení nabíjení.
- Nezkratujte kontakty síťového zdroje/nabíječky. Zanedbání tohoto upozornění může vést k přehřátí a poškození nabíječky.
- Nepoužívaný síťový zdroj/nabíječku odpojte od elektrické sítě.
- Nepoužívejte poškozené síťové zdroje/nabíječky s odhalenými vnitřními částmi ani síťové zdroje/nabíječky vydávající za provozu neobvyklé zvuky.
- Symboly na tomto výrobku představují následující:

~ AC, = DC, ☐ Zařízení třídy II (Konstrukce výrobku má dvojitou izolaci.)

## Ochranné známky a licence

- Loga SD, SDHC a SDXC jsou ochranné známky společnosti SD-3C, LLC.
- Windows je registrovaná ochranná známka nebo ochranná známka společnosti Microsoft Corporation v USA a/nebo dalších zemích.
- Apple®, App Store®, loga Apple, iPhone®, iPad®, Mac a macOS jsou ochranné známky společnosti Apple Inc., registrované v USA a/nebo dalších zemích.
- Android, Google Play a logo Google Play jsou ochranné známky společnosti Google LLC. Robot Android vychází z díla vytvořeného a sdíleného společností Google a je použit v souladu s podmínkami, které jsou popsány v licenci Creative Commons 3.0 Attribution License.
- IOS je ochranná známka nebo registrovaná ochranná známka společnosti Cisco Systems v USA a/nebo dalších zemích a používá se na základě licence.
- HDMI, logo HDMI a High-Definition Multimedia Interface jsou ochranné známky nebo registrované ochranné známky společnosti HDMI Licensing, LLC.

### **HDMI**

- Logotyp Bluetooth® a logo jsou registrované ochranné známky společnosti Bluetooth SIG, Inc. a jakékoli jejich použití společností Nikon probíhá v rámci licence.
- Wi-Fi a logo Wi-Fi jsou ochranné známky nebo registrované ochranné známky společnosti Wi-Fi Alliance.
- Všechny ostatní obchodní názvy zmíněné v tomto dokumentu nebo jiné dokumentaci dodané s výrobkem Nikon jsou ochranné známky nebo registrované ochranné známky příslušných vlastníků.
- Use of the Made for Apple badge means that an accessory has been designed to connect specifically to the Apple products identified in the badge, and has been certified by the developer to meet Apple performance standards. Apple is not responsible for the operation of



this device or its compliance with safety and regulatory standards.

Please note that the use of this accessory with an Apple product may affect wireless performance.

- Software pro tento výrobek obsahuje software s otevřeným zdrojovým kódem, který podléhá autorským právům třetích stran. Podmínky licencí pro tento software s otevřeným zdrojovým kódem jsou k dispozici v *Referenční příručka*.

<https://downloadcenter.nikonimglib.com/>

# Poznámky

## • Oznámení pro zákazníky v Evropě

**UPOZORNĚNÍ:** PŘI POUŽITÍ NESPRÁVNÉHO TYPU BATERIÍ HROZÍ NEBEZPEČÍ VÝBUCHU. POUŽITÉ BATERIE LIKVIDUJTE PODLE POKYNŮ.

Tento symbol značí, že elektrické a elektronické vybavení nepatří do komunálního odpadu.



Následující informace jsou určeny pouze uživatelům v evropských zemích:

- Likvidace tohoto výrobku se provádí v rámci tříděného odpadu na příslušném sběrném místě. Výrobek nedávejte do běžného komunálního odpadu.
- Třídění odpadu a recyklace napomáhají ochraně přírodních zdrojů a předcházejí negativním vlivům na lidské zdraví a životní prostředí, ve které by mohla vyústit nesprávná likvidace odpadu.
- Další informace ohledně nakládání s odpadními produkty vám poskytne dodavatel nebo místní úřad.

Tento symbol na baterii značí, že baterie nepatří do komunálního odpadu.



Následující informace jsou určeny pouze uživatelům v evropských zemích:

- Likvidace veškerých baterií, bez ohledu na to, zda jsou označeny tímto symbolem či nikoli, se provádí v rámci tříděného odpadu na příslušném sběrném místě. Nelikvidujte baterie společně s běžným komunálním odpadem.
- Další informace ohledně nakládání s odpadními produkty vám poskytne dodavatel nebo místní úřad.

## Bluetooth a Wi-Fi (bezdrátová síť LAN)

Výrobek podléhá Nařízením pro správu exportu vlády Spojených států (EAR). Povolení vlády Spojených států není nutné v případě exportu do jiných než následujících zemí, které v době tvorby tohoto dokumentu podléhaly embargu nebo zvláštní kontrole: Kuba, Írán, Severní Korea, Súdán a Sýrie (seznam zemí se může změnit).

Použití bezdrátových zařízení může být v některých zemích nebo regionech zakázáno. Před použitím bezdrátových funkcí tohoto výrobku mimo zemi, kde byl zakoupen, kontaktujte autorizovaný servis Nikon. Vysílač Bluetooth v tomto zařízení pracuje v pásmu 2,4 GHz.

### • Oznámení pro zákazníky v Evropě a zemích, které splňují směrnici o rádiových zařízeních

Společnost Nikon Corporation tímto prohlašuje, že rádiové zařízení typu Z fc je v souladu se směrnicí 2014/53/EU.



Úplné znění prohlášení o shodě výrobku s požadavky EU je k dispozici na této internetové adrese:

[https://imaging.nikon.com/support/pdf/DoC\\_N2016.pdf](https://imaging.nikon.com/support/pdf/DoC_N2016.pdf)

### Wi-Fi

#### • Provozní frekvence:

- 2 412–2 462 MHz (kanál 11; Afrika, Asie, Bolívie, Evropa a Oceánie)
- 2 412–2 462 MHz (kanál 11), 5 180–5 825 MHz (5 180–5 580 MHz, 5 660–5 700 MHz a 5 745–5 825 MHz) (USA, Kanada, Mexiko)
- 2 412–2 462 MHz (kanál 11), 5 180–5 805 MHz (5 180–5 320 MHz a 5 745–5 805 MHz) (ostatní země na amerických kontinentech)

#### • Maximální výstupní výkon (EIRP):

- Pásmo 2,4 GHz: 8,1 dBm
- Pásmo 5 GHz: 7,9 dBm (země na amerických kontinentech)

### Bluetooth

• **Provozní frekvence:**

- Bluetooth: 2 402–2 480 MHz
- Bluetooth Low Energy: 2 402–2 480 MHz

• **Maximální výstupní výkon (EIRP):**

- Bluetooth: 2,6 dBm
- Bluetooth Low Energy: 1,1 dBm

---

☑ **Splňované standardy**

Některé z informací souvisejících s fotoaparátem splňovanými standardy lze zobrazit pomocí položky [**Splňované standardy**] v menu nastavení.

☑ **Certifikáty**

• **Maroc/**

المغرب

AGREE PAR L'ANRT MAROC

Numéro d'agrément : MR00027908ANRT2021



• **México**

La operación de este equipo está sujeta a las siguientes dos condiciones:

- (1) es posible que este equipo o dispositivo no cause interferencia perjudicial y
- (2) este equipo o dispositivo debe aceptar cualquier interferencia, incluyendo la que pueda causar su operación no deseada.

• عُمان

Oman-TRA
D090024
R/11325/21

# Záruční podmínky

## Záruční podmínky – Evropský záruční list společnosti Nikon

Vážený zákazníku, vážená zákaznice společnosti Nikon, děkujeme vám za zakoupení výrobku společnosti Nikon. V případě, že váš výrobek Nikon bude vyžadovat záruční opravu, kontaktujte prodejce, u kterého jste jej zakoupil(a), nebo kontaktujte některou z poboček autorizované servisní sítě Nikon v prodejním regionu společnosti Nikon Europe B.V. (např.: Evropa/Rusko/ostatní). Podrobnosti viz:

<https://www.europe-nikon.com/support>

Abyste se vyhnul(a) zbytečným nepříjemnostem, doporučujeme vám přečíst si před kontaktováním prodejce nebo autorizovaného servisu pečlivě návody k obsluze.

Na výrobky společnosti Nikon se vztahuje záruka týkající se veškerých výrobních vad, platná jeden rok od data zakoupení výrobku. Vykáže-li zakoupený výrobek v tomto časovém intervalu závadu v důsledku použití vadného materiálu nebo chyby ve výrobním procesu, bude naší autorizovanou servisní sítí v prodejním regionu společnosti Nikon Europe B.V. při dodržení níže uvedených podmínek zdarma (bez účtování nákladů na práci a materiál) opraven tak, aby splňoval původní specifikace. Společnost Nikon si vyhrazuje právo provést dle vlastního uvážení opravu nebo výměnu výrobku.

1. Tato záruka je poskytována pouze při doložení vyplněného záručního listu a originálu prodejního dokladu obsahujícího datum zakoupení výrobku, typ výrobku a jméno prodejce spolu s výrobkem. Společnost Nikon si vyhrazuje právo odmítnout provedení záruční opravy zdarma v případě, že nelze doložit výše uvedené dokumenty, nebo v případě, že tyto dokumenty obsahují nekompletní informace resp. jsou nečitelné.
2. Tato záruka se nevztahuje na:
  - nutnou údržbu a opravy nebo výměny součástí prováděné v důsledku používání a opotřebení výrobku.

- modifikace a aktualizace výrobku oproti jeho stavu při zakoupení, popsaného v návodu k obsluze, s výjimkou předchozího písemného souhlasu společnosti Nikon.
- náklady na dopravu a veškerá rizika při dopravě, související přímo anebo nepřímo se záruční opravou výrobku.
- veškeré škody vzniklé v důsledků změn a dalších úprav výrobku prováděných bez předchozího písemného souhlasu společnosti Nikon pro splnění místních nebo národních technických norem platných v jiné zemi, než pro kterou byl výrobek původně určen a/nebo zhotoven.

### 3. Záruční plnění nebude poskytnuto rovněž v případě:

- poškození výrobku chybným použitím včetně, ale nikoli výhradně, použití výrobku k jinému než určenému účelu a v rozporu s údaji v návodu k obsluze týkajícími se správného použití a údržby výrobku a/nebo v případě instalace a použití výrobku v rozporu s bezpečnostními standardy platnými v zemi použití výrobku.
- poškození výrobku v důsledku nehody včetně, ale nikoli výhradně, poškození bleskem, vodou, ohněm a chybným nebo nedbalým použitím.
- úpravy, poškození, nečitelnosti nebo úplné absence modelového nebo výrobního čísla výrobku.
- poškození v důsledku oprav a úprav prováděných neautorizovanými organizacemi nebo osobami.
- poškození veškerých systémů, ve kterých je výrobek zabudován nebo se kterými je používán.

### 4. Tato záruka neovlivňuje zákonná práva uživatele, přiznaná na základě platných národních zákonů, ani práva uživatele ve vztahu k prodeji, nabytá na základě jejich společné obchodní transakce týkající se zakoupení výrobku.

**Upozornění:** Přehled veškerých autorizovaných servisních poboček Nikon je k dispozici online prostřednictvím tohoto odkazu (URL = <https://www.europe-nikon.com/service/>).

Reprodukce této příručky, celé či její části, v jakékoli formě (kromě stručných citací v recenzích nebo článcích) bez předchozího písemného svolení společnosti NIKON CORPORATION je zakázána.

**NIKON CORPORATION**

---

© 2021 Nikon Corporation



CT2H03(1L)  
6MOA941L-03