

# AKAI

## Microsystém Hi-Fi s Bluetooth

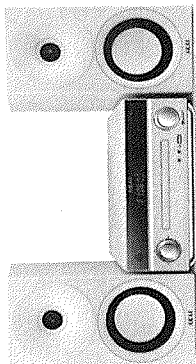

AM-301W-N

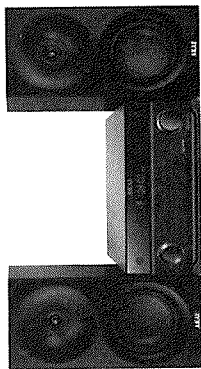

AM-301K-N

Pěčlivě si přečtěte příručku a uchovejte ji pro  
dodatečné reference.

## OBSAH

Bezpečnostní informace a upozornění .....	2
Příručka přístroje .....	4
Spouštění .....	7
Návody na provozování.....	9
Údržba.....	14
Oprava.....	15
Technické specifikace.....	16

## Bezpečnostní informace a upozornění

**NEBEZPEČÍ** – označuje bezprostřední nebezpečnou situaci, která, pokud není předcházena může způsobit smrt nebo závažná poranění. Tento symbol se objevuje ve velmi extrémních situacích.

**UPOZORNĚNÍ** – Označuje potenciálně nebezpečnou situaci, která by mohla způsobit smrt nebo závažná poranění

**POZOR** – Označuje potenciálně nebezpečnou situaci, která pokud není zabráněna, může způsobit menší/mírná poranění nebo poškození produktu/vlastností produktu. Upozorňuje rovněž na nebezpečné praktiky.

**ABYSTE SE VYHNULI RIZIKU POŽÁRU NEBO ZKRATU, NEVYSTAVUJTE TENTO PŘÍSTROJ DEŠTĚ NEBO VLHKOSTI.**



### SYMBOL BLESKU SE ŠIPKOU NAHORU -

V rovnoramenném trojúhelníku tento symbol má varovat uživatele před neizolovaným napětím uvnitř přístroje, které může být dostatečně vysoké, aby osobám způsobilo úraz elektrickým proudem. Zkratu pro osoby.

### ZNAK VYKŘIČNÍK

V rovnostanném trojúhelníku tento symbol je používán, aby označil, že náhradní díla musejí být vyměněna pouze s náhradními díly specifikovanými v dokumentaci, pro bezpečnostní důvody.

**Přístroj má následující nálepku, obsahující údaje o postupu zacházení s přístrojem s laserovými paprsky:**

#### UPOZORNĚNÍ

#### PRODUKT S LASEREM, TŘÍDA 1

Provozování přístroje jiným způsobem než ten specifikován v dané příručce nebo jeho pozměnění mohou vést k vyláskování nebezpečným radiacím.



#### OCHRANA PROTI LASEROVÁM PAPERKÁM

Tento přístroj používá laserové paprsky. Pouze kvalifikovaný personál může ho opravit.

**UPOZORNĚNÍ: RIZIKO LASEROVÝCH RADIACÍ, KDYŽ JE VÍKO OD OTEVŘENÉ NEBO KDYŽ SE SPRÁVNĚ NEZAVÍRÁ VYHNĚTE SE PRÍMÉMU VYSTAVENÍ LASEROVÉMU PAPERSKU.**

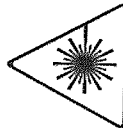

## BEZPEČNOSTNÍ NÁVODY

- 1) Než se pokusíte připojit nebo provozovat přístroj, přečtěte si tuto příručku s návody na obsluhu.

- 2) Uchovejte tyto návody za dobrých podmínek. Berte v potaz všechna upozornění. Dodržte instrukce.

3) Uchovejte tuto příručku s návody pro dodatečné reference.

4) Přístroj nesmí být namočen nebo posítkán a nelze na něm ukládat předměty s kapalinami, jako vázy. Používejte ho pouze na suchých místech.

5) Vedle přístroje nelze pokládat otevřené zdroje ohně, jako svíčky.

6) Musíte dohlížet na děti abyste se ujistili, že se nehrají s přístrojem.

7) Nesmíte zabránit větrání zapápním větracích otvorů.

8) Ujistěte se, že je přístroj připojen k zásuvce ve zdi 220-240V 50Hz. Používání vyššího napětí může způsobit poškození přístroje. Úplně zastavte přístroj od napájecího zdroje abyste ho úplně zavřeli.

9) Nevloďte do zásuvky/nevytáhněte napájecí kabel ze zásuvky ve zdi s mokřými rukami

10) V případě, že napájecí kabel nelze správně vložit do elektrické zásuvky, nesmíte ho násilně používat.

11) Používejte jenom příslušenství, která jsou specifikována výrobcem.

12) Používejte náhradní díla, která jsou specifikována výrobcem.

13) Instalujte přístroj v souladu s pokyny výrobce.

14) Instalujte přístroj na místě s dobrým větráním. Pokladejte system na rovnou, pevnou, i stabilní plochu. Nevystavujte přístroj teplotám vyšším než 40°C. Nechte vzdálenost nejmín 10 cm v zadní části a nad přístrojem a 5 cm pro každou bočnou stranu.

15) Lehce stiskněte tlačítka. Pokud je stisknete příliš silně můžete přístroj poškodit.

16) Před přemístěním nebo vyčištěním přístroje, vždy se ujistěte, že je přístroj vypnutý ze zásuvky ve zdi. Vyčistěte přístroj jenom se suchým hadříčkem.

17) Vytáhnete přístroj z elektrické zásuvky během bouřky s blesky, pokud je přístroj používán delší dobu.

18) Tento produkt neobsahuje náhradní díla. Nepokuste se sám opravit přístroj. Pouze kvalifikovaný personál může provádět servis. Odnete přístroj do servisního střediska pro technickou inspekci a opravu.

19) NIKDY nenechte někoho, zejména děti, aby vložili něco do děr, šěrbin nebo jakýchkoli otvorů přístroje protože může docházet ke zkratům.

20) Tento přístroj lze používat pouze v interiéru i na suchých místech.

21) Nenechte přístroj bez dozoru při jeho fungování.

22) Vyhod'te baterie jenom v souladu s pravidly ochrany okolního prostředí.

**POZNÁMKA: Když je přístroj připojen v modulu standby, on pokračuje spotřebovat energii Pro úplné odpojení systému, vytáhnete napájecí kabel ze zásuvky ve zdi.**

## Příručka přístroje

Čelní panel

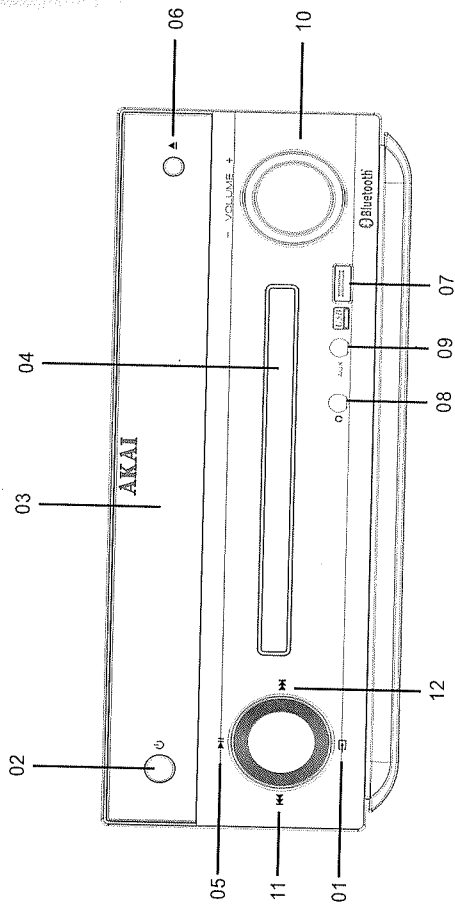

1. Source
2. Spuštění/Zastavení Nápájení
3. LED displej
4. Přehrávka CD
5. Přehrávání/Přestávka
6. Vymutí CD
7. Port USB
8. Konektor sluchátek
9. Konektor Aux
10. Kontrola hlasitosti
11. Předchozí
12. Další

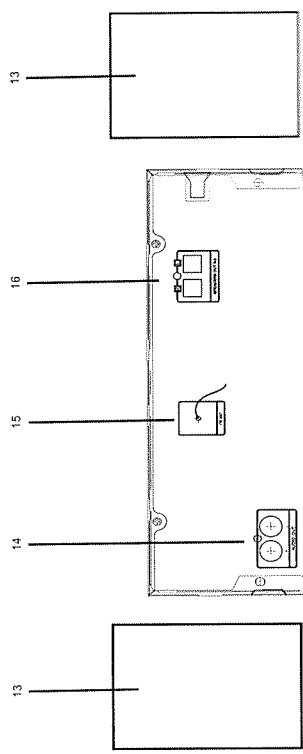

## Zadní panel

13. Reproduktor satelit
14. Anténa FM
15. Terminál externí výstup reproduktoru
16. Reproduktor satelit
- Audio konektor pro reproduktor satelit

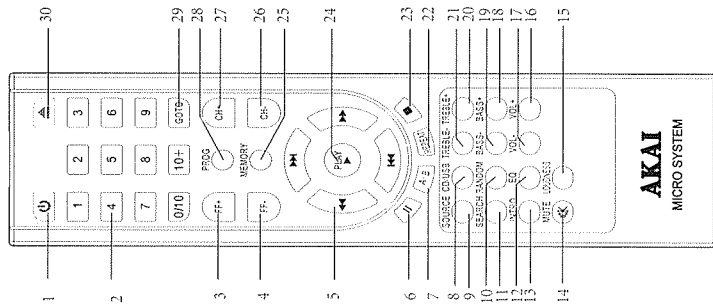

1. Standby
2. Číselné tlačítka
- 3-4. Ruční nastavení frekvencí FM +/-
5. tlačítko přechodu/další/ rychle posunutí vpřed/rychlé posunutí vzadu.
6. Pauza
7. A-B
8. Mod CD/USB
9. Zdroj
10. Náhodné přehrávání
11. Vyhledávání
12. EQ
13. Intro
14. Bez zvuku
15. Intensita zvuku
- 16-17. Hlasitost +/-
- 18-21. Nastavení vysokých zvuků & basu
22. Opakování
23. Stop
24. Přehrávání
25. Paměť
- 26-27. Kanál +/-
28. Program
29. GOTO
30. Eject

## Dálkový ovladač

### INFRAČERVENÝ SENZOR DÁLKOVÝ OVLADAČ

- I když je dálkový ovladač používán v příslušném dosahu, jeho používání nebude možným pokud existují překážky mezi přístrojem I dálkovým ovladačem.
- Pokud je dálkový ovladač používán v blízkosti přístrojů, které generují infračervené paprsky nebo zda jiné přístroje s dálkovým ovladačem, používající infračervené paprsky jsou používány vede přístroje, je možné, že tento nebude správně fungovat.

## INSTALACE BATERIÍ V DÁLKOVÉM OVLADAČI

Vložte baterie typu 2 AAA (nejsou zahrnuty) do přihrádky pro baterie. Ujistěte se, že baterie jsou správně vložené abyste se vyhnuli poškození dálkového ovladače. Vyjměte vždy baterie, když dálkový ovladač není používán delší dobu protože baterie mohou téct a tedy poškodovat dálkový ovladač

### INSTALACE BATERIE

Posuňte kryt a vložte baterie typu 2 AAA (nejsou zahrnuty), s polaritami podle níže uvedeného:

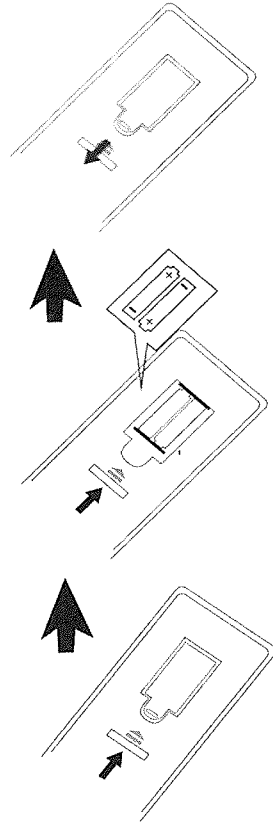

### Poznámky:

- Zda se potřebná vzdálenost mezi dálkovým ovladačem a přístrojem snižuje, znamená, že baterie jsou vybité. V tomto případě vyměňte dané baterie s novými.
- Hlavní jednotka musí být v modulu standby, aby dálkový ovladač mohl fungovat.

## Spouštění

### PŘÍPRAVA PRO POUŽÍVÁNÍ

#### Rozebalení a příprava:

Ujistěte se, že jste nic nezapomněli odebrat z balení.

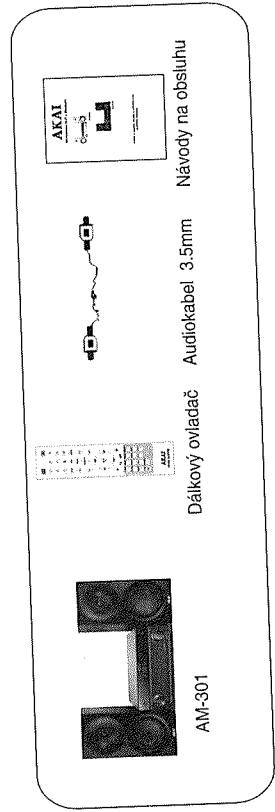

AM-301

Dálkový ovladač

Audiokabel 3.5mm

Návodů na obsluhu

## ZAPOJENÍ

1. Ověřte zda napětí uvedené na nálepce v zadní části přístroje odpovídá místnímu zdroji proudu. V opačném případě, konzultujte místního dodavatele nebo service centrum.
2. Zapojte reproduktor k jednotce. Zapojte kabely reproduktoru k terminálům na předním reproduktoru. Připojujte černý konec každého drátu k terminálu označenému - (minus) a druhý konec k terminálu označenému + (plus).
3. Zapojte napájecí kabel do zásuvky ve zdi. Tedy je napájecí zdroj zapojen a připraven k používání.

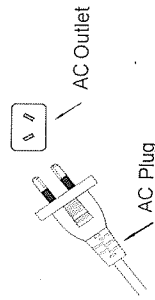

Abyste úplně zastavili přístroj, zastavte hlavní zdroj proudu z tlačítka spouštění/zastavení a vytáhněte napájecí kabel ze zásuvky ve zdi.

- § Vytáhněte napájecí kabel ze zásuvky ve zdi abyste chránili přístroj během silných bouřek.
- § V případě, že elektrické kabely jsou poškozeny, musí být vyměněny výrobcem nebo kvalifikovanými pracovníky servisu.
- § Napájecí kabel je používán pro odpojení přístroje a v důsledku odpojení přístroj bude nefunkčním.

## KONEKTOR STEREO SLUCHÁTEK

Tento systém obsahuje konektor pro stereo sluchátka na předním panelu hlavní jednotky. Můžete zapojit sadu stereo sluchátek (nejsou zahrnuty) k poslechu hudby soukromě, aniž byste rušili ostatních.

Reproduktory jsou automaticky zastaveny když jsou sluchátka zapojená. Ujistěte se, že je konektor pro sluchátka správně vložen. Pokud není konektor pro sluchátka správně vložen správně vložen zvuk může být intermitentní nebo můžete slyšet externí hluky.

**DŮLEŽITÉ:** Abyste předcházeli poškození sluchu, před zapojením sluchátek vždy nastavte hlasitost na minimální úroveň. Potom zapojte sluchátka, nasadte si sluchátka do uší a postupně zvýšte hlasitost až do komfortního úrovně poslechu. Berte v potaz to, že CD mohou obsahovat jak pasáže velmi lehké tak pasáže velmi hluché. Nastavte hlasitost na komfortní úroveň jak pomocí velmi lehkých pasáží, tak velmi hluchých pasáží. Nastavte hlasitost na komfortní úroveň pomocí hluchého pasáže abyste vždy věděli, který bude maximální úroveň.

## Návody k provozu

### Modul STANDBY

1. Pro spuštění micro-systému, stiskněte tlačítko **⏻** na předním panelu jednotky nebo na dálkovém ovladači.
2. Pro zastavení nebo přechod micro-systému do modulu standby, opětovně stiskněte tlačítko **⏻**.

### TLAČÍTKO MUTE (pouze z dálkového ovladače )

3. Rovněž, můžete stisknout tlačítko MUTE na dálkovém ovladači abyste dočasně zastavili zvuk, například, když berete telefonát.

1. Opětovně stiskněte tlačítko MUTE abyste zrušili funkci "mute" a obnovili zvuk.
2. Funkce "mute" bude, rovněž, automaticky anulata stisknutím tlačítek VOLUME + nebo -,

### TLAČÍTKO PRO FUNKCE nebo TLAČÍTKO PRO ZDROJ z dálkového ovladače.

Opakované stisknutí tlačítka FUNCTION/ SOURCE pro přepínání mezi moduly CD/ FM TUNER/ LINE IN/ BLUETOOTH. nebo přímo stiskněte tlačítko CD/ USB na dálkovém ovladači pro výběr modulu USB nebo CD.

### ÚROVEN HLASITOSTI

4. Otočte tlačítkem pro HLASITOST na předním panelu nebo stiskněte tlačítka VOL +/ VOL - na dálkovém ovladači pro nastavení úrovně hlasitosti.

### NASTAVENÍ VYSOKÝCH ZVUKU (pouze z dálkového ovladače)

Stiskněte tlačítko TREBLE + nebo TREBLE - na dálkovém ovladači pro nastavení vysokých zvuků Treble -



Treble +



### NASTAVENÍ BASU (pouze z dálkového ovladače)

1. Stiskněte tlačítko BASS+ nebo BASS- na dálkovém ovladači pro nastavení efektu basu. BAS -



BAS +



### EQ (pouze z dálkového ovladače)

Stiskněte tlačítko EQ na dálkovém ovladači abyste procházely následujícími volbami vyrovnávače:

Rock Pop Class Disco ZASTAVENÝ



### INTENSITA ZVUKU (pouze z dálkového ovladače)

Stiskněte tlačítko 'LOUDNESS' pro zvýšení úrovně basu když není ho dostatečně dobře slyšet.



Zastavení intenzity zvuku



### PROVOZOVÁNÍ CD

Na tomto micro-systému můžete přehrávat CD, CD-R & CD-W s audiosoubory MP3.

Otevřete příhrádku na disk stlačením tlačítka  EJECT na přístroji nebo na dálkovém ovladači..

1. Vložte CD s tišinou stranou nahoru a lehce zavřete příhrádku, opětovným stisknutím tlačítka  EJECT.
2. Stiskněte tlačítko FUNCTION/ SOURCE na hlavní jednotce nebo na dálkovém ovladači pro výběr MODUL CD.
3. Přehrávání začne automaticky nebo stiskněte tlačítko  k spuštění přehrávání CD.
4. Stiskněte tlačítko stop  na hlavní jednotce nebo na dálkovém ovladači, abyste zastavili přehrávání.

### Vyhledání úryvku v CD

Během přehrávání, stiskněte tlačítko  na dálkovém ovladači abyste našli určitý úryvek skladby a uvolněte tlačítko v místě, kde chcete přehrávat.

### Výběr jiné melodie nebo jiného souboru.

Stiskněte tlačítko  na hlavní jednotce nebo na dálkovém ovladači k výběru určité melodie.

### Opakované poslouchajte melodie (soubory)

1. Opakované stiskněte tlačítko REPEAT na dálkovém ovladači..pěnu a activa funtia REPEAT, in urmatoarea ordine:

REPEAT 1  REPEAT ALL  OFF (Poznámka: Funkce Off nebude zobrazit na obrazovce hlášení Off)



### Náhodný poslech\_(souborů)

Stiskněte tlačítko RANDOM na dálkovém ovladači..abyste přehrávali soubory v náhodném pořadí.

### Funkce A-B



Během přehrávání CD, můžete stisknout tlačítko 'AB' na dálkovém ovladači abyste začali z bodu A (výchozí bod, který jste stiskli) a končili v bodu B, a následně opakovaně stisknutím tlačítka 'AB' bude vest k opakovanému přehrávání od A do B.

### Funkce Intro

Tato charakteristika umožňuje přehrávání prvních 10 sekund každé melodie uložené na disku. Vložte disk a čekejte až displej ukazuje celkovou dobu přehrávání a počet hudebních skladeb, Stlačte tlačítko "INTRO" na dálkovém ovladači abyste aktivovali funkci, stlačte opětovně aby se zrušil funkci.

### Programování pro vytvoření osobního seznamu přehrávání.

Můžete přehrávat až do 9 hudebních skladeb z CD, v pořadí.

1. Vložte CD a čekejte aby byl číten.
2. Stiskněte tlačítko PROG na dálkovém ovladači v modulu STOP.
3. Stiskněte číselná tlačítka na dálkovém ovladači abyste vybrali melodii, kterou chcete programovat. Stiskněte tlačítko PLAY na dálkovém ovladači nebo na předním panelu přístroje pro potvrzení volby.
4. Stiskněte tlačítko  na jednotce nebo tlačítko  na dálkovém ovladači pro přehrávání programovaných souborů.

### O MP3/WMA

Kompatibilita disku MP3/WMA s toutou jednotkou je omezená následovně: Frekvence

vzorkování: 32-48 (MP3/WMA)

Rozsah bitů: 32-320kbps (MP3), 40-320kbps (WMA) nepoužívejte speciální znaky, jako /.\*?<> atd

Dokonce i v případě, že je počet souborů uložených na disku větší než 1000, přístroj zobrazí jenom do 999.

## PROVOZOVÁNÍ RÁDIA FM/

1. Stiskněte tlačítko FUNCTION/ SOURCE na hlavní jednotce nebo na dálkovém ovladači pro volbu MODUL TUNER.
2. Nastavte žádoucí rádiovou stanici použitím tlačítek FF- / FF+ na dálkovém ovladači, pro ruční nastavení.
3. Pro NASTAVENÍ AUTO , stiskněte tlačítko  na jednotce nebo tlačítko SEARCH (11) na dálkovém ovladači pro automatický přechod do modulu vyhledávání rádiových stanic.

### Rady pro lepší příjem FM:

Anténa FM na zadním panelu musí být rozšířena na maximum. Rovněž možná, že bude potřebné změnit směr antény až do dosažení nejlepšího příjmu.

### Předvolba rádiových stanic.

Můžete uložit až do 30 oblíbených rádiových stanic do paměti přístroje abyste je mohli snadno najít každýkrát.

1. Stisknutím tlačítka GOTO & FF+/FF- na dálkovém ovladači najdete frekvenci rádiové stanice.
2. Stiskněte tlačítko "Memory" abyste vstoupili do menu Preset , a na LED displeji bude blikat hlášení " F\_ \_ " abyste vstoupili do modulu předvolby.
3. Stiskněte číselná tlačítka k vložení frekvence rádiové stanice: například : 1; 10+1; nebo větší atd.
4. Poté co jste potvrdili rádiovou stanici, stiskněte tlačítko Play pro dokončení operace předvolby.
5. Použijte tlačítko CH+/CH- na dálkovém ovladači pro revizi předvolených rádiových stanic. Stiskněte tlačítko GOTO na dálkovém ovladači , LED displej bude ukázat hlášení CH\_ \_ , pak stiskněte předvolené číslo rádiové stanice k revizi. Například stiskněte 1 abyste přehrávali rádiovou stanici, kterou jste předvolili na pozici 1. Zda předvolené číslo je větší než 10, stiskněte 1 pro přehrávání rádiové stanice, kterou jste předvolili na pozici 1. Zda předvolené číslo je větší než 10, stiskněte tlačítko +10 na dálkovém ovladači a číselná tlačítka k vložení druhé číslice předvoleného čísla.

## PROVOZOVÁNÍ AUX-IN





Přístroj může být používán pro přehrávání hudby z externích zařízení, kablem Aux-in 3.5mm.

1. Connect by using Aux-in Male-to-Male Stereo cable the external device to the Aux-in jack of the unit.
2. Zda TV má jenom jeden audio výstup (MONO), připojte ho k levému audio (bílému) přístroje.
3. Opakovaně stiskněte tlačítko SOURCE na dálkovém ovladači pro volbu MODUL LINE IN.
4. Spusťte přehrávání externího audio zařízení. Nastavte hlasitost audio zařízení (nenastavte hlasitost na vysoké úrovni abyste se vyhnuli zklesání zvuku ). Rovněž můžete nastavit hlasitost přístroje.

5. Pro kontrolu funkce přehrávání, použijte tlačítka externího audio zařízení.

## PROVOZOVÁNÍ USB

Můžete mít radost z mediasouborů uložených na zařízení USB jeho připojením k portu, nacházejícího se na portu. Připomínáme Vám, že konektor USB nefunguje jako nabíječka.

1. Připojte zařízení USB k portu USB jednotky.
2. V modulu CD vyberte MODUL USB stisknutím tlačítka CD/USB na dálkovém ovladači.
3. Vyberte soubor, který chcete přehrávat, použitím tlačítek / /  nebo přímo pomocí číselných kláves.   
 PLAY
4. Stiskněte tlačítko  na dálkovém ovladači nebo na jednotce pro spuštění přehrávání.
5. Otočte tlačítkem VOLUME nebo stiskněte tlačítko VOL+ / VOL- na dálkovém ovladači pro zvýšení nebo snížení hlasitosti.
6. Stiskněte tlačítko...stop  na dálkovém ovladači pro zastavení přehrávání USB.
7. Před odpojením zařízení I USB, změňte zdroj slačněním tlačítka SOURCE na dálkovém ovladači.

### Kompatibilní zařízení USB :

Přehrávač MP3: Stick pro přehrávač MP3.

Stick USB: zařízení, která podporuje USB2.0 nebo USB 1.1. Funkce USB může být nefunkční. Nejsou kompatibilními zařízení, která vyžadují dodatečnou instalaci program když je připojen k počítači.

Nevytáhněte zařízení USB během provozování.

Pro USB s vyšší kapacitou skladování, vyhledávání může trvat více než několik minut. Abyste se vyhnuli ztrátě údajů, udělejte rezervní kopie pro všechny údaje.

Nepoužívejte kabely USB nebo hub USB.

### Poznámka:

Maximální kapacita sticku, který lze číst je 32GB. USB je používán pouze pro přehrávání hudby. Většina souborů MP3 je akceptována, ale nelze přehrávat jiné formáty hudby.

Přehrávání z mobilního telefonu prostřednictvím kabelu USB a kryptovaných zařízení USB není možné z daného přístroje.

## PROVOZOVÁNÍ BLUETOOTH

Tento produkt zahrnuje Bluetooth, který může přehrávat hudbu wireless ze zařízení Bluetooth.

1. Opakované stisknutí tlačítka zdroje na dálkovém ovladači pro vstup do modulu Bluetooth, LED displej se bude nepřetržitě měnit mezi červenou a modrou barvou, což znamená, že je přístroj připraven k zapojení.
2. Aktivujte funkci Bluetootha naskenujte na zařízení s Bluetooth (viz příručka provozování) a ověřte, zda zařízení s Bluetooth je k dispozici na seznamu.
3. Vyberte "AM-301" pro sparování.
4. Reprodukční panel bude vydávat krátký zvuk oznámení poté co mikrosystém byl sparován. LED displej svítí modře.
5. Vyberte a přehrávejte hudbu ze zařízení s Bluetooth.

### Notifikace

- a. Nejlepší dosah provozování pro Bluetooth je maximálně 10 metrů, bez žádné překážky.
- b. Přístroj lze sparovat a může fungovat jenom s jedním přístrojem s Bluetooth po řadě.
- c. Přístroj nemůže kontrolovat zařízení s Bluetooth během provozování.

## Údržba

### Údržba CD

1. Pečlivě zachazte s diskem. Držte disk z okrajů. Nikdy se nedotýkejte prsty lesklé, nečištěné části disku.
2. Nepokladěte lepicí pásmo, sticker atd na nálepku disku.
3. Pravidelně vyčistěte disky s měkkým a suchým hadříčkem, bez nitek. Nikdy nepoužívejte prací prostředky nebo abrazivní látky pro čištění disku. Pokud je potřebná, použijte čistící kit pro CD. Pokud disk přeskočí nebo se blokuje na jednom úseku, pravděpodobně je špinavý nebo poškozený (poškrabany). Když čistíte disk vyčistěte ho přímými čarami, ze středu disku k jeho okrajům. Nikdy nevyčistěte ho kruhovými pohyby.
4. Tento přístroj je navržen aby přehrával disky, které mají identifikační logo, jak je zde uvedeno nebo disky pro formát MP3. Jiné disky mohou být v nesouladu se standardy pro CD a mohou nesprávně fungovat.
5. Disky mají být vloženy do jejich pouzder po každém použití abyste se vyhnuli jejich poškození.
6. Nevystavujte disky přímo slunečnímu světlu, zvýšené vlhkosti, vysokým teplotám atd. Prodloužené vystavení nebo extrémní teploty mohou vymazat disk.
7. Nic nelepte a nepište nic na žádné straně disku. Ostré psací potřeby nebo inkoust mohou poškodit povrch.

### Údržba přístroje

1. Aby se vyhnuli požárům nebo zkratům, odpojte jedno i u od napájecího zdroje když ji vyčistíte
2. Úpravy na přístroji mohou být vyčištěny s prachovkou jako nábytek jakéhokoliv druhu. . Pečlivě vyčistěte díla z plastické hmoty..
3. Pro přední panel můžete používat měkký hadr a jemné mýdlo.

## Oprava

Pokud se objevuje chyba, ověřte níže uvedená místa než odnesete přístroj do servisního střediska. Neotvírejte sadu protože existuje riziko zkratu. Pokud nemůžete odstranit problém pomocí následujících rad, konzultujte dealera nebo service center.

**UPOZORNĚNÍ:** v žádném případě nepokuste se opravit přístroj sám protože to může způsobit ztrátu záruky.

Symptom	Příčina	Korekce
<b>Všeobecně</b>		
Bez proudu	Napájecí kabel není připojen Ověřte, zda neexistuje porucha elektrického proudu.	Připojte napájecí kabel. Ověřte stav provozování jiných elektronických zařízení.
Bez zvuku	Ověřte, zda jste zvolili správnou funkci.	Strikněte tlačítko SOURCE na dálkovém ovladači a ověřte zvolenou funkci.
<b>CD</b>		
Přístroj nespouští modul přehrávání.	Je vložen neoperační disk.	Vložte operační disk.
	Disk je špinavý.	Vyčistěte disk.
<b>RÁDIO</b>		
Rádiové stanice nelze nastavit.	Anténa není správně umístěna nebo připojena.	Připojte anténu bezpečně.
<b>Dálkový ovladač</b>		
Dálkový ovladač nefunguje správně.	Dálkový ovladač je příliš daleko od přístroje.	Použijte dálkový ovladač na dosah nejvíc 5m.
	Mezi dálkovým ovladačem a přístrojem existuje nějaká překážka.	Odstraňte překážku.
	Baterie dálkového ovladače je vybita.	Vyměňte staré baterie novými bateriemi.



## Tehnické specifikace

### MODEL

Napájecí zdroj  
Spotřeba energie

AM-301

AC 110 - 240 V, 50/60 Hz  
30 W

### SEKVENCE RÁDIO

Škála frekvencí

FM 88 ~ 108 MHz

### CD PLAYER

Stick USB

FORMAT CD / CD-R / CD-RW / MP3

32 GB

### AMPLIFIKÁTOR

Síla výstupu BASS

2 x 10W(RMS)

Vádné fungování dálkového ovladače.  
2X AAA (nejdou zahrnuty)

**Poznámka:** Následkem nepřetržitého zlepšování, design a specifikace produktu mohou se lišit od přístroje zobrazeného na balení.

### LIKVIDACE OPOTŘEBOVANÝCH ELEKTRICKÝCH A ELEKTRONICKÝCH ZAŘÍZENÍ

Tento symbol na produktu nebo na obalu znamená, že použitý produkt nesmí být přidán do běžného komunálního odpadu. Nevyhodit daný produkt do domácího odpadu na konci dobu jeho provozování, nýbrž doručit ho na určená zberná autorizovaná místa k recyklaci. Tímto způsobem pomůžete chránit životní prostředí a napomáhat prevenci potenciálních negativních dopadů na životní prostředí a lidské zdraví.

Chcete-li zjistit adresu nejbližšího sběrného centra:

- Kontaktujte místní úřady
- Zpřístupněte webovou stránku <http://www.asekol.cz/asekol/>
- Další informace si vyžádejte v obchodu, kde jste koupil daný produkt.

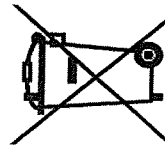

# AKAI

## Microsystém Hi-Fi s Bluetooth

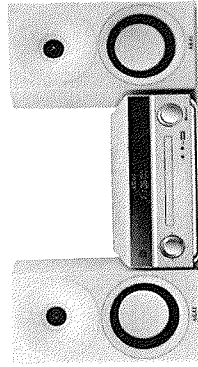

AM-301W-N

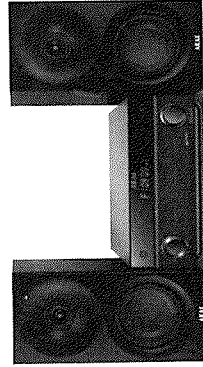

AM-301K-N

Dókladne si prečítajte príručku a uchovajte ju pre  
dodatocné referencie.