

GARMIN®

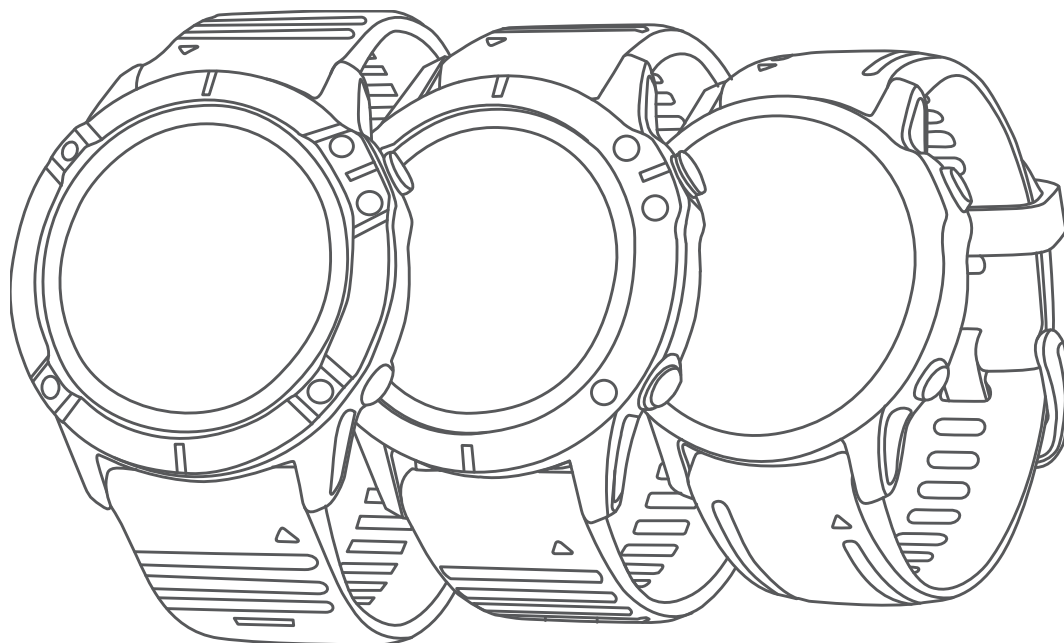

FĚNIX® ŘADA PRO 6

Návod k obsluze

© 2019 Garmin Ltd. nebo její dceřiné společnosti

Všechna práva vyhrazena. Na základě autorských zákonů není povoleno tento návod kopírovat (jako celek ani žádnou jeho část) bez písemného souhlasu společnosti Garmin. Společnost Garmin si vyhrazuje právo změnit nebo vylepšit svoje produkty a provést změny v obsahu tohoto návodu bez závazku vyrozumět o takových změnách nebo vylepšeních jakoukoli osobu nebo organizaci. Aktuální aktualizace a doplňkové informace o použití tohoto produktu naleznete na webu na adrese www.garmin.com.

Garmin®, logo společnosti Garmin, fēnix®, ANT®, ANT+®, Approach®, Auto Lap®, Auto Pause®, Edge®, inReach®, QuickFit®, TracBack®, VIRB®, Virtual Partner® a Xero® jsou ochranné známky společnosti Garmin Ltd. nebo jejích dceřiných společností registrované v USA a dalších zemích. Body Battery™, Connect IQ™, Firstbeat Analytics™, Garmin Connect™, Garmin Explore™, Garmin Express™, Garmin Golf™, Garmin Index™, Garmin Move IQ™, Garmin Pay™, HRM-Pro™, HRM-Run™, HRM-Swim™, HRM-Tri™, Rally™, tempe™, TruSwing™, TrueUp™, Varia™, Varia Vision™ a Vector™ jsou ochranné známky společnosti Garmin Ltd. nebo jejích dceřiných společností. Tyto ochranné známky nelze používat bez výslovného souhlasu společnosti Garmin.

Android™ je ochranná známka společnosti Google LLC. Apple®, iPhone®, iTunes® a Mac® jsou ochranné známky společnosti Apple Inc, registrované v USA a dalších zemích. Značka slova BLUETOOTH® a loga jsou majetkem společnosti Bluetooth SIG, Inc. a jakékoli použití tohoto názvu společností Garmin podléhá licenci. The Cooper Institute® a také veškeré související ochranné známky jsou majetkem institutu The Cooper Institute. Di2™ je ochranná známka společnosti Shimano, Inc. Shimano® je registrovaná ochranná známka společnosti Shimano, Inc. iOS® je registrovaná ochranná známka společnosti Cisco Systems, Inc. a je používána společností Apple Inc. v licenci. Software Spotify® podléhá licencím třetích stran. Další informace najdete zde: <https://developer.spotify.com/legal/third-party-licenses>. STRAVA a Strava™ jsou ochranné známky společnosti Strava, Inc. Training Stress Score™ (TSS), Intensity Factor™ (IF) a Normalized Power™ (NP) jsou ochranné známky společnosti Peaksware, LLC. Wi-Fi® je registrovaná značka společnosti Wi-Fi Alliance Corporation. Windows® je registrovaná ochranná známka společnosti Microsoft Corporation v USA a dalších zemích. Zwift™ je ochranná známka společnosti Zwift, Inc. Ostatní ochranné známky a obchodní názvy náleží příslušným vlastníkům.

Tento produkt obdržel certifikaci ANT+®. Seznam kompatibilních produktů a aplikací naleznete na adrese www.thisisant.com/directory.

Obsah

Úvod	1	Vytvoření aktivity Multisport.....	13
Začínáme.....	1	Plavání.....	14
Tlačítka.....	2	Plavecká terminologie.....	14
Použití hodinek.....	2	Typy záběru.....	14
Otevření menu ovládacích prvků....	3	Tipy pro plavání.....	14
Zobrazení doplňků.....	3	Odpočinek během plavání	
Přizpůsobení hodinek.....	4	v bazénu.....	14
Párování se smartphonem.....	4	Automatický odpočinek.....	15
Nabíjení zařízení.....	4	Trénování se záznamem nácviku....	15
Aktualizace produktů.....	5	Vypnutí sledování srdečního tepu na	
Nastavení Garmin Express.....	5	zápěstí při plavání.....	15
Solární dobíjení	5	Golf.....	15
Zobrazení solárního doplňku.....	5	Hraní golfu.....	15
Tipy pro solární dobíjení.....	5	Informace o jamce.....	16
Režim velkých čísel.....		Měření vzdálenosti pomocí funkce	
Aktivity a aplikace	6	Cílení tlačítkem.....	17
Spuštění aktivity.....	6	Změna jamek.....	17
Tipy pro záznam aktivit.....	6	Změna greenu.....	17
Změna režimu napájení.....	6	Přesunutí vlajky.....	18
Přehrávání zvukových výzev během		Zobrazení změřených odpalů.....	18
aktivity.....	7	Manuální měření odpalu.....	18
Používání metronomu.....	7	Zobrazení vzdáleností pro layup a	
Zastavení aktivity.....	8	dogleg.....	18
Vyhodnocení aktivity.....	8	Ukládání vlastních cílů.....	18
Přidání nebo odebrání oblíbené		Zobrazení statistik holí.....	19
aktivity.....	8	Sledování výsledků.....	19
Vytvoření vlastní aktivity.....	9	Aktualizace skóre.....	19
Indoorové aktivity.....	9	Nastavení metody skórování.....	19
Jdeme si virtuálně zaběhat.....	9	Nastavení hendikepu.....	20
Kalibrace vzdálenosti běhu na		Aktivace sledování statistik.....	20
pásu.....	10	TruSwing™.....	20
Záznam aktivity silového tréninku...	10	Používání golfového počítače	
Používání cyklotrenažéru ANT+®....	11	kilometrů.....	20
Outdoorové aktivity.....	11	Zobrazení vzdálenosti PlaysLike.....	21
Běh na dráze.....	11	Zobrazení směru k jamce.....	21
Tipy pro záznam běhu na dráze...	12	Lezecké sporty.....	22
Záznam aktivity ultra běhu.....	12	Záznam aktivity indoorového	
Zobrazení jízd na lyžích.....	12	lezení.....	22
Záznam lyžování mimo sjezdovky...	12	Záznam boulderingové aktivity.....	23
Údaje o výkonu pro běžecké		Zahájení expedice.....	23
lyžování.....	13	Změna intervalu záznamu bodů prošlé	
Jumpmaster.....	13	trasy.....	23
Multisport.....	13	Manuální záznam bodu prošlé	
Triatlonový trénink.....	13	trasy.....	24
		Zobrazení bodů prošlé trasy.....	24
		Připojené funkce	24

Aktivace oznámení Bluetooth.....	25	Správa karet pro platby	
Zobrazení oznámení.....	25	Garmin Pay.....	33
Příjem příchozího telefonního		Změna hesla pro funkci Garmin Pay...	33
hovoru.....	25		
Odpověď na textovou zprávu.....	25	Hudba.....	33
Správa oznámení.....	26	Připojení k nezávislému	
Vypnutí Bluetooth připojení		poskytovateli.....	33
smartphonu.....	26	Stahování zvukového obsahu od	
Zapnutí a vypnutí upozornění na		poskytovatele třetí strany.....	34
připojení smartphonu.....	26	Stahování zvukového obsahu ze	
Zjištění polohy ztraceného mobilního		služby Spotify®.....	34
zařízení.....	26	Změna hudební služby.....	34
Garmin Connect.....	27	Odpojení od poskytovatele třetí	
Aktualizace softwaru pomocí aplikace		strany.....	34
Garmin Connect.....	27	Stahování osobního zvukového	
Aktualizace softwaru pomocí služby		obsahu.....	35
Garmin Express.....	28	Poslech hudby.....	35
Používání aplikace Garmin Connect		Ovládací prvky přehrávání hudby.....	35
v počítači.....	28	Připojení sluchátek Bluetooth.....	36
Manuální synchronizace dat s aplikací		Změna režimu zvuku.....	36
Garmin Connect.....	28		
Aplikace Garmin Golf™.....	28	Funkce pro srdeční tep.....	36
Garmin Explore™.....	28	Sledování tepové frekvence na	
		zápěstí.....	36
Bezpečnostní a sledovací funkce... 29		Nošení zařízení.....	36
Přidání nouzových kontaktů.....	29	Tipy pro nepravidelná data srdečního	
Přidání kontaktů.....	29	tepu.....	37
Zapnutí a vypnutí detekce nehod.....	30	Prohlížení doplňku srdečního tepu..	37
Žádost o pomoc.....	30	Přenos dat srdečního tepu do zařízení	
Zahájení relace GroupTrack.....	30	Garmin.....	37
Tipy k relacím GroupTrack.....	30	Vysílání údajů o srdečním tepu	
GroupTrackNastavení.....	31	během aktivity.....	37
		Nastavení alarmu abnormálního	
Připojené funkce Wi-Fi..... 31		srdečního tepu.....	38
Připojení k síti Wi-Fi.....	31	Vypnutí zápěstního snímače	
		srdečního tepu.....	38
Funkce Connect IQ..... 31		Dynamika běhu.....	38
Stahování funkcí Connect IQ.....	31	Trénink s využitím dynamiky běhu... 39	
Stahování funkcí Connect IQ pomocí		Barevná měřidla a data dynamiky	
počítače.....	32	běhu.....	39
		Data vyváženosti doby kontaktu se	
Garmin Pay..... 32		zemí.....	40
Nastavení peněženky Garmin Pay.....	32	Data vertikální oscilace	
Platby za nákupy prostřednictvím		a vertikálního poměru.....	40
hodinek.....	32	Tipy pro chybějící data dynamiky	
Přidání karty do peněženky		běhu.....	41
Garmin Pay.....	32	Měření výkonu.....	41
		Vypnutí oznámení výkonu.....	41

Automatická detekce hodnot výkonu.....	42
Synchronizace aktivit a naměřených hodnot výkonu.....	42
Informace o odhadech hodnoty VO2 Max.....	43
Jak získat odhad hodnoty VO2 Max při běhu.....	43
Jak získat odhad maximální hodnoty VO2 při cyklistice.....	44
Vypnutí záznamu VO2 Max.....	44
Zobrazení věku podle kondice.....	44
Zobrazení předpokládaných závodních časů.....	44
Informace o funkci Training Effect..	45
Variabilita srdečního tepu a úroveň stresu.....	45
Zobrazení variability srdečního tepu a úrovně stresu.....	46
Zhodnocení výkonu.....	46
Zobrazení hodnocení výkonu.....	46
Laktátový práh.....	46
Provedení řízeného testu pro určení laktátového prahu.....	47
Odhad FTP.....	47
Provedení testu FTP.....	48
Stav tréninku.....	49
Úrovně stavu tréninku.....	50
Tipy, jak získat stav tréninku.....	50
Aklimatizace výkonu na teplo a nadmořskou výšku.....	50
Tréninková zátěž.....	51
Zaměření tréninkové zátěže.....	51
Doba regenerace.....	51
Zobrazení doby regenerace.....	51
Obnovení srdečního tepu.....	52
Body Battery™.....	52
Zobrazení doplňku Body Battery.....	52
Tipy na vylepšení dat Body Battery..	52

Pulzní oxymetr..... 53

Získávání hodnot z pulzního oxymetru.....	54
Vypnutí celodenního záznamu pulzního oxymetru.....	54
Vypnutí automatického měření pulzním oxymetrem.....	54

Zapnutí sledování spánku pulzním oxymetrem.....	54
Tipy pro případ chybných dat pulzního oxymetru.....	54

Trénink..... 55

Nastavení uživatelského profilu.....	55
Cíle aktivit typu fitness.....	55
Rozsahy srdečního tepu.....	55
Nastavení zón srdečního tepu.....	56
Nastavení zón srdečního tepu zařízením.....	56
Výpočty rozsahů srdečního tepu.....	57
Nastavení výkonnostních zón.....	57
Sledování aktivity.....	57
Automatický cíl.....	58
Používání výzvy k pohybu.....	58
Sledování spánku.....	58
Používání automatického sledování spánku.....	58
Použití režimu Nerušit.....	58
Minuty intenzivní aktivity.....	59
Minuty intenzivní aktivity.....	59
Garmin Move IQ™.....	59
Nastavení sledování aktivity.....	59
Vypnutí sledování aktivity.....	59
Tréninky.....	59
Trénink stažený ze služby Garmin Connect.....	60
Vytvoření vlastního tréninku pomocí aplikace Garmin Connect.....	60
Odeslání vlastního tréninku do zařízení.....	60
Zahájení tréninku.....	61
Sledování doporučeného denního tréninku.....	61
Zapnutí a vypnutí výzev doporučeného denního tréninku..	61
Trénink plavání v bazénu.....	62
Záznam testu kritické rychlosti plavání.....	62
Úprava kritické rychlosti plavání (CSS).....	62
Informace o tréninkovém kalendáři.....	62
Používání tréninkových plánů Garmin Connect.....	62

Adaptivní tréninkové plány	63	Navigace k cíli	74
Intervalové tréninky	63	Navigace k bodu zájmu	74
Vytvoření intervalového tréninku	63	Body zájmu	74
Zahájení intervalového tréninku	64	Kurzy	74
Zastavení intervalového tréninku	64	Vytvoření a sledování trasy	
Trénink PacePro	64	v zařízení	75
Stáhnutí plánu PacePro ze služby		Vytvoření okružní trasy	75
Garmin Connect	64	Vytvoření trasy v aplikaci Garmin	
Zahájení tréninkového plánu		Connect	75
PacePro	65	Odeslání trasy do zařízení	76
Ukončení plánu PacePro	65	Zobrazení a úprava podrobností	
Vytvoření plánu PacePro		trasy	76
v hodinkách	66	Použití funkce ClimbPro	76
Segmenty	66	Označení polohy Muž přes palubu	
Segmenty Strava™	66	a spuštění navigace do této polohy	77
Zobrazení podrobností segmentů	66	Navigování pomocí funkce Zadej směr a	
Závodění v segmentu	67	jdi	77
Nastavení automatické úpravy		Navigace do vašeho výchozího bodu	
segmentu	67	během činnosti	77
Použití funkce Virtual Partner®	67	Zobrazení popisu trasy	78
Nastavení tréninkového cíle	68	Navigace do výchozího bodu uložené	
Zrušení tréninkového cíle	68	činnosti	78
Závodění s předchozí aktivitou	68	Zastavení navigace	78
Osobní rekordy	68	Mapa	78
Zobrazení osobních rekordů	69	Zobrazení mapy	78
Obnovení osobního rekordu	69	Uložení nebo navigace do místa na	
Vymazání osobního rekordu	69	mapě	79
Vymazání všech osobních		Navigování pomocí funkce V mém	
rekordů	69	okolí	79
Pozastavení stavu tréninku	69	Změna tématu mapy	80
Obnovení pozastaveného stavu		Kompas	80
tréninku	70	Nastavení směru kompasu	80
Aktivace vlastního hodnocení	70	Výškoměr a barometr	80
Hodiny	70	Historie	80
Nastavení budíku	70	Používání historie	81
Úprava alarmu	70	Historie Multisport	81
Spuštění odpočítavače času	71	Zobrazení času v každé zóně	
Odstranění časovače	71	srdečního tepu	81
Použití stopek	72	Zobrazení souhrnů dat	81
Přidání alternativních časových zón	72	Použití počítadla kilometrů	81
Úprava alternativní časové zóny	73	Odstranění historie	82
Navigace	73	Přizpůsobení zařízení	83
Ukládání polohy	73	Nastavení aktivit a aplikací	83
Úprava uložených poloh	73	Přizpůsobení datových obrazovek	84
Projekce trasového bodu	73	Přidání mapy k aktivitě	84
		Upozornění	85

Nastavení alarmu.....	86	Zobrazení a skrytí mapových dat.....	98
Nastavení mapy pro aktivity.....	86	Nastavení navigace.....	98
Nastavení trasování.....	87	Přízpůsobení funkcí mapy.....	98
Auto Lap.....	87	Nastavení malého indikátoru směru	
Označování okruhů podle		pohybu.....	98
vzdálenosti.....	87	Nastavení upozornění navigace.....	99
Zapnutí funkce Auto Pause.....	88	Nastavení správce nabíjení.....	99
Zapnutí automatické detekce		Nastavení funkce úspory baterie.....	99
lezení.....	88	Úprava režimů napájení.....	100
3D rychlost a vzdálenost.....	88	Obnovení režimu napájení.....	100
Zapnutí a vypnutí možnosti Tlačítko		Nastavení systému.....	100
Okruh.....	89	Nastavení času.....	101
Použití funkce Automatické		Nastavení časových upozornění	101
procházení.....	89	Synchronizace času.....	101
Změna nastavení GPS.....	89	Změna nastavení podsvícení.....	101
GPS a jiné satelitní systémy.....	90	Přízpůsobení zkratk.....	102
UltraTrac.....	90	Změna měrných jednotek.....	102
Nastavení časového limitu úsporného		Zobrazení informací o zařízení.....	102
režimu.....	90	Zobrazení elektronického štítku	
Změna pořadí aplikací v seznamu.....	90	s informacemi o předpisech a údaji	
Doplňky.....	91	o kompatibilitě.....	102
Úprava seznamu doplňků.....	92	Bezdrátové snímače..... 102	
Dálkové ovládání inReach.....	92	Párování bezdrátových snímačů.....	102
Použití dálkového ovládání		Režim externího displeje.....	103
inReach.....	92	Použití volitelného snímače rychlosti	
Dálkové ovládání VIRB.....	92	nebo kadence bicyklu.....	103
Ovládání akční kamery VIRB.....	93	Trénink s měřiči výkonu.....	103
Ovládání akční kamery VIRB během		Používání elektronického řazení.....	103
aktivity.....	93	Přehled o situaci.....	103
Používání doplňku měření úrovně		Nožní snímač.....	103
stresu.....	94	Zlepšení funkce nožního snímače..	103
Přízpůsobení doplňku Můj den.....	94	Ruční kalibrace nožního snímače..	104
Úprava menu ovládacích prvků.....	94	Nastavení možností Nožní snímač –	
Nastavení vzhledu hodinek.....	94	rychlost a vzdálenost.....	104
Úprava vzhledu hodinek.....	95	tempe™.....	104
Nastavení snímačů.....	95	Snímače hole.....	104
Nastavení kompasu.....	95	Informace o zařízení..... 105	
Ruční kalibrace kompasu.....	95	Technické údaje.....	105
Nastavení směru k severu.....	96	Informace o baterii.....	105
Nastavení výškoměru.....	96	Správa dat.....	105
Kalibrace barometrického		Odstranění souborů.....	106
výškoměru.....	96	Údržba zařízení..... 106	
Nastavení barometru.....	96	Péče o zařízení.....	106
Kalibrace barometru.....	97	Čištění zařízení.....	106
Nastavení polohy laseru Xero.....	97		
Nastavení mapy.....	97		
Témata mapy.....	98		
Nastavení námořní mapy.....	98		

Čištění koženého pásku.....	106
Výměna pásku QuickFit®.....	107
Úprava kovového pásku hodinek.....	107

Odstranění problémů..... 107

Zařízení používá nesprávný jazyk.....	107
Je můj telefon se zařízením kompatibilní?.....	107
Telefon se nepřipojuje k zařízení.....	108
Mohu se svými hodinkami používat snímač Bluetooth?.....	108
Sluchátka se nepřipojují k zařízení....	108
Hudba se vypíná nebo se přerušuje spojení se sluchátky.....	108
Restartování zařízení.....	108
Obnovení výchozích hodnot všech nastavení.....	109
Vyhledání satelitních signálů.....	109
Zlepšení příjmu satelitů GPS.....	109
Odečet teploty není přesný.....	109
Maximalizace výdrže baterie.....	110
Sledování aktivity.....	110
Nezobrazuje se můj počet kroků za den.....	110
Zaznamenaný počet kroků je nepřesný.....	110
Počet kroků v zařízení neodpovídá počtu kroků v účtu Garmin Connect.....	110
Počet vystoupaných pater neodpovídá skutečnosti.....	111
Další informace.....	111

Dodatek..... 112

Datová pole.....	112
Standardní poměry hodnoty VO2 maximální.....	119
Hodnocení FTP.....	120
Velikost a obvod kola.....	121
Definice symbolů.....	122

Rejstřík..... 123

Úvod

VAROVÁNÍ

Přečtěte si leták *Důležité bezpečnostní informace a informace o produktu* vložený v obalu s výrobkem. Obsahuje varování a další důležité informace.

Před zahájením nebo úpravou každého cvičebního programu se vždy poraďte se svým lékařem.

Začínáme

Při prvním použití hodinek byste měli provést tyto úkony, abyste hodinky připravili k použití a seznámili se se základními funkcemi.

- 1 Stisknutím tlačítka **LIGHT** hodinky zapněte (*Tlačítka, strana 2*).
- 2 Podle pokynů na obrazovce proveďte základní nastavení.
Během základního nastavování můžete s hodinkami spárovat telefon, abyste mohli přijímat oznámení, synchronizovat své aktivity a další funkce (*Párování se smartphonem, strana 4*).
- 3 Nabijte zařízení (*Nabíjení zařízení, strana 4*).
- 4 Zahajte aktivitu (*Spuštění aktivity, strana 6*).

Tlačítka



① LIGHT

- Stisknutím tlačítka podsvícení zapnete nebo vypnete.
- Stisknutím zařízení zapnete.
- Podržením zobrazíte menu ovládání.

② UP-MENU

- Stisknutím můžete procházet nabídku doplňků a menu.
- Přidržením zobrazíte hlavní menu.

③ DOWN

- Stisknutím můžete procházet nabídku doplňků a menu.
- Přidržením zobrazíte z libovolné stránky ovladače hudby.

④ ▲

- Stisknutím si zobrazíte seznam aktivit a aktivitu spustíte či ukončíte.
- Po stisknutí si můžete vybrat z možností v menu.

⑤ BACK-LAP

- Stisknutím se vrátíte na předchozí obrazovku.
- Stisknutím zaznamenáte okruh, odpočinek nebo přechod během aktivity Multisport.
- Přidržením spustíte z libovolné stránky zobrazení hodin.

Použití hodinek

- Přidržením tlačítka **LIGHT** zobrazíte menu ovládání.
Menu ovládacích prvků nabízí rychlý přístup k funkcím, které používáte nejčastěji, jako je zapnutí režimu Nerušit, uložení polohy nebo vypnutí zařízení.
- Na hodinkách můžete pomocí tlačítek **UP** nebo **DOWN** procházet seznam doplňků.
V hodinkách jsou předinstalované doplňky nabízející okamžité informace. Další doplňky jsou k dispozici po spárování hodinek se smartphonem.
- Na hodinkách zahájíte aktivitu stisknutím tlačítka ▲ nebo spuštěním aplikace (*Aktivity a aplikace, strana 6*).
- Podržením tlačítka **MENU** přizpůsobíte obrazovku hodinek, upravíte nastavení a spárujete bezdrátové snímače.

Otevření menu ovládacích prvků

V menu ovládacích prvků můžete zapnout režim Nerušit, uzamknout tlačítka nebo vypnout zařízení. Také můžete otevřít peněženku Garmin Pay™.

POZNÁMKA: V menu ovládacích prvků můžete tyto volby přidávat a odebírat a měnit jejich pořadí ([Úprava menu ovládacích prvků, strana 94](#)).

1 Na jakékoli obrazovce přidrže tlačítko **LIGHT**.



2 Jednotlivé možnosti můžete procházet pomocí tlačítek **UP** nebo **DOWN**.

Zapnutí režimu V letadle

Zapnutím režimu V letadle můžete vypnout veškerou bezdrátovou komunikaci.

POZNÁMKA: Do menu ovládacích prvků můžete přidávat další možnosti ([Úprava menu ovládacích prvků, strana 94](#)).

1 Přidrže tlačítko **LIGHT**.

2 Vyberte možnost ✈️.

Zobrazení doplňků

Zařízení se dodává s několika nainstalovanými doplňky a další jsou k dispozici po jeho spárování se smartphonem.

- Stiskněte tlačítko **UP** nebo **DOWN**.

Zařízení prochází seznamem doplňků a zobrazuje souhrn údajů každého doplňku.

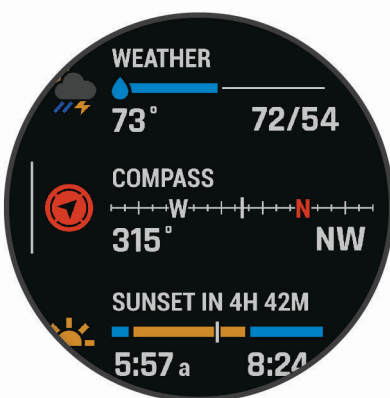

- Stisknutím tlačítka ▲ si zobrazíte podrobnosti o doplňku.

TIP: Stisknutím tlačítka **DOWN** si zobrazíte další obrazovky doplňku a stisknutím tlačítka ● další možnosti a funkce doplňku.

- Přidržením tlačítka **BACK** se kdykoli vrátíte na obrazovku hodinek.
- Při záznamu aktivity se stisknutím tlačítka **BACK** vrátíte na stránky s údaji o aktivitě.

Přizpůsobení hodinek

- Přidržením tlačítka **MENU** na obrazovce hodinek můžete upravit vzhled hodinek.
- Přidržením tlačítka **MENU** na obrazovce doplňků můžete upravit možnosti doplňků.
- Přidržením tlačítka **MENU** v nabídce ovládacích prvků můžete přidat, odebrat nebo změnit pořadí ovládacích prvků.
- Přidržením tlačítka **MENU** na libovolné obrazovce můžete změnit další nastavení.

Párování se smartphonem

Chcete-li používat připojené funkce na vašich hodinkách, musí být spárovány přímo v aplikaci Garmin Connect™, nikoli v nastavení připojení Bluetooth® ve smartphonu.

- 1 V obchodě App Store ve smartphonu nainstalujte a otevřete aplikaci Garmin Connect.
- 2 Aktivujte na hodinkách režim párování:
 - Po výzvě ke spárování se smartphonem během počátečního nastavení vyberte možnost **Ano**.
 - Pokud jste proces párování na začátku přeskočili, přidržte tlačítka **MENU** a vyberte možnost **Párovat s telefonem**.
- 3 Vyberte možnost pro přidání hodinek do účtu:
 - Pokud provádíte párování zařízení s aplikací Garmin Connect poprvé, postupujte podle pokynů na obrazovce.
 - Pokud jste pomocí aplikace Garmin Connect již spárovali jiné zařízení, v menu ☰ nebo ••• vyberte možnost **Zařízení Garmin > Přidat zařízení** a postupujte podle pokynů na obrazovce.

Nabíjení zařízení

⚠ VAROVÁNÍ

Toto zařízení obsahuje lithiovou baterii. Přečtěte si leták *Důležité bezpečnostní informace a informace o produktu* vložený v obalu s výrobkem. Obsahuje varování a další důležité informace.

OZNÁMENÍ

Před nabíjením nebo připojením k počítači důkladně vyčistěte a vysušte kontakty a okolní oblast; zabráníte tak korozi. Přečtěte si pokyny týkající se čištění (*Péče o zařízení, strana 106*).

- 1 Zasuňte menší konektor kabelu USB do nabíjecího portu v zařízení.



- 2 Zapojte velký konektor kabelu USB do nabíjecího portu USB.
- 3 Zařízení zcela nabijte.

Aktualizace produktů

Na počítači si nainstalujte aplikaci Garmin Express™ (www.garmin.com/express). Nainstalujte do smartphonu aplikaci Garmin Connect.

Získáte tak snadný přístup k následujícím službám pro zařízení Garmin®:

- Aktualizace softwaru
- Aktualizace mapy
- Aktualizace hřišť
- Odeslání dat do služby Garmin Connect
- Registrace produktu

Nastavení Garmin Express

- 1 Připojte zařízení k počítači pomocí kabelu USB.
- 2 Přejděte na adresu www.garmin.com/express.
- 3 Postupujte podle pokynů na obrazovce.

Solární dobíjení

Modely hodinek s možností solárního dobíjení vám umožní hodinky nabíjet, i když je používáte.

Zobrazení solárního doplňku

- 1 Na hodinkách pomocí tlačítek **UP** nebo **DOWN** přejděte k solárnímu doplňku.
- 2 Stisknutím tlačítka  si zobrazíte graf intenzity příjmu slunečního záření za posledních 6 hodin.

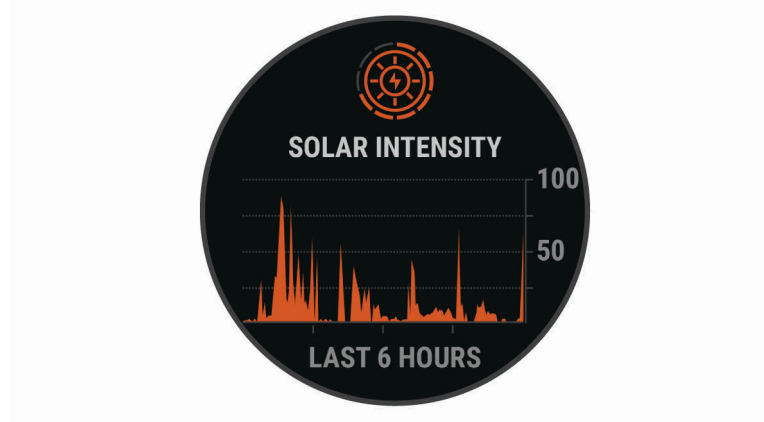

Tipy pro solární dobíjení

Chcete-li výdrž baterie co nejvíce prodloužit, vyzkoušejte následující tipy:

- Při nošení se vyvarujte zakrývání hodinek rukávem.
- Pokud hodinky nenosíte, nastavte je proti zdroji jasného světla, jako je sluneční světlo nebo zářivka. Hodinky se budou na slunci dobíjet rychleji, protože solární dobíjecí čočky jsou optimalizovány na spektrum slunečního světla.
- Nabíjejte hodinky na přímém slunečním světle pro maximální výkon baterie.
POZNÁMKA: Hodinky mají ochranu před přehřátím a automaticky se přestanou dobíjet, pokud jejich vnitřní teplota přesáhne hranici dovolené teploty pro solární dobíjení (*Technické údaje, strana 105*).
- POZNÁMKA:** Hodinky se solárně nedobíjejí, pokud jsou připojeny k externímu zdroji napájení nebo pokud jsou plně nabitě.

Aktivity a aplikace



Zařízení je možné využít při aktivitách v interiéru, outdoorových, sportovních či fitness aktivitách. Po spuštění aktivity zařízení zobrazuje a zaznamenává data ze snímače. Aktivity můžete ukládat a sdílet je s komunitou Garmin Connect.

Aktivity a aplikace Connect IQ™ můžete také do zařízení přidat prostřednictvím aplikace Connect IQ ([Funkce Connect IQ, strana 31](#)).

Podrobnější informace o sledování aktivit a přesnosti metrik kondice naleznete na stránce garmin.com/ataccuracy.

Spuštění aktivity

Při spuštění aktivity se funkce GPS automaticky zapne (v případě potřeby).

- 1 Na hodinkách stiskněte .
- 2 Pokud začínáte aktivitu vůbec poprvé, zaškrtněte políčko vedle každé aktivity, kterou chcete zařadit mezi své oblíbené, a vyberte možnost **Hotovo**.
- 3 Vyberte možnost:
 - Vyberte aktivitu ze seznamu oblíbených.
 - Stiskněte ikonu  a vyberte aktivitu z rozšířené nabídky.
- 4 Vyžaduje-li aktivita signál GPS, vyjděte ven na místo, kde budete mít jasný výhled na nebe, a počkejte, dokud nebude zařízení připraveno.
Zařízení je připraveno v okamžiku, kdy začne sledovat váš srdeční tep, zachytí signál GPS (je-li vyžadován) a připojí se ke všem požadovaným snímačům.
- 5 Stisknutím  spustíte stopky aktivity.
Zařízení zaznamenává data aktivity pouze tehdy, pokud běží stopky aktivity.

Tipy pro záznam aktivit

- Než začnete s aktivitou, zařízení nabijte ([Nabíjení zařízení, strana 4](#)).
- Tlačítkem **LAP** zaznamenáváte okruhy, zahajujete novou sadu nebo pozici nebo přecházíte na další krok tréninku.
- Tlačítka **UP** a **DOWN** si zobrazíte další stránky s daty.

Změna režimu napájení

Režim napájení můžete změnit tak, aby během aktivity co nejdéle vydržela baterie.

- 1 Během aktivity podržte tlačítko **MENU**.
- 2 Vyberte možnost **Režim napájení**.
- 3 Vyberte možnost.
Hodinky zobrazí, kolik hodin kapacity baterie jste po změně nastavení režimu získali.

Přehrávání zvukových výzev během aktivity

V zařízení fēnix si můžete nastavit přehrávání motivačních oznámení při běhu nebo jiné aktivitě. Pokud máte připojena sluchátka prostřednictvím technologie Bluetooth, zvukové výzvy se budou přehrávat v nich. Pokud sluchátka nemáte, budou se zvukové výzvy přehrávat v telefonu spárovaném prostřednictvím aplikace Garmin Connect. Během přehrávání zvukové výzvy ztlumí zařízení nebo telefon primární zvuk, aby se mohlo přehrát oznámení.

POZNÁMKA: Tato funkce není k dispozici pro všechny aktivity.

- 1 Podržte tlačítko **MENU**.
- 2 Zvolte možnost **Zvukové výzvy**.
- 3 Vyberte možnost:
 - Chcete-li přehrát výzvu na začátku každého okruhu, vyberte možnost **Upozornění na okruh**.
POZNÁMKA: Zvuková výzva **Upozornění na okruh** je aktivní automaticky.
 - Chcete-li nastavit výzvy s údaji o tempu a rychlosti, vyberte možnost **Upoz. na tem./rych.**
 - Chcete-li nastavit výzvy s údaji o srdečním tepu, vyberte možnost **Upozornění srdečního tepu**.
 - Chcete-li nastavit výzvy týkající výkonu, vyberte možnost **Upoz. na výkon**.
 - Chcete-li přehrát upozornění při spuštění a ukončení časovače (včetně funkce Auto Pause®), vyberte možnost **Události časovače**.
 - Chcete-li přehrát tréninkové alarmy jako zvukovou výzvu, vyberte možnost **Tréninkové alarmy**.
 - Chcete-li přehrát upozornění na aktivitu jako zvukovou výzvu, vyberte možnost **Upozornění aktivity**.
 - Chcete-li přehrát zvuk těsně před zvukovým upozorněním nebo výzvou, vyberte možnost **Zvukové signály**.
 - Chcete-li změnit jazyk zvukových výzev, vyberte možnost **Jazyk**.



Používání metronomu

Funkce metronomu přehrává v pravidelném rytmu tóny a pomáhá vám tak zlepšovat vaši výkonnost tréninkem při rychlejší, pomalejší nebo konzistentnější kadenci.

POZNÁMKA: Tato funkce není k dispozici pro všechny aktivity.

- 1 Na hodinkách stiskněte .
- 2 Vyberte aktivitu.
- 3 Vyberte možnost **MENU**.
- 4 Vyberte nastavení aktivity.
- 5 Vyberte možnost **Metronom > Stav > Zapnuto**.
- 6 Vyberte možnost:
 - Vyberte možnost **Údery/Min.** a zadejte hodnotu založenou na kadenci, kterou chcete udržet.
 - Vyberte možnost **Frekvence upoz.**, pokud chcete přizpůsobit frekvenci tepů.
 - V nabídce **Zvuky** si můžete přizpůsobit tón a vibrace metronomu.
- 7 V případě potřeby vyberte možnost **Zobrazit náhled** a poslechněte si funkci metronomu ještě před zahájením běhu.
- 8 Vyběhněte (*Spuštění aktivity, strana 6*).
Metronom se spustí automaticky.
- 9 Chcete-li při běhu zobrazit obrazovku metronomu, stiskněte tlačítko **UP** nebo **DOWN**.
- 10 V případě potřeby podržte tlačítko **MENU** a změňte nastavení metronomu.

Zastavení aktivity

- 1 Stiskněte .
- 2 Vyberte možnost:
 - Chcete-li v aktivitě pokračovat, vyberte možnost **Pokračovat**.
 - Chcete-li aktivitu uložit a vrátit se do režimu hodinek, vyberte možnost **Uložit** >  > **Hotovo**.
POZNÁMKA: Pokud je aktivováno vlastní hodnocení, můžete zadat pociťované úsilí při aktivitě (*Aktivace vlastního hodnocení, strana 70*).
 - Chcete-li aktivitu pozastavit a vrátit se k ní později, vyberte možnost **Obnovit později**.
 - Chcete-li označit okruh, vyberte možnost **Okruh**.
 - Chcete-li navigovat zpět na počáteční bod aktivity po trase, kterou jste prošli, vyberte možnost **Zpět na start** > **TracBack**.
POZNÁMKA: Tato funkce je k dispozici pouze pro aktivity, které využívají GPS.
 - Chcete-li navigovat přímým směrem zpět na počáteční bod aktivity, vyberte možnost **Zpět na start** > **Trasa**.
POZNÁMKA: Tato funkce je k dispozici pouze pro aktivity, které využívají GPS.
 - Chcete-li změřit rozdíl mezi vaším srdečním tepem na konci aktivity a tepovou frekvencí o dvě minuty později, vyberte možnost **Regenerace tepu** a počkejte, dokud neskončí odpočet času.
 - Chcete-li aktivitu zrušit a vrátit se do režimu sledování, vyberte možnost **Zrušit** > **Ano**.
POZNÁMKA: Když aktivitu ukončíte, zařízení ji po 30 minutách automaticky uloží.



Vyhodnocení aktivity

Než budete moci vyhodnotit aktivitu, musíte v zařízení fēnix aktivovat vlastní hodnocení (*Aktivace vlastního hodnocení, strana 70*).

Můžete zaznamenat, jak jste se cítili při běhu, jízdě na kole nebo plavání.

- 1 Po dokončení aktivity vyberte možnost **Uložit** (*Zastavení aktivity, strana 8*).
- 2 Vyberte číslo, které odpovídá vámi pociťovanému úsilí.
POZNÁMKA: Chcete-li vlastní hodnocení přeskočit, klepněte na symbol .
- 3 Vyberte, jak jste se během aktivity cítili.
Hodnocení si můžete zobrazit v aplikaci Garmin Connect.

Přidání nebo odebrání oblíbené aktivity

Když stisknete tlačítko  na obrazovce hodinek, zobrazí se seznam vašich oblíbených aktivit nabízející přístup k aktivitám, které používáte nejčastěji. Když stisknutím tlačítka  poprvé zahájíte aktivitu, zařízení vás vyzve k výběru oblíbených aktivit. Oblíbené aktivity můžete kdykoli přidat nebo odebrat.

- 1 Podržte tlačítko **MENU**.
- 2 Vyberte možnost **Aktivity a aplikace**.
Oblíbené aktivity se zobrazují v horní části seznamu na bílém pozadí. Další aktivity se objeví v rozšířeném seznamu na černém pozadí.
- 3 Vyberte možnost:
 - Chcete-li přidat oblíbenou aktivitu, vyberte ji a zvolte možnost **Nastavit jako oblíbenou položku**.
 - Chcete-li oblíbenou aktivitu odebrat, vyberte ji a zvolte možnost **Odebrat z oblíbených**.

Vytvoření vlastní aktivity

- 1 Na hodinkách stiskněte .
- 2 Vyberte možnost **Přidat**.
- 3 Vyberte možnost:
 - Vyberte možnost **Kopír. aktivitu** a vytvořte si vlastní aktivitu na základě jedné z vašich uložených aktivit.
 - Vyberte možnost **Jiné** a vytvořte si novou vlastní aktivitu.
- 4 V případě potřeby vyberte typ aktivity.
- 5 Vyberte název nebo zadejte vlastní název.
Jestliže se vyskytne více aktivit se stejným názvem, obsahuje název číslo, například Kolo(2).
- 6 Vyberte možnost:
 - Vyberte požadovanou možnost a upravte konkrétní nastavení aktivity. Můžete si například přizpůsobit obrazovku s daty nebo automatické funkce.
 - Výběrem možnosti **Hotovo** vlastní aktivitu uložte a začněte používat.
- 7 Tlačítkem **Ano** přidáte aktivitu na seznam oblíbených.

Indoorové aktivity

Zařízení fēnix lze využít k indoorovému tréninku, například běhu na kryté dráze nebo používání stacionárního kola či cyklotrenažéru. Při indoorových aktivitách je systém GPS vypnutý.



Při běhu nebo chůzi s vypnutým systémem GPS se rychlost, vzdálenost a kadence počítají pomocí akcelerometru v zařízení. Akcelerometr se kalibruje automaticky. Přesnost dat rychlosti, vzdálenosti a kadence se zvyšuje po několika použitích zařízení venku se zapnutým systémem GPS.

TIP: Pokud se budete držet zábradlí trenážéru, dojde k snížení přesnosti. Můžete použít volitelný nožní snímač pro zaznamenání tempa, vzdálenosti a kadence.

Při jízdě na kole s vypnutým systémem GPS jsou údaje o rychlosti a vzdálenosti dostupné, pouze pokud je k dispozici volitelný snímač, který do zařízení odesílá údaje o rychlosti a vzdálenosti (jako například snímač rychlosti nebo kadence).

Jdeme si virtuálně zaběhat

Po spárování zařízení fēnix s kompatibilní aplikací třetích stran můžete přenášet údaje o tempu, srdečním tepu nebo kadenci.

- 1 Na hodinkách stiskněte .
- 2 Vyberte možnost **Virtuální běh**.
- 3 Na svém tabletu, notebooku nebo smartphonu spusťte aplikaci Zwift™ nebo jinou aplikaci pro virtuální trénink.
- 4 Podle pokynů na displeji zahajte běžeckou aktivitu a spárujte svá zařízení.
- 5 Stisknutím tlačítka  spustíte stopky aktivity.
- 6 Po dokončení běhu stiskněte tlačítko  a stopky aktivity zastavte.

Kalibrace vzdálenosti běhu na pásu

Chcete-li zaznamenávat běh na běžeckém pásu s větší přesností, můžete vzdálenost po uběhnutí alespoň 1,5 km (1 míle) na běžeckém pásu nakalibrovat. Pokud používáte různé běžecké pásy, můžete vzdálenost po dokončení běhu na každém pásu nakalibrovat ručně.



- 1 Začněte s aktivitou na běžeckém pásu (*Spuštění aktivity, strana 6*).
- 2 Pokračujte v běhu na běžeckém pásu, dokud zařízení fénix nezaznamená alespoň 1,5 km (1 míli).
- 3 Po dokončení běhu stiskněte tlačítko .
- 4 Vyberte možnost:
 - Chcete-li vzdálenost běhu na pásu nakalibrovat poprvé, vyberte možnost **Uložit**. Zařízení vás vyzve k dokončení kalibrace.
 - Chcete-li vzdálenost běhu na pásu kalibrovat ručně (po provedení první kalibrace), vyberte možnost **Kalibrovat a uložit > Ano**.
- 5 Zkontrolujte na displeji pásu uběhnutou vzdálenost a zadejte tuto hodnotu do zařízení.

Záznam aktivity silového tréninku

Během aktivity silového tréninku si můžete zaznamenat jednotlivé sady. Za sadu se považuje několik opakování stejného pohybu.

- 1 Na hodinkách stiskněte .
- 2 Vyberte možnost **Síla**.
- 3 Vyberte trénink.

Při prvním zaznamenávání aktivity silového tréninku musíte vybrat, na kterém zápěstí hodinky máte.
- 4 Výběrem možnosti **Zobrazit** zobrazíte seznam kroků tréninku (volitelné).

TIP: Na obrazovce kroků tréninku můžete stisknout tlačítko  a podívat se na animaci vybraného cvičení, pokud je k dispozici.
- 5 Vyberte možnost **Spustit trénink**.
- 6 Stisknutím tlačítka  spustíte časovač sady.
- 7 Zacvičte si svoji první sadu.

Zařízení zaznamená počet opakování. Počet opakování se zobrazí, když dokončíte alespoň čtyři opakování.

TIP: Zařízení dokáže v každé sadě počítat opakování pouze jednoho pohybu. Chcete-li změnit pohyb, dokončete sadu a začněte novou.
- 8 Stisknutím tlačítka **LAP** sadu ukončíte a přejdete k dalšímu cvičení, pokud je k dispozici.



Hodinky zobrazí celkový počet opakování v dané sadě. Po několika sekundách se zobrazí časovač přestávky.
- 9 V případě potřeby vyberte tlačítko **DOWN** a upravte počet opakování.

TIP: Také můžete přidat váhu použitou v dané sadě.
- 10 Až si odpočinete, výběrem tlačítka **LAP** spustíte další sadu.
- 11 Opakujte postup pro každou sadu silového tréninku, dokud celé cvičení nedokončíte.
- 12 Po dokončení poslední sady stiskněte tlačítko  a zastavte časovač sady.
- 13 Vyberte možnost **Uložit**.

Používání cyklotrenažeru ANT+

Chcete-li použít kompatibilní cyklotrenažer ANT+, musíte na něj nejprve upevnit kolo a spárovat jej se svým zařízením ([Párování bezdrátových snímačů, strana 102](#)).

Zařízení můžete používat v kombinaci s cyklotrenažerem, který simuluje odpor při sledování trasy, jízdě nebo tréninku. Během používání cyklotrenažeru je funkce GPS automaticky vypnuta.

- 1 Na hodinkách stiskněte tlačítko .
- 2 Vyberte možnost **Kolo uvnitř**.
- 3 Podržte tlačítko **MENU**.
- 4 Vyberte možnost **Možnosti trenážeru**.
- 5 Vyberte možnost:
 - Vyberte možnost **Volná jízda** a vyrazte na projížďku.
 - Výběrem možnosti **Sledovat trasu** budete sledovat uloženou trasu ([Kurzy, strana 74](#)).
 - Chcete-li sledovat uložený trénink, vyberte možnost **Cvičit podle tréninku** ([Tréninky, strana 59](#)).
 - Výběrem možnosti **Nastavit výkon** nastavíte hodnotu cílového výkonu.
 - Výběrem možnosti **Nastavit sklon** nastavíte hodnotu simulovaného sklonu.
 - Výběrem možnosti **Nastavit odpor** nastavíte odpor kladený cyklotrenažerem.
- 6 Stisknutím tlačítka  spustíte stopky aktivity.

Trenažer zvyšuje a snižuje odpor podle informací o převýšení, které daná trasa nebo jízda obsahuje.



Outdoorové aktivity

Zařízení fénix má předinstalovány různé outdoorové aktivity, například běh nebo jízdu na kole. Při outdoorových aktivitách je systém GPS zapnutý. Podle výchozích aktivit si můžete vytvořit nové aktivity, například chůzi nebo veslování. Do zařízení také můžete přidat vlastní aktivity ([Vytvoření vlastní aktivity, strana 9](#)).

Běh na dráze

Než se vydáte na dráhu, zkontrolujte si, jestli se jedná o dráhu standardní délky – 400 metrů.

Aktivitu Běh po dráze můžete používat k záznamu venkovního běhu na dráze včetně vzdálenosti v metrech a rozdělení kol.



- 1 Postavte se na dráhu.
- 2 Na hodinkách stiskněte tlačítko .
- 3 Vyberte možnost **Běh po dráze**.
- 4 Počkejte, až zařízení nalezne satelity.
- 5 Pokud běžíte v první dráze, přeskočte na 11. krok.
- 6 Podržte tlačítko **MENU**.
- 7 Vyberte nastavení aktivity.
- 8 Vyberte možnost **Číslo dráhy**.
- 9 Vyberte číslo dráhy.
- 10 Dvojitým stisknutím tlačítka **BACK** se vrátíte na obrazovku stopek aktivity.
- 11 Stisknutím tlačítka  spustíte stopky aktivity.
- 12 Vyběhněte.

Po uběhnutí několika kol zařízení zaznamená rozměry dráhy a kalibruje délku vaší dráhy.
- 13 Po dokončení běhu stiskněte tlačítko  a stopky aktivity zastavte.
- 14 Vyberte možnost **Uložit**.

Tipy pro záznam běhu na dráze

- Před začátkem běhu na dráze počkejte, dokud ukazatel stavu systému GPS nezezelená.
- Během prvního běhu na neznámé dráze zaběhněte minimálně 3 okruhy, aby bylo možné kalibrovat délku jedné dráhy.
Na konci okruhu běžte o něco dál, než odkud jste odstartovali.
- Každý okruh zaběhněte po stejné dráze.
POZNÁMKA: Výchozí vzdálenost Auto Lap® je 1600 m nebo 4 okruhy na trati.
- Pokud běžíte po jiné dráze, než je dráha č. 1, nastavte si v nastavení aktivity číslo dráhy.

Záznam aktivity ultra běhu

- 1 Na hodinkách stiskněte .
- 2 Vyberte možnost **Ultra běh**.
- 3 Stisknutím tlačítka  spustíte stopky aktivity.
- 4 Začněte běhat.
- 5 Stisknutím tlačítka **LAP** zaznamenáte okruh a spustíte stopky odpočinku.
POZNÁMKA: Můžete nastavit Klávesa Okruh tak, aby se zaznamenal okruh a spustily se stopky odpočinku, pouze se spustily stopky odpočinku nebo se pouze zaznamenal okruh (*Nastavení aktivit a aplikací, strana 83*).
- 6 Až si odpočínáte, výběrem tlačítka **LAP** pokračujte v běhu.
- 7 Stisknutím tlačítek **UP** nebo **DOWN** zobrazíte další stránky s daty (volitelné).
- 8 Po dokončení aktivity stiskněte  a vyberte možnost **Uložit**.



Zobrazení jízd na lyžích

Zařízení zaznamenává údaje o každé jízdě na sjezdových lyžích nebo snowboardu pomocí funkce Automatický sjezd. Tato funkce je ve výchozím nastavení u sjezdového lyžování a snowboardingu vždy zapnuta. Nové jízdy na lyžích zaznamenává automaticky na základě vašeho pohybu. Stopky se zastaví, když se přestanete pohybovat z kopce a když jste na sedačce vleku. Stopky zůstanou během jízdy na vleku zastavené. Znovu je spustíte tím, že se začnete pohybovat z kopce. Údaje o jízdě si můžete prohlédnout na pozastavené obrazovce nebo při spuštěných stopkách.

- 1 Zahajte jízdu na lyžích nebo snowboardu.
- 2 Vyberte možnost **MENU**.
- 3 Vyberte možnost **Zobrazit sjezdy**.
- 4 Stisknutím tlačítek **UP** a **DOWN** zobrazíte údaje o poslední jízdě, aktuální jízdě a celkovém počtu jízd.
Obrazovky jízd obsahují čas, ujetou vzdálenost, maximální rychlost, průměrnou rychlost a celkový sestup.

Záznam lyžování mimo sjezdovky

Funkce lyžování mimo sjezdovky umožňuje ručně přepínat mezi režimy stoupání a klesání, abyste získali přesné statistiky.

- 1 Na hodinkách stiskněte tlačítko .
- 2 Vyberte možnost **Lyž. mimo sjez..**
- 3 Vyberte možnost:
 - Pokud svou aktivitu začínáte stoupáním, vyberte možnost **Stoupání**.
 - Pokud svou aktivitu začínáte jízdou ze svahu, vyberte možnost **Klesání**.
- 4 Stisknutím tlačítka  spustíte stopky aktivity.
- 5 Stisknutím tlačítka **LAP** můžete přepínat mezi režimy stoupání a klesání.
- 6 Po skončení aktivity zastavte stopky stisknutím tlačítka .
- 7 Vyberte možnost **Uložit**.

Údaje o výkonu pro běžecké lyžování

Pomocí kompatibilního zařízení fēnix spárovaného s příslušenstvím HRM-Pro™ můžete poskytovat zpětnou vazbu o výkonu při běžeckém lyžování v reálném čase.

POZNÁMKA: Příslušenství HRM-Pro musí být se zařízením fēnix spárováno pomocí technologie ANT®.

Výkon je energie, kterou vydáváte při lyžování. Výkon se měří ve watttech. Mezi faktory, které ovlivňují výkon, patří rychlost, změny nadmožské výšky, vítr a sněhové podmínky. Sledování výkonu můžete použít pro měření a zlepšení výkonu při lyžování.

POZNÁMKA: Hodnoty výkonu při lyžování jsou obecně nižší než hodnoty cyklistického výkonu. Tento stav je normální, protože lidé bývají mnohem výkonnější při cyklistice než při lyžování. Výkon při lyžování bývá o 30 až 40 procent nižší než hodnoty cyklistického výkonu při stejné intenzitě tréninku.

Jumpmaster

VAROVÁNÍ

Funkce Jumpmaster je určena pouze pro zkušené parašutisty. Funkce Jumpmaster by neměla být používána jako primární výškoměr pro parašutismus. Pokud nejsou zadány náležitě informace týkající se seskoku, může dojít k vážnému zranění nebo usmrcení příslušné osoby.

Funkce Jumpmaster dodržuje vojenské směrnice pro výpočet bodu uvolnění ve vysoké výšce (HARP). Zařízení automaticky detekuje okamžik skoku a začne navigovat směrem k požadovanému bodu dopadu (DIP) pomocí barometru a elektronického kompasu.



Multisport

Triatlonisté, biatlonisté a další závodníci ve více sportech mohou využít aktivity Multisport, například Triatlon nebo Swimrun. Během aktivity Multisport můžete přecházet mezi aktivitami a pokračovat ve sledování svého celkového času. Můžete například přejít od běhu k jízdě na kole a během celé aktivity Multisport sledovat svůj celkový čas jízdy na kole a běhu.

Aktivitu Multisport můžete přizpůsobit nebo můžete použít výchozí aktivitu Triatlon nastavenou pro standardní triatlon.

Triatlonový trénink

Když se účastníte triatlonu, můžete k rychlému přechodu do segmentů jednotlivých sportů, měření času jednotlivých segmentů a ukládání aktivit použít aktivitu triatlon.

- 1 Na hodinkách stiskněte .
- 2 Vyberte možnost **Triatlon**.
- 3 Stisknutím  spustíte stopky aktivity.
- 4 Na začátku a na konci každého přechodu stiskněte tlačítko **LAP**.

Funkci přechodu lze pro nastavení triatlonových aktivit podle potřeby zapnout nebo vypnout.

- 5 Po dokončení aktivity stiskněte  a vyberte možnost **Uložit**.

Vytvoření aktivity Multisport

- 1 Na hodinkách stiskněte .
- 2 Vyberte možnost **Přidat > Multisport**.
- 3 Vyberte typ aktivity Multisport nebo zadejte vlastní název.
Duplicitní názvy aktivity obsahují číslo. Například Triatlon(2).
- 4 Vyberte dvě nebo více aktivit.
- 5 Vyberte možnost:
 - Vyberte požadovanou možnost a upravte konkrétní nastavení aktivity. Můžete si například nastavit, zda chcete zahrnout přechody.
 - Výběrem možnosti **Hotovo** aktivitu Multisport uložíte a můžete ji začít používat.
- 6 Tlačítkem **Ano** přidáte aktivitu na seznam oblíbených.

Plavání

OZNÁMENÍ

Zařízení je určeno pro plavání na povrchu. Potápění se zařízením může produkt poškodit a zneplatnit záruku.

Plavecká terminologie

Délka: Uplavání jednoho bazénu.

Interval: Jedna nebo více navazujících délek. Nový interval začíná po odpočinku.

Záběr: Záběr se počítá pokaždé, když ruka s nasazeným zařízením dokončí celý cyklus.

Swolf: Hodnocení swolf je součet času jedné délky bazénu a počtu záběrů na délku. Například 30 sekund plus 15 záběrů se rovná hodnocení swolf 45. Pro plavání v otevřené vodě je hodnocení swolf počítáno na 25 metrů. Swolf je mírou efektivity plavání a podobně jako v golfu je nižší skóre lepší.

Kritická rychlost plavání (CSS): Kritická rychlost plavání je teoretická rychlost, kterou jste schopni trvale udržet bez vyčerpání. Hodnotu CSS můžete používat jako vodítko pro tréninkové tempo a ke sledování zlepšování svých výkonů.

Typy záběru

Rozpoznání typu záběru je k dispozici pouze pro plavání v bazénu. Typ záběru je rozpoznán na konci uplavané délky. Typy záběrů jsou uvedeny ve vaší historii plavání a ve vašem účtu Garmin Connect. Můžete také vybrat typ záběrů jako vlastní datové pole (*Přízpusobení datových obrazovek, strana 84*).

Kraul	Volný styl
Znak	Znak
Prsa	Prsa
Motýlek	Motýlek
Smíšené	Více než jeden typ záběru v intervalu
Nácvik	Používá se při záznamu nácviku (<i>Trénování se záznamem nácviku, strana 15</i>)

Tipy pro plavání

- Než začnete s plaváním v bazénu, podle pokynů na obrazovce nastavte velikost bazénu nebo zadejte vlastní velikost.
Až příště zahájíte aktivitu plavání v bazénu, zařízení použije tuto velikost bazénu. Chcete-li velikost změnit, přidrže tlačítko MENU, vyberte nastavení aktivity a zvolte možnost Velikost bazénu.
- Stisknutím tlačítka **LAP** nastavíte zaznamenávání přestávek během plavání v bazénu.
Při plavání v bazénu zařízení automaticky zaznamená intervaly a délky plavání.
- Stisknutím tlačítka **LAP** nastavíte zaznamenávání intervalů během plavání v otevřené vodě.

Odpočinek během plavání v bazénu

Výchozí obrazovka odpočinku zobrazuje dva časovače přestávk. Zobrazuje také čas a vzdálenost posledního dokončeného intervalu.

POZNÁMKA: Během odpočinku nejsou zaznamenávána data o plavání.

- 1 Během plavecké aktivity zahájíte odpočinek stisknutím tlačítka **LAP**.
Displej se změní na bílý text na černém pozadí a zobrazí se obrazovka odpočinku.
- 2 Během odpočinku zobrazíte stisknutím tlačítka **UP** nebo **DOWN** další datové obrazovky (volitelné).
- 3 Stiskněte tlačítko **LAP** a pokračujte v plavání.
- 4 Opakujte pro další intervaly odpočinku.

Automatický odpočinek

Funkce automatického odpočinku je k dispozici pouze pro plavání v bazénu. Zařízení automaticky rozpozná, když jste v klidu, a zobrazí obrazovku odpočinku. Pokud jste v klidu více než 15 sekund, zařízení automaticky vytvoří klidový interval. Jakmile zase začnete plavat, zařízení automaticky vytvoří nový interval plavání. V možnostech aktivity si můžete zapnout funkci automatického rozpoznání odpočinku (*Nastavení aktivity a aplikací, strana 83*).

TIP: Funkce automatického rozpoznání odpočinku funguje nejlépe, pokud během odpočinku nepohybujete rukou.

Pokud funkci automatického rozpoznání odpočinku nechcete použít, můžete začátek a konec klidového intervalu označovat ručně stisknutím tlačítka LAP.

Trénování se záznamem nácviku

Funkce záznamu nácviku je k dispozici pouze pro plavání v bazénu. Funkci záznamu nácviku můžete využít k ručnímu zaznamenávání tréninku kopů, plavání jednou rukou nebo jakéhokoli typu plavání, který nespadá do jednoho ze čtyř hlavních druhů záběrů.

- 1 Během aktivity plavání v bazénu zobrazte stisknutím tlačítka **UP** nebo **DOWN** obrazovku záznamu nácviku.
- 2 Stisknutím tlačítka **LAP** spustíte stopky nácviku.
- 3 Po dokončení intervalu nácviku stiskněte tlačítko **LAP**.
Časovač pro nácvik se zastaví, ale časovač aktivity i nadále zaznamenává celou plaveckou relaci.
- 4 Vyberte vzdálenost dokončeného nácviku.
Přírůstky vzdálenosti jsou založeny na velikosti bazénu vybrané pro profil aktivity.
- 5 Vyberte možnost:
 - Chcete-li zahájit další interval nácviku, stiskněte tlačítko **LAP**.
 - Chcete-li zahájit interval plavání, vraťte se výběrem možnosti **UP** nebo **DOWN** na obrazovky plaveckého tréninku.

Vypnutí sledování srdečního tepu na zápěstí při plavání



U plaveckých aktivit je měření srdečního tepu automaticky vypnuto. Zařízení je také kompatibilní s příslušenstvím HRM-Pro a HRM-Swim™. Pokud jsou k dispozici údaje o srdečním tepu ze zápěstí i z hrudního snímače, zařízení použije údaje z hrudního snímače.

- 1 V doplňku srdečního tepu přidržené tlačítko **MENU**.
POZNÁMKA: Doplňek možná budete muset přidat do seznamu doplňků (*Úprava seznamu doplňků, strana 92*).
- 2 Vyberte položku **Možnosti srdečního tepu > Při plavání > Vypnuto**.

Golf

Hraní golfu

Než začnete hrát golf, je třeba zařízení nabít (*Nabíjení zařízení, strana 4*).

- 1 Na hodinkách stiskněte .
- 2 Vyberte možnost **Golf**.
- 3 Jděte ven a počkejte několik minut, než zařízení vyhledá satelity.
- 4 Vyberte hřiště ze seznamu dostupných hřišť.
- 5 Je-li třeba, nastavte délku odpalu.
- 6 Výběrem možnosti **Ano** nastavíte zaznamenávání skóre.
- 7 Vyberte odpaliště.
- 8 Po dokončení kola stiskněte  a vyberte možnost **Ukončit kolo**.

Informace o jamce

Zařízení zobrazuje jamku, kterou zrovna hrajete, a automaticky se přesune, když přejdete k další jamce.

POZNÁMKA: Protože se současná poloha mění, zařízení vypočítává vzdálenost k přední, střední a zadní části greenu, ale ne současnou polohu.

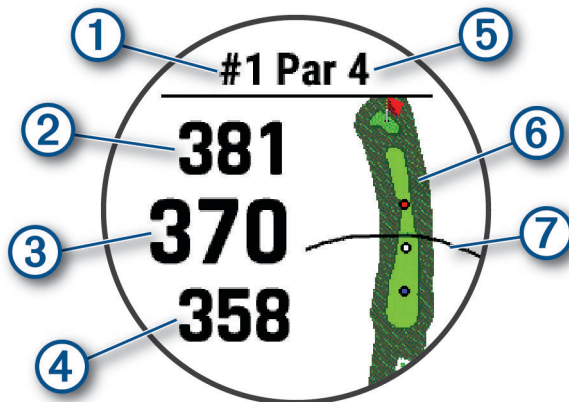

①	Číslo současné jamky
②	Celková vzdálenost k zadní části greenu
③	Celková vzdálenost k střední části greenu
④	Celková vzdálenost k přední části greenu
⑤	Par jamky
⑥	Mapa greenu
⑦	Délka odpalu z odpaliště

Režim velkých čísel

Můžete změnit velikost čísel na obrazovce informací o jamce.

Přidrže tlačítko **MENU**, vyberte nastavení aktivity a zvolte možnost **Velká čísla**.

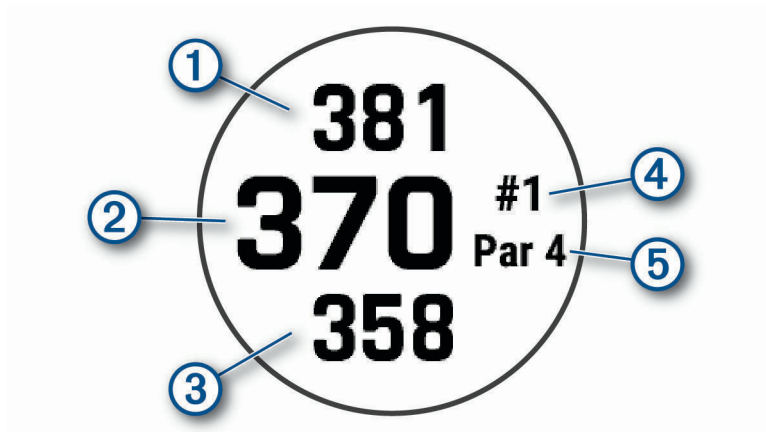

①	Vzdálenost k zadní části greenu
②	Celková vzdálenost ke středu greenu nebo k vybrané pozici jamky
③	Vzdálenost k přední části greenu
④	Číslo aktuální jamky
⑤	Par aktuální jamky

Měření vzdálenosti pomocí funkce Cílení tlačítkem

Na obrazovce s informacemi o jamkách můžete pomocí funkce Cílení tlačítkem změřit vzdálenost k vybranému bodu na mapě.

- 1 Stisknutím tlačítka **UP** nebo **DOWN** změříte vzdálenost k cíli.
- 2 V případě potřeby můžete zobrazení přiblížit nebo oddálit stisknutím tlačítka **+** nebo **-**.

Změna jamek

Na obrazovce zobrazení jamky můžete ručně změnit jamky.

- 1 Při hraní golfu stiskněte tlačítko **▲**.
- 2 Vyberte možnost **Změnit jamku**.
- 3 Vyberte jamku.



Změna greenu

Pokud hrajete jamku s větším počtem greenů, můžete green změnit.

- 1 Při hraní golfu stiskněte tlačítko **▲**.
- 2 Vyberte možnost **Změnit green**.
- 3 Vyberte green.

Přesunutí vlajky

Můžete se podrobněji podívat na green a změnit polohu jamky.

- 1 Na obrazovce s informacemi o jamkách stiskněte tlačítko .
- 2 Vyberte možnost **Přesunout vlajku**.
- 3 Pozici jamky můžete změnit stisknutím tlačítka **UP** nebo **DOWN**.
- 4 Stiskněte tlačítko .

Vzdálenosti na obrazovce s informacemi o jamce jsou aktualizovány a zobrazí se nová poloha jamky. Poloha jamky je uložena pouze pro aktuální kolo.

Zobrazení změřených odpalů

Aby zařízení mohlo automaticky detekovat a měřit úder, musíte aktivovat ukládání skóre.

Vaše zařízení je vybaveno funkcí automatické detekce a záznamu úderu. Při každém úderu na fairway zařízení zaznamená vzdálenost úderu, abyste si ji mohli zobrazit později.

TIP: Automatická detekce úderu je nejspolehlivější, pokud máte zařízení umístěné na zápěstí dominantní ruky a pokud je velmi dobrý kontakt s míčkem. Putty nebudou rozpoznány.

- 1 Při hraní golfu stiskněte tlačítko .
- 2 Vyberte možnost **Měření úderu**.

Zobrazí se vzdálenost posledního úderu.

POZNÁMKA: Vzdálenost se automaticky vynuluje při dalším odpalu nebo při přesunu k další jamce.

- 3 Stiskněte tlačítko **DOWN**.
- 4 Stisknutím tlačítka **Předchozí úder** zobrazíte všechny zaznamenané vzdálenosti úderů.

Manuální měření odpalu

- 1 Odehrajte úder a sledujte, kam míček dopadne.
- 2 Na obrazovce s informacemi o jamkách stiskněte tlačítko .
- 3 Vyberte možnost **Měření úderu**.
- 4 Stiskněte tlačítko **DOWN**.
- 5 Vyberte možnost **Přidat úder > Ano**.
- 6 Dojděte nebo dojeďte k míčku.

Zobrazení vzdáleností pro layup a dogleg

Seznam vzdáleností pro layup a dogleg můžete zobrazit u jamek s parem 4 a 5. Vlastní cíle se také objeví v tomto seznamu.

- 1 Na obrazovce s informacemi o jamkách stiskněte tlačítko .
- 2 Vyberte možnost **Layupy**.

Každý layup a vzdálenost pro jeho dosažení se zobrazí na displeji.

POZNÁMKA: Když vzdálenost překročíte, je ze seznamu odstraněna.

Ukládání vlastních cílů

Během kola můžete uložit na každé jamce až pět vlastních cílů. Uložení cíle je užitečné pro zaznamenání objektů nebo překážek, které nejsou zobrazeny na mapě. Vzdálenost k těmto cílům můžete zobrazit na obrazovce s informacemi o ráncích layup a jamkách dogleg. ([Zobrazení vzdáleností pro layup a dogleg, strana 18](#)).



- 1 Zůstaňte stát poblíž cíle, který chcete uložit.
POZNÁMKA: Nelze uložit cíl, který je příliš vzdálený od aktuálně vybrané jamky.
- 2 Na obrazovce s informacemi o jamkách stiskněte tlačítko .
- 3 Zvolte možnost **Vlastní cíle**.
- 4 Vyberte typ cíle.

Zobrazení statistik holí



Pokud chcete zobrazit statistiky svého klubu, například vzdálenost nebo přesnost informací, musíte zařízení buď spárovat se snímači golfové hole Approach® CT10 (*Snímače hole, strana 104*), nebo aktivovat nastavení Výzvy hole.

- 1 Při hraní golfu stiskněte tlačítko .
- 2 Vyberte možnost **Statistiky holí**.
- 3 Vyberte hůl.

Sledování výsledků

- 1 Na obrazovce s informacemi o jamkách stiskněte tlačítko .
- 2 Vyberte možnost **Skórkarta**.
Když jste na greenu, zobrazí se skórkarta.
- 3 Jednotlivé jamky můžete procházet stisknutím tlačítek **UP** nebo **DOWN**.
- 4 Stisknutím tlačítka  jamku vyberte.
- 5 Pomocí tlačítka **UP** nebo **DOWN** nastavte skóre.
Vaše celkové výsledky jsou aktualizovány.

Aktualizace skóre

- 1 Na obrazovce s informacemi o jamkách stiskněte tlačítko .
- 2 Vyberte možnost **Skórkarta**.
- 3 Jednotlivé jamky můžete procházet stisknutím tlačítek **UP** nebo **DOWN**.
- 4 Stisknutím tlačítka  jamku vyberte.
- 5 Pomocí tlačítek **UP** nebo **DOWN** můžete změnit skóre pro danou jamku.
Vaše celkové výsledky jsou aktualizovány.

Nastavení metody skórování

Můžete změnit způsob, jakým zařízení sleduje výsledky.

- 1 Na obrazovce informací o jamce přidrže tlačítko **MENU**.
- 2 Vyberte nastavení aktivity.
- 3 Vyberte možnost **Způsob skórování**.
- 4 Vyberte metodu skórování.

Skórování Stableford

Jestliže vyberete metodu skórování Stableford (*Nastavení metody skórování, strana 19*), budou se body počítat na základě počtu úderů vzhledem k par. Na konci kola vítězí nejvyšší skóre. Zařízení uděluje body podle specifikací Golfové asociace Spojených států.

Výsledková listina pro hru Stableford zobrazuje místo záběrů body.

Body	Počet úderů vzhledem k par
0	2 nebo více nad
1	1 nad
2	Par
3	1 pod
4	2 pod
5	3 pod

Nastavení hendikepu

- 1 Na obrazovce informací o jamce přidržte tlačítko **MENU**.
- 2 Vyberte nastavení aktivity.
- 3 Zvolte možnost **Hendikep skórování**.
- 4 Vyberte možnost hendikep skórování:
 - Chcete-li zadat počet úderů, který bude odečten z vašeho celkového skóre, vyberte možnost **Lokální hendikep**.
 - Chcete-li zadat hendikepový index a slope rating hřiště, s kterým bude vypočítán hendikep pro dané hřiště, vyberte možnost **Index/Obtížnost**.
- 5 Nastavte hendikep.



Aktivace sledování statistik

Funkce Sledování statistik aktivuje záznam detailních statistik při hraní golfu.

- 1 Na obrazovce informací o jamce přidržte tlačítko **MENU**.
- 2 Vyberte nastavení aktivity.
- 3 Statistiky zapnete tlačítkem **Sledování statistik**.

Zaznamenávání statistik

Před záznamem statistik je nutné aktivovat sledování statistik (*Aktivace sledování statistik, strana 20*).

- 1 Na skórkartě vyberte jamku.
- 2 Zadejte celkový počet odehraných úderů včetně puttů a stiskněte tlačítko .
- 3 Nastavte počet odehraných puttů a stiskněte tlačítko .
POZNÁMKA: Počet odehraných puttů se používá pouze pro sledování statistik a nezvýší vám skóre.
- 4 V případě potřeby vyberte možnost:
POZNÁMKA: Pokud se nacházíte na jamce par 3, informace o fairway se nezobrazí.
 - Jestliže váš míček zasáhl oblast fairway, vyberte možnost **Uvnitř fairway**.
 - Jestliže váš míček minul oblast fairway, vyberte možnost **Minuté vpravo** nebo **Minuté vlevo**.
- 5 V případě potřeby zadejte počet trestných úderů.

TruSwing™

Vaše zařízení je kompatibilní s TruSwing snímačem. Aplikaci TruSwing na hodinkách můžete použít k zobrazení metrik švihů zaznamenaných na TruSwing snímači. Další informace naleznete v návodu k obsluze TruSwing snímače www.garmin.com/manuals/truswing.

Používání golfového počítadla kilometrů

Počítadlo kilometrů můžete využít pro zaznamenávání času, uražené vzdálenosti a počtu kroků. Počítadlo kilometrů se automaticky spustí a zastaví, když zahájíte nebo ukončíte kolo.

- 1 Na obrazovce s informacemi o jamkách stiskněte tlačítko .
- 2 Zvolte možnost **Počítadlo kilometrů**.
- 3 V případě potřeby počítadlo kilometrů vynulujte výběrem možnosti **Vynulovat**.

Zobrazení vzdálenosti PlaysLike

Funkce vzdálenosti „zahrát jako“ započítává změny nadmořské výšky v rámci hřiště a zobrazuje upravenou vzdálenost ke greenu.

- 1 Na obrazovce informací o jamce přidržte tlačítko **MENU**.
- 2 Vyberte nastavení aktivity.
- 3 Vyberte možnost **PlaysLike**.

Vedle každé vzdálenosti se zobrazí ikona.



Skutečná vzdálenost je v důsledku změny nadmořské výšky delší než předpokládaná vzdálenost.



Skutečná vzdálenost je shodná s předpokládanou vzdáleností.



Skutečná vzdálenost je v důsledku změny nadmořské výšky kratší než předpokládaná vzdálenost.

Zobrazení směru k jamce

Funkce PinPointer je kompas, který napoví správný směr, pokud nevidíte green. Tato funkce vám může pomoci provést úder, i když se nacházíte v lese nebo v hlubokém písku.

POZNÁMKA: Nepoužívejte tuto funkci PinPointer, pokud jste v golfovém vozíku. Rušení z golfového vozíku může ovlivnit přesnost kompasu.

- 1 Na obrazovce s informacemi o jamkách stiskněte tlačítko .
- 2 Vyberte možnost **PinPointer**.
Šipka ukazuje na polohu jamky.

Lezecké sporty

Záznam aktivity indoorového lezení

V průběhu aktivity indoorového lezení můžete zaznamenávat cesty. Cesta je trajektorie lezení na indoorové stěně.

1 Na hodinkách stiskněte .

2 Vyberte možnost **Lezení uvnitř**.

3 Výběrem možnosti **Ano** zaznamenáte statistiku cesty.

4 Vyberte stupnici obtížnosti.

POZNÁMKA: Až příště zahájíte aktivitu indoorového lezení, zařízení použije tuto stupnici obtížnosti. Chcete-li stupnici změnit, přidržte tlačítko MENU, vyberte nastavení aktivity a zvolte možnost Systém obtížnosti.

5 Vyberte úroveň obtížnosti cesty.

6 Stiskněte .

7 Zahajte první cestu.

POZNÁMKA: Když jsou spuštěny lezecké stopky, zařízení automaticky uzamkne tlačítka, aby se zabránilo náhodnému stisknutí tlačítka. Přidržením libovolného tlačítka hodinky odemknete.

8 Po dokončení cesty sestupte na zem.

Stopky odpočinku se spustí automaticky, jakmile sestoupíte na zem.

POZNÁMKA: V případě potřeby můžete stisknout tlačítko LAP a cestu ukončit.

9 Vyberte možnost:

- Výběrem možnosti **Dokončeno** uložíte úspěšnou cestu.
- Výběrem možnosti **Proběhl pokus** uložíte neúspěšnou cestu.
- Výběrem možnosti **Zrušit** cestu odstraní.

10 Zadejte počet pádů během cesty.

11 Až si odpočínáte, výběrem tlačítka **LAP** začnete další cestu.



12 Opakujte postup pro každou cestu, dokud celou aktivitu nedokončíte.

13 Stiskněte tlačítko .

14 Vyberte možnost **Uložit**.



Záznam boulderingové aktivity

V průběhu boulderingové aktivity můžete zaznamenávat cesty. Cesta je trajektorie lezení na skalním bloku nebo malém skalním útvaru.

- 1 Na hodinkách stiskněte .
- 2 Vyberte možnost **Bouldering**.
- 3 Vyberte stupnici obtížnosti.
POZNÁMKA: Až příště zahájíte boulderingovou aktivitu, zařízení použije tuto stupnici obtížnosti. Chcete-li stupnici změnit, přidržte tlačítko MENU, vyberte nastavení aktivity a zvolte možnost **Systém obtížnosti**.
- 4 Vyberte úroveň obtížnosti cesty.
- 5 Stisknutím tlačítka  spustíte lezecké stopky.
- 6 Zahajte první cestu.
- 7 Výběrem možnosti **LAP** cestu ukončíte.
- 8 Vyberte možnost:
 - Výběrem možnosti **Dokončeno** uložíte úspěšnou cestu.
 - Výběrem možnosti **Proběhl pokus** uložíte neúspěšnou cestu.
 - Výběrem možnosti **Zrušit** cestu odstraní.Zobrazí se časovač přestávky.
- 9 Až si odpočínáte, výběrem tlačítka **LAP** spustíte další cestu.
- 10 Opakujte postup pro každou cestu, dokud celou aktivitu nedokončíte.
- 11 Po dokončení poslední cesty stisknutím tlačítka  lezecké stopky zastavte.
- 12 Vyberte možnost **Uložit**.

Zahájení expedice

Aplikaci **Expedice** můžete při záznamu vícedenní aktivity využít k prodloužení životnosti baterie.

- 1 Na hodinkách stiskněte .
- 2 Vyberte možnost **Expedice**.
- 3 Stisknutím  spustíte stopky aktivity.
Zařízení se přepne do úsporného režimu a jednou za hodinu shromažďuje body GPS prošlé trasy. Chcete-li životnost baterii maximálně prodloužit, vypne zařízení veškeré snímače a příslušenství, včetně připojení k chytrému telefonu.

Změna intervalu záznamu bodů prošlé trasy

Během výpravy se při výchozím nastavení body prošlé trasy GPS zaznamenávají jednou za hodinu. Můžete změnit, jak často k záznamu bodů prošlé trasy GPS dochází. Čím nižší je frekvence jejich záznamu, tím víc se prodlužuje životnost baterie.

POZNÁMKA: Aby se maximalizovala životnost baterie, body prošlé trasy GPS se nezaznamenávají po západu slunce. Tuto volbu je možné upravit v nastavení aktivit.

- 1 Na hodinkách stiskněte .
- 2 Vyberte možnost **Expedice**.
- 3 Vyberte možnost **MENU**.
- 4 Vyberte nastavení aktivity.
- 5 Vyberte možnost **Interval nahrávání**.
- 6 Vyberte možnost.

Manuální záznam bodu prošlé trasy

Během expedice se body prošlé trasy nahrávají automaticky podle zvoleného intervalu nahrávání. Bod prošlé trasy můžete manuálně nahrát kdykoli.

- 1 Stisknutím tlačítek **UP** nebo **DOWN** si během expedice můžete zobrazit datovou obrazovku.
- 2 Stiskněte .
- 3 Vyberte možnost **Přidat bod**.

Zobrazení bodů prošlé trasy

- 1 Pomocí tlačítek **UP** nebo **DOWN** si během expedice můžete zobrazit stránku mapy.
- 2 Stiskněte tlačítko .
- 3 Vyberte možnost **Zobrazit body**.
- 4 Zvolte bod prošlé trasy ze seznamu.
- 5 Vyberte možnost:
 - Chcete-li navigovat do daného bodu prošlé trasy, vyberte možnost **Přejít na**.
 - Chcete-li zobrazit podrobné informace o bodu prošlé trasy, vyberte možnost **Podrobnosti**.

Připojené funkce

Pokud zařízení fēnix připojíte prostřednictvím technologie Bluetooth ke kompatibilnímu telefonu, do kterého si nainstalujete aplikaci Garmin Connect, získáte přístup k připojeným funkcím. Další informace naleznete na webové stránce www.garmin.com/apps. Některé funkce jsou dostupné i po připojení zařízení k síti Wi-Fi®.

Oznámení z telefonu: Zobrazí oznámení a zprávy z telefonu na zařízení fēnix.

LiveTrack: Umožňuje vašim přátelům a rodině sledovat vaše závodění a tréninky v reálném čase. Můžete pozvat sledující osoby prostřednictvím e-mailu nebo sociálních sítí a umožnit jim sledovat vaše aktuální data na sledovací stránce služby Garmin Connect.

GroupTrack: Umožňuje sledování ostatních kontaktů prostřednictvím služby LiveTrack přímo na obrazovce v reálném čase.

Odeslání aktivit do služby Garmin Connect: Jakmile záznam aktivit dokončíte, budou vaše aktivity automaticky odeslány na váš účet Garmin Connect.

Connect IQ: Umožňuje rozšířit funkce zařízení o nové vzhledy hodinek, stručné doplňky, aplikace a datová pole.

Aktualizace softwaru: Umožňuje aktualizovat software zařízení.

Počasí: Umožňuje zobrazit aktuální povětrnostní podmínky a předpovědi počasí.

Snímače Bluetooth: Umožňuje připojení kompatibilních snímačů Bluetooth, například snímače srdečního tepu.

Najít můj telefon: Umožňuje vyhledání telefonu spárovaného se zařízením fēnix, je-li v dosahu signálu Bluetooth.



Najít moje zařízení: Umožňuje vyhledání zařízení fēnix spárovaného s telefonem, je-li v dosahu signálu Bluetooth.

Aktivace oznámení Bluetooth

Před zapnutím oznámení je nutné zařízení fēnix spárovat s kompatibilním mobilním zařízením (*Párování se smartphonem, strana 4*).

- 1 Podržte tlačítko **MENU**.
- 2 Vyberte možnost **Telefon > Chytrá oznámení > Stav > Zapnuto**.
- 3 Vyberte možnost **Během aktivity**.
- 4 Vyberte preferenci oznámení.
- 5 Vyberte preferenci zvuku.
- 6 Vyberte možnost **Ne během aktivity**.
- 7 Vyberte preferenci oznámení.
- 8 Vyberte preferenci zvuku.
- 9 Vyberte možnost **Soukromí**.
- 10 Vyberte preferenci soukromí.
- 11 Vyberte možnost **Odpočet**.
- 12 Zvolte dobu, po kterou se bude nové oznámení zobrazovat na obrazovce.
- 13 Vyberte možnost **Podpis**, chcete-li k odpovědím na textové zprávy přidat podpis.

Zobrazení oznámení

- 1 Na hodinkách pomocí tlačítek **UP** nebo **DOWN** zobrazte doplněk oznámení.
- 2 Stiskněte tlačítko .
- 3 Vyberte oznámení.
- 4 Stisknutím tlačítka  zobrazíte více možností.
- 5 Stisknutím tlačítka **BACK** se vrátíte na předchozí obrazovku.

Příjem příchozího telefonního hovoru

Když vám někdo zavolá na připojený smartphone, zařízení fēnix zobrazí jméno nebo telefonní číslo volajícího.



- Hovor přijmete výběrem možnosti **Přijmout**.
POZNÁMKA: Chcete-li s volajícím mluvit, musíte použít svůj připojený smartphone.
- Hovor odmítnete výběrem možnosti **Odmítnout**.
- Chcete-li hovor odmítnout a zároveň odeslat textovou zprávu, vyberte možnost **Odpověď** a ze seznamu vyberte požadovanou zprávu.
POZNÁMKA: Tato funkce je dostupná, pouze je-li vaše zařízení připojeno k chytrému telefonu se systémem Android™.

Odpověď na textovou zprávu

POZNÁMKA: Tato funkce je dostupná pouze pro smartphony s technologií Android.

Když na zařízení fēnix obdržíte oznámení textové zprávy, můžete odeslat rychlou odpověď výběrem ze seznamu přednastavených zpráv. Zprávy si můžete upravit v aplikaci Garmin Connect.

POZNÁMKA: Tato funkce odešle textovou zprávu prostřednictvím vašeho telefonu. Na odeslání se vztahují případné poplatky a limity podle vašeho mobilního tarifu. Informace o poplatcích a limitech vztahujících se na textové zprávy vám sdělí váš poskytovatel mobilního připojení.

- 1 Na hodinkách pomocí tlačítek **UP** nebo **DOWN** zobrazte doplněk oznámení.
- 2 Stiskněte tlačítko  a poté vyberte oznámení textové zprávy.
- 3 Stiskněte tlačítko .
- 4 Vyberte možnost **Odpověď**.
- 5 Vyberte požadovanou zprávu ze seznamu.
Telefon vybranou zprávu odešle jako běžnou SMS.

Správa oznámení

Pomocí kompatibilního telefonu si můžete nastavit oznámení, která se budou na zařízení fénix zobrazovat.

Vyberte možnost:

- Pokud používáte zařízení iPhone®, přejděte do nastavení oznámení systému iOS® a vyberte položky, které se budou zobrazovat v zařízení.
- Pokud používáte telefon Android, vyberte v aplikaci Garmin Connect možnost **Nastavení > Oznámení**.

Vypnutí Bluetooth připojení smartphonu

Připojení smartphonu Bluetooth můžete vypnout z menu ovládacích prvků.

POZNÁMKA: Do menu ovládacích prvků můžete přidat další možnosti (*Úprava menu ovládacích prvků*, strana 94).

- 1 Přidržením tlačítka **LIGHT** zobrazíte menu ovládání.
- 2 Volbou možnosti  v zařízení fénix vypnete připojení smartphonu Bluetooth.

Informace o vypnutí technologie Bluetooth v mobilním zařízení naleznete v návodu k jeho obsluze.

Zapnutí a vypnutí upozornění na připojení smartphonu

V zařízení fénix můžete nastavit upozornění na připojení a odpojení spárovaného smartphonu pomocí technologie Bluetooth.

POZNÁMKA: Upozornění na připojení smartphonu jsou ve výchozím nastavení vypnuta.

- 1 Podržte tlačítko **MENU**.
- 2 Zvolte možnost **Telefon > Alarmy**.

Zjištění polohy ztraceného mobilního zařízení

Tuto funkci můžete použít k nalezení ztraceného mobilního zařízení spárovaného pomocí technologie Bluetooth, které se aktuálně nachází v dosahu.

POZNÁMKA: Do menu ovládacích prvků můžete přidávat další možnosti (*Úprava menu ovládacích prvků*, strana 94).

- 1 Přidržením tlačítka **LIGHT** zobrazíte menu ovládacích prvků.
- 2 Vyberte možnost .

Zařízení fénix začne vyhledávat vaše spárované mobilní zařízení. Z mobilního zařízení se ozve zvukové upozornění a objeví se síla signálu Bluetooth na displeji zařízení fénix. Síla signálu Bluetooth se s postupným přibližováním k mobilnímu zařízení zvyšuje.

- 3 Vyhledávání zastavíte tlačítkem **BACK**.

Garmin Connect

Účet Garmin Connect umožňuje sledování vašeho výkonu a kontakt s přáteli. Nabízí nástroje pro sledování, analýzu, sdílení a vzájemné povzbuzování. Můžete zaznamenávat svůj aktivní životní styl, například běh, chůzi, jízdu na kole, plavání, turistiku, golfové hry a další aktivity.

Můžete si zdarma vytvořit účet Garmin Connect, když spárujete své zařízení s telefonem pomocí aplikace Garmin Connect. Účet si můžete vytvořit také nastavením aplikace Garmin Express (www.garmin.com/express).

Uložte si své aktivity: Jakmile aktivitu měřením času zařízení dokončíte a uložíte, můžete ji nahrát do účtu Garmin Connect a uchovat, jak dlouho budete chtít.

Analyzujte svá data: Můžete zobrazit podrobnější informace o své fitness aktivitě nebo venkovních aktivitách, včetně času, vzdálenosti, srdečního tepu, spálených kalorií, kadence, zobrazení výškové mapy, tabulek tempa a rychlosti. Můžete zobrazit podrobnější informace o svých golfových hrách, včetně skórkaret, statistiky a informací o hřišti. Můžete si zobrazit i přizpůsobitelné zprávy.

POZNÁMKA: Chcete-li zobrazit některé údaje, je třeba se zařízením spárovat volitelný bezdrátový snímač (*Párování bezdrátových snímačů, strana 102*).



Sledujte své pokroky: Můžete sledovat počet kroků za den, připojit se k přátelskému soutěžení s kontakty a plnit své cíle.

Sdílejte své aktivity: Můžete se spojit se svými přáteli a vzájemně sledovat své aktivity nebo zveřejnit odkazy na své aktivity na svých oblíbených sociálních sítích.

Spravujte svá nastavení: Své zařízení a uživatelská nastavení můžete upravit ve svém účtu Garmin Connect.

Aktualizace softwaru pomocí aplikace Garmin Connect

Abyste mohli provést aktualizaci softwaru zařízení pomocí aplikace Garmin Connect, musíte mít účet služby Garmin Connect a musíte zařízení spárovat s kompatibilním smartphonem (*Párování se smartphonem, strana 4*).

Synchronizujte zařízení s aplikací Garmin Connect (*Manuální synchronizace dat s aplikací Garmin Connect, strana 28*).

Jestliže je dostupný nový software, aplikace Garmin Connect automaticky odešle aktualizaci do vašeho zařízení.

Aktualizace softwaru pomocí služby Garmin Express

Chcete-li aktualizovat software zařízení, stáhněte si a nainstalujte aplikaci Garmin Express a své zařízení do ní přidejte (*Používání aplikace Garmin Connect v počítači, strana 28*).

- 1 Připojte zařízení k počítači pomocí kabelu USB.
Jestliže je dostupný nový software, aplikace Garmin Express jej odešle do vašeho zařízení.
- 2 Až aplikace Garmin Express dokončí odesílání aktualizace, odpojte zařízení od počítače.
Aktualizace se automaticky nainstaluje.

Používání aplikace Garmin Connect v počítači

Aplikace Garmin Express propojuje vaše zařízení s účtem Garmin Connect prostřednictvím počítače. Pomocí aplikace Garmin Express můžete nahrávat data svých aktivit do účtu Garmin Connect a odesílat data, například tréninky nebo cvičební plány, z webu Garmin Connect do zařízení. Můžete zde také instalovat aktualizace softwaru a spravovat své aplikace Connect IQ.

- 1 Připojte zařízení k počítači pomocí kabelu USB.
- 2 Přejděte na adresu www.garmin.com/express.
- 3 Stáhněte si aplikaci Garmin Express a nainstalujte ji.
- 4 Otevřete aplikaci Garmin Express a vyberte možnost **Přidat zařízení**.
- 5 Postupujte podle pokynů na obrazovce.

Manuální synchronizace dat s aplikací Garmin Connect

POZNÁMKA: Do menu ovládacích prvků můžete přidávat další možnosti (*Úprava menu ovládacích prvků, strana 94*).

- 1 Přidržením tlačítka **LIGHT** zobrazíte menu ovládání.
- 2 Vyberte možnost .

Aplikace Garmin Golf™

Aplikace Garmin Golf umožňuje nahrát skórkarty z kompatibilního zařízení Garmin a prohlédnout si podrobné statistiky a analýzy úderů. Golfisté mohou pomocí aplikace Garmin Golf vzájemně soupeřit na různých hřištích. Více než 42 000 hřišť obsahuje žebříčky, do kterých se může zapojit každý. Můžete si také sami vytvořit turnaj a pozvat do něj další hráče.

Aplikace Garmin Golf synchronizuje vaše data s vaším účtem Garmin Connect. Aplikaci Garmin Golf si můžete stáhnout z obchodu s aplikacemi ve smartphonu.

Garmin Explore™

Mobilní aplikace a web Garmin Explore umožňují plánování cest a ukládání trasových bodů, tras a prošlých tras do cloudu. Nabízejí možnost plánování online i offline a sdílet a synchronizovat data s kompatibilním zařízením Garmin. Pomocí mobilní aplikace si můžete stáhnout mapy přístupné offline a podle nich navigovat i bez připojení k datové síti.

Aplikaci Garmin Explore si můžete stáhnout do smartphonu z obchodu s aplikacemi, případně ze stránky explore.garmin.com.

Bezpečnostní a sledovací funkce

⚠ UPOZORNĚNÍ

Bezpečnostní a sledovací funkce jsou doplňkové funkce a nelze na ně spoléhat jako na jediný způsob zajištění pomoci v nouzových situacích. Aplikace Garmin Connect za vás nezajišťuje kontakt se službami první pomoci.

Zařízení fēnix je vybaveno bezpečnostními a sledovacími funkcemi, které je nutné nastavit v aplikaci Garmin Connect.

OZNÁMENÍ

Chcete-li tyto funkce používat, je nutné zařízení nejprve připojit k aplikaci Garmin Connect prostřednictvím technologie Bluetooth. Ve svém účtu Garmin Connect si můžete zadat nouzové kontakty.

Podrobnější informace o bezpečnostních a sledovacích funkcích najdete na stránce garmin.com/safety.

Assistance: Umožňuje odeslat zprávu s vaším jménem, odkazem LiveTrack a souřadnicemi GPS (pokud jsou dostupné) nouzovým kontaktům.

Detekce nehod: Pokud zařízení fēnix během outdoorové aktivity (chůze, běh, cyklistika) zaznamená nehodu, odešle automatickou zprávu, odkaz LiveTrack a souřadnice GPS (pokud jsou dostupné) vašim nouzovým kontaktům.

LiveTrack: Umožňuje vašim přátelům a rodině sledovat vaše závodění a tréninky v reálném čase. Můžete pozvat sledující osoby prostřednictvím e-mailu nebo sociálních sítí a umožnit jim sledovat vaše aktuální data na webové stránce.



Live Event Sharing: Umožňuje během závodu rodině a přátelům odesílat zprávy a poskytovat jim tak aktualizace v reálném čase.

POZNÁMKA: Tato funkce je dostupná, pouze je-li vaše zařízení připojeno k telefonu se systémem Android.

GroupTrack: Umožňuje sledování ostatních kontaktů prostřednictvím služby LiveTrack přímo na obrazovce v reálném čase.



Přidání nouzových kontaktů

Telefonní čísla nouzových kontaktů se využívají u bezpečnostních a sledovacích funkcí.

- 1 V aplikaci Garmin Connect vyberte menu  nebo .
- 2 Vyberte možnost **Bezpečnost a sledování** > **Bezpečnostní funkce** > **Nouzové kontakty** > **Přidat nouzové kontakty**.
- 3 Postupujte podle pokynů na displeji.

Přidání kontaktů

Do aplikace Garmin Connect můžete vložit až 50 kontaktů. Kontaktní e-maily lze využívat ve funkci LiveTrack. Tři z kontaktů lze nastavit jako nouzové (*Přidání nouzových kontaktů, strana 29*).

- 1 V aplikaci Garmin Connect zvolte možnost  nebo .
- 2 Vyberte možnost **Kontakty**.
- 3 Postupujte podle pokynů na obrazovce.

Po přidání kontaktů musíte synchronizovat data, aby se změny v zařízení fēnix projevíly (*Manuální synchronizace dat s aplikací Garmin Connect, strana 28*).

Zapnutí a vypnutí detekce nehod

- 1 Vyberte možnost **MENU**.
- 2 Vyberte možnost **Bezpeč. a sledov.** > **Detekce nehod**.
- 3 Vyberte aktivitu.

POZNÁMKA: Detekce nehod je dostupná pouze při venkovní procházce, běhu a cykloaktivitách.

Dojde-li k detekci dopravní nehody zařízením fēnix s aktivní funkcí GPS, aplikace Garmin Connect může vašim nouzovým kontaktům odeslat automatickou textovou zprávu a e-mail s vaším jménem a souřadnicemi GPS. Zobrazí se zpráva, že po uplynutí 30 vteřin bude odeslána informace vašim kontaktům. Před ukončením odpočítávání můžete výběrem možnosti **Zrušit** odeslání zprávy zrušit.

Žádost o pomoc

Abyste mohli požádat o asistenci, musíte nastavit nouzové kontakty (*Přidání nouzových kontaktů, strana 29*).

- 1 Přidržte tlačítko **LIGHT**.
- 2 Jakmile ucítíte tři vibrace, tlačítko uvolněte, abyste aktivovali funkci asistence.

Zobrazí se obrazovka odpočtu.

TIP: Před ukončením odpočítávání můžete výběrem možnosti **Zrušit** odeslání zprávy zrušit.

Zahájení relace GroupTrack

Abyste mohli zahájit relaci GroupTrack, potřebujete účet Garmin Connect a kompatibilní telefon s nainstalovanou aplikací Garmin Connect.

Tyto pokyny popisují zahájení relace GroupTrack u zařízení fēnix. Mají-li vaše kontakty jiná kompatibilní zařízení, můžete je sledovat na mapě. Jiná zařízení však nemusí být schopna zobrazovat účastníky GroupTrack na mapě.

- 1 Vyjděte ven a zapněte zařízení fēnix.
- 2 Spárujte telefon se zařízením fēnix (*Párování se smartphonem, strana 4*).
- 3 Na zařízení fēnix přidržte tlačítko **MENU** a výběrem možnosti **Bezpeč. a sledov.** > **GroupTrack** > **Zobrazit na mapě** aktivujete zobrazování kontaktů na obrazovce mapy.
- 4 V aplikaci Garmin Connect vyberte z menu nastavení možnost **Bezpečnost a sledování** > **LiveTrack** > **⋮** > **Nastavení** > **GroupTrack**.
- 5 Vyberte možnost **Všechny kontakty**.
- 6 Vyberte možnost **Spustit LiveTrack**.
- 7 Na zařízení fēnix spusťte požadovanou aktivitu.
- 8 Přejděte na mapu, kde uvidíte své kontakty.

TIP: V zobrazení mapy můžete přidržet tlačítko **MENU** a vybrat možnost **Připojení v dosahu**. Můžete si tak zobrazit vzdálenost, směr a rychlost ostatních uživatelů z relace GroupTrack.

Tipy k relacím GroupTrack

Funkce GroupTrack umožňuje sledovat ostatní účastníky ve skupině přímo na obrazovce pomocí služby LiveTrack. Všichni účastníci ve skupině musí být vašimi kontakty v účtu Garmin Connect.

- Odstartujte svoji venkovní aktivitu pomocí GPS.
- Zařízení fēnix spárujte se smartphonem prostřednictvím technologie Bluetooth.
- Chcete-li aktualizovat seznam účastníků v rámci relace GroupTrack, vyberte v aplikaci Garmin Connect v menu nastavení možnost **Připojení**.
- Vyčkejte, až všichni účastníci spárují své smartphony, a v aplikaci Garmin Connect zahajte relaci LiveTrack.
- Všechny kontakty musí být v dosahu (40 km nebo 25 mil).
- Během relace GroupTrack můžete přejít na mapu, kde uvidíte své kontakty (*Přidání mapy k aktivitě, strana 84*).

GroupTrackNastavení

Přidrže tlačítko **MENU** a zvolte možnost **Bezpeč. a sledov. > GroupTrack**.

Zobrazit na mapě: Můžete si zobrazit pozici kontaktů na mapě během relace GroupTrack.

Typy aktivity: Můžete si nastavit, jaké typy aktivity se zobrazí na obrazovce mapy během relace GroupTrack.

Připojené funkce Wi-Fi

Odeslání aktivit na váš účet Garmin Connect: Jakmile záznam aktivit dokončíte, budou vaše aktivity automaticky odeslány na váš účet Garmin Connect.

Zvukový obsah: Umožňuje synchronizovat zvukový obsah od poskytovatelů třetích stran.

Aktualizace softwaru: Vaše zařízení automaticky stáhne a nainstaluje nejnovější aktualizaci softwaru, až bude k dispozici připojení Wi-Fi.

Tréninky a tréninkové plány: Umožňuje procházet a vybírat tréninky a tréninkové plány na stránkách služby Garmin Connect. Při příštím připojení zařízení pomocí Wi-Fi se soubory bezdrátově odešlou do vašeho zařízení.

Připojení k síti Wi-Fi

Před připojením k síti Wi-Fi musíte propojit své zařízení s aplikací Garmin Connect ve smartphonu nebo s aplikací Garmin Express v počítači.

- 1 Vyberte možnost **MENU**.
- 2 Vyberte možnost **Wi-Fi > Moje sítě > Přidat síť**.
Zařízení zobrazí seznam sítí Wi-Fi v blízkosti.
- 3 Vyberte síť.
- 4 Pokud to bude potřeba, zadejte heslo pro síť.

Zařízení se připojí k síti a přidá si ji do seznamu uložených sítí. Zařízení se k uložené síti znovu připojí, kdykoli bude v dosahu.

Funkce Connect IQ

Prostřednictvím aplikace Connect IQ můžete do hodinek přidat funkce Garmin od společnosti Connect IQ a od jiných poskytovatelů. Zařízení si můžete přizpůsobit podle svého úpravou vzhledu displeje a využitím různých datových polí, doplňků a aplikací zařízení.

Vzhledy hodinek: Umožňuje upravit vzhled hodinek.

Datová pole: Umožňuje stažení nových datových polí, která nově znázorňují snímač, aktivitu a údaje o historii. Datová pole Connect IQ lze přidat do vestavěných funkcí a na stránky.

Doplňky: Přinášejí okamžité informace, včetně údajů ze snímače a upozornění.

Aplikace pro zařízení: Vašim hodinkám přidají interaktivní funkce, například nové typy outdoorových a fitness aktivit.

Stahování funkcí Connect IQ

Před stažením funkcí z aplikace Connect IQ je potřeba spárovat vaše zařízení fēnix se smartphonem ([Párování se smartphonem, strana 4](#)).

- 1 V obchodě App Store ve smartphonu nainstalujte a otevřete aplikaci Connect IQ.
- 2 V případě potřeby vyberte zařízení.
- 3 Vyberte funkci Connect IQ.
- 4 Postupujte podle pokynů na obrazovce.

Stahování funkcí Connect IQ pomocí počítače



- 1 Připojte zařízení k počítači pomocí kabelu USB.
- 2 Navštivte stránky apps.garmin.com a přihlaste se.
- 3 Vyberte a stáhněte funkci Connect IQ.
- 4 Postupujte podle pokynů na obrazovce.

Garmin Pay

Funkce Garmin Pay umožňuje používat hodinky k nákupům v obchodech, které tuto funkci podporují, prostřednictvím platebních karet spolupracujících finančních institucí.

Nastavení peněženky Garmin Pay

Do peněženky Garmin Pay můžete přidat jednu nebo více kreditních či debetních karet zúčastněných institucí. Přejděte na stránku garmin.com/garminpay/banks a vyhledejte spolupracující finanční instituce.

- 1 V aplikaci Garmin Connect vyberte menu  nebo .
- 2 Vyberte možnost **Garmin Pay** > **Začínáme**.
- 3 Postupujte podle pokynů na displeji.

Platby za nákupy prostřednictvím hodinek

Chcete-li pomocí hodinek platit za nákupy, musíte si nastavit alespoň jednu platební kartu.



Pomocí hodinek pak můžete platit v obchodech, které tuto službu podporují.

- 1 Přidržte tlačítko **LIGHT**.
- 2 Vyberte možnost .
- 3 Zadejte čtyřmístné číselné heslo.
POZNÁMKA: Pokud heslo zadáte třikrát nesprávně, peněženka se zablokuje a heslo bude nutné obnovit v aplikaci Garmin Connect.
Zobrazí se nejčastěji používaná platební karta.
- 4 Máte-li v peněžence Garmin Pay více platebních karet, můžete tlačítkem **DOWN** kartu změnit.
- 5 Během 60 sekund přiložte displej hodinek ke čtečce platebního terminálu.
Po dokončení komunikace se čtečkou hodinky zavibrují a zobrazí symbol zaškrtnutí.
- 6 Pokud je třeba, podle pokynů na čtečce terminálu transakci dokončete.

TIP: Když zadáte heslo správně, můžete během následujících 24 hodin platit bez jeho opětovného zadávání, pokud mezitím hodinky nesundáte. Jestliže hodinky sundáte nebo deaktivujete záपěstní snímač srdečního tepu, musíte při platbě kód zadat znovu.

Přidání karty do peněženky Garmin Pay

Do své peněženky Garmin Pay můžete přidat až 10 kreditních či debetních karet.



- 1 V aplikaci Garmin Connect vyberte menu  nebo .
- 2 Vyberte možnost **Garmin Pay** >  > **Přidat kartu**.
- 3 Postupujte podle pokynů na displeji.

Při platbě pak můžete na hodinkách vybrat, kterou přidanou kartu chcete použít.

Správa karet pro platby Garmin Pay

Jednotlivé karty můžete dočasně pozastavit nebo odstranit.

POZNÁMKA: V některých zemích mohou spolupracující finanční instituce některé funkce Garmin Pay omezit.

- 1 V aplikaci Garmin Connect vyberte menu  nebo .
- 2 Vyberte možnost **Garmin Pay**.
- 3 Zvolte kartu.
- 4 Vyberte možnost:
 - Chcete-li dočasně pozastavit nebo zrušit pozastavení karty, vyberte možnost **Pozastavit kartu**. Aby bylo možné prostřednictvím zařízení fēnix nakupovat, karta musí být aktivní.
 - Chcete-li kartu odstranit, vyberte možnost .

Změna hesla pro funkci Garmin Pay

Chcete-li změnit heslo, musíte znát stávající heslo. Pokud heslo zapomenete, bude nutné funkci Garmin Pay pro zařízení fēnix obnovit, vytvořit nové heslo a znovu zadat údaje z karty.

- 1 Na stránce zařízení fēnix v aplikaci Garmin Connect vyberte možnost **Garmin Pay > Změnit heslo**.
- 2 Postupujte podle pokynů na obrazovce.

Při příští platbě prostřednictvím zařízení fēnix musíte zadat nové heslo.



Hudba

Do svého zařízení si můžete stáhnout zvukový obsah, abyste mohli poslouchat, i když nemáte po ruce svůj smartphone. Pomocí aplikací Garmin Connect a Garmin Express si můžete stáhnout zvukový obsah od poskytovatele třetí strany nebo ze svého počítače.

K ovládání přehrávání hudby na smartphonu i hudby uložené v zařízení můžete používat ovládání hudby na zařízení. Pro poslech zvukového obsahu uloženého v zařízení k němu musíte připojit sluchátka s technologií Bluetooth.

Připojení k nezávislému poskytovateli

Než si do kompatibilních hodinek budete moci stáhnout hudbu nebo jiné zvukové soubory od nezávislého poskytovatele, musíte se k poskytovateli připojit pomocí aplikace Garmin Connect.

- 1 V aplikaci Garmin Connect zvolte možnost  nebo .
- 2 Vyberte možnost **Zařízení Garmin** a zvolte své zařízení.
- 3 Vyberte možnost **Hudba**.
- 4 Vyberte možnost:
 - K instalovanému poskytovateli se připojíte tak, že vyberete poskytovatele a budete postupovat podle pokynů.
 - Chcete-li se připojit k novému poskytovateli, vyberte možnost **Získejte hudební aplikace**, vyhledejte poskytovatele a postupujte podle pokynů na obrazovce.

Stahování zvukového obsahu od poskytovatele třetí strany

Před stahováním zvukového obsahu od poskytovatele třetí strany se musíte připojit k síti Wi-Fi ([Připojení k síti Wi-Fi, strana 31](#)).

- 1 Přidržením tlačítka **DOWN** na jakékoli obrazovce otevřete ovládání hudby.
- 2 Podržte **MENU**.
- 3 Vyberte možnost **Poskyvatelé hudby**.
- 4 Vyberte připojeného poskytovatele.
- 5 Zvolte seznam skladeb nebo jinou položku ke stažení do zařízení.
- 6 V případě potřeby přidržte tlačítko **BACK**, dokud nebudete vyzváni k synchronizaci se službou.

POZNÁMKA: Stahování zvukového obsahu má výrazný vliv na spotřebu energie baterie. Pokud je stav baterie nízký, možná budete muset zařízení připojit k externímu zdroji napájení.

Stahování zvukového obsahu ze služby Spotify

Před stahováním zvukového obsahu ze služby Spotify se musíte připojit k síti Wi-Fi ([Připojení k síti Wi-Fi, strana 31](#)).

- 1 Přidržením tlačítka **DOWN** na jakékoli obrazovce otevřete ovládání hudby.
- 2 Vyberte možnost **MENU**.
- 3 Vyberte možnost **Poskyvatelé hudby > Spotify**.
- 4 Vyberte možnost **Přidat hudbu a podcasty**.
- 5 Zvolte seznam skladeb nebo jinou položku ke stažení do zařízení.

POZNÁMKA: Stahování zvukového obsahu má výrazný vliv na spotřebu energie baterie. Pokud je zbývajícím stav baterie nedostatečný, možná bude nutné připojit zařízení k externímu zdroji napájení.

Zvolené seznamy skladeb a jiné položky se stáhnou do zařízení.

Změna hudební služby

- 1 Přidržením tlačítka **DOWN** na jakékoli obrazovce otevřete ovládání hudby.
- 2 Vyberte možnost **MENU**.
- 3 Vyberte možnost **Poskyvatelé hudby**.
- 4 Vyberte připojeného poskytovatele.

Odpojení od poskytovatele třetí strany

- 1 V aplikaci Garmin Connect zvolte možnost  nebo **•••**.
- 2 Vyberte možnost **Zařízení Garmin** a zvolte své zařízení.
- 3 Vyberte možnost **Hudba**.
- 4 Zvolte nainstalovaného poskytovatele třetí strany a podle pokynů na obrazovce jej od svého zařízení odpojte.

Stahování osobního zvukového obsahu

Dříve než si budete moci do zařízení nahrát svoji vlastní hudbu, musíte si do počítače nainstalovat aplikaci Garmin Express (www.garmin.com/express).









Do zařízení fēnix si z počítače můžete nahrát své vlastní zvukové soubory, například ve formátu .mp3 nebo .m4a. Další informace naleznete na adrese garmin.com/musicfiles.

- 1 Připojte zařízení ke svému počítači pomocí přibaleného kabelu USB.
- 2 Na počítači otevřete aplikaci Garmin Express, zvolte své zařízení a vyberte možnost **Hudba**.
TIP: Na počítači Windows® vyberte možnost  a přejděte do složky se zvukovými soubory. Na počítači Apple® používá aplikace Garmin Express vaši knihovnu iTunes®.
- 3 V seznamu **Moje hudba** nebo v **knihovně iTunes** zvolte kategorii zvukových souborů, například skladby nebo seznamy skladeb.
- 4 Zaškrtněte políčka audio souborů a vyberte možnost **Odeslat do zařízení**.
- 5 V případě, že chcete zvukové soubory ze zařízení smazat, vyberte v seznamu zařízení fēnix požadovanou kategorii, zaškrtněte políčka souborů a zvolte možnost **Odebrat ze zařízení**.

Poslech hudby

- 1 Přidržením tlačítka **DOWN** na jakékoli obrazovce otevřete ovládání hudby.
- 2 Připojte sluchátka pomocí technologie Bluetooth (*Připojení sluchátek Bluetooth, strana 36*).
- 3 Podržte **MENU**.
- 4 Vyberte možnost **Poskytovatelé hudby** a zvolte požadovanou možnost:
 - Chcete-li poslouchat hudbu staženou do hodinek z počítače, vyberte možnost **Hudba** (*Stahování osobního zvukového obsahu, strana 35*).
 - Pokud chcete přehrávat hudbu z telefonu, vyberte možnost **Ovl. telefonu**.
 - Pro poslech hudby od jiného poskytovatele vyberte název poskytovatele a seznam skladeb, který chcete stáhnout.
- 5 Stisknutím ikony  otevřete ovladače přehrávání hudby.

Ovládací prvky přehrávání hudby

	Stisknutím otevřete správu obsahu od některých poskytovatelů třetích stran.
	Stisknutím můžete procházet zvukové soubory a seznamy skladeb z vybraného zdroje.
	Výběrem položky nastavíte hlasitost.
	Stisknutím ovládáte spuštění a pozastavení přehrávání aktuálního hudebního souboru.
	Stisknutím přejdete na další zvukový soubor na seznamu. Přidržením aktuální zvukový soubor rychle převínete vpřed.
	Stisknutím znovu spustíte přehrávání aktuálního hudebního souboru. Dvojitým stisknutím přeskočíte na předchozí zvukový soubor na seznamu. Přidržením aktuální zvukový soubor rychle převínete vzad.
	Stisknutím změníte režim opakování.
	Stisknutím změníte režim náhodného přehrávání.

Připojení sluchátek Bluetooth

Chcete-li poslouchat hudbu nahranou do zařízení fēnix, musíte připojit sluchátka s technologií Bluetooth.

- 1 Umístěte sluchátka do vzdálenosti 2 m (6,6 stop) od zařízení.
- 2 Zapněte na sluchátkách režim párování.
- 3 Podržte ikonu **MENU**.
- 4 Vyberte možnost **Hudba > Sluchátka > Přidat novou položku**.
- 5 Proces spárování dokončíte výběrem sluchátek.

Změna režimu zvuku

Režim přehrávání hudby můžete změnit ze stera na mono.

- 1 Podržte tlačítko **MENU**.
- 2 Vyberte možnost **Hudba > Zvuk**.
- 3 Vyberte možnost.

Funkce pro srdeční tep

Zařízení fēnix je vybaveno snímačem srdečního tepu na zápěstí a je také kompatibilní s hrudními snímači (prodávají se samostatně). Údaje o tepové frekvenci si můžete zobrazit v doplňku srdečního tepu. Pokud jsou k dispozici údaje o srdečním tepu ze zápěstí i z hrudního snímače, při zahájení aktivity zařízení použije údaje z hrudního snímače.

Sledování tepové frekvence na zápěstí

Nošení zařízení

- Noste zařízení upevněné nad zápěstními kostmi.

POZNÁMKA: Řemínek utáhněte těsně, ale pohodlně. Přesnějšího měření srdečního tepu dosáhnete, pokud se zařízení nebude při běhání nebo cvičení pohybovat. Pro měření pulzním oxymetrem zůstaňte v klidu.

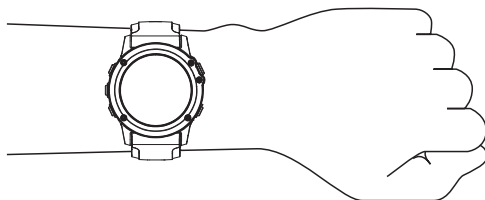

POZNÁMKA: Optický snímač je umístěn na zadní straně zařízení.

- Další informace o měření srdečního tepu na zápěstí naleznete v části *Tipy pro nepravidelná data srdečního tepu*, strana 37.
- Další informace o snímači pulzního oxymetru naleznete v části *Tipy pro případ chybných dat pulzního oxymetru*, strana 54.
- Podrobnější informace o přesnosti naleznete na stránce garmin.com/ataccuracy.
- Další informace o používání zařízení a péči o ně naleznete na webové stránce www.garmin.com/fitandcare.

Tipy pro nepravidelná data srdečního tepu

Pokud jsou data srdečního tepu nepravidelná nebo se nezobrazují, můžete využít tyto tipy.

- Než si zařízení nasadíte, umyjte si ruku a dobře ji osušte.
 - Nepoužívejte na pokožce pod zařízením opalovací krém, pleťovou vodu nebo repelent.
 - Dbejte na to, aby nedošlo k poškrábání snímače srdečního tepu na zadní straně zařízení.
 - Noste zařízení upevněné nad zápěstními kostmi. Řemínek utáhněte těsně, ale pohodlně.
 - Než zahájíte aktivitu, počkejte, až se ikona  vybarví.
 - Dopřejte si 5 až 10 minut na zahřátí a zjistíte svůj tep, než začnete se samotnou aktivitou.
- POZNÁMKA:** Je-li venku chladno, rozehřejte se uvnitř.
- Po každém tréninku zařízení opláchněte pod tekoucí vodou.
 - Při sportu používejte silikonový pásek.

Prohlížení doplňku srdečního tepu

1 Na hodinkách stiskněte tlačítko **UP** nebo **DOWN** a zobrazí se doplněk srdečního tepu.

POZNÁMKA: Doplněk možná budete muset přidat do seznamu doplňků ([Úprava seznamu doplňků, strana 92](#)).

2 Stisknutím tlačítka  si zobrazíte momentální tepovou frekvenci v tepech za minutu (bpm) a graf srdečního tepu za uplynulé 4 hodiny.

3 Průměrné klidové hodnoty srdečního tepu za posledních 7 dní zobrazíte stisknutím tlačítka **DOWN**.

Přenos dat srdečního tepu do zařízení Garmin

Údaje o srdečním tepu můžete vysílat ze zařízení fēnix a sledovat je na vhodném spárovaném zařízení Garmin.

POZNÁMKA: Přenos dat srdečního tepu snižuje výdrž baterie.

1 V doplňku srdečního tepu přidržte tlačítko **MENU**.

2 Vyberte položku **Možnosti srdečního tepu > Sdílení srdečního tepu**.

3 Stiskněte tlačítko .

Zařízení fēnix spustí přenos dat srdečního tepu a zobrazí se ikona .

4 Spárujte zařízení fēnix se svým kompatibilním zařízením Garmin ANT+.

POZNÁMKA: Pokyny pro párování se u každého kompatibilního zařízení Garmin liší. Další informace naleznete v návodu k obsluze.

TIP: Chcete-li přenos dat srdečního tepu ukončit, stiskněte tlačítko  na obrazovce přenosu srdečního tepu.

Vysílání údajů o srdečním tepu během aktivity

Zařízení fēnix můžete nastavit tak, aby po zahájení aktivity automaticky začalo vysílat údaje o srdečním tepu. Můžete například během jízdy na kole přenášet údaje do zařízení Edge® nebo je během aktivity vysílat do akční kamery VIRB®.

POZNÁMKA: Přenos dat srdečního tepu snižuje výdrž baterie.

1 V doplňku srdečního tepu přidržte tlačítko **MENU**.

2 Vyberte možnost **Možnosti srdečního tepu > Vysílání během aktivity**.

3 Začněte s aktivitou ([Spuštění aktivity, strana 6](#)).

Zařízení fēnix spustí přenos dat srdečního tepu na pozadí.

POZNÁMKA: Zařízení nenabízí žádný indikátor toho, že během aktivity probíhá přenos dat o srdečním tepu.

4 Spárujte hodinky fēnix se svým kompatibilním zařízením Garmin ANT+.

POZNÁMKA: Pokyny pro párování se u každého kompatibilního zařízení Garmin liší. Další informace naleznete v návodu k obsluze.

TIP: Přenos dat o srdečním tepu vypnete ukončením aktivity ([Zastavení aktivity, strana 8](#)).

Nastavení alarmu abnormálního srdečního tepu

UPOZORNĚNÍ

Tato funkce vás upozorní pouze v případě, že váš srdeční tep po určité době neaktivity překročí nebo se dostane pod uživatelem nastavený počet tepů za minutu. Neupozorňuje na případné srdeční potíže a neslouží ani k léčení nebo diagnostice zdravotních problémů a nemocí. V případě srdečních potíží se vždy řiďte pokyny lékaře.

Můžete si nastavit prahovou hodnotu pro alarm srdečního tepu.

- 1 V doplňku srdečního tepu přidržte tlačítko **MENU**.
- 2 Vyberte možnost **Možnosti srdečního tepu > Alarmy abnorm. tepu**.
- 3 Vyberte možnost **Alarm vysoké hodnoty** nebo **Alarm nízké hodnoty**.
- 4 Nastavte prahovou hodnotu srdečního tepu.

Pokaždé, když srdeční tep překročí nebo klesne pod prahovou hodnotu, zobrazí se zpráva a zařízení zavibruje.

Vypnutí zápěstního snímače srdečního tepu

Výchozí hodnota funkce Srd. tep na záp. je nastavena na Automaticky. Zařízení využívá zápěstní snímač srdečního tepu automaticky, pokud není připojen snímač srdečního tepu ANT+.

POZNÁMKA: Deaktivací zápěstního snímače srdečního tepu dojde také k vypnutí snímače pulzního oxymetru. Ruční odečet můžete provést pomocí doplňku pulzního oxymetru.

- 1 V doplňku srdečního tepu přidržte tlačítko **MENU**.
- 2 Vyberte položku **Možnosti srdečního tepu > Stav > Vypnuto**.

Dynamika běhu

Můžete použít kompatibilní zařízení fēnix spárované s příslušenstvím HRM-Tri™ nebo jiným zařízením pro měření dynamiky běhu, abyste získali zpětnou vazbu o své běžecké formě v reálném čase.

Modul pro měření dynamiky běhu je vybaven akcelerometrem, který měří pohyby trupu a počítá šest metrik běhu.

Kadence: Kadence je počet kroků za minutu. Zobrazuje celkový počet kroků (pravou a levou nohou dohromady).

Vertikální oscilace: Vertikální oscilace je odraz při běhu. Zobrazuje vertikální pohyb vašeho trupu měřený v centimetrech.

Doba kontaktu se zemí: Doba kontaktu se zemí představuje dobu, kterou při běhu strávíte během každém kroku na zemi. Měří se v milisekundách.

POZNÁMKA: Během chůze není doba kontaktu se zemí a vyvážení k dispozici.

Vyváženost doby kontaktu se zemí: Vyváženost doby kontaktu se zemí zobrazuje poměr kontaktu se zemí u levé a pravé nohy. Zobrazuje se hodnota v procentech. Na displeji je například hodnota 53,2 se šipkou doleva nebo doprava.

Délka kroku: Délka kroku je vzdálenost od jednoho došlápnutí ke druhému. Měří se v metrech.

Vertikální poměr: Vertikální poměr je poměr výšky kroku k jeho délce. Zobrazuje se hodnota v procentech. Nižší hodnota obvykle označuje lepší běžeckou formu.

Trénink s využitím dynamiky běhu

Před zobrazením dynamiky běhu si musíte nasadit zařízení pro měření dynamiky běhu, například HRM-Tri, a spárovat je se zařízením (*Párování bezdrátových snímačů, strana 102*).





- 1 Vyberte možnost **MENU**.
- 2 Vyberte možnost **Aktivity a aplikace**.
- 3 Vyberte aktivitu.
- 4 Vyberte nastavení aktivity.
- 5 Vyberte možnost **Datové obrazovky > Přidat novou položku**.
- 6 Vyberte datovou obrazovku dynamiky běhu.
POZNÁMKA: Obrazovky dynamiky běhu nejsou k dispozici pro všechny aktivity.
- 7 Vyběhněte (*Spuštění aktivity, strana 6*).
- 8 Stiskem tlačítka **UP** nebo **DOWN** si otevřete obrazovku dynamiky běhu se svými údaji.

Barevná měřidla a data dynamiky běhu

Na obrazovkách dynamiky běhu se zobrazuje barevné měřidlo pro primární metriku. Jako primární metriku můžete zobrazit kadenci, vertikální oscilaci, dobu kontaktu se zemí, vyváženost doby kontaktu se zemí nebo vertikální poměr. Na barevném měřidle je vidět porovnání vašich dat dynamiky běhu s údaji ostatních běžců. Barevné zóny jsou založeny na percentilech.





Garmin provedl průzkum u mnoha běžců různých úrovní. Hodnoty dat v červené nebo oranžové zóně jsou typické pro méně zkušené nebo pomalejší běžce. Hodnoty dat v zelené, modré nebo fialové zóně jsou typické pro zkušenější nebo rychlejší běžce. U zkušenějších běžců bývá obvyklý kratší kontakt se zemí, nižší vertikální oscilace, nižší vertikální poměr a vyšší kadence než u méně zkušených běžců. Vyšší běžci však obvykle mají mírně pomalejší kadenci, delší krok a mírně vyšší vertikální oscilaci. Vertikální poměr je vertikální oscilace vydělená délkou kroku. Není zde korelace s výškou.

Další informace o dynamice běhu získáte na webové stránce www.garmin.com/runningdynamics. Další teorie a výklady dat dynamiky běhu lze získat vyhledáním respektovaných publikací a webových stránek věnovaných běhu.

Barevná zóna	Percentil v zóně	Rozsah kadence	Rozsah doby kontaktu se zemí
 Fialová	> 95	> 183 kroků za minutu	< 218 ms
 Modrá	70–95	174–183 kroků za minutu	218–248 ms
 Zelená	30–69	164–173 kroků za minutu	249–277 ms
 Oranžová	5–29	153–163 kroků za minutu	278–308 ms
 Červená	< 5	< 153 kroků za minutu	> 308 ms

Data vyváženosti doby kontaktu se zemí

Vyváženost doby kontaktu se zemí měří symetrii běhu a zobrazuje se jako procentní hodnota celkové doby kontaktu se zemí. Například hodnota 51,3 % se šipkou směřující vlevo znamená, že se běžec více dotýká země levou nohou. Pokud se na datové obrazovce zobrazují dvě čísla, například 48–52, 48 % je levá noha a 52 % je pravá noha.





Barevná zóna	 Červená	 Oranžová	 Zelená	 Oranžová	 Červená
Symetrie	Špatné	Uspokojivé	Dobré	Uspokojivé	Špatné
Procento ostatních běžců	< 5	> 25 %	40 %	> 25 %	< 5
Vyváženost doby kontaktu se zemí	> 52,2 %	50,8–52,2 %	50,7% L – 50,7 % P	50,8–52,2 % P	> 52,2% P

Při vývoji a testování dynamiky běhu tým Garmin zjistil korelaci mezi zraněními a větší nerovnováhou u určitých běžců. U množství běžců se kontakt se zemí začne více odlišovat od ideálního poměru 50–50 při běhu do kopce nebo z kopce. Většina trenérů se shoduje na tom, že nejoptimálnější běh je symetrický. Elitní běžci mívají rychlejší a vyváženější krok.

Při běhu můžete sledovat barevné měřidlo nebo datové pole nebo si prohlédnout shrnutí vašeho účtu Garmin Connect po skončení běhu. Stejně jako u ostatních dat dynamiky běhu platí, že vyvážení doby kontaktu se zemí je kvantitativní měření, které pomáhá dozvědět se více o vaší běžecké formě.

Data vertikální oscilace a vertikálního poměru

Rozsahy dat pro vertikální oscilaci a vertikální poměr se nepatrně liší v závislosti na snímači a podle toho, zda je umístěn na hrudi (příslušenství HRM-Pro, HRM-Run™ nebo HRM-Tri) nebo u pasu (příslušenství Running Dynamics Pod).

Barevná zóna	Percentil v zóně	Rozsah vertikální oscilace na hrudi	Rozsah vertikální oscilace u pasu	Vertikální poměr na hrudi	Vertikální poměr u pasu
 Fialová	> 95	< 6,4 cm	< 6,8 cm	< 6,1 %	< 6,5 %
 Modrá	70–95	6,4–8,1 cm	6,8–8,9 cm	6,1–7,4 %	6,5–8,3 %
 Zelená	30–69	8,2–9,7 cm	9,0–10,9 cm	7,5–8,6 %	8,4–10,0 %
 Oranžová	5–29	9,8–11,5 cm	11,0–13,0 cm	8,7–10,1 %	10,1–11,9 %
 Červená	< 5	> 11,5 cm	> 13,0 cm	> 10,1 %	> 11,9 %

Tipy pro chybějící data dynamiky běhu

Jestliže se data dynamiky běhu nezobrazují, můžete vyzkoušet tyto tipy.

- Zkontrolujte, zda máte funkční zařízení pro měření dynamiky běhu, například HRM-Tri. Příslušenství s běžecou dynamikou mají na přední straně modulu značku .
- Podle pokynů znovu spárujte zařízení pro měření dynamiky běhu se zařízením fēnix.
- Pokud používáte příslušenství HRM-Pro, doporučujeme jej spárovat se zařízením fēnix prostřednictvím technologie ANT+, nikoli technologie Bluetooth.
- Pokud se namísto dat dynamiky běhu zobrazují pouze nuly, ujistěte se, zda nosíte zařízení pro měření dynamiky běhu správnou stranou nahoru.

POZNÁMKA: Doba kontaktu se zemí a vyváženost se zobrazuje pouze při běhu. Během chůze ji nelze vypočítat.

Měření výkonu

Údaje o měření výkonu jsou odhadované hodnoty, které vám pomohou pochopit váš výkon při tréninku nebo závodů. Tyto údaje vyžadují provedení několika aktivit s měřením srdečního tepu na zápěstí nebo kompatibilním hrudním snímačem srdečního tepu. Měření výkonu při cyklistice vyžaduje snímač srdečního tepu a měřič výkonu.

Tyto odhady jsou poskytovány a podporovány společností Firstbeat. Další informace naleznete na webové stránce garmin.com/performance-data/running.

POZNÁMKA: Napoprvé se odhady mohou jevit jako nepřesné. Zařízení potřebuje několik aktivit, aby získalo informace o vaší výkonnosti.

VO2 Max.: Hodnota VO2 Max. představuje maximální objem kyslíku (v milimetrech), který můžete spotřebovat za minutu na kilogram tělesné hmotnosti při maximálním výkonu.

Předpokládané závodní časy: Zařízení používá odhad hodnoty VO2 Max. (využití kyslíku) a historii vašeho tréninku k určení cílového závodního času na základě vaší momentální formy.

Test zátěže VST: Test variability srdečního tepu (VST) vyžaduje hrudní snímač srdečního tepu Garmin. Zařízení měří odchylky tepové frekvence při klidovém postoji po dobu 3 minut. Tato hodnota vyjadřuje celkovou úroveň stresu. Měří se na stupnici od 1 do 100; nižší hodnota označuje nižší stres.

Zhodnocení výkonu: Zhodnocení výkonu je posouzení vašeho aktuálního stavu po 6 až 20 minutách aktivity. Tuto hodnotu je možné přidat jako datové pole, abyste si ji mohli kdykoli v průběhu aktivity zobrazit. Jedná se o porovnání vaší aktuální kondice s průměrným stavem.

Funkční limitní hodnota výkonu (FTP): Při určování FTP používá zařízení informace z profilu uživatele z výchozího nastavení. Pokud chcete hodnoty určit přesněji, můžete provést test podle pokynů.

Laktátový práh: Laktátový práh vyžaduje hrudní snímač srdečního tepu. Laktátový práh představuje bod, kdy se vaše svaly začnou rychle unavovat. Zařízení měří laktátový práh na základě hodnoty srdečního tepu a tempa.

Vypnutí oznámení výkonu

Některá oznámení výkonu se zobrazí po dokončení aktivity. Některá oznámení výkonu se zobrazí v průběhu aktivity nebo pokud dosáhnete nové hodnoty, například nový odhad hodnoty VO2 Max. Chcete-li se těmito oznámením vyhnout, můžete funkci zhodnocení výkonu vypnout.

- 1 Přidržte tlačítko **MENU**.
- 2 Vyberte možnost **Fyziologické metriky > Zhodnocení výkonu**.

Automatická detekce hodnot výkonu

Ve výchozím nastavení se zapne funkce Aut. detekce. Zařízení může během aktivity automaticky sledovat váš maximální srdeční tep a laktátový práh. Když zařízení spárujete s kompatibilním měřičem výkonu, dokáže během aktivity automaticky sledovat funkční limitní hodnotu výkonu (FTP).

POZNÁMKA: Zařízení sleduje maximální srdeční tep pouze tehdy, když je váš srdeční tep vyšší než hodnota nastavená ve vašem uživatelském profilu.

- 1 Vyberte možnost **MENU**.
- 2 Vyberte možnost **Fyziologické metriky > Aut. detekce**.
- 3 Vyberte možnost.

Synchronizace aktivit a naměřených hodnot výkonu

Prostřednictvím účtu Garmin Connect si můžete do zařízení fēnix synchronizovat aktivity a naměřené hodnoty výkonu z jiných zařízení Garmin. Zařízení tak bude moci přesněji sledovat stav vašeho tréninku a kondice. Můžete si například zaznamenat jízdu pomocí zařízení Edge a podrobnosti aktivity a celkovou tréninkovou zátěž si pak zobrazit na zařízení fēnix.

- 1 Vyberte možnost **MENU**.
- 2 Vyberte možnost **Fyziologické metriky > TrueUp**.

Když zařízení synchronizujete se smartphonem, nejnovější aktivity a naměřené hodnoty výkonu z jiných zařízení Garmin se zobrazí v zařízení fēnix.

Informace o odhadech hodnoty VO2 Max

Hodnota VO2 Max představuje maximální objem kyslíku (v milimetrech), který můžete spotřebovat za minutu na kilogram tělesné hmotnosti při maximálním výkonu. Jednoduše řečeno, hodnota VO2 Max je ukazatelem sportovní zdatnosti a se zlepšující se kondicí by se měla zvyšovat. Aby mohlo zařízení fēnix zobrazovat odhady hodnoty VO2 Max, musí mít k dispozici hodnoty srdečního tepu měřené na zápěstí nebo pomocí hrudního snímače. Zařízení má samostatné odhady VO2 Max pro běh a jízdu na kole. Pro získání přesného odhadu hodnoty VO2 Max je třeba několik minut se střední intenzitou běhat venku se zapnutou funkcí GPS nebo jezdit na kole s kompatibilním měřičem výkonu.

Na zařízení se odhad hodnoty VO2 Max zobrazí jako číslo, popis a ukazatel na barevném měřidle. Ve svém účtu Garmin Connect se můžete podívat na podrobnější informace o odhadu hodnoty VO2 Max, například jaká je vzhledem k vašemu věku a pohlaví.

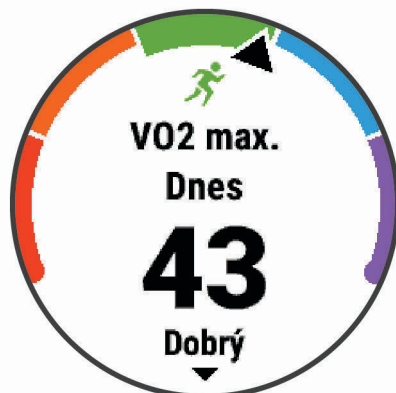

 Fialová	Vynikající
 Modrá	Velmi dobré
 Zelená	Dobré
 Oranžová	Uspokojivé
 Červená	Špatné

Data VO2 Max poskytuje společnost Firstbeat Analytics™. Analýza parametru VO2 Max je poskytována se svolením institutu The Cooper Institute®. Další informace naleznete v příloze (*Standardní poměry hodnoty VO2 maximální*, strana 119) a na stránkách www.CooperInstitute.org.

Jak získat odhad hodnoty VO2 Max při běhu

Tato funkce vyžaduje měření srdečního tepu na zápěstí nebo kompatibilní hrudní snímač srdečního tepu. Používáte-li hrudní snímač srdečního tepu, musíte si jej nasadit a se zařízením jej spárovat (*Párování bezdrátových snímačů*, strana 102).

Pokud chcete získat co nejpřesnější odhad, dokončete nastavení uživatelského profilu (*Nastavení uživatelského profilu*, strana 55) a nastavte svůj maximální srdeční tep (*Nastavení zón srdečního tepu*, strana 56). Napoprvé se odhady mohou jevit jako nepřesné. Zařízení potřebuje několik běhů, aby získalo informace o vaší běžecské výkonnosti. Záznam hodnoty VO2 Max můžete u aktivity trailového běhu a ultra běhu vypnout, pokud nechcete, aby tyto typy běhu ovlivňovaly odhad hodnoty VO2 Max (*Vypnutí záznamu VO2 Max*, strana 44).

- 1 Běhejte venku alespoň 10 minut.
- 2 Po běhu vyberte možnost **Uložit**.
- 3 Naměřené hodnoty výkonu můžete procházet pomocí tlačítek **UP** nebo **DOWN**.

TIP: Další informace zobrazíte pomocí tlačítka ▲.

Jak získat odhad maximální hodnoty VO2 při cyklistice

Tato funkce vyžaduje měřič výkonu a měření srdečního tepu na zápěstí nebo kompatibilní hrudní snímač srdečního tepu. Snímač výkonu je třeba spárovat se zařízením fēnix (*Párování bezdrátových snímačů, strana 102*). Používáte-li hrudní snímač srdečního tepu, musíte si jej nasadit a se zařízením jej spárovat.

Pokud chcete získat co nejpřesnější odhad, dokončete nastavení uživatelského profilu (*Nastavení uživatelského profilu, strana 55*) a nastavte svůj maximální srdeční tep (*Nastavení zón srdečního tepu, strana 56*). Napoprvé se odhady mohou jevit jako nepřesné. Zařízení potřebuje několik jízd, aby získalo informace o vaší cyklistické výkonnosti.

- 1 Jeďte alespoň 20 minut se stejnou, vysokou intenzitou.
- 2 Po jízdě vyberte možnost **Uložit**.
- 3 Naměřené hodnoty výkonu můžete procházet pomocí tlačítek **UP** nebo **DOWN**.

TIP: Další informace můžete zobrazit pomocí tlačítka .

Vypnutí záznamu VO2 Max



Záznam hodnoty VO2 Max můžete u trailového běhu nebo ultra běhu vypnout (*Informace o odhadech hodnoty VO2 Max, strana 43*).

- 1 Podržte tlačítko **MENU**.
- 2 Vyberte možnost **Aktivity a aplikace**.
- 3 Vyberte aktivitu.
- 4 Vyberte nastavení aktivity.
- 5 Vyberte možnost **Záznam VO2 Max > Vypnuto**.

Zobrazení věku podle kondice

Věk podle kondice vám poskytuje představu o tom, jak je na tom vaše kondice v porovnání s osobami stejného pohlaví. K určení věku podle kondice využívá zařízení informace, jako je váš věk, BMI, klidový srdeční tep nebo historie intenzivních aktivit. Pokud máte váhu Garmin Index™, vaše zařízení místo BMI k určení věku podle kondice využije údaj o procentu vašeho tělesného tuku. Na váš věk podle kondice může mít vliv cvičení a změny v životním stylu.

POZNÁMKA: Aby bylo určení vašeho věku podle kondice co nejpřesnější, nastavte si svůj uživatelský profil (*Nastavení uživatelského profilu, strana 55*).

- 1 V aplikaci Garmin Connect vyberte menu  nebo .
- 2 Vyberte možnost **Statistiky zdraví > Věk podle kondice**.

Zobrazení předpokládaných závodních časů

Pokud chcete získat co nejpřesnější odhad, dokončete nastavení uživatelského profilu (*Nastavení uživatelského profilu, strana 55*) a nastavte svůj maximální srdeční tep (*Nastavení zón srdečního tepu, strana 56*).

Zařízení využívá odhad hodnoty VO2 Max. (*Informace o odhadech hodnoty VO2 Max, strana 43*) a vaši tréninkovou historii, aby vám poskytla cílový závodní čas. Zařízení analyzuje několik týdnů vašich tréninkových dat, a zpřesňuje tak odhady závodního času.

TIP: Máte-li více než jedno zařízení Garmin, můžete aktivovat funkci Physio TrueUp™, která zařízení umožní synchronizovat aktivity, historii a údaje z jiných zařízení (*Synchronizace aktivit a naměřených hodnot výkonu, strana 42*).

- 1 Na hodinkách pomocí tlačítek **UP** a **DOWN** zobrazte doplněk výkonu.
- 2 Pomocí tlačítka  můžete procházet jednotlivé výsledky výkonu.
Vaše projektované závodní časy se zobrazí pro vzdálenosti 5 km, 10 km, půlmaraton a maraton.

POZNÁMKA: Napoprvé se projekce mohou jevit jako nepřesné. Zařízení potřebuje několik běhů, aby získalo informace o vaší běžecké výkonnosti.

Informace o funkci Training Effect

Funkce Training Effect měří dopad aktivity na vaši aerobní a anaerobní kondici. Funkce Training Effect shromažďuje data během aktivity. Jak aktivita postupuje, hodnota Training Effect se zvyšuje. Celkový výsledek funkce Training Effect je určen informacemi z vašeho profilu a tréninkovou historií, srdečním tepem, délkou a intenzitou vaší aktivity. Funkce Training Effect nabízí sedm různých štítků, které popisují hlavní přínos vaší aktivity. Každý štítek je barevně označen a indikuje zaměření vaší tréninkové zátěže (*Zaměření tréninkové zátěže, strana 51*). Ke každé poskytnuté zpětné vazbě, například „Zásadně ovlivňuje hodnotu VO2 Max“, existuje ve službě Garmin Connect v podrobnostech aktivity odpovídající popis.

Funkce Aerobní Training Effect využívá srdeční tep k měření celkové intenzity cvičení vzhledem k vaší aerobní kondici a ukazuje, zda si díky cvičení aktuální fyzickou kondici udržujete nebo si ji vylepšujete. Hodnoty nadměrné spotřeby kyslíku po fyzickém výkonu (EPOC) získané během cvičení jsou namapovány na různé hodnoty, které jsou důležité pro vaši úroveň kondice a tréninkové zvyklosti. Rovnoměrné cvičení se středním úsilím nebo cvičení s delšími intervaly (nad 180 sekund) má pozitivní vliv na aerobní metabolismus a zlepšuje hodnotu Aerobní Training Effect.

Funkce Anaerobní Training Effect využívá srdeční tep a rychlost (nebo výkon) k určení vlivu cvičení na schopnost podávat velmi intenzivní výkony. Získaná hodnota je založena na anaerobní části hodnoty EPOC a na typu aktivity. Opakované intervaly s vysoce intenzivní zátěží (10 až 120 sekund) budují anaerobní kapacitu a zlepšují hodnotu Anaerobní Training Effect.

Funkce Aerobní Training Effect a Anaerobní Training Effect můžete přidat jako datová pole jedné z vašich tréninkových obrazovek a sledovat své hodnoty v průběhu aktivity.

Training Effect	Aerobní přínos	Anaerobní přínos
0,0 až 0,9	Žádný přínos	Žádný přínos
1,0 až 1,9	Malý přínos	Malý přínos
2,0 až 2,9	Udržuje aerobní kondici.	Udržuje anaerobní kondici.
3,0 až 3,9	Ovlivňuje aerobní kondici.	Ovlivňuje anaerobní kondici.
4,0 až 4,9	Výrazně ovlivňuje aerobní kondici.	Výrazně ovlivňuje anaerobní kondici.
5,0	Nadměrná zátěž, potenciálně riziková, pokud není kompenzována dostatečně dlouhým odpočinkem.	Nadměrná zátěž, potenciálně riziková, pokud není kompenzována dostatečně dlouhým odpočinkem.

Technologii Training Effect a podporu k ní poskytuje společnost Firstbeat Technologies Ltd. Další informace získáte na webových stránkách www.firstbeat.com.



Variabilita srdečního tepu a úroveň stresu

Úroveň stresu je výsledkem třiminutového testu, který se provádí v klidovém stoji, kdy zařízení fēnix analyzuje odchylky srdečního tepu a zjišťuje tak úroveň celkového stresu. Trénink, spánek, výživa a celkový životní stres ovlivňují výkon běžce. Škála úrovně stresu je 1 až 100, kdy 1 je stav velmi nízkého stresu a 100 stav velmi vysokého stresu. Znalost vaší úrovně stresu vám pomůže rozhodnout, zda je vaše tělo připraveno na náročný tréninkový běh nebo na cvičení jógy.

Zobrazení variability srdečního tepu a úrovně stresu

Tato funkce vyžaduje hrudní snímač srdečního tepu Garmin. Abyste si mohli zobrazit variabilitu srdečního tepu (VST) a úroveň stresu, musíte si nasadit snímač srdečního tepu a spárovat ho se svým zařízením ([Párování bezdrátových snímačů, strana 102](#)).

TIP: Společnost Garmin doporučuje měřit úroveň stresu přibližně ve stejnou dobu a za stejných podmínek každý den.

- 1 V případě potřeby můžete aplikaci pro měření stresu přidat do seznamu aplikací stisknutím tlačítka  a výběrem možnosti **Přidat > Zátěž VST**.
- 2 Tlačítkem **Ano** přidáte aplikaci na seznam oblíbených.
- 3 Na hodinkách stiskněte tlačítko , vyberte možnost **Zátěž VST** a stiskněte tlačítko .
- 4 Zůstaňte stát v klidu po dobu 3 minut.

Zhodnocení výkonu

Když vykonáváte aktivitu, například běh nebo jízdu na kole, funkce hodnocení kondice analyzuje vaše tempo, srdeční tep a odchylky srdečního tepu, aby v reálném čase vyhodnocovala vaši výkonnost v porovnání s vaší průměrnou úrovní zdatnosti. Je to zhruba vaše procentuální odchylka od základní hodnoty VO2 max. v reálném čase.

Zhodnocení výkonu se pohybuje na stupnici od -20 do +20. Po prvních 6 až 20 minutách aktivity zařízení zobrazí vaše kondiční skóre. Například skóre +5 znamená, že jste odpočatí, svěží a můžete podat dobrý výkon. Zhodnocení výkonu můžete přidat jako datové pole jedné z vašich tréninkových obrazovek a sledovat vaši kondici v průběhu aktivity. Zhodnocení výkonu může být také indikátor úrovně únavy, zejména ke konci dlouhého tréninku.

POZNÁMKA: Zařízení potřebuje k získání odhadu hodnoty VO2 max. a změření vaší běžecké kondice několik jízd na kole nebo běhů se snímačem srdečního tepu ([Informace o odhadech hodnoty VO2 Max, strana 43](#)).

Zobrazení hodnocení výkonu

Tato funkce vyžaduje měření srdečního tepu na zápěstí nebo kompatibilní hrudní snímač srdečního tepu.

- 1 Přidejte položku **Zhodnocení výkonu** na datovou obrazovku ([Přizpůsobení datových obrazovek, strana 84](#)).
- 2 Nyní můžete vyrazit na projížďku nebo běh.
Po 6 až 20 minutách se zobrazí zhodnocení vašeho výkonu.
- 3 Chcete-li zobrazit zhodnocení vašeho výkonu v průběhu běhu nebo jízdy na kole, přejděte na datovou obrazovku.

Laktátový práh

Laktátový práh označuje intenzitu cvičení, při které se začne akumulovat laktát (kyselina mléčná) v krevním řečišti. Při běhu se jedná o odhadovanou úroveň námahy nebo tempa. Pokud běžec překročí tento práh, začne se čím dál rychleji zvyšovat jeho únava. U zkušených běžců se tento práh nachází přibližně na 90 % jejich maximální tepové frekvence při běžeckém tempu odpovídajícím závodů o délce mezi 10 kilometry a půlmaratonem. Průměrní běžci se k této hodnotě dostanou již pod 90 % maximální tepové frekvence. Znalost vašeho laktátového prahu vám pomůže určit, jak tvrdě potřebujete trénovat nebo, kdy máte během závodu zabrat.

Pokud již znáte svou tepovou frekvenci na laktátovém prahu, můžete ji zadat do nastavení ve vašem uživatelském profilu ([Nastavení zón srdečního tepu, strana 56](#)).

Provedení řízeného testu pro určení laktátového prahu

Tato funkce vyžaduje hrudní snímač srdečního tepu Garmin. Před provedením řízeného testu si musíte nasadit snímač srdečního tepu a spárovat ho se svým zařízením (*Párování bezdrátových snímačů, strana 102*).

Zařízení používá k odhadu vaší hodnoty laktátového prahu informace profilu uživatele z výchozího nastavení a odhad hodnoty VO2 max. Zařízení automaticky zjistí vaši hodnotu laktátového prahu při bězích se stejnou, vysokou intenzitou a s měřením srdečního tepu.

TIP: Zařízení potřebuje ke získání přesné hodnoty maximálního srdečního tepu a odhadované hodnoty VO2 max. několik běhů s hrudním snímačem srdečního tepu. Pokud máte problémy získat odhad hodnoty laktátového prahu, pokuste se manuálně snížit hodnotu maximálního srdečního tepu.

- 1 Na hodinkách stiskněte tlačítko .
- 2 Vyberte aktivitu běhání venku.
Pro dokončení testu je vyžadováno GPS.
- 3 Přidržte tlačítko **MENU**.
- 4 Vyberte možnost **Trénink > Test laktátového prahu s pokyny**.
- 5 Spusťte časovač a postupujte podle pokynů na obrazovce.
Po zahájení běhu zařízení zobrazí délka jednotlivých kroků testu, cíl a aktuální data tepové frekvence. Po dokončení testu se zobrazí zpráva.
- 6 Poté, co provedete test podle pokynů, zastavte časovač a uložte aktivitu.
Pokud se jedná o váš první odhad hodnoty laktátové prahu, vyzve vás zařízení k aktualizaci zón srdečního tepu podle srdečního tepu odpovídající vašemu laktátovému prahu. Při každém dalším odhadu hodnoty laktátového prahu vás zařízení vyzve k přijetí nebo odmítnutí tohoto odhadu.

Odhad FTP

Chcete-li získat odhad funkční limitní hodnoty výkonu (FTP), musíte se zařízením spárovat hrudní snímač srdečního tepu a snímač výkonu (*Párování bezdrátových snímačů, strana 102*) a nejprve získat odhad hodnoty VO2 Max. (*Jak získat odhad maximální hodnoty VO2 při cyklistice, strana 44*).

Zařízení používá k určení vaší funkční limitní hodnoty výkonu (FTP) informace profilu uživatele z výchozího nastavení a odhad hodnoty VO2 Max. Zařízení automaticky zjistí vaši funkční limitní hodnotu při jízdách se stejnou, vysokou intenzitou s měřením srdečního tepu a výkonu.

- 1 Pomocí tlačítek **UP** nebo **DOWN** si zobrazíte doplněk výkonu.
- 2 Pomocí tlačítka  můžete procházet jednotlivé výsledky výkonu.
Odhadovaná hodnota FTP se zobrazuje jako výkon ve watttech (watty na kilogram) a jako poloha na barevném měřidle.

 Fialová	Vynikající
 Modrá	Velmi dobré
 Zelená	Dobré
 Oranžová	Uspokojivé
 Červená	Netrénovaný člověk

Podrobnější informace naleznete v příloze (*Hodnocení FTP, strana 120*).

POZNÁMKA: Když vás oznámení výkonu upozorní na novou funkční limitní hodnotu výkonu (FTP), můžete tlačítkem Přijmout tuto hodnotu uložit nebo tlačítkem Odmítnout zvolit zachování původní hodnoty.

Provedení testu FTP

Chcete-li provést test k určení funkční limitní hodnoty výkonu (FTP), musíte se zařízením spárovat hrudní snímač srdečního tepu a snímač výkonu (*Párování bezdrátových snímačů, strana 102*) a nejprve získat odhad hodnoty VO2 max. (*Jak získat odhad maximální hodnoty VO2 při cyklistice, strana 44*).

POZNÁMKA: Test funkční limitní hodnoty je náročné cvičení a jeho provedení zabere zhruba 30 minut. Zvolte si praktickou a převážně rovnou trať, která vám umožní jet se stále rostoucím úsilím, podobně jako při závodě na čas.

- 1 Na hodinkách stiskněte tlačítko .
- 2 Vyberte cyklistickou aktivitu.
- 3 Přidržte tlačítko **MENU**.
- 4 Vyberte možnost **Trénink > Test FTP s pokyny**.
- 5 Postupujte podle pokynů na obrazovce.
Po zahájení jízdy zařízení zobrazí délka jednotlivých kroků testu, cíl a aktuální výkonnostní data. Po dokončení testu se zobrazí zpráva.
- 6 Poté, co dokončíte test podle pokynů, proveďte zklidnění, zastavte časovač a uložte aktivitu.
Hodnota FTP se zobrazuje jako výkon ve wattech (watty na kilogram) a jako poloha na barevném měřídle.
- 7 Vyberte možnost:
 - Chcete-li novou hodnotu FTP uložit, vyberte možnost **Přijmout**.
 - Chcete-li zachovat stávající hodnotu FTP, vyberte možnost **Odmítnout**.

Stav tréninku

Funkce poskytuje odhady, které vám pomohou sledovat a pochopit váš výkon při tréninku. Tyto údaje vyžadují absolvování několika aktivit s měřením srdečního tepu na zápěstí nebo kompatibilním snímačem srdečního tepu. Měření výkonu při cyklistice vyžaduje snímač srdečního tepu a měřič výkonu.

Tyto odhady jsou poskytovány a podporovány společností Firstbeat. Další informace najdete na webu garmin.com/performance-data/running.



POZNÁMKA: Napoprvé se odhady mohou jevit jako nepřesné. Zařízení potřebuje několik aktivit, aby získalo informace o vaší výkonnosti.

Stav tréninku: Stav tréninku ukazuje vliv tréninku na vaši kondici a výkon. Stav tréninku se posuzuje na základě změn tréninkové zátěže a hodnot VO2 Max v průběhu delšího časového rozmezí.

VO2 Max: Hodnota VO2 Max představuje maximální objem kyslíku (v milimetrech), který můžete spotřebovat za minutu na kilogram tělesné hmotnosti při maximálním výkonu. Když se aklimatizujete na velmi teplé prostředí nebo velkou nadmořskou výšku, vaše zařízení zobrazuje hodnoty VO2 Max upravené podle tepla a nadmořské výšky.

Tréninková zátěž: Tréninková zátěž je souhrn hodnot nadměrné spotřeby kyslíku po fyzickém výkonu (EPOC) za posledních 7 dní. Hodnota EPOC představuje odhad toho, kolik energie vaše tělo potřebuje, aby se po aktivitě zotavilo.

Zaměření tréninkové zátěže: Vaše zařízení analyzuje a distribuje tréninkovou zátěž do různých kategorií podle intenzity a struktury každé zaznamenané aktivity. Zaměření tréninkové zátěže zahrnuje celkovou kumulovanou zátěž na kategorii a zaměření tréninku. Vaše zařízení zobrazuje rozložení zátěže za poslední 4 týdny.

Doba regenerace: Doba regenerace ukazuje, kolik času zbývá do úplné tělesné regenerace, kdy budete připraveni na další intenzivní trénink.

Úrovně stavu tréninku

Stav tréninku ukazuje vliv tréninku na úroveň vaší kondice a na výkon. Stav tréninku se posuzuje na základě změn tréninkové zátěže a hodnot VO2 Max. v průběhu delšího časového rozmezí. Na základě hodnoty stavu tréninku můžete plánovat další tréninky a zlepšovat si aktuální fyzickou kondici.

Stoupající: Stoupající stav znamená, že jste v ideálních podmínkách pro závod. Snížení tréninkové zátěže, které jste v nedávné době provedli, umožňuje vašemu tělu regenerovat a dobře se vyrovnat s předchozím tréninkem. Dobře si vše naplánujte, protože aktuální stoupající stav lze udržet pouze krátkou dobu.

Produktivní: Vaše aktuální tréninková zátěž posouvá vaši fyzickou kondici a výkon správným směrem. Abyste si fyzickou kondici udrželi, měli byste vkládat do tréninku i období regenerace.

Udržování: Aktuální tréninková zátěž je dostatečná pro udržení aktuální fyzické kondice. Pokud chcete vidět zlepšení, přidejte si další cvičební aktivity nebo zvýšte objem tréninku.

Regenerace: Lehčí tréninková zátěž umožňuje regeneraci těla, která je nezbytná při delších obdobích intenzivního tréninku. Až se budete cítit připraveni, můžete tréninkovou zátěž zase zvýšit.

Neproduktivní: Vaše tréninková zátěž je na dobré úrovni, fyzická kondice vám však klesá. Vaše tělo může mít potíže s odpočinkem. Zaměřte se na celkové zdraví, například stres, výživu nebo odpočinek.

Podtrénování: K podtrénování dochází v případě, pokud po dobu týdne nebo déle trénujete výrazně méně než obvykle. Tento stav má negativní vliv na vaši fyzickou kondici. Pokud chcete vidět zlepšení, zvýšte tréninkovou zátěž.

Nadměrná: Vaše tréninková zátěž je příliš vysoká, což je kontraproduktivní. Vaše tělo si potřebuje odpočinout. Zařaďte si do rozvrhu lehčí trénink a umožněte tělu regeneraci.

Žádný stav: Aby mohlo zařízení stav tréninku určit, musí mít záznamy o jednom či dvou týdnech vašeho tréninku včetně aktivit běhu nebo cyklistiky s měřením hodnoty VO2 Max.

Tipy, jak získat stav tréninku

Funkce stavu tréninku se odvíjí od aktuálního hodnocení vaší úrovně kondice včetně alespoň dvou měření hodnot VO2 Max za týden. Odhad hodnoty VO2 Max se aktualizuje po každém venkovním běhu nebo jízdě na kole s měřičem výkonu, při nichž vaše tepová frekvence dosahuje po několik minut alespoň 70 % maximální hodnoty srdečního tepu. Při běhu v krytých prostorách se hodnota VO2 Max neměří, aby nedošlo ke zkreslení přesnosti tendence vaší úrovně kondice. Záznam hodnoty VO2 Max můžete u aktivity trailového běhu a ultra běhu vypnout, pokud nechcete, aby tyto typy běhu ovlivňovaly odhad hodnoty VO2 Max ([Vypnutí záznamu VO2 Max, strana 44](#)).

Pro maximální využití funkce stavu tréninku můžete vyzkoušet následující tipy.

- Minimálně dvakrát týdně absolvujte běh nebo jízdu venku se snímačem výkonu, a to tak, aby vaše tepová frekvence alespoň 10 minut přesahovala 70 % maximální hodnoty srdečního tepu.
Stav tréninku by měl být k dispozici poté, co používáte zařízení po dobu jednoho týdne.
- Zaznamenávejte na tomto zařízení všechny své tréninkové aktivity nebo si aktivujte funkci Physio TrueUp, která zařízení umožní získávat údaje o vašem výkonu ([Synchronizace aktivit a naměřených hodnot výkonu, strana 42](#)).

Aklimatizace výkonu na teplo a nadmořskou výšku

Environmentální faktory, jako je vysoká teplota a nadmořská výška, ovlivňují váš trénink a výkon. Například trénink ve vysoké nadmořské výšce může mít pozitivní vliv na vaši kondici, ale může dojít k dočasnému poklesu hodnoty VO2 Max. Zařízení fēnix poskytuje upozornění na aklimatizaci a korekce odhadu hodnoty VO2 Max a stavu tréninku, pokud teplota přesáhne 22 °C (72 °F) a pokud je nadmořská výška větší než 800 m (2625 stop). Sledovat svoji aklimatizaci na teplotu a nadmořskou výšku můžete v doplňku tréninkový stav.

POZNÁMKA: Funkce teplotní aklimatizace je k dispozici pouze pro aktivity GPS a vyžaduje meteorologické údaje z vašeho připojeného smartphonu.

Tréninková zátěž

Tréninková zátěž je hodnota objemu vašeho tréninku za posledních sedm dní. Jedná se o souhrn hodnot nadměrné spotřeby kyslíku po fyzickém výkonu (EPOC) za posledních sedm dní. Graf ukazuje, zda je vaše aktuální zátěž nízká, vysoká nebo v optimálním rozmezí, kdy si dokážete udržet nebo zlepšovat fyzickou kondici. Optimální rozmezí se určuje na základě vaší individuální fyzické kondice a tréninkové historie. Pokud průměrná délka a intenzita vašich tréninků roste nebo klesá, rozmezí je průběžně upravováno.

Zaměření tréninkové zátěže

Aby výkon i fyzická kondice rostly, je trénink třeba rozvrhnout mezi tři kategorie: nízko aerobní, vysoce aerobní a anaerobní. Zaměření tréninkové zátěže ukazuje, nakolik váš aktuální trénink spadá do každé z kategorií, a poskytuje tréninkové cíle. Funkce zaměření tréninkové zátěže vyžaduje absolvovat alespoň 7 dní tréninku, aby mohla určit, zda je tréninková zátěž nízká, optimální či vysoká. Po 4 týdnech záznamu do tréninkové historie bude mít tato funkce mnohem podrobnější informace o cílech, aby vám pomohla vyvážit tréninkové aktivity.

Pod cíli: Vaše tréninková zátěž je ve všech kategoriích intenzity nižší než optimální. Pokuste se zvýšit délku či četnost tréninků.

Málo nízko aerobní zátěže: Zkuste přidat více aktivit z kategorie nízko aerobní zátěže kvůli regeneraci a vyvážení aktivit s vyšší intenzitou.

Málo vysoce aerobní zátěže: Zkuste přidat více vysoce aerobních aktivit, abyste si časem zlepšili laktátový práh a hodnotu VO2 Max.

Málo anaerobní zátěže: Zkuste přidat ještě několik intenzivních anaerobních aktivit, abyste byli časem rychlejší a zlepšili svoji anaerobní kapacitu.

Vyvážená: Vaše tréninková zátěž je vyvážená a s pokračujícím tréninkem poskytuje vaší fyzické kondici všestranné výhody.

Nízko aerobní zaměření: Vaše tréninková zátěž sestává převážně z nízko aerobních aktivit. Poskytuje vám solidní základ a připravuje vás na další, intenzivnější tréninky.

Vysoce aerobní zaměření: Vaše tréninková zátěž sestává převážně z vysoce aerobních aktivit. Tyto aktivity pomáhají zlepšovat laktátový práh, hodnotu VO2 Max a vytrvalost.

Anaerobní zaměření: Vaše tréninková zátěž sestává převážně z intenzivních aktivit. To vede k rapidnímu zlepšování fyzické kondice, avšak bylo by vhodné tyto aktivity vyvážit nízko aerobními.

Nad cíli: Vaše tréninková zátěž je vyšší než optimální, a proto byste měli zvážit omezení délky a četnosti tréninků.

Doba regenerace

Zařízení Garmin můžete používat v kombinaci se snímačem srdečního tepu (na zápěstí nebo hrudí) a zobrazit si, kolik času vám zbývá do úplné regenerace, po které budete připraveni na další náročný trénink.

POZNÁMKA: Doporučení doby regenerace využívá odhad hodnoty VO2 Max a zpočátku se může zdát nepřesné. Zařízení potřebuje několik aktivit, aby získalo informace o vaší výkonnosti.

Doba regenerace se zobrazí okamžitě po dokončení aktivity. Čas se odpočítává do chvíle, kdy bude optimální zahájit další tvrdý trénink. Zařízení průběžně aktualizuje vaši dobu regenerace na základě změn ve spánku, stresu, relaxaci a fyzické aktivitě.

Zobrazení doby regenerace

Pokud chcete získat co nejpřesnější odhad, dokončete nastavení uživatelského profilu ([Nastavení uživatelského profilu, strana 55](#)) a nastavte svůj maximální srdeční tep ([Nastavení zón srdečního tepu, strana 56](#)).

1 Nyní můžete běžet.

2 Po běhu vyberte možnost **Uložit**.

Zobrazí se doba regenerace. Maximální doba jsou 4 dny.

POZNÁMKA: V zobrazení hodiněk si můžete tlačítky UP a DOWN zobrazit doplněk Stav tréninku. Zvolením možnosti  pak můžete procházet jednotlivé metriky a zobrazit si čas na regeneraci.

Obnovení srdečního tepu

Pokud při tréninku používáte kompatibilní snímač srdečního tepu na zápěstí či na hrud', můžete si po každé aktivitě zjistit hodnotu obnovení srdečního tepu. Tato hodnota určuje rozdíl mezi srdečním tepem při tréninku a srdečním tepem dvě minuty po jeho ukončení. Modelová situace: Po běžeckém tréninku vypnete časovač. Vaše tepová frekvence je v tu chvíli 140 tepů/min. Po dvou minutách odpočinku je vaše tepová frekvence 90 tepů/min. Hodnota obnovení srdečního tepu je tedy 50 tepů/min. (140 mínus 90). Některé studie dávají hodnotu obnovení srdečního tepu do souvislosti se zdravím vašeho srdce. Vyšší čísla obvykle značí zdravější srdce.

TIP: Nejlepších výsledků dosáhnete, pokud se během uvedených dvou minut nebudete vůbec pohybovat, aby zařízení mohlo vaši hodnotu obnovení srdečního tepu vypočítat.

Body Battery™

Zařízení analyzuje odchylky tepové frekvence, úroveň stresu, kvalitu spánku a data aktivity, aby mohlo určit vaši celkovou úroveň Body Battery. Stejně jako ukazatel paliva v autě udává množství dostupných zásob energie. Rozsah úrovně Body Battery je od 0 do 100, kde 0 až 25 je nízká rezerva energie, 26 až 50 je střední rezerva energie, 51 až 75 je vysoká rezerva energie a 76 až 100 je velmi vysoká rezerva energie.

Zařízení můžete synchronizovat s účtem Garmin Connect a zobrazit vždy nejaktuálnější úroveň Body Battery, dlouhodobé tendence a další detaily ([Tipy na vylepšení dat Body Battery, strana 52](#)).

Zobrazení doplňku Body Battery

Doplňek Body Battery zobrazuje vaši aktuální úroveň Body Battery a grafické znázornění úrovně Body Battery za poslední hodiny.

1 Pomocí tlačítek **UP** nebo **DOWN** si zobrazíte doplňek Body Battery.

POZNÁMKA: Doplňek možná budete muset přidat do seznamu doplňků ([Úprava seznamu doplňků, strana 92](#)).

2 Stisknutím tlačítka  zobrazíte graf úrovně nabití Body Battery od půlnoci.

3 Stisknutím tlačítka **DOWN** si zobrazíte kombinovaný graf Body Battery a úrovně stresu.

Modré sloupce označují období klidu. Oranžové sloupce označují období stresu. Šedé sloupce označují období, kdy jste byli natolik aktivní, že úroveň stresu nebylo možné určit.

Tipy na vylepšení dat Body Battery

- Pokud budete mít zařízení na sobě během spánku, získáte přesnější výsledky.
- Dobrý spánek zvýší vaši úroveň Body Battery.
- Náročná aktivita, vysoký stres a nekvalitní spánek úroveň Body Battery rychle snižují.
- Příjem jídla a stimulantů, jako je kofein, nemá na hodnotu Body Battery žádný vliv.

Pulzní oxymetr

Zařízení fēnix je vybaveno zápěstním pulzním oxymetrem, který měří periferní nasycení krve kyslíkem. Informace o nasycení kyslíkem vám pomůže posoudit, jak se vaše tělo přizpůsobuje vysokým nadmořským výškám při alpských sportech a expedicích.

Měření pulzním oxymetrem můžete aktivovat ručně otevřením doplňku pulzního oxymetru (*Získávání hodnot z pulzního oxymetru, strana 54*). Můžete také zapnout režim celodenního měření (*Vypnutí celodenního záznamu pulzního oxymetru, strana 54*). Když jste v klidu, zařízení provede analýzu nasycení vaší krve kyslíkem a nadmořské výšky. Profil nadmořské výšky pomáhá při interpretaci hodnot z pulzního oxymetru a umožňuje porovnávat jejich změny se změnami hodnot nadmořské výšky.

Na zařízení se hodnoty z pulzního oxymetru zobrazují jako procento nasycení kyslíkem a jako barevná křivka grafu. V účtu Garmin Connect si pak můžete zobrazit další podrobnosti hodnot z pulzního oxymetru, například trendy v rozmezí několika dní.

Podrobnější informace o přesnosti pulzního oxymetru naleznete na stránce garmin.com/ataccuracy.

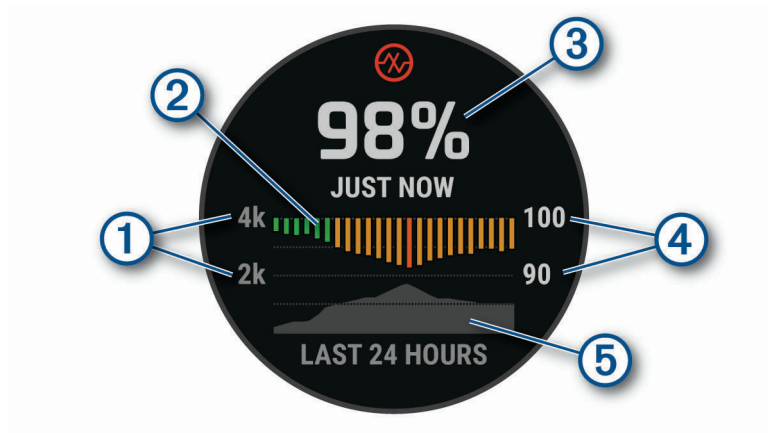

- | | |
|---|--|
| ① | Stupnice nadmořské výšky. |
| ② | Graf průměrných hodnot nasycení kyslíkem za posledních 24 hodin. |
| ③ | Poslední načtená hodnota nasycení kyslíkem. |
| ④ | Rozsah procentuálních hodnot nasycení kyslíkem. |
| ⑤ | Graf hodnot nadmořské výšky za posledních 24 hodin. |

Získávání hodnot z pulzního oxymetru

Měření pulzním oxymetrem můžete aktivovat ručně otevřením doplňku pulzního oxymetru. Doplněk zobrazuje nejnovější procentuální hodnotu nasycení krve kyslíkem, graf průměrných hodnot za hodinu během posledních 24 hodin a graf vaší změny nadmořské výšky za posledních 24 hodin.

POZNÁMKA: Při prvním zobrazení doplňku pulzního oxymetru musí zařízení vyhledat satelitní signály, aby mohlo určit vaši nadmořskou výšku. Jděte ven a počkejte několik minut, než zařízení vyhledá satelity.

- 1 Sedněte si nebo přerušete aktivitu a výběrem možnosti **UP** nebo **DOWN** si otevřete doplněk pulzního oxymetru.
- 2 Stisknutím tlačítka  si otevřete stránku podrobností doplňku a spustíte měření pulzním oxymetrem.
- 3 Zůstaňte bez pohybu po dobu 30 sekund.

POZNÁMKA: Pokud jste příliš aktivní a měření pulzním oxymetrem se nezdaří, místo naměřené hodnoty se zobrazí zpráva. Hodnotu si můžete zkontrolovat znovu po několika minutách klidu. Nejlepších výsledků dosáhnete, pokud během načítání hodnoty nasycení krve kyslíkem umístíte ruku se zařízením do výše srdce.

- 4 Tlačítkem **DOWN** si zobrazíte graf hodnot pulzního oxymetru za posledních sedm dní.

Vypnutí celodenního záznamu pulzního oxymetru

- 1 V doplňku pulzního oxymetru přidržte tlačítko **MENU**.
- 2 Vyberte nabídku **Možnosti > Režim pulzního oxymetru > Celý den**.
Zařízení během dne provádí automatickou analýzu nasycení krve kyslíkem, a to ve chvílích, kdy nejste v pohybu.

POZNÁMKA: Zapnutí celodenního režimu snižuje výdrž baterie.

Vypnutí automatického měření pulzním oxymetrem

- 1 V doplňku pulzního oxymetru přidržte tlačítko **MENU**.
- 2 Vyberte nabídku **Možnosti > Režim pulzního oxymetru > Vypnuto**.
Zařízení vypne automatické měření pulzním oxymetrem. Vždy, když si zobrazíte doplněk pulzního oxymetru, zařízení spustí měření.

Zapnutí sledování spánku pulzním oxymetrem

Můžete nastavit své zařízení, aby během spánku nepřetržitě měřilo nasycení krve kyslíkem.

POZNÁMKA: Neobvyklé polohy při spaní mohou způsobit abnormálně nízké naměřené hodnoty SpO2 během spánku.

- 1 V doplňku pulzního oxymetru přidržte tlačítko **MENU**.
- 2 Vyberte nabídku **Možnosti > Režim pulzního oxymetru > Během spánku**.

Tipy pro případ chybných dat pulzního oxymetru

Pokud jsou data pulzního oxymetru chybná nebo se nezobrazují, můžete využít tyto tipy.

- Během načítání hodnoty nasycení krve kyslíkem zůstaňte v klidu.
- Noste zařízení upevněné nad zápěstními kostmi. Řemínek utáhněte těsně, ale pohodlně.
- Během načítání hodnoty nasycení krve kyslíkem umístěte ruku se zařízením do výše srdce.
- Použijte silikonový řemínek nebo nylonový řemínek UltraFit.
- Než si zařízení nasadíte, umyjte si ruku a dobře ji osušte.
- Nepoužívejte na pokožce pod zařízením opalovací krém, pleťovou vodu nebo repelent.
- Dbejte na to, aby nedošlo k poškrábání optického snímače na zadní straně zařízení.
- Po každém tréninku zařízení opláchněte pod tekoucí vodou.

Trénink

Nastavení uživatelského profilu

Můžete aktualizovat nastavení pro pohlaví, rok narození, výšku, hmotnost, zóny srdečního tepu a výkonnostní zóny. Zařízení pomocí těchto údajů vypočítává přesné údaje o tréninku.

- 1 Podržte tlačítko **MENU**.
- 2 Vyberte možnost **Uživatelský profil**.
- 3 Vyberte možnost.

Cíle aktivit typu fitness

Znalost vlastních rozsahů srdečního tepu vám může pomoci měřit a zvyšovat svou kondici za předpokladu porozumění a aplikace uvedených principů.

- Váš srdeční tep je dobrým měřítkem intenzity cvičení.
- Trénink v určitém rozsahu srdečního tepu vám pomůže zvýšit výkonnost vašeho kardiovaskulárního systému.

Znáte-li svůj maximální srdeční tep, můžete pomocí tabulky ([Výpočty rozsahů srdečního tepu, strana 57](#)) určit rozsah srdečního tepu nejvhodnější pro vaše kondiční cíle.

Pokud svůj maximální srdeční tep neznáte, použijte některý z kalkulačtorů dostupných na síti Internet. Změření maximálního srdečního tepu také nabízejí některá zdravotnická střediska. Výchozí maximální srdeční tep je 220 minus váš věk.

Rozsahy srdečního tepu

Mnoho sportovců využívá rozsahy srdečního tepu pro měření a zvyšování výkonnosti kardiovaskulárního systému a zvýšení své kondice. Rozsah srdečního tepu je nastavený rozsah počtu srdečních stahů za minutu. Existuje pět běžně uznávaných rozsahů srdečního tepu, které jsou očíslovány od 1 do 5 podle vzrůstající intenzity. Rozsahy srdečního tepu se vypočítávají jako procentní hodnota vašeho maximálního srdečního tepu.

Nastavení zón srdečního tepu

Zařízení používá informace profilu uživatele z výchozího nastavení pro určení vašich výchozích zón srdečního tepu. Můžete si nastavit samostatné zóny pro různé sportovní profily, například běh, cyklistiku nebo plavání. Pokud chcete získat nejpřesnější data o kaloriích, nastavte svůj maximální srdeční tep. Můžete rovněž nastavit každou zónu srdečního tepu a zadat svůj klidový srdeční tep ručně. Zóny můžete upravit ručně v zařízení nebo pomocí účtu Garmin Connect.

- 1 Vyberte možnost **MENU**.
- 2 Vyberte možnost **Uživatelský profil > Srdeční tep**.
- 3 Vyberte možnost **Maximální ST** a zadejte maximální srdeční tep.
Pomocí funkce Aut. detekce můžete automaticky zaznamenat maximální srdeční tep během aktivity (*Automatická detekce hodnot výkonu, strana 42*).
- 4 Vyberte možnost **LP > Zadat ručně** a zadejte srdeční tep laktátového prahu.
Můžete také provést řízený test pro určení vašeho laktátového prahu (*Laktátový práh, strana 46*). Pomocí funkce Aut. detekce můžete automaticky zaznamenat svůj laktátový práh během aktivity (*Automatická detekce hodnot výkonu, strana 42*).
- 5 Vyberte možnost **Klidový ST** a zadejte klidový srdeční tep.
Můžete použít průměrnou klidovou hodnotu srdečního tepu změřenou zařízením nebo si nastavit vlastní.
- 6 Vyberte možnost **Zóny: > Podle**.
- 7 Vyberte možnost:
 - Pokud vyberete možnost **Tepů za minutu**, můžete prohlížet a upravovat zóny v tepech za minutu.
 - Pokud vyberete možnost **%maximálního ST**, můžete prohlížet a upravit zóny jako procento svého maximálního srdečního tepu.
 - Pokud vyberete možnost **%RST**, můžete prohlížet a upravit zóny jako procento své rezervy srdečního tepu (maximální srdeční tep minus klidový srdeční tep).
 - Pokud vyberete možnost **%LP**, můžete prohlížet a upravit zóny jako procento srdečního tepu laktátového prahu.
- 8 Vyberte zónu a zadejte hodnotu pro každou zónu.
- 9 Vyberte možnost **Přidat srdeční tep pro sport** a vyberte profil sportu, pro který chcete přidat samostatnou zónu (volitelné).
- 10 Zopakováním tohoto postupu můžete přidat další zóny srdečního tepu (volitelné).

Nastavení zón srdečního tepu zařízením

Výchozí nastavení umožňují zařízení rozpoznat maximální srdeční tep a nastavit zóny srdečního tepu jako procento maximálního srdečního tepu.

- Ujistěte se, že jsou vaše nastavení uživatelského profilu přesná (*Nastavení uživatelského profilu, strana 55*).
- Se snímačem srdečního tepu (hrudním či na zápěstí) běhejte častěji.
- Vyzkoušejte několik tréninkových plánů pro tepovou frekvenci, které jsou dostupné ve vašem účtu Garmin Connect.
- Ve vašem účtu Garmin Connect si prohlédněte své trendy srdečního tepu a čas v jednotlivých zónách.

Výpočty rozsahů srdečního tepu

Rozsah	% maximálního srdečního tepu	Vnímaná námaha	Výhody
1	50–60 %	Uvolněné, lehké tempo, rytmické dýchání	Aerobní trénink základní úrovně, snižuje stres
2	60–70 %	Pohodlné tempo, mírně hlubší dýchání, je možné konverzovat	Základní kardiovaskulární trénink, vhodné regenerační tempo
3	70–80 %	Střední tempo, udržování konverzace je obtížnější	Zvýšená aerobní kapacita, optimální kardiovaskulární trénink
4	80–90 %	Rychlé tempo, mírně nepohodlné, intenzivní dýchání	Zvýšená anaerobní kapacita a hranice, zvýšená rychlost
5	90–100 %	Tempo sprintu, neudržitelné po delší dobu, namáhavé dýchání	Anaerobní a svalová vytrvalost, zvýšená výkonnost

Nastavení výkonnostních zón

Hodnoty zón jsou výchozími hodnotami podle pohlaví, hmotnosti a průměrné schopnosti a nemusí odpovídat vašim osobním schopnostem. Pokud znáte funkční limitní hodnotu výkonu (FTP), můžete ji zadat a povolit softwaru automatický výpočet výkonnostních zón. Zóny můžete upravit ručně v zařízení nebo pomocí účtu Garmin Connect.

- 1 Podržte tlačítko **MENU**.
- 2 Vyberte možnost **Uživatelský profil > Výkonnostní zóny**.
- 3 Vyberte aktivitu.
- 4 Vyberte možnost **Podle**.
- 5 Vyberte možnost:
 - Výběrem možnosti **Watty** zóny zobrazíte a upravíte ve wattech.
 - Výběrem možnosti **% FTP** zóny zobrazíte a upravíte jako procento funkční limitní hodnoty výkonu.
- 6 Vyberte možnost **FTP** a zadejte svou hodnotu FTP.
- 7 Vyberte zónu a zadejte hodnotu pro každou zónu.
- 8 V případě potřeby vyberte možnost **Minimální** a zadejte minimální hodnotu výkonu.

Sledování aktivity

Funkce sledování aktivity zaznamenává počet kroků za den, uraženou vzdálenost, minuty intenzivní aktivity, počet vystoupaných pater, spálené kalorie a statistiky spánku pro každý zaznamenaný den. Vaše spálené kalorie (kCal) zahrnují váš základní metabolismus a kalorie (kCal) spálené při aktivitách.

Počet kroků, který jste ušli za den, se zobrazí v doplňku kroků. Počet kroků je pravidelně aktualizován.

Podrobnější informace o sledování aktivit a přesnosti metrik kondice naleznete na stránce garmin.com/ataccuracy.

Automatický cíl

Zařízení automaticky vytváří denní cílový počet kroků na základě vašich předchozích úrovní aktivity. Během vašeho pohybu v průběhu dne zařízení zobrazuje, jak se blížíte ke svému cílovému počtu kroků ①.

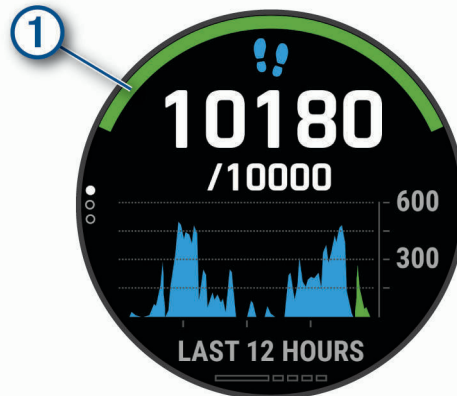

Jestliže se rozhodnete, že funkci automatického cíle používat nechcete, můžete si nastavit vlastní cílový počet kroků na svém účtu Garmin Connect.

Používání výzvy k pohybu

Dlouhodobé sezení může vyvolat nežádoucí změny metabolického stavu. Výzva k pohybu vám připomíná, abyste se nepřestali hýbat. Po hodině neaktivity se zobrazí výzva Pohyb! a červená lišta. Po každých 15 minutách neaktivity se zobrazí další dílek. Pokud jsou zapnuté tóny, zařízení také pípne nebo zavibruje (*Nastavení systému, strana 100*).

Výzvu k pohybu resetujete tím, že se krátce projdete (alespoň pár minut).

Sledování spánku

Zařízení automaticky rozpozná spánek a sleduje vaše pohyby v běžné době spánku. V uživatelském nastavení účtu Garmin Connect si můžete nastavit běžnou dobu spánku. Statistiky spánku sledují počet hodin spánku, fáze spánku a pohyby ve spánku. Statistiky spánku si můžete zobrazit ve svém účtu Garmin Connect.

POZNÁMKA: Krátká zdírmnutí se do statistik spánku nepočítají. Můžete si nastavit režim Nerušit, kdy jsou vypnuty oznámení, upozornění a alarmy s výjimkou alarmů budíku (*Použití režimu Nerušit, strana 58*).

Používání automatického sledování spánku

- 1 Používejte zařízení během spánku.
- 2 Nahrajte data o sledování spánku na web Garmin Connect (*Manuální synchronizace dat s aplikací Garmin Connect, strana 28*).

Statistiky spánku si můžete zobrazit ve svém účtu Garmin Connect.

Informace o spánku z předchozí noci si můžete zobrazit na svém zařízení fēnix (*Doplňky, strana 91*).

Použití režimu Nerušit

Můžete si nastavit režim Nerušit, kdy je vypnuto podsvícení a nezasílají se oznámení pomocí tónů a vibrací. Tento režim můžete například používat v noci nebo při sledování filmů.

POZNÁMKA: V uživatelském nastavení účtu Garmin Connect si můžete nastavit běžnou dobu spánku. V nastavení systému si můžete aktivovat možnost Během spánku. Zařízení pak bude během vaší pravidelné doby spánku automaticky přecházet do režimu Nerušit (*Nastavení systému, strana 100*).

POZNÁMKA: Do menu ovládacích prvků můžete přidávat další možnosti (*Úprava menu ovládacích prvků, strana 94*).

- 1 Přidržte tlačítko **LIGHT**.
- 2 Vyberte možnost .

Minuty intenzivní aktivity

Zdravotní organizace, například Světová zdravotnická organizace (WHO), doporučují pro zlepšení zdraví týdně 150 minut středně intenzivního pohybu (například rychlá chůze), nebo 75 minut intenzivního pohybu (například běh).

Zařízení sleduje intenzitu vaší aktivity a zaznamenává dobu, kterou se věnujete střední a intenzivní aktivitě (pro posouzení intenzity aktivity jsou nutná data o srdečním tepu). Zařízení započítává minuty střední aktivity společně s minutami intenzivní aktivity. Při sčítání se počet minut intenzivní aktivity zdvojnásobuje.

Minuty intenzivní aktivity

Vaše zařízení fēnix vypočítává minuty intenzivní aktivity porovnáním srdečního tepu s vaší průměrnou klidovou hodnotou. Pokud měření srdečního tepu vypnete, zařízení počítá minuty středně intenzivní aktivity analyzováním počtu kroků za minutu.

- Přesnějšího výpočtu minut intenzivní aktivity dosáhnete, spustíte-li aktivitu s měřením času.
- Abyste získali co nejpřesnější hodnoty klidového srdečního tepu, noste zařízení ve dne i v noci.

Garmin Move IQ™

Když váš pohyb odpovídá známému vzorci, funkce Move IQ automaticky detekuje událost a zobrazí ji na vaší časové ose. Události Move IQ zobrazují typ a dobu aktivity, nezobrazují se však ve vašem seznamu aktivit ani v příspěvcích. Pokud máte zájem o větší přesnost, můžete na svém zařízení zaznamenávat aktivitu s měřením času.

Nastavení sledování aktivity

Podržte tlačítko **MENU** a vyberte možnost **Sledování aktivity**.

Stav: Vypne funkce sledování aktivity.

Výzva pohybu: Slouží k zobrazení zprávy a výzvy k pohybu na ciferníku digitálních hodinek a obrazovce s kroky. Pokud jsou zapnuté tóny, zařízení také pípne nebo zavibruje ([Nastavení systému, strana 100](#)).

Upozornění na cíl: Umožňuje zapnutí nebo vypnutí upozornění na cíl nebo jeho vypnutí pouze během aktivit. Upozornění na cíl jsou k dispozici u denního počtu kroků a vystoupaných pater a u počtu minut intenzivní aktivity za týden.

Move IQ: Umožňuje zapnutí a vypnutí událostí Move IQ.

Režim pulzního oxymetru: Nastavuje měření pulzním oxymetrem v době, kdy jste během dne v klidu, nebo trvale během spánku.

Vypnutí sledování aktivity

Když vypnete sledování aktivity, přestane se zaznamenávat počet kroků a vystoupaných pater, minuty intenzivní aktivity, průběh spánku a aktivity Move IQ.

- 1 Podržte tlačítko **MENU**.
- 2 Vyberte možnost **Sledování aktivity > Stav > Vypnuto**.

Tréninky

Můžete vytvořit uživatelské tréninky, které obsahují cíle pro každý krok tréninku a pro různé vzdálenosti, časy a kalorie. Během aktivity můžete zobrazit datové obrazovky s údaji specifickými pro daný trénink. Zahrnují informace o kroku tréninku, jako je například vzdálenost nebo průměrné tempo v rámci daného kroku.

Zařízení disponuje několika předinstalovanými tréninky pro různé aktivity. Můžete si vytvořit a vyhledat další tréninky pomocí aplikace Garmin Connect nebo vybrat tréninkový plán, který obsahuje předdefinované tréninky, a přenést je do svého zařízení.

Tréninky můžete naplánovat pomocí funkce Garmin Connect. Tréninky je možné naplánovat dopředu a uložit je na svém zařízení.

Trénink stažený ze služby Garmin Connect

Chcete-li stáhnout trénink ze služby Garmin Connect, musíte mít založený účet služby Garmin Connect ([Garmin Connect, strana 27](#)).

- 1 Vyberte možnost:
 - Otevřete aplikaci Garmin Connect.
 - Přejděte na connect.garmin.com.
- 2 Vyberte možnost **Trénink > Tréninky**.
- 3 Vyhledejte si trénink nebo si vytvořte a uložte nový.
- 4 Vyberte možnost  nebo **Odeslat do zařízení**.
- 5 Postupujte podle pokynů na obrazovce.

Vytvoření vlastního tréninku pomocí aplikace Garmin Connect

Než budete moci trénink pomocí aplikace Garmin Connect vytvořit, budete muset mít účet Garmin Connect ([Garmin Connect, strana 27](#)).



- 1 V aplikaci Garmin Connect zvolte možnost  nebo **•••**.
- 2 Vyberte možnost **Trénink > Tréninky > Vytvořit trénink**.
- 3 Vyberte aktivitu.
- 4 Vytvořte si vlastní trénink.
- 5 Vyberte možnost **Uložit**.
- 6 Zadejte název svého tréninku a vyberte možnost **Uložit**.

Nový trénink se objeví ve vašem seznamu tréninků.

POZNÁMKA: Tento trénink můžete odeslat do zařízení ([Odeslání vlastního tréninku do zařízení, strana 60](#)).



Odeslání vlastního tréninku do zařízení

Do zařízení si můžete odeslat vlastní trénink vytvořený v aplikaci Garmin Connect ([Vytvoření vlastního tréninku pomocí aplikace Garmin Connect, strana 60](#)).

- 1 V aplikaci Garmin Connect vyberte ikonu  nebo **•••**.
- 2 Vyberte možnost **Trénink > Tréninky**.
- 3 Vyberte ze seznamu požadovaný trénink.
- 4 Vyberte ikonu .
- 5 Vyberte své kompatibilní zařízení.
- 6 Postupujte podle pokynů na obrazovce.

Zahájení tréninku



Zařízení vás může provést jednotlivými kroky tréninku.

- 1 Na hodinkách stiskněte .
- 2 Vyberte aktivitu.
- 3 Podržte tlačítko **MENU**.
- 4 Vyberte možnost **Trénink > Tréninky**.
- 5 Vyberte trénink.
POZNÁMKA: V seznamu se zobrazí pouze tréninky kompatibilní s vybranou aktivitou.
- 6 Výběrem možnosti **Zobrazit** zobrazíte seznam kroků tréninku (volitelné).
TIP: Na obrazovce kroků tréninku můžete stisknout tlačítko  a podívat se na animaci vybraného cvičení, pokud je k dispozici.
- 7 Vyberte možnost **Spustit trénink**.
- 8 Stisknutím  spustíte stopky aktivity.

Když začnete trénink, zařízení postupně zobrazuje jednotlivé kroky, poznámky ke krokům (volitelně), cíl (volitelně) a aktuální údaje tréninku. U silového a kardio tréninku, jógy a pilates se zobrazují také instruktážní animace.

Sledování doporučeného denního tréninku



Aby mohlo zařízení doporučit denní trénink, musíte mít stanovené hodnoty stav tréninku a odhad hodnoty VO2 Max (*Stav tréninku, strana 49*).

- 1 Na hodinkách stiskněte tlačítko .
- 2 Vyberte možnost **Běh** nebo **Kolo**.
Zobrazí se doporučený denní trénink.
- 3 Stiskněte tlačítko  a vyberte možnost:
 - Chcete-li absolvovat trénink, vyberte možnost **Spustit trénink**.
 - Chcete-li trénink ignorovat, vyberte možnost **Odmítnout**.
 - Chcete-li zobrazit náhled jednotlivých kroků tréninku, vyberte možnost **Kroky**.
 - Chcete-li změnit nastavení cílů tréninku, vyberte možnost **Typ cíle**.
 - Chcete-li vypnout budoucí oznámení tréninků, vyberte možnost **Vypnout výzvy**.

Navrhovaný trénink se automaticky mění v souladu se změnami v tréninkových zvyklostech, času na regeneraci a hodnotě VO2 Max.

Zapnutí a vypnutí výzev doporučeného denního tréninku

Doporučené denní tréninky se navrhují na základě vašich předchozích aktivit uložených ve vašem účtu Garmin Connect.

- 1 Na hodinkách stiskněte tlačítko .
- 2 Vyberte možnost **Běh** nebo **Kolo**.
- 3 Podržte tlačítko **MENU**.
- 4 Vyberte možnost **Trénink > Tréninky > Dnešní doporučení**.
- 5 Výběrem tlačítka  zapnete nebo vypnete výzvy.



Trénink plavání v bazénu

Zařízení vás může provést jednotlivými kroky plaveckého tréninku. Vytvoření a odeslání plaveckého tréninku v bazénu se provádí podobně jako [Tréninky, strana 59](#) a [Trénink stažený ze služby Garmin Connect, strana 60](#).

- 1 Na hodinkách stiskněte tlačítko  > **Plav. v bazénu** > **Možnosti** > **Trénink**.
- 2 Vyberte možnost:
 - Vyberte možnost **Tréninky**, pokud chcete absolvovat tréninky stažené ze služby Garmin Connect.
 - Vyberte možnost **Tréninkový kalendář**, pokud chcete absolvovat nebo zobrazit naplánované tréninky.
- 3 Postupujte podle pokynů na obrazovce.

Záznam testu kritické rychlosti plavání

Hodnota kritické rychlosti plavání (CSS) se zjišťuje měřeným testem. Kritická rychlost plavání je teoretická rychlost, kterou jste schopni trvale udržet bez vyčerpání. Hodnotu CSS můžete používat jako vodítko pro tréninkové tempo a ke sledování zlepšování svých výkonů.

- 1 Na hodinkách stiskněte tlačítko .
- 2 Vyberte možnost **Plav. v bazénu**.
- 3 Podržte tlačítko **MENU**.
- 4 Vyberte možnost **Trénink** > **Kritická rychlost plavání** > **Provést test krit. rychl. plavání**.
- 5 Stisknutím tlačítka **DOWN** zobrazíte jednotlivé kroky testu.
- 6 Zvolte možnost **OK**.
- 7 Stiskněte tlačítko .
- 8 Postupujte podle pokynů na obrazovce.

Úprava kritické rychlosti plavání (CSS)

Hodnotu CSS můžete ručně změnit nebo nastavit její nový čas.



- 1 Na hodinkách stiskněte tlačítko .
- 2 Vyberte možnost **Plav. v bazénu**.
- 3 Podržte tlačítko **MENU**.
- 4 Vyberte možnost **Trénink** > **Kritická rychlost plavání** > **Kritická rychlost plavání**.
- 5 Zadejte minuty.
- 6 Zadejte sekundy.

Informace o tréninkovém kalendáři

Tréninkový kalendář ve vašem zařízení je rozšířením tréninkového kalendáře nebo plánu, který jste nastavili v Garmin Connect. Po přidání několika tréninků do kalendáře Garmin Connect je můžete odeslat do zařízení. Všechny naplánované tréninky odeslané do zařízení se zobrazí v doplňku kalendáře. Pokud v kalendáři vyberete den, můžete trénink zobrazit nebo začít. Naplánovaný trénink zůstane ve vašem zařízení bez ohledu na to, zda jej dokončíte nebo přeskočíte. Pokud odešlete naplánované tréninky z Garmin Connect, přepíše stávající tréninkový kalendář.

Používání tréninkových plánů Garmin Connect

Než stáhnete a začnete používat tréninkový plán ze služby Garmin Connect, je nutné mít účet Garmin Connect ([Garmin Connect, strana 27](#)) a spárovat zařízení fénix s kompatibilním smartphonem.

- 1 V aplikaci Garmin Connect zvolte možnost  nebo .
- 2 Vyberte možnost **Trénink** > **Tréninkové plány**.
- 3 Vyberte a naplánujte tréninkový plán.
- 4 Postupujte podle pokynů na obrazovce.
- 5 Zkontrolujte tréninkový plán ve svém kalendáři.

Adaptivní tréninkové plány

Na vašem účtu Garmin Connect je k dispozici adaptivní tréninkový plán a Trenér Garmin, abyste dosáhli svých tréninkových cílů. Můžete například zodpovědět několik otázek a objevíte plán, který vám pomůže dokončit závod na 5 km. Plán je upraven podle aktuální úroveň vaší kondice, trénování a priority v rozvrhu s ohledem na termín závodu. Když spustíte plán, objeví se v seznamu doplňků na vašem zařízení Garmin doplněk Trenér fénix.

Spuštění tréninku pro daný den



Po přidání tréninkového plánu Trenéra Garmin do zařízení se v seznamu doplňků objeví doplněk Trenér Garmin.

- 1 Na hodinkách pomocí tlačítek **UP** a **DOWN** zobrazte doplněk Trenér Garmin.
Pokud je trénink dané aktivity naplánován pro aktuální den, zařízení zobrazí název tréninku a vyzve vás k jeho zahájení.
- 2 Stiskněte tlačítko .
- 3 Výběrem možnosti **Zobrazit** zobrazíte kroky tréninku (volitelné).
- 4 Vyberte možnost **Spustit trénink**.
- 5 Postupujte podle pokynů na obrazovce.



Intervalové tréninky

Můžete si vytvořit intervalové tréninky na základě vzdálenosti nebo času. Zařízení uloží vlastní intervalový trénink, dokud nevytvoříte jiný intervalový trénink. Můžete použít otevřené intervaly pro běžecké tréninky nebo pokud se chystáte uběhnout známou vzdálenost.

Vytvoření intervalového tréninku

- 1 Na hodinkách stiskněte .
- 2 Vyberte aktivitu.
- 3 Vyberte možnost **MENU**.
- 4 Vyberte možnost **Trénink > Intervaly > Uprav. > Interval > Typ**.
- 5 Vyberte možnost **Vzdálenost, Čas** nebo **Otevřený**.
TIP: Můžete vytvořit interval s otevřeným koncem výběrem možnosti **Otevřený**.
- 6 V případě potřeby vyberte možnost **Trvání**, zadejte vzdálenost nebo hodnotu časového intervalu pro trénink a vyberte .
- 7 Stiskněte tlačítko **BACK**.
- 8 Vyberte možnost **Odpočinek > Typ**.
- 9 Vyberte možnost **Vzdálenost, Čas** nebo **Otevřený**.
- 10 V případě potřeby zadejte vzdálenost nebo hodnotu času pro klidový interval a vyberte .
- 11 Stiskněte tlačítko **BACK**.
- 12 Vyberte jednu nebo více možností:
 - Pokud chcete nastavit počet opakování, vyberte možnost **Opakovat**.
 - Pokud chcete přidat do svého tréninku rozehrátí s otevřeným koncem, vyberte možnost **Zahřívání > Zapnuto**.
 - Pokud chcete přidat do svého tréninku zklidnění s otevřeným koncem, vyberte možnost **Zklidnění > Zapnuto**.

Zahájení intervalového tréninku

- 1 Na hodinkách stiskněte .
- 2 Vyberte aktivitu.
- 3 Vyberte možnost **MENU**.
- 4 Vyberte možnost **Trénink > Intervaly > Spustit trénink**.
- 5 Stisknutím  spustíte stopky aktivity.
- 6 Pokud váš intervalový trénink obsahuje zahřátí, stisknutím tlačítka **LAP** zahájíte první interval.
- 7 Postupujte podle pokynů na obrazovce.

Jakmile dokončíte všechny intervaly, zobrazí se zpráva.

Zastavení intervalového tréninku

- Aktuální interval nebo odpočinek můžete kdykoli ukončit stisknutím tlačítka **LAP** a přejít tak na další interval nebo odpočinek.
- Stisknutím tlačítka **LAP** po dokončení všech intervalů a odpočinků ukončíte intervalový trénink a přejdete na časovač, který lze použít ke zklidnění.
- Stisknutím tlačítka  můžete časovač aktivity kdykoli zastavit. Časovač pak můžete obnovit nebo intervalový trénink ukončit.



Trénink PacePro

Někteří běžci rádi využívají funkci plánovaného tempa, která jim umožňuje dosáhnout plánovaného cíle pro závod. Funkce PacePro umožňuje vytvořit si vlastní plánované tempo na základě vzdálenosti a tempa nebo vzdálenosti a času. Můžete si také vytvořit plánované tempo pro známou trať a optimalizovat tak své úsilí s ohledem na různá převýšení.

Můžete si vytvořit plán PacePro pomocí aplikace Garmin Connect. Jednotlivé úseky a očekávaná převýšení si můžete prohlédnout, ještě než vyrazíte na trať.



Stáhnutí plánu PacePro ze služby Garmin Connect

Chcete-li stáhnout tréninkový plán PacePro ze služby Garmin Connect, musíte mít účet Garmin Connect ([Garmin Connect](#), strana 27).





- 1 Vyberte možnost:
 - Otevřete aplikaci Garmin Connect a vyberte možnost  nebo .
 - Přejděte na connect.garmin.com.
- 2 Vyberte možnost **Trénink > Strategie tempa PacePro**.
- 3 Podle pokynů na obrazovce vytvořte a uložte plán PacePro.
- 4 Vyberte možnost  nebo **Odeslat do zařízení**.

Zahájení tréninkového plánu PacePro

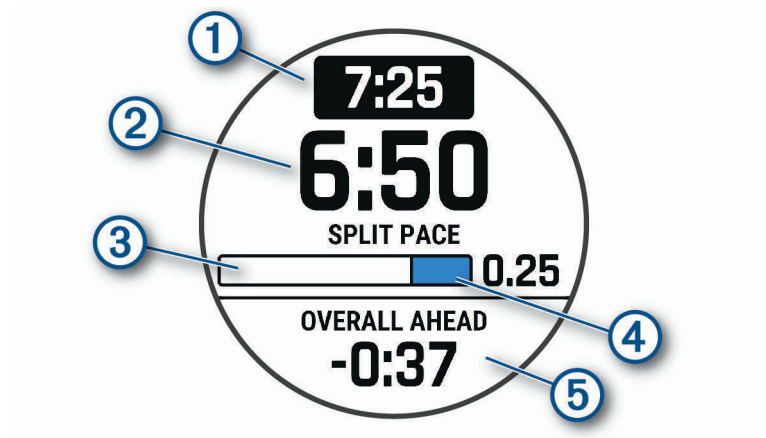
Chcete-li zahájit plán PacePro, musíte si jej stáhnout ze svého účtu Garmin Connect.

- 1 Na hodinkách stiskněte tlačítko .
- 2 Vyberte aktivitu běhání venku.
- 3 Podržte tlačítko **MENU**.
- 4 Vyberte možnost **Trénink > Plány PacePro**.
- 5 Vyberte plán.
TIP: Stisknutím tlačítka **DOWN** a výběrem možnosti **Zobrazit úseky** si zobrazíte úseky.
- 6 Stisknutím tlačítka  plán spustíte.
- 7 V případě potřeby zapněte funkci navigace po trase výběrem možnosti **Ano**.
- 8 Stisknutím tlačítka  spustíte stopky aktivity.





	Cílové tempo úseku
	Aktuální tempo úseku
	Průběh úseku
	Zbývající vzdálenost v úseku
	Celkový čas před nebo za cílovým tempem

Ukončení plánu PacePro

- 1 Vyberte možnost **MENU**.
- 2 Vyberte možnost **Ukončit plán PacePro > Ano**.
Zařízení ukončí plán PacePro. Stopky aktivity stále běží.

Vytvoření plánu PacePro v hodinkách

Chcete-li v hodinkách vytvořit plán PacePro, musíte nejprve vytvořit trasu (*Vytvoření a sledování trasy v zařízení, strana 75*).

- 1 Na hodinkách stiskněte tlačítko .
- 2 Vyberte aktivitu běhání venku.
- 3 Podržte tlačítko **MENU**.
- 4 Vyberte možnost **Navigace > Trasy**.
- 5 Vyberte trasu.
- 6 Vyberte možnost **PacePro > Vytvořit novou položku**.
- 7 Vyberte možnost:
 - Vyberte možnost **Cílové tempo** a zadejte cílové tempo.
 - Vyberte možnost **Cílový čas** a zadejte cílový čas.Zařízení zobrazí vaše vlastní plánované tempo.
TIP: Stisknutím tlačítka **DOWN** a výběrem možnosti **Zobrazit úseky** si zobrazíte úseky.
- 8 Stisknutím tlačítka  spustíte plán.
- 9 V případě potřeby zapněte funkci navigace po trase výběrem možnosti **Ano**.
- 10 Stisknutím tlačítka  spustíte stopky aktivity.

Segmenty

Segmenty běhu nebo cyklistiky je možné odeslat z účtu Garmin Connect do zařízení. Po uložení segmentu do zařízení můžete v segmentu závodit a snažit se překonat vlastní rekord nebo výkony ostatních účastníků, kteří segment také absolvovali.

POZNÁMKA: Když si stáhnete trasu z účtu Garmin Connect, můžete si stáhnout také všechny dostupné segmenty této trasy.

Segmenty Strava™

Do svého zařízení fēnix si můžete stáhnout i segmenty Strava. Při jízdě podle segmentů Strava můžete svůj výkon porovnávat se svou předchozí jízdou a s přáteli i profesionály, kteří tento segment také jeli.

Chcete-li se přihlásit ke členství ve službě Strava, přejděte do widgetu segmentů ve svém účtu Garmin Connect. Další informace naleznete na webové stránce www.strava.com.

Informace v tomto manuálu se vztahují na segmenty Garmin Connect i Strava.

Zobrazení podrobností segmentů

- 1 Na hodinkách stiskněte .
- 2 Vyberte aktivitu.
- 3 Vyberte možnost **MENU**.
- 4 Vyberte možnost **Trénink > Segmenty**.
- 5 Vyberte segment.
- 6 Vyberte možnost:
 - Zvolte **Čas závodu** pro zobrazení času a průměrné rychlosti nebo tempa lídra segmentu.
 - Výběrem možnosti **Mapa** zobrazíte segment na mapě.
 - Výběrem možnosti **Graf nadmořské výšky** zobrazíte graf nadmořské výšky segmentu.

Závodění v segmentu

Segmenty představují virtuální závodní tratě. Můžete závodit na určité trase a porovnávat své výsledky se svou předchozí aktivitou, s výkonem dalších lidí, se svými kontakty v účtu Garmin Connect nebo s dalšími členy komunity běžců nebo cyklistů. Data své aktivity můžete nahrát do svého účtu Garmin Connect a zobrazit si svou pozici v daném segmentu.

POZNÁMKA: Máte-li propojen účet Garmin Connect s účtem Strava, vaše aktivita se automaticky odesílá do účtu Strava, takže můžete sledovat svou pozici v segmentu.

1 Na hodinkách stiskněte .

2 Vyberte aktivitu.

3 Nyní můžete vyrazit na projížďku nebo běh.

Když se blížíte k určitému segmentu, objeví se zpráva a můžete na tomto segmentu závodit.

4 Začněte závodit v segmentu.

Po dokončení segmentu se zobrazí zpráva.

Nastavení automatické úpravy segmentu

Můžete si nastavit, aby zařízení automaticky upravovalo cílový závodní čas segmentu na základě vašeho výkonu v tomto segmentu.

POZNÁMKA: Toto nastavení je u všech segmentů automaticky zapnuto.

1 Na hodinkách stiskněte .

2 Vyberte aktivitu.

3 Vyberte možnost **MENU**.

4 Vyberte možnost **Trénink > Segmenty > Automatické soupeření**.

Použití funkce Virtual Partner

Funkce Virtual Partner je tréninkový nástroj, který vám má pomoci dosáhnout vašich cílů. U funkce Virtual Partner můžete nastavit tempo a závodit s ní.

POZNÁMKA: Tato funkce není k dispozici pro všechny aktivity.

1 Podržte tlačítko **MENU**.

2 Vyberte možnost **Aktivity a aplikace**.

3 Vyberte aktivitu.

4 Vyberte nastavení aktivity.

5 Vyberte možnost **Datové obrazovky > Přidat novou položku > Virtual Partner**.

6 Zadejte hodnotu tempa nebo rychlosti.

7 Stiskněte tlačítko **UP** nebo **DOWN**, chcete-li změnit polohu obrazovky Virtual Partner (volitelné).

8 Začněte s aktivitou ([Spuštění aktivity, strana 6](#)).

9 Stisknutím tlačítka **UP** nebo **DOWN** se posuňte na obrazovku Virtual Partner a podívejte se, kdo vede.

Nastavení tréninkového cíle

Funkci tréninkového cíle lze použít s funkcí Virtual Partner, takže můžete trénovat s cílem dosáhnout stanovené vzdálenosti, vzdálenosti a času, vzdálenosti a tempa, nebo vzdálenosti a rychlosti. Během tréninkové aktivity vám zařízení v reálném čase poskytuje zpětnou vazbu ohledně toho, jak blízko jste k dosažení tréninkového cíle.

- 1 Na hodinkách stiskněte .
- 2 Vyberte aktivitu.
- 3 Vyberte možnost **MENU**.
- 4 Vyberte možnost **Trénink > Nastavit cíl**.
- 5 Vyberte možnost:
 - Vyberte možnost **Pouze vzdálenost**, jestliže chcete vybrat přednastavenou vzdálenost nebo zadat vlastní vzdálenost.
 - Vyberte možnost **Vzdálenost a čas**, jestliže chcete jako cíl vybrat vzdálenost a čas.
 - Vyberte možnost **Vzdálenost a tempo** nebo **Vzdálenost a rychlost**, jestliže chcete jako cíl vybrat vzdálenost a tempo nebo rychlost.

Zobrazí se obrazovka tréninkového cíle s vaším odhadovaným časem ukončení. Odhadovaný čas ukončení je založen na vaší aktuální výkonnosti a zbývajícím čase.
- 6 Stisknutím  spustíte stopky aktivity.

Zrušení tréninkového cíle



- 1 Během aktivity podržte tlačítko **MENU**.
- 2 Vyberte možnost **Zrušit cíl > Ano**.

Závodění s předchozí aktivitou

Můžete závodit s předchozí zaznamenanou či staženou aktivitou. Tuto funkci lze použít s funkcí Virtual Partner, takže můžete zobrazit, nakolik jste během aktivity napřed či pozadu.

POZNÁMKA: Tato funkce není k dispozici pro všechny aktivity.

- 1 Na hodinkách stiskněte .
- 2 Vyberte aktivitu.
- 3 Vyberte možnost **MENU**.
- 4 Vyberte možnost **Trénink > Závodit v aktivitě**.
- 5 Vyberte možnost:
 - Vyberte možnost **Z historie** a pak vyberte dříve zaznamenanou aktivitu ze svého zařízení.
 - Vyberte možnost **Staženo**, jestliže chcete vybrat aktivitu, kterou jste stáhli ze svého účtu Garmin Connect.
- 6 Vyberte aktivitu.

Zobrazí se obrazovka Virtual Partner s odhadovaným konečným časem.
- 7 Stisknutím  spustíte stopky aktivity.
- 8 Po dokončení aktivity stiskněte  a vyberte možnost **Uložit**.

Osobní rekordy

Po dokončení aktivity zařízení zobrazí všechny nové osobní rekordy, kterých jste během této aktivity dosáhli. Osobní rekordy zahrnují váš nejrychlejší čas na několika typických závodních vzdálenostech a váš nejdelší běh, jízdu či plavání.

POZNÁMKA: U cyklistiky zahrnutí osobní rekordy také největší výstup a nejlepší výkon (vyžaduje měřič výkonu).

Zobrazení osobních rekordů

- 1 V zobrazení hodinek přidržte tlačítko **MENU**.
- 2 Stiskněte tlačítko **Historie > Rekordy**.
- 3 Vyberte sport.
- 4 Vyberte záznam.
- 5 Vyberte možnost **Zobrazit rekord**.

Obnovení osobního rekordu

Každý osobní rekord můžete nastavit zpět k již zaznamenanému rekordu.

- 1 V zobrazení hodinek přidržte tlačítko **MENU**.
- 2 Stiskněte tlačítko **Historie > Rekordy**.
- 3 Vyberte sport.
- 4 Vyberte rekord, který chcete obnovit.
- 5 Vyberte možnost **Předchozí > Ano**.

POZNÁMKA: Tento krok neodstraní žádné uložené aktivity.

Vymazání osobního rekordu

- 1 V zobrazení hodinek přidržte tlačítko **MENU**.
- 2 Stiskněte tlačítko **Historie > Rekordy**.
- 3 Vyberte sport.
- 4 Vyberte rekord, který chcete odstranit.
- 5 Vyberte možnost **Vymazat záznam > Ano**.

POZNÁMKA: Tento krok neodstraní žádné uložené aktivity.

Vymazání všech osobních rekordů

- 1 V zobrazení hodinek přidržte tlačítko **MENU**.
- 2 Stiskněte tlačítko **Historie > Rekordy**.
- 3 Vyberte sport.
- 4 Vyberte možnost **Vymazat všechny záznamy > Ano**.

Odstraní se pouze rekordy pro daný sport.

POZNÁMKA: Tento krok neodstraní žádné uložené aktivity.

Pozastavení stavu tréninku

Pokud jste utrpěli zranění nebo jste nemocní, můžete stav svého tréninku pozastavit. Můžete nadále zaznamenávat fitness aktivity, ale váš stav tréninku, zaměření tréninkové zátěže, hlášení o regeneraci a tréninková doporučení budou dočasně pozastaveny.

Vyberte možnost:

- V doplňku stavu tréninku podržte tlačítko **MENU** a vyberte položku **Možnosti > Pozastavit stav tréninku**.
- V nastavení Garmin Connect vyberte možnost **Statistiky – osobní > Stav tréninku > ⋮ > Pozastavit stav tréninku**.

TIP: Proveďte synchronizaci zařízení se svým účtem Garmin Connect.

Obnovení pozastaveného stavu tréninku

Jakmile jste připraveni znovu začít trénovat, můžete obnovit sledování stavu tréninku. Nejlepších výsledků dosáhnete při alespoň dvou měřeních hodnoty VO2 Max týdně (*Informace o odhadech hodnoty VO2 Max, strana 43*).

Vyberte možnost:

- V doplňku stavu tréninku podržte tlačítko **MENU** a vyberte položku **Možnosti > Obnovit Stav tréninku**.
- V nastavení Garmin Connect vyberte možnost **Statistiky – osobní > Stav tréninku > ⋮ > Obnovit Stav tréninku**.

TIP: Proveďte synchronizaci zařízení s vaším účtem Garmin Connect.

Aktivace vlastního hodnocení

Když uložíte aktivitu, můžete zhodnotit pociťované úsilí a to, jak jste se během aktivity cítili. Informace o vlastním hodnocení si můžete zobrazit na svém účtu Garmin Connect.

- 1 Podržte tlačítko **MENU**.
- 2 Vyberte možnost **Aktivity a aplikace**.
- 3 Vyberte aktivitu.
- 4 Vyberte nastavení aktivity.
- 5 Vyberte možnost **Vlastní hodnocení**.
- 6 Vyberte možnost:
 - Chcete-li vlastní hodnocení vyplňovat pouze po tréninku, vyberte možnost **Pouze tréninky**.
 - Chcete-li vlastní hodnocení vyplňovat po každé aktivitě, vyberte možnost **Vždy**.

Hodiny

Nastavení budíku

Je možné nastavit více alarmů.

- 1 V zobrazení hodinek přidržte tlačítko **MENU**.
- 2 Vyberte možnost **Hodiny > ALARMY > Nový alarm**.
- 3 Zadejte čas alarmu.

Úprava alarmu

- 1 V zobrazení hodinek přidržte tlačítko **MENU**.
- 2 Vyberte možnost **Hodiny > ALARMY > Uprav..**
- 3 Vyberte alarm.
- 4 Vyberte možnost:
 - Volbou **Stav** alarm zapnete nebo vypnete.
 - Chcete-li změnit čas alarmu, vyberte možnost **Čas**.
 - Chcete-li alarm pravidelně opakovat, vyberte možnost **Opakovat** a zvolte, kdy se má alarm opakovat.
 - Chcete-li vybrat typ upozornění alarmu, vyberte možnost **Zvuky**.
 - Chcete-li zároveň s budíkem zapnout podsvícení nebo tuto možnost naopak vypnout, vyberte možnost **Podsvícení**.
 - Chcete-li dát alarmu vlastní označení, vyberte možnost **Označení**.
 - Chcete-li odstranit alarm, vyberte možnost **Odstranit**.

Spuštění odpočítavače času

- 1 V zobrazení hodinek přidržte tlačítko **MENU**.
- 2 Vyberte možnost **Hodiny > ČASOVAČE**.
- 3 Vyberte možnost:
 - Chcete-li odpočítávání času nastavit a uložit poprvé, zadejte čas, stiskněte tlačítko **MENU** a vyberte možnost **Uložit časovač**.
 - Chcete-li uložit další časovače, vyberte možnost **Přidat časovač** a zadejte požadovaný čas.
 - Chcete-li nastavit časovač bez uložení, vyberte možnost **Rychlý odpočet** a zadejte požadovaný čas.
- 4 V případě potřeby stiskněte tlačítko **MENU** a vyberte možnost:
 - Chcete-li upravit čas, vyberte možnost **Čas**.
 - Pokud chcete po vypršení limitu časovač automaticky znovu spustit, vyberte možnost **Restartovat > Zapnuto**.
 - Vyberte možnost **Zvuky** a zvolte typ oznámení.
- 5 Stisknutím tlačítka  časovač spustíte.

Odstranění časovače

- 1 V zobrazení hodinek přidržte tlačítko **MENU**.
- 2 Vyberte možnost **Hodiny > ČASOVAČE > Uprav..**
- 3 Vyberte časovač.
- 4 Vyberte možnost **Odstranit**.

Použití stopek

- 1 V zobrazení hodinek přidržte tlačítko **MENU**.
- 2 Vyberte možnost **Hodiny > STOPKY**.
- 3 Stisknutím tlačítka **▲** stopky spustíte.
- 4 Stisknutím tlačítka **LAP** znovu spustíte stopky okruhu ①.



Celkový čas stopek ② stále běží.

- 5 Stisknutím tlačítka **▲** oboje stopky zastavíte.
- 6 Vyberte možnost:
 - Stisknutím tlačítka **DOWN** oboje stopky vynulujete.
 - Chcete-li čas stopek uložit jako aktivitu, použijte tlačítko **MENU** a vyberte možnost **Uložit aktivitu**.
 - Chcete-li stopky vynulovat a funkci stopek ukončit, stiskněte tlačítko **MENU** a vyberte možnost **Hotovo**.
 - Stisknutím tlačítka **MENU** a výběrem možnosti **Zobrazit** si můžete zkontrolovat stopky okruhu.
POZNÁMKA: Možnost **Zobrazit** je k dispozici pouze v případě, pokud bylo více okruhů.
 - Chcete-li se vrátit na displej hodinek bez vynulování stopek, stiskněte tlačítko **MENU** a vyberte možnost **Hlavní obrazovka**.
 - Chcete-li aktivovat nebo deaktivovat záznam okruhů, stiskněte tlačítko **MENU** a potom **Klávesa Okruh**.

Přidání alternativních časových zón

Pomocí doplňku alternativních časových zón si můžete zobrazit aktuální čas v jiných časových zónách. Můžete přidat až čtyři alternativní časové zóny.

POZNÁMKA: Doplňěk alternativních časových zón možná budete muset přidat do seznamu doplňků ([Úprava seznamu doplňků, strana 92](#)).

- 1 V zobrazení hodinek přidržte tlačítko **MENU**.
- 2 Vyberte možnost **Hodiny > ALT. ČASOVÉ ZÓNY > Přidat alt. čas. zónu**.
- 3 Vyberte časovou zónu.
- 4 Je-li třeba, zónu přejmenujte.

Úprava alternativní časové zóny

- 1 V zobrazení hodinek přidržte tlačítko **MENU**.
- 2 Vyberte možnost **Hodiny > ALT. ČASOVÉ ZÓNY > Uprav..**
- 3 Vyberte časovou zónu.
- 4 Vyberte možnost:
 - Chcete-li zónu označit vlastním názvem, vyberte možnost **Přejmenovat zónu**.
 - Chcete-li časovou zónu změnit, vyberte možnost **Změnit zónu**.
 - Chcete-li změnit umístění časové zóny v doplňku, vyberte možnost **Změnit pořadí zón**.
 - Chcete-li časovou zónu odstranit, vyberte možnost **Odstranit zónu**.

Navigace

Ukládání polohy

Aktuální polohu můžete uložit a vrátit se k ní později.

POZNÁMKA: Do menu ovládacích prvků můžete přidat další možnosti (*Úprava menu ovládacích prvků, strana 94*).

- 1 Přidržte tlačítko **LIGHT**.
- 2 Vyberte možnost .
- 3 Postupujte podle pokynů na obrazovce.

Úprava uložených poloh



Uloženou polohu můžete uložit nebo upravit její název, nadmořskou výšku a informace o poloze.

- 1 Na hodinkách stiskněte .
- 2 Vyberte možnost **Navigovat > Uložené pozice**.
- 3 Vyberte uloženou polohu.
- 4 Po výběru možnosti budete moci upravit polohu.

Projekce trasového bodu

Můžete vytvořit novou polohu projekcí vzdálenosti a směru k cíli z aktuální polohy do nové polohy.



POZNÁMKA: Možná bude nutné přidat aplikaci Projekt. TB do aktivit a do seznamu aplikací.

- 1 Na hodinkách stiskněte .
- 2 Vyberte možnost **Projekt. TB**.
- 3 Pomocí tlačítka **UP** nebo **DOWN** nastavte směr.
- 4 Stiskněte tlačítko .
- 5 Tlačítkem **DOWN** vyberte jednotky měření.
- 6 Tlačítkem **UP** zadejte vzdálenost.
- 7 Stisknutím tlačítka  nastavení uložte.

Projektovaný trasový bod se uloží s výchozím názvem.



Navigace k cíli

Zařízení můžete použít k navigaci do cílového bodu nebo ke sledování trasy.

- 1 Na hodinkách stiskněte .
- 2 Vyberte aktivitu.
- 3 Vyberte možnost **MENU**.
- 4 Vyberte možnost **Navigace**.
- 5 Vyberte kategorii.
- 6 Podle pokynů na obrazovce vyberte cíl.
- 7 Vyberte možnost **Přejít na**.
Zobrazí se informace o navigaci.
- 8 Stisknutím  začnete navigovat.

Navigace k bodu zájmu

Pokud mapová data nainstalovaná do vašeho zařízení obsahují i body zájmu, můžete si nastavit navigaci do takového bodu.

- 1 Na hodinkách stiskněte .
- 2 Vyberte aktivitu.
- 3 Vyberte možnost **MENU**.
- 4 Vyberte možnost **Navigace > Body zájmu** a vyberte požadovanou kategorii.
Zobrazí se seznam bodů zájmu, které se nacházejí v blízkosti vaší aktuální polohy.
- 5 V případě potřeby vyberte možnost:
 - Chcete-li hledat v blízkosti jiné polohy, zvolte možnost **Vyhledat v blízkosti** a vyberte polohu.
 - Chcete-li bod zájmu vyhledat podle názvu, vyberte možnost **Hledání podle názvu**, zadejte název, vyberte možnost **Vyhledat v blízkosti** a vyberte polohu.
- 6 Z výsledků vyhledávání vyberte požadovaný bod zájmu.
- 7 Vyberte možnost **Vyrazit**.
Zobrazí se informace o navigaci.
- 8 Stisknutím  zahájíte navigaci.

Body zájmu

Bod zájmu je místo, které by pro vás mohlo být užitečné nebo zajímavé. Body zájmu jsou seřazeny podle kategorie a mohou zahrnovat oblíbené cíle na cestách, jako jsou čerpací stanice, restaurace, hotely a zábavní centra.



Kurzy

Kurz je možné odeslat z účtu Garmin Connect do zařízení. Jakmile je kurz uložen do zařízení, je možné pomocí zařízení provádět navigaci po trase.

Můžete navigovat podle uloženého kurzu. Například můžete uložit kurz, který je vhodný pro dojíždění do práce na kole, a podle něj navigovat.



Můžete také navigovat podle uloženého kurzu a pokusit se vyrovnat nebo překonat nastavené výkonnostní cíle. Pokud byl například původní kurz dokončen za 30 minut, můžete se pokusit překonat výsledek funkce Virtual Partner a dokončit kurz v kratším čase, než je 30 minut.

Vytvoření a sledování trasy v zařízení

- 1 Na hodinkách stiskněte .
- 2 Vyberte aktivitu.
- 3 Vyberte možnost **MENU**.
- 4 Vyberte možnost **Navigace** > **Trasy** > **Vytvořit novou položku**.
- 5 Zadejte název trasy a vyberte .
- 6 Vyberte možnost **Přidat polohu**.
- 7 Vyberte možnost.
- 8 Je-li to nutné, opakujte krok 6 a 7.
- 9 Vyberte možnost **Hotovo** > **Spustit trasu**.
Zobrazí se informace o navigaci.
- 10 Stisknutím tlačítka  zahájíte navigaci.



Vytvoření okružní trasy

Zařízení může vytvořit trasu pro okružní cestu na základě nastavené vzdálenosti a směru navigace.

- 1 Na hodinkách stiskněte .
- 2 Vyberte možnost **Běh** nebo **Kolo**.
- 3 Vyberte možnost **MENU**.
- 4 Vyberte možnost **Navigace** > **Okružní trasa**.
- 5 Zadejte celkovou délku trasy.
- 6 Vyberte směr.
Zařízení nabídne tři trasy. Trasy si zobrazíte tlačítkem **DOWN**.
- 7 Stisknutím tlačítka  trasu vyberte.
- 8 Vyberte možnost:
 - Chcete-li zahájit navigaci, vyberte možnost **Vyrazit**.
 - Chcete-li si trasu zobrazit na mapě, kde si ji můžete posouvat a přiblížit, vyberte možnost **Mapa**.
 - Chcete-li si zobrazit navigační pokyny trasy, vyberte možnost **Směrové pokyny**.
 - Chcete-li zobrazit graf nadmořské výšky trasy, vyberte možnost **Graf nadmořské výšky**.
 - Chcete-li trasu uložit, vyberte možnost **Uložit**.
 - Chcete-li si zobrazit stoupání na trase, vyberte možnost **Zobrazit stoupání**.



Vytvoření trasy v aplikaci Garmin Connect

Abyste mohli vytvořit trasu pomocí aplikace Garmin Connect, musíte mít účet Garmin Connect ([Garmin Connect, strana 27](#)).

- 1 V aplikaci Garmin Connect zvolte možnost  nebo .
- 2 Vyberte možnost **Trénink** > **Trasy** > **Vytvořit trasu**.
- 3 Vyberte typ trasy.
- 4 Postupujte podle pokynů na obrazovce.
- 5 Vyberte možnost **Hotovo**.
POZNÁMKA: Trasu můžete odeslat do zařízení ([Odeslání trasy do zařízení, strana 76](#)).



Odeslání trasy do zařízení

Do zařízení si můžete odeslat trasu vytvořenou v aplikaci Garmin Connect ([Vytvoření trasy v aplikaci Garmin Connect, strana 75](#)).

- 1 V aplikaci Garmin Connect vyberte ikonu  nebo .
- 2 Zvolte možnost **Trénink > Trasy**.
- 3 Vyberte trasu.
- 4 Vyberte možnost  > **Odeslat do zařízení**.
- 5 Vyberte své kompatibilní zařízení.
- 6 Postupujte podle pokynů na obrazovce.

Zobrazení a úprava podrobností trasy

Před spuštěním navigace můžete zobrazit a upravovat podrobnosti nastavené trasy.

- 1 Na hodinkách stiskněte .
- 2 Vyberte aktivitu.
- 3 Podržte tlačítko **MENU**.
- 4 Vyberte možnost **Navigace > Trasy**.
- 5 Tlačítkem  trasu vyberete.
- 6 Vyberte možnost:
 - Chcete-li zahájit navigaci, vyberte možnost **Spustit trasu**.
 - Výběrem možnosti **PacePro** si můžete vytvořit vlastní plánované tempo.
 - Chcete-li si trasu zobrazit na mapě, kde si ji můžete posouvat a přiblížit, vyberte možnost **Mapa**.
 - Chcete-li zahájit navigaci v obráceném směru, vyberte možnost **Spustit trasu opačným směrem**.
 - Chcete-li zobrazit graf nadmořské výšky trasy, vyberte možnost **Graf nadmořské výšky**.
 - Chcete-li změnit název trasy, vyberte možnost **Název**.
 - Chcete-li upravit trasu, vyberte možnost **Uprav..**
 - Chcete-li si zobrazit stoupání na trase, vyberte možnost **Zobrazit stoupání**.
 - Chcete-li odstranit trasu, vyberte možnost **Odstranit**.

Použití funkce ClimbPro

Funkce ClimbPro vám umožní lépe si rozložit síly pro nadcházející stoupání na trase. Můžete zobrazit detaily stoupání, včetně sklonu, vzdálenosti a zisku nadmořské výšky, a to před zahájením trasy nebo v reálném čase při pohybu po trase. Jednotlivé kategorie stoupání pro cyklistiku (podle délky a sklonu) jsou odlišeny barevně.

- 1 Podržte tlačítko **MENU**.
- 2 Vyberte možnost **Aktivity a aplikace**.
- 3 Vyberte aktivitu.
- 4 Vyberte nastavení aktivity.
- 5 Vyberte možnost **ClimbPro > Stav > Zapnuto**.
- 6 Vyberte možnost:
 - Výběrem možnosti **Datové pole** si lze přizpůsobit datové pole na obrazovce ClimbPro.
 - Výběrem možnosti **Upozornění** lze nastavit upozornění na začátku stoupání nebo v určité vzdálenosti před stoupáním.
 - Výběrem možnosti **Sestupy** zapnete nebo vypnete zobrazení klesání u běžeckých aktivit.
- 7 Prohlédněte si stoupání a podrobnosti trasy ([Zobrazení a úprava podrobností trasy, strana 76](#)).
- 8 Vydejte se na cestu podle uložené trasy ([Navigace k cíli, strana 74](#)).

Označení polohy Muž přes palubu a spuštění navigace do této polohy



Podle potřeby můžete uložit polohu Muž přes palubu (MOB) a automaticky spustit navigaci zpět do této polohy.

TIP: Můžete si přizpůsobit podržení tlačítek pro rychlý přístup k funkci MOB (*Přizpůsobení zkratek, strana 102*).

- 1 Na hodinkách stiskněte .
- 2 Vyberte aktivitu.
- 3 Vyberte možnost **MENU**.
- 4 Vyberte možnost **Navigace > Poslední MOB**.
Zobrazí se informace o navigaci.

Navigování pomocí funkce Zadej směr a jdi

Můžete zaměřit zařízení na vzdálený objekt, jako je vodárenská věž, uzamknout směr a poté se nechat navigovat k tomuto objektu.

- 1 Na hodinkách stiskněte .
- 2 Vyberte aktivitu.
- 3 Vyberte možnost **MENU**.
- 4 Vyberte možnost **Navigace > Zadej směr a jdi**.
- 5 Zaměřte horní stranu hodinek na objekt a stiskněte tlačítko .
- 6 Stisknutím tlačítka  zahájíte navigaci.

Navigace do vašeho výchozího bodu během činnosti

Můžete navigovat zpět do výchozího bodu aktuální aktivity po přímé linii nebo po prošlé trase. Tato funkce je k dispozici pouze pro aktivity, které využívají GPS.

- 1 Během aktivity stiskněte tlačítko .
- 2 Vyberte možnost **Zpět na start** a zvolte požadovanou možnost:
 - Chcete-li navigovat zpět na počáteční bod aktivity po trase, kterou jste prošli, vyberte možnost **TracBack**.
 - Pokud nemáte podporovanou mapu nebo používáte přímé trasování, výběrem možnosti **Trasa** budete navigovat zpět na počáteční bod aktivity po přímé trase.
 - Pokud nepoužíváte přímé trasování, výběrem možnosti **Trasa** budete navigovat zpět na počáteční bod aktivity pomocí směrových pokynů.

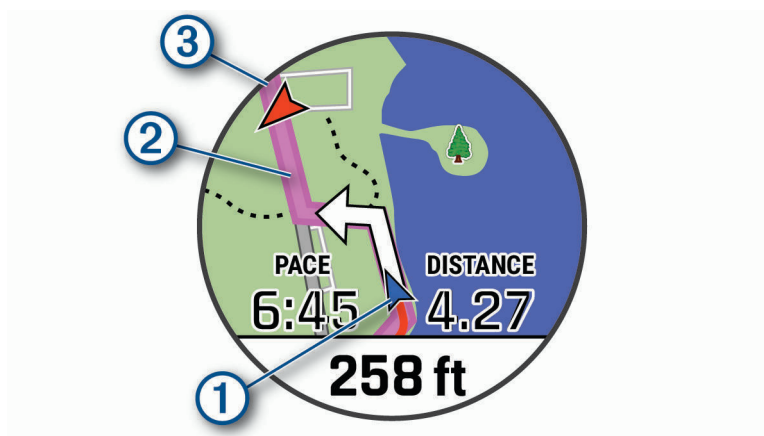

Na mapě se zobrazí vaše aktuální poloha ①, sledovaná trasa ② a cíl ③.

Zobrazení popisu trasy

Můžete zobrazit podrobný seznam směrových pokynů pro svou trasu.

- 1 Během navigace po trase přidržte tlačítko **MENU**.
- 2 Vyberte možnost **Směrové pokyny**.
Zobrazí se seznam směrových pokynů.
- 3 Stisknutím tlačítka **DOWN** zobrazíte další pokyny.

Navigace do výchozího bodu uložené činnosti

Můžete navigovat zpět do výchozího bodu uložené aktivity po přímé linii nebo po prošlé trase. Tato funkce je k dispozici pouze pro aktivity, které využívají GPS.

- 1 Na hodinkách stiskněte .
- 2 Vyberte aktivitu.
- 3 Vyberte možnost **MENU**.
- 4 Vyberte možnost **Navigace > Aktivita**.
- 5 Vyberte aktivitu.
- 6 Vyberte možnost **Zpět na start** a zvolte požadovanou možnost:
 - Chcete-li navigovat zpět na počáteční bod aktivity po trase, kterou jste prošli, vyberte možnost **TracBack**.
 - Pokud nemáte podporovanou mapu nebo používáte přímé trasování, výběrem možnosti **Trasa** budete navigovat zpět na počáteční bod aktivity po přímé trase.
 - Pokud nepoužíváte přímé trasování, výběrem možnosti **Trasa** budete navigovat zpět na počáteční bod aktivity pomocí směrových pokynů.

Podrobné pokyny vám pomohou navigovat do výchozího bodu naposledy uložené aktivity, pokud máte podporovanou mapu nebo využíváte přímé trasování. Na mapě se zobrazí čára z vaší aktuální polohy do výchozího bodu naposledy uložené aktivity, pokud nepoužíváte přímé trasování.

POZNÁMKA: Můžete spustit časovač, a zabránit tak přechodu zařízení do režimu hodinek.

- 7 Stisknutím tlačítka **DOWN** zobrazte kompas (volitelně).
Šipka směřuje k výchozímu bodu.

Zastavení navigace

- 1 Během aktivity podržte tlačítko **MENU**.
- 2 Vyberte možnost **Ukončit navigaci**.



Mapa

Vaše zařízení je dodáváno s předinstalovanými mapami a může zobrazovat několik typů mapových dat Garmin včetně topografických obrysů, bodů zájmu v okolí, map lyžařských středisek a golfových hřišť.

Kompatibilitu map si můžete ověřit na stránkách garmin.com/maps, kde si také můžete zakoupit další mapová data.

Ikona  představuje vaši polohu na mapě. Při navigaci k cílovému bodu je na mapě vyznačena trasa pomocí čáry.

Zobrazení mapy

- 1 Zahajte venkovní aktivitu.
- 2 Přejít na obrazovku map můžete pomocí tlačítka **UP** nebo **DOWN**.
- 3 Přidržte tlačítko **MENU** a zvolte možnost:
 - Chcete-li mapu posunout nebo přiblížit, vyberte možnost **Posunout/Zvětšit**.
TIP: Chcete-li přepnout mezi posouváním nahoru a dolů, posouváním doleva a doprava nebo přiblížením a oddálením, stiskněte tlačítko . Přidržením tlačítka  vyberete bod označený křížem.
 - Chcete-li si zobrazit body zájmu v okolí, vyberte možnost **V mém okolí**.

Uložení nebo navigace do místa na mapě

Můžete vybrat libovolnou polohu na mapě. Tuto polohu pak můžete uložit nebo k ní můžete nastavit navigaci.

- 1 V zobrazení mapy přidržte tlačítko **MENU**.
- 2 Vyberte možnost **Posunout/Zvětšit**.
Na mapě se zobrazí ovládací prvky a nitkový kříž.

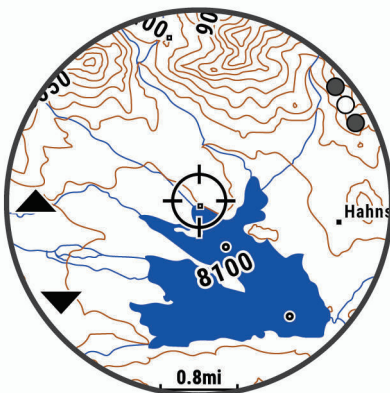

- 3 Mapu si podle potřeby přiblížte nebo posuňte, aby se kříž nacházel přesně nad požadovanou polohou.
- 4 Přidržením tlačítka  vyberete bod označený křížem.
- 5 Pokud chcete, vyberte blízký bod zájmu.
- 6 Vyberte možnost:
 - Chcete-li navigovat do dané polohy, vyberte možnost **Vyrazit**.
 - Chcete-li polohu uložit, vyberte možnost **Uložit polohu**.
 - Chcete-li zobrazit informace o dané poloze, vyberte možnost **Zobrazit**.

Navigování pomocí funkce V mém okolí

Pomocí funkce V mém okolí můžete navigovat k blízkým bodům zájmu a trasovým bodům.

POZNÁMKA: Abyste mohli navigovat k bodům zájmu, musí je mapová data nainstalovaná do vašeho zařízení obsahovat.

- 1 V zobrazení mapy přidržte tlačítko **MENU**.
- 2 Vyberte možnost **V mém okolí**.
Na mapě se zobrazí ikony označující okolní body zájmu.
- 3 Pomocí tlačítek **UP** nebo **DOWN** můžete zvýraznit určitou část mapy.
- 4 Stiskněte tlačítko .
Zobrazí se seznam bodů zájmu a trasových bodů ve zvýrazněné části mapy.
- 5 Vyberte polohu.
- 6 Vyberte možnost:
 - Chcete-li navigovat do dané polohy, vyberte možnost **Vyrazit**.
 - Chcete-li zobrazit polohu na mapě, vyberte možnost **Mapa**.
 - Chcete-li polohu uložit, vyberte možnost **Uložit polohu**.
 - Chcete-li zobrazit informace o dané poloze, vyberte možnost **Zobrazit**.

Změna tématu mapy



Můžete změnit téma mapy tak, aby se zobrazovala mapová data optimalizovaná pro váš typ aktivity. Například mapová témata s vysokým kontrastem nabízejí lepší viditelnost v náročnějším prostředí, mapová témata specifická pro konkrétní aktivity zase zobrazují nejdůležitější údaje přehledněji.

- 1 Zahajte venkovní aktivitu.
- 2 Vyberte možnost **MENU**.
- 3 Vyberte nastavení aktivity.
- 4 Vyberte možnost **Mapa > Téma mapy**.
- 5 Vyberte možnost.

Kompas

Zařízení je vybaveno tříosým kompasem s automatickou kalibrací. Funkce a vzhled kompasu se mění v závislosti na aktivitě, na tom, zda je zapnuto GPS a zda navigujete k cíli. Nastavení kompasu je možné změnit ručně ([Nastavení kompasu, strana 95](#)). Chcete-li rychle otevřít nastavení kompasu, stiskněte v doplňku kompasu tlačítko .

Nastavení směru kompasu

- 1 V doplňku kompasu stiskněte tlačítko .
 - 2 Vyberte možnost **Zamknout směr**.
 - 3 Namiřte horní část hodinek požadovaným směrem a stiskněte tlačítko .
- Pokud se od vytyčeného směru odchýlíte, kompas zobrazí směr a počet stupňů odchýlení.

Výškoměr a barometr

Zařízení obsahuje interní výškoměr a barometr. Zařízení získává data pro výšku a tlak neustále, i když je v režimu s nízkou spotřebou. Výškoměr zobrazuje vaši přibližnou nadmořskou výšku na základě změn tlaku. Barometr zobrazuje data okolního tlaku na základě konstantní nadmořské výšky, ve které byl naposledy kalibrován výškoměr ([Nastavení výškoměru, strana 96](#)). Nastavení výškoměru nebo barometru rychle otevřete stisknutím tlačítka  v doplňku výškoměru nebo barometru.

Historie

Historie obsahuje čas, vzdálenost, kalorie, průměrnou rychlost, údaje o okruhu a volitelné informace ze snímače.

POZNÁMKA: Když se paměť zařízení zaplní, nejstarší data se přepíší.

Používání historie

Historie obsahuje předchozí aktivity, které jste v zařízení uložili.

Zařízení nabízí doplněk pro rychlý přístup k datům absolvovaných aktivit (*Doplňky, strana 91*).

- 1 V zobrazení hodinek přidržte tlačítko **MENU**.
- 2 Vyberte možnost **Historie > Aktivity**.
- 3 Vyberte aktivitu.
- 4 Stiskněte tlačítko .
- 5 Vyberte možnost:
 - Chcete-li zobrazit další informace o aktivitě, vyberte možnost **Všech. statist.**
 - Chcete-li si zobrazit vliv aktivity na vaši aerobní nebo anaerobní kondici, vyberte možnost **Training Effect** (*Informace o funkci Training Effect, strana 45*).
 - Chcete-li si zobrazit čas, který jste strávili v jednotlivých zónách srdečního tepu, vyberte možnost **Srdeční tep** (*Zobrazení času v každé zóně srdečního tepu, strana 81*).
 - Výběrem možnosti **Okruhy** vyberte okruh a zobrazte další informace o jednotlivých okruzích.
 - Chcete-li vybrat sjezd na lyžích nebo na snowboardu a zobrazit další informace o každém sjezdu, vyberte možnost **Sjezdy**.
 - Výběrem možnosti **Sady** vyberte cvičební sadu a zobrazte další informace o jednotlivých sadách.
 - Chcete-li zobrazit aktivitu na mapě, vyberte možnost **Mapa**.
 - Chcete-li zobrazit graf nadmořské výšky pro danou aktivitu, vyberte možnost **Graf nadmořské výšky**.
 - Chcete-li odstranit vybranou aktivitu, vyberte možnost **Odstranit**.

Historie Multisport

Zařízení uchovává o aktivitě celkový přehled Multisport, včetně celkové vzdálenosti, času, kalorií a dat volitelného příslušenství. Zařízení také odděluje data aktivity pro každý sportovní segment a přechod, takže můžete porovnávat podobné tréninkové aktivity a sledovat, jak rychle se pohybujete mezi přesuny. Historie přesunů zahrnuje vzdálenost, čas, průměrnou rychlost a kalorie.

Zobrazení času v každé zóně srdečního tepu

Zobrazení času v každé zóně srdečního tepu vám může pomoci upravit intenzitu tréninku.

- 1 V zobrazení hodinek přidržte tlačítko **MENU**.
- 2 Vyberte možnost **Historie > Aktivity**.
- 3 Vyberte aktivitu.
- 4 Vyberte položku **Srdeční tep**.

Zobrazení souhrnů dat

Můžete zobrazit celkové údaje o vzdálenosti a čase uložené ve vašem zařízení.

- 1 V zobrazení hodinek přidržte tlačítko **MENU**.
- 2 Vyberte možnost **Historie > Souhrny**.
- 3 V případě potřeby vyberte aktivitu.
- 4 Vyberte možnost zobrazení týdenních nebo měsíčních souhrnů.

Použití počítadla kilometrů

Počítadlo kilometrů automaticky zaznamenává celkovou uraženou vzdálenost, převýšení a čas aktivit.

- 1 V zobrazení hodinek přidržte tlačítko **MENU**.
- 2 Stiskněte tlačítko **Historie > Souhrny > Počítadlo kilometrů**.
- 3 Stisknutím tlačítek **UP** nebo **DOWN** zobrazíte hodnotu z počítadla.

Odstranění historie

- 1 V zobrazení hodinek přidržte tlačítko **MENU**.
 - 2 Vyberte možnost **Historie > Možnosti**.
 - 3 Vyberte možnost:
 - Výběrem možnosti **Odstranit všechny aktivity** odstraníte z historie všechny aktivity.
 - Výběrem možnosti **Vynulovat celkové souhrny** vynulujete všechny souhrny pro vzdálenost a čas.
- POZNÁMKA:** Tento krok neodstraní žádné uložené aktivity.

Přizpůsobení zařízení

Nastavení aktivit a aplikací

Tato nastavení umožňují přizpůsobit každou předinstalovanou aplikaci aktivity podle vašich potřeb. Můžete například přizpůsobit stránky s údaji a aktivovat upozornění a funkce tréninku. Všechna nastavení nejsou k dispozici pro všechny typy aktivit.

Na hodinkách přidržte tlačítko **MENU**, vyberte možnost **Aktivity a aplikace** a zvolte požadovanou aktivitu a její nastavení.

3D vzdálenost: Vypočítá vzdálenost, kterou jste urazili, pomocí změny nadmořské výšky a horizontálního pohybu po zemi.

3D rychlost: Vypočítá vaši rychlost pomocí změny nadmořské výšky a horizontálního pohybu po zemi (*3D rychlost a vzdálenost, strana 88*).

Barva zvýraznění: Nastaví zdůrazněnou barvu pro jednotlivé aktivity, a umožní tak určit, která je aktivní.

Přidání aktivity: Umožňuje přizpůsobit multisportovní aktivitu.

Alarmy: Umožňuje nastavit upozornění tréninku nebo navigace pro aktivitu.

Automatická detekce lezení: Nastaví zařízení, aby automaticky detekovalo změny nadmořské výšky pomocí vestavěného výškoměru (*Zapnutí automatické detekce lezení, strana 88*).

Auto Lap: Nastaví možnosti pro funkci Auto Lap (*Auto Lap, strana 87*).

Auto Pause: Nastaví zařízení, aby přestalo zaznamenávat údaje, když se přestanete pohybovat nebo když vaše rychlost klesne pod zadanou hodnotu (*Zapnutí funkce Auto Pause, strana 88*).

Automatický odpočinek: Umožňuje zařízení automaticky rozpoznat, kdy během plavání v bazénu odpočíváte, a vytvořit klidový interval (*Automatický odpočinek, strana 15*).

Automatický sjezd: Nastaví zařízení, aby automaticky detekovalo jízdu na lyžích pomocí vestavěného senzoru zrychlení.

Autom. procházení: Umožní procházení všech datových obrazovek aktivit, jestliže je zapnut časovač (*Použití funkce Automatické procházení, strana 89*).

Automatická sada: Umožňuje zařízení automaticky zapnout a vypnout sadu cvičení během silového tréninku.

Barva pozadí: Nastaví barvu pozadí u každé aktivity na černou nebo bílou.

ClimbPro: Během navigace zobrazí obrazovky sledování a plánování výstupu.

Spouštění odpočtu: Aktivuje odpočítávání času pro intervaly plavání v bazénu.

Datové obrazovky: Umožní upravit datové obrazovky a přidat nové datové obrazovky pro aktivitu (*Přizpůsobení datových obrazovek, strana 84*).

Upravit hmotnost: Umožňuje vám přidávat hmotnost u cvičení nastavenou během silového tréninku nebo kardio aktivity.

GPS: Umožňuje nastavit režim antény GPS (*Změna nastavení GPS, strana 89*).

Systém obtížnosti: Nastavuje stupnici obtížnosti pro hodnocení obtížnosti cesty při horolezeckých aktivitách.

Číslo dráhy: Umožňuje vám vybrat číslo dráhy pro možnost běhu na dráze.

Klávesa Okruh: Umožní zaznamenání okruhu nebo odpočinku během aktivity.

Uzamknout tlačítka: Uzamkne tlačítka během různých aktivit v režimu Multisport, aby nedošlo k jejich náhodnému stisknutí.

Mapa: Nastaví předvolby obrazovky s daty mapy pro danou aktivitu (*Nastavení mapy pro aktivity, strana 86*).

Metronom: Přehrává v pravidelném rytmu tóny, a umožňuje vám tak zlepšovat výkonnost tréninkem při rychlejší, pomalejší nebo konzistentnější kadenci (*Používání metronomu, strana 7*).

Velikost bazénu: Umožňuje nastavit délku bazénu pro plavání v bazénu.

Průměrování výkonu: Umožňuje nastavit, zda zařízení do údajů o energii zahrne nulové hodnoty, které vznikají, když nešlapete.

Časový limit úsporného režimu: Nastaví dobu zapnutí úsporného režimu pro aktivitu (*Nastavení časového limitu úsporného režimu, strana 90*).

Záznam VO2 Max: Umožní záznam hodnoty VO2 Max při aktivitě trailového běhu a ultra běhu ([Vypnutí záznamu VO2 Max, strana 44](#)).

Přejmenovat: Nastaví název aktivity.

Opakovat: Umožní funkci Opakovat pro multisportovní aktivity. Tuto funkci můžete například používat pro aktivity, které obsahují více přechodů, např. swimrun.

Obnovit výchozí hodnoty: Umožňuje obnovit nastavení aktivity.

Statistiky cest: Aktivuje sledování statistik cest při aktivitách indoorového lezení.

Trasování: Nastaví předvolby pro výpočet tras pro danou aktivitu ([Nastavení trasování, strana 87](#)).

Upozornění segmentu: Zapíná nebo vypíná upozornění na blížící se segmenty.

Vlastní hodnocení: Nastaví, jak často budete hodnotit pociťované úsilí při aktivitě ([Aktivace vlastního hodnocení, strana 70](#)).

Detekce záběru: Aktivuje detekci záběrů pro plavání v bazénu.

Aut. změna plavání/běh: Umožňuje automatický přechod mezi fází běhu a fází plavání při kombinované plavecko-běžecské aktivitě.

Přechody: Umožní multisportovní aktivity tj. možnost přecházení mezi různými sportovními aktivitami.

Vibrační upozornění: Aktivuje upozornění na nádech a výdech během dechového cvičení.

Tréninková videa: Aktivuje instruktážní animace pro silový a kardio trénink, jógu a pilates. Animace jsou k dispozici u tréninků stažených ze služby Garmin Connect.

Přizpůsobení datových obrazovek

Datové obrazovky lze zobrazit nebo skrýt a můžete i změnit jejich rozvržení a obsah.

- 1 Podržte tlačítko **MENU**.
- 2 Vyberte možnost **Aktivity a aplikace**.
- 3 Vyberte aktivitu, kterou chcete přizpůsobit.
- 4 Vyberte nastavení aktivity.
- 5 Vyberte možnost **Datové obrazovky**.
- 6 Vyberte datovou obrazovku, kterou chcete přizpůsobit.
- 7 Vyberte možnost:
 - Volbou **Rozvržení** upravíte počet datových polí na datové obrazovce.
 - Vyberte možnost **Datová pole** a vyberte pole, jehož obsah chcete změnit.
 - Výběrem možnosti **Změna pořadí** změníte pozici datové obrazovky v seznamu.
 - Výběrem možnosti **Odebrat** odeberete datovou obrazovku ze seznamu.
- 8 Pokud chcete do seznamu přidat novou datovou obrazovku, vyberte možnost **Přidat novou položku**. Můžete přidat vlastní datovou obrazovku nebo vybrat jednu z přednastavených obrazovek.

Přidání mapy k aktivitě

Na smyčku datových obrazovek pro aktivitu lze přidat mapu.

- 1 Vyberte možnost **MENU**.
- 2 Vyberte možnost **Aktivity a aplikace**.
- 3 Vyberte aktivitu, kterou chcete přizpůsobit.
- 4 Vyberte nastavení aktivity.
- 5 Vyberte možnost **Datové obrazovky > Přidat novou položku > Mapa**.

Upozornění

Můžete nastavit upozornění pro každou aktivitu, které vám mohou pomoci trénovat s ohledem na konkrétní cíle, zvýšit povědomí o prostředí a navigovat k cíli. Některá upozornění jsou k dispozici pouze pro konkrétní aktivity. Existují tři typy upozornění: upozornění na události, upozornění na rozsah a opakovaná upozornění.

Upozornění na událost: Upozornění na událost informuje jednou. Událost je určitá hodnota. Můžete například nastavit zařízení tak, aby vás upozornilo, když spálíte určený počet kalorií.

Upozornění na rozsah: Upozornění na rozsah vás informuje, kdykoli bude hodnota zařízení nad nebo pod stanoveným rozsahem hodnot. Můžete například nastavit zařízení tak, aby vás upozornilo, když váš srdeční tep klesne pod 60 tepů za minutu nebo přesáhne 210 tepů za minutu.

Opakované upozornění: Opakované upozornění vás upozorní pokaždé, když zařízení zaznamená konkrétní hodnotu nebo interval. Můžete například nastavit zařízení tak, aby vás upozorňovalo každých 30 minut.

Název upozornění	Typ upozornění	Popis
Kadence	Rozsah	Můžete nastavit minimální a maximální hodnoty kadence.
Kalorie	Událost, opakované	Můžete nastavit počet kalorií.
Uživatelské	Událost, opakované	Můžete vybrat stávající zprávu nebo vytvořit vlastní, a zvolit typ upozornění.
Vzdálenost	Opakované	Můžete nastavit interval vzdálenosti.
Nadmořská výška	Rozsah	Můžete nastavit minimální a maximální hodnoty nadmořské výšky.
Srdeční tep	Rozsah	Můžete nastavit minimální a maximální hodnoty srdečního tepu nebo zvolit změny rozsahů. Viz <i>Rozsahy srdečního tepu, strana 55</i> a <i>Výpočty rozsahů srdečního tepu, strana 57</i> .
Tempo	Rozsah	Můžete nastavit minimální a maximální hodnoty tempa.
Tempo	Opakované	Můžete si nastavit cílové tempo plavání.
Napájení	Rozsah	Můžete nastavit vysokou nebo nízkou úroveň výkonu.
Varovné body	Událost	Z uložené polohy lze nastavit poloměr.
Běh/Chůze	Opakované	Můžete nastavit přestávky v chůzi v pravidelných intervalech.
Rychlost	Rozsah	Můžete nastavit minimální a maximální hodnoty rychlosti.
Rychlost záběrů	Rozsah	Můžete si nastavit horní a dolní hodnotu pro počet záběrů za minutu.
Čas	Událost, opakované	Můžete nastavit časový interval.
Stopky tempa	Opakované	Časový interval tratě si můžete nastavit v sekundách.

Nastavení alarmu

- 1 Podržte tlačítko **MENU**.
- 2 Vyberte možnost **Aktivity a aplikace**.
- 3 Vyberte aktivitu.
POZNÁMKA: Tato funkce není k dispozici pro všechny aktivity.
- 4 Vyberte nastavení aktivity.
- 5 Vyberte možnost **Alarmy**.
- 6 Vyberte možnost:
 - Volbou **Přidat novou položku** přidáte nové upozornění aktivity.
 - Volbou názvu upozornění lze stávající upozornění upravit.
- 7 V případě potřeby vyberte typ alarmu.
- 8 Vyberte zónu, zadejte minimální a maximální hodnoty nebo zadejte vlastní hodnotu alarmu.
- 9 V případě potřeby upozornění zapněte.

V případě alarmů událostí a opakovaných alarmů se při každém dosažení hodnoty alarmu zobrazí zpráva. V případě alarmů rozsahu se zpráva zobrazí pokaždé, když překročíte zadaný rozsah nebo pod něj klesnete (minimální a maximální hodnoty).

Nastavení mapy pro aktivity

Vzhled datové obrazovky mapy si můžete přizpůsobit jednotlivým aktivitám.

Přidržte tlačítko **MENU**, vyberte možnost **Aktivity a aplikace**, vyberte požadovanou aktivitu, zvolte její nastavení a vyberte možnost **Mapa**.

Konfigurovat mapy: Zobrazí nebo skryje data z nainstalovaných mapových produktů.

Téma mapy: Nastaví mapu tak, aby se zobrazovala mapová data optimalizovaná pro váš typ aktivity. Možnost **System** použije předvolby ze systémových nastavení mapy (*Témata mapy, strana 98*).

Použít nastavení systému: Zařízení použije předvolby nastavení map ze systému (*Nastavení mapy, strana 97*).

Orientace: Nastaví orientaci mapy. Výběrem možnosti **Sever nahoře** zobrazíte u horního okraje obrazovky sever. Výběrem možnosti **Po směru jízdy** zobrazíte u horního okraje obrazovky aktuální směr trasy.

Polohy uživatele: Zobrazí nebo skryje uložené polohy na mapě.

Automatické měřítko: Automaticky vybírá úroveň přiblížení pro optimální použití na mapě. Je-li vypnuté, je třeba provádět přiblížení nebo oddálení ručně.

Uzamknout na silnici: Uzamkne ikonu pozice představující pozici na mapě na nejbližší silnici.

Prošlé trasy: Zobrazí nebo skryje záznam prošlé trasy jako barevnou čáru na mapě.

Barva trasy: Možnost změny barvy záznamu prošlé trasy.

Detail: Určuje množství podrobností zobrazených na mapě. Pokud zvolíte detailnější zobrazení, mapa se bude překreslovat pomaleji.

Námořní: Nastaví zobrazení dat mapy v námořním režimu (*Nastavení námořní mapy, strana 98*).

Kreslit segmenty: Zobrazí nebo skryje segmenty v podobě barevné linie na mapě.

Kreslit vrstevnice: Zobrazí nebo skryje vrstevnice na mapě.

Nastavení trasování

Můžete změnit nastavení trasování a upravit tak způsob, jak zařízení počítá trasu u jednotlivých aktivit.

Přidrže tlačítko **MENU**, vyberte možnost **Aktivity a aplikace**, vyberte požadovanou aktivitu, zvolte její nastavení a vyberte možnost **Trasování**.

Aktivita: Slouží k nastavení aktivity pro trasování. Zařízení vypočítá trasy optimalizované pro ty prováděné činnosti.

Trasování podle oblíbenosti: Vypočítá trasy podle nejoblíbenějších běhů a jízd ze služby Garmin Connect.

Trasy: Slouží k nastavení navigace tras pomocí tohoto zařízení. Použijte možnost Sledovat trasu, chcete-li navigovat trasu přesně tak, jak je vyobrazena, bez přepočítání. Chcete-li trasu navigovat pomocí trasovacích map a při každé odchylce od kurzu ji přepočítat, použijte možnost Použít mapu.

Metoda výpočtu: Nastaví metodu výpočtu tak, aby byl minimalizován čas, vzdálenost nebo stoupání na trase.

Vyhýbat se: Nastaví typy komunikací nebo dopravních prostředků, kterým se chcete na trase vyhnout.

Typ: Nastaví chování ukazatele, který se zobrazuje během přímého trasování.

Auto Lap

Označování okruhů podle vzdálenosti

Režim Auto Lap můžete použít pro automatické označení kola po určité vzdálenosti. Tato funkce je užitečná pro porovnání vaší výkonnosti během různých úseků aktivity (například každou 1 míli nebo 5 kilometrů).

- 1 Vyberte možnost **MENU**.
- 2 Vyberte možnost **Aktivity a aplikace**.
- 3 Vyberte aktivitu.

POZNÁMKA: Tato funkce není k dispozici pro všechny aktivity.

- 4 Vyberte nastavení aktivity.
- 5 Vyberte možnost **Auto Lap**.
- 6 Vyberte možnost:

- Volbou možnosti **Auto Lap** zapnete nebo vypnete funkci Auto Lap.
- Volbou možnosti **Automatická vzdálenost** upravíte vzdálenost mezi okruhy.

Pokaždé, když dokončíte okruh, zobrazí se zpráva s časem pro daný okruh. Pokud jsou zapnuté tóny, zařízení také pípne nebo zavibruje (*Nastavení systému, strana 100*).

Přizpůsobení zprávy pro upozornění na okruh

Můžete přizpůsobit jedno nebo dvě datová pole, která se zobrazí ve zprávě pro upozornění na okruh.

- 1 Vyberte možnost **MENU**.
- 2 Vyberte možnost **Aktivity a aplikace**.
- 3 Vyberte aktivitu.
POZNÁMKA: Tato funkce není k dispozici pro všechny aktivity.
- 4 Vyberte nastavení aktivity.
- 5 Zvolte možnost **Auto Lap > Upozornění na okruh**.
- 6 Vyberte datové pole, které chcete změnit.
- 7 Vyberte možnost **Zobrazit náhled** (volitelné).

Zapnutí funkce Auto Pause

Pomocí funkce Auto Pause můžete automaticky pozastavit stopky, jakmile se přestanete pohybovat. Tato funkce je užitečná, jestliže vaše aktivita zahrnuje semaforů nebo jiná místa, kde musíte zastavit.

POZNÁMKA: Pokud jsou stopky zastaveny nebo pozastaveny, nedochází k zaznamenávání historie.

- 1 Vyberte možnost **MENU**.
- 2 Vyberte možnost **Aktivity a aplikace**.
- 3 Vyberte aktivitu.
POZNÁMKA: Tato funkce není k dispozici pro všechny aktivity.
- 4 Vyberte nastavení aktivity.
- 5 Vyberte možnost **Auto Pause**.
- 6 Vyberte možnost:
 - Chcete-li časovač automaticky zastavit, jakmile se přestanete pohybovat, zvolte možnost **Při zastavení**.
 - Po výběru možnosti **Vlastní** se stopky automaticky zastaví, jakmile vaše tempo klesne pod stanovenou hodnotu.

Zapnutí automatické detekce lezení

Funkci automatické detekce lezení můžete použít k automatickému sledování změny nadmořské výšky. Můžete ji využít při aktivitách jako lezení, pěší turistika, běh nebo jízda na kole.

- 1 Vyberte možnost **MENU**.
- 2 Vyberte možnost **Aktivity a aplikace**.
- 3 Vyberte aktivitu.
POZNÁMKA: Tato funkce není k dispozici pro všechny aktivity.
- 4 Vyberte nastavení aktivity.
- 5 Vyberte možnost **Automatická detekce lezení > Stav**.
- 6 Vyberte možnost **Vždy** nebo **Pokud se nenaviguje**.
- 7 Vyberte možnost:
 - Vyberte možnost **Obrazovka běhání** a nastavte displeje a data, která se zobrazí při běhání.
 - Vyberte možnost **Obrazovka lezení** a nastavte displeje a data, která se zobrazí při lezení.
 - Pokud chcete při změně režimu přepnout barvu displeje, vyberte možnost **Obrátit barvy**.
 - Výběrem možnosti **Vertikální rychlost** nastavíte zobrazování rychlosti stoupání v čase.
 - Vyberte možnost **Přepínání režimů** a nastavte rychlost změny režimů zařízení.**POZNÁMKA:** Možnost Aktuální obrazovka umožňuje přepnutí na poslední obrazovku, kterou jste měli otevřenu před automatickým přepnutím na lezení.

3D rychlost a vzdálenost

Můžete nastavit 3D rychlost a vzdálenost pro výpočet rychlosti nebo vzdálenosti na základě změny nadmořské výšky a horizontálního pohybu po zemi. To můžete využít při aktivitách jako lyžování, lezení, navigace, pěší turistika, běh nebo jízda na kole.

Zapnutí a vypnutí možnosti Tlačítko Okruh

Zapnutím možnosti Klávesa Okruh zaznamenáte okruh nebo odpočinek během aktivity stisknutím tlačítka LAP. Nastavení možnosti Klávesa Okruh můžete vypnout, aby se zamezilo zaznamenávání okruhu při neúmyslném stisknutí tlačítka během aktivity.

- 1 Vyberte možnost **MENU**.
- 2 Vyberte možnost **Aktivity a aplikace**.
- 3 Vyberte aktivitu.
- 4 Vyberte nastavení aktivity.
- 5 Vyberte možnost **Klávesa Okruh**.

Stav tlačítka Okruh se změní na Zapnuto nebo Vypnuto na základě aktuálního nastavení.

Použití funkce Automatické procházení

Funkci automatického procházení můžete použít k tomu, aby procházela všechny datové obrazovky aktivit, jestliže jsou zapnuty stopky.

- 1 Vyberte možnost **MENU**.
- 2 Vyberte možnost **Aktivity a aplikace**.
- 3 Vyberte aktivitu.
POZNÁMKA: Tato funkce není k dispozici pro všechny aktivity.
- 4 Vyberte nastavení aktivity.
- 5 Vyberte možnost **Autom. procházení**.
- 6 Vyberte rychlost zobrazování.

Změna nastavení GPS

Další informace o systému GPS naleznete na stránce www.garmin.com/aboutGPS.

- 1 Podržte tlačítko **MENU**.
- 2 Vyberte možnost **Aktivity a aplikace**.
- 3 Vyberte aktivitu.
POZNÁMKA: Tato funkce není k dispozici pro všechny aktivity.
- 4 Vyberte nastavení aktivity.
- 5 Vyberte možnost **GPS**.
- 6 Vyberte možnost:
 - Vybráním možnosti **Vypnuto** vypnete funkci GPS pro aktivitu.
 - Výběrem možnosti **Pouze GPS** aktivujete satelitní systém GPS.
 - Výběrem možnosti **GPS + GLONASS** (ruský satelitní systém) dosáhnete přesnějších údajů o poloze v situacích se špatnou viditelností oblohy.
 - Výběrem možnosti **GPS + GALILEO** (satelitní systém Evropské unie) dosáhnete přesnějších údajů o poloze v situacích se špatnou viditelností oblohy.
 - Vyberte možnost **UltraTrac**, chcete-li méně častý záznam bodů trasy a dat ze snímačů (*UltraTrac*, strana 90).

POZNÁMKA: Pokud použijete systém GPS společně s dalším satelitním systémem, může docházet k rychlejšímu vybíjení baterie, než kdybyste použili pouze systém GPS (*GPS a jiné satelitní systémy*, strana 90).

GPS a jiné satelitní systémy

Použití GPS v kombinaci s dalším satelitním systémem nabízí vyšší výkonnost v obtížném prostředí a rychlejší vyhledání pozice, než kdybyste použili pouze systém GPS. Současné využívání více systémů však může snižovat výdrž baterií více, než používání pouhého systému GPS.

Zařízení může používat následující globální satelitní navigační systémy (GNSS):

GPS: Satelitní systém provozovaný USA.

GLONASS: Satelitní systém provozovaný Ruskem.

GALILEO: Satelitní systém provozovaný Evropskou kosmickou agenturou (ESA).

UltraTrac

Funkce UltraTrac je nastavení GPS, které zaznamenává body prošlé trasy a data ze snímačů méně často.

Aktivací funkce UltraTrac se zvýší výdrž baterie, ale sníží kvalita zaznamenaných aktivit. Funkci UltraTrac byste měli používat pro aktivity, které vyžadují delší výdrž baterie a pro které jsou méně důležité časté aktualizace dat ze snímačů.

Nastavení časového limitu úsporného režimu

Nastavení prodlevy ovlivní, jak dlouho vaše zařízení zůstane v režimu tréninku, například když čekáte na start závodu. Přidržte tlačítko **MENU**, vyberte možnost **Aktivity a aplikace**, vyberte požadovanou činnost a její nastavení. Volbou možnosti **Časový limit úsporného režimu** upravíte nastavení prodlevy pro danou aktivitu.

Normální: Nastaví zařízení pro přechod do režimu hodinek s nízkou spotřebou energie po 5 minutách nečinnosti.

Prodloužený: Nastaví zařízení pro přechod do režimu hodinek s nízkou spotřebou energie po 25 minutách nečinnosti. Rozšířený režim může způsobit kratší výdrž baterie mezi jednotlivými nabíjenými.

Změna pořadí aplikací v seznamu

- 1 Vyberte možnost **MENU**.
- 2 Vyberte možnost **Aktivity a aplikace**.
- 3 Vyberte aktivitu.
- 4 Vyberte možnost **Změna pořadí**.
- 5 Pomocí tlačítek **UP** nebo **DOWN** upravte pozici aktivity v seznamu.

Doplňky

V zařízení jsou předem nahrané doplňky nabízející okamžité informace. Některé doplňky vyžadují připojení Bluetooth ke kompatibilnímu smartphonu.

Některé doplňky nejsou ve výchozím nastavení viditelné. Můžete je přidat do seznamu doplňků ručně ([Úprava seznamu doplňků, strana 92](#)).

ABC: Zobrazí kombinaci údajů z výškoměru, barometru a kompasu.

Alternativní časové zóny: Zobrazí aktuální čas v jiném časovém pásmu.

Výšková aklimatizace: V nadmořských výškách nad 800 m (2 625 stop) zobrazuje grafy s hodnotami upravenými podle nadmořské výšky pro průměrnou hodnotu naměřenou pulzním oxymetrem, dechovou frekvenci a klidový srdeční tep za posledních sedm dní.

Body Battery: Při celodenním nošení zobrazuje vaši aktuální úroveň Body Battery a grafické znázornění úrovně za poslední hodiny.

Kalendář: Zobrazuje nadcházející schůzky z kalendáře smartphonu.

Kalorie: Zobrazuje údaje o spálených kaloriích v aktuálním dni.

Využití zařízení: Zobrazí aktuální verzi softwaru a statistiky využití zařízení.

Sledování psů: Zobrazí údaje o poloze psa, je-li zařízení fénix spárováno s kompatibilním zařízením pro sledování psů.

Vystoupaná patra: Sleduje počet vystoupaných pater a postup směrem ke stanovenému cíli.

Trenér Garmin: Zobrazuje naplánované tréninky, když ve svém účtu Garmin Connect zvolíte tréninkový plán Trenér Garmin.

Golf: Zobrazuje golfová skóre a statistiky za poslední kolo.

Statistiky zdraví: Zobrazuje dynamické shrnutí aktuálních statistik vašeho zdraví. Hodnoty zahrnují srdeční tep, úroveň Body Battery, stres a další.

Srdeční tep: Zobrazuje aktuální srdeční tep v tepech za minutu (tepy/min) a graf průměrného klidového srdečního tepu (KST).

Historie: Zobrazuje historii činnosti a graf zaznamenaných aktivit.

Minuty intenzivní aktivity: Sleduje dobu strávenou střední nebo intenzivní aktivitou, týdenní cíl aktivity a pokroky na cestě ke stanovenému cíli.

Ovládací prvky inReach®: Umožňuje odesílat zprávy na spárované zařízení inReach.

Poslední aktivita: Zobrazí stručný souhrn naposled zaznamenané aktivity, například posledního běhu, jízdy na kole nebo plavání.

Poslední sport: Zobrazuje stručný souhrn naposled zaznamenaného sportu.

Ovládání hudby: Otevírá ovládání přehrávání hudby na smartphonu nebo v zařízení.

Můj den: Zobrazí dynamický souhrn vaší dnešní aktivity. Zobrazené metriky zahrnují měřené aktivity, minuty intenzivní aktivity, počet vystoupaných pater, počet kroků, množství spálených kalorií a další údaje.

Oznámení: Upozorní na příchozí hovory, textové zprávy nebo aktualizace na sociálních sítích (podle nastavení smartphonu).

Výkon: Zobrazuje údaje o měření výkonu, které vám pomohou pochopit váš výkon při tréninku nebo závodu.

Pulzní oxymetr: Umožňuje ručně změřit hodnotu kyslíku pulzním oxymetrem.

Dýchání: Vaše aktuální dechová frekvence v počtu dechů za minutu a průměr za sedm dní. Pomocí dechové aktivity můžete relaxovat.

Informace snímače: Zobrazuje informace z interního snímače nebo připojeného bezdrátového snímače.

Režim spánku: Zobrazí celkovou dobu spánku, skóre spánku a informace o spánkové fázi za předchozí noc.

Intenzita slunečního záření: Zobrazuje graf intenzity příjmu slunečního záření za posledních 6 hodin.

Kroky: Sleduje denní počet kroků, cíl kroků a data za předchozí dny.

Stres: Zobrazí aktuální úroveň stresu a graf úrovně stresu. Pomocí dechové aktivity můžete relaxovat.

Východ a západ Slunce: Zobrazí čas východu a západu slunce a svítání a soumraku.

Stav tréninku: Zobrazuje váš aktuální stav tréninku a tréninkové zátěže, což vám ukazuje, jakým způsobem ovlivňuje trénink úroveň fyzické kondice a výkon.

Ovládací prvky VIRB: Ovládání kamery, pokud máte se svým zařízením fēnix spárované zařízení VIRB.

Počasí: Zobrazuje aktuální teplotu a předpověď počasí.

Zařízení Xero®: Pokud je se zařízením fēnix spárováno kompatibilní zařízení Xero, zobrazuje údaje o postavení laseru.

Úprava seznamu doplňků

Můžete si upravit pořadí doplňků v seznamu, odebírat doplňky a přidávat nové.



- 1 Vyberte možnost **MENU**.
- 2 Vyberte možnost **Doplňky**.
- 3 Výběrem možnosti **Stručné doplňky** zapnete nebo vypnete stručné doplňky.
POZNÁMKA: Stručné doplňky zobrazují souhrn dat z různých doplňků na jediné obrazovce.
- 4 Vyberte možnost **Uprav..**
- 5 Vyberte doplněk.
- 6 Vyberte možnost:
 - Stisknutím tlačítka **UP** nebo **DOWN** změníte pozici doplňku v seznamu.
 - Výběrem možnosti  doplněk ze seznamu odeberete.
- 7 Vyberte možnost **Přidat**.
- 8 Vyberte doplněk.
Doplněk bude přidán do seznamu.

Dálkové ovládání inReach

Funkce dálkového ovládání inReach umožňuje ovládat zařízení inReach pomocí zařízení fēnix. Přejděte na stránku buy.garmin.com, kde si můžete zakoupit kompatibilní zařízení inReach.

Použití dálkového ovládání inReach

Před použitím funkce dálkového ovládání inReach musíte přidat doplněk inReach do smyčky doplňků ([Úprava seznamu doplňků, strana 92](#)).

- 1 Zapněte zařízení inReach.
- 2 Na obrazovce hodinek si v zařízení fēnix pomocí tlačítek **UP** nebo **DOWN** zobrazte doplněk inReach.
- 3 Stisknutím tlačítka  zahájíte vyhledávání inReach zařízení.
- 4 Stisknutím tlačítka  spárujete inReach zařízení.
- 5 Stiskněte tlačítko  a zvolte možnost:
 - Pokud chcete odeslat zprávu SOS, zvolte možnost **Zahájit SOS**.
POZNÁMKA: Funkci SOS používejte pouze ve skutečně nouzové situaci.
 - K odeslání textové zprávy vyberte možnost **Zprávy > Nová zpráva**, zvolte kontakty a zadejte text nebo vyberte možnost rychlého textu.
 - K odeslání přednastavené zprávy vyberte možnost **Odeslat předn. zpr.** a zvolte zprávu ze seznamu.
 - Pokud si chcete během aktivity zobrazit časovač a uraženou vzdálenost, vyberte možnost **Sledování**.

Dálkové ovládání VIRB

Funkce dálkového ovládání VIRB vám umožní ovládat akční kameru VIRB pomocí vašeho zařízení.

Ovládání akční kamery VIRB

Než budete moci využít funkci dálkového ovládání VIRB, musíte aktivovat nastavení dálkového ovládání kamery VIRB. Další informace najdete v *Návodu k obsluze k přístrojům řady VIRB*.

- 1 Zapněte kameru VIRB.
- 2 Spárujte kameru VIRB s hodinkami fēnix (*Párování bezdrátových snímačů, strana 102*).
Doplňěk VIRB bude automaticky přidán do seznamu.
- 3 Na obrazovce hodinek si pomocí tlačítek **UP** nebo **DOWN** zobrazte doplňěk VIRB.
- 4 V případě potřeby počkejte, až se hodinky připojí ke kameře.
- 5 Vyberte možnost:
 - Chcete-li nahrávat video, vyberte možnost **Spustit záznam**.
Na obrazovce zařízení fēnix se objeví počítadlo videa.
 - Chcete-li pořídit snímek při nahrávání videa, stiskněte tlačítko **DOWN**.
 - Chcete-li ukončit nahrávání videa, stiskněte tlačítko .
 - Chcete-li pořídit snímek, vyberte možnost **Pořídit fotografii**.
 - Chcete-li pořídit několik fotografií v režimu sekvenčního snímání, zvolte možnost **Provést sekvenční snímání**.
 - Chcete-li kameru přepnout do režimu spánku, zvolte možnost **Uspat kameru**.
 - Chcete-li kameru z režimu spánku probudit, zvolte možnost **Probudit kameru**.
 - Chcete-li změnit nastavení videa a snímků, vyberte možnost **Nastavení**.

Ovládání akční kamery VIRB během aktivity

Než budete moci využít funkci dálkového ovládání VIRB, musíte aktivovat nastavení dálkového ovládání kamery VIRB. Další informace najdete v *Návodu k obsluze k přístrojům řady VIRB*.

- 1 Zapněte kameru VIRB.
- 2 Spárujte kameru VIRB s hodinkami fēnix (*Párování bezdrátových snímačů, strana 102*).
Když je kamera spárována, mezi aktivity je automaticky přidána datová obrazovka VIRB.
- 3 Během aktivity si můžete datovou obrazovku VIRB zobrazit pomocí tlačítek **UP** nebo **DOWN**.
- 4 V případě potřeby počkejte, až se hodinky připojí ke kameře.
- 5 Vyberte možnost **MENU**.
- 6 Vyberte možnost **VIRB**.
- 7 Vyberte možnost:
 - Chcete-li kameru ovládat pomocí časovače aktivity, vyberte možnost **Nastavení > Režim záznamu > Sp./zas.st.**
POZNÁMKA: Nahrávání videa automaticky začne a skončí při spuštění a ukončení aktivity.
 - Chcete-li kameru ovládat pomocí položek z menu, vyberte možnost **Nastavení > Režim záznamu > Manuálně**.
 - Chcete-li ručně nahrávat video, vyberte možnost **Spustit záznam**.
Na obrazovce zařízení fēnix se objeví počítadlo videa.
 - Chcete-li pořídit snímek při nahrávání videa, stiskněte tlačítko **DOWN**.
 - Chcete-li ukončit nahrávání videa ručně, stiskněte tlačítko .
 - Chcete-li pořídit několik fotografií v režimu sekvenčního snímání, zvolte možnost **Provést sekvenční snímání**.
 - Chcete-li kameru přepnout do režimu spánku, zvolte možnost **Uspat kameru**.
 - Chcete-li kameru z režimu spánku probudit, zvolte možnost **Probudit kameru**.



Používání doplňku měření úrovně stresu

Doplňěk měření úrovně stresu zobrazuje vaši aktuální úroveň stresu a grafické znázornění průběhu za poslední hodiny. Může vám také nabídnout dechové cvičení, které vám pomůže se zklidněním.

- 1 Sedněte si nebo přerušete aktivitu a stisknutím tlačítka **UP** nebo **DOWN** na hodinkách si otevřete doplňěk měření úrovně stresu.

Zobrazí se aktuální úroveň stresu.

TIP: Jste-li příliš aktivní a hodinky nejsou schopny vaši úroveň stresu posoudit, místo naměřené hodnoty se zobrazí zpráva. Hodnotu stresu si můžete zkontrolovat znovu po několika minutách klidu.

- 2 Stisknutím tlačítka  si zobrazíte graf úrovně stresu za poslední čtyři hodiny. Modré sloupce označují období klidu. Žluté sloupce označují období stresu. Šedé sloupce označují období, kdy jste byli natolik aktivní, že úroveň stresu nebylo možné určit.
- 3 Stisknutím tlačítka **DOWN** zobrazte další podrobnosti o své úrovni stresu a graf průměrné úrovně stresu za posledních sedm dní.
- 4 Chcete-li zahájit dechovou aktivitu, stiskněte tlačítka  a postupujte podle pokynů na obrazovce.

Přizpůsobení doplňku Můj den

Můžete si přizpůsobit seznam metriky zobrazený v doplňku Můj den.

- 1 Na hodinkách stisknutím tlačítek **UP** a **DOWN** zobrazíte doplňěk **Můj den**.
- 2 Podržte tlačítka **MENU**.
- 3 Vyberte položku **Možnosti funkce Můj den**.
- 4 Vyberte přepínače, které budou každou metriku zobrazovat a skrývat.

Úprava menu ovládacích prvků

V menu ovládacích prvků můžete přidávat, odebírat a měnit pořadí zkratk (*Otevření menu ovládacích prvků, strana 3*).

- 1 Vyberte možnost **MENU**.
- 2 Vyberte možnost **Ovládací prvky**.
- 3 Vyberte zkratku, kterou chcete upravit.
- 4 Vyberte možnost:
 - Výběrem možnosti **Změna pořadí** změníte pozici zkratky v menu ovládacích prvků.
 - Výběrem možnosti **Odebrat** zkratku z menu odeberete.
- 5 Pokud chcete do menu přidat novou zkratku, vyberte možnost **Přidat novou položku**.



Nastavení vzhledu hodinek

Vzhled hodinek lze nastavit volbou rozvržení, barev a dalších údajů. Vlastní vzhledy si můžete rovněž stáhnout z obchodu Connect IQ.

Úprava vzhledu hodinek

Chcete-li si aktivovat vzhled hodinek Connect IQ, nejprve musíte požadovaný vzhled stáhnout z obchodu Connect IQ ([Funkce Connect IQ, strana 31](#)).

Informace na displeji a vzhled hodinek si můžete přizpůsobit podle svého nebo můžete aktivovat některý nainstalovaný vzhled hodinek Connect IQ.

- 1 V zobrazení hodinek přidržte tlačítko **MENU**.
- 2 Vyberte možnost **Vzhled hodinek**.
- 3 Pomocí tlačítek **UP** a **DOWN** si můžete procházet možnosti vzhledu hodinek.
- 4 Vyberte možnost **Přidat novou položku** a můžete procházet různé přednastavené vzhledy.
- 5 Výběrem možnosti  > **Použít** aktivujete přednastavený nebo nainstalovaný vzhled Connect IQ.
- 6 Používáte-li přednastavený vzhled hodinek, vyberte možnost  > **Přizpůsob..**
- 7 Vyberte možnost:
 - Chcete-li změnit styl číslic analogových hodinek, vyberte možnost **Ciferník**.
 - Chcete-li změnit typ sportu pro měřidla na výkonové obrazovce hodinek, vyberte možnost **Vybrat sport**.
 - Chcete-li změnit styl ručiček analogových hodinek, vyberte možnost **Ručičky**.
 - Chcete-li změnit styl číslic digitálních hodinek, vyberte možnost **Rozvržení**.
 - Chcete-li změnit styl sekund digitálních hodinek, vyberte možnost **Sekundy**.
 - Chcete-li změnit data, která se zobrazují na hodinkách, vyberte možnost **Data**.
 - Chcete-li přidat nebo změnit barvu zvýraznění hodinek, vyberte možnost **Barva zvýraznění**.
 - Chcete-li změnit barvu pozadí, vyberte možnost **Barva pozadí**.
 - Chcete-li změny uložit, vyberte možnost **Hotovo**.

Nastavení snímačů

Nastavení kompasu

Podržte tlačítko **MENU** a vyberte možnost **Snímače a příslušenství > Kompas**.

Kalibrovat: Umožňuje ručně kalibrovat snímač kompasu ([Ruční kalibrace kompasu, strana 95](#)).

Displej: Slouží k nastavení písmen, stupňů nebo miliradiánů pro směr pohybu na kompasu.

Reference severu: Slouží k nastavení směru k severu pro kompas ([Nastavení směru k severu, strana 96](#)).

Režim: Slouží k nastavení kompasu tak, aby používal pouze data elektronického snímače (Zapnuto), kombinaci dat systému GPS a elektronického snímače během pohybu (Automaticky), nebo pouze data systému GPS (Vypnuto).

Ruční kalibrace kompasu

OZNÁMENÍ

Kalibrace elektronického kompasu venku. Pokud chcete dosáhnout co nejpřesnějších informací o směru, nestůjte v blízkosti objektů, které ovlivňují magnetické pole, například vozidel, budov nebo nadzemního elektrického vedení.

Zařízení již bylo ve výrobě kalibrováno a ve výchozím nastavení používá automatickou kalibraci. Jestliže kompas nereaguje správně, například po přesunu na dlouhou vzdálenost nebo po extrémních změnách teploty, můžete jej kalibrovat ručně.

- 1 Podržte tlačítko **MENU**.
- 2 Vyberte možnost **Snímače a příslušenství > Kompas > Kalibrovat > Spustit**.
- 3 Postupujte podle pokynů na obrazovce.

TIP: Pohybujte zápěstím ve tvaru malé osmičky, dokud se nezobrazí zpráva.

Nastavení směru k severu

Můžete nastavit směrovou referenci používanou při výpočtu informací o směru pohybu.

1 Podržte tlačítko **MENU**.

2 Vyberte možnost **Snímače a příslušenství > Kompas > Reference severu**.

3 Vyberte možnost:

- Chcete-li jako referenci směru pohybu nastavit zeměpisný sever, vyberte možnost **Skutečný**.
- Chcete-li automaticky nastavit magnetickou deklinaci pro vaši polohu, vyberte možnost **Magnetický**.
- Chcete-li jako referenci směru pohybu nastavit sever souřadnicové sítě (000°), vyberte možnost **Souřadnicová síť**.
- Chcete-li nastavit hodnotu magnetické deklinace ručně, vyberte možnost **Uživatel**, zadejte magnetickou deklinaci a vyberte možnost **Hotovo**.

Nastavení výškoměru

Podržte tlačítko **MENU** a vyberte možnost **Snímače a příslušenství > Výškoměr**.

Kalibrovat: Umožňuje ručně kalibrovat snímač výškoměru.

Automatická kalibrace: Umožňuje provést automatickou kalibraci výškoměru při každém zapnutí sledování trasy pomocí systému GPS.

Nadm. výš.: Nastavení měrných jednotek pro nadmořskou výšku.

Kalibrace barometrického výškoměru

Zařízení bylo již kalibrováno ve výrobě a při výchozím nastavení používá automatickou kalibraci v bodě spuštění systému GPS. Pokud znáte správnou nadmořskou výšku, můžete kalibrovat barometrický výškoměr ručně.

1 Podržte tlačítko **MENU**.

2 Vyberte možnost **Snímače a příslušenství > Výškoměr**.

3 Vyberte možnost:

- Chcete-li automaticky kalibrovat z bodu spuštění GPS, vyberte možnost **Automatická kalibrace** a zvolte požadovanou možnost.
- Chcete-li zadat aktuální nadmořskou výšku ručně, vyberte možnost **Kalibrovat > Ano**.
- Chcete-li zadat aktuální nadmořskou výšku na základě digitálního modelu terénu, vyberte možnost **Kalibrovat > Použít DEM**.
- Chcete-li zadat aktuální nadmořskou výšku z bodu spuštění GPS, vyberte možnost **Kalibrovat > Použít GPS**.

Nastavení barometru

Podržte tlačítko **MENU** a vyberte možnost **Snímače a příslušenství > Barometr**.

Kalibrovat: Umožňuje ručně kalibrovat snímač barometru.

Graf: Slouží k nastavení časového měřítka pro mapu v pomůcce barometru.

Bouřková výstraha: Slouží k nastavení míry změny barometrického tlaku, která spustí bouřkovou výstrahu.

Režim hodinek: Slouží k nastavení snímače, který se použije v režimu hodinek. Při volbě Automaticky se použije výškoměr i barometr, podle toho, jak se pohybujete. Pokud plánujete aktivitu se změnou nadmořské výšky, můžete vybrat možnost Výškoměr. Jestliže při plánované aktivitě nebude docházet ke změně nadmořské výšky, můžete nastavit možnost Barometr.

Tlak: Umožňuje nastavit způsob, jakým zařízení zobrazuje údaje o tlaku.

Kalibrace barometru

Zařízení bylo již kalibrováno ve výrobě a při výchozím nastavení používá automatickou kalibraci v bodě spuštění systému GPS. Pokud znáte správnou nadmořskou výšku nebo správný tlak v úrovni mořské hladiny, můžete kalibrovat barometr ručně.

1 Podržte tlačítko **MENU**.

2 Vyberte **Snímače a příslušenství > Barometr > Kalibrovat**.

3 Vyberte možnost:

- Chcete-li zadat aktuální nadmořskou výšku nebo tlak při hladině moře (volitelné), vyberte možnost **Ano**.
- Chcete-li provést automatickou kalibraci na základě digitálního modelu terénu, vyberte možnost **Použít DEM**.
- Chcete-li automaticky kalibrovat z bodu spuštění GPS, vyberte možnost **Použít GPS**.

Nastavení polohy laseru Xero

Aby bylo možné nastavit polohu laseru, je nutné spárovat hodinky s kompatibilním zařízením Xero ([Párování bezdrátových snímačů, strana 102](#)).

Podržte tlačítko **MENU** a vyberte možnost **Snímače a příslušenství > Umístění laseru XERO > Umístění laseru**.

Během aktivity: Umožňuje zobrazit informace o poloze laseru na kompatibilním, spárovaném zařízení Xero během aktivity.

Režim sdílení: Umožňuje vám veřejně sdílet informace o poloze laseru a soukromě je vysílat.

Nastavení mapy

Můžete si nastavit, jak se bude mapa v aplikaci mapy a na datových obrazovkách zobrazovat.

POZNÁMKA: V případě potřeby můžete upravit nastavení mapy pro určité aktivity místo použití nastavení systému ([Nastavení mapy pro aktivity, strana 86](#)).

Podržte tlačítko **MENU** a vyberte možnost **Mapa**.

Téma mapy: Nastaví mapu tak, aby se zobrazovala mapová data optimalizovaná pro váš typ aktivity ([Témata mapy, strana 98](#)).

Orientace: Nastaví orientaci mapy. Výběrem možnosti Sever nahoře zobrazíte u horního okraje obrazovky sever. Výběrem možnosti Po směru jízdy zobrazíte u horního okraje obrazovky aktuální směr trasy.

Polohy uživatele: Zobrazí nebo skryje uložené polohy na mapě.

Automatické měřítko: Automaticky vybírá úroveň přiblížení pro optimální použití na mapě. Je-li vypnuté, je třeba provádět přiblížení nebo oddálení ručně.

Uzamknout na silnici: Uzamkne ikonu pozice představující pozici na mapě na nejbližší silnici.

Prošlé trasy: Zobrazí nebo skryje záznam prošlé trasy jako barevnou čáru na mapě.

Barva trasy: Možnost změny barvy záznamu prošlé trasy.

Detail: Určuje množství podrobností zobrazených na mapě. Pokud zvolíte detailnější zobrazení, mapa se bude překreslovat pomaleji.

Námořní: Nastaví zobrazení dat mapy v námořním režimu ([Nastavení námořní mapy, strana 98](#)).

Kreslit segmenty: Zobrazí nebo skryje segmenty v podobě barevné linie na mapě.

Kreslit vrstevnice: Zobrazí nebo skryje vrstevnice na mapě.

Témata mapy

Můžete změnit téma mapy tak, aby se zobrazovala data optimalizovaná pro váš typ aktivity.

Podržte tlačítko **MENU** a vyberte možnost **Mapa > Téma mapy**.

Žádná: Použije předvolby ze systémových nastavení mapy bez tématu.

Námořní: Nastaví zobrazení dat mapy v námořním režimu.

Vysoký kontrast: Nastaví zobrazení dat mapy s vyšším kontrastem, aby byla lépe viditelná v náročnějším prostředí.

Tmavý: Nastaví zobrazení dat mapy s tmavým pozadím, aby byla lépe viditelná v noci.

Oblíbenost: Zvýrazní na mapě nejoblíbenější cesty nebo trasy.

Lyžařské středisko: Nastaví mapu na zobrazování nejrelevantnějších lyžařských údajů.

Obnovit téma: Umožňuje obnovení témat mapy, která byla ze zařízení odstraněna.

Nastavení námořní mapy

Můžete si přizpůsobit vzhled mapy v námořním režimu.

Podržte tlačítko **MENU** a vyberte možnost **Mapa > Námořní**.

Hloubkové body: Umožňuje na mapě měřit hloubku.

Výseče světla: Zobrazí a konfiguruje vzhled světelných sektorů na mapě.

Sada symbolů: Nastaví symboly na mapě v námořním režimu. Možnost NOAA zobrazí na mapě symboly organizace National Oceanic and Atmospheric Administration. Možnost Mezinárodní zobrazí na mapě symboly organizace International Association of Lighthouse Authorities.

Zobrazení a skrytí mapových dat

Máte-li v zařízení nainstalováno více map, můžete si zvolit, jaká mapová data se na mapě zobrazí.

- 1 Na hodinkách stiskněte .
- 2 Vyberte možnost **Mapa**.
- 3 Vyberte možnost **MENU**.
- 4 Vyberte nastavení mapy.
- 5 Vyberte možnost **Mapa > Konfigurovat mapy**.
- 6 Výběrem mapy aktivujete přepínač, který umožní mapová data zobrazit nebo skrýt.

Nastavení navigace

Můžete přizpůsobit funkce a vzhled mapy při navigování k cíli.

Přizpůsobení funkcí mapy

- 1 Vyberte možnost **MENU**.
- 2 Vyberte možnost **Navigace > Datové obrazovky**.
- 3 Vyberte možnost:
 - Výběrem možnosti **Mapa** mapu zapnete nebo vypnete.
 - Výběrem možnosti **Průvodce** zapnete nebo vypnete obrazovku průvodce zobrazující směr k cíli, který ukazuje váš kompas s trasou, které se můžete při navigaci držet.
 - Výběrem možnosti **Graf nadmořské výšky** zapnete nebo vypnete graf nadmořské výšky.
 - Vyberte obrazovku, kterou chcete přidat, odstranit nebo upravit.

Nastavení malého indikátoru směru pohybu

Indikátor směru pohybu můžete nastavit, aby při navigaci zobrazoval stránky s údaji. Indikátor ukazuje k vašemu cílovému směru pohybu.

- 1 Vyberte možnost **MENU**.
- 2 Vyberte možnost **Navigace > Indikátor směru**.

Nastavení upozornění navigace

Můžete si nastavit upozornění, která vám pomohou navigovat do cíle.

- 1 Podržte tlačítko **MENU**.
- 2 Zvolte možnost **Navigace > Alarmy**.
- 3 Vyberte možnost:
 - Chcete-li nastavit upozornění na konkrétní vzdálenost do cíle, vyberte možnost **Vzdálenost k cíli**.
 - Chcete-li nastavit upozornění na konkrétní odhadovaný zbývajících čas do cíle, vyberte možnost **Čas k cíli**.
 - Chcete-li nastavit upozornění, když se odchýlíte z trasy, vyberte možnost **Odch kurzu**.
 - Chcete-li povolit podrobné navigační pokyny, vyberte možnost **Navigační pokyny**.
- 4 Pokud je to nutné, výběrem možnosti **Stav** upozornění zapněte.
- 5 Pokud je to nutné, zadejte požadovanou hodnotu (vzdálenosti či času) a stiskněte tlačítko **✓**.

Nastavení správce nabíjení

Přidrže tlačítko **MENU** a vyberte možnost **Správce napájení**.

Úsp. baterie: Umožňuje upravit nastavení systému tak, aby byla v režimu hodinek co nejvíce prodloužena výdrž baterie (*Nastavení funkce úspory baterie, strana 99*).

Režimy napájení: Umožňuje upravit nastavení systému, aktivit a GPS tak, aby byla během aktivity co nejvíce prodloužena výdrž baterie (*Úprava režimů napájení, strana 100*).

Procento nabití baterie: Zobrazuje zbývajících kapacitu baterie v procentech.

Odhady výdrže baterie: Zobrazuje zbývajících kapacitu baterie jako odhadovaný počet hodin nebo dnů.

Nastavení funkce úspory baterie

Funkce úspory baterie umožňuje rychlou úpravu nastavení systému tak, aby byla prodloužena výdrž baterie v režimu hodinek.

Funkci úspory baterie můžete zapnout v menu ovládacích prvků (*Otevření menu ovládacích prvků, strana 3*).

- 1 Podržte tlačítko **MENU**.
- 2 Vyberte možnost **Správce napájení > Úsp. baterie**.
- 3 Výběrem možnosti **Stav** funkci úspory baterie zapněte.
- 4 Vyberte možnost **Uprav.** a zvolte některou z následujících možností:
 - Výběrem možnosti **Vzhled hodinek** aktivujete obrazovku s nízkou spotřebou, která se aktualizuje jednou za minutu.
 - Výběrem možnosti **Hudba** vypnete možnost poslechu hudby z hodinek.
 - Výběrem možnosti **Telefon** odpojíte spárovaný telefon.
 - Výběrem možnosti **Wi-Fi** se odpojíte od sítě Wi-Fi.
 - Výběrem možnosti **Sledování aktivity** vypnete celodenní sledování aktivity včetně počtu kroků a vystoupaných pater, minut intenzivní aktivity, sledování spánku a událostí Move IQ.
 - Výběrem možnosti **Srd. tep na záp.** vypnete funkci sledování srdečního tepu na zápěstí.
 - Zvolením možnosti **Podsvícení** vypnete automatické podsvícení.

Při každé změně nastavení hodinky zobrazí, kolik hodin kapacity baterie jste získali.

- 5 Výběrem možnosti **Během spánku** aktivujete funkci úspora baterie během vaší pravidelné doby spánku.

TIP: V uživatelském nastavení účtu Garmin Connect si můžete nastavit běžnou dobu spánku.

- 6 Výběrem možnost **Upozornění na slabou baterii** dostanete upozornění na slabou baterii zařízení.

Úprava režimů napájení

V zařízení je předinstalováno několik režimů napájení, které umožňují rychle změnit nastavení systému, aktivit a GPS tak, aby byla během aktivity co nejvíce prodloužena výdrž baterie. Stávající režimy napájení si můžete upravit a můžete také vytvořit nové.

- 1 Vyberte možnost **MENU**.
- 2 Vyberte možnost **Správce napájení > Režimy napájení**.
- 3 Vyberte možnost:
 - Vyberte režim, který chcete upravit.
 - Vyberte možnost **Přidat novou položku** a vytvořte vlastní režim napájení.
- 4 V případě potřeby zadejte vlastní název.
- 5 Vyberte požadovanou možnost, kterou chcete v daném režimu napájení upravit.
Můžete například upravit nastavení GPS nebo odpojit spárovaný telefon.
Při každé změně nastavení hodinky zobrazí, kolik hodin kapacity baterie jste získali.
- 6 Výběrem možnosti **Hotovo** režim uložíte a použijete.

Obnovení režimu napájení

Přednastavené režimy napájení lze vynulovat na výchozí nastavení od výrobce.

- 1 Podržte tlačítko **MENU**.
- 2 Vyberte možnost **Správce napájení > Režimy napájení**.
- 3 Vyberte přednastavený režim napájení.
- 4 Vyberte možnost **Obnovit > Ano**.

Nastavení systému

Přidrže ikonu **MENU** a vyberte možnost **Systém**.

Jazyk: Slouží k nastavení jazyka, který se zobrazuje na zařízení.

Čas: Slouží ke změně nastavení času ([Nastavení času, strana 101](#)).

Podsvícení: Slouží ke změně nastavení podsvícení ([Změna nastavení podsvícení, strana 101](#)).

Zvuky: Slouží k nastavení zvuků zařízení, jako jsou tóny tlačítek, alarmy a vibrace.

Nerušit: Zapnutí nebo vypnutí režimu Nerušit. Můžete si aktivovat možnost Během spánku. Zařízení pak bude během vaší pravidelné doby spánku automaticky přecházet do režimu Nerušit. Běžnou dobu spánku si můžete nastavit ve svém účtu Garmin Connect.

Zkratky: Umožňuje přidělovat zkratky tlačítkům zařízení ([Přizpůsobení zkratk, strana 102](#)).

Autom. zámek: Tlačítka můžete automaticky uzamknout a zabránit tak jejich neúmyslnému stisknutí. Pomocí možnosti Během aktivity si můžete nastavit zamykání tlačítek během měřených aktivit. Pomocí možnosti Ne během aktivity si můžete nastavit zamykání tlačítek v době, kdy nezaznamenáváte měřenou aktivitu.

Jednotky: Slouží k nastavení měrných jednotek používaných v zařízení ([Změna měrných jednotek, strana 102](#)).

Formát: Slouží k nastavení předvoleb zobrazení jako například preference volby tempa a rychlosti během aktivit, začátku týdne, formátu geografické polohy a data.

Nahrávání dat: Umožňuje nastavit způsob, jakým zařízení zaznamenává data aktivity. Možnost nahrávání Inteligentní (výchozí) umožňuje nahrávání delších aktivit. Možnost nahrávání Každou sekundu poskytuje detailnější záznamy aktivit, je ale možné, že nezaznamená celou aktivitu, pokud trvá delší dobu.

Režim USB: Při připojení k počítači nastaví režim přenosu MTP (media transfer protocol) nebo režim Garmin.

Vynulovat: Umožňuje vynulování uživatelských dat a nastavení ([Obnovení výchozích hodnot všech nastavení, strana 109](#)).

Aktualizace softwaru: Umožňuje instalaci stažených softwarových aktualizací pomocí aplikace Garmin Express. Můžete si aktivovat možnost Automatická aktualizace. Zařízení pak bude stahovat nejnovější aktualizace softwaru, kdykoli bude k dispozici připojení Wi-Fi.

Informace: Zobrazuje informace o zařízení, softwaru, licenci a o předpisech.

Nastavení času

Podržte tlačítko **MENU** a vyberte možnost **Systém > Čas**.

Formát času: Slouží k nastavení zařízení na 12hodinový, 24hodinový nebo vojenský formát.

Nastavit čas: Slouží k nastavení časové zóny zařízení. Možnost Automaticky nastaví časovou zónu automaticky podle vaší pozice GPS.

Čas: Tato položka umožňuje nastavit čas, pokud je nastavena na možnost Manuálně.

Alarmy: Můžete si nastavit upozornění každou hodinu nebo upozornění, které zazní určitý počet minut nebo hodin před časem východu nebo západu slunce (*Nastavení časových upozornění, strana 101*).

Synchronizace času: Pokud měníte časovou zónu nebo při přecházíte na letní či zimní čas, můžete čas synchronizovat ručně (*Synchronizace času, strana 101*).

Nastavení časových upozornění

1 Podržte tlačítko **MENU**.

2 Vyberte možnost **Systém > Čas > Alarmy**.

3 Vyberte možnost:

- Chcete-li nastavit upozornění, které zazní určitý počet minut nebo hodin před časem západu slunce, vyberte možnost **Do západu slunce > Stav > Zapnuto**, vyberte položku **Čas** a zadejte čas.
- Chcete-li nastavit upozornění, které zazní určitý počet minut nebo hodin před časem východu slunce, vyberte možnost **Do východu slunce > Stav > Zapnuto**, vyberte položku **Čas** a zadejte čas.
- Chcete-li nastavit upozornění, které zazní každou hodinu, vyberte možnost **Kaž. hod. > Zapnuto**.

Synchronizace času

Zařízení automaticky detekuje vaše časové zóny a aktuální denní dobu při každém zapnutí zařízení, vyhledání satelitů nebo otevření Garmin Connect aplikace na spárovaném telefonu. Pokud měníte časovou zónu nebo přecházíte na letní či zimní čas, můžete čas synchronizovat ručně.

1 Vyberte možnost **MENU**.

2 Vyberte možnost **Systém > Čas > Synchronizace času**.

3 Počkejte, až se zařízení připojí ke spárovanému telefonu nebo vyhledá satelity (*Vyhledání satelitních signálů, strana 109*).

TIP: Zdroj přepnete stisknutím tlačítka **DOWN**.

Změna nastavení podsvícení

1 Podržte tlačítko **MENU**.

2 Vyberte možnost **Systém > Podsvícení**.

3 Vyberte možnost:

- Vyberte možnost **Během aktivity**.
- Vyberte možnost **Ne během aktivity**.
- Vyberte možnost **Během spánku**.

4 Vyberte možnost:

- Vyberte možnost **Tlačítka** a zapněte podsvícení pro stisk tlačítek.
- Vyberte možnost **Alarmy** a zapněte podsvícení pro upozornění.
- Vyberte možnost **Gesto** a zapněte podsvícení zvednutím a otočením ruky, když se chcete podívat na zápěstí.
- Vyberte možnost **Odpočet** pro nastavení doby, po jejímž uplynutí se podsvícení vypne.
- Vyberte možnost **Jas** a nastavte úroveň jasu podsvícení.

Přizpůsobení zkratk

Můžete si upravit funkci podržení různých tlačítek nebo kombinací tlačítek.

- 1 Vyberte možnost **MENU**.
- 2 Zvolte možnost **Systém > Zkratky**.
- 3 Vyberte tlačítko nebo kombinaci tlačítek, kterou chcete upravit.
- 4 Vyberte funkci.

Změna měrných jednotek

Lze upravit měrné jednotky vzdálenosti, tempa a rychlosti, nadmořské výšky, hmotnosti, výšky a teploty.

- 1 Podržte tlačítko **MENU**.
- 2 Vyberte možnost **Systém > Jednotky**.
- 3 Vyberte typ měrné jednotky.
- 4 Vyberte měrnou jednotku.

Zobrazení informací o zařízení

Můžete zobrazit informace o zařízení, jako jsou například identifikační číslo přístroje, informace o předpisech, verze softwaru a licenční dohoda.

- 1 Vyberte možnost **MENU**.
- 2 Vyberte možnost **Systém > Informace**.

Zobrazení elektronického štítku s informacemi o předpisech a údajích o kompatibilitě

Štítek pro toto zařízení existuje v elektronické podobě. Elektronický štítek může uvádět informace o předpisech, například identifikační čísla poskytnutá úřadem FCC nebo regionální označení shody, a také příslušné licenční informace a údaje o produktu.

- 1 Vyberte možnost **MENU**.
- 2 V systémovém menu vyberte možnost **Informace**.

Bezdrátové snímače

Vaše zařízení lze používat s bezdrátovými snímači ANT+ a Bluetooth Další informace o kompatibilitě a nákupu volitelných snímačů najdete na webu buy.garmin.com.

Párování bezdrátových snímačů

Při prvním připojení bezdrátového snímače k zařízení prostřednictvím technologie ANT+ nebo Bluetooth musíte zařízení a snímač spárovat. Po spárování se zařízení k aktivnímu snímači v dosahu připojí automaticky, jakmile zahájíte aktivitu.

- 1 Jestliže párujete snímač srdečního tepu, nasadte si jej.
Snímač srdečního tepu vysílá a přijímá údaje jen tehdy, když je nasazený.
- 2 Umístěte zařízení do okruhu 3 m (10 stop) od snímače.
POZNÁMKA: Během párování zachovejte minimální vzdálenost 10 m (33 stop) od ostatních bezdrátových snímačů.
- 3 Podržte tlačítko **MENU**.
- 4 Vyberte možnost **Snímače a příslušenství > Přidat novou položku**.
- 5 Vyberte možnost:
 - Vyberte možnost **Vyhledat všechny snímače**.
 - Vyberte typ snímače.

Po spárování snímače s vaším zařízením se změní stav snímače z Vyhledávání na Připojeno. Data snímače se zobrazí ve smyčce datových obrazovek s údaji nebo ve vlastním datovém poli.

Režim externího displeje

Režim externího displeje můžete používat k zobrazení datových obrazovek ze zařízení fēnix na kompatibilním zařízení Edge během jízdy nebo triatlonu. Další informace naleznete v uživatelské příručce zařízení Edge.

Použití volitelného snímače rychlosti nebo kadence bicyklu

Můžete odesílat data do zařízení pomocí kompatibilního snímače rychlosti nebo tempa bicyklu.

- Spárujte snímač se zařízením (*Párování bezdrátových snímačů, strana 102*).
- Nastavte velikost kola (*Velikost a obvod kola, strana 121*).
- Vyrazte na projížďku (*Spuštění aktivity, strana 6*).

Trénink s měřiči výkonu

- Přejděte na stránky www.garmin.com/intosports, kde naleznete seznam snímačů ANT+, které jsou kompatibilní s vaším zařízením (například Rally™ a Vector™).
- Další informace naleznete v návodu k obsluze měřiče výkonu.
- Upravte své výkonnostní zóny podle svých cílů a schopností (*Nastavení výkonnostních zón, strana 57*).
- Použijte alarmy rozsahu, abyste byli upozorněni, když dosáhnete specifikované výkonnostní zóny (*Nastavení alarmu, strana 86*).
- Přizpůsobte si pole dat výkonu (*Přizpůsobení datových obrazovek, strana 84*).

Používání elektronického řazení

Před použitím elektronického řazení, například Shimano® Di2™, je nutné spárovat je s vaším zařízením (*Párování bezdrátových snímačů, strana 102*). Můžete si přizpůsobit volitelná datová pole (*Přizpůsobení datových obrazovek, strana 84*). Když je snímač v režimu úprav, zobrazuje zařízení fēnix aktuální hodnoty úprav.

Přehled o situaci

Zařízení fēnix lze používat společně s chytrými světly a zpětným radarem Varia™, které poskytují lepší přehled o okolní situaci. Další informace naleznete v návodu k obsluze pro zařízení Varia.

POZNÁMKA: Před spárováním zařízení Varia může být nutná aktualizace softwaru fēnix (*Aktualizace softwaru pomocí aplikace Garmin Connect, strana 27*).

Nožní snímač

Vaše zařízení je kompatibilní s nožním snímačem. Nožní snímač můžete použít k záznamu tempa a vzdálenosti namísto systému GPS v případech, kdy trénujete uvnitř nebo kdy je slabý signál GPS. Nožní snímač je v pohotovostním režimu, připravený k odesílání dat (podobně jako snímač srdečního tepu).

Po 30 minutách nečinnosti se nožní snímač vypne, aby šetřil energii baterie. Je-li baterie slabá, objeví se na zařízení hlášení. Zbývá přibližně ještě pět hodin životnosti baterie.

Zlepšení funkce nožního snímače

Než bude možné provést kalibraci zařízení, je nutné získat signály GPS a spárovat zařízení s nožním snímačem (*Párování bezdrátových snímačů, strana 102*).

Nožní snímač se kalibruje automaticky, ale údaje o rychlosti a vzdálenosti můžete zpřesnit po několika použitích zařízení venku se zapnutým systémem GPS.

- 1 Stůjte 5 minut venku s volným výhledem na oblohu.
- 2 Rozběhněte se.
- 3 Běžte 10 minut bez zastavení.
- 4 Zastavte se a uložte aktivitu.

V případě potřeby se na základě zaznamenaných dat změní kalibrace nožního snímače. Nožní snímač není nutné kalibrovat, pokud nezměníte styl běhu.

Ruční kalibrace nožního snímače

Než bude možné provést kalibraci zařízení, je nutné je spárovat s nožním snímačem (*Párování bezdrátových snímačů, strana 102*).

Doporučujeme provést ruční kalibraci v případě, že znáte svůj kalibrační faktor. Pokud jste nožní snímač kalibrovali s jiným výrobkem Garmin, pravděpodobně svůj kalibrační faktor znáte.

- 1 Vyberte možnost **MENU**.
- 2 Vyberte možnost **Snímače a příslušenství**.
- 3 Vyberte nožní snímač.
- 4 Vyberte možnost **Faktor Kalibrace > Nastavit hodnotu**.
- 5 Úprava kalibračního faktoru:
 - Pokud je vzdálenost příliš malá, kalibrační faktor zvyšte.
 - Pokud je vzdálenost příliš velká, kalibrační faktor snižte.

Nastavení možností Nožní snímač – rychlost a vzdálenost

Než bude možné provést úpravu rychlosti a vzdálenosti nožního snímače, je nutné jej spárovat se zařízením (*Párování bezdrátových snímačů, strana 102*).

Zařízení můžete nastavit tak, aby k výpočtu rychlosti a vzdálenosti využívalo místo dat GPS data nožního snímače.

- 1 Vyberte možnost **MENU**.
- 2 Vyberte možnost **Snímače a příslušenství**.
- 3 Vyberte nožní snímač.
- 4 Vyberte možnost **Rychlost** nebo **Vzdálenost**.
- 5 Vyberte možnost:
 - Při tréninku s vypnutým systémem GPS, obvykle ve vnitřních prostorech, vyberte možnost **Uvnitř**.
 - Vyberte možnost **Vždy**, pokud chcete používat data nožního snímače bez ohledu na nastavení systému GPS.

tempe™

Vaše zařízení je kompatibilní se snímačem teploty tempe. Snímač můžete připevnit k bezpečnostní šňůrce nebo poutku, na kterém bude vystaven okolnímu vzduchu, takže bude poskytovat konzistentní zdroj přesných údajů o teplotě. Aby mohly být údaje o teplotě zobrazeny, musíte snímač tempe spárovat se zařízením. Další informace naleznete v pokynech ke snímači tempe (garmin.com/manuals/tempe).

Snímače hole

Zařízení je kompatibilní se snímači golfové hole Approach CT10. Spárované snímače hole můžete použít k automatickému zaznamenávání úderů včetně jejich polohy, vzdálenosti a typu hole. Další informace najdete v návodu k obsluze snímačů holí (garmin.com/manuals/ApproachCT10).

Informace o zařízení

Technické údaje

Typ baterie	Dobíjecí vestavěná lithium-iontová baterie
fēnix 6SVýdrž baterie modelu fēnix 6S	Až 9 dnů v režimu chytrých hodinek
fēnix 6Výdrž baterie modelu fēnix 6	Až 14 dnů v režimu chytrých hodinek
fēnix 6XVýdrž baterie modelu fēnix 6X	Až 21 dnů v režimu chytrých hodinek
Stupeň vodotěsnosti	10 ATM ¹
Rozsah provozních a skladovacích teplot	-20 až 45 °C (-4 až 113 °F)
Teplotní rozsah pro dobíjení pomocí USB	0 až 45 °C (32 až 113 °F)
Teplotní rozsah pro solární dobíjení	0 až 60 °C (32 až 140 °F)
Bezdrátové frekvence	2,4 GHz při jmenovité hodnotě 18 dBm

Informace o baterii

Skutečná výdrž baterie závisí na funkcích aktivovaných na zařízení, jako je například sledování aktivit, měření tepu na zápěstí, oznámení ze zařízení smartphone, GPS, interní snímače a připojené snímače.

Režim	fēnix 6SVýdrž baterie modelu fēnix 6S	fēnix 6Výdrž baterie modelu fēnix 6	fēnix 6XVýdrž baterie modelu fēnix 6X
Režim chytrých hodinek se sledováním aktivit a nepřetržitým měřením srdečního tepu na zápěstí	Až 9 dní / 10,5 dní se solárním dobíjením ²	Až 14 dní / 16 dní se solárním dobíjením ²	Až 21 dní / 24 dní se solárním dobíjením ²
Režim GPS	Až 25 hodin / 28 hodin se solárním dobíjením ³	Až 36 hodin / 40 hodin se solárním dobíjením ³	Až 60 hodin / 66 hodin se solárním dobíjením ³
Režim GPS s přehráváním hudby	Až 6 hodin	Až 10 hodin	Až 15 hodin / 16 hodin se solárním dobíjením ³
Maximální výdrž baterie v režimu GPS	Až 50 hodin / 64 hodin se solárním dobíjením ³	Až 72 hodin / 93 hodin se solárním dobíjením ³	Až 120 hodin / 148 hodin se solárním dobíjením ³
Režim Expedice GPS	Až 20 dní / 26 dní se solárním dobíjením ²	Až 28 dní / 36 dní se solárním dobíjením ²	Až 46 dní / 56 dní se solárním dobíjením ²
Úsporný režim hodinek	Až 34 dní / 59 dní se solárním dobíjením ²	Až 48 dní / 80 dní se solárním dobíjením ²	Až 80 dní / 120 dní se solárním dobíjením ²

Správa dat

POZNÁMKA: Toto zařízení není kompatibilní se systémy Windows 95, 98, Me, Windows NT® a Mac® OS 10.3 a staršími.

¹ Zařízení vydrží tlak odpovídající hloubce 100 m. Další informace najdete na webové stránce www.garmin.com/waterrating.

² Celodenní nošení se 3 hodinami denně venku při osvětlení 50 000 luxů

³ Při použití za osvětlení 50 000 luxů

Odstranění souborů

OZNÁMENÍ

Pokud neznáte účel souboru, neodstraňujte jej. Paměť zařízení obsahuje důležité systémové soubory, které by neměly být odstraněny.

- 1 Otevřete jednotku nebo svazek **Garmin**.
- 2 V případě potřeby otevřete složku nebo svazek.
- 3 Vyberte soubor.
- 4 Stiskněte klávesu **Delete** na klávesnici.

POZNÁMKA: Operační systémy Mac poskytují omezenou podporu režimu přenosu souborů (MTP). Musíte v operačním systému Windows otevřít disk Garmin. Pokud chcete za zařízení odebrat hudební soubory, musíte použít aplikaci Garmin Express.

Údržba zařízení

Péče o zařízení

OZNÁMENÍ

K čištění zařízení nepoužívejte ostré předměty.

Nepoužívejte chemické čističe, rozpouštědla a odpuzovače hmyzu, protože by mohly poškodit plastové součásti a koncovky.

Pokud je zařízení vystaveno působení chlórované vody, slané vody, ochrany proti slunci, kosmetiky, alkoholu nebo jiných nešetrných chemických látek, opláchněte je důkladně čistou vodou. Delší působení těchto látek může způsobit poškození pouzdra.

Nemačkejte klávesy pod vodou.

Udržujte kožený řemínek čistý a suchý. Kožený řemínek nepoužívejte při plavání nebo sprchování. Vystavování koženého řemínku působení vody a potu může vést ke změně jeho barvy nebo poškození. Jako alternativu používejte silikonový pásek.

Nevystavujte zařízení působení extrémních otřesů a hrubému zacházení, protože by mohlo dojít ke snížení životnosti produktu.

Neskladujte zařízení na místech, která jsou vystavena zvýšenému působení extrémních teplot, protože by mohlo dojít k jeho poškození.

Čištění zařízení

OZNÁMENÍ

I malé množství potu nebo vlhkosti může při připojení k nabíječce způsobit korozi elektrických kontaktů. Koroze může bránit nabíjení a přenosu dat.

- 1 Otřete zařízení pomocí tkaniny namočené v roztoku jemného čisticího prostředku.
- 2 Otřete zařízení do sucha.

Po vyčištění nechejte zařízení zcela uschnout.

TIP: Další informace naleznete na webové stránce www.garmin.com/fitandcare.

Čištění koženého pásku

- 1 Otírejte kožený pásek suchým hadříkem.
- 2 K čištění koženého pásku používejte speciální přípravky na kůži.

Výměna pásku QuickFit®

1 Posuňte západku na pásek QuickFit a vyjměte pásek z hodinek.

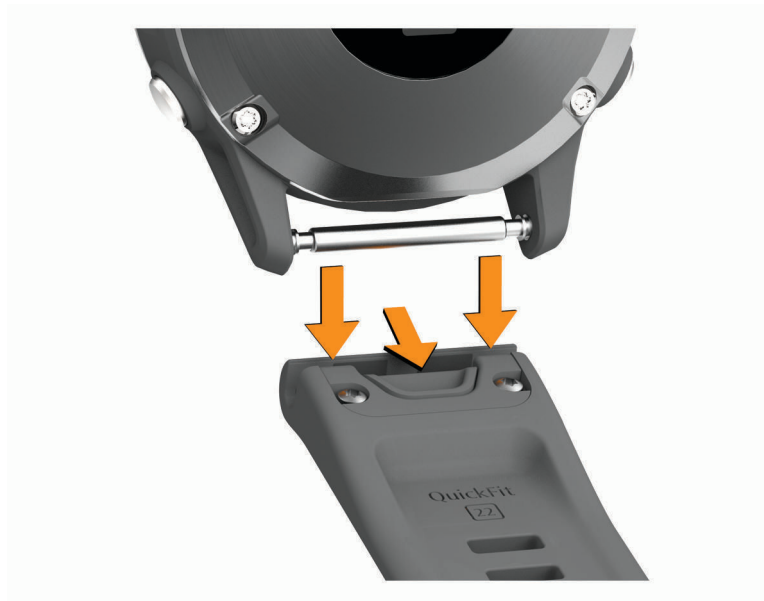

2 Umístěte nový pásek a zarovnejte jej s hodinkami.

3 Zatlačte pásek na místo.

POZNÁMKA: Zkontrolujte, zda je pásek řádně připevněn. Západka by měla zapadnout kolem osičky hodinek.

4 Opakujte kroky 1 až 3 s druhým páskem.

Úprava kovového pásku hodinek

Pokud jsou vaše hodinky opatřeny kovovým páskem, úpravu jeho délky musí provést zlatník nebo jiný odborník.

Odstranění problémů

Zařízení používá nesprávný jazyk.

Pokud omylem zvolíte nesprávný jazyk zařízení, můžete ho změnit.

1 Podržte tlačítko **MENU**.

2 Přejděte na poslední položku v seznamu a stiskněte ▲.

3 Stiskněte ▲.

4 Vyberte svůj jazyk.



Je můj telefon se zařízením kompatibilní?

Zařízení fēnix je kompatibilní se smartphony, které používají technologii Bluetooth.

Informace o kompatibilitě naleznete na webové stránce www.garmin.com/ble.

Telefon se nepřipojuje k zařízení

Pokud se telefon nemůže připojit k zařízení, zkuste následující:

- Zkuste smartphone i zařízení vypnout a znovu je zapnout.
- Zapněte na svém smartphonu technologii Bluetooth.
- Aktualizujte aplikaci Garmin Connect na nejnovější verzi.
- Pokud chcete zopakovat proces párování, odeberte své zařízení z aplikace Garmin Connect a v nastavení připojení Bluetooth ve smartphonu.
- Pokud jste si koupili nový smartphone, odeberte své zařízení z aplikace Garmin Connect ve smartphonu, který již nebudete používat.
- Umístěte smartphone do okruhu 10 m (33 stop) od zařízení.
- Na smartphonu spusťte aplikaci Garmin Connect, vyberte ikonu  nebo  a výběrem možnosti **Zařízení Garmin > Přidat zařízení** přejděte do režimu párování.
- From the watch face, hold **MENU**, and select **Telefon > Párovat s telefonem**.

Mohu se svými hodinkami používat snímač Bluetooth?

Zařízení je kompatibilní s některými snímači Bluetooth. Při prvním připojení snímače k zařízení Garmin musíte zařízení a snímač spárovat. Po spárování se zařízení k aktivnímu snímači v dosahu připojí automaticky, jakmile zahájíte aktivitu.

- 1 Vyberte možnost **MENU**.
- 2 Vyberte možnost **Snímače a příslušenství > Přidat novou položku**.
- 3 Vyberte možnost:
 - Vyberte možnost **Vyhledat všechny snímače**.
 - Vyberte typ snímače.Můžete si přizpůsobit volitelná datová pole ([Přizpůsobení datových obrazovek, strana 84](#)).

Sluchátka se nepřipojují k zařízení

Pokud byla sluchátka dříve spojena s chytrým telefonem pomocí technologie Bluetooth, mohou se připojit k chytrému telefonu ještě před tím, než se připojí k vašemu zařízení. Můžete vyzkoušet tyto tipy.

- Vypněte technologii Bluetooth na chytrém telefonu.
Další informace naleznete v návodu k obsluze chytrého telefonu.
- Při připojování sluchátek k zařízení buďte ve vzdálenosti 10 m (33 stop) od chytrého telefonu.
- Spárujte sluchátka se zařízením ([Připojení sluchátek Bluetooth, strana 36](#)).

Hudba se vypíná nebo se přerušuje spojení se sluchátky

Pokud zařízení fénix propojíte se sluchátky prostřednictvím technologie Bluetooth, signál je nejsilnější, když mezi zařízením a anténou sluchátek není žádná překážka.

- Pokud signál musí procházet vaším tělem, může docházet ke ztrátě signálu nebo spojení se sluchátky.
- Doporučujeme nosit sluchátka tak, aby byla anténa na stejné straně těla jako zařízení fénix.
- Vzhledem k tomu, že modely sluchátek jsou různé, můžete zkusit nosit hodinky na druhé ruce.

Restartování zařízení

- 1 Přidržte tlačítko **LIGHT**, dokud se zařízení nevypne.
- 2 Podržením tlačítka **LIGHT** zařízení zapněte.

Obnovení výchozích hodnot všech nastavení

Všechna nastavení zařízení lze vrátit na výchozí nastavení výrobce.

- 1 Podržte tlačítko **MENU**.
 - 2 Vyberte možnost **Systém > Vynulovat**.
 - 3 Vyberte možnost:
 - Chcete-li obnovit všechna nastavení zařízení na výchozí nastavení výrobce, a přitom zachovat uživatelsky zadané údaje a historii aktivit, vyberte možnost **Obnovit výchozí nastavení**.
 - Chcete-li z historie smazat všechny aktivity, vyberte možnost **Odstranit všechny aktivity**.
 - Chcete-li vynulovat všechny celkové součty vzdáleností a časů, vyberte možnost **Vynulovat celkové souhrny**.
 - Chcete-li obnovit všechna nastavení zařízení na výchozí nastavení výrobce a smazat veškeré uživatelsky zadané údaje a historii aktivit, vyberte možnost **Odstranit data a obnovit nastavení**.
- POZNÁMKA:** Máte-li nastavenou peněženku Garmin Pay, aktivací této možnosti dojde k vymazání peněženky ze zařízení. Máte-li v zařízení uloženou hudbu, aktivací této možnosti dojde k jejímu vymazání.

Vyhledání satelitních signálů

Zařízení bude možná potřebovat k vyhledání satelitních signálů nezastíněný výhled na oblohu. Údaje o datu a čase jsou automaticky nastaveny podle pozice GPS.

TIP: Další informace o systému GPS naleznete na stránce www.garmin.com/aboutGPS.

- 1 Vezměte přístroj ven, do otevřené krajiny.
Přední část zařízení by měla směřovat k obloze.
- 2 Počkejte, až zařízení nalezne satelity.
Vyhledání družicových signálů může trvat 30 - 60 sekund.

Zlepšení příjmu satelitů GPS

- Pravidelně synchronizujte zařízení s účtem Garmin Connect:
 - Připojte zařízení k počítači prostřednictvím kabelu USB a aplikace Garmin Express.
 - Synchronizujte zařízení s aplikací Garmin Connect prostřednictvím smartphonu s technologií Bluetooth.
 - Připojte zařízení k účtu Garmin Connect prostřednictvím bezdrátové sítě Wi-Fi.
- Když je zařízení připojeno k účtu Garmin Connect, stáhne si několikadenní historii satelitních dat, což mu usnadní vyhledávání satelitních signálů.
- Přejděte se zařízením ven na otevřené prostranství, nekryté vysokými budovami ani stromy.
 - Stůjte v klidu po dobu několika minut.

Odečet teploty není přesný

Vaše tělesná teplota ovlivňuje odečet teploty prováděný interním snímačem teploty. Chcete-li získat nejpřesnější hodnotu teploty, je nutné sejmout hodinky ze zápěstí a počkat 20 až 30 minut.

Během nošení hodinek lze také ke zobrazení přesné hodnoty okolní teploty použít volitelný temper externí snímač teploty.

Maximalizace výdrže baterie

Výdrž baterie lze zvýšit různými způsoby.

- Změňte režim napájení během aktivity (*Změna režimu napájení, strana 6*).
- Zapněte funkci úspory baterie v menu ovládacích prvků (*Otevření menu ovládacích prvků, strana 3*).
- Snižte prodlevu podsvícení (*Změna nastavení podsvícení, strana 101*).
- Snižte jas podsvícení.
- Pro aktivitu použijte režim UltraTrac GPS (*UltraTrac, strana 90*).
- Když nepoužíváte připojené funkce, vypněte technologii Bluetooth (*Připojené funkce, strana 24*).
- Když aktivitu na delší dobu přerušíte, použijte funkci Obnovit později (*Zastavení aktivity, strana 8*).
- Vypněte sledování aktivity (*Vypnutí sledování aktivity, strana 59*).
- Použijte vzhled hodinek, který se neaktualizuje každou sekundu.
Můžete například použít displej hodinek bez vteřinové ručičky (*Úprava vzhledu hodinek, strana 95*).
- Omezte oznámení smartphonu, která se na zařízení zobrazují (*Správa oznámení, strana 26*).
- Vypněte zasílání dat o tepové frekvenci do spárovaných zařízení Garmin (*Přenos dat srdečního tepu do zařízení Garmin, strana 37*).
- Vypněte měření srdečního tepu na zápěstí (*Vypnutí zápěstního snímače srdečního tepu, strana 38*).
POZNÁMKA: Měření srdečního tepu na zápěstí se používá k určení délky intenzivní aktivity a počtu spálených kalorií.
- Zapněte ruční měření pulzním oxymetrem (*Vypnutí automatického měření pulzním oxymetrem, strana 54*).

Sledování aktivity

Podrobnější informace o přesnosti sledování aktivit naleznete na stránce garmin.com/ataccuracy.

Nezobrazuje se můj počet kroků za den

Počet kroků za den se vždy o půlnoci vynuluje.

Pokud se místo počtu kroků zobrazují čárky, umožněte zařízení přijmout satelitní signál a automaticky nastavit čas.

Zaznamenaný počet kroků je nepřesný

Pokud se vám zdá, že zaznamenaný počet kroků neodpovídá skutečnosti, vyzkoušejte následující tipy.

- Noste zařízení na ruce, která není dominantní.
- Pokud tlačíte kočárek nebo sekačku, zařízení dejte do kapsy.
- Pokud provádíte činnost pouze rukama, dejte zařízení do kapsy,

POZNÁMKA: Zařízení může některé opakující se činnosti (například mytí nádobí, skládání prádla nebo tleskání) interpretovat jako kroky.

Počet kroků v zařízení neodpovídá počtu kroků v účtu Garmin Connect

Počet kroků v účtu Garmin Connect se upravuje při synchronizaci zařízení.

1 Vyberte možnost:

- Synchronizujte svůj počet kroků s aplikací Garmin Express (*Používání aplikace Garmin Connect v počítači, strana 28*).
- Synchronizujte svůj počet kroků s aplikací Garmin Connect (*Manuální synchronizace dat s aplikací Garmin Connect, strana 28*).

2 Vyčkejte na dokončení synchronizace.

Synchronizace může trvat několik minut.

POZNÁMKA: Obnovením aplikace Garmin Connect nebo aplikace Garmin Express nedojde k synchronizaci dat ani k aktualizaci počtu kroků.

Počet vystoupaných pater neodpovídá skutečnosti

Zařízení používá při měření změny nadmořské výšky při stoupaní vnitřní barometr. Na jedno vystoupané patro jsou počítány 3 metry (10 stop).

- Při stoupaní se nedržte zábradlí a nepřeskakujte schody.
- Ve větrném prostředí zakryjte zařízení rukávem nebo bundou, protože silné poryvy větru mohou způsobit chybná měření.

Další informace

Další informace o tomto produktu naleznete na webové stránce Garmin.

- Na stránce support.garmin.com najdete další návody, články a aktualizace softwaru.
- Přejděte na adresu buy.garmin.com nebo požádejte svého prodejce Garmin o informace o volitelném příslušenství a náhradních dílech.
- Informace o přesnosti funkcí naleznete na webu www.garmin.com/ataccuracy.

Toto zařízení není zdravotnický přístroj.

Dodatek

Datová pole

POZNÁMKA: Některá datová pole nejsou u některých aktivit dostupná. Některá datová pole vyžadují pro zobrazení dat příslušenství ANT+ nebo Bluetooth.

% rezervy srd. tepu pro okruh: Průměrné procento rezervy srdečního tepu (maximální srdeční tep minus klidový srdeční tep) pro aktuální okruh.

% rezervy srdečního tepu: Procento rezervy srdečního tepu (maximální srdeční tep minus klidový srdeční tep).

%RST posledního okruhu: Průměrné procento rezervy srdečního tepu (maximální srdeční tep minus klidový srdeční tep) pro naposled dokončený okruh.

24hodinové maximum: Maximální teplota zaznamenaná během posledních 24 hodin z kompatibilního snímače teploty.

24hodinové minimum: Minimální teplota zaznamenaná během posledních 24 hodin z kompatibilního snímače teploty.

Aerobní Training Effect: Vliv aktuální aktivity na vaši aerobní kondici.

Anaerobní Training Effect: Vliv aktuální aktivity na vaši anaerobní kondici.

Atmosférický tlak: Aktuální kalibrovaný okolní tlak.

Baterie Di2: Zbývající energie baterie snímače Di2.

Baterie převodu: Stav baterie snímače polohy převodu.

Čas (sekundy): Čas včetně sekund.

Čas intervalu: Čas změřený stopkami pro aktuální interval.

Čas k cíli: Odhadovaný zbývající čas k dosažení cílové destinace. Aby se zobrazila tato data, musí probíhat navigace.

Čas k příštímu bodu: Odhadovaná doba potřebná k dosažení dalšího trasového bodu na trase. Aby se zobrazila tato data, musí probíhat navigace.

Čas okruhu: Čas změřený stopkami pro aktuální okruh.

Čas okruhu vestoje: Čas strávený vestoje během šlapání do pedálů při aktuálním okruhu.

Čas okruhu vsedě: Čas strávený v sedle během šlapání do pedálů při aktuálním okruhu.

Časovač odpočinku: Stopky aktuální přestávky (plavání v bazénu).

Čas plavání: Čas plavání pro aktuální aktivitu (nezahrnuje dobu odpočinku).

Čas pohybu: Celkový čas pohybu pro aktuální aktivitu.

Čas posledního okruhu: Čas změřený stopkami pro poslední dokončený okruh.

Čas sady: Čas strávený v aktuální cvičební sadě během aktivity silového tréninku.

Čas vestoje: Čas strávený vestoje během šlapání do pedálů při aktuální aktivitě.

Čas vsedě: Čas strávený v sedle během šlapání do pedálů při aktuální aktivitě.

Čas v zóně: Čas uplynulý v každé zóně srdečního tepu nebo výkonu.

Celkově napřed/pozadu: Běh. Celkový čas před nebo za cílovým tempem

Celkový čas Multisport: Celkový čas multisportovní aktivity včetně přechodů mezi jednotlivými sporty.

Celkový sestup: Celkové převýšení překonané při sestupu od posledního vynulování.

Celkový ukazatel výstupu/sestupu: Celkové převýšení překonané při výstupu a sestupu během aktivity nebo od posledního vynulování.

Celkový výstup: Celkové převýšení překonané při výstupu od posledního vynulování.

Cílové tempo dalšího úseku: Běh. Cílové tempo pro další úsek.

Cílové tempo úseku: Běh. Cílové tempo pro aktuální úsek.

Cílový trasový bod: Poslední bod na trase k cíli. Aby se zobrazila tato data, musí probíhat navigace.

COG: Aktuální směr cesty bez ohledu na kurz kormidlování a dočasné odchytky směru pohybu.

Další trasový bod: Další bod na trase. Aby se zobrazila tato data, musí probíhat navigace.

Délka kroku: Délka kroku od jednoho došlápnutí ke druhému v metrech.

Délka kroku okruhu: Průměrná délka kroku pro aktuální okruh.

Délka okruhu: Uražená vzdálenost pro aktuální okruh.

Délka posledního okruhu: Ujetá vzdálenost pro poslední dokončený okruh.

Délka záběru okruhu: Plavání. Průměrná vzdálenost uplavaná za jeden záběr během aktuálního okruhu.

Délka záběru okruhu: Pádlování a veslování. Průměrná vzdálenost uplavaná za jeden záběr během aktuálního okruhu.

Délka záběru PO: Plavání. Průměrná vzdálenost uplavaná za jeden záběr během posledního dokončeného okruhu.

Délka záběru PO: Pádlování a veslování. Průměrná vzdálenost uplavaná za jeden záběr během posledního dokončeného okruhu.

Délky: Počet délek bazénu dokončených během aktuální aktivity.

Délky intervalu: Počet délek bazénu dokončených během aktuálního intervalu.

Doba kontaktu se zemí: Doba, kterou při běhu strávíte během každého kroku na zemi, měřená v milisekundách. Během chůze není doba kontaktu se zemí počítána.

Doba kontaktu se zemí/okruh: Průměrná hodnota doby kontaktu se zemí pro aktuální okruh.

Doba zastávek: Celkový čas přestávek pro aktuální aktivitu.

ETA: Odhadovaná denní doba, kdy dorazíte do cílové destinace (upravená pro místní čas dané destinace). Aby se zobrazila tato data, musí probíhat navigace.

Frekvence dýchání: Frekvence dýchání za minutu (d/min).

GPS: Síla satelitního signálu GPS.

Hemoglobin celkem: Odhad celkové koncentrace hemoglobinu ve svalu.

Hodiny: Čas v rámci dne podle aktuální polohy a nastavení času (formát, časové pásmo a letní čas).

Hodiny baterie: Počet hodin zbývajících do vybití baterie.

Intensity Factor: Intensity Factor™ pro aktuální aktivitu.

Kadence: Jízda na kole. Počet otáček kliky pedálu. Zařízení musí být připojeno k příslušenství pro sledování kadence, aby se zobrazila tato data.

Kadence: Běh. Počet kroků za minutu (pravá i levá).

Kadence okruhu: Jízda na kole. Průměrná kadence pro aktuální okruh.

Kadence okruhu: Běh. Průměrná kadence pro aktuální okruh.

Kadence posl. okr.: Jízda na kole. Průměrná kadence pro poslední dokončený okruh.

Kadence posl okr: Běh. Průměrná kadence pro poslední dokončený okruh.

Kalorie (kcal): Celkový počet spálených kalorií.

Klouzavost: Poměr uražené vzdálenosti ve vodorovném směru a změny převýšení.

Klouzavost do cíle: Klouzavost pro trasu, kterou je potřebné absolvovat z vaší současné polohy do cílové nadmořské výšky. Aby se zobrazila tato data, musí probíhat navigace.

Kroky: Celkový počet kroků během aktuální aktivity.

Max. srdeční tep intervalu: Maximální tepová frekvence pro aktuální interval plavání.

Maximální %Max. intervalu: Maximální procento maximálního srdečního tepu pro aktuální interval plavání.

Maximální %RST intervalu: Maximální procento rezervy srdečního tepu (maximální srdeční tep minus klidový srdeční tep) pro aktuální interval plavání.

Maximální nadmořská výška: Nejvyšší dosažená nadmořská výška od posledního vynulování.

Maximální námořní rychlost: Maximální rychlost pohybu pro aktuální aktivitu.

Maximální námořní SOG: Maximální cestovní rychlost v uzlech pro aktuální aktivitu bez ohledu na kurz kormidlování a dočasné odchylky směru pohybu.

Maximální rychlost: Nejvyšší rychlost pro aktuální aktivitu.

Maximální sestup: Maximální rychlost sestupu v metrech za minutu nebo stopách za minutu od posledního vynulování.

Maximální SOG: Maximální cestovní rychlost bez ohledu na kurz kormidlování a dočasné odchylky směru pohybu.

Maximální výkon: Nejvyšší výkon pro aktuální aktivitu.

Maximální výkon okruhu: Nejvyšší výkon pro aktuální okruh.

Maximální výkon PO: Nejlepší výkon za poslední dokončený okruh.

Maximální výstup: Maximální rychlost stoupání ve stopách za minutu nebo v metrech za minutu od posledního vynulování.

Měřič PacePro: Běh. Aktuální a cílové tempo v úseku.

Minimální nadmořská výška: Nejnižší dosažená nadmořská výška od posledního vynulování.

Nadm. výš.: Výška vaší současné polohy nad mořskou hladinou nebo pod mořskou hladinou.

Nadmořská výška GPS: Nadmořská výška vaší aktuální polohy pomocí zařízení GPS.

Námořní rychlost: Aktuální rychlost v uzlech.

Námořní SOG: Aktuální cestovní rychlost v uzlech bez ohledu na kurz kormidlování a dočasné odchylky směru pohybu.

Námořní vzdálenost: Překonaná vzdálenost v námořních metrech nebo námořních stopách.

Nastavení převodu: Aktuální kombinace převodu ze snímače polohy převodu.

Normalized Power: Normalized Power™ pro aktuální aktivitu.

Normalized Power na okruh: Průměrná Normalized Power pro aktuální okruh.

Normalized Power posl. okr.: Průměrná Normalized Power pro poslední dokončený okruh.

Obtížnost okruhu: Celkové skóre obtížnosti aktuálního okruhu.

Odh kurzu: Vzdálenost doleva nebo doprava, o kterou jste se odchýlili od původní dráhy cesty. Aby se zobrazila tato data, musí probíhat navigace.

Odh. čas v MC: Odhadovaná denní doba, kdy dorazíte do dalšího trasového bodu (upravená pro místní čas daného trasového bodu). Aby se zobrazila tato data, musí probíhat navigace.

Odh. celk. vzdálenost: Odhadovaná celková vzdálenost od startu do cílové destinace. Aby se zobrazila tato data, musí probíhat navigace.

Okolní tlak: Nekalibrovaný okolní tlak.

Okruhy: Počet dokončených okruhů pro aktuální aktivitu.

Opakování: Počet opakování ve cvičební sadě během aktivity silového tréninku.

Opakování zapnuto: Stopky posledního intervalu plus aktuální přestávka (plavání v bazénu).

Patra za minutu: Celkový počet vystoupaných pater za minutu.

Plynulost: Údaj o konzistenci rychlosti a hladkého projíždění zatáček v průběhu aktuální aktivity.

Plynulost okruhu: Celkové skóre plynulosti aktuálního okruhu.

Počet pater: Celkový počet vystoupaných pater za den.

Počet záběrů na délku v intervalu: Průměrný počet záběrů na délku bazénu během aktuálního intervalu.

Počet záběrů v okruhu: Plavání. Průměrný počet záběrů za minutu (Z/M) během aktuálního okruhu.

Počet záběrů v okruhu: Pádlování a veslování. Průměrný počet záběrů za minutu (Z/M) během aktuálního okruhu.

Poloha: Aktuální poloha používající vybrané nastavení formátu souřadnic.

Poloha cíle: Poloha cílové destinace.

Posunutí středu základny: Posunutí středu základny. Posunutí středu základny uvádí umístění základny pedálu při použití síly.

Posunutí středu základny okruhu: Průměrný posun středu základny pro aktuální okruh.

Práce: Celková odvedená práce (výkon) v kilojoulech.

Přední: Přední převod ze snímače polohy převodu.

Převod: Přední a zadní převod ze snímače polohy převodu.

Převodový poměr: Počet zubů předního a zadního převodu na základě hodnot zjištěných snímačem polohy převodu.

Procento FTP: Aktuální výkon jako procento funkční limitní hodnoty výkonu.

Procento nabití baterie: Procento zbývajících energie baterie.

Prům. % rezervy srdečního tepu: Průměrné procento rezervy srdečního tepu (maximální srdeční tep minus klidový srdeční tep) pro aktuální aktivitu.

Prům. posunutí středu základny: Průměrný posun středu základny pro aktuální aktivitu.

Prům. srdeční tep intervalu: Průměrná tepová frekvence pro aktuální interval plavání.

Prům. ŠSF Levá: Průměrný úhel špičky silové fáze pro levou nohu a aktuální aktivitu.

Průměrná celková rychlost: Průměrná rychlost pro aktuální aktivitu včetně pohybu i přestávek.

Průměrná délka kroku: Průměrná délka kroku pro aktuální relaci.

Průměrná doba kontaktu se zemí: Průměrná hodnota doby kontaktu se zemí při dané aktivitě.

Průměrná kadence: Jízda na kole. Průměrná kadence pro aktuální aktivitu.

Průměrná kadence: Běh. Průměrná kadence pro aktuální aktivitu.

Průměr námořní SOG: Průměrná cestovní rychlost v uzlech pro aktuální aktivitu bez ohledu na kurz kormidlování a dočasné odchylky směru pohybu.

Průměrná námořní rychlost: Průměrná rychlost v uzlech pro aktuální aktivitu.

Průměrná rychlost: Průměrná rychlost pro aktuální aktivitu.

Průměrná rychlost pohybu: Průměrná rychlost pohybu pro aktuální aktivitu.

Průměrná rychlost záběrů: Pádlování a veslování. Průměrný počet záběrů za minutu (Z/M) během aktuální aktivity.

Průměrná silová fáze vlevo: Průměrný úhel silové fáze pro levou nohu a aktuální aktivitu.

Průměrná silová fáze vpravo: Průměrný úhel silové fáze pro pravou nohu a aktuální aktivitu.

Průměrná ŠSF Pravá: Průměrný úhel špičky silové fáze pro pravou nohu a aktuální aktivitu.

Průměrná vert. oscilace: Průměrný objem vertikální oscilace při dané aktivitě.

Průměrná vzdál. na záběr: Plavání. Průměrná vzdálenost uplavaná za jeden záběr během aktuální aktivity.

Průměrná vzdálenost na záběr: Pádlování a veslování. Průměrná vzdálenost uplavaná za jeden záběr během aktuální aktivity.

Průměrné %Max. intervalu: Průměrné procento maximálního srdečního tepu pro aktuální interval plavání.

Průměrné %RST intervalu: Průměrné procento rezervy srdečního tepu (maximální srdeční tep minus klidový srdeční tep) pro aktuální interval plavání.

Průměrné tempo: Průměrné tempo pro aktuální aktivitu.

Průměrné tempo 500 m: Průměrné tempo veslování na 500 metrů pro aktuální aktivitu.

Průměrné vyvážení: Průměrné levé/pravé vyvážení výkonu pro aktuální aktivitu.

Průměrný čas okruhu: Průměrný čas okruhu pro aktuální aktivitu.

Průměrný počet záběrů na délku: Průměrný počet záběrů na délku bazénu během aktuální aktivity.

Průměrný sestup: Průměrné převýšení při sestupu od posledního vynulování.

Průměrný srdeční tep: Průměrný srdeční tep pro aktuální aktivitu.

Průměrný Swolf: Průměrné hodnocení SWOLF pro aktuální aktivitu. Hodnocení SWOLF je součet času jedné délky a počtu záběrů na délku (*Plavecká terminologie, strana 14*). Při plavání v otevřené vodě je pro výpočet hodnocení SWOLF použita vzdálenost 25 m.

Průměrný vertikální poměr: Průměrný poměr vertikální oscilace a délky kroku pro aktuální relaci.

Průměrný výkon: Průměrný výkon pro aktuální aktivitu.

Průměrný výstup: Průměrné převýšení při výstupu od posledního vynulování.

Průměr SOG: Průměrná cestovní rychlost při aktuální aktivitě bez ohledu na kurz kormidlování a dočasné odchylky směru pohybu.

Průměr vyvážení DKZ: Průměrné vyvážení doby kontaktu se zemí pro aktuální relaci.

Rovnoměrný chod pedálů: Měření rovnoměrné aplikace síly nohou jezdce na pedály během každého šlápnutí na pedál.

Rychlost: Aktuální cestovní rychlost.

Rychlost nad zemí: Aktuální cestovní rychlost bez ohledu na kurz kormidlování a dočasná odchylna směru pohybu.

Rychlost okruhu: Průměrná rychlost pro aktuální okruh.

Rychlost PO: Průměrná rychlost pro poslední dokončený okruh.

Rychlost přiblížení: Rychlost, kterou se blížíte po trase k cílovému bodu. Aby se zobrazila tato data, musí probíhat navigace.

Rychlost záběrů: Plavání. Počet záběrů za minutu (Z/M).

Rychlost záběrů: Pádlování a veslování. Počet záběrů za minutu (Z/M).

Rychlost záběrů poslední délky: Průměrný počet záběrů za minutu (Z/M) během poslední dokončené délky bazénu.

Rychlost záběrů v intervalu: Průměrný počet záběrů za minutu (Z/M) během aktuálního intervalu.

Rychlost záběrů v posl. okr.: Plavání. Průměrný počet záběrů za minutu (Z/M) během posledního okruhu.

Rychlost záběrů v posl. okruhu: Pádlování a veslování. Průměrný počet záběrů za minutu (Z/M) během posledního okruhu.

Sestoupaná patra: Celkový počet sestoupaných pater za den.

Sestup pro okruh: Převýšení při sestupu pro aktuální okruh.

Sestup pro poslední okruh: Převýšení při sestupu pro poslední dokončený okruh.

Silová fáze Levá: Aktuální úhel silové fáze pro levou nohu. Silová fáze je oblast šlápnutí na pedál, kde dochází k vyvinutí kladné síly.

Silová fáze okruhu Levá: Průměrný úhel silové fáze pro levou nohu a aktuální okruh.

Silová fáze okruhu Pravá: Průměrný úhel silové fáze pro pravou nohu a aktuální okruh.

Silová fáze Pravá: Aktuální úhel silové fáze pro pravou nohu. Silová fáze je oblast šlápnutí na pedál, kde dochází k vyvinutí kladné síly.

Šířka/Délka: Aktuální poloha dle souřadnic délky a šířky bez ohledu na vybrané nastavení formátu souřadnic.

Směr k cíli: Směr z vaší současné polohy k cílovému bodu. Aby se zobrazila tato data, musí probíhat navigace.

Směr kompasu: Směr, kterým se pohybujete, podle kompasu.

Směr pohybu: Směr, kterým se pohybujete.

Směr pohybu zařízení GPS: Směr, kterým se pohybujete, podle zařízení GPS.

SOG okruhu: Průměrná cestovní rychlost pro aktuální okruh bez ohledu na kurz kormidlování a dočasná odchylna směru pohybu.

SOG posledního okruhu: Průměrná cestovní rychlost pro poslední dokončený okruh bez ohledu na kurz kormidlování a dočasná odchylna směru pohybu.

Špič. sil. fáze okr. Pravá: Průměrný úhel špičky silové fáze pro pravou nohu a aktuální okruh.

Špičková silová fáze Levá: Aktuální úhel špičky silové fáze pro levou nohu. Špička silové fáze je rozsah úhlu, ve kterém jezdec vyvíjí největší část síly.

Špičková silová fáze okruhu Levá: Průměrný úhel špičky silové fáze pro levou nohu a aktuální okruh.

Špičková silová fáze Pravá: Aktuální úhel špičky silové fáze pro pravou nohu. Špička silové fáze je rozsah úhlu, ve kterém jezdec vyvíjí největší část síly.

Srdeční tep: Váš srdeční tep udávaný v tepech za minutu (t/min). Vaše zařízení musí disponovat měřením srdečního tepu na zápěstí nebo být připojeno ke kompatibilnímu snímači srdečního tepu.

Srdeční tep %Max.: Procento maximálního srdečního tepu.

Srdeční tep %Max. okruhu: Průměrné procento maximálního srdečního tepu pro aktuální okruh.

Srdeční tep %Max. PO: Průměrné procento maximálního srdečního tepu pro naposled dokončený okruh.

Srdeční tep okruhu: Průměrný srdeční tep pro aktuální okruh.

Srdeční tep PO: Průměrný srdeční tep pro poslední dokončený okruh.

Srdeční tep průměrné %Max.: Průměrné procento maximálního srdečního tepu pro aktuální aktivitu.

Stopky: Aktuální čas odpočítavače času.

Stres: Aktuální úroveň stresu.

Stručné doplňky: Běh. Barevný ukazatel zobrazuje aktuální rozsah kadence.

Stupeň: Výpočet stoupání (nadmořské výšky) při běhu (vzdálenost). Pokud například na každé vystoupané 3 m (10 stop) urazíte 60 m (200 stop), je sklon 5 %.

Svalové okysličení v %: Odhadované procento svalového okysličení pro aktuální aktivitu.

SWOLF intervalu: Průměrné hodnocení SWOLF pro aktuální interval.

Swolf okruhu: Hodnocení SWOLF pro aktuální okruh.

SWOLF PO: Hodnocení SWOLF pro poslední dokončený okruh.

SWOLF poslední délky: Hodnocení SWOLF pro poslední dokončenou délku bazénu.

Tempo: Aktuální tempo

Tempo 500 m: Aktuální tempo veslování na 500 metrů.

Tempo 500 m okruhu: Průměrné tempo veslování na 500 metrů pro aktuální okruh.

Tempo 500 m posl. okruhu: Průměrné tempo veslování na 500 metrů pro poslední okruh.

Tempo intervalu: Průměrné tempo pro aktuální interval.

Tempo okruhu: Průměrné tempo pro aktuální okruh.

Tempo posl. okruhu: Průměrné tempo pro poslední dokončený okruh.

Tempo poslední délky: Průměrné tempo pro poslední dokončenou délku bazénu.

Tempo úseku: Běh. Tempo pro aktuální úsek.

Teplota: Teplota vzduchu. Vaše tělesná teplota ovlivňuje snímač teploty. Se zařízením můžete spárovat snímač teploty, který vám poskytne trvalý zdroj přesných dat o teplotě.

Training Stress Score: Training Stress Score™ pro aktuální aktivitu.

Trasa: Směr z vaší počáteční polohy k cílovému bodu. Trasa může být zobrazena jako plánovaná nebo nastavená trasa. Aby se zobrazila tato data, musí probíhat navigace.

Typ záběrů poslední délky: Typ záběrů používaný během poslední dokončené délky bazénu.

Typ záběrů v intervalu: Aktuální typ záběru pro interval.

Účinnost šlapání: Měření účinnosti šlapání jezdce.

Ukazatel doby kontaktu se zemí: Barevný ukazatel zobrazující dobu, kterou při běhu strávíte během každého kroku na zemi (v milisekundách).

UKAZATEL KOMPASU: Směr, kterým se pohybujete, podle kompasu.

Ukazatel srdečního tepu: Barevný ukazatel zobrazuje aktuální zónu srdečního tepu.

Ukazatel Training Effect: Vliv aktuální aktivity na vaši aerobní a anaerobní kondici.

Ukazatel vert. oscilace: Barevný ukazatel zobrazující míru odrazu při běhu

Ukazatel vert. poměru: Barevný ukazatel zobrazující poměr výšky kroku k jeho délce.

UKAZATEL VÝKONU: Barevný ukazatel zobrazující aktuální výkonnostní zónu.

Ukazatel vyvážení DKZ: Barevný ukazatel zobrazující vyváženost doby kontaktu se zemí levé a pravé strany při běhu.

Uplynulý čas: Celkový zaznamenaný čas. Například, pokud spustíte stopky a poběžíte 10 minut, poté stopky na 5 minut zastavíte, poté stopky znovu spustíte a poběžíte 20 minut, bude váš celkový uplynulý čas 35 minut.

Vertikální oscilace: Množství odrazů při běhu. Vertikální pohyb vašeho trupu měřený v centimetrech na každý krok.

Vertikální oscilace/okruh: Průměrný objem vertikální oscilace pro aktuální okruh.

Vertikální poměr: Poměr vertikální oscilace a délky kroku.

Vertikální poměr okruhu: Průměrný poměr vertikální oscilace a délky kroku pro aktuální okruh.

Vertikální rychlost: Rychlost stoupání a sestupu v čase.

Vertikální rychlost do cíle: Rychlost, jakou vystupujete nebo sestupujete do předem určené nadmořské výšky. Aby se zobrazila tato data, musí probíhat navigace.

Vertikální vzdálenost do cíle: Převýšení mezi aktuální polohou a cílovou destinací. Aby se zobrazila tato data, musí probíhat navigace.

Východ slunce: Čas východu slunce určený podle vaší polohy GPS.

Výkon: Jízda na kole. Aktuální výkon ve wattech.

Výkon: Lyžování. Aktuální výkon ve wattech. Zařízení musí být připojeno ke kompatibilnímu snímači srdečního tepu.

Výkon 10 s: 10sekundový klouzavý průměr výkonu.

Výkon 30 s: 30sekundový klouzavý průměr výkonu.

Výkon 3 s: 3sekundový klouzavý průměr výkonu.

Výkon na okruh: Průměrný výkon pro aktuální okruh.

Výkon na váhu: Aktuální výkon měřený ve wattech na kilogram.

Výkonnostní rozsah: Aktuální rozsah výkonu (1 až 7) na základě vašeho FTP nebo vlastního nastavení.

Výkon PO: Průměrný výkon pro poslední dokončený okruh.

Výstup pro okruh: Převýšení při výstupu pro aktuální okruh.

Výstup pro p.o.: Převýšení při výstupu pro poslední dokončený okruh.

Vytrvalost: Hodnota obtížnosti aktuální aktivity podle převýšení, sklonu a rychlých změn směru.

Vyvážení: Aktuální levé/pravé vyvážení výkonu.

Vyvážení 10 s: 10sekundový klouzavý průměr pro levé/pravé vyvážení výkonu.

Vyvážení 30 s: 30sekundový klouzavý průměr pro levé/pravé vyvážení výkonu.

Vyvážení 3 s: Třísekundový klouzavý průměr pro levé/pravé vyvážení výkonu.

Vyvážení DKZ: Vyváženost doby kontaktu se zemí levé a pravé strany při běhu.

Vyvážení DKZ okruhu: Průměrné vyvážení doby kontaktu se zemí pro aktuální okruh.

Vyvážení okruhu: Průměrné levé/pravé vyvážení výkonu pro aktuální okruh.

Vzd. k příštímú bodu: Zbývající vzdálenost k dalšímu trasovému bodu na trase. Aby se zobrazila tato data, musí probíhat navigace.

Vzdálenost: Ujetá vzdálenost pro aktuální prošlou trasu nebo aktivitu.

Vzdálenost dalšího úseku: Běh. Celková vzdálenost dalšího úseku.

Vzdálenost na záběr: Pádlování a veslování. Vzdálenost uplavaná za jeden záběr.

Vzdálenost pro interval: Vzdálenost uražená pro aktuální interval.

Vzdálenost úseku: Běh. Celková vzdálenost aktuálního úseku.

Záběry: Plavání. Celkový počet záběrů pro aktuální aktivitu.

Záběry: Pádlování a veslování. Celkový počet záběrů pro aktuální aktivitu.

Záběry poslední délky: Celkový počet záběrů pro poslední dokončenou délku bazénu.

Záběry v okruhu: Plavání. Celkový počet záběrů pro aktuální okruh.

Záběry v okruhu: Pádlování a veslování. Celkový počet záběrů pro aktuální okruh.

Záběry v PO: Plavání. Celkový počet záběrů pro poslední dokončený okruh.

Záběry v posl. okr.: Pádlování a veslování. Celkový počet záběrů pro poslední dokončený okruh.

Zadní: Zadní převod ze snímače polohy převodu.

Západ slunce: Čas západu slunce určený podle vaší polohy GPS.

Zátěž: Tréninkové zatížení pro aktuální aktivitu. Tréninkové zatížení je množství nadměrné spotřeby kyslíku po cvičení (EPOC) a ukazuje na náročnost tréninku.

Zbývající vzdálenost: Zbývající vzdálenost do cílové destinace. Aby se zobrazila tato data, musí probíhat navigace.

Zbývající vzdálenost úseku: Běh. Zbývající vzdálenost v aktuálním úseku.

Zhodnocení výkonu: Skóre zhodnocení výkonu je zhodnocení vaší kondice v reálném čase.

Zóna srdečního tepu: Aktuální zóna srdečního tepu (1 až 5). Výchozí zóny vycházejí z vašeho uživatelského profilu a maximálního srdečního tepu (220 minus váš věk).

Standardní poměry hodnoty VO2 maximální

Tyto tabulky obsahují standardizované klasifikace odhady hodnoty VO2 maximální podle věku a pohlaví.

Muži	Percentil	20–29	30–39	40–49	50–59	60–69	70–79
Skvělé	95	55,4	54	52,5	48,9	45,7	42,1
Vynikající	80	51,1	48,3	46,4	43,4	39,5	36,7
Dobré	60	45,4	44	42,4	39,2	35,5	32,3
Uspokojivé	40	41,7	40,5	38,5	35,6	32,3	29,4
Špatné	0–40	<41,7	<40,5	<38,5	35,6	32,3	29,4

Ženy	Percentil	20–29	30–39	40–49	50–59	60–69	70–79
Skvělé	95	49,6	47,4	45,3	41,1	37,8	36,7
Vynikající	80	43,9	42,4	39,7	36,7	33	30,9
Dobré	60	39,5	37,8	36,3	33	30	28,1
Uspokojivé	40	36,1	34,4	33	30,1	27,5	25,9
Špatné	0–40	<36,1	<34,4	<33	<30,1	<27,5	<25,9

Data jsou reprodukována se svolením institutu The Cooper Institute. Další informace naleznete na webové stránce www.CooperInstitute.org.

Hodnocení FTP

Tato tabulka uvádí klasifikaci funkční limitní hodnoty výkonu (FTP) podle pohlaví.

Muži	Watty na kilogram (W/kg)
Skvělé	5,05 a více
Vynikající	3,93 až 5,04
Dobré	2,79 až 3,92
Uspokojivé	2,23 až 2,78
Netrénovaný člověk	Méně než 2,23

Ženy	Watty na kilogram (W/kg)
Skvělé	4,30 a více
Vynikající	3,33 až 4,29
Dobré	2,36 až 3,32
Uspokojivé	1,90 až 2,35
Netrénovaný člověk	Méně než 1,90

Hodnoty FTP jsou založeny na výzkumu Huntera Allena a Andrewa Coggana, PhD, *Training and Racing with a Power Meter* (Boulder, CO: VeloPress, 2010).

Velikost a obvod kola

Váš snímač rychlosti může automaticky rozpoznat velikost kola. V případě potřeby můžete obvod kola zadat ručně v nastavení snímače rychlosti.

Velikost pneumatiky je uvedena na obou stranách pneumatiky. Níže uvedený seznam není úplný. Obvod kola také můžete změřit nebo použít některou kalkulačku dostupnou na internetu.

Velikost pneumatiky	Obvod kola (mm)
20 × 1,75	1 515
20 × 1-3/8	1 615
22 × 1-3/8	1 770
22 × 1-1/2	1 785
24 × 1	1 753
24 × 3/4 trubkový	1 785
24 × 1-1/8	1 795
24 × 1,75	1 890
24 × 1-1/4	1 905
24 × 2,00	1 925
24 × 2,125	1 965
26 × 7/8	1 920
26 × 1-1,0	1 913
26 × 1	1 952
26 × 1,25	1 953
26 × 1-1/8	1 970
26 × 1,40	2 005
26 × 1,50	2 010
26 × 1,75	2 023
26 × 1,95	2 050
26 × 2,00	2 055
26 × 1-3/8	2 068
26 × 2,10	2 068
26 × 2,125	2 070
26 × 2,35	2 083
26 × 1-1/2	2 100
26 × 3,00	2 170
27 × 1	2 145
27 × 1-1/8	2 155

Velikost pneumatiky	Obvod kola (mm)
27 × 1-1/4	2 161
27 × 1-3/8	2 169
29 × 2,1	2 288
29 × 2,2	2 298
29 × 2,3	2 326
650 × 20C	1 938
650 × 23C	1 944
650 × 35A	2 090
650 × 38B	2 105
650 × 38A	2 125
700 × 18C	2 070
700 × 19C	2 080
700 × 20C	2 086
700 × 23C	2 096
700 × 25C	2 105
700C trubkový	2 130
700 × 28C	2 136
700 × 30C	2 146
700 × 32C	2 155
700 × 35C	2 168
700 × 38C	2 180
700 × 40C	2 200
700 × 44C	2 235
700 × 45C	2 242
700 × 47C	2 268

Definice symbolů

Tyto symboly se mohou zobrazit v zařízení nebo na popisících příslušenství.



Symbol WEEE pro likvidaci a recyklaci odpadů. Symbol WEEE je připojen k produktu v souladu se směrnicí EU 2012/19/EU týkající se odpadních elektrických a elektronických zařízení (WEEE). Slouží k zabránění nesprávné likvidace tohoto produktu a k podpoře opětovného použití a recyklace.

Rejstřík

A

aklimatizace **50**
aktivity **6, 10–12, 22, 23, 83, 90**
oblíbené **8**
uložení **8**
vlastní **9, 13, 60, 75, 76**
zahájení **6**
aktualizace, software **27, 28**
alarmy **70, 85**
analýza švihů **20**
ANT+ snímače **102, 103**
aplikace **9, 24, 28, 29, 31**
 smartphone **4**
asistent **30**
Auto Lap **87**
Auto Pause **88**
automatická detekce lezení **88**
automatické procházení **89**
automatický odpočinek **15**

B

barometr **80, 96**
 kalibrace **97**
baterie **106**
 maximalizace **6, 23, 26, 90, 99, 100, 110**
 nabíjení **4, 5**
 výdrž **105**
bezpečnostní informace **30**
běžecký pás **10**
Bluetooth snímače **102**
Bluetooth technologie **7, 24, 29**
Body Battery **52**
body zájmu (BZ) **74, 79**
body zájmu (POI) **74**

C

cíl **18, 68**
cíle **68**
Connect IQ **31, 32**

Č

čas **101**
 nastavení **101**
 upozornění **86**
 zóny a formáty **101**
časovač **10, 13**
časové zóny **101**
časy východu a západu slunce **101**
čištění zařízení **106**

D

Dálkové ovládání inReach **92**
Dálkové ovládání VIRB **93**
data
 odesílání **28**
 přenos **27, 28**
 sdílení **103**
 stránky **84**
 ukládání **27, 28**
datová pole **31**
délka kroku **38, 39**
délky **14**
detekce nehod **29, 30**
doba kontaktu se zemí **39, 40**
dogleg **18**
doplňky **2, 3, 5, 31, 37, 38, 52, 54, 91, 94**
dynamika běhu **12, 38–41**

E

externí displej **103**

F

fitness **45**
funkce Assistance **29**

G

Galileo **89**
Garmin Connect **24, 27–29, 31, 59, 60, 62–64, 75, 76**
 ukládání dat **28**
Garmin Express **5, 31**
 aktualizace softwaru **5**
Garmin Pay **32, 33**
GLONASS **89, 90, 100**
GPS **90, 100**
 nastavení **89**
 signál **109**
GroupTrack **30, 31**

H

hendikep **20**
historie **80, 81**
 odeslání do počítače **27, 28**
 odstranění **82**
hlavní menu, přizpůsobení **92**
hodiny **70, 72, 73**
hodnocení swolf **14**
hřiště
 přehrávání **15, 16**
 výběr **15**
 vytvoření **75**
hudba **33, 34, 36**
 načítání **34, 35**
 přehrávání **35**
 služby **33, 34**

I

ID zařízení **102**
indoorový trénink **9–11**
intervaly **14, 15**
 tréninky **63, 64**

J

jamky, výměna **17**
jazyk **100**
jíзда na snowboardu **12**
jumpmaster **13**

K

kadence **7, 38, 39**
 snímače **103**
 upozornění **86**
kalendář **62, 63**
kalibrace
 kompas **95**
 výškoměr **96**
kalorie, upozornění **86**
kompas **21, 80, 95, 96, 98**
 kalibrace **95**
kontakty, přidání **29**
kurzy **74**

L

laktátový práh **41, 42, 46, 47**
layup **18**
LiveTrack **29, 30**
lyžování **13**
 alpské **12**
 jíзда na snowboardu **12**
 mimo sjezdovky **12**
 skitouring **12**

M

mapa **78–80, 86, 97, 98**
 nastavení **98**
mapové body. Viz body zájmu (BZ)
mapy **84, 98**
 aktualizace **5**
 navigace **77–79**
 procházení **79**
menu ovládací prvky **2, 3, 94**
měrné jednotky **102**

měření **20**
měření úderu **18**
metronom **7**
minuty intenzivní aktivity **44, 59**
MOB **77**
Move IQ **59**
multisport **9, 13, 81**
muž přes palubu (MOB) **77**

N

nabíjení **1, 4, 5**
nácvik **14, 15**
nadmořská výška **50, 64**
námořní **98**
nastavení **2, 4, 17, 31, 54, 59, 83, 86, 87, 90, 92, 95–102, 109**
nastavení směru pohybu **98**
nastavení systému **100**
nasyčení kyslíkem **53, 54**
navigace **24, 74, 79, 80, 84, 98, 99**
 Zadej směr a jdi **77**
 zastavení **78**
NFC **32**
nouzové kontakty **29, 30**
nožní snímač **103, 104**

O

obrazovka **101**
odesílání dat **28**
odolnost proti vodě **106**
odpočítavač času **71**
odstranění
 historie **82**
 osobní rekordy **69**
 všechna uživatelská data **106**
odstranění problémů **12, 37, 41, 52, 54, 107–111**
okruhy **11, 12**
osobní rekordy **68, 69**
 odstranění **69**
ovládání hudby **35**
oznámení **25, 26**
 telefonní hovory **25**
 textové zprávy **25**

P

párování
 smartphone **1, 4, 108**
 snímače **102**
 Snímače ANT+ **37**
 snímače Bluetooth **108**
pásy **107**
peněženka **32**
platby **32, 33**
plavání **14, 15, 62**
počítač **35**
počítadlo kilometrů **20, 81**
podsvícení **101**
poloha jamky, zobrazení greenu **21**
polohy **74**
 odstranění **73**
 uložení **73, 79**
 úprava **73**
profily **6**
 aktivita **11**
 uživatelské **55**
prošlé trasy **74**
předpokládaný čas dokončení **44**
předpověď výsledků **41**
připojení **26, 31**
příslušenství **102, 103, 108, 111**
přizpůsobení zařízení **4, 84, 94, 97, 102**
pulzní oxymetr **36, 53, 54, 59**

R

regenerace **41, 49, 51**
resetování zařízení **100, 108, 109**

režim hodinek **3, 90**
režim spánku **58**
režim V letadle **3**
rychlost **88**

S

satelitní signály **89, 109**
sdílení dat **103**
segmenty **66, 67**
skórkarta **19, 20**
skórování **19**
sledování **29, 54**
sledování aktivity **57–59**
sluchátka **108**
připojení **36**
technologie Bluetooth **108**
Technologie Bluetooth **36**
smartphone **28, 31, 91, 107**
aplikace **31**
párování **1, 4, 108**
směr k severu **96**
Snímače ANT+ **103, 104**
párování **102**
vybavení pro fitness **11**
snímače Bluetooth, párování **108**
Snímače Bluetooth **102**
snímače pro bicykl **103**
snímače rychlosti a kadence **103**
software
aktualizace **5, 27, 28**
licence **102**
verze **102**
souřadnice **74**
srdeční tep **15, 36, 37, 44**
párování snímačů **37**
rozsahy **55, 57**
snímač **37, 38, 41, 43, 44, 51, 52**
upozornění **38, 86**
zóny **42, 55, 56, 81**
statistiky **19, 20**
stav tréninku **42, 49, 50, 61, 69, 70**
stopky **11, 22, 23, 72, 80**
odpočítávání **71**
Stress Score **46, 52**

T

technické údaje **105**
technologie Bluetooth **26, 107**
sluchátka **108**
Technologie Bluetooth **25, 26**
sluchátka **36**
telefon **28, 29, 31**
aplikace **24**
telefonní hovory **25**
tempe **104, 109**
tempo **64**
teplota **50, 104, 109**
textové zprávy **25**
tlačítka **1, 2, 100, 102**
přízpusobení **89**
tóny **7, 71**
TracBack **8, 77, 78**
Training Effect **41, 45**
trasové body **79**
projekce **73**
trasy **74, 76**
načítání **75, 76**
nastavení **87**
úprava **76**
vytvoření **75**
trénink **11, 12, 24, 50, 51, 61–66, 68, 70**
kalendář **63**
plány **59, 62, 63**
tréninková zátěž **49, 51**
tréninky **59, 61–63**
načítání **60**

vytvoření **60**
triatlonový trénink **13**

U

ukládání aktivit **10–13, 22, 23**
ukládání dat **27, 28**
UltraTrac **89, 90**
upozornění **7, 59, 85–87, 99, 101**
srdeční tep **38**
USB **28**
uživatelská data, odstranění **106**
uživatelský profil **44, 55**

V

věk podle kondice **44**
velikosti kol **121**
vertikální oscilace **38–40**
vertikální poměr **38–40**
VIRB dálkové ovládání **92**
Virtual Partner **67, 68**
virtuální hřiště **9**
VO2 Max **43, 44, 49, 61**
VO2 Max. **41, 44**
VO2 maximální **119**
výkon **13**
výkon (síla) **42**
metry **44, 47, 48, 103, 120**
upozornění **86**
zóny **57**
výškoměr **80, 96**
kalibrace **96**
vzdálenost **88**
měření **17, 21**
upozornění **86, 99**
vzhledy hodinek **31, 94, 95**

W

Wi-Fi **31**
připojení **31**

Z

záběry **14**
Zadej směr a jdi **77**
závodění **68**
zhodnocení výkonu **41, 46**
zkratky **3, 94**
zobrazení greenu **17**
poloha jamky **18, 21**
zóny
čas **101**
srdeční tep **56**
výkon **57**

