

Haier

HR-335WSAA
HR-385WSAA
HR-335SSAA
HR-385SSAA
HR-335FSAA
HR-385FSAA

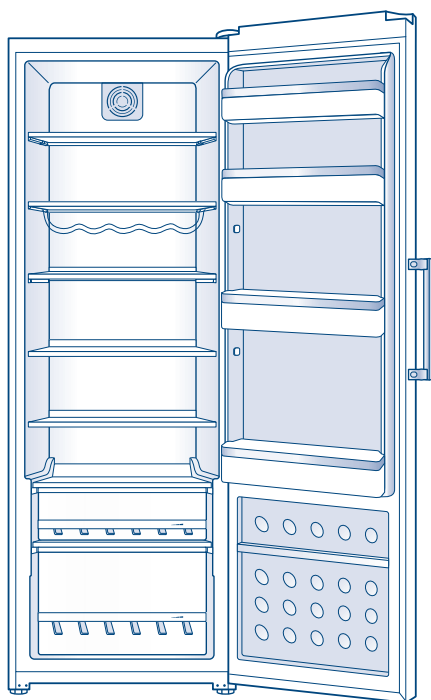

REFRIGERATOR
user manual

Kühlschrank
Gebrauchsanleitung

Réfrigérateur
Mode d'emploi

REFRIGERADOR
Manual de usuario

FRIGORIFERO
Guida per l'utente

CHLADNIČKA
návod k použití

ΨΥΓΕΙΟ
Εγχειρίδιο χρήστη

KOELKAST
Gebruikershandleiding

LODÓWKA
Instrukcja obsługi

GB

DE

FR

ES

IT

CS

GR

NL

PL

Varování

- *Tento spotřebič mohou používat děti starší 8 let a osoby se sníženými fyzickými, sensorickými či mentálními schopnostmi či osoby s nedostatkem zkušeností a znalostí, pokud byli poučeni o bezpečném použití spotřebiče a jsou si vědomi případných rizik. Děti si nesmí se spotřebičem hrát. Čištění a údržba nesmí být prováděna dětmi bez dozoru.*
- *Pokud je napájecí kabel poškozen, je třeba, aby ho výrobce, servisní středisko či podobně kvalifikované osoby vyměnily, abyste předešli riziku zranění.*
- *Nevyhazujete elektrické spotřebiče do netříděného komunálního odpadu. Použijte systém odděleného sběru odpadu. Pro informace ohledně dostupných systémů sběru odpadu kontaktujte místní úřady. Pokud elektrické spotřebiče vyhodíte na skládku, do podzemních vod mohou unikat nebezpečné látky, dostat se do potravinového řetězce a poškozovat lidské zdraví. Při výměně starých spotřebičů za nové je prodejce ze zákona povinen vzít zpět starý spotřebič za účelem jeho likvidace, a to bezplatně.*
- *Tento spotřebič je určen pro použití v domácnosti a podobných prostředích, jako jsou kuchyňské koutky na pracovištích, v prodejnách, kancelářích a jiných pracovištích; na farmách a v hotelech, motelech a dalších obytných zařízeních;*
- *Pokud váš spotřebič obsahuje hořlavý plyn, ohledně jeho likvidace prosím kontaktujte servisní středisko.*
- *Na urychlení procesu odmrazování nepoužívejte mechanické prostředky či jiné prostředky než ty, které doporučuje výrobce.*
- *Nepoškozujte chladicí okruh chladničky.*
- *Udržujte větrací otvory v krytu přístroje nebo uvnitř přístroje bez nečistot.*
- *Nepoužívejte elektrické spotřebiče v prostoru na uskladnění potravin, pokud se nejedná o typ doporučený výrobcem.*



Účel použití

Toto zařízení je určeno pro chlazení potravin.

Změny či úpravy nejsou povoleny, a to v žádné formě. Ztratíte tím nárok na záruku.

Haier není odpovědný za poškození, které je výsledkem nesprávného či nevhodného použití či zacházení.

Nebezpečí zranění či udušení!



Odpojte zařízení od hlavního přívodu. Odpojte napájecí kabel a rozmontujte dveře a těsnění, aby v zařízení neuvízly děti či domácí zvířata.

Obsah

1	Poděkování za zakoupení výrobku Haier	5
2	Legenda	5
3	Normy a směrnice.....	5
4	Vybalení spotřebiče.....	6
5	Bezpečnostní opatření a rady.....	7
6	Instalace	9
	6.1 Změna směru otvírání dveří	9
	6.2 Požadavky na prostor.....	9
	6.3 Vyrovnání spotřebiče	10
7	Tipy na úsporu energie	11
8	Popis výrobku	12
9	Ovládací panel	13
	9.1 Spuštění	14
	9.2 Nastavení teploty a vizualizace displeje	14
10	Funkce výrobku	15
	10.1 Rychlé chlazení	15
	10.2 Funkce nastavení dovolené.....	15
	10.3 Dětský zámek.....	15
	10.4 Vypnutí/zapnutí spotřebiče	16
11	Signály alarmu	16
12	Informace o použití.....	17
13	Skladování čerstvých potravin.....	20
14	Péče a údržba.....	21
	14.1 Čištění	21
	14.2 Nepoužívání po delší dobu.....	22
	14.3 Odmrazování spotřebiče	22
	14.4 Žárovky.....	22
15	Řešení problémů.....	23
16	Změna směru otvírání dveří.....	25
17	Technické údaje.....	27
18	popis připojení.....	29

1 Poděkování za zakoupení výrobku Haier

Před použitím tohoto spotřebiče si prosím důkladně přečtěte tyto pokyny. Tyto pokyny obsahují důležité informace, které vám pomohou dosáhnout nejlepšího provozního výkonu spotřebiče a zajistit bezpečnou a správnou instalaci, použití a údržbu. Uložte si tento návod na vhodné místo, abyste ho mohli použít pro bezpečné a správné použití spotřebiče. Pokud spotřebič prodáte, dáte ho pryč nebo zanecháte v domě při stěhování, tento návod ponechte se spotřebičem, aby se nový majitel mohl obeznámit se spotřebičem a bezpečnostními pokyny.

2 Legenda



Upozornění



Poznámka



Nebezpečí – elektrická energie



Nebezpečí požáru



Volejte asistenční službu



Chraňte životní prostředí



3 Normy a směrnice

Tento výrobek splňuje požadavky všech platných směrnic EU s odpovídajícími harmonizovanými normami, které se na něj vztahují. Hermetické uzavření výrobku bylo testováno podle zákona.

OBSAH DODÁVKY

Prosím zkontrolujte, zda příslušenství a doprovodná dokumentace souhlasí s tímto seznamem:

- 1 1x Návod k obsluze
- 2 1x Energetický štítek

4 Vybalení spotřebiče

Před instalací se prosím ujistěte, že byl odstraněn veškerý obalový materiál.



Spotřebič nesmí být během vybalování zapojen k elektrické síti.

Spotřebič je během přepravy zajištěn řadou materiálů, aby se předešlo jeho poškození při přepravě. Pokud je spotřebič jakkoliv poškozen, kontaktujte prosím prodejce, od něhož jste výrobek zakoupili.



Obalové materiály je třeba likvidovat správným způsobem a měli byste zajistit, aby byly mimo dosah dětí.



Tento spotřebič obsahuje isobutan (R600a), který je přírodní plyn bez škodlivých účinků na životní prostředí. Vyžaduje se však obezřetnost, protože isobutan je hořlavý. Proto se ujistěte, že nedošlo k poškození trubek chladicího okruhu: v tom případě nezapojujte ani neodpojujte napájecí kabely spotřebiče ani žádného jiného spotřebiče. Místnost, v níž je tento spotřebič umístěn, by měla být alespoň 1 m³ velká na 8 g chladiva (množství chladiva obsaženého ve vašem spotřebiči je uvedeno na štítku uvnitř spotřebiče).

5 Bezpečnostní opatření a rady

Tyto pokyny slouží pro bezpečnost a před instalací a zprovozněním spotřebiče byste si je měli důkladně přečíst.



- Po vybalení a před instalací se ujistěte, že napájecí kabel není poškozený. Během instalace se ujistěte, že napájecí kabel není zachycen pod spotřebičem a dbejte na to, aby se při přesouvání spotřebiče nepoškodil. Pokud je napájecí kabel poškozen, nezapojujte ho do zásuvky. Kabel smí vyměnit pouze výrobce nebo autorizované servisní středisko.

- Pro spotřebič je třeba dodat vyhrazenou zásuvku se spolehlivým uzemněním.

Pouze pro Spojené království: Napájecí kabel spotřebiče je opatřen 3 pólovou (uzemněnou) zástrčkou, která odpovídá 3 pólové (uzemněné) zásuvce. Třetí pól (zemnici) nikdy neodřezávejte ani nedemontujte.

- Po instalaci spotřebiče by měl být k zástrčce umožněn volný přístup.



- Spotřebič umístěte na suché a dobře větrané místo.
- Zajistěte, aby byl volný prostor minimálně 20 cm nad spotřebičem a 10 cm kolem spotřebiče.
- Napětí v síťové zásuvce musí odpovídat výrobnímu štítku uvnitř chladničky.
- Před zapnutím spotřebiče počkejte minimálně dvě hodiny, aby mohl chladicí okruh efektivně pracovat.
- Výrobek je nastaven pro provoz v určitém provozním rozsahu mezi 10 až 43°C (50 až 110°F). Spotřebič nemusí pracovat správně, pokud je delší dobu ponechán při teplotě vyšší nebo nižší, než je uvedený rozsah.
- Větrací otvory nesmí být zakryty.
- Spotřebič musí být mimo dosah přímého zdroje tepla (např. sporáků, topení) a přímého slunečního záření.
- Instalujte a vyrovnejte spotřebič na dostatečně pevné podlaze, která snese jeho hmotnost a umístěte ho do prostoru vhodného pro jeho velikost a použití.



- Spotřebič je určen pro síťové napájení 220-240V AC/50 Hz. Napětíové výkyvy mohou způsobit, že spotřebič se nespustí či nebude správně fungovat, a mohlo by dojít k poškození ovládání teploty či kompresoru a také k příliš velkému hluku. Abyste se vyhnuli příliš velkým výkyvům, doporučuje se použít automatický regulátor.

- Nepoužívejte jeden či více adaptérů ani prodlužovací kabel. Přehřátím by mohlo dojít k požáru.
- Po instalaci se ujistěte, že k zástrčce je volný přístup.
- Před opětovným spuštěním vyčkejte při odpojení spotřebiče alespoň 5 minut, protože časté spouštění by mohlo poškodit kompresor.



- Ve spotřebiči nikdy neskladujte hořlaviny, výbušniny ani korozivní materiály.
- V blízkosti spotřebiče nikdy neskladujte benzín či jiné hořlavé látky, aby nedošlo k požáru.



- Ve spotřebiči neskladujte léky, bakteriální či chemické látky.
- Nehoupejte se na držácích na dveřích. Mohlo by dojít k vychýlení dveří, vytržení držáků na dveřích nebo převrácení spotřebiče.
- Uvnitř spotřebiče nepoužívejte elektrická zařízení, s výjimkou těch, která jsou doporučena výrobcem.
- Vnitřek spotřebiče nevysoušejte pomocí vysoušeče vlasů. Do spotřebiče nepokládejte žádné hořící svíčky, abyste se zbavili pachů.
- Na povrch spotřebiče nestříkejte tékavé látky, jako jsou insekticidy.



Na vrchní část spotřebiče nepokládejte nestabilní předměty (těžké předměty, nádoby s vodou), aby nedošlo ke zranění způsobenému pádem nebo elektrickým šokem při kontaktu s vodou.



- Demontáž a úpravy spotřebiče musí být schváleny. Jakýkoliv prudký pohyb spotřebiče může poškodit chladicí potrubí. Mohlo by dojít k poškození majetku nebo úrazu osob. Opravu spotřebiče musí provádět profesionální pracovník. Jakékoliv mechanické opravy by mělo provádět pouze servisní středisko schválené výrobcem. Než zavoláte servis, přečtěte si nejdřív oddíl REŠENÍ PROBLÉMU.
- Ujistěte se, že v okolí spotřebiče neuniká plyn či jiný hořlavý plyn. V případě úniku plynu vypněte ventil unikajícího plynu; otevřete dveře a okna, ale nezapojujte ani neodpojujte napájecí kabely spotřebiče ani žádného jiného spotřebiče.



- Vystříknutí chladiva může poškodit zrak. Pokud se chladivo dostane do kontaktu s očima, okamžitě oči vypláchněte pod tekoucí vodou a ihned kontaktujte očního specialistu.
- Vyhněte se nízké teplotě ve spotřebiči. Při vysokých nastaveních může dojít k teplotám pod bodem mrazu.
Upozornění: Lahve mohou vybuchnout.
- Během čištění se ujistěte, že se do elektrických součástí nedostane voda.

6 Instalace

Odstraňte části obalů a kusy lepicí pásky pro upevnění příslušenství. Spotřebič by měl být umístěn na rovném a pevném povrchu.

Ujistěte se, že vzdálenost ke stěně na straně s panty je minimálně 50 mm, aby bylo možné dobře otevřít dveře spotřebiče. Spotřebič neinstalujte poblíž zařízení vydávajících teplo (sporáky, chladničky) bez izolace.



Spotřebič je těžký. Vždy s ním manipulujte s pomocí minimálně 2 osob.



Pokojová teplota by vždy měla být mezi 10° C a 43° C, protože může ovlivnit spotřebič a jeho spotřebu energie.

6.1 Změna směru otvírání dveří

Před trvalou instalací spotřebiče zkontrolujte správnou pozici dveřních pantů. V případě potřeby si přečtete oddíl "Změna směru otvírání dveří".

6.2 Požadavky na prostor

Vyžadovaný prostor pro spotřebič s otevřenými dveřmi:

Šířka spotřebiče: 100 cm

Hloubka spotřebiče: 118 cm

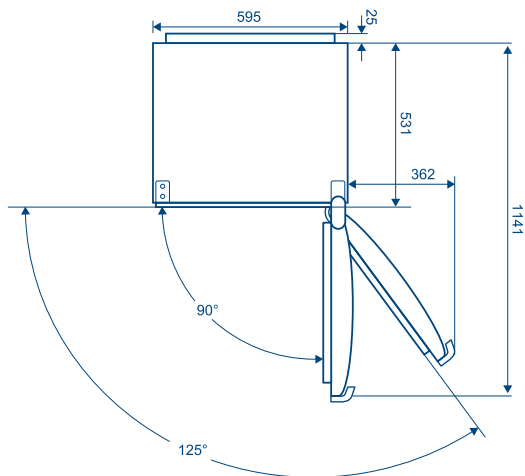

1. Nakloňte chladničku mírně dozadu.

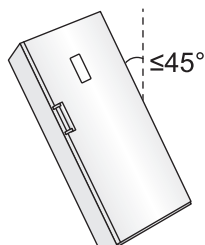

2. Nastavte nožičky do požadované úrovně.

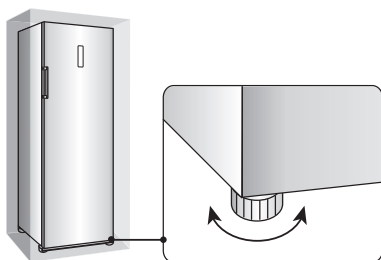

6.3 Vyrovnání spotřebiče

Stabilitu lze zkontrolovat střídavými jemnými nárazy v úhlopříčném směru. Mírné kývání by mělo být stejné v obou směrech. V opačném případě se může zdeformovat rám; výsledkem může být netěsnění dveří. Dveře pravděpodobně nejsou souběžné. Nízká tendence směrem dozadu usnadňuje zavírání dveří.

7 Tipy na úsporu energie



Před uložením do spotřebiče nechte horké potraviny vychladnout.



Při ukládání potravin nebo jejich vyjímání nenechávejte dveře příliš dlouho otevřené.



- Pravidelně čistěte zadní stranu spotřebiče. Prach zvyšuje spotřebu energie.
- Nenastavujte nižší teplotu, než je nutné.
- Zajistěte dostatečnou cirkulaci vzduchu ve spodní části a u zadní stěny spotřebiče.
- Při instalaci nechte kolem spotřebiče volný prostor. Tím snížíte spotřebu energie a vyvarujete se vysokých účtů za elektřinu.
- Spotřebič neinstalujte v dosahu přímého slunečního záření či do blízkosti zdroje tepla (např. radiátorů, sporáků či chladniček). Pokud je to nutné, vložte mezi ně izolační desku.
- Těsnění dveří udržujte v čistotě, aby bylo možné dveře vždy řádně zavřít.
- Příhrádky nepřepĺňujte, aby byla možná dostatečná cirkulace chladicího vzduchu.
- Programy s funkcí "Rychlého chlazení" spotřebovávají více energie.
- Mražené potraviny nechte rozmrazit v příhrádce chladničky. Tak můžete mražené potraviny použít ke snížení teploty v příhrádce a ušetřit tak energii.

8 Popis výrobku

(následující popis se liší v závislosti na modelech)

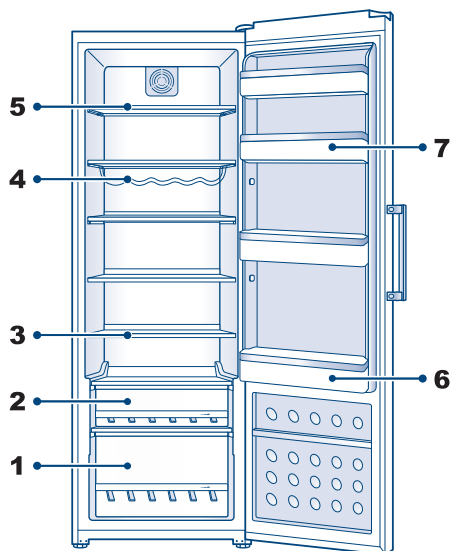

- 1 zásuvka na ovoce a zeleninu
- 2 chladicí box (platí pouze pro model 385WSAA)
- 3 úložná police
- 4 úložná police se sklopným držákem na lahve
- 5 sklopná úložná police
- 6 držák na lahve
- 7 přihrádka ve dveřích

9 Ovládací panel

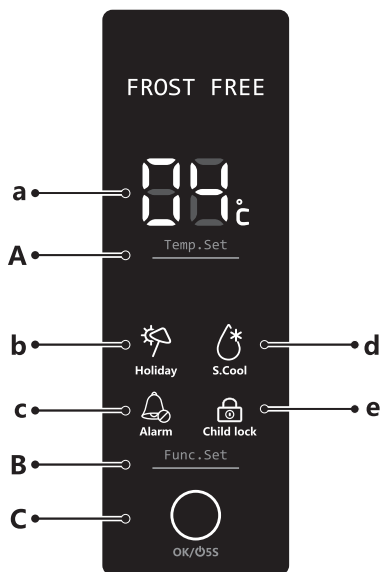

- a Digitální displej ukazatele teploty
- b Ikona pro funkci nastavení dovolené
- c Ikona indikátoru alarmu
- d Ikona rychlého chlazení
- e Ikona dětského zámku
- A Dotykové tlačítko pro nastavení teploty
- B Dotykové tlačítko pro výběr funkce (dovolená/rychlé chlazení/alarm/dětský zámek)
- C Tlačítko OK/tlačítko pro spuštění

Dotyková tlačítka

Tlačítka na ovládacím panelu jsou senzorová tlačítka, která vždy reagují při jemném doteku prstu.

Pohotovostní režim

Displej se po stisknutí tlačítka po 30 sekundách automaticky vypne. Při stisknutí jakéhokoliv tlačítka či otevření dveří se automaticky rozsvítí. (Při alarmu se displej nerozsvítí). Tím dochází k úspoře energie.

9.1 Spuštění

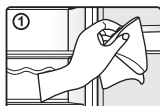

- Než do chladničky uložíte potraviny, očistěte její vnitřní a vnější plochy vodou a jemným čisticím prostředkem.

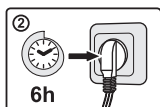

- Po vyčištění a vyvážení spotřebiče počkejte minimálně 6 hodin, než ho zapojíte do zásuvky. Ujistěte se, že zástrčka splňuje požadavky a zapojte ji do uzemněné zásuvky.



- Spotřebič zapnete stisknutím tlačítka C po dobu 5 sekund. Rozsvítí se zelená kontrolka a displej, což značí, že výrobek je zapnutý. Ikona pro indikátor alarmu (c) se rozsvítí a na displeji se zobrazí "H", což značí vysokou teplotu uvnitř chladničky. Ze stejného důvodu zazní alarm: vypnete ho stisknutím tlačítka B a poté tlačítka C. Když se teplota sníží, na displeji se zobrazí aktuální teplota uvnitř chladničky. Tovární nastavení teploty je "05". Pokud je to nutné, můžete tuto teplotu manuálně změnit. Přečtěte si prosím oddíl "Nastavení teploty a vizualizace displeje".
- Poté, co jste spotřebič nechali chvíli odstat a dostatečně vychladnout, ho můžete naplnit potravinami.
- Pro vypnutí výrobku stiskněte tlačítko C po dobu 5 sekund.



Upozorňujeme, že tlačítko pro zapnutí a vypnutí ON/OFF pouze přepíná spotřebič ze stavu vypnuto OFF do stavu zapnutí ON a ze stavu zapnutí ON do stavu vypnutí OFF, ale spotřebič je napájen, dokud napájecí kabel neodpojíte ze sítě.

Před čištěním vždy spotřebič odpojte ze zásuvky.

CS

9.2 Nastavení teploty a vizualizace displeje



Pro nastavení teploty stiskněte tlačítko A. Během nastavení teploty displej ukazuje dvě číslice. Hodnota, kterou nastavujete, bliká. Dalším stisknutím tohoto tlačítka změníte nastavenou hodnotu cyklu a snížíte režim z 08 až na 02: to znamená, že nastavená hodnota 02 je nejchladnější možný režim, zatímco 08 je nejteplejší režim. Pokud při nastavení hodnoty do 5 sekund neprovedete žádnou akci, ani nestisknete tlačítko C, nastavená hodnota se uloží a dvě čísla na displeji budou označovat nastavení režimu.

5 °C je optimální teplota chladničky.

10 Funkce výrobku

10.1 Rychlé chlazení

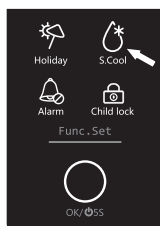

Při skladování většího množství potravin (například po zakoupení) nebo pokud chcete rychle vychladit nápoje, zapněte funkci Rychlého chlazení. Funkce Rychlého chlazení urychluje chlazení čerstvých potravin a chrání uskladněné zboží od nežádoucího zahřátí. Teplota z továrního nastavení je + 2 °C.

Pro aktivaci funkce Rychlého chlazení stiskněte opakovaně tlačítko B, dokud se nerozsvítí ikona d. Pro potvrzení stiskněte tlačítko C. Funkci Rychlého chlazení můžete deaktivovat opětovným stisknutím tlačítka B. Zelená kontrolka d zhasne. Pro vypnutí funkce pak stiskněte tlačítko C, jinak se funkce automaticky vypne, až teplota v chladničce dosáhne teploty nastavené pro její vypnutí. Když je teplota v chladničce příliš nízká, funkce Rychlého chlazení nemusí řádně fungovat. To znamená, že teplota v chladničce je příliš nízká a funkce Rychlého chlazení nemusí být aktivována.

10.2 Funkce nastavení dovolené

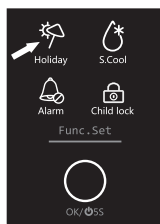

Tato funkce nastavuje teplotu v chladničce trvale na 17°C. Takže máte možnost nechat prázdný spotřebič zavřený, aniž by po delší nepřítomnosti (např. dovolená) došlo k zápachu či utváření plísní.

Upozornění! Při použití funkce dovolené nelze v chladničce skladovat žádné potraviny. Teplota od + 17 °C a výše je pro potraviny příliš vysoká.

Funkci dovolené aktivujete opakovaným stisknutím tlačítka B, dokud se nerozsvítí ikona b. Pro potvrzení stiskněte tlačítko C. Funkci dovolené deaktivujete opětovným stisknutím tlačítka B, zelená kontrolka b zhasne a poté volbu potvrďte stisknutím tlačítka C.

Upozorňujeme, že funkci dovolené nelze aktivovat, pokud je zapnuta funkce Rychlého chlazení a nelze ji deaktivovat aktivací funkce Rychlého chlazení.

10.3 Dětský zámek

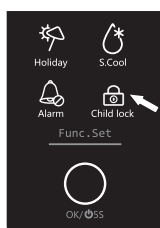

Pro aktivaci funkce dětského zámku stiskněte třikrát za sebou tlačítko B, dokud ikona dětského zámku e nezačne blikat. Poté pro jeho zapnutí stiskněte tlačítko C. Opět stiskněte tlačítko B. Ikona dětského zámku e začne blikat. Pro deaktivaci této funkce stiskněte tlačítko C.

Díky této funkci zabráníte náhodnému stisknutí tlačítek nebo se vyvarujete tomu, aby tlačítka mačkaly děti.

Veškeré operace na ovládacím panelu jsou založené na vypnutém stavu "Dětského zámku".

10.4 Vypnutí/zapnutí spotřebiče

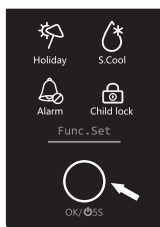

Spotřebič je uveden do provozu, jakmile je připojen k síti.

Poznámka: Před ovládáním jakékoliv z těchto funkcí chladničku vyprázdněte.

Pro vypnutí spotřebiče stiskněte tlačítko C po dobu 5 sekund. Bzučák začne pípat a spotřebič se vypne. Pro opětovné zapnutí spotřebiče tento postup opakujte.

Poznámka: Toto neodpovídá vypnutí napájení.

11 Signály alarmu

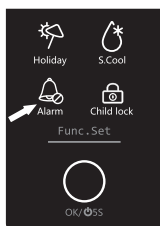

DVEŘNÍ ALARM: Pokud necháte dveře otevřené déle než 60 sekund, na tento neobvyklý stav upozorní zvuk alarmu. Alarm se vypne zavřením dveří nebo manuálním stisknutím tlačítka B pro výběr funkce alarmu c, a stisknutím tlačítka C, ale v tomto druhém případě se alarm po 30 sekundách opět spustí, pokud jsou dveře stále otevřené.

Pokud dveře zůstanou otevřené déle než 7 minut, vnitřní osvětlení a podsvícení ovládacího panelu se automaticky vypnou.

CS



ALARM PORUCHY: kód E1 na displeji spolu s blikající kontrolkou alarmu c značí závadu na spotřebiči, ale nepředstavuje ohrožení pro dočasné uložení potravin.

Mezitím byste měli co nejdříve kontaktovat poprodejní službu prodejce.

12 Informace o použití

Nastavení výšky úložné police

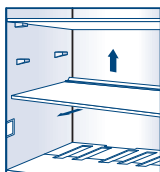

- Úložné police lze posouvat do různých pozic pro nastavení vnitřního prostoru v závislosti na velikosti potravin.
- K posunutí úložné police do své pozice nejdříve nadzvedněte její zadní okraj a pak polici vytáhněte. Polici umístěte do pozice jejím zatlačením, dokud zadní okraj nezapadne do drážky na zadní straně.
- Dbejte na to, aby byly všechny konce úložné police v jedné rovině.

Použití sklopné úložné police

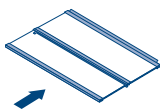

Přední část sklopné úložné police lze zasunout dozadu. Tak budete moci větší položky uložit na spodní polici.

Sklopná úložná police v otevřené poloze je také užitečná, když potřebujete potraviny uložit do spodních přihrádek na potraviny.

Ke sklopení police zatlačte polici ve vyznačeném směru.

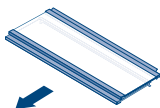

Sklopná úložná police v zavřené poloze je také užitečná, když potřebujete potraviny uložit do vrchních přihrádek na potraviny.

Pro opětovné otevření police za spodní polici zatáhněte ve vyznačeném směru.

Použití držáku na víno/lahve



Obrázek vedle zobrazuje držák na víno ve sklopené poloze. Prostor za držákem na lahve je tak k dispozici pro další potraviny.

Pro otevření držáku na lahve zatáhněte za polici směrem dolů: zatáhněte za ni až na doraz.



Obrázek vedle zobrazuje držák na víno v rozložené poloze. Držák na lahve pojme 5 lahví vína.

Pro uzavření držáku na lahve zatáhněte za polici směrem nahoru.

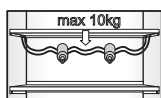

- Ujistěte se, že oba konce police jsou ve stejné rovině. V opačném případě by police či potraviny na ní mohly spadnout.

- Ujistěte se, že celková váha lahví nepřesahuje 10 kg.

Zásuvka na ovoce a zeleninu

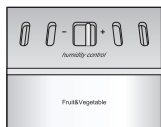

Ovoce a zeleninu se doporučuje skladovat ve spodní zásuvce vyhrazené pro ovoce a zeleninu, kde můžete nastavit vlhkost podle vlastností potravin. Posunutím ovládacího tlačítka směrem doprava zajistíte v zásuvce vyšší vlhkost vhodnou pro okurky, salát, rajčata, mrkev, jahody, fazole, houby atd. Posunutím ovládacího tlačítka směrem doleva zajistíte v zásuvce nižší vlhkost vhodnou pro citrusové ovoce, borůvky, angrešt, vodní meloun, švestky atd.

POZNÁMKA: Vlhkost v zásuvce na zeleninu záleží na množství uložených potravin. Vysoká vlhkost může způsobit utváření kapek vody a hnilobu.

Chladicí box (k dispozici pouze u modelu HR385WSAA)

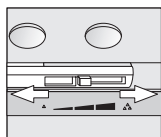

Teplota v tomto boxu je udržována přibližně kolem 0°C; může mírně kolísat vzhledem k rozdílné okolní teplotě nebo způsobu provozu spotřebiče. Vlhkost lze nastavit podle vlastností potravin. Nízká teplota a nízká vlhkost jsou vhodné podmínky pro skladování citlivých potravin, jako je čerstvé maso, ryby nebo vařená jídla, a to po dobu jednoho až dvou dnů.

Studené citlivé ovoce, jako je ananas, avokádo, banány, grapefruity a zelenina, jako jsou brambory, lilky, fazole, okurky, cukety a rajčata a také tvrdý sýr, by se neměly skladovat v zásuvce o teplotě 0°C. Při skladování ryb a masa posuňte tlačítko pro řízení vlhkosti směrem doleva, čímž nastavíte nižší vlhkost. Při skladování ovoce a zeleniny posuňte tlačítko pro řízení vlhkosti směrem doprava, čímž zvýšíte vlhkost. Vlhkost také upravte v závislosti na větším či menším množství potravin skladovaných v této zásuvce.

Doporučené skladování různých potravin

Z důvodu cirkulace vzduchu uvnitř chladničky dochází v prostoru chladničky k teplotním výkyvům. Různé potraviny by měly být skladovány v různých prostorách podle jejich vlastností.

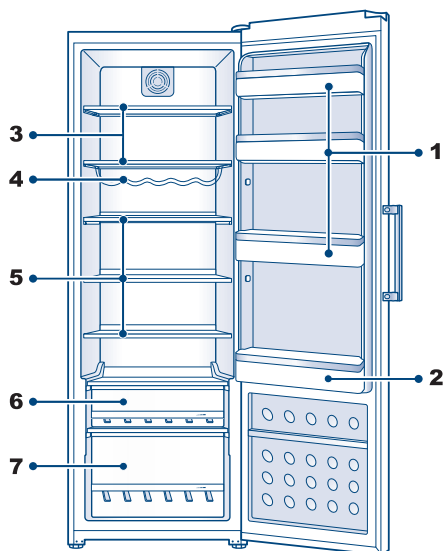

1. Vejce, máslo, sýr atd.
2. Nápoje, potraviny v konzervách atd.
3. Nápoje, potraviny v konzervách, dezerty atd.
4. Víno, šampaňské atd.
5. Mléko, sýry atd.
6. Maso a ryby v suchém stavu, ovoce a zelenina ve vlhkém stavu.
7. Ovoce, zelenina, saláty atd.

13 Skladování čerstvých potravin

- Skladujte čerstvé potraviny, jejich kvalita a čerstvost bude zachována po delší dobu.
- Zkontrolujte datum spotřeby polotovarů a nápojů, které v chladničce skladujete. Odstraňte prošlé potraviny, nenechte v chladničce potraviny hnit, zabraňte hnilobě, zápachu a bakteriím.
- Uchovávejte vůni, barvu a čerstvost potravin. Opatrně je zabalte nebo zakryjte, než je uložíte do chladničky.
- Horké potraviny je třeba nechat při pokojové teplotě vychladnout, než je uložíte do chladničky.
- Potraviny omyjte a osušte, než je uložíte do chladničky. Potraviny by měly být řádně uzavřené. Tím zabráníte odpařování vlhkosti a kažení potravin.
- Potraviny byste měli rozřadit podle kategorií. Potraviny, které konzumujete denně, by měly být uloženy v přední části úložných polic. Tím předejdete zbytečně dlouho otevřeným dveřím a také vypršení doby spotřeby, kdy potraviny zapomenete spotřebovat.
- Neskladujte v chladničce nadměrné množství potravin. Mezi potravinami nechte volný prostor, aby kolem nich mohl proudit studený vzduch a z důvodu lepšího a více homogenního chlazení.
- Mezi potravinami a vnitřními stěnami nechte mezeru, aby tudy mohl proudit vzduch. Neskladujte potraviny přímo u zadní stěny chladničky: potraviny by se mohly zmrazit.
- Potraviny s obsahem oleje by se neměly dotýkat vnitřních stěn chladničky, aby nedošlo k rozleptání stěn. V takovém případě skvrny od oleje ihned odstraňte.
- Mražené potraviny nechte rozmrazit v přihrádce ledničky. Pomocí mražených potravin tak můžete snížit teplotu v přihrádce a ušetřit energii.

Pár tipů:

- Před skladováním zeleniny, jako jsou např. ředkvičky, odřízněte natě, abyste předešli ztrátě nutričních hodnot.
- Některé potraviny, jako je např. cibule, česnek, zázvor, hlízy a jiné rhizomatické potraviny, lze skladovat po dlouhou dobu při normální teplotě a není nutné je skladovat v chladničce.
- Charakter zeleniny, jako jsou tykve, melouny, papája, banány, ananas, zapříčiňuje, že v chladničce rychleji dozrávají, takže není vhodné je v chladničce skladovat.
- Skladování zeleného ovoce v chladničce po určitou dobu může podpořit jeho zrání.

14 Péče a údržba



Před čištěním či údržbou nejdříve stiskněte tlačítko pro zapnutí/vypnutí a poté spotřebič odpojte ze zásuvky nebo ho odpojte od zdroje elektriny.

14.1 Čištění



Chladničku čistěte, pokud v ní skladujete pouze malé množství potravin nebo pokud je prázdná.

Z důvodu dobré údržby a abyste se vyhnuli nepříjemnému zápachu, je třeba chladničku čistit každé čtyři týdny.



- Na spotřebič nestříkejte vodu ani ho vodou nepolévejte, abyste se vyhnuli kontaktu s jeho elektrickou izolací.
- Při čištění nepoužívejte brusné kartáče, ostré drátěnky, práškové mycí prostředky, benzin, amylacetát, aceton a podobné látky, horkou vodu, kyseliny či zásadité roztoky.



- Skleněné police čistěte studenou vodou. Vlivem náhlé změny teploty by sklo mohlo prasknout.



Kondenzátor v zadní části chladničky pravidelně čistěte pomocí vysavače, hadříku nebo kartáče.

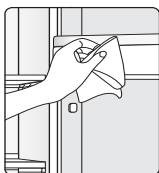

Vnitřní prostor chladničky pravidelně čistěte pomocí houbičky namočené v teplé vodě a neutrálním čistícím prostředku. Omyjte a osušte jemným hadříkem.

Nemyjte žádný díl chladničky v myčce.

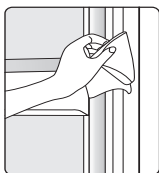

Dveřní těsnění vždy udržujte čisté.

14.2 Nepoužívání po delší dobu

Pokud chladničku nebudete delší dobu používat a pro tuto dobu neplatí použití funkce Dovolené, odpojte prosím napájecí kabel a chladničku vyčistěte tak, jak je popsáno výše. Nechte dveře chladničky otevřené, aby potraviny, abyste se vyhnuli nepříjemnému zápachu z potravin, které v chladničce zůstaly.



Chladničku vypněte, pouze pokud je to nezbytně nutné.

14.3 Odmrazování spotřebiče

Chladnička se odmrazuje automaticky, nevyžaduje se žádný manuální zásah.

14.4 Žárovky



Modely jsou vybaveny bezúdržbovou LED žárovkou. V případě potíží musí tyto žárovky opravit pouze zákaznický servis (viz záruční list) nebo autorizovaní technici.

Parametry LED žárovky: max. 0.5W(x6)

PŘESUN SPOTŘEBIČE

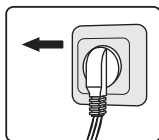

- Odpojte spotřebič ze zásuvky.

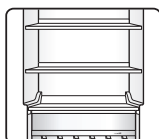

- Vymějte veškeré potraviny.
- Zajistěte police a další volné díly v chladničce pomocí lepicí pásky.
- Maximální úhel náklonu chladničky nesmí přesáhnout 45°, aby nedošlo k poškození chladicího systému.

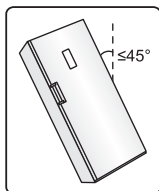

- Chladničku nezvedejte za její madlo.
- Chladničku nikdy nepokládejte horizontálně na zem.

15 Řešení problémů



Než zavoláte servis, přečtěte si nejdřív prosím následující tabulku. Můžete tak ušetřit svůj čas i peníze. Tabulka obsahuje běžné potíže kromě těch, způsobených vadami provedení či vadami na materiálu spotřebiče.

PROBLÉM	PŘÍČINY	ŘEŠENÍ
Stav spotřebiče		
Kompresor nefunguje	<ul style="list-style-type: none"> Spotřebič není zapojen do zásuvky. Výrobek je vypnutý. 	<ul style="list-style-type: none"> Zkontrolujte, zda je zástrčka pevně zapojena do zásuvky. Stiskněte tlačítko pro zapnutí.
Spotřebič běží často nebo po příliš dlouhou dobu	<ul style="list-style-type: none"> Vnitřní nebo vnější teplota je vysoká. Spotřebič byl po nějakou dobu vypnutý. Dveře jsou otevřené příliš často nebo po příliš dlouhou dobu. Nastavená teplota je příliš nízká. Dveřní těsnění je znečištěné, opotřebené, poškozené nebo špatně drží. Kondenzátor je znečištěný. 	<ul style="list-style-type: none"> V tomto případě je normální, když spotřebič běží delší dobu. Obvykle trvá dosažení řádné teploty dlouhou dobu. Do spotřebiče se dostává teplý vzduch, který způsobí jeho časté spuštění. Neotvírejte příliš často dveře. Nastavte vyšší teplotu, dokud nedosáhnete uspokojivé teploty spotřebiče. Vyčistěte nebo vyměňte dveřní těsnění. Porušené dveřní těsnění může způsobit delší dobu chodu spotřebiče, aby bylo dosaženo požadované teploty. Vyčistěte kondenzátor.
Teplota je příliš vysoká		
Teplota uvnitř chladničky je příliš vysoká	<ul style="list-style-type: none"> Dveře jsou otevřené příliš často nebo po příliš dlouhou dobu. Nastavená teplota je příliš vysoká. Kondenzátor je znečištěný. 	<ul style="list-style-type: none"> Do spotřebiče se dostává teplý vzduch, který způsobí jeho časté spuštění. Neotvírejte příliš často dveře. Nastavte nižší teplotu, dokud není dosaženo uspokojivé teploty. Vyčistěte kondenzátor.

PROBLÉM	PŘÍČINY	ŘEŠENÍ
Uvnitř spotřebiče je voda / vlhkost / námraza		
Na vnitřních stěnách spotřebiče se hromadí kapky vody	<ul style="list-style-type: none"> • Horké a vlhké klima. • Dveře jsou otevřené příliš často nebo po příliš dlouhou dobu. • Dveřní těsnění je znečištěné, opotřebované, poškozené nebo špatně drží. 	<ul style="list-style-type: none"> • Nahromadění námrazy nebo kapek vody je v takovém podnebí normální. • Do spotřebiče se dostává teplý a vlhký vzduch, což způsobuje kondenzaci vody na vnitřních stěnách spotřebiče. Neotevírejte prosím dveře příliš často. • Vyčistěte nebo vyměňte dveřní těsnění. Poškozené dveřní těsnění může ve vaší chladničce způsobit vyšší vlhkost.
Ve spotřebiči je cítit nepříjemný zápach		
Vnitřní prostor spotřebiče je znečištěný	<ul style="list-style-type: none"> • Vnitřní prostor spotřebiče potřebuje vyčistit. • V chladničce jsou uloženy potraviny se silným zápachem. 	<ul style="list-style-type: none"> • Vyčistěte vnitřní prostor spotřebiče. • Potraviny pevně obalte.
Pokud slyšíte		
Pípání	<ul style="list-style-type: none"> • Toto je zvuk alarmu. 	<ul style="list-style-type: none"> • Viz kapitola 11. tohoto návodu.
Neobvyklý zvuk	<ul style="list-style-type: none"> • Spotřebič není umístěn na rovném místě. • V blízkosti spotřebiče je nějaký předmět, který se spotřebiče dotýká. 	<ul style="list-style-type: none"> • Pro vyrovnání výrobku nastavte nožičky. • Odstraňte předměty v okolí.
Zvuk podobný tekoucí vodě	<ul style="list-style-type: none"> • Toto je zvuk chladicího systému. 	<ul style="list-style-type: none"> • Toto je normální.

Pokud se vám problém nepodařilo vyřešit, kontaktujte zákaznický servis a uveďte údaje na identifikačním štítku se sériovým číslem, především číslo modelu v horní pravé části štítku. Štítek je umístěn uvnitř chladničky.



Identifikační štítek se sériovým číslem poskytuje důležité informace o spotřebiči. Tento štítek nesmíte odstranit ani upravovat.

16 Změna směru otvírání dveří



Pro změnu otvírání dveří je potřeba dvou osob, abyste se vyhnuli poškození spotřebiče či zranění.

- Připravte si nářadí
- Spotřebič odpojte ze zásuvky

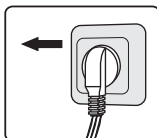
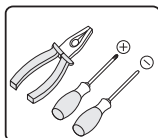

- 1.1 Odstraňte plastový kryt horního pantu.
- 1.2 Vyměňte horní dvevní pant (potřebujete šroubovák) a odpojte kabely.
- 1.3 Otevřete dveře a opatrně je sundejte ze spodního pantu.

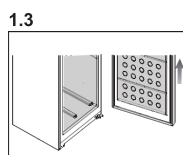
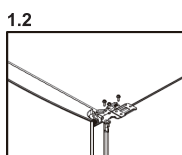
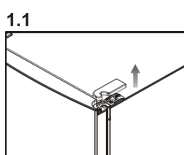

- 2.1 Odstraňte plastový kryt z horní části.
- 2.2 Posuňte přední kryt směrem ven. Vyměňte spojovací kabel.
- 2.3 Připevněte přední kryt.

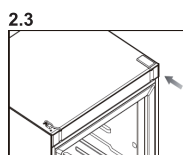
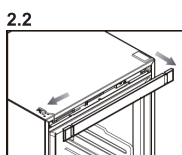
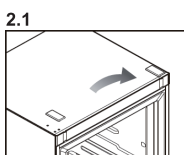

- 3.1 Odstraňte plastový kryt a dvevní zástrčku.
- 3.2 Vložte spojovací kabel do dveří a zavřete otvor pomocí plastového krytu.
- 3.3 Na druhé straně vyndejte spojovací kabel a namontujte zástrčku.

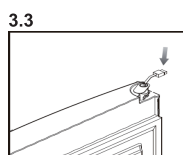
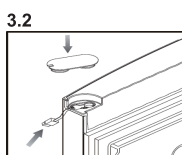
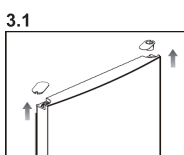

- 4.1 Odstraňte dveřní zarážku ve spodní části. Otočte šroubovákem, jak je uvedeno na obrázku.
- 4.2 Odstraňte spodní dveřní pant.
- 4.3 Vyměňte čepy dveřních pantů, jak je ukázáno na obrázku.
- 4.4 Přesuňte spodní pant na druhou stranu a upevněte ho šrouby.

4.1

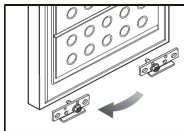

4.2

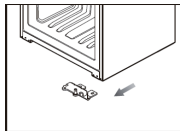

4.3

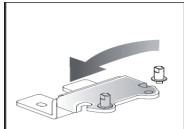

4.4

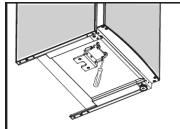

- 5.1 Nasadíte sestavu dveří na hřidel na sestavě příhrádky.

5.1

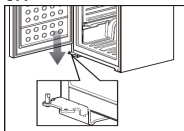

- 6.1 Vyměňte další závěs a kryt závěsu ze zásuvky chladničky, uložte odmontovaný závěs a kryt do tašky a uložte je.
- 6.2 Vložte závěs do otvoru na levé straně sestavy dveří, šrouby závěs utáhněte a uzemněte jej vložení podložek pod šrouby.
- 6.3 Připojte svorky na skříni ke svorkám na sestavě dveří, poté utáhněte kryt závěsu.

6.1

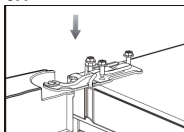

6.2

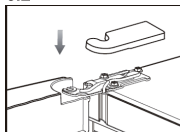

Madlo:

- 7.1 Sejměte horní kryt madla. Odstraňte dva šrouby a pak sundejte madlo.
- 7.2 Odstraňte šroubovou zátku na pravé straně dveří. Přesuňte šroubovou zátku na levou stranu a vložte ji do otvoru pro šroub. Upevněte madlo na pravé straně a nasadte kryt.

7.1-7.2

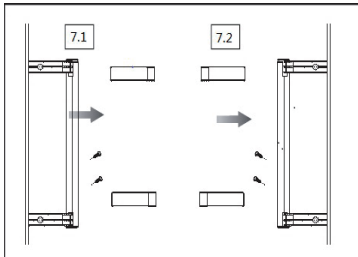

- Po změně směru otírání dveří zkontrolujte, že těsnění na dveřích řádně dosedá.

17 Technické údaje

Informační list podle nařízení (EU) č. 1060/2010

a	Značka	Haier	Haier
b	Označení modelu	HR-335W(S、F)SAA	HR-385W(S、F)SAA
c	Kategorie modelu	1 chladnička	1 chladnička
d	Energetická třída	A++	A++
e	Ekoznačka EU	Nemá	Nemá
f	Roční spotřeba energie (kWh/rok) na základě výsledků standardního testu po 24 hodin. Skutečná spotřeba energie bude záviset na způsobu použití spotřebiče a na jeho umístění.	111	131
g	Objem chladničky (l)	328	358
h	Teplota v ostatních přihrádkách	Nevztahuje se	Nevztahuje se
i	Beznámrazový systém	Nevztahuje se	Nevztahuje se
j	Úspora energie - doba oteplení (h)	Nevztahuje se	Nevztahuje se
k	Kapacita zmrazování (kg/24 h)	Nevztahuje se	Nevztahuje se
l	Klimatická třída Tento spotřebič je určen pro použití při teplotě okolí mezi 10 °C až 43°C.	SN/T	SN/T
m	Úroveň emisí hluku šířeného vzduchem (db(A) re 1pW)	42	42
n	Typ konstrukce	Volně stojící	Volně stojící

Další technické údaje

Model	HR-335W(S、F)SAA	HR-385W(S、F)SAA
Rozměry bez madla (V x Š x H) (mm)	1665 x 595 x 640	1865 x 595 x 640
Napětí (V)	220 – 240	220 – 240
Frekvence (HZ)	50	50
Vstupní proud (A)	0.6	0.6
Vstupní výkon (W)	80	80
Třída ochrany	I	I
Hrubá váha (kg)	71	82
Chladivo	R600a(40g)	R600a(41g)
Pěnicí složka	C – P	C – P
Ovládací systém	Elektronický	Elektronický
Chladicí systém	Kompresor	Kompresor
Kondenzátor	Externí	Externí
Dveřní panty	Vpravo	Vpravo
Vyměnitelné dveřní panty	Ano	Ano

18 popis připojení

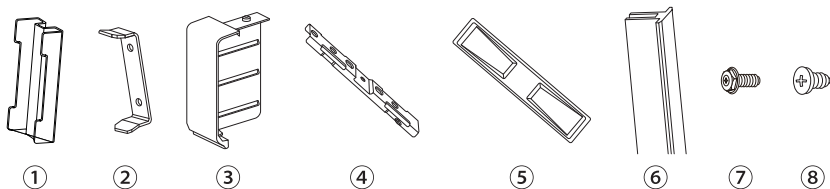

- 1 Umístěte chladničku a mrazničku vedle sebe, mezi nimi nechat asi 10 mm mezeru, V obou kolem chladničky nechte prostor k provozu.

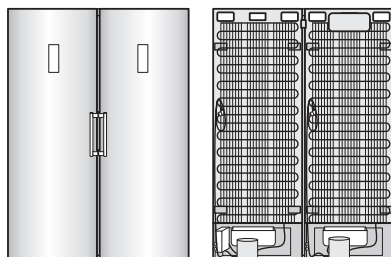

- 2 první spojení za lednicí.

- 2.1 V horní části zadního konektoru ① vložte zaklepání na švu dvě ledničky. Připojení horního a zadního části dvou chladniček.

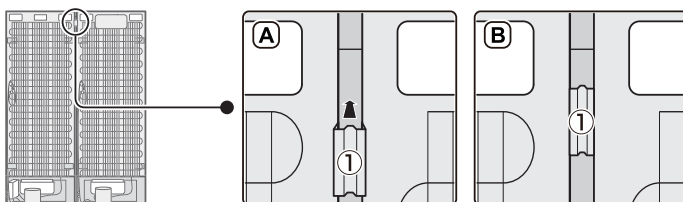

- 2.2 Konektor ② je vložen pod straně kabiny, Spodní část chladničky jsou spojeny dohromady pomocí šroubů ⑧.

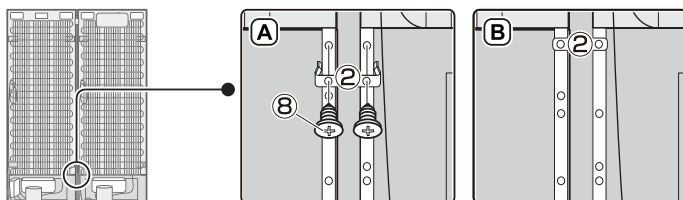

CS

- 3 Instalujte horní kryt ③ do střední polohy v horní části dvou chladniček, umístěte přední konektor ④ na horní chladničky, v horní části chladničky, takže střední otvor může být v souladu s spojovacího kolíku z horního krytu, použít 4 šrouby ⑦ správně stanovit přední konektor ④ a instalovat přední spojovací krabici ⑤ k přednímu konektoru.

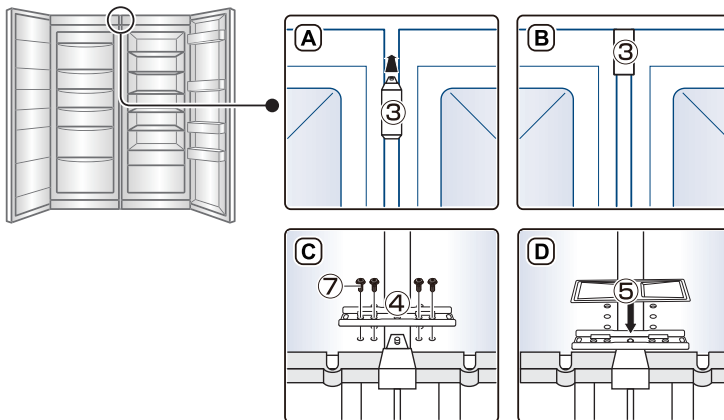

- 4 Umístěte přední konektor ④ do střední polohy, ve spodní části dvě ledničky, pomocí 4 šroubů ⑦ správně stanovit přední konektor ④ a nainstalujte krabici předního konektoru ⑤.

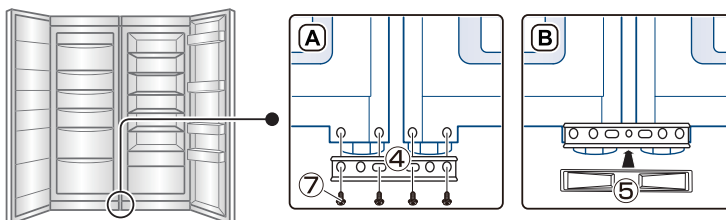

- 5 Instalace spojovací pás ⑥ mezi dvěma chladničky, a správně držet ji s lepicí páskou.

