

Haier

HB22FWRSSAA

CZ Kombinovaná chladnička s mrazákem - Návod k použití

Obsah

Vzhled, barva, design chladničky se mohou lišit od vlastního výrobku.

Funkce chladničky	1
Popis chladničky	2
Bezpečnostní opatření	3-6
Rozložení a složení dvířek	7-8
Před použitím	8-9
Připojení k přívodu vody	10
Začínáme	11
Popis funkcí	12-14
Jak ušetřit energii	15
Skladování potravin v chladničce	15-16
Jak skladovat potraviny	17
Tipy na použití chladničky	18
Skladování potravin v mrazáku	18-19
Použití výrobku na led a automatu pitné vody	20
Jak používat výdejní automat pitné vody	21
Opatření výdejního automatu pitné vody	21
Čištění a údržba	22-25
Přerušení dodávek elektrické energie	25
Čištění a údržba	26
Časté otázky (zvláštní zvuky v chladničce)	27-28
Bezpečnostní opatření	29-30

- Před uvedením spotřebiče do provozu si laskavě přečtete tento návod k použití.
- Uschovejte tento návod k dalšímu použití.
- Zkontrolujte, jak spotřebič vypadá, jakou má barvu a vzor dvířek.

Funkce chladničky

Výroba ledu

Ruční výrobek ledu dokáže vyrobit led podle vlastních potřeb.

Využití celé šíře police, více skladovacího prostoru

Funkce automatického nastavení (Fuzzy funkce)

Chladnička umožňuje automaticky udržovat nejlepší podmínky pro chlazení potravin podle teplot uvnitř chladničky a okolní teploty bez zásahu uživatele.

Luxusní super velké provedení

Chladnička disponuje extra velkým prostorem, jak v chladicí, tak mrazicí části, včetně luxusního provedení vnitřního prostoru.

Bez fluoridu, bez námrazový systém, chlazení prouděním vzduchu, důkladné chlazení a rychlé zmrazení.

Odmrazování a před-chlazení

Chladnička rozhodne o teplotě v chladicím prostoru před odmrazováním a kompresor se automaticky sepne a rychle vychladí chladicí prostor po odmrazování.

Vybaven kondenzační jednotkou, rozvod tepla pomocí větráku, lepší chladicí efekt a dlouhá životnost kompresoru.

Zvukové upozornění otevřených dvířek, dotykové ovládání, velký LED displej.

Zásuvky jsou vybaveny kolejnici s tlumícím efektem. Slouží pro pohodlné vysouvání a zasouvání polic.

Oddělovací část chladicího a mrazicího prostoru.

Odděluje chladicí a mrazicí prostor, zabraňuje tak možnému zkažení potravin.

Popis chladničky

Chladicí prostor

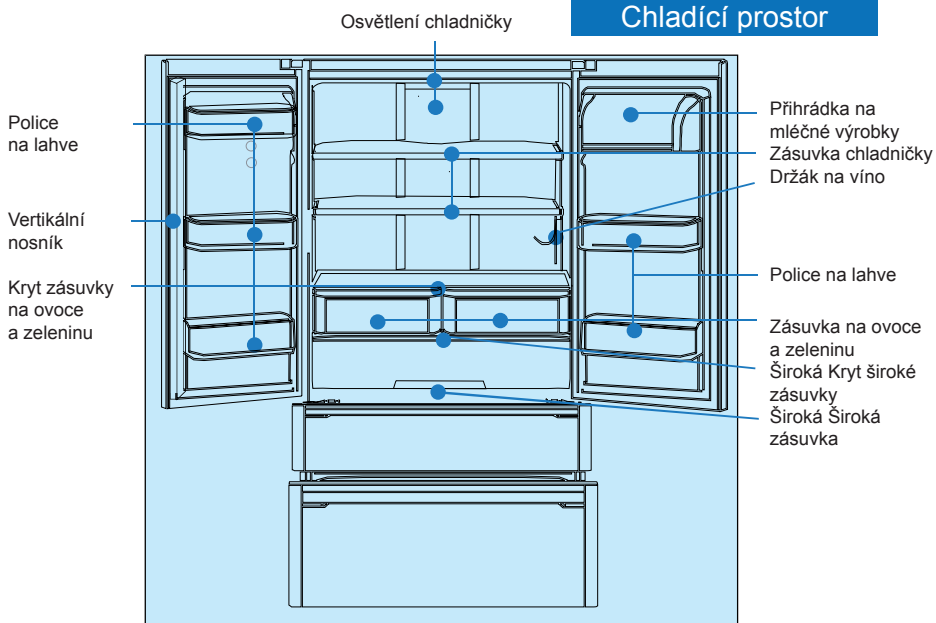

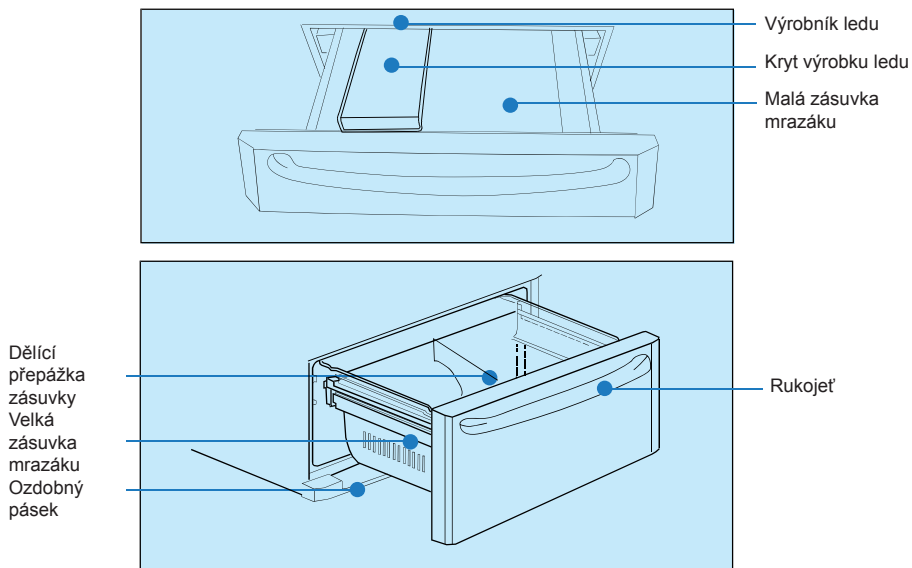

Mrazicí prostor



Bezpečnostní opatření

Vážený zákazníku,

Děkujeme, že používáte chladničku Haier! Abyste se více seznámili s ovládním a používáním chladničky, jsou zde vysvětleny symboly obsažené v návodu:

 Zákaz	Všechny činnosti označené tímto symbolem jsou zakázány; v opačném případě může dojít k poškození spotřebiče nebo ohrožení bezpečnosti uživatele.
 Varování	Všechny činnosti označené tímto symbolem jsou spojeny s bezpečným používáním spotřebiče a s osobní bezpečností uživatele. Je třeba přísně dodržovat nařízení; v opačném případě může dojít k poškození spotřebiče nebo ohrožení bezpečnosti uživatele.
 Upozornění	Dbejte zvýšené pozornosti, pokud je některá činnost označena tímto symbolem. V opačném případě může dojít k poškození spotřebiče nebo jinému poškození z důvodu nesprávného používání.

Napájení chladničky je AC 220-240 V/ 50 Hz. Pokud dochází k výkyvu napětí (větší než 187-242 V), může to způsobit, že se chladnička nezapne, základní deska i kompresor mohou vyhořet, popř. bude kompresor vydávat nezvyklý hluk. V takovém případě doporučujeme instalovat stabilizátor napětí 750 W a vyšší.

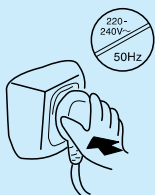

Používejte pouze samostatnou, řádně uzemněnou síťovou zásuvku. Přívodní kabel chladničky je vybaven 3kolíkovou zástrčkou (pro uzemnění), standardního typu. Za žádných okolností neodstraňujte ani neodmontovávejte kolík pro uzemnění zástrčky přívodního kabelu. Po instalaci chladničky se ujistěte, že je síťová zásuvka snadno dostupná pro zapojení a odpojení chladničky. **Varování!** Zástrčka přívodního kabelu musí být pevně připojena k síťové zásuvce; jinak může dojít ke vzniku požáru.

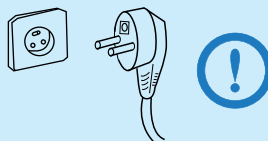

Pokud je přívodní kabel poškozen Pokud je přívodní kabel poškozen nebo je zástrčka opotřebovaná, nepoužívejte chladničku. Opotřebovaný nebo poškozený přívodní kabel musí být vyměněn pouze kvalifikovanou osobou a stejným typem od výrobce.

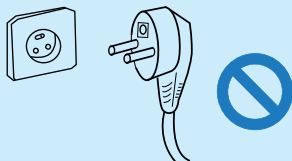

Odpojte zástrčku přívodního kabelu od síťové zásuvky, když:

1. Před čištěním a údržbou odpojte zástrčku přívodního kabelu od síťové zásuvky.
2. Při výměně vnitřního osvětlení, zástrčku je třeba odpojit o síťové zásuvky, aby nedošlo k úrazu elektrickým proudem.

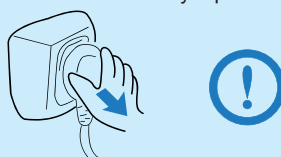

Bezpečnostní opatření

Nepoškozujte přívodní kabel.

1. Pro odpojení od síťové zásuvky netahejte za přívodní kabel. Vždy odpojujte od síťové zásuvky pevným uchopením za zástrčku přívodního kabelu a přímým vytažením ze zásuvky.
2. Nestavte chladničku na přívodní kabel ani na přívodní kabel nestoupejte nebo nepokládejte žádné těžké předměty.
3. Při odsouvání chladničky od zdi dbejte opatrnosti, abyste nezmačkli nebo nepoškodili přívodní kabel.



Doporučujeme neinstalovat spotřebiče, jako jsou síťové zásuvky, zdroje napájení, mikrovlnné trouby na chladničku, neinstalujte elektrické spotřebiče do chladničky, abyste zabránili elektromagnetickému rušení nebo jiným nehodám.

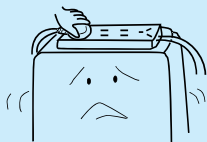

Neskladujte ani nepoužívejte benzín ani jiné podobné látky okolo čerpadla, hrozí vznik požáru.

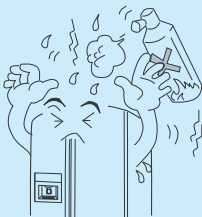

Pokud uniká hořlavý, jako je přírodní plyn

1. Zavřete ventil plynu, který uniká.
2. Otevřete okna a dveře.
3. Napájecí kabel chladničky ani jiného zařízení neodpojujte ani nezapojujete.

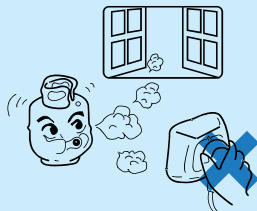

Nikdy si nesedejte na police na lahve v chladničce, dvířka se mohou jinak uvolnit ze závěsu nebo police na lahve se může rozbít a chladnička se může převážít a způsobit závažná zranění; nestoupejte na zásuvky mrazáku ani na žádnou jinou část chladničky při vkládání nebo vyjímání potravin do / z chladničky. Nesedejte si na zásuvky, hrozí převážení chladničky a zranění osob.



Jakmile je chladnička v provozu, nedotýkejte se chladného povrchu v mrazící části, zvláště pokud máte vlhké nebo mokré ruce. Kuše může snadno přimrznout k extrémně studenému povrchu.



Bezpečnostní opatření

Při otvírání nebo zavírání dveří vždy používejte rukojeť. Mezera mezi dvířky a mezi dvířky a pláštěm je velmi malá. Nevkládejte ruce do těchto prostor, hrozí skřípnutí a poranění prstů. Při otvírání a zavírání dveří zabraňte dětem, aby se přibližovaly, mohou se zranit.



Nevystavujte chladničku kapající nebo stříkající vodě nebo jiné tekutině, nainstalujte chladničku ve vlhkých prostorách nebo na místech, kde hrozí vniknutí vody, abyste zabránili poškození elektrické izolační vlastnosti chladničky.



Chladničku umístěte v dostatečné vzdálenosti od zdrojů tepla, mimo přímé sluneční záření, abyste zabránili negativnímu vlivu na její provoz.



Nainstalujte chladničku ve vlhkých prostorách nebo na místech, kde hrozí vniknutí vody. Voda nebo nečistoty musí být odstraněny z chladničky co nejdříve pomocí suché utěrky, aby se zabránilo poškození elektrické izolace.

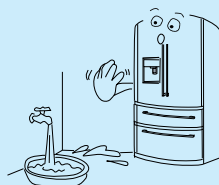

Rozebírání nebo předělávání chladničky je přísně zakázáno, nepoškozujte vedení chladničky. Opravy chladničky musí provádět profesionální technik.

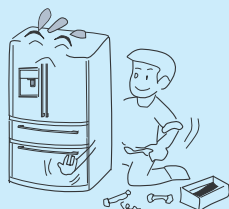

Pokud chladnička již dosloužila, odstraňte dvířka, těsnění dveří, police a předejte na místo ekologické likvidace co nejdříve, abyste zabránili dětem případnému vniknutí a vzniku nehody.

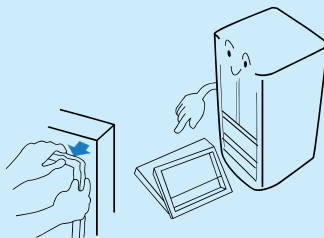

Bezpečnostní opatření

Vyrovnání chladničky

Chladničku postavte na rovný a pevný povrch. Pokud je nezbytné chladničku podložit, použijte plochou, pevnou a nehořlavou podložku. Nepoužívejte pěnovou podložku z přepravního kartonu. Pokud není chladnička vyrovnána, můžete ji vyrovnat pomocí nastavitelných noh jejich otočením po směru hodinových ručiček (ve směru šipky) pro zvýšení chladničky nebo otočením proti směru hodinových ručiček pro snížení chladničky.

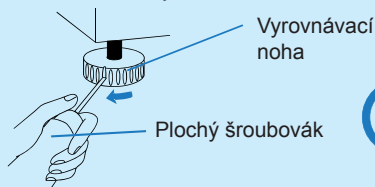

Zarovnání dvířek

Pokud dvoje dvířka chladicího prostoru nejsou zarovnaná, postupujte následovně:

1. Pomocí jedné ruky zdvihnete dvířka u prostředního závěsu.
2. Druhou rukou vložíte pomocí kleští podložku, jak je znázorněno na obrázku.
3. Vložte zbývající podložky, dokud nebudou dvířka zarovnaná. (3 podložky jsou dodávány se spotřebičem)

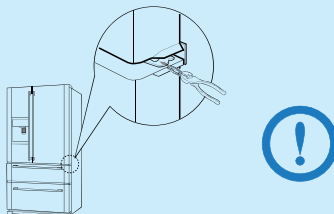

Nevkládejte do mrazáku lahve od piva nebo jiných nápojů, hrozí jejich prasknutí.



Chladničku instalujte na dobře větrané místo. Okolo chladničky, včetně zadní části, ponechte alespoň 10 cm volného prostoru.

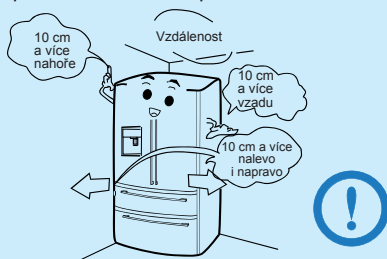

Nikdy nevkładejte do chladničky hořlavé, výbušné, vysoce korozivní/alkalické látky.



Spotřebič je určen pro použití v domácnosti. Podle národních standard je spotřebiče pro domácnost vhodný pouze pro skladování potravin, není určen pro jiný účel skladování, jako je skladování krve, chemikálií, kosmetiky, léků a biologických produktů.



Rozložení a složení dvířek



Varování

Před složením nebo rozložením dvířek vyjměte potraviny z polic na lahve a poté i samotné police, poté odpojte zástrčku přívodní kabelu od síťové zásuvky, uzavřete přívod vody, abyste zabránili zranění, poškození spotřebiče nebo ztráty na majetku. Pro instalaci nebo rozložení dvířek se obraťte se na autorizovaný servis značky Haier.

Zabraňte dětem a domácím mazlíčkům, aby uvízly ve vnitřním prostoru chladničky, hrozí udušení. Nenechávejte děti si hrát v zásuvce.

Chlad. Složení a rozložení pravých dvířek chladničky

1. Pomocí šroubováku odstraňte šroub, který drží kryt horního závěsu, a poté odstraňte kryt horního závěsu.

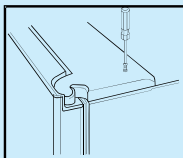

3. Zdvihněte pravá dvířka a umístěte do správné polohy.

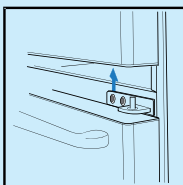

5. Dvířka instalujte v opačném pořadí.

2. Pomocí vhodného šroubováku odstraňte šrouby, které drží pravý horní závěs, a posuňte směrem vpřed pravý horní závěs a poté pravý horní závěs vyjměte.

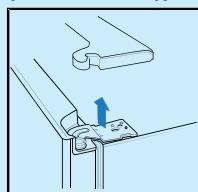

4. Vyjměte střední závěs, pokud je to nezbytné.

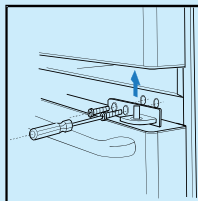

Chlad. Složení a rozložení levých dvířek chladničky

1. Pomocí šroubováku odstraňte šroub, který drží kryt horního závěsu, a poté odstraňte kryt horního závěsu.

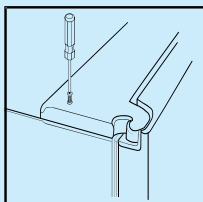

2. Odpojte koncovky kabelů a oddělte konektory v pravém horním rohu v zadní části. Odstraňte senzor vlhkosti, poté vyjměte šroub pomocí speciálního šroubováku. Posuňte závěs směrem vpřed, vodovodní potrubí a dvířka poté zdvihněte levý horní závěs.

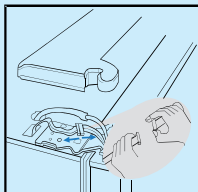

Rozložení a složení dvířek

Chlad. Složení a rozložení levých dvířek chladničky

3. Vyměňte levé dveře a umístěte je do správné pozice.
4. Vyměňte střední závěs, pokud je to nezbytné.

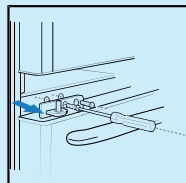
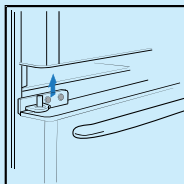

5. Dvířka instalujte v opačném pořadí.

Rozložení a složení zásuvky na led

1. Nejprve vytáhněte zásuvku mrazáku na maximum a poté vyjměte zásuvku.
2. Zásuvku na led instalujte v opačném pořadí.
1. Postupujte podle směru šipky 1, vytáhněte převod do horizontální polohy.
2. Postupujte podle směru šipky 2 a současně ohněte osu převodu a poté uvolněte.

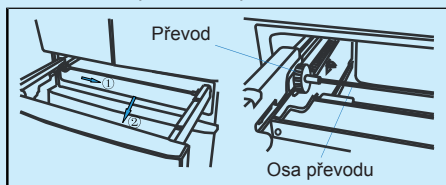
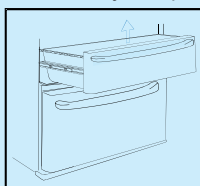

Rozložení a složení zásuvky mrazáku

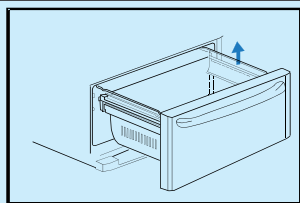

1. Nejprve vytáhněte zásuvku mrazáku na maximum a poté vyjměte zásuvku.
2. Nejprve vytáhněte zásuvku mrazáku na maximum a poté vyjměte zásuvku.

Příprava

1. Odstraňte veškerý obalový materiál.
Základnu balení a lepicí pásky, které drží příslušenství uvnitř chladničky, je třeba rovněž odstranit.
2. Zkontrolujte příslušenství a materiál.
Zkontrolujte položky v krabici podle dodaného seznamu. Pokud je balení neúplné, obraťte se na svého prodejce.
3. Umístěte chladničku na správné místo.
4. Před použitím je třeba chladničku vyčistit (viz další části návodu).
5. Před zapnutím

Po vyrovnání a vyčištění chladničky nechte chladničku více než 6 hodin stát před zapojením zástrčky přívodního kabelu do síťové zásuvky, aby byl zajištěn normální provoz chladničky.

Příprava

6. Instalujte dolní dekorativní lištu.

Otevřete dvířka chladicího prostoru, vyjměte dekorativní lištu a umístěte ji na své místo (viz obrázek níže) a zajistěte šrouby.

(2 šrouby jsou dodávány se spotřebičem)



Varování

Doporučujeme si nasadit rukavice při odstraňování dolní dekorativní lišty a vyrovnání chladničky, abyste zabránili poranění rukou.

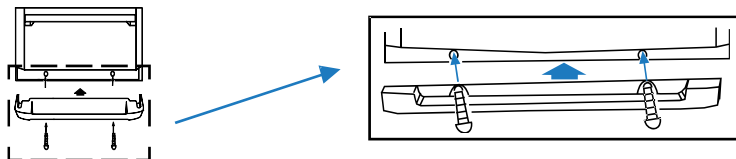

7. Odstranění a nasazení rukojeti dvířek chladničky Dvířka

Nejprve vyjměte konektor rukojeti a zatlačte konektor do otvoru ve dvířkách (Obr. 1). Vyjměte jednu rukojeť dvířek, zarovnejte otvor na rukojeti s konektorem a instalujte rukojeť ke konektoru. Vyjměte vnitřní francouzský klíč a použijte jej na připevnění krytu šroubu na rukojeti (Obr. 2). Rukojeť je možné odmontovat v opačném pořadí.

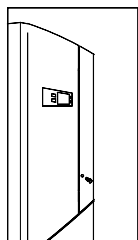

(Obr. 1)

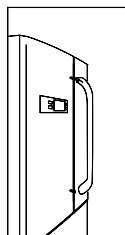
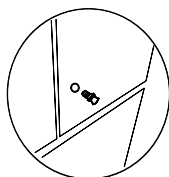

(Obr. 2)

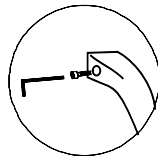

8. Odstranění a nasazení rukojeti dvířek mrazáku

Nejprve vyjměte konektor rukojeti a zatlačte konektor do otvoru ve dvířkách (Obr. 3). Vyjměte jednu rukojeť dvířek, zarovnejte otvor na rukojeti s konektorem a instalujte rukojeť ke konektoru. Vyjměte vnitřní francouzský klíč a použijte jej na připevnění krytu šroubu na rukojeti (Obr. 4). Rukojeť je možné odmontovat v opačném pořadí.

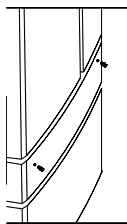

(Obr. 3)

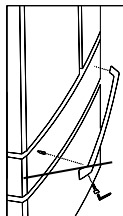
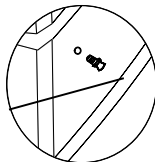

(Obr. 4)

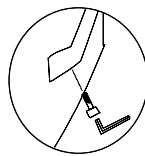

Připojení k přívodu vody

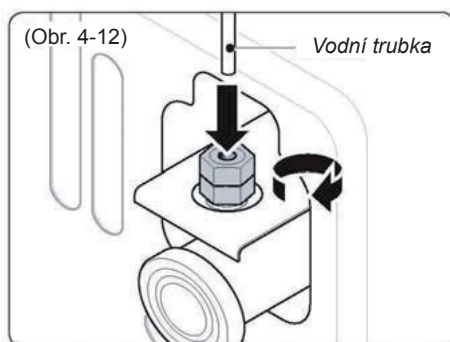

Doporučujeme, aby připojení k přívodu vody prováděl kvalifikovaný technik.

Odřízněte vodní potrubí na požadovanou délku, vyvarujte se přílišnému ohnutí trubky.

Obvyklá délka potrubí by měla být kratší než 5 m. Pokud je potrubí příliš dlouhé, bude obsah ledu a studené vody ovlivněn, neboť voda nemusí mít dosahovat dostatečného tlak vody.

Vložte jeden konec vodovodního potrubí do přívodu vody v zadní části spotřebiče (Obr. 4-12).

Druhý konec připojte k plastovému adaptéru. Připevněte adaptér na vhodný 1/2" BSP konektor výstupu vody.

Tlak vody by měl být mezi 0.15~0.6 MPa pro zajištění správného provozu výdejního automatu studené vody a výrobu ledu. Doporučujeme pro výrobu ledu použít pitnou vodu, protože filtr neodstraňuje případné bakterie.

Otevřete ventil přívodu vody, zkontrolujte, zda ze spojení neuniká voda a nechte vodu téct, dokud nebude čistá.

Nevystavujte vodovodní potrubí teple. Udržujte od všech zdrojů tepla.

Před prvním použitím stiskněte páku výdejního automatu vody několik po dobu 1 minuty. Nedržte páku déle jak 1 minutu, abyste zabránili přehřátí hnací jednotky páky. Studená voda bude vytékat z výdejního otvoru.

Vodní filtr zachytává nečistoty z vody a výsledný led je tak čistý a hygienický.

Filtr nedokáže sterilizovat nebo zničit zárodky (bakterie), proto se ujistěte, že je vodovodní potrubí připojeno k zdroji pitné vody.

- Abyste zabránili zamrznutí vody v potrubí, neinstalujte vodovodní potrubí do míst, kde teploty mohou klesat pod 0°C. Když je teplota výrobku ledu rovna nebo pod -15°C, začne se tvořit.
- Vyhodte prvních několik dávek kostek ledu, pokud se led tvoří poprvé nebo po delší odstavce provozu.
- Po řádné instalaci chladničky uložte vodovodní potrubí na vhodné místo, abyste zabránili jeho poškození nebo zničení.
- Pokud se velikost kostek ledu zmenšuje, je možné, že je filtr znečištěn a je třeba jen zkontrolovat, popř. vyměnit.

Začínáme

1. Zapnutí spotřebiče

Po zapnutí chladničky se na displeji zobrazí aktuální teplota chladicího a mrazicího prostoru. V tomto okamžiku je přednastavená teplota pro chladicí prostor 5 stupňů a přednastavená teplota pro mrazicí prostor je -18°C, tlačítka jsou v nezamčeném stavu. Chladnička je vybavena funkcí paměti v případě přerušení dodávky elektrické energie. Po každém zapnutí po prvním zapnutí se chladnička uvedena do posledního nastaveného režimu. (Více informací o funkci paměti v případě přerušení dodávky elektrické energie dále v návodu.)

2. Provozní režim chladničky



Varování

V rámci dostupného rozmezí teploty chladničky, a dokud je vybrán režim automatického nastavení teploty (funkce Fuzzy), není třeba nastavovat další funkce pro dosažení nejlepších výsledků chlazení, a to i bez ohledu na změnu okolní teploty. Nemusíte více starat a více nastavovat.

Vyberte jeden ze dvou režimů níže pro nastavení chladničky.

- (1) Režim automatického nastavení teploty (Fuzzy režim) Doporučujeme nastavit režim automatického nastavení teploty, pokud nepotřebujete nastavit speciální režim. (Více informací o funkci automatického nastavení teploty dále v návodu.)
- (2) Ruční režim: Teplotu můžete nastavit pomocí ovládacích tlačítek teploty. (Více informací o nastavení teploty a úpravě dále v návodu.)

3. Vložte potraviny do chladničky.

Nechte chladničku nějakou dobu zapnutou naprázdno, aby byl vnitřní prostor vychlazen, než do něj vložíte potraviny.

Poznámka: Malou zásuvku mrazáku je možné vyjmout před vložením většího množství potravin do velké zásuvky.

4. Pokud potřebujete zamrazit větší množství čerstvých potravin (např. čerstvého masa), zapněte funkci super mrazení 12 hodin před vložením potravin.

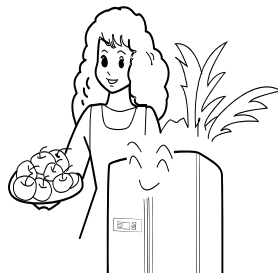

Varování

Pokud změníte nastavení teploty, vnitřní teplota se změní a vyrovná až po určité chvíli. Délka vyrovnání teploty závisí na tom, jak velká změna byla provedena, jaká je okolní teplota, rovněž záleží na četnosti otevírání dveří a jaké množství je skladováno.

Popis funkcí

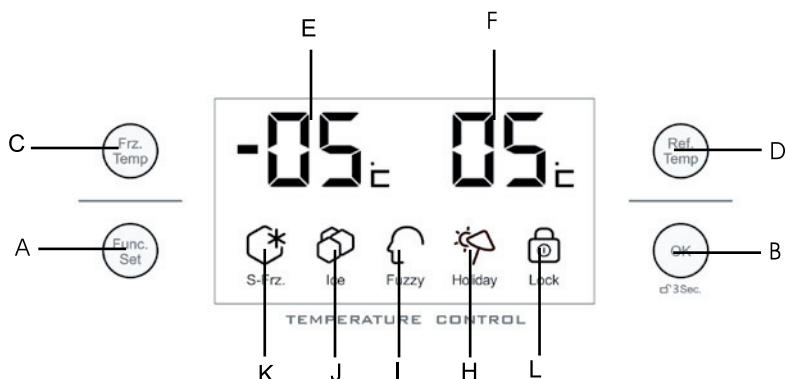

- A. Výběr funkce: Super mražení, led, fuzzy, dovolená a zámek
- B. Tlačítko potvrzení: aktivuje nebo deaktivuje vybranou funkci
- C. Tlačítko ovládání teploty v mrazicím prostoru: nastavení teploty
- D. Tlačítko ovládání teploty v chladicím prostoru: nastavení teploty
- E. Pole zobrazení teploty v mrazicím prostoru
- F. Pole zobrazení teploty v chladicím prostoru
- H. Ikona režimu dovolená
- I. Ikona režimu Fuzzy
- J. Ikona výrobce ledu
- K. Ikona režim super mražení
- L. Ikona zámku

1. Režim Dovolená

V odemčeném stavu stiskněte tlačítko výběru funkcí a vyberte funkci Dovolená, ikona dovolená se rozblíká, stiskněte tlačítko potvrzení a ikona dovolená se rozsvítí; režim Dovolená je aktivní. Pokud chcete režim Dovolená zrušit, stiskněte tlačítko výběru funkcí a vyberte funkci Dovolená, ikona dovolená se rozblíká, stiskněte tlačítko potvrzení a ikona dovolená zhasne, režim Dovolená bude zrušen.



Varování

Před zapnutím režimu Dovolená je třeba vyjmout všechny potraviny z chladicího a mrazicího prostoru, aby nedošlo k jejich zkažení.

2. Režim automatického nastavení teploty (Fuzzy režim)

Ve Fuzzy režimu bude chladnička automaticky nastavovat a udržovat teplotu podle okolní teploty a teploty uvnitř chladničky.

Ruční ovládání není potřeba. V odemčeném stavu stiskněte tlačítko výběru funkcí a vyberte funkci Fuzzy, ikona Fuzzy se rozblíká, stiskněte tlačítko potvrzení a ikona Fuzzy se rozsvítí; režim automatického nastavení teploty je aktivní. Pokud chcete režim Fuzzy zrušit, stiskněte tlačítko výběru funkcí a vyberte funkci Fuzzy, ikona Fuzzy se rozblíká, stiskněte tlačítko potvrzení a ikona Fuzzy zhasne, režim automatického nastavení teploty bude zrušen.

Popis funkcí

3. Nastavení funkce výrobniku ledu

Po prvním zapnutí je výrobník ledu ve vypnutém stavu. Pokud chcete používat výrobník ledu, v odemčeném stavu stiskněte tlačítko výběru funkcí a vyberte funkci nastavení výrobniku ledu, ikona výrobniku ledu se rozblíká, stiskněte tlačítko potvrzení a ikona výrobniku ledu se rozsvítí, funkce výrobniku ledu bude zapnuta a v mrazicím prostoru se začne tvořit led. Poznámka: Před vypnutím funkce výrobniku ledu, vyjměte všechny led z výrobniku a i prostoru pro kostky ledu, aby nedošlo k jejich roztátí.

4. Funkce super mražení

Funkce super mražení je navržena, aby napomáhala uchovat nutriční hodnotu potravin uvnitř mrazicího prostoru, a to rychlým zmrazením potravin. V odemčeném stavu stiskněte tlačítko výběru funkcí a vyberte funkci super mražení, ikona super mražení se rozblíká, stiskněte tlačítko potvrzení a ikona super mražení se rozsvítí; režim super mražení je aktivní. Pokud chcete režim super mražení zrušit, stiskněte tlačítko výběru funkcí a vyberte funkci super mražení, ikona super mražení se rozblíká, stiskněte tlačítko potvrzení a ikona super mražení zhasne, režim super mražení bude zrušen.



Varování

Vyberte funkci super mražení v režimu automatického nastavení teploty, funkce automatického nastavení teploty bude automaticky zrušena; navíc pokud zvolíte funkce automatického nastavení teploty v režimu super mražení, bude režim super mražení zrušen.

5. Funkce zámku

V odemčeném stavu stiskněte tlačítko výběru funkcí, vyberte funkci zámku, ikona zámku se rozblíká, stiskněte tlačítko potvrzení a ikona zámku se rozsvítí a chladnička bude v režimu zámku; v zamčeném stavu stiskněte tlačítko výběru funkcí po asi 3 sekundy, ikona zámku zhasne a funkce zámku bude zrušena. V zamčeném stavu není možné ovládat teplotu v chladicím i mrazicím prostoru, režimy dovolená, automatického nastavení teploty a super mražení.

6. Nastavení a ovládání teploty

(1) Ovládání teploty v mrazicím prostoru

V odemčeném stavu stiskněte tlačítko ovládání teploty v mrazicím prostoru a původní nastavená teplota mrazicího prostoru se rozblíká. Vstupte do režimu nastavení teploty mrazicího prostoru, kde každým stisknutím tlačítka změníte teplotu v mrazicím prostoru cyklicky od -14, -15, -16, -17, -18, -19, -20, -21, -22; pokud nestisknete žádné tlačítko do 5 sekund, teplota přestane blikat a bude potvrzena poslední nastavená teplota.

Popis funkcí

(2) Ovládání teploty v chladicím prostoru

V odemčeném stavu stisknete tlačítko ovládání teploty v chladicím prostoru a původní nastavená teplota mrazicího prostoru se rozblíká. Vstupte do režimu nastavení teploty chladicího prostoru, kde každým stisknutím tlačítka změňte teplotu v mrazicím prostoru cyklicky od 09, 08, 07, 06, 05, 04, 03, 02, 01; pokud nestisknete žádné tlačítko do 5 sekund, teplota přestane blikat a bude potvrzena poslední nastavená teplota.

(3) V režimech Dovolena a automatického nastavení teploty není možné měnit teplotu v chladicím prostoru; v režimech automatického nastavení teploty a super mražení není možné měnit teplotu v mrazicím prostoru.

7. Funkce zvukového upozornění

Funkce zvukového upozornění na otevřená dvířka Pokud jsou dvířka chladničky ponechána otevřená po dlouhou dobu nebo nejsou správně dovřena, zazní zvukové upozornění na otevřená dvířka a je třeba dvířka zavřít.

8. Funkce ztlumení jasu displeje

Po 30 sekundách od posledního stisknutí displej zhasne, čímž dochází k úspoře elektrické energie. Pro rozsvícení displeje stiskněte libovolné tlačítko. Odpovídající stisknutí tlačítka aktivuje odpovídací funkci.

9. Funkce paměti

Pokud dojde k přerušení dodávky elektrické energie, chladnička si bude pamatovat poslední nastavený režim. Po obnovení se chladnička spustí v posledním nastaveném režimu a nastavených funkcích.



Varování

Funkce zámku jako jediná nebude obnovena, pokud byla aktivována. Chladnička je v odemčeném stavu, když je zapnuta.

Jak ušetřit energii

(1) Spotřebič instalujte do chladné, dobře větrané místnosti, v dostatečné vzdálenosti od zdrojů tepla (radiátory, sporák, apod.) a mimo přímé sluneční záření.

(2) Doba, na kterou otevíráte dvířka chladničky, by měla být co nejkratší, a stejně tak četnost otevírání dvířek by měla být co nejmenší. Proto doporučujeme např. skladovat potraviny organizovaně, čímž snížíte čas nezbytný k jejich vyjmutí z chladničky.

(3) Skladujte potraviny v dobře uzavřených boxech nebo baleních.

(4) Horké pokrmý nebo nápoje nechte před jejich uložením do chladničky vychladnout.

(5) Zmražené potraviny rozmrazujte jejich uložením do chladicí části. Můžete využít nízkou teplotu zmražených potravin k ochlazení vzduchu v chladničce.

(6) V chladničce neskladujte příliš mnoho potravin, mohly by zablokovat proudění vzduchu.

(7) Nastavení teploty: čím nižší nastavíte teplotu v chladničce, tím vyšší bude mít chladnička spotřebu. Proto je vhodné nastavit vyšší teplotu, pokud jsou podmínky pro skladování potravin bezproblémové.

(8) Uchovávejte velkou zásuvku mrazáku zamčenou, vytáhněte malou zásuvku a poté vyjměte a vložte potraviny do malé zásuvky; tímto způsobem získáte větší prostor pro skladování potravin i snížíte tím i spotřebu elektrické energie.

Chladicí prostor

Vložte potraviny určené ke konzumaci nebo s krátkou dobou skladování do chladicího prostoru.

Nastavením úrovně teploty můžete udržovat teplotu mezi 0-10 °C ve větší části chladicího prostoru, ale není možné skladovat potraviny delší dobu a chladicí prostor je určen pouze ke skladování potravin ke konzumaci nebo s krátkou dobou skladování.



Nastavitelná výška polic

Nastavte výšku polic podle potřeby v rámci skladovaných potravin. Vyjměte polici nejprve nakloňte přední část, poté zdvihněte směrem vzhůru a nakonec vyjměte. Při vkládání zatlačte kloub podél těsnění směrem k dolnímu konci police a poté vložte polici do výřezu.

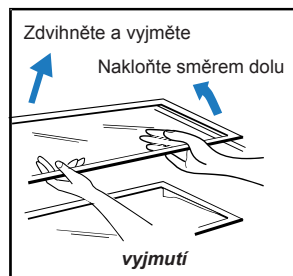

Varování

Ujistěte se, že jsou oba konce police ve vodorovné poloze. Pokud není police ve vodorovné poloze, může spadnout nebo potraviny mohou vypadnout z chladničky po otevření dvířek.

Chladicí prostor

Vyjmutí krytu zásuvky na ovoce a zeleninu

Nejprve vyjměte kryt zásuvky na ovoce a zeleninu a vložte jej na požadované místo v chladničce, poté zdvihněte zadní část krytu ve směru (1), poté vytáhněte ve směru (2).

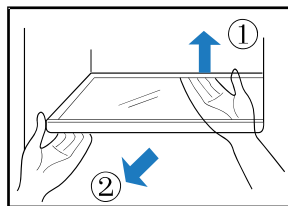

Široká zásuvka

1. Posuňte ovladač vlhkosti směrem doleva pro zvýšení průtoku studeného vzduchu do široké zásuvky a v široké zásuvce bude udržována nízká teplota. zásuvka
2. Posuňte ovladač vlhkosti směrem doprava pro snížení průtoku studeného vzduchu do široké zásuvky a v široké zásuvce bude udržována relativně vysoká teplota.

Panel ovládání teploty

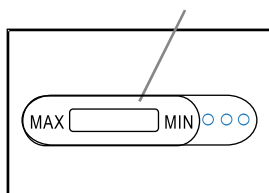

Doporučení pro skladování různých druhů potravin

Díky cirkulaci studeného vzduchu ve vnitřním prostoru se teplota může v jednotlivých částech chladicího prostoru lišit; různé druhy potravin tak mohou být umístěny do různých teplotních zón.

- (1) vejce, máslo a sýr apod.
- (2) plechovky, konzervy a dochucovadla apod.
- (3) nápoje a jiné druhy potravin / jídel ve sklenici
- (4) nakládané potraviny, konzervy apod.
- (5) masové produkty a chuťovky apod.
- (6) pšeničné potraviny, nudle, konzervy, mléko, tofu apod.
- (7) ovoce, zelenina, saláty
- (8) vařené maso a párky apod.

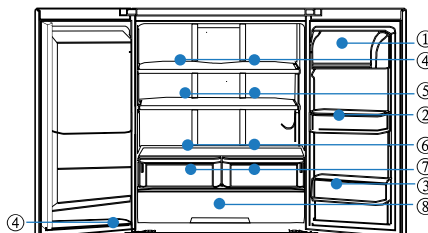

Osvětlení chladicího prostoru a jeho výměna

Parametry osvětlení: DC 12 V-, 2 W; jedná se o LED osvětlení s nízkou spotřebou elektrické energie a dlouhou životností. Pokud je třeba osvětlení vyměnit, v žádném případě tuto činnost neprovádějte sami, ale kontaktujte autorizovaný servis pro jeho výměnu.

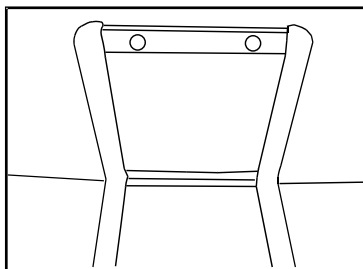

Jak skladovat potraviny

Nevkládejte do chladničky horká nebo teplá jídla, nechte je zchladnout na pokojovou teplotu.

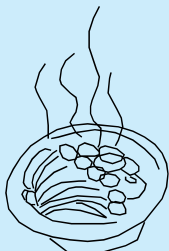

Potraviny před uložením do chladničky otřete dočista a otřete suchou utěrkou přebytečnou vodu.



Potraviny je třeba vhodně zabalit před vložením do chladničky, aby se zabránilo úniku vody, zvláště u ovoce a zeleniny; takto se zabrání zkažení jídla a vzniku nepříjemného zápachu.



Potraviny je třeba uskladnit podle jejich povahy. Uložte potraviny do chladničky podle jejich povahy. Potraviny určené k okamžité spotřebě je třeba umístit do přední části police, abyste nemuseli otevírat dvířka dokořán, také na žádné potraviny nezapomenete.



Nepřepĺnujte chladničku příliš velkým množstvím potravin, roztrídte potraviny a ponechte okolo potravin dostatečně velký prostor, aby kolem nich mohl proudit studený vzduch, dosáhnete tak lepších výsledků skladování potravin.

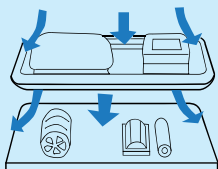

Nedovolte, aby se potraviny dotýkaly vnitřních stěn. Potraviny s vysokou vlhkostí by neměly být umístovány do blízkosti vnitřní stěny, aby nedošlo k jejich zmrznutí, ponechte dostatečný prostor od vnitřní stěny při vkládání potravin.

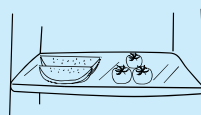

Při vkládání nebo vyjímání potravin z přihrádky na mléčné výrobky, otevřete a zavřete víko přihrádky, jak je to znázorněno na obrázku níže, abyste se nezranili.

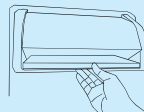

Varování

Potraviny v chladničce, zvláště tučné potraviny, které jsou ponechány dlouho v kontaktu s kovovými částmi, mohou způsobit korozi takových částí. Zabraňte přímému kontaktu takovým potravin s kovovými částmi. Varování: Pokud je taková kovová část zašpiněna, okamžitě ji vyčistěte.

Tipy na použití chladničky

- (1) Natě ředkviček uřízněte před vložením do chladničky, aby nedocházelo ke ztrátě nutriční hodnoty.
- (2) Vložte potraviny určené k rozmrazování do chladničky, mražené potraviny sníží teplotu uvnitř chladicího prostoru a rovněž tím snižujete spotřebu chladničky.
- (3) Některé potraviny, jako jsou cibule, česnek, zázvor, vodní kaštiny, kořenová zelenina apod., je možné skladovat při pokojové teplotě po dlouhou dobu bez nutnosti je vkládat do chladničky.
- (4) Jiné potraviny, jako jsou cukety, dýně, papája, banány, ananas apod., nejsou vůbec vhodné ke skladování v chladničce, neboť se tím urychlí jejich dozrávání. Nicméně pokud se jedná o nezralé kusy, můžete dobu zrání urychlit jejich vložením do chladničky na určitou dobu.



Varování

Když se teplota v zimě pohybuje kolem 0-1 °C a méně, může se teplota v chladicím prostoru také pohybovat okolo 0°C, a proto by ovoce a zelenina měla být skladována v horních částech chladicího prostoru, aby nedošlo k jejich zmrazení.



Varování

Při zavírání levých dvířek se ujistěte, že je vertikální svorka v zavřené poloze, jinak nebude možné dvířka pevně zavřít a může to tak způsobit zvýšení teploty ve vnitřním prostoru, na nedovřená dvířka vás upozorní zvukový signál.

Skladování potravin v mrazáku

Mrazicí prostor chladničky je určen k dlouhodobému skladování potravin

Nízká teplota v mrazicím prostoru pomáhá uchovávat potraviny čerstvé po dlouhou dobu, proto nejlepší ochranou potravin je uložit je do této části chladničky, nicméně je třeba dbát data spotřeby na obale dané potraviny.

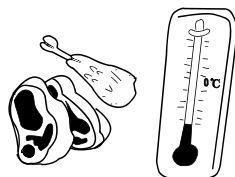

Malá zásuvka mrazáku

Malá zásuvka mrazáku je vybavena výrobníkem ledu.

Pro odebrání ledu nejprve odpojte skladovací schránku ledu od výrobníku a poté vyjměte celý box.

Pokud potřebujete zvětšit kapacitu mrazáku, vyjměte malou zásuvku, zatímco jsou dvířka velké zásuvky zavřena, poté budete moci vkládat a vyjímat potraviny z velké zásuvky skrz malou zásuvku.

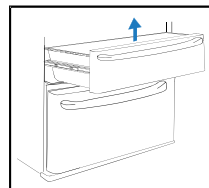

Nastavení oddělovací přepážky

Velká zásuvka mrazáku je vybavena oddělovací přepážkou pro lepší skladování vložených potravin. Tato přepážka rozděluje prostor na dvě části a můžete tak vnitřní prostor rozdělit podle aktuálních potřeb.

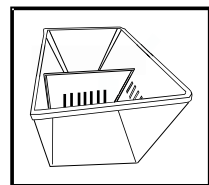

Skladování potravin v mrazáku



Varování

Dbejte opatrnosti, pokud se v blízkosti chladničky pohybují děti nebo domácí mazlíčci, nedovoďte jim si hrát v zásuvce, hrozí vážné poranění. Nerozebřete dno zásuvky mrazáku.

Osvětlení mrazicího prostoru a jeho výměna

Parametry osvětlení: DC 12 V-, 1 W

Pokud je třeba osvětlení vyměnit, v žádném případě tuto činnost neprovádějte sami, ale kontaktujte autorizovaný servis pro jeho výměnu.

Skladování zmrazených potravin

Pokud je pokojová teplota příliš vysoká, nastavte teplotu mrazáku co nejnižší, abyste dosáhli nejlepšího mrazicího účinku.

Rozdělte potraviny do menších porcí, aby došlo k jejich plnému zmrazení.

Rovněž tím zajistíte kvalitu potravin při rozmrazování a přípravě. Každá porce by neměla být těžší než 2,5 kg.

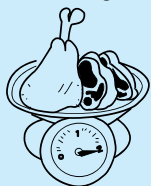

Nevkládejte příliš mnoho čerstvých potravin ke zmrazení najednou, řiďte se informací o mrazicí kapacitě za 24 h na typovém štítku mrazáku.

Nevkládejte do mrazáku horká nebo teplá jídla, nechte je zchladnout na pokojovou teplotu. Pokud budete vkládat větší množství potravin najednou, zapněte alespoň 12 hodin před vložením potravin funkci super mražení.

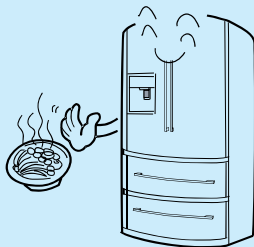

Dobře zabalte potraviny ke zmrazení a otřete vnější povrch balení dosucha, aby balení nepřimrzlo k jinému. Obalový materiál by měl být bez chuti, vzduchotěsný, vodotěsný, netoxický a čistý, abyste zabránili vzniku nepříjemného zápachu a zhoršení kvality potravin.

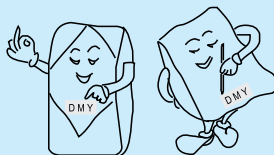

Zaznamenejte si datum, dobu spotřeby a název potravin na balení, abyste tak předešli možnému použití po expiraci.

V zásadě vyjměte vždy jen množství, které potřebujete rozmrazit; již rozmrazené potraviny není možné znovu zamrazit, pokud nebudou tepelně zpracovány, jinak hrozí poškození kvality potravin, popř. vzniku choroboplodných zárodků.

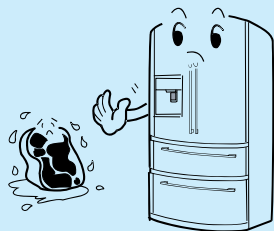

Použití výrobku na led a automatu pitné vody

1. Příprava před použitím výrobku na ledu a výdejního automatu pitné vody:

- a.) Odřízněte vodní potrubí na požadovanou délku, vyvarujte se přílišnému ohnutí trubky. Obvyklá délka potrubí by měla být kratší než 5 m. Pokud je potrubí příliš dlouhé, bude obsah ledu a studené vody ovlivněn, neboť voda nemusí mít dosahovat dostatečného tlak vody.
- b.) Nevystavujte vodovodní potrubí teple. Udržujte od všech zdrojů tepla.
- c.) Obráťte se na kvalifikovanou osobu pro instalaci vodovodního potrubí.
- d.) Při prvním použití, abyste získali čerstvou vodu do zásobníku, stiskněte několikrát páku výdejního automatu po dobu asi 1 minuty. Nedržte páku déle jak 1 minutu, abyste zabránili přehřátí hnací jednotky páky. Studená voda bude vytékat z výdejního otvoru.
- e.) Instrukce o vodovodním potrubí: Tlak studené vody by měl být mezi 0,15 - 0,6 MPa - pro výrobek na led.
- f.) Vodní filtr pomáhá odstraňovat chlór a zápach z vody. Filtr nedokáže sterilizovat nebo zničit zárodky (bakterie), proto se ujistěte, že je vodovodní potrubí připojeno k zdroji pitné vody.

2. Bezpečnostní upozornění

- a.) Abyste ochránili potrubí před zamrznutím, neinstalujte potrubí do míst, kde teplota může klesnout pod 0°C.
- b.) Otevřete ventil přívodu vody, zkontrolujte se, zda voda ze spojů nikde neuniká.
- c.) Pokud je teplota ve výrobku na led rovna nebo pod 5F, výrobek začne tvořit led. (Vyhoďte prvních několik dávek kostek ledu, pokud se led tvoří poprvé nebo po delší odstávce provozu.)
- d.) Po řádné instalaci chladničky uložte vodovodní potrubí na vhodné místo, abyste zabránili jeho poškození nebo zničení.
- e.) Vodní filtr zachytává nečistoty z vody a výsledný led je tak čistý a hygienický. Proto bude filtr zachytávat nečistoty z vody během normálního použití. Pokud se velikost kostek ledu zmenšuje, je možné, že je filtr znečištěn a je třeba jen zkontrolovat, popř. vyměnit. Po přibližně 6 měsících používání se na displeji rozsvítí ikona výměny filtru. V takovém případě doporučujeme se obrátit na autorizovaný servis značky Haier. Po výměně filtru ikona výměny filtru zhasne. Chladnička je dodávána s již instalovaným filtrem; ostatní filtry je třeba zakoupit.
- f.) Výrobek na led je třeba připojit výhradně a pouze ke zdroji pitné vody.

3. Zásady používání výrobku na led:

Táček na tvorbu ledu je pravidelně zásoben vodou pro tvorbu kostek ledu. Jakmile jsou kostky vytvořeny, senzor v táčku vytvořené automaticky vyklopí obsah táčku do připraveného boxu. Kapacita výrobku na led závisí okolní teplotě, četnosti otevírání zásuvek mrazáku a nastavené teplotě v mrazicím prostoru. Denní kapacita výrobku na led je přibližně 1,8 kg.



Poznámka

Po prvním zapojení do sítě trvá běžně asi 24 hodin, než se vytvoří první dávka kostek ledu.

4. Pokud je to váš první výrobek na led:

Můžete občas uslyšet zvláštní zvuky, jedná se dávku vody nebo vyklopení kostek. Takové zvuky jsou normální. Pokud kostky delší dobu nepoužíváte, mohou se k sobě přimrznout. Jedná se o normální jev.

5. Pokud nepoužíváte led často:

Staré kostky ledu mohou zatuhnout. Pravidelně čistěte zásobník na ledové kostky a používejte vždy teplou vodu. Před vložením zpět se ujistěte, že je zásobník suchý, aby kostky nepřimrzly ke stěnám zásobníku.

6. Pokud nepoužíváte zásobník na led po delší dobu:

Pokud víte, že nebude používat zásobník na led po delší dobu, vyhoďte zbývající kostky ledu, omyjte zásobník teplou vodou, vytřete dosucha a vložte zpět do zásuvky. Poté uzavřete ventil přívodu vody.

Poznámka:

1. Zásuvka je speciálně navržena tak, aby bylo možné tvořit led ve táčku na tvorbu ledu v levé části zásuvky a pravá část zásuvky je určena pro ještě více ledu nebo často používané mražené potraviny.
2. Malou zásuvku neotevírejte příliš rychle, aby vytvořené kostky ledu nespadly do dolní velké zásuvky.
3. Když vytvořené kostky ledu padají do zásobníku, symbol kapající vody se zobrazí na displeji výdejního automatu pitné vody. Doporučujeme vyčkat, až všechny kostky spadnou do zásobníku před otevřením zásuvky.

Jak používat výdejní automat pitné vody

- Použití výdejního automatu pitné vody.

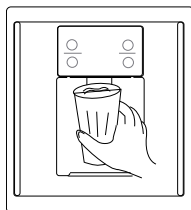

- Při prvním zatlačení páky výdeje vody může z výdejního místa proudit pouze vzduch, nikoliv voda. Stiskněte páku ještě alespoň 1 nebo 2 minuty, abyste odstranili vzduch z trubek a načerpali vodu do zásobníku.
- U prvních několik sklenic vody bude teplota vody vyšší než u pozdějších. Jedná se o normální jev.
- Pokud preferujete ještě studenější vodu, než jakou získáváte z výdejního automatu pitné vody, doplňte ji o kostky ledu z malé zásuvky.



Varování

Nevkládejte ruce nebo jiné předměty do místa výdeje vody nebo do zásobníku vody.

Opatření výdejního automatu pitné vody

1. Nepoužívejte papírové šálky nebo takové, které jsou příliš vysoké a nevejdou se do výdejního místa.
2. Při výdeji vody držte sklenici těsně pod hubicí po několik sekund po uvolnění páky výdeje vody, abyste zabránili rozlití vody.
3. Vylijte prvních asi 5 sklenic vody, abyste odstranili nečistoty, které mohly zůstat v potrubí.

Čištění a údržba

Odstranění námrazy v mrazícím prostoru

Mrazicí prostor chladničky je vybaven systémem automatického rozmrazování. Manuální rozmrazování není potřeba.

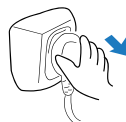

Čištění

Potraviny ponechané v chladničce mohou časem způsobit nepříjemný zápach, proto pravidelně chladničku čistěte.

Odpojte zástrčku přívodního kabelu od síťové zásuvky před vyčištěním, abyste zabránili vzniku nebezpečné situace. Namočte měkkou houbičku do teplé vody (můžete přidat neutrální čisticí prostředek) a vyčistěte chladničku. Otřete povrchu dosucha čistou a suchou utěrkou.



Varování

K čištění nepoužívejte drátěnky (plastové ani kovové), hrubé čisticí prostředky (jako je zubní pasta, cif apod.), organická rozpouštědla, benzín, olej, aceton apod., horkou vodu, kyseliny nebo zásady apod.



Varování

- (1) Chladnička je velmi těžká; při přemístění z důvodu čištění nebo údržby zakryjte podlahu, abyste ji neponičili. Chladničku vždy přemísťujte v horizontální poloze. Je zakázáno s chladničkou třást, hrozí poškození podlahy.
- (2) Při čištění nepoužívejte spreje, abyste ochránili elektrickou izolaci.
- (3) Před čištěním elektrických částí, jako je osvětlení, se nejprve ujistěte, že je chladnička odpojena od síťové zásuvky, použijte pouze suchou utěrkou.
- (4) Je zakázáno se dotýkat jakýchkoliv částí mrazáku vlhkýma nebo mokřýma rukama, hrozí přimrznutí pokožky k takovým částem.
- (5) Je zakázáno používat horkou vodu při čištění studených skleněných polic, skleněná police může z důvodu rozdílných teplot prasknout nebo se rozbít.
- (6) Těsnění dvířek se snadno znečistí. Udržujte jej v čistotě.

Čištění přihrádek ve dveřích

Držte přihrádku ve dveřích oběma rukama na jejich koncích; zdvihněte ve směru šipky (1) poté vyjměte ve směru šipky (2). Přihrádku vložte v opačném pořadí.

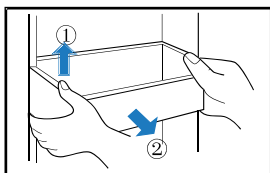

Čištění přihrádky na mléčné výrobky

Držte přihrádku ve dveřích oběma rukama na jejich koncích; zdvihněte ve směru šipky (1) poté vyjměte ve směru šipky (2). Přihrádku vložte v opačném pořadí.

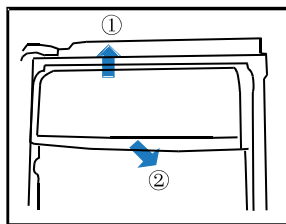

Čištění a údržba

Čištění police v mrazicím prostoru

Nadzdvihněte policii a vytáhněte ji směrem vzhůru. Namočte měkkou houbičku do teplé vody (můžete přidat neutrální čisticí prostředek) a vyčistěte police.

Příhrádku vložte v opačném pořadí.

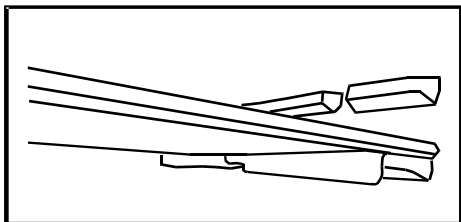

Čištění držáku na víno

Vyjměte držák na víno. Namočte měkkou houbičku do teplé vody (můžete přidat neutrální čisticí prostředek) a vyčistěte držák na víno. Držák vložte v opačném pořadí.

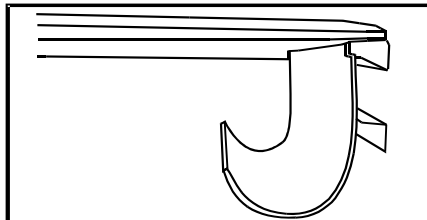

Čištění zásuvky na ovoce a zeleninu

Zásuvku na ovoce a zeleninu vytáhněte z chladničky.

Namočte měkkou houbičku do teplé vody (můžete přidat neutrální čisticí prostředek) a vyčistěte zásuvku. Příhrádku vložte v opačném pořadí.

Čištění krytu zásuvky na ovoce a zeleninu

Vložte zásuvku na ovoce a zeleninu své vhodné místo. Nadzdvihněte kryt a vytáhněte ji směrem vzhůru.

Namočte měkkou houbičku do teplé vody (můžete přidat neutrální čisticí prostředek) a vyčistěte kryt (dbejte na to, že je kryt vyroben ze skla a plastu. Dbejte zvýšené pozornosti, abyste skleněnou část nerozbili.) Příhrádku vložte v opačném pořadí.

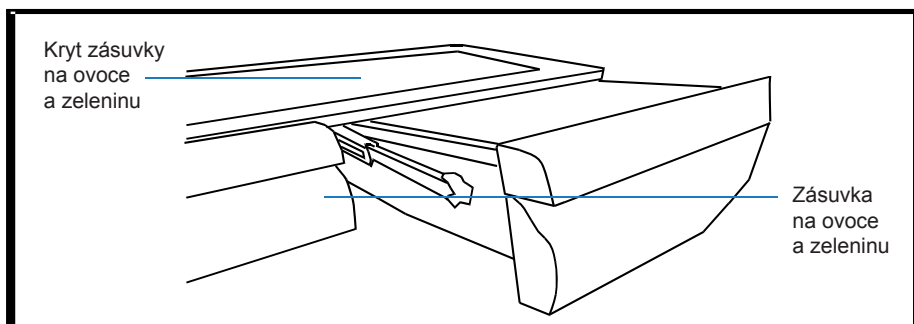

Čištění obdélníkové příhrádky a krytu

Vytáhněte zásuvku a poté ji zdvihněte; položte zásuvku na ovoce a zeleninu a obdélníkovou příhrádku na vhodné místo. Nadzdvihněte kryt a vytáhněte ji směrem vzhůru. Namočte měkkou houbičku do teplé vody (můžete přidat neutrální čisticí prostředek) a vyčistěte příhrádku. Příhrádku vložte v opačném pořadí.

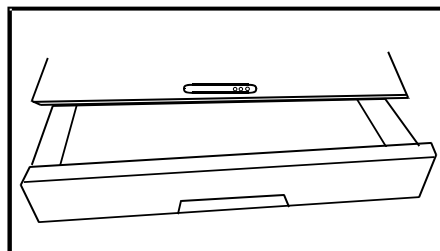

Čištění a údržba

Výrobník na led v mrazicím prostoru

Vyjměte výrobek na led z malé zásuvky. Namočte měkkou houbičku do teplé vody (můžete přidat neutrální čisticí prostředek) a vyčistěte výrobek na led. Vložte výrobek na led zpět do malé zásuvky po jeho vyčištění.

Malá zásuvka mrazáku

Malou zásuvku vytáhněte z mrazáku a poté ji zdvihněte. Namočte měkkou houbičku do teplé vody (můžete přidat neutrální čisticí prostředek) a vyčistěte zásuvku. Zásuvku vložte v opačném pořadí.

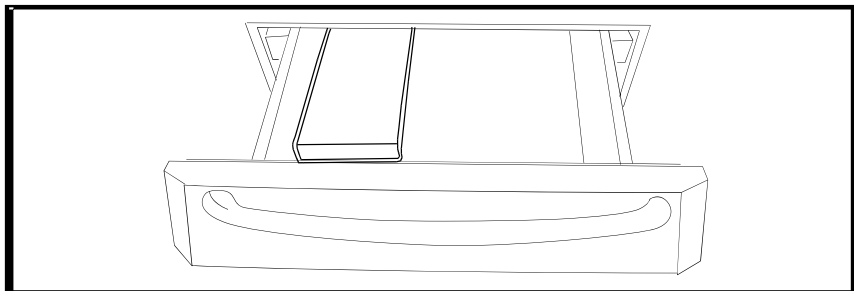

Velká zásuvka mrazáku

Velkou zásuvku vytáhněte z mrazáku a poté ji zdvihněte. Namočte měkkou houbičku do teplé vody (můžete přidat neutrální čisticí prostředek) a vyčistěte zásuvku. Příhrádku vložte v opačném pořadí.

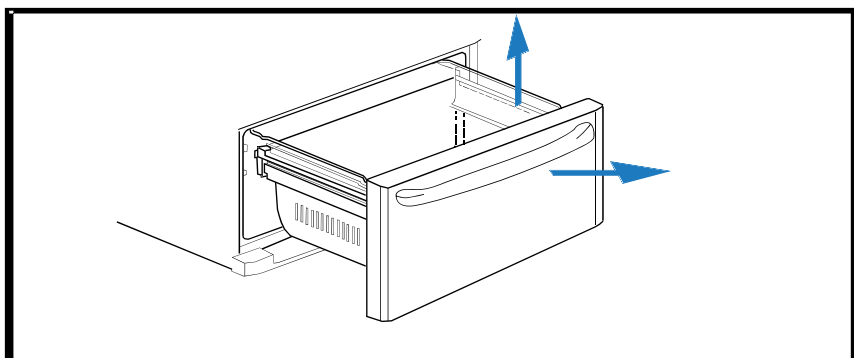

Čištění a údržba

Rozložení a složení dvířek malé zásuvky mrazáku

Vytáhněte malou zásuvku. Poté zdvihněte dvířka malé zásuvky a vytáhněte je směrem vzhůru, abyste je dostali dolů.

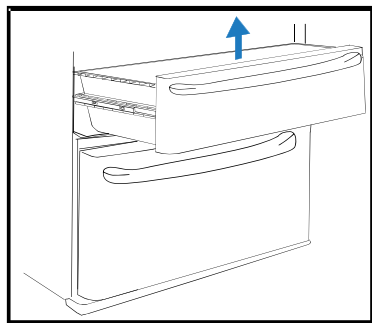

Rozložení a složení dvířek velké zásuvky mrazáku

Vytáhněte velkou zásuvku. Poté zdvihněte dvířka velké zásuvky a vytáhněte je směrem vzhůru, abyste je dostali dolů.

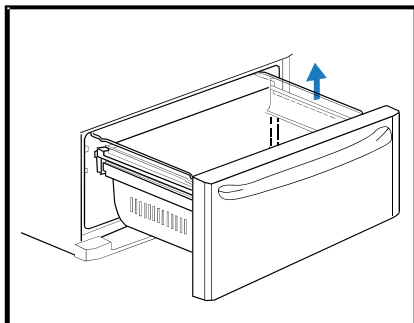

Přerušeni dodávek elektrické energie

Opatření při přerušeni dodávek elektrické energie

Pokud je výpadek proudu je 1-2 hodiny, chladnička bez problému zvládne takový výpadek. Pokud je výpadek proudu delší než 24 hodin, dojde k rozmrazení potravin. Nikdy nevkládejte potraviny do chladničky po výpadku elektrické energie.

Otvírejte dvířka chladničky co nejméně častěji. Pokud víte odstávku předem, vyrobte si dostatečné množství ledu a vložte je do těsných nádob a vložte je do horní části chladničky.

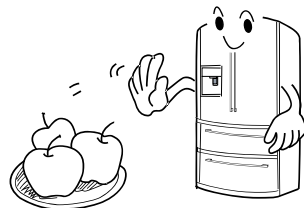

Varování

Zvýšení teploty v mrazícím prostoru z důvodu výpadku elektrické energie nebo z jiného důvodu může dojít ke zhoršení kvality zmrazených potravin.

Dlouhodobé nepoužívání

Pokud nebudete používat chladničku delší dobu, odpojte zástrčku přívodního kabelu od síťové zásuvky, vyčistěte vnitřní prostor, jak je uvedeno výše. Dvířka chladničky by měla zůstat otevřená, abyste zabránili vzniku nepříjemného zápachu.

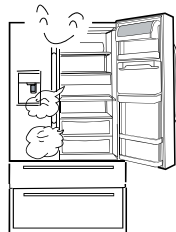

Čištění a údržba



Varování

Nikdy nepoužívejte chladničku v běžných situacích, abyste zamezili dopad na provozní životnost chladničky. Mezi odpojením a opětovným připojením zástrčky do síťové zásuvky vyčkejte alespoň 5 minut.

Dovolená

Pokud odjíždíte na dlouhodobou dovolenou, odpojte zástrčku přívodního kabelu a vyjměte potraviny z chladničky. Po rozmrazení námrazy vyčistěte vnitřní prostor chladničky. Nechte dvířka chladničky otevřená, abyste zabránili vzniku nepříjemného zápachu.



Varování

Po uplynutí životnosti stoliček je třeba je nechat správně nebo profesionálně zlikvidovat. Nikdy ji nevyhazujte společně s běžným komunálním odpadem, hrozí poškození životního prostředí nebo jiná rizika.

Přeprava

Odpojte zástrčku přívodního kabelu od síťové zásuvky. Vyjměte všechny potraviny z chladničky. Zajistěte všechny pohyblivé části, jako jsou police, přihrádky, kryty apod., pomocí lepicí pásky. Zavřete pevně dvířka chladničky a zajistěte lepicí páskou, aby se nemohla během přepravy otevřít. Maximální úhel pro náklon během přepravy musí být menší než 45 stupňů (od vertikály), abyste zabránili poškození systému výroby ledu, chladicího systému apod.

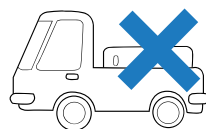
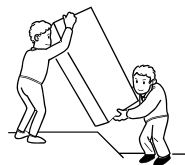

Zákaz

Nikdy chladničku nepokládejte do horizontální polohy.

Časté otázky (zvláštní zvuky v chladničce)

Když je chladnička v provozu poprvé, je slyšet chvíli hlasitý zvuk, neboť se chladnička ještě neuvedla do stavu běžného provozu; zvuk se ustálí, jakmile se chladnička uvede do režimu běžného provozu.

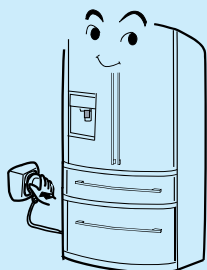

Jedná se o normální zvuk vycházející z větráku, zatímco je chladnička v provozu.

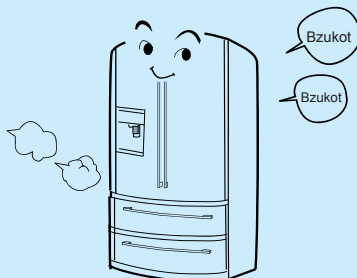

Pokud dojde ke změně teploty při provozu chladničky, dojde následně k častému rozšíření a stažení součástí chladničky, a proto z výparníku a potrubí uslyšíte bzučivý zvuk.

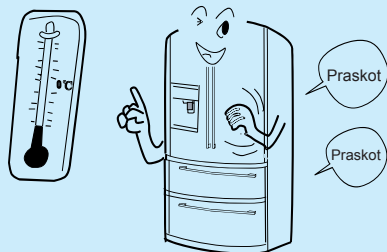

Mírný praskot je normální zvuk při běžném provozu kompresoru, popř. při spuštění nebo ukončení provozu chladničky.



Tok chladiva z výparníku vydává podobný zvuk jako tekoucí voda. Jedná se o normální jev, zvuk je vydáván činností výparníku a kompresoru; když chladnička přestane pracovat, takový zvuk můžete střídavě slyšet, jak se tekutina vrací zpět.

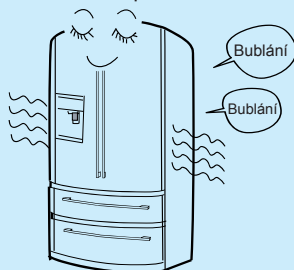

Při procesu odmrazování kape voda do nádrčky a to může vydávat zvuk jako bublání vody. Po dokončení cyklu odmrazování můžete zaznamenat jemný praskavý zvuk a zvuk vařící se vody z výparníku. Jedná se však o normální zvuky, které chladnička vydává při správném provozu.

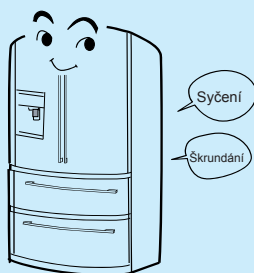

ČASTÉ OTÁZKY

Pokud chladničku používáte poprvé může dlouhodobý provoz způsobit oteplení vnějšího pláště i kompresoru, jedná se normální jev.

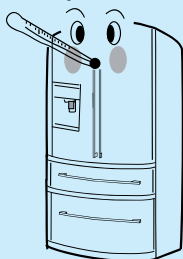

Pokud je chladnička v provozu po dlouhou dobu, mohou se povrch nosníku v levých dvířkách chladicího prostoru a plášť přístroje zahřívat, jedná se o normální jev, který zvláště chrání před kondenzací.

Kapky vody se mohou tvořit na vnějším plášti a ve středové části mezi dvířky, pokud je vzduch velmi vlhký, otřete povrch dosucha.

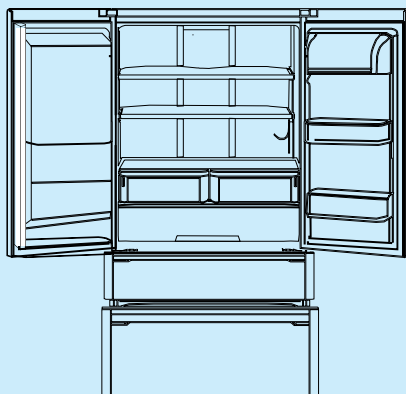
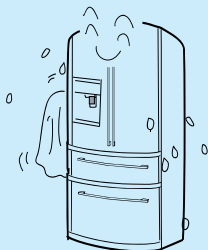

Význam přeškrtnuté popelnice:

Nevhazujte elektrická zařízení do netříděného domovního odpadu, využijte separační sběrné dvory. Kontaktujte místní správu, kde vám podají bližší informace o sběrných místech. Pokud elektrická zařízení odvezete na skládku nebo smetiště, mohou z nich vytéct nebezpečné látky, které se následně mohou dostat do spodních vod a potravinového řetězce a poškodit tak vaše zdraví.

Při výměně starého zařízení za nové je prodejce ze zákona povinný odebrat vaše staré zařízení k likvidaci zdarma.

Bezpečnostní pokyny

Účel použití: Tento spotřebič je určen výhradně pro použití v suchém interiéru v domácnosti. Jakékoliv jiné použití je chybné a může vést k poranění a výrobce v takovém případě za výrobek neodpovídá.

- Při odpojování napájecího kabelu uchopte zástrčku, nikoliv kabel.
- Zkontrolujte, aby napájecí kabel nebyl skřípnutý pod chladničkou. Nestoupejte na napájecí kabel.
- Pozor, abyste při posouvání chladničky přes napájecí kabel nepřejížděli nebo ho jinak nepoškodili.
- Pokud je poškozený napájecí kabel nebo je opotřebovaná zástrčka, chladničku vypněte a nechte si je vyměnit autorizovaným servisním technikem.
- V případě úniku zemního plynu nebo jiného hořlavého plynu v okolí chladničky uzavřete ventil unikajícího plynu, otevřete dveře a okna a neodpojujte napájecí kabel chladničky ani žádného jiného zařízení.
- Nikdy v chladničce neskladujte hořlavé, výbušné nebo žíravé látky
- V chladničce neskladujte léky, bakterie ani chemická činidla. Tato chladnička je domácí spotřebič. Nedoporučujeme do ní ukládat materiály vyžadující přesné teploty.
- V blízkosti chladničky neskladujte ani nepoužívejte benzin ani jiné hořlavé materiály, aby nedošlo ke vzniku požáru.
- Na chladničku nestavte žádné nestabilní předměty (těžké předměty, nádoby naplněné vodou), aby v případě jejich pádu nedošlo k poranění osob nebo při kontaktu s vodou k úrazu elektrickým proudem.
- Neřahejte za police na lahve umístěné ve dvířkách. Dvířka by se mohla zkrivit, police na lahve by mohly spadnout, případně by se mohla převrhnout celá chladnička. Při ukládání a vyjímání potravin si nikdy nestoupejte na dvířka mrazničky ani její plášť.
- Nedotýkejte se vnitřních stěn mrazničky, pokud je v provozu, zejména mokřýma rukama, protože by vám mohly k povrchu přimrznout.
- Dvířka otevírejte a zavírejte pouze pomocí madla. Mezera mezi dvířky a pláštěm je velmi malá. Do těchto prostor proto nestrkejte ruce, abyste si neskřípli prsty. Dvířka chladničky otevírejte nebo zavírejte pouze tehdy, když se v bezprostřední blízkosti chladničky nepohybují žádné děti
- Aby byla zajištěna dostatečná elektrická izolace, na chladničku během čištění nic nestříkejte, ani ji nepolévejte, nestavte ji do vlhkých prostor nebo do míst, kde by byla vystavena kontaktu s vodou.
- Demontáž a úpravy chladničky musí být autorizované. Jakékoliv prudké pohyby chladničkou mohou poškodit chladicí obvod. Následkem může být věčné poškození nebo poranění osob. Opravy chladničky musí provádět profesionální technik.
- V mrazničce nikdy neskladujte lahvové pivo nebo nápoje, protože by během mražení mohly prasknout.

Bezpečnostní pokyny

- V případě přerušení dodávky elektrické energie a před čištěním chladničku odpojte od zdroje energie.
Před opětovným zapnutím chladničky vyčkejte min. 5 minut, protože časté zapínání by poškodilo kompresor.
- Při likvidaci chladničky demontujte její dvířka, těsnění a police, aby nedošlo k náhodnému uvíznutí dítěte uvnitř spotřebiče, a odevzdejte ji do sběrného dvora.
- Uvnitř skladovacích prostor tohoto zařízení nepoužívejte elektrická zařízení, pokud tak není přímo doporučeno výrobcem.
- Tento spotřebič nesmí používat osoby s omezenými fyzickými, smyslovými nebo duševními schopnostmi (včetně dětí), nebo osoby s nedostatkem zkušeností a znalostí bez odpovídajícího dozoru nebo pokynů pro použití přístroje předaných osobou odpovědnou za jejich bezpečnost.
- V mrazničce neskladujte nadměrné množství potravin, abyste předešli dlouhodobému chodu kompresoru nebo znehodnocení skladovaných potravin.
Doporučujeme nepřekračovat linii naplnění zásuvek. Celková hmotnost potravin by neměla překročit 30 kg.
Aby potraviny nespadly na zem, nevysouvejte zásuvku příliš silně nebo šikmo.
- Proces odmrazování se nesnažte urychlit žádnými jinými mechanickými pomůckami než doporučenými výrobcem.
- Děti musí zůstat pod dohledem, aby bylo zajištěno, že si se spotřebičem nehrají.

BEZPEČNOSTNÍ POKYNY PRO INSTALACI

Chladničku nikdy nestavte do vlhkých míst nebo míst, kde by byla vystavena kontaktu s vodou. Případné stříkance a skvrny osušte měkkou utěrkou.

Chladničku byste měli postavit na dobře větrané místo, dostatečně daleko od zdrojů vody. Nad chladničkou nechte min. 20 cm volného místa a okolo min. 10 cm.

Větrací otvory nijak neblokujte a u modelů určených pro vestavbu zajistěte dostatečnou ventilaci. Napájení chladničky je 220-240 VAC/50 Hz .

Nadměrné kolísání napětí může způsobit nespouštění chladničky, poškození termostatu nebo kompresoru, nebo může být kompresor během svého chodu abnormálně hlučný. V takovém případě nechte instalovat automatický regulátor napětí.

Pro chladničku vyčleňte samostatnou elektrickou zásuvku s odpovídajícím uzemněním. Napájecí kabel chladničky je vybaven 3kolíkovou (zemnicí) zástrčkou, která pasuje do standardní 3kolíkové (zemnicí) zásuvky. Uzemnění nikdy nedemontujte ani neodřezávejte.

Zařízení musíte umístit tak, aby byla zásuvka snadno přístupná.

Pokud je poškozený napájecí kabel, musí být vyměněn výrobcem, servisním technikem nebo obdobně kvalifikovanou osobou, aby nedošlo k úrazu.

Nesmíte poškodit chladič obvod.