

DOMO

Mini lednice černá

DO91103



NÁVOD K POUŽITÍ



1. ZÁRUKA

Vážený zákazníku,

Všechny naše produkty procházejí před prodejem přísnou kontrolou kvality. Pokud byste přesto měli s vaším zařízením nějaké problémy, upřímně to litujeme.

V takovém případě Vás prosíme, abyste se obrátili na náš zákaznický servis. Naši zaměstnanci Vám rádi pomohou.

DOMO - ELEKTRO s.r.o.
Na Kobyle 783, 345 06 Kdyně

Tel.: +420 379 422 550 (servis)
Tel.: +420 379 789 684 (velkoobchod)
E-mail: servis@domo-elektro.cz

Provozní doba: Pondělí – Pátek 7:30 - 16:00 hod



www.DOMO-elektro.cz

Na tento spotřebič se vztahuje dvouletá záruční doba. Během této doby je výrobce odpovědný za jakékoli poruchy, které jsou přímým důsledkem konstrukční vady. V případě těchto poruch bude spotřebič opraven nebo v případě potřeby vyměněn. Záruka neplatí, pokud je poškození spotřebiče způsobeno nesprávným používáním, nedodržením pokynů nebo opravami provedenými třetí stranou. Záruka se vydává spolu s originálním pokladním dokladem. Záruka se nevztahuje na všechny části, které podléhají opotřebení. Pokud se vaše zařízení porouchá během dvouleté záruční doby, můžete jej spolu s účtenkou vrátit do obchodu, kde jste jej zakoupili. Záruka na příslušenství a součásti, které podléhají opotřebení, je pouze 6 měsíců.

Záruka a odpovědnost dodavatele a výrobce automaticky zanikají v následujících případech:

- Pokud nebyly dodrženy pokyny uvedené v tomto návodu.
- V případě nesprávného připojení, např. příliš vysokého elektrického napětí.
- V případě nesprávného, hrubého nebo abnormálního použití.
- V případě nedostatečné nebo nesprávné údržby.
- V případě oprav nebo úprav zařízení provedených spotřebitelem nebo neautorizovanými třetími stranami.
- Pokud zákazník použil díly nebo příslušenství, které nejsou doporučeny nebo dodány dodavatelem / výrobcem.

Vážený zákazníku,
všechny naše produkty procházejí před prodejem přísnou kontrolou kvality. Pokud byste přesto měli s vaším zařízením nějaké problémy, je nám to velmi líto.

V takovém případě Vás prosíme, abyste se obrátili na náš zákaznický servis.

Naši zaměstnanci Vám rádi pomohou.



+32 14 21 71 91



info@linea2000.be

Pondělí – čtvrtek: 8.30 – 12.00 a 13.00 – 17.00

Pátek: 8:30 – 12:00 a 13:00 – 16:30

Na tento spotřebič se vztahuje dvouletá záruka. Během této doby nese výrobce odpovědnost za jakékoli poruchy, které jsou přímým důsledkem konstrukční vady. V případě výskytu těchto poruch bude spotřebič opraven nebo v případě nutnosti vyměněn. Záruka neplatí, pokud je poškození spotřebiče způsobeno nesprávným používáním, nedodržáním pokynů nebo opravami provedenými třetí stranou. Záruka je vydávána s originálními účtenkou. Všechny díly, které podléhají opotřebení, jsou z záruky vyloučeny. Pokud se váš přístroj porouchá během dvouleté záruční doby, můžete jej spolu s účtenkou vrátit do obchodu, kde jste jej zakoupili. Záruka na příslušenství a součásti, které podléhají opotřebení, je pouze 6 měsíců.

Záruka a odpovědnost dodavatele a výrobce automaticky zanikají v následujících případech:

- Pokud nebyly dodrženy pokyny uvedené v tomto návodu.
- V případě nesprávného připojení, např. příliš vysokého elektrického napětí.
- V případě nesprávného, hrubého nebo nadměrného používání.
- V případě nedostatečné nebo nesprávné údržby.
- V případě oprav nebo úprav zařízení provedených spotřebitelem nebo neautorizovanými třetími stranami.
- Pokud zákazník použil díly nebo příslušenství, které nejsou doporučeny nebo dodány dodavatelem / výrobcem.

BEZPEČNOSTNÍ POKYNY

Při používání elektrických spotřebičů je třeba vždy dodržovat základní bezpečnostní opatření, včetně následujících:

- Pečlivě si přečtěte všechny pokyny. Tento návod si uschovejte pro případnou budoucí potřebu.
- Před prvním použitím spotřebiče se ujistěte, že jste odstranili veškerý obalový materiál a propagační nálepky. Zajistěte, aby si děti nemohly hrát s obalovým materiálem.
- Tento spotřebič je určen k použití v domácnosti a v podobných aplikacích, jako jsou:

- kuchyňské prostory pro personál v obchodech, kancelářích a jiných pracovních prostředích;
 - zemědělské usedlosti;
 - klienty v hotelech, motelech a jiných ubytovacích zařízeních;
 - ubytovací zařízení typu bed and breakfast.
- Děti by měly být pod dohledem, aby se zajistilo, že si s tímto spotřebičem nebudou hrát.
 - Tento spotřebič mohou používat děti ve věku od 16 let a osoby se sníženými fyzickými, smyslovými nebo mentálními schopnostmi nebo s nedostatečnými zkušenostmi a znalostmi, pokud jim byl poskytnut dohled nebo pokyny týkající se bezpečného používání spotřebiče a pokud rozumí souvisejícím rizikům.
 - Děti si s tímto zařízením nesmí hrát.
 - Čištění a údržbu nesmí provádět děti, pokud nejsou starší 16 let nebo nejsou pod dohledem.
 - Uchovávejte spotřebič a jeho kabel mimo dosah dětí mladších 16 let.
 - Veškeré opravy by měl provádět výrobce nebo jeho poprodejní servis.
 - Dbejte na to, aby se děti nedotýkaly kabelu ani spotřebiče.
 - Váš spotřebič používá jako chladivo isobutan (R600a). Přestože je R600a ekologický a přírodní plyn, je vysoce hořlavý. Proto byste měli být opatrní během přepravy a instalace, abyste zabránili nedoškození chladicích prvků vašeho spotřebiče. V případě úniku způsobeného poškozením chladicích prvků přemístěte chladničku z dosahu otevřeného ohně nebo zdrojů tepla a místnost, ve které se spotřebič nachází, několik minut vyvětrejte.

I UPOZORNĚNÍ TÝKAJÍCÍ SE ELEKTRICKÉHO PROVOZU

- Upozornění: Tento spotřebič nelze používat s externím časovačem ani samostatným dálkovým ovladačem.
- Před použitím pečlivě zkontrolujte, zda napětí a frekvence elektrické sítě ve vaší domácnosti odpovídají údajům na typovém štítku spotřebiče.
- Spotřebič musí být zapojen do vhodné zásuvky, která je nainstalována a uzemněna v souladu s místními instalačními předpisy.

- Nenechte kabel viset na horkém povrchu nebo na okraji stolu či pracovní desky.
- Nikdy nepoužívejte spotřebič, pokud je poškozený kabel nebo zástrčka, po poruše nebo pokud je poškozený samotný spotřebič. V takovém případě odнесите spotřebič do nejbližšího autorizovaného servisu k prohlídce a opravě.
- Je zakázáno měnit nebo upravovat zařízení a jeho specifikace.
- Při likvidaci spotřebiče odpojte zástrčku ze zásuvky, odřízněte napájecí kabel (co nejlíže k zařízení) a odstraňte dvířka, abyste zabránili tomu, že si hrající děti způsobí úraz elektrickým proudem nebo se do spotřebiče zavřou.
- Pokud spotřebič nepoužíváte, před montáží nebo demontáží jakýchkoli součástí a před čištěním spotřebiče jej odpojte ze zásuvky. Nastavte všechna tlačítka a knoflíky do polohy „vypnuto“ a odpojte spotřebič ze zásuvky tak, že uchopíte za zástrčku. Nikdy neodpojujte spotřebič tažením za kabel.

I INSTALACE

- Tento spotřebič nikdy neumísťujte do blízkosti plynového nebo elektrického sporáku ani na místo, kde by mohl přijít do styku s horkým spotřebičem.
- Spotřebič vždy používejte na pevném, suchém a rovném povrchu.
- Udržujte kabel mimo dosah ostrých hran a horkých částí nebo jiných zdrojů tepla.
- Udržujte ventilační otvory volné a bez překážek.
- Vyhněte se dlouhodobému vystavení přímému slunečnímu záření.
- Ujistěte se, že máte přístup k zástrčce spotřebiče.
- Ujistěte se, že zástrčka a kabel nejsou přitlačeny nebo poškozeny zadní stranou přístroje. Mohlo by dojít ke zkratu a v důsledku toho k přehřátí a požáru.
- Tento spotřebič je těžký. Při jeho přemísťování buďte opatrní.
- Tento chladicí přístroj není určen k vestavbě.
- Za spotřebič neumísťujte prodlužovací kabel ani jiný přenosný zdroj napájení.
- Po instalaci se doporučuje počkat 24 hodin, než spotřebič připojíte, aby se olej mohl vrátit do kompresoru.

I POUŽITÍ

- Mrazicí přihrádka je vhodná pro výrobu a skladování kostek ledu. Není vhodná pro mražení čerstvých potravin.
- Spotřebič nepoužívejte venku.
- Používejte spotřebič pouze k určenému účelu.
- Spotřebič používejte pouze pro domácí použití. Výrobce nenese odpovědnost za nehody, které vzniknou v důsledku nesprávného používání spotřebiče nebo nedodržení pokynů popsaných v tomto návodu.
- Nepoužívejte uvnitř chladničky žádné jiné elektrické spotřebiče, pokud nejsou pro tento účel schváleny výrobcem.
- Uvnitř spotřebiče neskladujte žádné výbušné látky, jako jsou například aerosolové nádoby s hořlavým hnacím plynem.
- Použití příslušenství, které není doporučeno nebo prodáváno výrobcem, může způsobit požár, úraz elektrickým proudem nebo zranění.
- Dbejte na to, aby se potraviny v zařízení nedotýkaly zadní stěny.
- Aby nedošlo ke kontaminaci potravin, postupujte podle následujících pokynů:
 - Dlouhodobé ponechání dveří otevřených může způsobit značné zvýšení teploty v jednotlivých prostorech spotřebiče.
 - Pravidelně čistěte povrchy, které by mohly přijít do styku s potravinami.
 - Pokud je spotřebič delší dobu prázdný, měl by být vypnutý, odmražený a vyčištěný. Nechte jej vyschnout a nechte dvířka pootevřená, aby se ve spotřebiči nevytvořila plíseň.

I ČIŠTĚNÍ A ÚDRŽBA

- Nikdy neponořujte spotřebič, kabel ani zástrčku do vody nebo jiné kapaliny.
- Na spotřebič nepokládejte teplé nebo horké předměty.
- Spotřebič nečistěte žádnými kovovými předměty.

- Dbejte na to, aby nedošlo k poškození chladicího okruhu, například během přepravy nebo montáže.
- Nepoužívejte mechanická zařízení ani jiné prostředky k urychlení procesu odmrazování, pokud to výrobce neschválil.
 - **VAROVÁNÍ!** Nikdy neumísťujte tento spotřebič na nebo do plynový nebo elektrický ohřívač ani na místo, kde by mohlo dojít ke kontaktu se zdrojem tepla. Na zadní straně zařízení se nacházejí hořlavé materiály.
 - Věnujte pozornost symbolu „Nebezpečí požáru – hořlavé materiály“ umístěnému na zadní straně spotřebiče.



USCHOVEJTE TENTO NÁVOD PRO BUDOUCÍ POUŽITÍ

SOUČÁSTI

1. Mrazicí část
2. Termostat
3. Police ve dveřích
4. Nastavitelné nožičky
5. Police
6. Vodní vanička



INSTALACE

- Odstraňte vnější i vnitřní obal, vnější povrch důkladně otřete měkkým suchým hadříkem a vnitřek vlhkým, vlažným hadříkem. Spotřebič dobře osušte.
- Nechte vzduch volně cirkulovat kolem skříně.

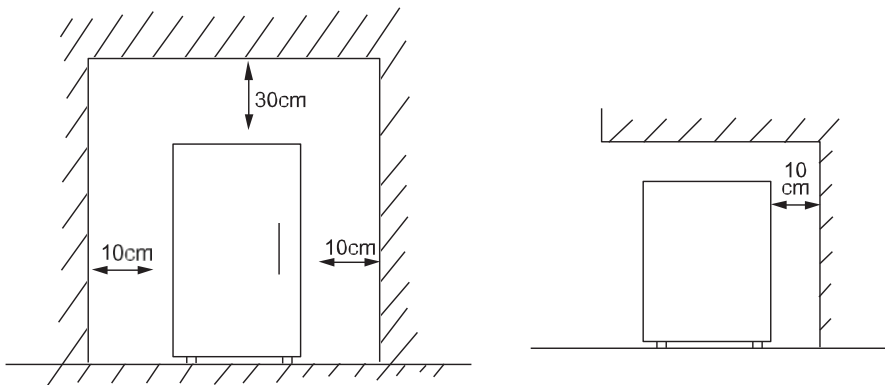

- Zajistěte, aby byl k dispozici dostatečný prostor pro otevření dvířek.
- Tento chladicí přístroj není určen k vestavbě.
- Vyberte místo s pevnou a rovnou podlahou.
- Vyhněte se přímému slunečnímu záření a teple. Přímé sluneční záření může poškodit akrylový povrch. Zdroje tepla v blízkosti způsobí vyšší spotřebu elektrické energie.
- Vyhněte se velmi vlhkým místům. Příliš vysoká vlhkost vzduchu způsobí velmi rychlý vznik námrazy na výparníku a na vaší ledničce.
- Před připojením chladničky k elektrické síti zkontrolujte, zda napětí uvedené na typovém štítku spotřebiče odpovídá napětí ve vaší domácnosti. Odlišné napětí by mohlo spotřebič poškodit.

- Po instalaci nechte chladničku 24 hodin odstát, než ji zapnete. Tímto způsobem se chladivo usadí.
- Nechte spotřebič běžet 8 hodin bez náplně, aby se prostor ochladil na správnou teplotu.
- Spotřebič lze vyrovnat pomocí nastavitelných nožiček. Nastavitelné nožičky lze nastavit jejich zašroubováním do spotřebiče nebo vyšroubováním z něj.

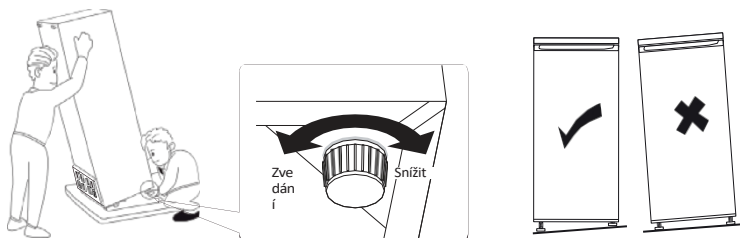

- Klimatická třída udává minimální a maximální teplotu okolí pro správnou funkci spotřebiče. Klimatickou třídu najdete na typovém štítku uvnitř nebo na zadní straně spotřebiče.
- SN: Subnormální: teplota okolí mezi 10 °C a 32 °C
- N: Normální: teplota okolí mezi 16 °C a 32 °C
- ST: Subtropické: teplota okolí mezi 16 °C a 38 °C
- T: Tropické: teplota okolí mezi 16 °C a 43 °C

PŘESTAVBA DVEŘÍ

Pokud potřebujete změnit směr otevírání dveří na opačnou stranu, doporučujeme obrátit se na místního autorizovaného servisního zástupce, aby tuto úpravu provedl, nebo požádat o pomoc technika.

Před otočením dveří se ujistěte, že je spotřebič odpojen od elektrické sítě a prázdný. Po otočení dveří nechte spotřebič 8 hodin v klidu, než jej zapnete. To umožní ustálení chladiva.

Doporučujeme použít křížový šroubovák, plochý šroubovák a maskovací pásku (není součástí dodávky).

1. Dveře zajistěte páskou, aby nespadly.

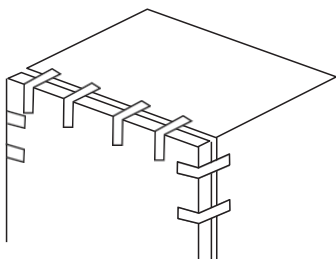
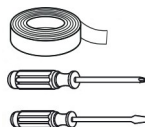

2. Sejměte kryty z otvorů (A); dva jsou na chladničce, jeden na dveřích.

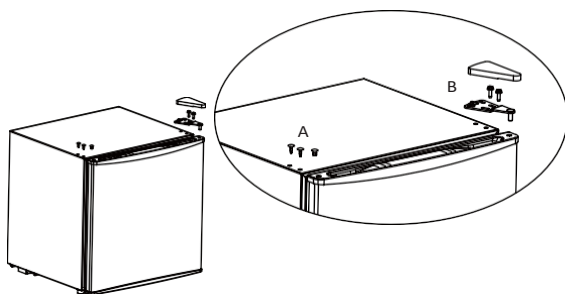

3. Odmontujte kryt horního závěsu a upevňovací šrouby horního závěsu a sejměte horní závěs (B).
4. Demontujte dvířka, odmontujte zarážku pod dvířky a poté nainstalujte zarážku na druhou stranu.



5. Demontujte spodní závěs (C) a vyrovnávací nožičku (D). Připevňte šrouby, držák závěsu a vyrovnávací nožičku na druhou stranu základny.

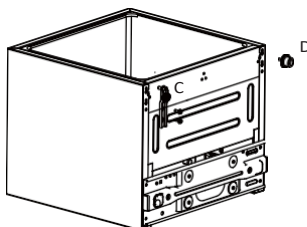
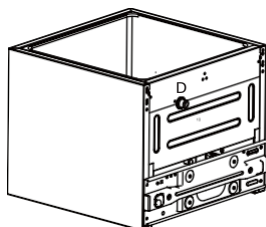

6. Dveře opatrně nasadte na místo. Před úplným upevněním horního závěsu se ujistěte, že jsou dveře vyrovnány jak vodorovně, tak svisle, aby těsnění přiléhalo ze všech stran. Závěs nasadte zpět a pevně jej přišroubujte k horní části spotřebiče. Nasadte zpět krycí desku. Do volných otvorů zasuňte krycí čepičky.

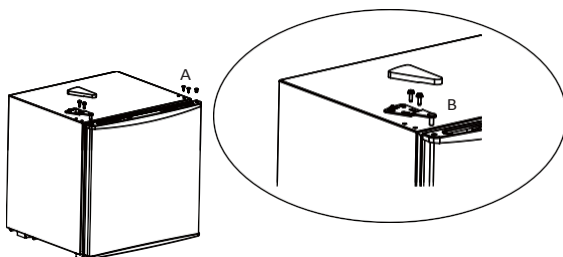

REGULACE TEPLoty

Chladnička se ovládá pomocí knoflíku pro nastavení teploty, který se nachází uvnitř spotřebiče.

Nastavte knoflík podle svých individuálních preferencí. Čím vyšší číslo, tím nižší teplota. Pro běžné použití se doporučuje poloha 4.

- V poloze OFF spotřebič nefunguje (chladicí systém je vypnutý), ale napájení není přerušeno.
- Na dobu chodu a teplotu má vliv umístění chladničky, četnost otevírání dveří a teplota v místnosti, kde je chladnička umístěna.

POKYNY PRO SKLADOVÁNÍ

Čím výše v chladničce, tím je tepleji. Proto je nejlepší umístit to, co se kazí nejrychleji (ryby, maso atd.), do spodní části. Dveře jsou nejméně chladné, protože se pravidelně otevírají. Pro optimální skladování uspořádejte chladničku následovně:

Chladicí část	Druh potravin
Police ve dveřích	<ul style="list-style-type: none">· Potraviny s přírodními konzervanty, jako jsou džemy, džusy, nápoje, koření atd.· Neskladujte zde potraviny s omezenou trvanlivostí
Střední police	<ul style="list-style-type: none">· Ovoce, bylinky a zelenina· Banány, cibuli, brambory a česnek neskladujte v ledničce· Mléčné výrobky a vejce
Horní police	Potraviny, které není třeba vařit, jako jsou hotová jídla, zbytky, pomazánky atd.

PŘEMÍSTĚNÍ SPOTŘEBIČE

Pokud je spotřebič z jakéhokoli důvodu vypnutý, počkejte 10 minut, než jej znovu zapnete. Tím se před restartem vyrovná tlak v chladicím systému.

- Vypněte spotřebič a odpojte jej ze zásuvky. Vyjměte veškeré potraviny. Vyjměte také všechny pohyblivé části (police, příslušenství atd.) nebo je upevněte v chladničce, aby nedošlo k jejich poškození.
- Přemístěte a nainstalujte spotřebič. Pokud byl spotřebič delší dobu položen na boku, nechte jej před zapnutím alespoň 10 minut stát ve svislé poloze.

SKLADOVÁNÍ POTRAVIN V CHLADNIČCE

Chladnička pomáhá prodloužit dobu skladování čerstvých, rychle se kazících potravin. Péče o čerstvé potraviny pro dosažení nejlepších výsledků:

- Skladujte potraviny, které jsou velmi čerstvé a kvalitní.
- Před uložením se ujistěte, že jsou potraviny dobře zabalené nebo zakryté. Tím zabráníte vysychání, změně barvy nebo ztrátě chuti a pomůžete zachovat čerstvost. Zabráníte také přenosu pachů.
- Dbejte na to, aby byly potraviny s výraznou vůní zabalené nebo zakryté a skladujte je odděleně od potravin, jako je máslo, mléko a smetana, které by mohly být silnými pachy znehodnoceny.

- Horké potraviny před vložením do ledničky nechte vychladnout.
- Mrazicí přihrádku používejte pouze k uchovávání kostek ledu.

DOVOLENÁ

Při krátkodobé dovolené nechte ovládací knoflíky v obvyklém nastavení. Při delší nepřítomnosti:

- Vyměňte veškeré potraviny.
- Odpojte zařízení od elektrické sítě.
- Chladničku důkladně vyčistěte, včetně odkapávací vaničky.
- Nechte dvířka otevřená, aby se zabránilo možnému vzniku kondenzátu, plísní nebo zápachu.

VÝPADEK ELEKTRICKÉHO PROUDU

Většina výpadků proudu je odstraněna během jedné až dvou hodin a nemá vliv na teplotu ve vaší ledničce. Během výpadku proudu byste však měli omezit otevírání dveří na minimum.

Při delších výpadcích proudu chraňte potraviny tak, že na balíčky položíte suchý led.

NĚKTERÁ DŮLEŽITÁ PRAVIDLA PRO SPRÁVNÉ POUŽÍVÁNÍ CHLADNIČKY

- Nikdy nevkládejte do chladničky horké potraviny.
- Nápoje by měly být skladovány v uzavřených nádobách.
- Potraviny určené k dlouhodobému skladování by měly být zabaleny do celofánu nebo polyetylenové fólie, případně uloženy ve skleněných nádobách.
- Nikdy do skříňky nevkládejte zkažené potraviny.
- Skříňku nepřetěžujte.
- Dveře otevírejte pouze v případě nutnosti.
- Upozornění: Před likvidací chladničky prosím uchovávejte výrobky mimo dosah ohně nebo podobných žhavých předmětů.
- Upozornění: Nemí určen pro venkovní použití při kempování (např. ve stanu).
- Upozornění: Pouze pro vnitřní použití.
- Upozornění: Spotřebič nelze používat ve veřejné dopravě.
- Všechny doplňky, jako jsou police, držáky na dveřích a zásuvky, nechte v zařízení, abyste minimalizovali spotřebu energie.
- Přečtěte si prosím pokyny k skladování uvedené na obalu potravin. Vždy zkontrolujte datum spotřeby.
- Prázdna lednička spotřebovává více energie. Když se totiž otevrou dvířka, do vnitřního prostoru vnikne teplý vzduch, který je třeba ochladit. Čím méně je v ledničce potravin, tím více vzduchu dovnitř vnikne, což znamená, že k ochlazení tohoto vzduchu je třeba spotřebovat více energie. Naplňte proto ledničku správně nebo si vyberte model, jehož velikost odpovídá vašim potřebám.

ČIŠTĚNÍ A ÚDRŽBA

- Nepoužívejte abrazivní čisticí prostředky ani rozpouštědla.
- Vypněte spotřebič. Odpojte síťovou zástrčku ze zásuvky.
- Vyměňte potraviny a uložte je na chladném místě.
- Spotřebič vyčistěte měkkým hadříkem, teplou vodou a čisticím prostředkem.
- Těsnění dveří otřete pouze čistou vodou a poté důkladně osušte.
- Po vyčištění zapojte zástrčku do zásuvky a nastavte požadovanou teplotu.
- Vložte potraviny zpět do spotřebiče.

ROZMRAZOVÁNÍ CHLADNIČKY

Spotřebič byste měli odmrazit, jakmile se začne tvořit vrstva ledu. Odmrazování potrvá několik hodin. Proces můžete urychlit tím, že z chladničky vyjmete všechny zmrazené části a na krátkou dobu necháte dvířka pootevřená.

Důležité:

Dveře zavřete před dokončením odmrazování. Pod mrazicí část by měla být umístěna vana na odtokovou vodu, která zachytí roztátou vodu.

Poznámka:

Nikdy nepoužívejte ostré nebo špičaté předměty k odstranění ledu z chladničky nebo mrazicího oddílu. Chladnička obsahuje chladicí plyn. Pokud dojde k náhodnému propíchnutí mrazicího oddílu, spotřebič přestane fungovat a záruka bude neplatná. Nepoužívejte spotřebič, pokud došlo k propíchnutí chladničky.

ŘEŠENÍ PROBLÉMŮ

Často se jedná o drobný problém, který nevyžaduje zásah servisu. Využijte tohoto průvodce řešením problémů k nalezení možného řešení.

Problém	Řešení
Zařízení nefunguje.	<ul style="list-style-type: none">· Zkontrolujte připojení napájecího kabelu ke zdroji napájení.· Zkontrolujte, zda není regulátor teploty v poloze OFF.· Zapojte jednotku do zásuvky.· Použijte správné napětí.
Chladnička se příliš často zapíná.	<ul style="list-style-type: none">· Jsou dveře správně zavřené?· Vložili jste do chladničky teplé jídlo, což způsobuje, že spotřebič musí pracovat intenzivněji, aby ochladil obsah?· Dvířka byla otevřena příliš často nebo na příliš dlouhou dobu.· Spotřebič je napájen nesprávným napětím.· Spotřebič je umístěn příliš blízko zdroje tepla nebo přímého slunečního záření.
Vnitřní teplota chladničky je příliš vysoká.	<ul style="list-style-type: none">· Zkontrolujte, zda je chladnička připojena k napájení.· Zkontrolujte, zda je zástrčka zapojena do zásuvky.· Nastavená teplota je příliš nízká.· Dveře byly ponechány otevřené příliš dlouho nebo příliš často.· Přívod vzduchu je zablokován.· Zkontrolujte, zda je spotřebič napájen správným napětím.· Zařízení je umístěno příliš blízko zdroje tepla nebo slunce.
Mrazicí část není dostatečně chladná.	<ul style="list-style-type: none">· Dveře chladničky nejsou správně zavřené.· Dveře chladničky byly ponechány otevřené příliš dlouho nebo příliš často.· Zkontrolujte, zda je spotřebič napájen správným napětím.· Otočte knoflík termostatu na vyšší hodnotu.

POKYNY TÝKAJÍCÍ SE ŽIVOTNÍHO PROSTŘEDÍ



Tento symbol na výrobku nebo na jeho obalu označuje, že tento výrobek nesmí být likvidován jako běžný domácí odpad. Místo toho je nutné jej odevzdat v příslušném sběrném místě pro recyklaci elektrických a elektronických zařízení. Správnou likvidací tohoto výrobku přispějete k předcházení potenciálním negativním dopadům na životní prostředí a lidské zdraví, které by jinak mohly být způsobeny nesprávným nakládáním s tímto výrobkem. Podrobnější informace o recyklaci tohoto výrobku získáte u místního úřadu, u společnosti zajišťující odvoz domovního odpadu nebo v obchodě, kde jste výrobek zakoupili.

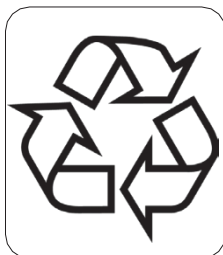

Obal je recyklovatelný. S obalem prosím nakládejte ekologicky.

DOMO ELEKTRO

*co je Domo,
to se počítá :-)*

WWW.DOMO-ELEKTRO.CZ