



RSA1Z***
RSA1S***
RSA1U***
RSA1D***
RSA1N***
RSA1V***

Chladnička

Návod k obsluze

CZ

představte si možnosti

Děkujeme, že jste se rozhodli pro nákup výrobku Samsung.
Chcete-li využívat komplexní služby, zaregistrujte svůj výrobek na adrese
www.samsung.com/global/register

Volně stojící přístroj

SAMSUNG

Vlastnosti vaší nové chladničky

NEJDŮLEŽITĚJŠÍ VLASTNOSTI VAŠÍ NOVÉ CHLADNIČKY

Chladnička Samsung typu side-by-side je vybavena mnoha užitečnými vlastnostmi pro úsporu prostoru i energie a inovativní skladování potravin.

- **SKRYTÉ ZÁVĚSY A STŘÍBRNÉ/BÍLÉ DVEŘE**
Hladké skryté závěsy a stříbrné/bílé dveře tvoří elegantní a stylový hranatý čelní vzhled.
- **Coolselect Duo (volitelné)**
Nastavitelná přihrádka CoolSelect Duo vám umožní zvolit si mezi režimem na maso nebo na zeleninu podle vašich aktuálních potřeb. V režimu na maso si udrží vaše delikatesy svou šťavnatost a čerstvost. V režimu na zeleninu bude přihrádka udržovat vlhkost optimální pro ovoce a zeleninu a tak se změní v perfektní přihrádku na ovoce a zeleninu, které udrží déle čerstvé. Nyní můžete mít potraviny vždy čerstvé.
- **ČERNÝ JASNÝ LED DISPLEJ**
Díky luxusnímu černému okénku zaznamenáte elegantní a čistý design.

Označení CE

Tento výrobek byl označen jako vyhovující směrnici Low Voltage Directive (2006/95/ES), směrnici Electromagnetic Compatibility Directive (2004/108/ES), směrnici RoHS (2011/65/EU), nařízení Commission Delegated Regulation (EU) č. 1060/2010 a směrnici Eco-Design (2009/125/ES) ve smyslu nařízení (ES) č. 643/2009 Evropské unie. (Pouze pro výrobky prodávané v evropských zemích)



Zapište si model a sériové číslo pro budoucí použití.
Modelové označení naleznete na levém boku chladničky.

Model #.....
Sériové číslo #.....

informace týkající se bezpečnosti

INFORMACE TÝKAJÍCÍ SE BEZPEČNOSTI



- Před používáním chladničky si pozorně přečtěte tuto příručku a ponechejte si ji pro budoucí použití.



- Protože se tato uživatelská příručka týká více modelů, vaše chladnička se může od vlastností popsaných v této příručce mírně lišit.



- Spotřebič je určen pro použití v domácnostech a podobném prostředí, tedy například
 - v zaměstnaneckých kuchyňkách v obchodech, kancelářích a jiných pracovištích;
 - na chatách, případně hosty hotelů, motelů a podobných obytných prostor;
 - v soukromých ubytovacích zařízeních typu bed and breakfast;
 - v rámci cateringu a podobných aktivit odehrávajících se mimo vlastní prodejnu nebo restauraci.

POUŽITÉ SYMBOLY UPOZORNĚNÍ/VAROVÁNÍ

	Upozorňuje na existenci nebezpečí vážného poranění nebo smrti.
	Upozorňuje na existenci nebezpečí poranění osob nebo věcné škody.

DALŠÍ POUŽITÉ SYMBOLY

	Označuje, co NESMÍTE dělat.
	Označuje, co NESMÍTE demontovat.
	Označuje, čeho se NESMÍTE dotýkat.
	Označuje, co MUSÍTE dodržet.
	Označuje, že musíte odpojit přívodní kabel z elektrické zásuvky.
	Označuje, že je nutné použít uzemnění, aby nedošlo k zasažení elektrickým proudem.
	Doporučuje se, aby manipulaci prováděl kvalifikovaný opravář.

Tyto výstražné štítky jsou zde proto, aby bránily poranění osob. Dodržujte prosím přesně pokyny uvedené u těchto symbolů.

informace týkající se bezpečnosti

Až si tento oddíl přečtete, uložte jej na bezpečné místo pro budoucí použití.

- Tato chladnička musí být před tím, než ji budete používat, správně sestavena a umístěna v souladu s návodem.
- Používejte chladničku výhradně k zamýšlenému účelu, který je popsán v návodu.
- Doporučujeme, aby jakékoliv opravy prováděl kvalifikovaný opravář.
- Jako chladivo lze použít R600a nebo R134a. Chladivo, které je použito ve vaší chladničce, je uvedeno na štítku kompresoru v zadní části spotřebiče a typovém štítku uvnitř chladničky.



- V případě použití chladiva R600a jde o přírodní plyn s vysokou slučitelností s přírodou, ale přesto výbušný. Během přepravy a instalace tohoto spotřebiče dejte pozor, aby nedošlo k poškození některé části chladicího okruhu.
- Chladivo, vystřikující z trubek, by se mohlo vznítit nebo způsobit poranění očí. V případě zjištění úniku se vyvarujte použití otevřených plamenů nebo potenciálních zápalných zdrojů a několik minut větrejte místnost, ve které stojí spotřebič.



VAROVÁNÍ

- Aby nedošlo v případě úniku v chladicím okruhu k vytvoření hořlavé směsi plynu se vzduchem, musí velikost místnosti, ve které bude spotřebič umístěn, odpovídat množství použitého chladiva.

informace týkající se bezpečnosti

- Nikdy nezapínejte spotřebič, který jeví známky poškození. Pokud si nejste jistí, kontaktujte vašeho dodavatele.
- Místnost musí mít objem minimálně 1 m³ na každých 8 g chladiva R600a v zařízení.
- Množství chladiva ve vašem zařízení je uvedeno na štítku uvnitř zařízení.
- Obalový materiál zlikvidujte způsobem šetrným k životnímu prostředí.
- Před výměnou vnitřního osvětlení chladničky vytáhněte zástrčku napájecího kabelu ze zásuvky.
 - Pokud to neuděláte, vystavíte se nebezpečí úrazu elektrickým proudem.

ŠTÍTKY UPOZORŇUJÍCÍ NA VÁŽNÁ NEBEZPEČÍ



- Neinstalujte tuto chladničku s mrazničkou na vlhké místo, kde může přijít do styku s vodou.
 - Poškozená izolace elektrických součástí může způsobit zasažení osob elektrickým proudem nebo vznik požáru.
- Chladničku neumísťujte na přímém slunečním záření a nevystavujte ji ohřevu v blízkosti sporáku, bytového topení nebo jiných zařízení.
 - Pokud není chladnička v rovině, vnitřní chladicí systém nemusí pracovat správně.
- Nezapojujte několik spotřebičů do stejné zásuvky. Chladnička by měla být vždy připojena do samostatné elektrické zásuvky. Napětí musí



informace týkající se bezpečnosti

odpovídat hodnotě uvedené na typovém štítku.

- Tím bude zaručena nejlepší výkonnost a také tím bude zabráněno přetížení elektrického vedení v domácnosti, které by pak mohlo způsobit přehřátím kabelů požár.

- Nikdy vaši chladničku neodpojujte od elektrické zásuvky tahem za přívodní kabel. Vždy uchopte pevně zástrčku a vytáhněte ji z elektrické zásuvky ve zdi.
 - Poškození napájecího kabelu může způsobit zkrat, požár nebo úraz elektrickým proudem.
- Dbejte na to, aby nebyla zástrčka zadní stěnou chladničky poškozena.
- Neohýbejte nadměrně napájecí kabel. Nepokládejte na napájecí kabel těžké předměty.
 - Mohlo by vzniknout nebezpečí požáru.
- V případě poškození nebo roztřepení napájecího kabelu požádejte výrobce nebo jeho servisního zástupce o okamžitou opravu nebo výměnu.
- Nepoužívejte napájecí kabel, který má praskliny, nebo který je odřený po délce nebo na kterémkoliv konci.
- V případě poškození napájecího kabelu požádejte výrobce, jeho servisního zástupce nebo osobu s podobnou kvalifikací o okamžité provedení opravy.
- Pokud chladničku posunujete, dejte pozor, abyste nepřejeli přes napájecí kabel nebo jej jinak nepoškodili.

informace týkající se bezpečnosti

- Nemanipulujte se zástrčkou napájecího kabelu mokřýma rukama.
- Před čištěním a před prováděním oprav odpojte chladničku od elektrické zásuvky.
- Při čištěním elektrické zástrčky nepoužívejte vlhký nebo mokřý hadřík.
- Odstraňte z kolíků zástrčky přívodního kabelu všechny cizí předměty.
 - Jinak hrozí nebezpečí požáru.
- Po vytažení zástrčky napájecího kabelu ze zásuvky počkejte před opětovným zapojením spotřebiče do zásuvky alespoň 10 minut.
- Je-li síťová zásuvka uvolněná, nestrkejte do ní zástrčku napájecího kabelu.
 - Hrozí nebezpečí požáru nebo zasažení elektrickým proudem.
- Zařazení musí být umístěno tak, aby byla síťová zástrčka po instalaci přístupná.
-  • Chladnička musí být uzemněna.
 - Chladnička musí být uzemněná, jinak může dojít proudovým svodem ke snížení výkonu nebo úrazu elektrickým proudem.
-  • K uzemnění nikdy nepoužívejte plynové potrubí, telefonní vedení nebo jiné nízkonapěťové vedení.
 - Nesprávné použití zemnicí přípojky může způsobit úraz elektrickým proudem.
- Nedemontujte ani neopravujte chladničku sami.
 - Mohlo by dojít k požáru nebo neobvyklému chování

informace týkající se bezpečnosti

spotřebiče, jehož následkem by mohlo být poranění osob.

- Pokud ucítíte podivný zápach nebo kouř, okamžitě vytáhněte zástrčku napájecího kabelu ze síťové zásuvky a spojte se s nejbližším servisním střediskem firmy Samsung Electronics.
- Udržujte ventilační otvory v krytu přístroje a montážní konstrukci volné (neucpané).
- Nepoužívejte pro urychlení odmrazování mechanické prostředky nebo jakékoliv jiné prostředky s výjimkou těch, které jsou doporučeny výrobcem.
- Nepoškozujte chladicí okruh.
- Pokud při výměně žárovky nastanou obtíže, kontaktujte vaše nejbližší servisní středisko.
- Zařízení by neměly používat osoby (včetně dětí) se sníženými fyzickými, smyslovými nebo psychickými schopnostmi, případně nedostatečnými zkušenostmi či znalostmi, pokud nejsou pod dozorem nebo nebyly řádně poučeny o používání zařízení osobou odpovědnou za jejich bezpečnost.
- Děti by měly být pod dohledem, aby bylo zajištěno, že nebudou do spotřebiče zasahovat.
- Nedovolte dětem, aby se zavěšovaly na dveře spotřebiče. V opačném případě může dojít k vážnému úrazu.
- Nedotýkejte se vnitřních stěn mrazničky a nádob nebo potravin uložených v mrazničce mokřýma

informace týkající se bezpečnosti

rukama.

- Mohli byste si způsobit omrzliny.
- Pokud nebudete spotřebič delší dobu používat, vytáhněte zástrčku napájecího kabelu ze zásuvky.
 - Jakékoliv zhoršení stavu izolace se může stát příčinou vzniku požáru.
- Neskladujte na horní části spotřebiče žádné předměty.
 - Po otevření nebo zavření dveří by mohly tyto předměty spadnout a způsobit poranění osob nebo věcné škody.

ZNAČKY S UPOZORNĚNÍM



- Tento výrobek je určen k uskladnění potravin pouze pro domácí použití.
- Dodržujte dobu skladování podle doporučení výrobce.

Přečtěte si příslušné pokyny.
- Láhve by měly být uloženy tak, aby nevypadly ven.
- Neukládejte do přihrádky mrazničky šumivé nápoje.
- Chladničku nepřepĺňujte.
 - Po otevření dveří by mohla některá z potravin vypadnout a způsobit poranění osob nebo hmotné škody.
- Nevkládejte do mrazničky láhve ani jiné druhy skla.
 - Pokud obsah zamrzne, sklo může popraskat a způsobit poranění.
- Nepouštějte v blízkosti chladničky s mrazničkou

informace týkající se bezpečnosti

hořlavý plyn.

- Vzniká zde riziko výbuchu nebo požáru.

- Nestříkejte na vnitřní nebo vnější části této chladničky s mrazničkou vodu.
 - Hrozí nebezpečí požáru nebo zasažení elektrickým proudem.
- Neskladujte v chladničce prchavé nebo vznětlivé látky.
 - Skladování benzenu, ředidel, lihu, éteru, plynu LP nebo podobných látek může být příčinou výbuchu.
- Pokud plánujete delší dovolenou, musíte chladničku vyprázdnit a vypnout.
- Potravinu, které byly zcela rozmrazeny, již znovu nezmrazujte.
- V chladničce neskladujte farmaceutické výrobky, vědecký materiál ani produkty citlivé na změnu teploty.
 - V chladničce není dovoleno skladovat výrobky, které vyžadují přesnou regulaci teploty.
- Nepokládejte na chladničku nádoby s tekutinou.
 - Při rozlití hrozí nebezpečí požáru nebo úrazu elektrickým proudem.
- Vyvarujte se silných nárazů nebo působení nadměrnou silou na skleněné součásti.
 - Rozbité sklo může způsobit zranění nebo škody na majetku.

informace týkající se bezpečnosti

UPOZORNĚNÍ TÝKAJÍCÍ SE ČIŠTĚNÍ

- Nevkládejte ruce pod spotřebič.
 - Ostré hrany mohou způsobit poranění.
- Nikdy nestrkejte prsty ani jiné předměty do dávkovacího otvoru a do násypky ledu.
 - Mohlo by dojít ke vzniku poranění osob nebo věcných škod.
- Při čištění síťové zástrčky nepoužívejte mokrý nebo vlhký hadřík, z kolíků síťové zástrčky odstraňte cizí předměty a nečistoty.
 - Jinak hrozí nebezpečí požáru.
- Po vytažení zástrčky napájecího kabelu ze zásuvky počkejte před opětovným zapojením spotřebiče do zásuvky alespoň 5 minut.

VÝSTRAHY TÝKAJÍCÍ SE LIKVIDACE

- Pokud tuto nebo jinou chladničku/y likvidujete, odmontujte dveře a těsnění dveří, zámek dveří tak, aby nemohly zůstat malé děti nebo zvířata uvězněny uvnitř.
- Police odložte na místo tak, aby se na nich nemohly děti uvnitř houpat.
- Jako chladivo se používá R600a nebo R134a. Chladivo, které je použito ve vaší chladničce, je uvedeno na štítku kompresoru v zadní části spotřebiče nebo typovém štítku uvnitř chladničky. Pokud váš spotřebič obsahuje hořlavý plyn (chladivo R600a), informace o likvidaci tohoto výrobku vám

informace týkající se bezpečnosti

podá místní úřad.

- CycloPentane se používá jako tepelně izolační materiál. Plyny obsažené v tepelné izolaci vyžadují speciální postup při likvidaci. Informace o likvidaci tohoto výrobku způsobem šetrným k životnímu prostředí vám podá místní úřad. Před likvidací zkontrolujte, zda nejsou poškozeny žádné trubky na zadní straně zařízení. Trubky musí být likvidovány ve volném prostoru.



VÝSTRAHA

V případě výpadku napájení kontaktujte místní úřad nebo svého dodavatele elektrické energie a zeptejte se, jak dlouho bude trvat.

Většina výpadků napájení trvá maximálně hodinu nebo dvě. Za tak krátkou dobu nestihne dojít ke změně teploty uvnitř chladničky.

Během výpadku napájení však otevírejte dveře chladničky co nejméně.

Bude-li výpadek napájení trvat déle než 24 hodin, vyjměte veškeré zmražené potraviny.

Případné klíče od dveří nebo krytů uložte mimo dosah dětí a nenechávejte je v blízkosti chladničky, aby se děti nemohly zamknout uvnitř.



VÝSTRAHA

Na povrchu některých modelů chladniček je ochranná folie, která se používá k ochraně před poškrábáním chladničky během přepravy. Prosím, odlepujte ochrannou folii pomalu, aby jste předešli skratu statické elektřiny. Pokud je ochranná folie na chladničce delší dobu, může dojít k barevné odlišnosti ocelového plechu. SK translation will send Tomas Brida.

informace týkající se bezpečnosti

DALŠÍ TIPY PRO SPRÁVNÉ POUŽITÍ

- ✍ • Po instalaci nechejte spotřebič 2 hodiny stát.
- Tipy pro maximální výkon:
 - Neukládejte potraviny do přílišné blízkosti před ventilační otvory v zadní části spotřebiče, protože by mohly bránit proudění vzduchu v přihrádce mrazničky.
 - Než uložíte potraviny do mrazničky, řádně je zabalte nebo vložte do hermetických obalů.
 - Neukládejte potraviny určené k zmrazení do blízkosti již zmražených potravin.
- Neukládejte do přihrádky mrazničky šumivé nápoje.
- Dodržujte maximální dobu skladování a trvanlivosti zmražených potravin.
- Budete-li mimo domov méně než tři týdny, nemusíte chladničku odpojovat od zdroje energie.
Pokud však budete mimo domov déle, vyjměte všechny potraviny. Odpojte chladničku, očistěte ji, opláchněte a osušte.
- Většina výpadků napájení trvá maximálně hodinu nebo dvě. Za tak krátkou dobu nestihne dojít ke změně teploty uvnitř chladničky. Během výpadku napájení však otevírejte dveře chladničky co nejméně. Bude-li výpadek napájení trvat déle než 24 hodin, vyjměte veškeré zmražené potraviny.

informace týkající se bezpečnosti

- Je-li chladnička vybavena klíčem, uložte ho mimo dosah dětí a nenechávejte ho v blízkosti spotřebiče.
- Je-li chladnička provozována delší dobu na místě, kde teplota klesá pod spodní mez doporučené provozní teploty, spotřebič nemusí pracovat správně (možnost rozmrazení obsahu nebo zvýšení teploty v přihrádce pro zmražené potraviny).
- Neukládejte potraviny, které se při nízké teplotě rychle kazí, jako např. banány nebo melouny.
- Abyste dosáhli optimální tvorby ledu, umístěte misku na led do pozice předepsané výrobcem.
- Tento spotřebič je vybaven funkcí automatického odmrazování, proto jej není třeba odmrazovat ručně.
- Nárůst teploty při odmrazování splňuje požadavek normy ISO. Chcete-li však zabránit nepatřičnému nárůstu teploty zmražených potravin při odmrazování, zabalte zmražené potraviny do několika vrstev papíru, např. novin.
- Každé zvýšení teploty zmražených potravin během odmrazování zkracuje dobu skladování.

RADY PRO ÚSPORU ELEKTRICKÉ ENERGIE

- Nainstalujte spotřebič do chladné a suché místnosti s odpovídající ventilací.
Zajistěte, aby na spotřebič nedopadalo přímé sluneční světlo a nikdy nestavte spotřebič do blízkosti zdrojů tepla (např. topných těles).
- Nikdy nezakrývejte žádné větrací otvory nebo mřížky

informace týkající se bezpečnosti

na spotřebiči.

- Před vložením teplých potravin do spotřebiče je nechte vychladnout.
- Vložte zmražené potraviny do chladničky, aby tam roztály.

Nízkou teplotu zmražených výrobků můžete využít pro chlazení potravin v chladničce.

- Při vkládání nebo vytahování jídla nenechávejte dveře spotřebiče příliš dlouho otevřené.
- Čím kratší dobu jsou dveře otevřené, tím méně ledu se vytvoří v mrazničce.

Při instalaci ponechte vpravo, vlevo, vzadu a nad chladničkou volný prostor. Tím pomůžete snížit spotřebu energie a také částky na vašich složenkách.

- Pro dosažení co nejvyšší energetické účinnosti ponechejte všechny vnitřní prvky, například koše, zásuvky či police, na místě určeném výrobcem.

Obsah

17 INSTALACE CHLADNIČKY TYPU SIDE-BY-SIDE

- 17 Příprava na instalaci chladničky
- 18 Sejmutí dveří chladničky
- 21 Nasazení dveří chladničky
- 24 Vyrovnání chladničky

25 INSTALACE CHLADNIČKY TYPU SIDE-BY-SIDE

- 25 Seřizování dveří
- 26 Kontrola vedení dávkovače vody (volitelné)
- 27 Instalace vedení dávkovače vody

30 OBSLUHA CHLADNIČKY SAMSUNG TYPU SIDE-BY-SIDE

- 30 Příprava spotřebiče k použití
- 31 Obsluha chladničky
- 32 Používání digitálního displeje
- 33 Regulace teploty
- 34 Používání dávkovače studené vody a ledu
- 35 Police a přihrádky
- 36 Skladování potravin
- 38 CoolSelect Duo (volitelné)
- 39 Vyjímání příslušenství z mrazničky
- 40 Vyjímání příslušenství z chladničky
- 41 Čištění chladničky
- 42 Výměna žárovek
- 43 Používání dveří

44 ODSTRAŇOVÁNÍ PROBLÉMŮ

Instalace chladničky typu side-by-side

Příprava na instalaci chladničky

Gratulujeme k nákupu chladničky Samsung typu side-by-side. Věříme, že z moderních vlastností a hospodárnosti tohoto nového spotřebiče budete mít radost.

Volba umístění chladničky

- Zvolte vhodné umístění v dosahu vodovodní přípojky.
- Zvolte vhodné umístění bez přímého slunečního světla.
- Zvolte vhodné umístění s vodorovným (nebo téměř vodorovným) povrchem.
- Zvolte vhodné umístění, které nebude omezovat otevírání dveří chladničky.
 - Pokud není chladnička v rovině, vnitřní chladicí systém nemusí pracovat správně.
 - Celkový požadovaný prostor. Viz výkres a uvedené rozměry níže.

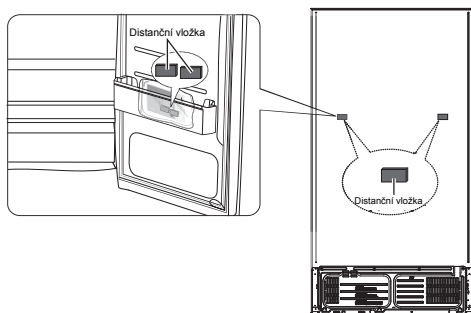
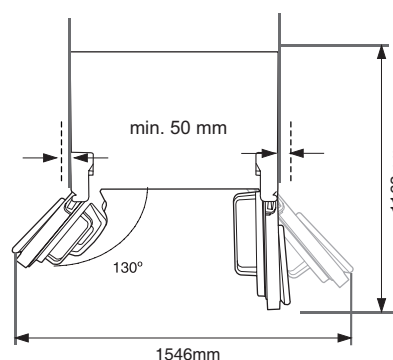
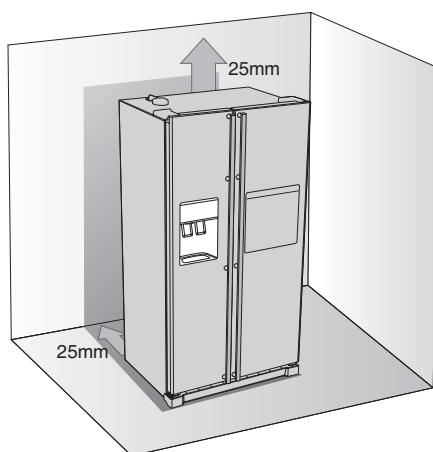

Nalepení distančních vložek (šedý blok)
Aby chladnička fungovala lépe, nalepte při montáži distanční vložky na její zadní stranu. Výkon chladničky se tím zvýší. (RSA1Z**)



- Při instalaci nechte vlevo, vpravo, před i za chladničkou volné místo. Sníží se spotřeba energie a budete platit méně za elektřinu.
- Neinstalujte chladničku na místa, kde teplota klesá pod 10°C (50°F).
- PŘED sejmutím dveří mrazničky odpojte přívod vody. Abyste zabránili poškození, přečtěte si oddíl „Odpojení od vodovodního potrubí“.

Sejmutí dveří chladničky

Pokud nemáte dost místa, můžete si přepravu chladničky usnadnit sejmutím dveří.

1. Sejmutí krytu předních nožek

Nejprve otevřete dveře mrazničky a chladničky a po odšroubování tří šroubů na krytu předních nožek (proti směru chodu hodinových ručiček) tento kryt sundejte.

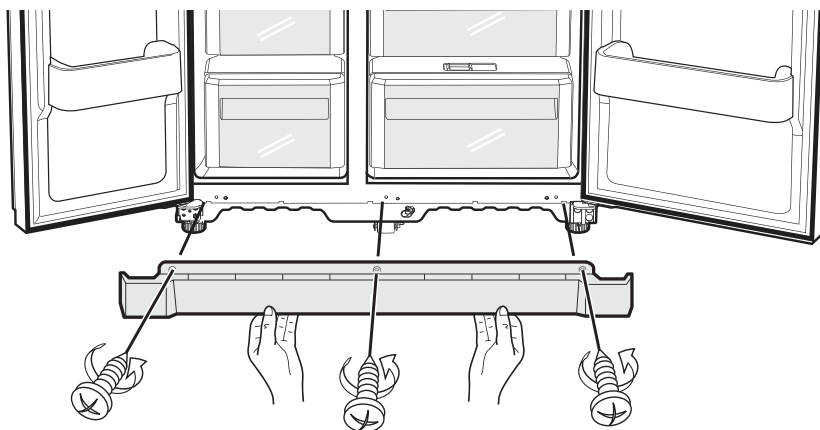

Odpojení chladničky od vodovodního přívodu

1. Odpojte hadici pro přívod vody přitlačením spojky ① a vytažením hadice ② ven.

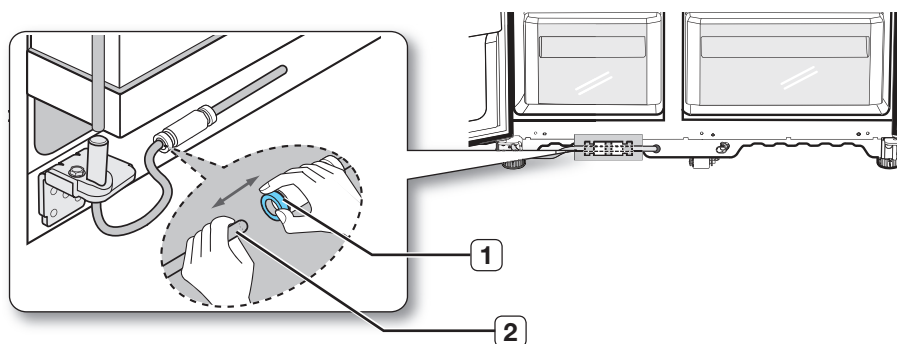

Dávejte pozor, abyste hadici neprořízli. Od spojky ji odpojujte opatrně.

Instalace chladničky typu side-by-side

2. Sejmutí dveří mrazničky

Nejprve je třeba zmínit několik věcí.

- Zvedněte dveře rovně nahoru, abyste neohnuli nebo nezlomili závěsy.
- Buďte opatrní, abyste nepřiskřípli hadici pro přívod vody a svazek vodičů ve dveřích.
- Abyste zabránili poškrábání nebo poškození dveří, uložte je na chráněný povrch.

1. Dveře mrazničky mějte zavřené. Pomocí šroubováku sejměte kryt vrchního závěsu ① a potom opatrně rozpojte vodiče ②.

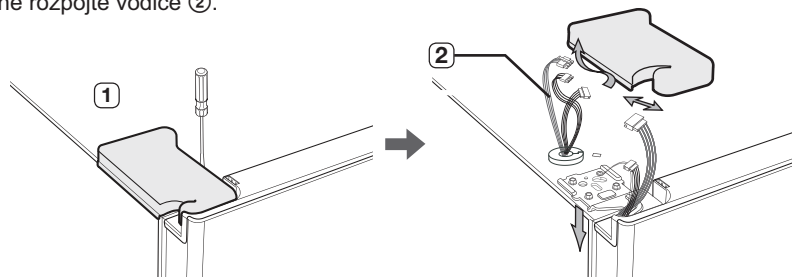

2. Odstraňte šrouby závěsu ③ a spodní šroub ④ otočením proti směru hodinových ručiček a sejměte horní závěs ⑤. Pozor, aby na vás dveře při sundávání nespadly.

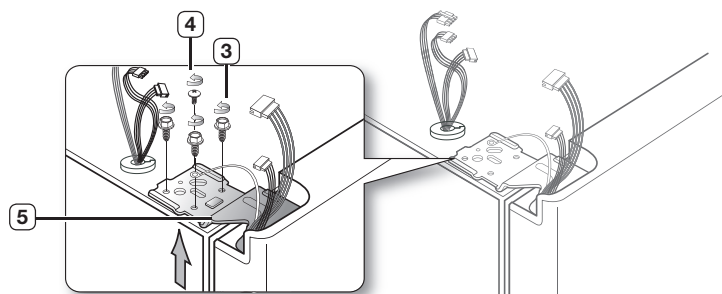

3. Potom vytáhněte dveře ze spodního závěsu ⑥. Dveře zvedejte rovně nahoru ⑦.

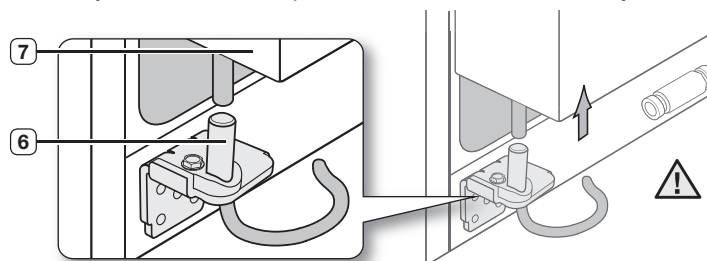

Sejmutí dveří chladničky

1. Dveře mějte zavřené. Pomocí šroubováku sejměte kryt vrchního závěsu ①.

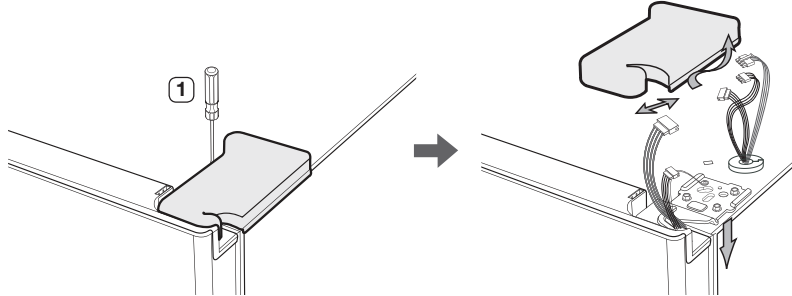

2. Odstraňte šrouby závěsu ② a spodní šroub ③ otočením proti směru hodinových ručiček a sejměte horní závěs ④. Pozor, aby na vás dveře při sundávání nespadly.

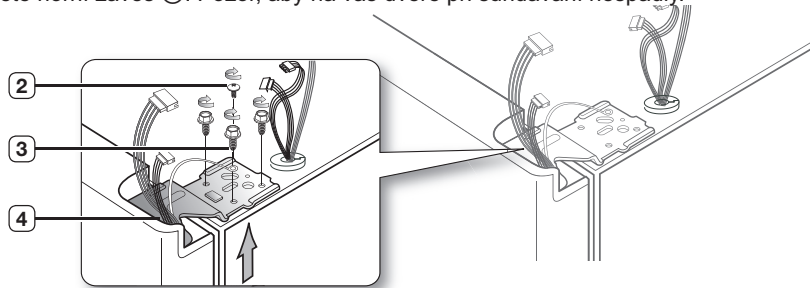

3. Potom vytáhněte dveře ze spodního závěsu ⑤. Dveře zvedejte rovně nahoru ⑥.

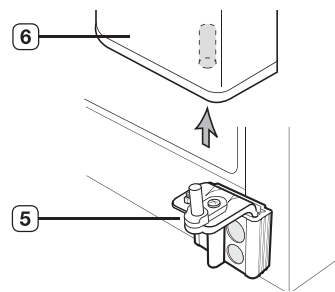

Instalace chladničky typu side-by-side

Nasazení dveří chladničky

Až umístíte chladničku na plánované místo, můžete znovu namontovat dveře.

Montáž dveří mrazničky nazpět

1. Vložte horní hřídel závěsu ③ do otvoru na rohu dveří mrazničky ④. Zkontrolujte, že je závěs mezi horním otvorem závěsu ⑤ a otvorem ve skříni ⑥ vyrovnaný a zajistěte šrouby ⑦ a ⑧ jejich otáčením ve směru hodinových ručiček.

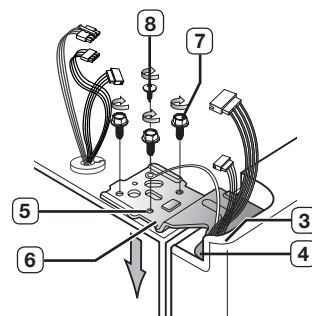

2. Propojte vodiče.

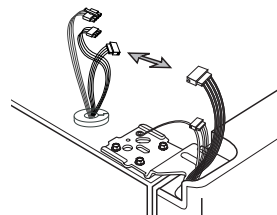

3. Nasadte přední část krytu vrchního závěsu ⑨ na čelo horního závěsu ⑩ a upevněte kryt šroubem.

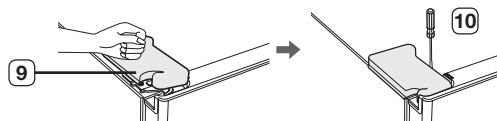

Montáž dveří chladničky nazpět

1. Nasadte otvor v rohu dvířek chladničky ③ na spodní závěs ④.

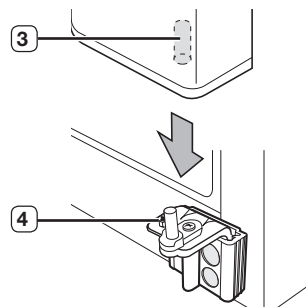

2. Vložte horní hřídél závěsu ⑤ do otvoru na závěsu ⑥. Zkontrolujte, že je závěs mezi horním otvorem závěsu ⑦ a otvorem nahoře na skříni ⑧ vyrovnaný a zajistěte šrouby ⑨ a ⑩ jejich otáčením ve směru hodinových ručiček.

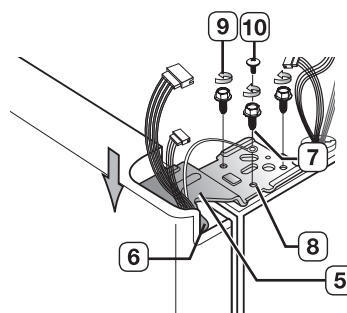

3. Nasadte přední část krytu vrchního závěsu ⑪ na čelo horního závěsu ⑫ a upevněte kryt šroubem.

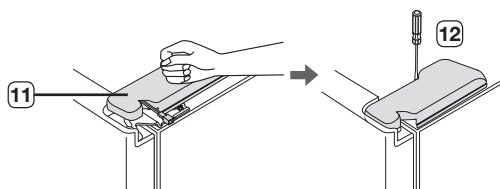

Instalace chladničky typu side-by-side

Opětovné připojení vodovodního přívodu

1. Zasuňte vodovodní přívod 1 do spojky 2.

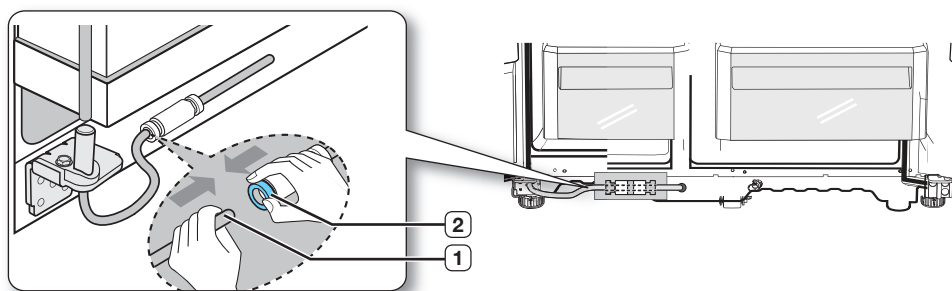

2. Vodovodní přípojku je třeba zcela zasunout do středu průhledné spojky, aby nedocházelo k unikání vody z rozvodu.
3. Nasadte svorku z instalačního balení a zkontrolujte, zda pevně drží přípojku.

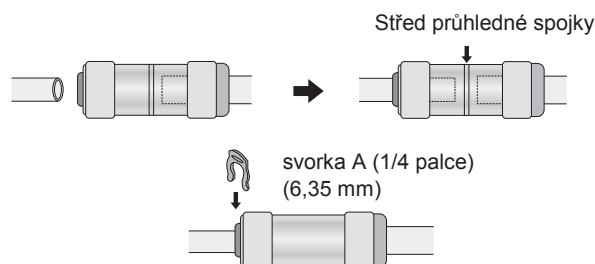

Opětovná montáž krytu předních nožek

-  Než namontujete kryt, zkontrolujte přípojku vody na případné netěsnosti. Nasadte kryt předních nožek a zajistěte jej otočením tří přídržných šroubů ve směru chodu hodinových ručiček tak, jak je zobrazeno na obrázku.

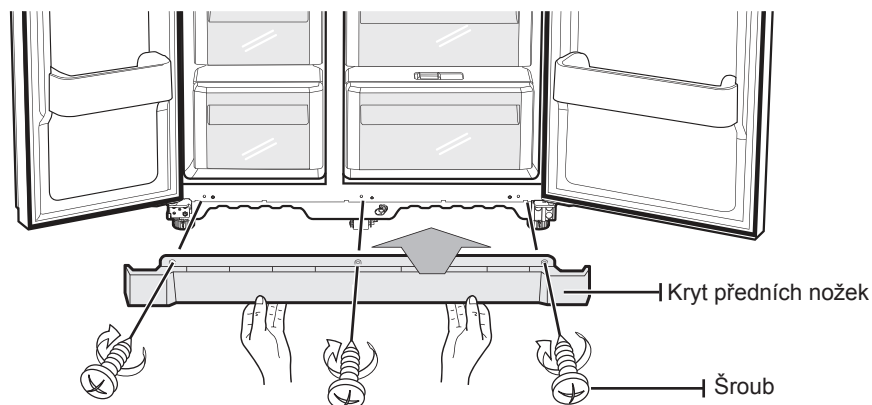

Vyrovnění chladničky

Nyní, když jsou na chladničce opět nasazeny dveře, musíte uvést chladničku do vodorovné polohy, abyste mohli provést vyrovnání dveří. Nebude-li chladnička ve vodorovné poloze, nebudete moci dveře dokonale vyrovnat.

 Stavitelná je rovněž přední strana chladničky.

Dveře mrazničky jsou níže než dveře chladničky

Vložte plochý šroubovák do drážky ovládací páčky a otáčením ve směru nebo proti směru chodu hodinových ručiček vyrovnejte mrazničku.

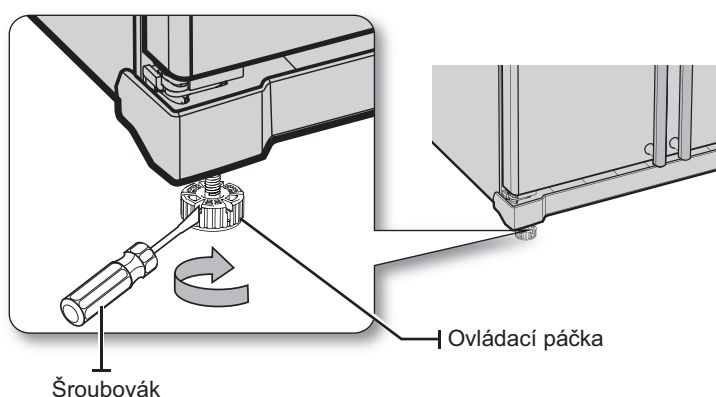

Dveře mrazničky jsou výše než dveře chladničky

Vložte plochý šroubovák do drážky ovládací páčky a otáčením ve směru nebo proti směru chodu hodinových ručiček vyrovnejte chladničku.

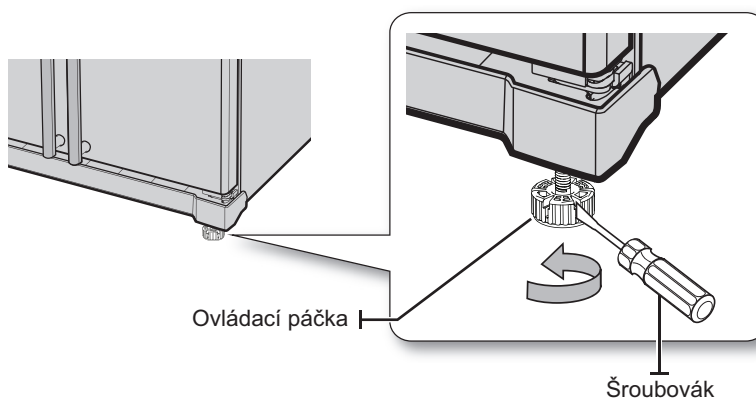

 Použijte postup seřízení dveří uvedený v následujícím oddílu.

Upozornění: Nožičky zařízení jsou z továrny ve standardní poloze. Před použitím zařízení přizpůsobte nožičky tak, aby zařízení bylo ve vodorovné poloze.

Instalace chladničky typu side-by-side

Seřizování dveří

Aby bylo možné dveře dokonale vyrovnat, musí být chladnička ve vodorovné poloze. Pokud potřebujete pomoc, přečtěte si předchozí oddíl, který popisuje vyrovnání chladničky.

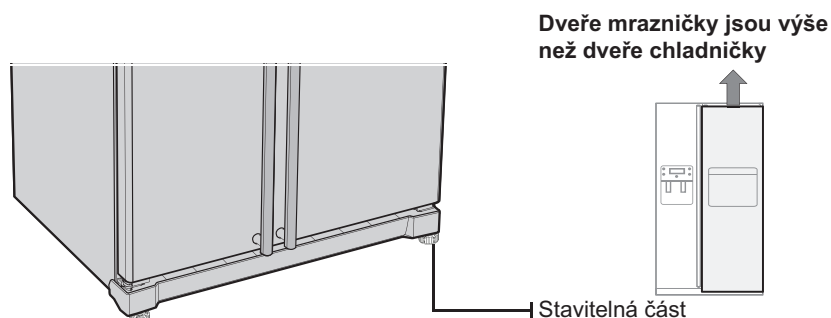

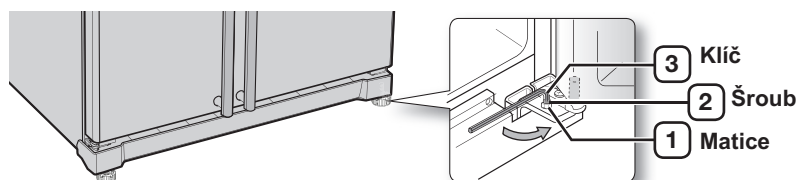

Postup seřizování je stejný. Otevřete dveře a postupně je seřídíte následujícím způsobem:

1. Odšroubujte matici ① spodního závěsu až po horní okraj šroubu ②.



 Až maticí ① povolíte, pomocí dodaného imbusového klíče povolte (proti směru chodu hodinových ručiček) šroub ②. Potom byste měli být schopni vyšroubovat matici ① ručně.

2. Otáčením šroubu ② ve směru chodu hodinových ručiček  nebo proti směru chodu hodinových ručiček  upravte rozdíl výšky dveří.

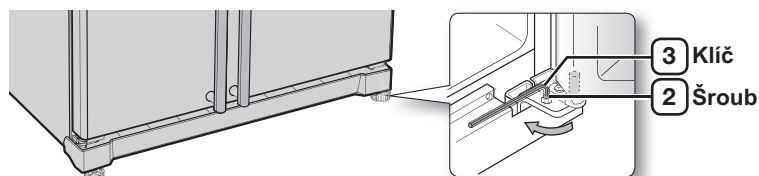

 Otáčením ve směru chodu hodinových ručiček  se dveře zvedají.

3. Po nastavení dveří otáčejte maticí ① ve směru chodu hodinových ručiček až po spodní okraj šroubu, potom šroub opět dotáhněte pomocí klíče ③ a zajistěte maticí ①.

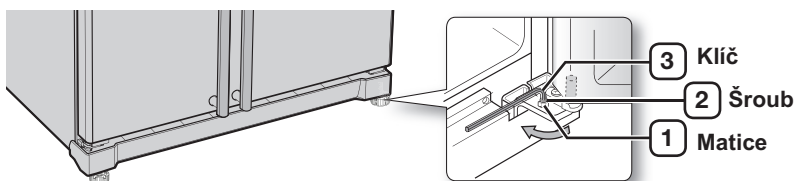

Pokud matici nezajistíte, šroub se může povolít.

Kontrola vedení dávkovače vody (volitelné)

Jednou z užitečných vlastností nové chladničky Samsung je i dávkovač vody. Lepší funkci podporuje zabudovaný vodní filtr Samsung, který z vody odlučuje nechtěné částice. Nezajišťuje však sterilizaci či likvidaci mikroorganismů. Za tímto účelem si budete muset pořídit samostatný vodní filtr.

Pokud má výrobek ledu pracovat správně, musí být tlak vody v rozmezí 138 - 862 kPa. Za běžných podmínek bude papírový kelímeček o objemu 170 ml naplněn za 10 vteřin.

Pokud je chladnička umístěna v oblasti s nízkým tlakem vody (pod 138 kPa), měli byste nainstalovat pomocné čerpadlo, aby byl tento nízký tlak vykompenzován.

Zajistěte, aby byla vodní nádrž uvnitř chladničky správně naplněna. To uděláte tak, že stisknete a podržíte páčku dávkovače vody, dokud nezačne z výstupní trysky vytékat voda.

Se zařízením jsou dodávány sady pro instalaci vodovodního potrubí. Naleznete je v zásuvce mrazničky.

INSTALACE VEDENÍ DÁVKOVAČE VODY

Části instalace vodovodního potrubí

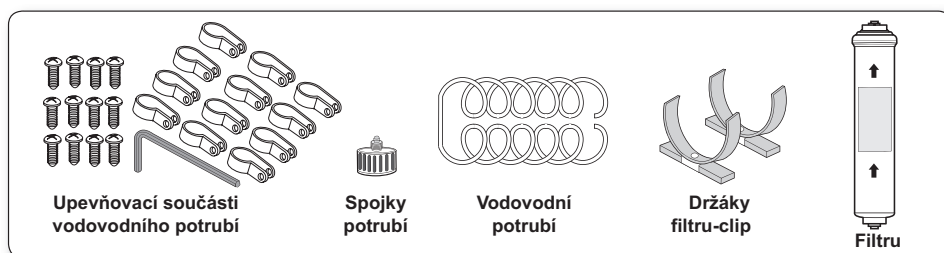

Připojení k vodovodnímu přívodu

Připojte přívod vody pomocí spojky a kohoutku.

1. Uzavřete hlavní vodovodní kohout.
2. K vodovodnímu kohoutu připojte spojku "A".

UPOZORNĚNÍ

Přívod musí být připojen k potrubí se studenou vodou.

Pokud je připojen k teplovodnímu potrubí, může způsobit selhání filtru.

INFORMACE TÝKAJÍCÍ SE ZÁRUKY

Tato instalace vodovodního potrubí nespadá do záručních podmínek výrobce chladničky a výrobce ledu. Pečlivě dodržte tyto pokyny, abyste snížili riziko drahých oprav po škodách způsobených vodou.

Poznámka:

Pokud nebude spojka odpovídat stávajícímu vodovodnímu kohoutku, kontaktujte nejbližšího autorizovaného servisního zástupce a zakupte správný rozměr spojovacího dílce.

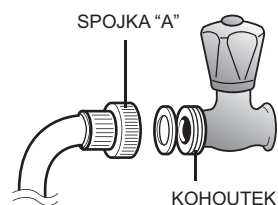

Instalace chladničky typu side-by-side

Zvolte si místo, kde bude filtru namontován. (Model s filtru.)

- Pokud chcete znovu namontovat přívodní a výtokovou stranu filtru během jeho instalace, podívejte se na příslušný obrázek.
- Odstříhnete vodovodní potrubí připojené k filtru v naměřené vzdálenosti mezi filtru a vodovodním kohoutkem studené vody.

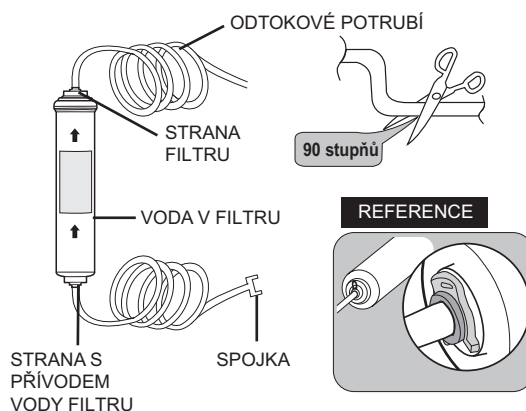

Z filtru odstraňte veškeré zbytky. (Model s filtru.)

- Otevřete hlavní vodovodní kohout a zkontrolujte, zda voda vtéká do přítokové části filtru.
- Pokud voda potrubím neteče, zkontrolujte, zda je kohoutek otevřený.
- Nechejte kohoutek otevřený, dokud nepoteče čistá voda a zbytkový materiál z výroby nebude vypláchnut.

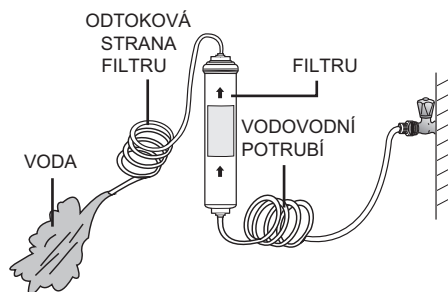

Připevněte držáky filtru.

- Přidrže držáky filtru v příslušné poloze (například pod umyvadlem) a pevně je přišroubujte.

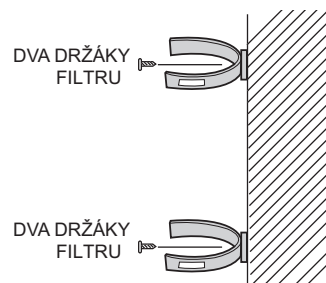

Filtru připevněte.

- Připevněte filtru v poloze podle obrázku vpravo.

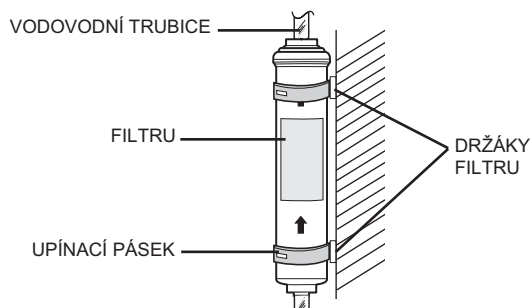

Připojte chladničku k vodovodnímu potrubí.

- Odstraňte kryt kompresoru chladničky.
- Připojte vodovodní potrubí k ventilu podle obrázku.
- Po připojení zkontrolujte, zda voda někde neprosakuje. Pokud ano, připojení proveďte znovu.
- Nasaďte nazpět kryt kompresoru chladničky.

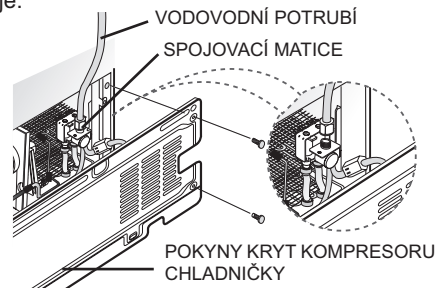

Vodovodní potrubí zajistěte.

- Použijte příchytka "A" k připevnění potrubí ke stěně (zadní strana chladničky).
- Po zajištění vodovodního potrubí se ujistěte, zda není nadměrně ohnuté, přiskřípnuté nebo přimáčknuté.

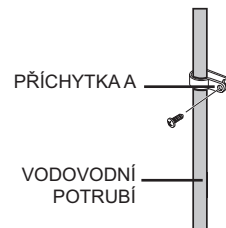

Instalace chladničky typu side-by-side

Odstranění nečistot uvnitř vodovodního přívodu po instalaci filtru.

1. Zapněte hlavní přívod vody a uzavřete ventil vodovodního přívodu.
2. Ponechte vodu proudit dávkovačem, až bude zcela čistá (asi 1 l). Tento úkon vyčistí a odvzdušní vodovodní systém.
3. V některých domácnostech může být požadováno dodatečné proplachování.
4. Otevřete dveře chladničky a zkontrolujte, zda kolem vodního filtru neuniká voda.

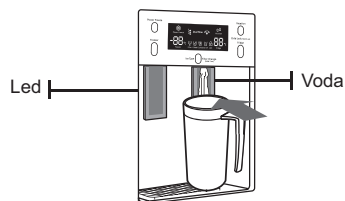

 Nově instalovaná vložka vodního filtru může způsobit vystříknutí vody z dávkovače. K tomu dochází vinou zavzdušnění. Není to však závada.

Zkontrolujte množství vody dodávané do misky na led. (volitelné)

1. Zvedněte nádobu výrobce ledu a opatrně ho vytáhněte z mrazničky.
2. Jakmile stisknete tlačítko Test na 1,5 sekundy, nádoba na kostky ledu se po otočení misky na led naplní vodou z vodovodního kohoutku. Zkontrolujte, zda je dodané množství vody správné (viz následující obrázek).

Pokud je hladina vody příliš nízká, budou kostky ledu malé. To je však problém nízkého tlaku ve vodovodním potrubí, nejedná se o závadu chladničky.

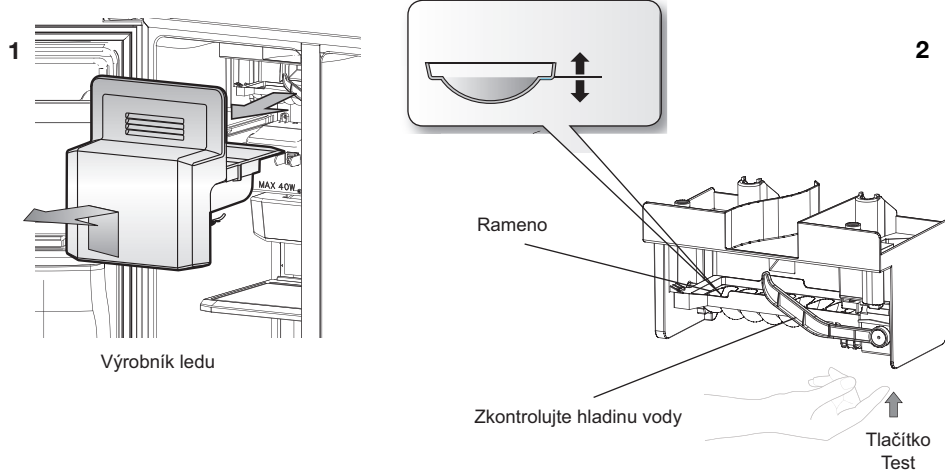

Obsluha chladničky SAMSUNG typu side-by-side

PŘÍPRAVA CHLADNIČKY K POUŽITÍ

Po instalaci své nové chladničky jste připraveni nastavit a využívat všechny vlastnosti a funkce tohoto spotřebiče.

Až provedete následující kroky, chladnička by měla být plně funkční. Pokud nebude, nejprve zkontrolujte zdroj napájení a zkuste si přečíst oddíl o odstraňování problémů na konci tohoto návodu. Pokud máte další otázky, kontaktujte vaše servisní středisko Samsung Electronics.

1. Umístěte chladničku na vhodné místo s dostatečným odstupem od zdi. Viz pokyny k instalaci uvedené v tomto návodu.
2. Je-li chladnička připojená k elektrické síti, vnitřní osvětlení bude svítit vždy, když budou dveře chladničky otevřeny.
3. Volič teploty nastavte na nejnižší teplotu a jednu hodinu počkejte. Mraznička by se měla mírně ochladit a motor by měl hladce běžet.
4. Správná teplota je dosažena až po několika hodinách od zapnutí chladničky.
Až bude teplota v mrazničce/chladničce dostatečně nízká, můžete do ní začít ukládat potraviny.

OBSLUHA CHLADNIČKY

Funkce ovládacího panelu

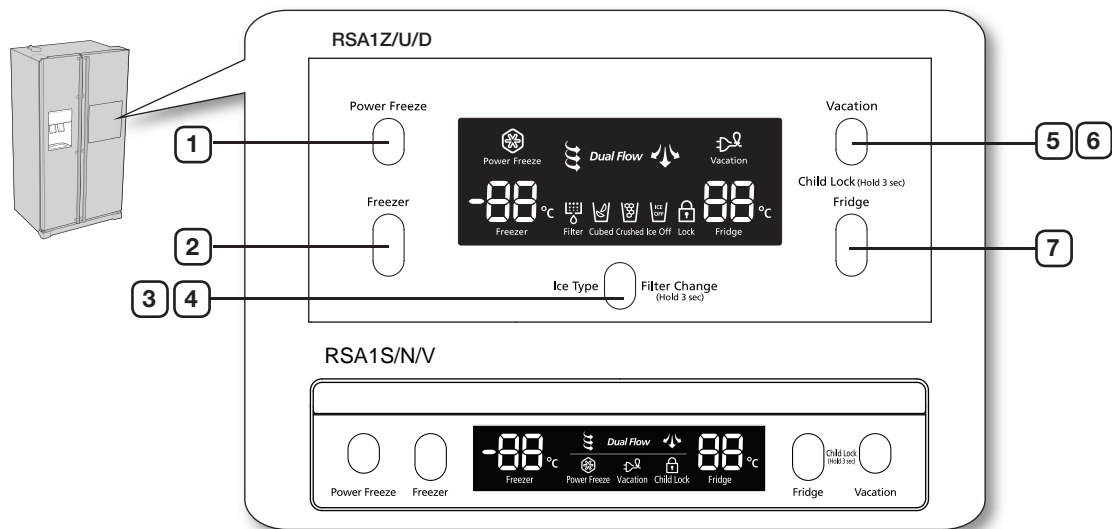

 Pokud nepoužíváte nastavení teploty. Dual Flow a Filter (zelené podsvícení) displeje se vypne a stisknutím tlačítka nebo otevřením dveří se opět zapne, toto je normální.

①	TLAČÍTKO POWER FREEZE (VÝKONNÉ MRAŽENÍ)	Zkracuje čas potřebný ke zmrazení potravin v mrazničce. To může být užitečné, pokud potřebujete zmrazit rychle se kazící potraviny nebo pokud se dramaticky zvýšila teplota uvnitř mrazničky (např. jste omylem nechali otevřené dveře).
②	TLAČÍTKO FREEZER (MRAZNIČKA)	Stiskněte tlačítko Freezer a nastavte požadovanou teplotu mrazničky v rozmezí -14°C (8°F) až -25°C (-14°F).
③	TLAČÍTKO ICE TYPE (TYP LEDU)	Pomocí tohoto tlačítka můžete volit mezi kostkami ledu (Cubes), tříští (Crushed) a vypínat výrobek ledu.
④	TLAČÍTKO FILTER CHANGE (VÝMĚNA FILTRU)	Po výměně filtru stiskněte a 3 sekundy podržte toto tlačítko. Vynuluje se časovač výměny filtru.
⑤	TLAČÍTKO VACATION (VYKLIZENÍ)	Pokud se chystáte na dovolenou nebo služební cestu, nebo pokud nebudete chladničku delší dobu používat, stiskněte tlačítko Vacation. Pokud na vypnuté chladničce stisknete tlačítko Vacation, LED displej se rozsvítí.  Je vřele doporučeno při použití funkce Vacation vyjmout potraviny z chladicí části a neponechat dveře otevřené.
⑥	FUNKCE DĚTSKÉHO ZÁMKU	Stisknutím tlačítka Power Cool a Fridge zároveň na 3 sekundy uzamknete všechna tlačítka. Nebude fungovat ani páčka dávkovače vody a ledu. Tuto funkci zrušíte stisknutím těchto dvou tlačítek opět na 3 sekundy.
⑦	TLAČÍTKO FRIDGE (CHLADNIČKA)	Stiskněte tlačítko Fridge a nastavte požadovanou teplotu v chladničce. Teplotu můžete nastavit v rozmezí 1°C až 7°C .

Obsluha chladničky SAMSUNG typu side-by-side

Používání digitálního displeje

Segmentový displej ("88") na straně mrazničky indikuje aktuální teplotu v mrazničce.
Segmentový displej ("88") na straně chladničky indikuje aktuální teplotu v chladničce.

RSA1Z/U/D

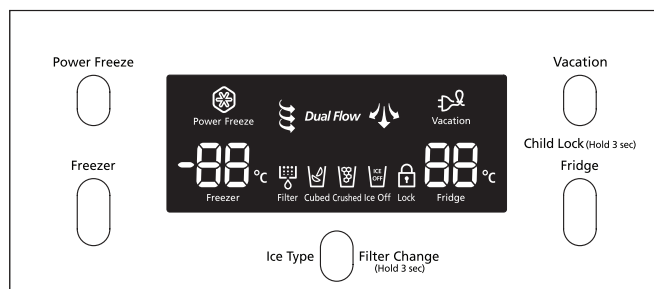

RSA1S/N/V

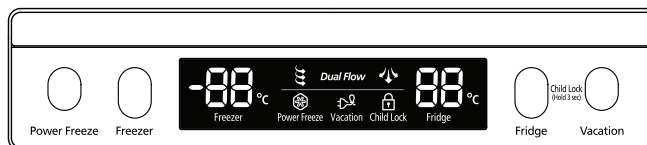

Výkonné mražení (Power Freeze)

Ikona se rozsvítí, jakmile aktivujete funkci výkonného mražení. Tato funkce se hodí, když potřebujete spoustu ledu. Chcete-li zvýšit výrobu ledu, stiskněte tlačítko **Power Freeze**. Až budete mít ledu dost, vypněte režim výkonného mražení opětovným stisknutím tlačítka.

-  Při použití této funkce se zvýší spotřeba energie chladničky. Tuto funkci musíte aktivovat alespoň 24 hodin před uložením většího množství potravin do mrazničky.

Indikátor filtru (Filter Indicator)

Jakmile se rozsvítí kontrolka indikátoru filtru, nastal čas vyměnit vodní filtr. Výměna se obvykle provádí každých 6 měsíců.

Po výměně vodního filtru (postup je uveden na straně 26), resetujte kontrolku tím, že stisknete a asi 3 sekundy podržíte tlačítko **Ice Type**.

Indikátor se znovu rozsvítí přibližně za 6 měsíců a upozorní na potřebu další výměny vodního filtru.

Pokud vodní filtr nepoužíváte, stiskněte a déle než 5 sekund podržíte tlačítko **Ice Type**. Indikátor filtru zhasne a upozornění na výměnu filtru se přestanou zobrazovat.

Dětský zámek (Child Lock)

Tato ikona se rozsvítí, pokud aktivujete funkci dětského zámku stisknutím tlačítka **Vacation** a **Fridge** zároveň na 3 sekundy.

Funkci deaktivujete opět stisknutím těchto tlačítek na 3 sekundy.

Kostky ledu, ledová tříšť a vypnutí výrobku ledu.

Na digitálním panelu si můžete zvolit, zda si přejete vyrábět led po kostkách nebo jako tříšť. Pokud led nechcete vyrábět vůbec, vypněte tuto funkci a uspoříte vodu i elektrickou energii.

Kontrolka signalizuje aktuálně zvolený typ ledu (případně vypnutí výrobku).



Regulace teploty

Regulace teploty v mrazničce

Teplotu v mrazničce lze podle konkrétních potřeb nastavit v rozmezí -14°C (8°F) až -25°C (-14°F). Stiskněte opakovaně tlačítko **Freezer**, dokud se požadovaná teplota neobjeví na displeji. Pamatujte, že některé potraviny, jako např. zmrzlina, mohou roztávat již při teplotě -16°C (4°F). Na displeji se budou postupně zobrazovat hodnoty od -14°C (8°F) do -25°C (-14°F). Po teplotě -14°C (8°F) se znovu zobrazí hodnota -25°C (-14°F).

Pět sekund po nastavení nové teploty se na displeji opět zobrazí aktuální teplota v mrazničce. Toto číslo se bude měnit spolu s teplotou uvnitř mrazničky.

Horní a spodní chránítka v mrazáku tohoto modelu jsou dvě hvězdicové části, proto je teplota v těchto dvou částech trochu vyšší než v ostatních částech mrazáku.

Regulace teploty v chladničce

Teplotu v chladničce lze podle konkrétních potřeb nastavit v rozmezí 7°C (45°F) až 1°C (34°F). Stiskněte opakovaně tlačítko **Fridge**, dokud se požadovaná teplota neobjeví na displeji.

Regulace teploty v chladničce se provádí stejně jako v případě mrazničky.

Stiskněte tlačítko **Fridge** a nastavte požadovanou teplotu. Za několik sekund se teplota v chladničce začne přibližovat nově nastavené teplotě. Aktuální teplota se bude zobrazovat na digitálním displeji.

-  Při častém otevírání dveří nebo v případě uložení velkého množství teplých nebo horkých potravin se teplota v mrazničce nebo chladničce může krátkodobě zvýšit. Tím může být zapříčiněno blikání digitálního displeje. Blikání přestane, jakmile se mraznička a chladnička vrátí k normální nastavené teplotě. Pokud blikání přetrvává, budete muset chladničku "resetovat". Zkuste odpojit spotřebič ze sítě, počkejte 10 minut a pak chladničku znovu připojte.

Obsluha chladničky SAMSUNG typu side-by-side

Používání dávkovače studené vody a ledu

Typ ledu nastavíte tlačítkem **Ice Type**.

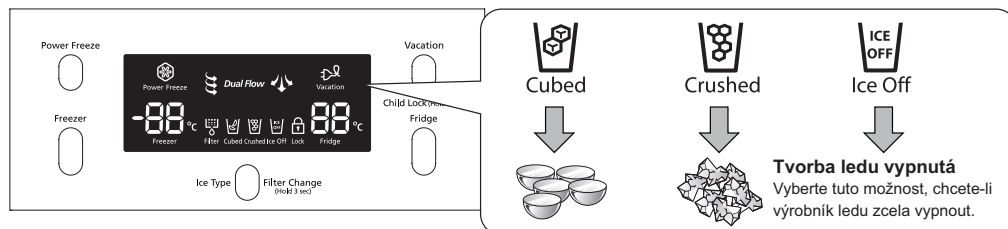

 Led se vyrábí vždy po kostkách. Vyberete-li však možnost „Crushed“, výrobce ledu kostky rozdrtí.

Dávkování ledu

Umístěte sklenici pod výstup dávkovače a zatlačte jí na páčku dávkovače ledu. Abyste zabránili vyskakování ledu, sklenice musí být v rovině s dávkovačem.

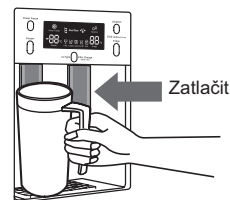

Používání dávkovače vody

Umístěte sklenici pod výstupní trysku a zatlačte jí na páčku dávkovače vody. Abyste zabránili rozstříkávání vody, sklenice musí být v rovině s dávkovačem.

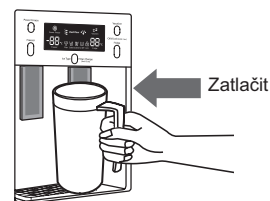

VAROVÁNÍ

- Do násypky na led ani do nádob na led nestrkejte prsty, ruce ani jiné nevhodné předměty.
 - Mohlo by dojít ke vzniku poranění osob nebo věcných škod.
- Do otvoru dávkovače nikdy nestrkejte prsty nebo jiné předměty.
 - Mohli byste si způsobit úraz.
- Používejte pouze výrobce ledu dodaný s chladničkou.
- Vodovodní přívod k této chladničce musí být namontován/připojen pouze osobou s příslušnou kvalifikací a musí být připojen pouze ke zdroji pitné vody.
- Pokud má výrobce ledu pracovat správně, musí být tlak vody v rozmezí 138 - 862 kPa.

VÝSTRAHA

- Pokud odjždíte na delší dovolenou nebo služební cestu a nebudete dávkovač ledu nebo vody používat, uzavřete vodovodní ventil.
 - V opačném případě by mohla voda začít prosakovat.
- Z vnitřních prostor vytřete nadměrnou vlhkost a ponechteje dvířka otevřená.
 - V opačném případě se může vytvářet zápach a plíseň.

POLICE A PŘIHRÁDKY

Mraznička

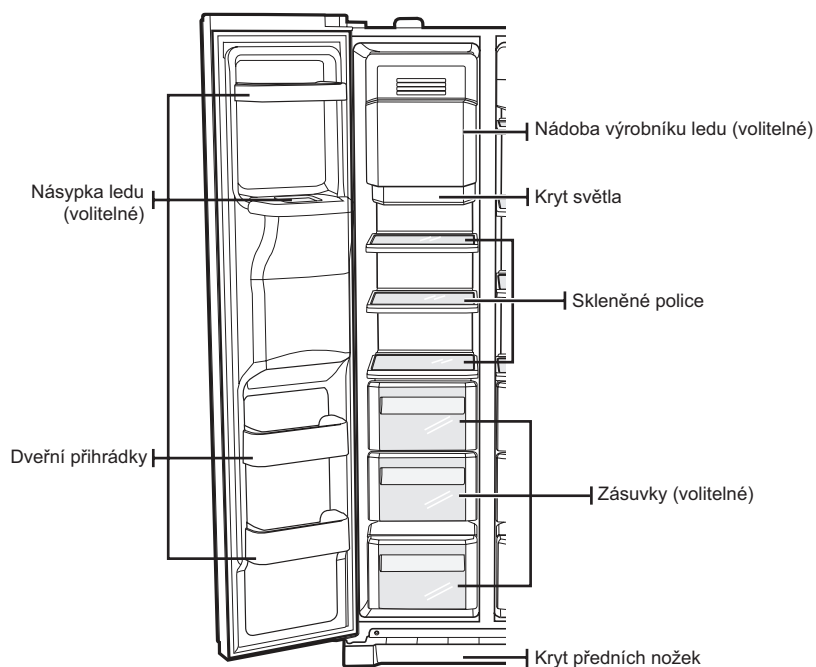

Chladnička

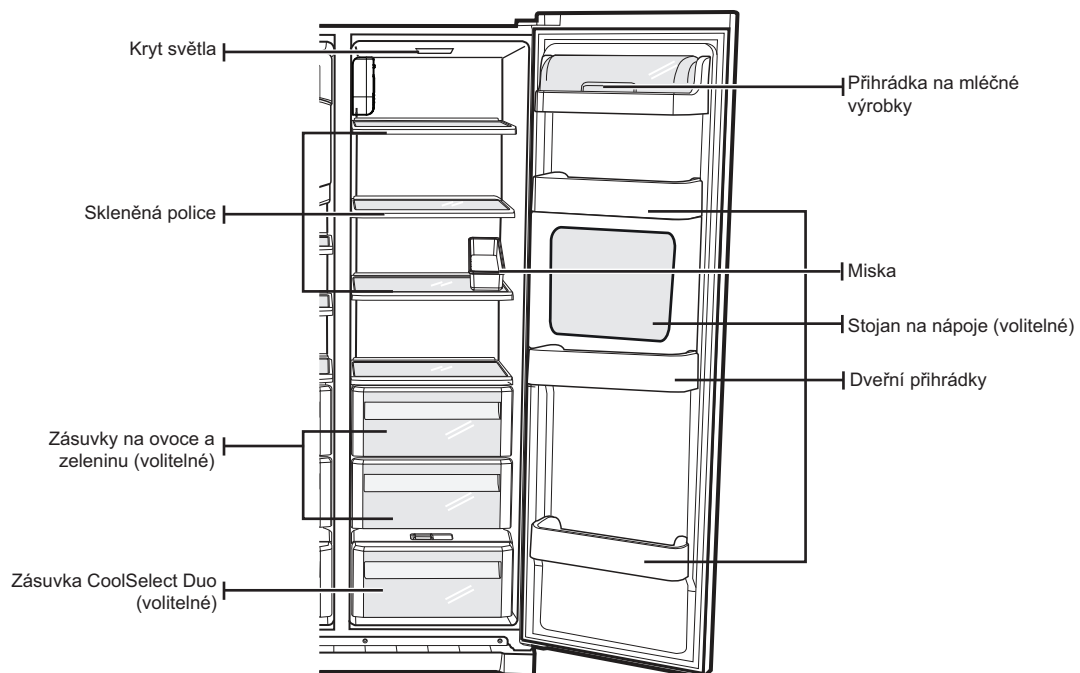

Obsluha chladničky SAMSUNG typu side-by-side

SKLADOVÁNÍ POTRAVIN



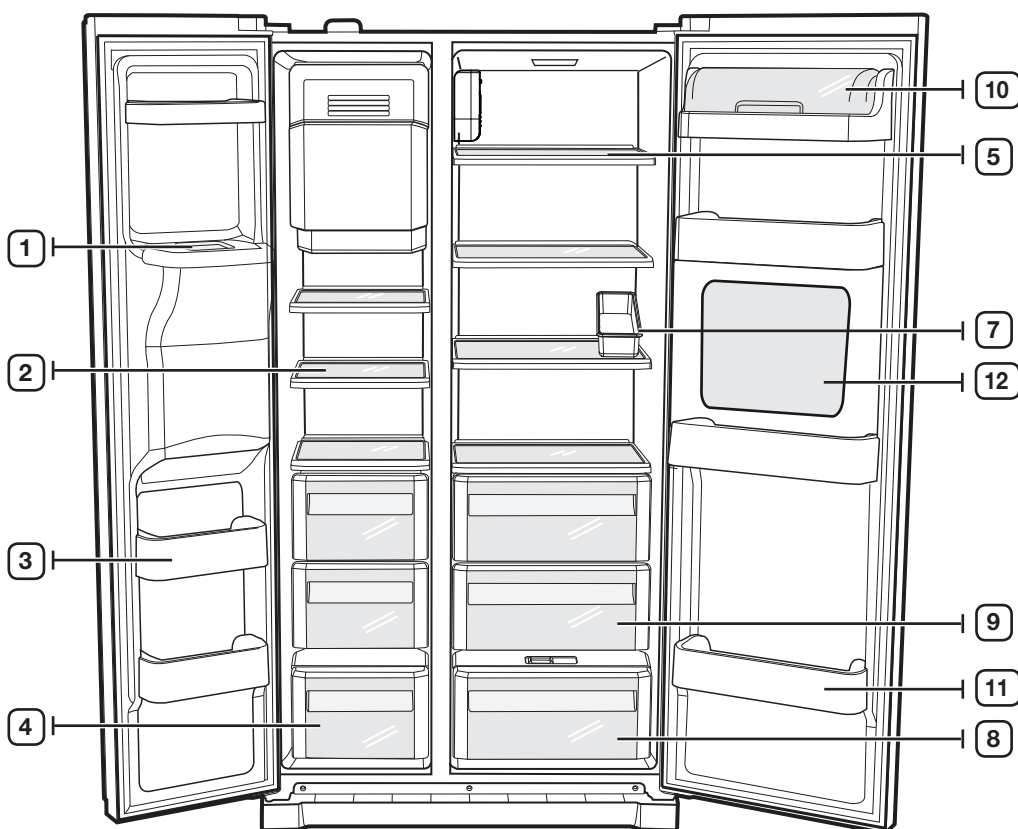

Skladování potravin v mrazničce

Chladnička Samsung typu side-by-side je vybavena funkcemi pro maximální využití prostoru. V následující části jsou uvedeny některé speciální přihrádky, které jsme vytvořili, aby vaše potraviny vydržely déle čerstvé. Abyste zabránili průniku zápachu do ledu, skladované potraviny by měly být dobře zabalené a pokud možno hermeticky uzavřené.







-  Abyste získali více místa, můžete vybrat mrazicí zásuvku (zásuvky) kromě spodní mrazicí zásuvky a vaničky na led (pro modely RSA1S***, RSA1V***, RSA1N*** a RSA1W***) protože to neovlivní tepelné a mechanické charakteristiky. Uvedený skladovací objem oddělení pro uskladnění zmražených potravin je kalkulován pro stav, kdy jsou tyto komponenty odebrány.



Skladování potravin v mrazničce

<p>① NÁSYPKA LEDU</p>  <p>VAROVÁNÍ</p>	<p>Do násypky na led ani do nádob výrobce na led nestrkejte prsty, ruce ani jiné nevhodné předměty. Mohlo by dojít k poranění osob nebo ke vzniku hmotných škod.</p>	
<p>② POLICE</p>	<p>Lze použít k uložení všech druhů zmražených potravin.</p>	
<p>③ DVEŘNÍ PŘIHRÁDKY</p>	<p>Lze použít k uložení malých balení zmražených potravin.</p>	
<p>④ ZÁSUVKY</p>	<p>Ideální k uložení masa nebo suchých potravin. Uložené potraviny by měly být bezpečně obaleny fólií nebo jiným vhodným obalovým materiálem.</p>	

Skladování potravin v chladničce

<p>⑤ POLICE</p>	<p>Jsou odolné proti poškrábání. Lze použít k uložení všech druhů potravin a nápojů. Kruhové značky na skleněném povrchu jsou běžné a obvykle je lze odstranit navlhčeným hadříkem.</p>	
<p>⑦ MISKA</p>	<p>Ideální místo pro vajíčka. Pro jednodušší přístup položte MISKU na polici.</p>	
<p>⑧ COOLSELECT DUO (VOLITELNÉ)</p>	<p>Pomáhá zachovat chuť a čerstvost vašich potravin. Používejte k uložení masa, zeleniny, drůbeže, ryb a dalších potravin, které spotřebujete pravidelně.</p>	
<p>⑨ ZÁSUVKA NA OVOCE A ZELENINU</p>	<p>Zachovává čerstvost uskladněné zeleniny a ovoce. Je navržena tak, aby se v ní udržela vlhkost.</p>	
<p>⑩ PŘIHRÁDKA NA MLÉČNÉ VÝROBKY</p>	<p>Používejte k uložení menších mléčárenských výrobků, jako např. másla, margarínu, jogurtů nebo tavených sýrů.</p>	
<p>⑪ DVEŘNÍ PŘIHRÁDKY</p>	<p>Dokážou pojmout rozměrné a objemné výrobky, jako např. láhve s mlékem nebo jiné velké láhve a nádoby.</p>	
<p>⑫ NÁPOJOVÝ TERMINÁL (volitelné)</p>	<p>Používá se k uložení často používaných potravin, jako jsou nápoje v plechovkách a svačiny a umožňuje k nim přístup, aniž by bylo nutné otvírat dveře chladničky.</p>	



Láhve ukládejte těsně vedle sebe, aby se při otevření dveří chladničky nemohly převrhnout a vypadnout ven.



- Plánujete-li na delší dobu odjet, vyprázdněte chladničku a vypněte ji. Setřete přebytečnou vlhkost z vnitřních stěn a nechte dveře otevřené. Zamezíte tak tvorbě zápachu a šíření plísní.
- Pokud nebudete spotřebič delší dobu používat, vytáhněte zástrčku napájecího kabelu ze zásuvky.
 - Jakékoliv zhoršení stavu izolace se může stát příčinou vzniku požáru.

Obsluha chladničky SAMSUNG typu side-by-side

POUŽÍVÁNÍ PŘIHRÁDKY COOLSELECT DUO (VOLITELNÉ)

Zásuvka COOLSELECT Duo vám prostě usnadňuje život.

Meat (maso)

Pokud zvolíte MEAT, teplota přihrádky CoolSelect Duo je přisunem chlazení z mrazničky vhodná pro uložení masa nebo šunky. Rovněž tato vlastnost umožňuje uchovat maso nebo šunku déle čerstvé.

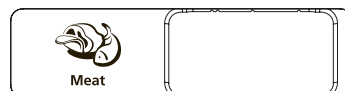

Vegetable (zelenina)

Pokud zvolíte VEGETABLE, teplota přihrádky CoolSelect Duo je uzavřením chlazení z mrazničky vhodná pro uložení ovoce a zeleniny. Rovněž tato vlastnost umožňuje uchovat zeleninu a ovoce déle čerstvé.

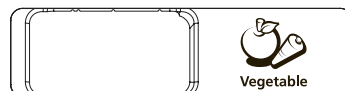

 Během režimu Meat nebo Vegetable by v zásuvce neměly být žádné potraviny, které si **NEPŘEJETE** zchladit.

VYJÍMÁNÍ PŘÍSLUŠENSTVÍ Z MRAZNIČKY

Čištění a změna uspořádání vnitřku mrazničky je hračka.

1. Vyměňte **skleněnou polici**. Vysuňte polici do krajní polohy. Poté ji opatrně nadzdvihněte a vytáhněte ven.



VÝSTRAHA

Pokud nemá háčky na zadní straně, aby nebylo možné ji naklápět, měli byste ji zasunout hluboko do správné polohy, kde jsou zarážky police, viz obrázek. Pokud tak neučiníte, police by mohla z chladničky vypadnout.

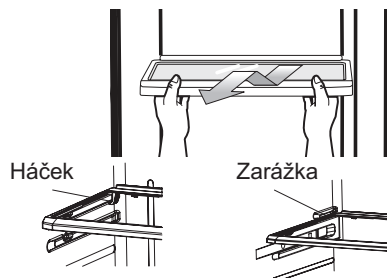

2. Vyměňte **dveřní přihrádku**. Uchopte přihrádku oběma rukama a opatrně ji nadzdvihněte.

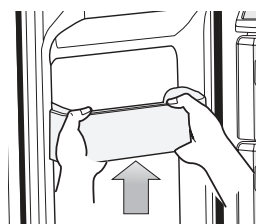

3. Vyměňte **plastovou zásuvku**. Vysuňte ji ven a mírně nadzdvihněte.

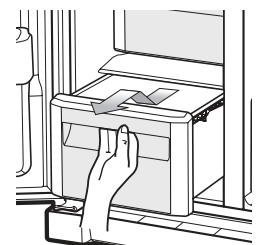

4. Vyměňte **nádobu výrobce ledu**. Nadzdvihněte ji a vysuňte ven.

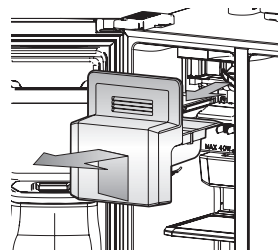

5. Sejměte **kryt předních nožek**. Otevřete dveře mrazničky i chladničky a vyšroubujte tři šrouby. Až šrouby povolíte, demontujte kryt. Kryt nožek opět připevníte tak, že jej nasadíte na původní místo a přišroubujete třemi šrouby.

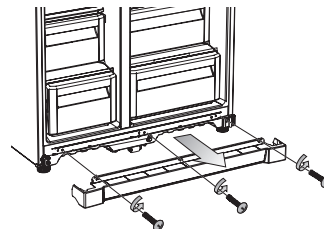

Při snímání krytu nevyvíjejte přílišnou sílu. Kryt by mohl prasknout a způsobit poranění.

Obsluha chladničky SAMSUNG typu side-by-side

VYJÍMÁNÍ PŘÍSLUŠENSTVÍ Z CHLADNIČKY

1. Vyměte **skleněnou polici odolnou proti polití**.
Vyměte skleněnou polici jejím vysunutím do krajní polohy.

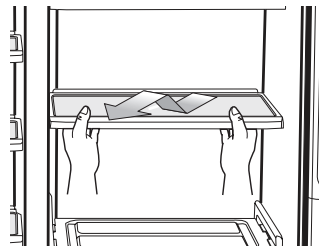

VÝSTRAHA

Pokud nemá háčky na zadní straně, aby nebylo možné ji naklápět, měli byste ji zasunout hluboko do správné polohy, kde jsou zářezky police, viz obrázek. Pokud tak neučiníte, police by mohla z chladničky vypadnout.

Háček



Zářezka

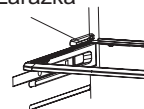

2. Vyměte **zásuvku na ovoce a zeleninu**. Zatlačte na zuby na levé a pravé straně uvnitř krytu zásuvky a přitáhněte zásuvku dopředu.
Chcete-li zásuvku vyjmout z chladničky, jednou rukou ji přidržujte, trochu nadzvedněte a současně přitáhněte dopředu.



3. Vyměte **dveřní přihrádku**. Uchopte přihrádku oběma rukama a opatrně ji nadzdvihněte.

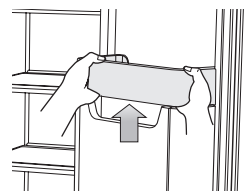

Než začnete vyjímat příslušenství, zkontrolujte, zda vám v tom nebrání žádné potraviny. Je-li to možné, spolu s příslušenstvím vyjměte také potraviny, abyste zabránili nebezpečí úrazu.

Obsluha chladničky SAMSUNG typu side-by-side

ČIŠTĚNÍ CHLADNIČKY

Péče o chladničku Samsung typu side-by-side prodlužuje její životnost a pomáhá bránit vzniku zápachu a šíření plísně.

Čištění vnitřku chladničky

Vnitřní stěny a příslušenství čistěte slabým saponátem a potom otřete měkkým hadříkem. Chcete-li provést důkladnější čištění, můžete z chladničky vyjmout zásuvky a police. Než je vložíte zpátky, osušte je.

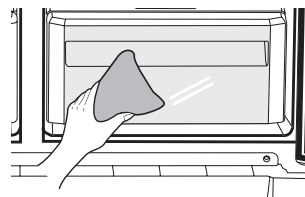

Čištění vnějšku chladničky

Digitální panel a displej čistěte čistým měkkým hadříkem. Nestříkejte vodu přímo na povrch chladničky, ale na hadřík, který k čištění používáte. Zajistíte tak rovnoměrnější rozložení vlhkosti. K čištění dveří, rukojetí a povrchu skříně byste měli používat slabý saponát. Očištěnou plochu vždy otřete měkkým hadříkem. Aby si chladnička zachovala dokonalý vzhled, jednou nebo dvakrát do roka ji můžete zvenku vyleštit.

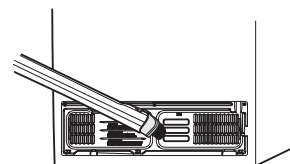
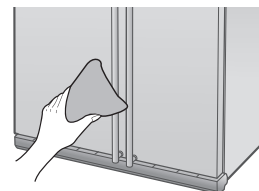

VAROVÁNÍ

Pro čištění **NEPOUŽÍVEJTE** benzín, ředidlo, Clorox™ nebo jiná rozpouštědla. Tyto látky mohou poškodit povrch spotřebiče a přivodit nebezpečí vzniku požáru.

Čištění gumového těsnění dveří

Pokud se gumové těsnění dveří znečistí, dveře nemusí dobře dovírat a chladnička nebude pracovat účinně. Udržujte těsnění dveří v čistotě. K čištění používejte hadřík navlhčený ve slabém saponátu. Potom otřete čistým hadříkem.

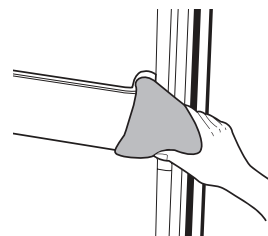

VÝSTRAHA

Nestříkejte na chladničku vodu, je-li pod napětím. Mohlo by dojít k úrazu elektrickým proudem. K čištění nepoužívejte benzen, ředidlo ani čisticí prostředek na automobily. Hrozí nebezpečí vzniku požáru.

Čištění domácího baru

Dávkovač vody a ledu vyčistěte vlhkým hadříkem. Potom otřete čistým hadříkem.

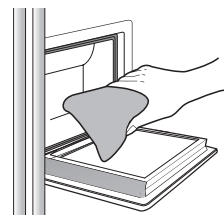

Obsluha chladničky SAMSUNG typu side-by-side

Výměna žárovek



Nevyměňujte žárovku LED bez účasti jiných osob a v případě nutnosti prosím kontaktujte specializovaný opravárenský servis.

Ujistěte se, že nová žárovka LED je shodná s původním typem.

Dávejte pozor, abyste nerozbili kryt žárovky.

POUŽÍVÁNÍ DVEŘÍ

Dveře chladničky mají speciální systém otevírání a zavírání tak, aby se dveře vždy zcela dovřely a byly bezpečně uzavřeny.

Po překročení určitého úhlu otevření se dveře "zachytí" a zůstanou otevřené. Pokud jsou dveře otevřené méně, automaticky se uzavřou.

Odstraňování problémů

PROBLÉM	Řešení
Mraznička/chladnička vůbec nefunguje nebo chladí nedostatečně.	<ul style="list-style-type: none">• Zkontrolujte, zda je zástrčka napájecího kabelu správně připojena do zásuvky.• Není ovládací prvek pro regulaci teploty na předním panelu nastavený na nejchladnější teplotu? Zkuste jej nastavit na nižší teplotu.• Není chladnička umístěna na přímém slunci nebo v těsné blízkosti tepelného zdroje?• Není zadní stěna chladničky příliš blízko zdi a nebrání tak proudění vzduchu?
Potraviny v chladničce jsou zmrzlé.	<ul style="list-style-type: none">• Není ovládací prvek pro regulaci teploty na předním panelu nastavený na nejchladnější teplotu? Zkuste jej nastavit na vyšší teplotu.• Není teplota v místnosti příliš nízká?• Uložili jste v chladničce pokrm s vysokým obsahem vody v nejchladnější části? Zkuste potraviny přesunout ze zásuvky CoolSelect Duo™ do volného prostoru chladničky.
Je slyšet neobvyklý hluk či šum.	<ul style="list-style-type: none">• Zkontrolujte, zda chladnička stojí na vodorovném a stabilním povrchu.• Není zadní stěna chladničky příliš blízko zdi a nebrání tak proudění vzduchu?• Nezapadlo něco za chladničku nebo pod chladničku?• Zevnitř chladničky se ozývá "tikání". To není závada. Důvodem je roztahování a smršťování příslušenství v závislosti na teplotě uvnitř chladničky.
Přední rohy a strany spotřebiče jsou teplé a vytváří se kondenzace	<ul style="list-style-type: none">• Mírné zahřátí je běžné, protože v předních rozích chladničky jsou instalována tělesa proti kondenzaci.• Nejsou dveře chladničky pootevřené? Kondenzace se objeví, pokud necháte delší dobu otevřené dveře.
Nefunguje dávkování ledu.	<ul style="list-style-type: none">• Vyčkali jste před vytvořením ledu 12 hodin po instalaci vodovodního přívodu?• Je připojeno vodovodní potrubí a otevřen uzavírací ventil?• Nevypnuli jste ručně funkci výroby ledu? Nastavte typ ledu na Cubed (Kostky) nebo Crushed (Tříšť).• Je v nádobce na led zachycen nějaký led?• Není teplota v mrazničce příliš vysoká? Zkuste nastavit nižší teplotu v mrazničce.
V chladničce je slyšet bublání vody.	<ul style="list-style-type: none">• Jedná se o normální jev. Bublání vzniká při oběhu chladicí kapaliny.
V chladničce je nepříjemný zápach.	<ul style="list-style-type: none">• Nezkazila se nějaká potravina?• Potraviny vydávající intenzivní zápach (např. ryby) musíte zabalit, aby byly hermeticky uzavřené.• Provádějte pravidelné čištění chladničky. Zkažené nebo podezřelé potraviny vyhoďte.
Na stěnách mrazničky se vytváří námraza.	<ul style="list-style-type: none">• Není ventilační otvor zablokovaný? Odstraňte případné překážky, aby vzduch mohl volně proudit.• Zajistěte dostatečný prostor mezi uloženými potravinami, aby mezi nimi mohl vzduch účinně proudit.• Jsou dveře mrazničky zcela uzavřené?
Dávkovač vody nefunguje.	<ul style="list-style-type: none">• Je připojeno vodovodní potrubí a otevřen uzavírací ventil?• Není vodovodní přívod zlomený nebo zmáčknutý? Zkontrolujte, zda je přívod volný a z dosahu překážek.• Není nádrž na vodu zamrzlá, protože je teplota v chladničce příliš nízká? Zkuste na hlavním panelu s displejem nastavit vyšší teplotu.

Czech
Republic



**Správná likvidace výrobku
(Elektrický a elektronický odpad)
(Platí pro země s odděleným systémem sběru)**

Toto označení na výrobku, jeho příslušenství nebo dokumentaci znamená, že výrobek a jeho elektronické příslušenství (například nabíječku, náhlavní sadu, USB kabel) je po skončení životnosti zakázáno likvidovat jako běžný komunální odpad. Možným negativním dopadům na životní prostředí nebo lidské zdraví způsobeným nekontrolovanou likvidací zabráníte oddělením zmíněných produktů od ostatních typů odpadu a jejich zodpovědnou recyklací za účelem udržitelného využívání druhotných surovin.

Uživatelé z řad domácností by si měli od prodejce, u něhož produkt zakoupili, nebo u příslušného městského úřadu vyžádat informace, kde a jak mohou tyto výrobky odevzdat k bezpečné ekologické recyklaci.

Podnikoví uživatelé by měli kontaktovat dodavatele a zkontrolovat všechny podmínky kupní smlouvy. Tento výrobek a jeho elektronické příslušenství nesmí být likvidován spolu s ostatním průmyslovým odpadem.

POZNÁMKA

POZNÁMKA



Kontaktujte SAMSUNG WORLD WIDE

Pokud máte otázky týkající se výrobků Samsung, kontaktujte středisko Samsung pro péči o zákazníky.

COUNTRY	CALL	Web site
AUSTRIA	0800-SAMSUNG (0800-7267864) [Only for Premium HA] 0800-366661 [Only for Dealers] 0810-112233	www.samsung.com/at/support
BELGIUM	02-201-24-18	www.samsung.com/be/support (Dutch) www.samsung.com/be_fr/support (French)
BOSNIA	055 233 999	www.samsung.com/support
BULGARIA	0800 111 31 , Безплатна телефонна линия	www.samsung.com/bg/support
CROATIA	072 726 786	www.samsung.com/hr/support
CZECH	800 - SAMSUNG (800-726786)	www.samsung.com/cz/support
DENMARK	70 70 19 70	www.samsung.com/dk/support
FINLAND	030-6227 515	www.samsung.com/fi/support
FRANCE	01 48 63 00 00	www.samsung.com/fr/support
GERMANY	0180 6 SAMSUNG bzw. 0180 6 7267864* (*0,20 €/Anruf aus dem dt. Festnetz, aus dem Mobilfunk max. 0,60 €/Anruf) [HHP] 0180 6 M SAMSUNG bzw. 0180 6 67267864* (*0,20 €/Anruf aus dem dt. Festnetz, aus dem Mobilfunk max. 0,60 €/Anruf)	www.samsung.com/de/support
CYPRUS	8009 4000 only from landline, toll free	
GREECE	80111-SAMSUNG (80111 726 7864) only from land line (+30) 210 6897691 from mobile and land line	www.samsung.com/gr/support
HUNGARY	0680SAMSUNG (0680-726-786) 0680PREMIUM (0680-773-648)	www.samsung.com/hu/support
ITALIA	800-SAMSUNG (800.7267864)	www.samsung.com/it/support
LUXEMBURG	261 03 710	www.samsung.com/be_fr/support
MONTENEGRO	020 405 888	www.samsung.com/support
SLOVENIA	080 697 267 (brezplačna številka)	www.samsung.com/si
NETHERLANDS	0900-SAMSUNG (0900-7267864) (€ 0,10/Min)	www.samsung.com/nl/support
NORWAY	815 56480	www.samsung.com/no/support
POLAND	801-172-678* lub +48 22 607-93-33* Dedykowana infolinia do obsługi zapytań dotyczących telefonów komórkowych: 801-672-678* lub +48 22 607-93-33* * (koszt połączenia według taryfy operatora)	www.samsung.com/pl/support
PORTUGAL	808 20 7267	www.samsung.com/pt/support
ROMANIA	*8000 (apel in retea) 08008-726-78-64 (08008-SAMSUNG) Apel GRATUIT	www.samsung.com/ro/support
SERBIA	011 321 6899	www.samsung.com/rs/support
SLOVAKIA	0800 - SAMSUNG (0800-726 786)	www.samsung.com/sk/support
SPAIN	0034902172678 [HHP] 0034902167267	www.samsung.com/es/support
SWEDEN	0771 726 7864 (0771-SAMSUNG)	www.samsung.com/se/support
SWITZERLAND	0800 726 78 64 (0800-SAMSUNG)	www.samsung.com/ch/support (German) www.samsung.com/ch_fr/support (French)
UK	0330 SAMSUNG (7267864)	www.samsung.com/uk/support
EIRE	0818 717100	www.samsung.com/ie/support
LITHUANIA	8-800-77777	www.samsung.com/lt/support
LATVIA	8000-7267	www.samsung.com/lv/support
ESTONIA	800-7267	www.samsung.com/ee/support