



GORENJE spol. s r.o.
Obchodní skupina MORA

Pobočná 1
141 00 PRAHA 4
ČESKÁ REPUBLIKA

Telefon: 244 104 513
Fax: 261 217 887
Internet: www.mora.cz
E-mail: prodej@mora.cz
Bezplatná infolinka: 800 105 505

GORENJE SLOVAKIA, s.r.o.

Polianky 5a
841 01 BRATISLAVA
SLOVENSKÁ REPUBLIKA

Telefón: +421-2-692 039 54 E-mail: servis@gorenje.sk
+421-2-692 039 39 obchod@gorenje.sk
Fax: gorenje@gorenje.sk
+421-2-692 039 93 Internet: www.gorenje.com

IFU OP 5722 cz sk / 071108

MORA

CZ ELEKTRICKÝ ODSAVAČ PAR

SK ELEKTRICKÝ ODSÁVAČ PÁR

5722



CZ	SK																
<p>Vážený zákazníku, zakoupil jste si výrobek z naší nové řady odsavačů par. Je naším přáním, aby Vám náš výrobek dobře sloužil. Doporučujeme Vám prostudovat tento návod a výrobek obsluhovat podle pokynů.</p>	<p>Vážený zákazník, zakúpili ste si výrobok z nášho nového radu odsávačov pár. Je naším pránim, aby Vám náš výrobok dobre slúžil. Doporučujeme Vám preštudovať si tento návod a výrobok obsluhovať podľa pokynov.</p>																
DŮLEŽITÉ INFORMACE A DOPORUČENÍ	DÔLEŽITÉ INFORMÁCIE, POKYNY A DOPORUČENIA																
<ul style="list-style-type: none"> Odsavač nesmí být připojen do kouřovodu (do komína). Odsávaný vzduch nesmí být vypouštěn do potrubí, které je použito k odsávání výparů ze zařízení napájených jinou energií než elektrickou. Spotřebič může být použit buď v odťahové verzi (odtah par do odťahové šachty) nebo po dokoupení uhlíkového filtru v recirkulační verzi (cirkulace přes uhlíkový filtr). Je-li v provozu současně s odsavačem (v odťahové verzi) v jedné místnosti jiný spotřebič - tepelný zdroj (např. plynový, olejový, naftový, na tuhá paliva), je nutné počítat s tím, že tyto spotřebiče při spalování vytvářejí určitý podtlak. Proto je nutné v těchto případech zajistit dostatečný přísun vzduchu (z vnějšího prostředí). Pod odsavačem nemanipulujte s otevřeným ohněm (např. flambování atd.)! Odsavač nesmí být v přímém dotyku s teplovodnými rozvodmi. Velké nánosy tuku na filtru proti mastnotám vznikající při smažení musí být pravidelně odstraňovány. Výměnu filtrů provádějte dle dále uvedeného postupu. Spotřebič je určen pro obsluhu dospělými osobami. Spotřebič je určen pro běžný provoz v domácnosti Výrobce neodpovídá za škody vzniklé chybnou instalací nebo chybným používáním odsavače. 	<ul style="list-style-type: none"> Odsávač nesmie byť pripojený do dymovodu (do komína). Odsávaný vzduch nesmie byť vypúšťaný do potrubia, ktoré je používané k odsávaniu výparov zo zariadení, napájaných inou energiou ako elektrickou. Spotrebič môže byť použitý buď v odťahovej verzii (odťah pár do odťahovej šachty) alebo, po dokúpení uhlíkového filtra, v recirkulačnej verzii (cirkulácia cez uhlíkový filter). Ak je s odsávačom (v odťahovej verzii) v jednej miestnosti v prevádzke súčasne iný spotrebič – tepelný zdroj (napr. plynový, olejový, naftový, na tuhé palivá), je nutné počítat s tým, že tieto spotrebiče pri spaľovaní vytvárajú určitý podtlak. Preto je nutné v týchto prípadoch zabezpečiť dostatočný prísun vzduchu (z vonkajšieho prostredia). Pod odsávačom nemanipulujte s otvoreným ohňom (napr. flambovanie, atď.)! Odsávač nesmie byť v priamom dotyku s teplovodnými rozvodmi. Veľké nánosy tuku na filtri proti mastnotám, vznikajúce pri smažení, musia byť pravidelne odstraňované. Výmenu filtrov urobte podľa ďalej uvedeného postupu. Spotrebič je určený pre obsluhu dospelými osobami. Spotrebič je určený pre bežnú prevádzku v domácnosti. Výrobca nezodpovedá za škody, vzniknuté chybnou inštaláciou alebo chybným používaním odsávača. 																
POPIS ODSAVAČE PAR	POPIS ODSÁVAČA PÁR																
<p>Elektrický odsavač par MORA 5722 je určen k upevnění na kolmou stěnu, uprostřed nad elektrickým či plynovým sporákem nebo varnou deskou. Má tři stupně výkonu ovládané tlačítky, osvětlení, filtr proti mastnotám a skleněný náběhový kryt a kontrolku provozu odsavače. Připojení na odťahové potrubí je možné odťahem – horním a zadním. Po dokoupení a instalaci uhlíkového filtru je možné odsavač použít v recirkulačním režimu.</p>	<p>Elektrický odsávač pár MORA 5722 je určený pre upevnenie na kolmú stenu, uprostred nad elektrickým či plynovým sporákom alebo varnou platňou. Má tri stupne výkonu, ovládané tlačidlami, osvetlenie, filter proti mastnotám a sklenený nábehový kryt a kontrolku prevádzky odsávača. Pripojenie na odťahové potrubie je možné odťahom – horným a zadným. Po dokúpení a inštalácii uhlíkového filtra je možné odsávač použiť v recirkulačnom režime.</p>																
<table border="1"> <tr> <td>1. Plášť odsavače</td> <td>5. Spodní víko s filtrem proti mastnotám</td> </tr> <tr> <td>2. Ovládací panel</td> <td>6. Odťahové otvory (horní a zadní)</td> </tr> <tr> <td>3. Skleněný náběhový kryt</td> <td>7. Odťahové otvory pro recirkulaci</td> </tr> <tr> <td>4. Příruba se zpětnou klapkou</td> <td>8. Osvětlení</td> </tr> </table>	1. Plášť odsavače	5. Spodní víko s filtrem proti mastnotám	2. Ovládací panel	6. Odťahové otvory (horní a zadní)	3. Skleněný náběhový kryt	7. Odťahové otvory pro recirkulaci	4. Příruba se zpětnou klapkou	8. Osvětlení	<table border="1"> <tr> <td>1. Plášť odsávača</td> <td>5. Spodné veko s filtrom proti mastnotám</td> </tr> <tr> <td>2. Ovládací panel</td> <td>6. Odťahové otvory (horný a zadný)</td> </tr> <tr> <td>3. Sklenený nábehový kryt</td> <td>7. Odťahové otvory pre recirkuláciu</td> </tr> <tr> <td>4. Príruba zo spätnou klapkou</td> <td>8. Osvetlenie</td> </tr> </table>	1. Plášť odsávača	5. Spodné veko s filtrom proti mastnotám	2. Ovládací panel	6. Odťahové otvory (horný a zadný)	3. Sklenený nábehový kryt	7. Odťahové otvory pre recirkuláciu	4. Príruba zo spätnou klapkou	8. Osvetlenie
1. Plášť odsavače	5. Spodní víko s filtrem proti mastnotám																
2. Ovládací panel	6. Odťahové otvory (horní a zadní)																
3. Skleněný náběhový kryt	7. Odťahové otvory pro recirkulaci																
4. Příruba se zpětnou klapkou	8. Osvětlení																
1. Plášť odsávača	5. Spodné veko s filtrom proti mastnotám																
2. Ovládací panel	6. Odťahové otvory (horný a zadný)																
3. Sklenený nábehový kryt	7. Odťahové otvory pre recirkuláciu																
4. Príruba zo spätnou klapkou	8. Osvetlenie																

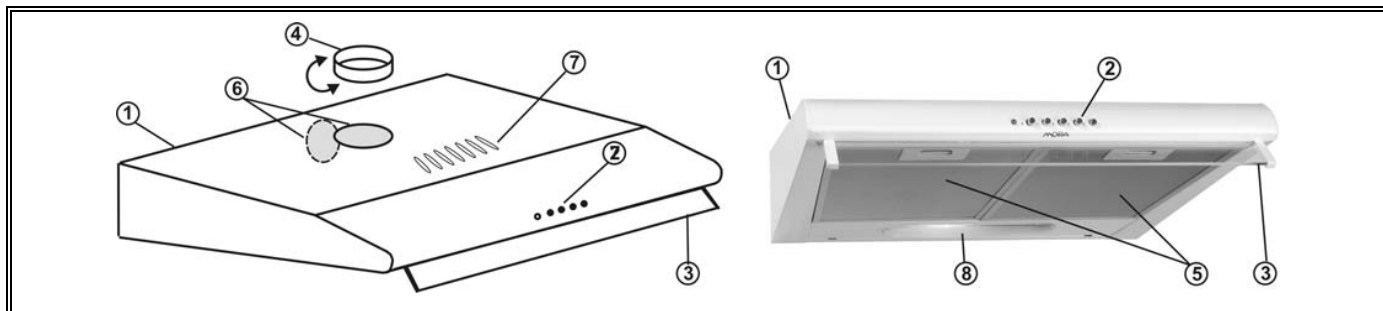



ELEKTRICKÉ PŘIPOJENÍ	ELEKTRICKÉ PRIPOJENIE
<ul style="list-style-type: none"> • Před instalací spotřebiče se ujistěte, že napětí ve Vaší elektrické síti souhlasí s údaji na výrobním štítku uvnitř spotřebiče. • Spotřebič je vybaven přívodní šňůrou zakončenou vidlicí - třída II. ochrany proti úrazu elektrickým proudem • Spotřebič připojte do zásuvky odpovídající platným normám. 	<ul style="list-style-type: none"> • Pred inštaláciou spotrebiča sa ubezpečte, že napätie vo Vašej elektrickej sieti súhlasí s údajmi na výrobnom štítku vo vnútri spotrebiča. • Spotrebič je vybavený prívodnou šnúrou, zakončenou vidlicou – trieda II. ochrany proti úrazu elektrickým prúdom. • Spotrebič pripojte do elektrickej zásuvky, zodpovedajúcej platným normám.
INSTALACE	INŠTALÁCIA
vzdálenost mezi odsavačem a varnou deskou nesmí být menší než: <ul style="list-style-type: none"> • 650 mm nad elektrickými plotnami a sklokeramickou deskou • 750 mm nad plynovými hořáky 	vzdialenosť medzi odsávačom a varnou platňou nesmie byť menšia než: <ul style="list-style-type: none"> • 650 mm nad elektrickými platňami a sklokeramickou platňou • 750 mm nad plynovými horákmi
UPEVNĚNÍ ODSAVAČE KE STĚNĚ – POD SKŘINKU KUCHYNSKÉ LINKY <ul style="list-style-type: none"> • Odklopte 2 kovové filtry - spodní kryt ve spodní části odsavače. • Odsavač přiložte ke stěně na určené místo. • Přes otvory v zadním krytu odsavače naznačte místo na stěně pro vyvrtání otvorů. • Na vyznačených místech na stěně vyvrtajte otvory pro hmoždinky. • Zasuňte hmoždinky. • Přiložte odsavač ke stěně a přes otvory v zadním krytu připevněte. • Na nepoužitý otvor nasadte záslepku. • Kovové filtry proti mastnotám / spodní kryt nasadte zpět. • Zapojte přívodní kabel do zásuvky (230V ~). 	UPEVNENIE ODSÁVAČA KU STENE – POD SKRINKU KUCHYNSKEJ LINKY <ul style="list-style-type: none"> • Odklopte 2 kovové filtre - spodný kryt v spodnej časti odsávača. • Odsávač priložte ku stene na určené miesto. • Cez otvory v zadnom kryte odsávača naznačte miesto na stene pre vyvrtanie otvorov. • Na vyznačených miestach na stene vyvrtajte otvory pre hmoždinky. • Zasuňte hmoždinky. • Priložte odsávač ku stene a cez otvory v zadnom kryte pripevnite odsávač. • Na nepoužitý otvor nasadte záslepku. • Kovové filtre proti mastnotám / spodný kryt nasadte späť. • Zapojte prívodný kábel do zásuvky (230V ~).
POZNÁMKA: V případě že bude odsavač používán v recirkulačním režimu, uzavřete před upevněním odsavače oba odťahové otvory plastovými záslepkami.	POZNÁMKA: Ak bude odsávač pár používaný v recirkulačnom režime, uzatvorte pred upevnením odsávača obidva odťahové otvory plastovými záslepkami.

2

ZÁKLADNÍ TECHNICKÉ ÚDAJE		ZÁKLADNÉ TECHNICKÉ ÚDAJE		
Typ		Typ		5722
Počet motorů		Počet motorov		2
Max. příkon motoru		Max. príkon motora		260 W
Max. příkon odsavače		Max. príkon odsávača pár		300 W
Osvětlení		Osvetlenie		1 x 40 W
Elektrické napětí		Elektrické napätie		230 V ~
Třída ochrany proti úrazu elektrickým proudem		Trieda ochrany proti úrazu elektrickým prúdom		II.
Rozměry (mm)		Rozmery (mm)		600 x 140 x 485
Hlučnost		Hlučnosť		59 dBA
Barva - provedení		Farba - provedenie		Nerez Bílá / Biela
Filter proti mastnotám	KOVOVÝ	Filter proti mastnotám	KOVOVÝ	sada 2ks
Ovládání TLAČÍTKA - 3 STUPNĚ VÝKONU		Ovládanie TLAČIDLÁ - 3 STUPNE VÝKONU		
Odťah: ZADNÍ, HORNÍ A RECIRKULACE		Odťah: HORNÝ, ZADNÝ A RECIRKULÁCIA		
PŘÍSLUŠENSTVÍ ODSAVAČE		PŘÍSLUŠENSTVO ODSÁVAČA PÁR		
Hmoždinky a šrouby pro montáž odsavače par		Hmoždinky a skrutky pre montáž odsávača pár		
Záslepka na nepoužitý otvor (2ks)		Záslepka na nepoužitý otvor (2ks)		
Příruba Ø100 mm se zpětnou klapkou		Příruba Ø100 mm zo spätnou klapkou		
Drátěné spony (2ks)		Drôtené spony (2ks)		
PŘÍSLUŠENSTVÍ NA OBJEDNÁVKU		PŘÍSLUŠENSTVO NA OBJEDNÁVKU		
Ohebné hliníkové potrubí Ø 100 (objednací číslo: MV 100/1)		Ohybné hliníkové potrubie Ø 100 (objednacie číslo: MV 100/1)		
Upínací kovové pásky (objednací číslo: MV 110 spona)		Upínacie kovové pásky (objednacie číslo: MV 110 spona)		
PŘÍSLUŠENSTVÍ NA OBJEDNÁVKU PRO RECIRKULACI		PŘÍSLUŠENSTVO NA OBJEDNÁVKU PRE RECIRKULÁCIU		
UHLÍKOVÝ FILTR - UF UNI 300 x 520		UHLÍKOVÝ FILTER - UF UNI 300 x 520		





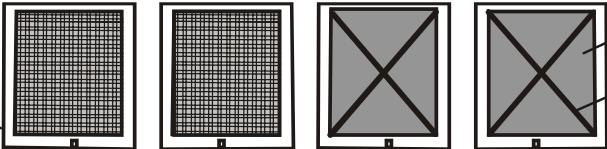

7

LIKVIDACE SPOTŘEBIČE PO UKONČENÍ ŽIVOTNOSTI	LIKVIDÁCIA SPOTREBIČOV PO UKONČENÍ ŽIVOTNOSTI
 <p>Tento spotřebič je označen v souladu s evropskou směrnicí 2002/96/EG o nakládání s použitými elektrickými a elektronickými zařízeními (waste electrical and electronic equipment - WEEE). Tato směrnice stanoví jednotný evropský (EU) rámec pro zpětný odběr a recyklování použitých zařízení.</p>	 <p>Tento spotřebič je označený v súlade s európskou smernicou 2002/96/EG o nakladaní s použitými elektrickými a elektronickými zariadeniami (waste electrical and electronic equipment - WEEE). Táto smernica stanovuje jednotný európsky (EU) rámec pre spätný odber a recyklovanie použitých zariadení.</p>
Spotřebič obsahuje hodnotné materiály, které by měly být po ukončení životnosti opětovně využity - spotřebiči prodat do sběrných surovin.	Spotřebič obsahuje hodnotné materiály, ktoré by mali byť po ukončení životnosti spotrebiča opätovne využité. Podľa možnosti spotrebič odovzdajte do zberných surovín alebo na miesto určené obcou na odkladanie odpadu.
REKLAMACE	REKLAMÁCIE
Vyskytne-li se v záruční době na spotřebiči závada, neopravujte ji sami. Reklamaci uplatněte v prodejně, ve které jste spotřebič zakoupili nebo u servisních gescí uvedených v záručních podmínkách. Při uplatnění reklamace se řiďte textem ZÁRUČNÍCH PODMÍNEK.	Ak sa vyskytne v záručnej dobe na spotrebiči závada, neopravujte ju sami. Reklamáciu si uplatnite v predajni, v ktorej ste si spotrebič zakúpili alebo u servisných gescí, uvedených v záručných podmienkach. Pri uplatňovaní reklamácie sa riadte textom ZÁRUČNÝCH PODMIENOK.
POZNÁMKA: Výrobce si vyhrazuje právo drobných změn, vyplývajících z inovačních nebo technologických změn výrobu.	POZNÁMKA: Výrobca si vyhradzuje právo drobných zmien, vyplývajúcich z inovačných alebo technologických zmien výrobu.

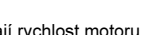
6

NASTAVENÍ VOLBY REŽIMU ODSAVAČE PAR	NASTAVENIE VOĽBY REŽIMU ODSÁVAČA PÁR
ODTAHOVÁ VERZE <ul style="list-style-type: none"> • Při použití odťahové verze jsou výpary vypouštěny do odťahového otvoru odťahovou hadicí, která je přírubou připevněna k odsavači. • Odtah může být proveden horním nebo zadním vývodem odsavače, na který upevníme přírubu. Nepoužitý otvor uzavřete plastovou zásepkou. • Klapka plastového krytu musí být v takové poloze, aby dokonale uzavřela otvor pro recirkulaci. • Průměr odťahové hadice musí být stejný jako průměr přípojovací příruby (Ø100mm). 	ODŤAHOVÁ VERZIA <ul style="list-style-type: none"> • Pri použití odťahovej verzie sú výpary vypúšťané do odťahového otvoru odťahovou hadicou, ktorá je prírubou pripiepená k odsávaču. • Odťah môže byť realizovaný cez horný, zadný, pravý alebo ľavý vývod odsávača, na ktorý upevníme prírubu. Nepoužitý otvor uzatvoríte plastovou zásepkou. • Klapka plastového krytu musí byť v takej polohe, aby dokonale uzatvorila otvor pre recirkuláciu. • Priemer odťahovej hadice musí byť rovnaký ako priemer pripájacej príruby (Ø 100mm).
	
POZOR ! U odťahové verze nesmí být v odsavači nainstalován uhlíkový filtr.	POZOR ! U odťahovej verzie nesmie byť v odsávači nainštalovaný uhlíkový filter.
RECIRKULAČNÍ VERZE Pro recirkulaci je nutné k odsavači par dokoupit uhlíkový filtr. Výpary jsou odsávány přes uhlíkový filtr a zbaveny pachy vypouštěny přes otvory v přední části odsavače zpět do místnosti. Tato verze se používá v případech, kdy není k dispozici odťahová šachta. Oba odťahové otvory uzavřeme plastovými zásepkami.	RECIRKULAČNÁ VERZIA Pre recirkuláciu je nutné k odsávaču pár dokúpiť si uhlíkový filter. Výpary sú odsávané cez uhlíkový filter a zároveň sú zbavované pachy, ktorý sa vypúšťa cez otvory v prednej časti odsávača späť do miestnosti. Táto verzia sa používa v prípadoch, keď nie je k dispozícii odťahová šachta. Obidva odťahové otvory uzatvoríme plastovými zásepkami.
Filtry proti mastnotám - kovové kazety Filtre proti mastnotám - kovové kazety	Uhlíkové filtry Uhlíkové filtre Spona
	

3

MONTÁŽ RECIRKULAČNÍ VERZE <ul style="list-style-type: none"> • Odklopte 2 kovové filtry (kazety) proti mastnotám. • Univerzální uhlíkový filtr upravte obštížením na velikost shodnou s výplní kovového filtru proti mastnotám. • Přiložte uhlíkový filtr na horní část kovových filtrů (kazet), a připevněte do kříže drátěnými sponami které jsou součástí odsavače. • Otočte plastovou páčku tak, aby se otevřela klapka od tahu pro provoz v recirkulační verzi. • Kovové filtry (kazety) nasadte zpět na původní místo. 	MONTÁŽ RECIRKULAČNEJ VERZIE <ul style="list-style-type: none"> • Odklopte 2 kovové filtre (kazety) proti mastnotám. • Univerzálny uhlíkový filter upravte obštížením na veľkosť zhodnú s výplňou kovového filtra proti mastnotám. • Priložte uhlíkový filter na hornú časť kovových filtrů (kaziet) a připevněte do kříže drátěnými sponami, ktoré sú súčasťou odsavača. • Otočte plastovú páčku tak, aby sa otvorila klapka od tahu pre prevádzku v recirkulačnej verzii. • Kovové filtre (kazety) nasadte späť na pôvodné miesto. 	
POZOR ! Pro recirkulaci (filtrační verze) musí být odsavač vybaven uhlíkovým filtrem.	POZOR ! Pre recirkuláciu (filtračná verzia) musí byť odsávač vybavený uhlíkovým filtrom.	
POKYNY PRO POUŽITÍ	POKYNY PRE POUŽITIE	
BEZPEČNOSTNÍ POKYNY <ul style="list-style-type: none"> • Uhlíkové filtry je nutno vyměňovat dle doporučení výrobce filtrů. V případě intenzivnějšího používání je nutno výměnu provádět častěji. • Filtry proti mastnotám je nutno pravidelně čistit • Plynové hořáky vypněte ještě před odstavením nádob. 	BEZPEČNOSTNÉ POKYNY <ul style="list-style-type: none"> • Filtre proti mastnotám a uhlíkové filtre je nutné vymieňať v súlade s odporúčaniami výrobcu filtrů. V prípade intenzívnejšieho používania je nutné výmenu uskutočňovať častejšie. • Filtre proti mastnotám je nutné pravidelne čistiť. • Plynové horáky vypnite ešte pred odstavením nádob, ktoré sú na nich umiestnené. 	
POUŽITÍ ODSAVAČE - OVLÁDÁNÍ Odsavač MORA 5722 je vybaven dvěma motoremy se třemi rychlostmi (stupni výkonu). Volba rychlosti (výkonu) se provádí tlačítky na čelní stěně odsavače.	POUŽITIE ODSÁVAČA - OVLÁDANIE Odsávač MORA 5722 má dva motory s tromi rýchlosťami (tromi stupňami výkonu). Voľba rýchlosti (výkonu) sa vykonáva tlačidlami na čelnej strane odsávača.	
OVLÁDACÍ PANEL <ul style="list-style-type: none"> - kontrolka provozu odsavače  - přepínače  – ovládají rychlost motoru - spínač  – ovládá osvětlení 		OVLÁDACÍ PANEL <ul style="list-style-type: none"> - kontrolka  - prepínače  – ovláda rýchlosť motora - spínač  – ovláda osvetlenie
RYCHLOST MOTORU: <ol style="list-style-type: none"> 0. Vypnuto 1. Nízká rychlost - využití při vaření v jednom hrnci. Minimální hluchost. 2. Střední rychlost - vhodná pro běžné vaření. Tato rychlost nabízí nejlepší poměr mezi výkonem a hluchostí. 3. Nejvyšší rychlost - vhodná při smažení a vaření pokrmů se silnými výpari i po delší dobu. Doporučujeme zapnout odsavač před počátkem vaření a po ukončení vaření jej ponechat ještě několik minut v provozu.	RÝCHLOSŤ MOTORA: <ol style="list-style-type: none"> 0. Vypnuté 1. Nízka rýchlosť - využitie pri varení v jednom hrnci. Minimálna hluchosť. 2. Stredná rýchlosť - vhodná pre bežné varenie. Táto rýchlosť poskytuje najlepší pomer medzi výkonom a hluchosťou. 3. Najvyššia rýchlosť - vhodná pre vyprážanie a varenie pokrmov so silnou tvorbou výparov, ktorá môže trvať i dlhší čas. Doporučujeme zapnúť odsávač pred začiatkom varenia a po ukončení varenia ho ponechať ešte zopár minút v prevádzke.	

ÚDRŽBA <ul style="list-style-type: none"> • Při jakékoliv manipulaci s odsavačem odpojte spotřebič od elektrické sítě. • Pravidelná údržba a čištění zajistí výkonnost, spolehlivost a delší životnost odsavače par. Zvláštní pozornost věnujte filtrům proti mastnotám a uhlíkovým filtrům. • Kovové filtry proti mastnotám lze čistit běžnými saponátovými prostředky, kartáčkem a teplou vodou. • Po umytí nechteje rádně vyschnout. 	ÚDRŽBA <ul style="list-style-type: none"> • Pri akejkoľvek manipulácii s odsávačom odpojte spotrebič od elektrickej siete. • Pravidelná údržba a čistenie zaisťujú výkonnosť, spoľahlivosť a dlhšiu životnosť odsávača pár. Zvláštnu pozornosť venujte filtrom proti mastnotám a uhlíkovým filtrom. • Kovové filtre proti mastnotám je možné čistiť bežnými saponátovými prostriedkami, kefkou a teplou vodou. • Po umytí nechajte riadne obschnúť.
UHLÍKOVÝ FILTR (PRO RECIRKULACI NUTNO DOKOUPIT) <ul style="list-style-type: none"> • Uhlíkový filtr pohlcuje kuchyňské pachy. • Uhlíkový filtr nesmí být nikdy umýván. • Při běžném používání by měl být uhlíkový filtr vyměňován každé 4 měsíce. Při intenzivnějším používání i častěji. 	UHLÍKOVÝ FILTER (PRE RECIRKULÁCIU JE NUTNÉ DOKOPIŤ) <ul style="list-style-type: none"> • Uhlíkový filter pohlcuje kuchynské pachy. • Uhlíkový filter sa nesmie nikdy umývať. • Pri bežnom používaní by sa mal uhlíkový filter vymieňať každé 4 mesiace. Pri intenzívnejšom používaní aj častejšie.
UPOZORNĚNÍ ! Zachycená mastnota ve filtru nejen ovlivňuje výkon odsavače, ale může také způsobit vznícení! Doporučujeme proto řídit se pokyny k čištění a výměně filtrů.	UPOZORNENIE ! Zachytená mastnota vo filtri nielen ovplyvňuje výkon odsávača, ale môže tiež spôsobiť vznietenie! Doporučujeme, aby ste sa riadili pokynmi k čisteniu a výmene filtra.
LIKVIDACE UHLÍKOVÝCH FILTRŮ PO UKONČENÍ ŽIVOTNOSTI Použité filtry je možno likvidovat do komunálního odpadu.	LIKVIDÁCIA UHLÍKOVÝCH FILTROV PO UKONČENÍ ŽIVOTNOSTI Použitie filtre je možno likvidovať do komunálneho odpadu.
OSVĚTLENÍ <ul style="list-style-type: none"> • Odsavač je vybaven osvětlením s 1 žárovkou 40 W, • Přístup k žárovce je po odklopení kovových filtrů. POSTUP: <ul style="list-style-type: none"> • Odpojte odsavač od přívodu elektrické sítě • Odstraňte spodní kryt odsavače • Proveďte výměnu žárovky – vždy za stejný typ - 40 W. • Spodní kryt umístěte zpět 	OSVETLENIE <ul style="list-style-type: none"> • Odsávač je vybavený osvetlením s 1 žiarovkou 40 W, • Prístup k žiarovke je po otvorení kovovej mriežky. POSTUP: <ul style="list-style-type: none"> • Odpojte odsávač od elektrickej siete • Odstráňte spodný kryt odsávača pár • Vymeňte žiarovku – vždy za rovnaký typ - 40 W. • Spodný kryt pripevnite zpeť.
ČIŠTĚNÍ <ul style="list-style-type: none"> • Vnitřní a vnější části odsavače par čistěte pravidelně jemnými čistícími prostředky. • Nikdy nepoužívejte brusné čistící prostředky. 	ČISTENIE <ul style="list-style-type: none"> • Vnútorne a vonkajšie časti odsávača pár čistite pravidelne jemnými čistiacimi prostriedkami. • Nikdy nepoužívajte brúsne čistiace prostriedky.
ZPŮSOBY VYUŽITÍ A LIKVIDACE OBALU	SPÔSOBY VYUŽITIA A LIKVIDÁCIE OBALOV
 MORA MORAVIA, s.r.o. se zapojuje do integrovaného systému sběru komunálního odpadu ve spolupráci s firmou EKOKOM, a.s. Sběr obalů uložených na sběrných místech ve Vaší obci zaručuje jejich recyklaci.	vlnitá lepenka, baliaci papier - predaj zberným surovinám - do zberných kontajnerov na zberný papier - iné využitie polystyrén - do zberných kontajnerov obalová fólia a PE vrecia - do zberných kontajnerov na plasty