

▶ KME721000M
KMK721000M
KMK721000W
KMR721000M

CS Návod k použití
Mikrovláňná trouba

USER MANUAL

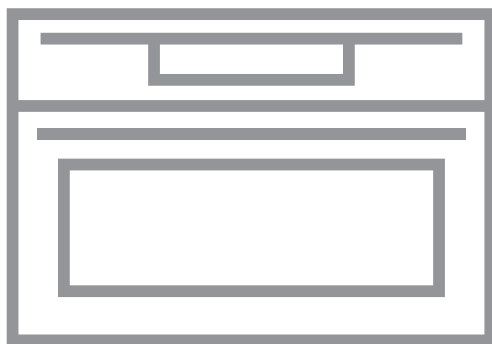

AEG

OBSAH

1. BEZPEČNOSTNÍ INFORMACE.....	3
2. BEZPEČNOSTNÍ POKYNY	5
3. POPIS SPOTŘEBIČE.....	8
4. OVLÁDACÍ PANEL.....	8
5. PŘED PRVNÍM POUŽITÍM.....	10
6. DENNÍ POUŽÍVÁNÍ.....	11
7. REŽIM MIKROVLNNÉ TROUBY.....	12
8. FUNKCE HODIN.....	16
9. AUTOMATICKÉ PROGRAMY.....	17
10. POUŽITÍ PŘÍSLUŠENSTVÍ.....	18
11. DOPLŇKOVÉ FUNKCE.....	18
12. TIPY A RADY.....	20
13. ČIŠTĚNÍ A ÚDRŽBA.....	24
14. ODSTRAŇOVÁNÍ ZÁVAD.....	25
15. ENERGETICKÁ ÚČINNOST.....	27

PRO DOKONALÉ VÝSLEDKY

Děkujeme vám, že jste si zvolili výrobek značky AEG. Aby vám bezchybně sloužil mnoho let, vyrobili jsme jej s pomocí inovativních technologií, které usnadňují život, a vybavili jsme jej funkcemi, které u obyčejných spotřebičů nenajdete. Stačí věnovat pár minut čtení a zjistíte, jak z něho získat co nejvíce.

Navštivte naše stránky ohledně:



Rady ohledně používání, brožury, poradce při potížích, servisních informací:
www.aeg.com/webselfservice



Registrace vašeho spotřebiče, kterou získáte lepší servis:
www.registreaeg.com





Nákupu příslušenství, spotřebního materiálu a originálních náhradních dílů pro váš spotřebič:
www.aeg.com/shop

PÉČE O ZÁKAZNÍKY A SERVIS

Doporučujeme používat originální náhradní díly. Při kontaktu se servisním střediskem se ujistěte, že máte k dispozici následující údaje: Model, výrobní číslo (PNC), sériové číslo. Tyto informace jsou uvedeny na typovém štítku.

 Upozornění / Důležité bezpečnostní informace

 Všeobecné informace a rady

 Poznámky k ochraně životního prostředí

Změny vyhrazeny.

1. ⚠️ BEZPEČNOSTNÍ INFORMACE

Tento návod si pečlivě přečtete ještě před instalací spotřebiče a jeho prvním použitím. Výrobce nenese odpovědnost za žádný úraz ani škodu v důsledku nesprávné instalace nebo použití. Návod k použití vždy uchovávejte na bezpečném a přístupném místě pro jeho budoucí použití.

1.1 Bezpečnost dětí a postižených osob

- Tento spotřebič smí používat děti starší osmi let nebo osoby se sníženými fyzickými, smyslovými nebo duševními schopnostmi nebo osoby bez patřičných zkušeností a znalostí, pouze pokud tak činí pod dozorem nebo vedením, které zohledňuje bezpečný provoz spotřebiče, a pokud rozumí rizikům spojeným s provozem spotřebiče.
- Nenechte děti hrát si se spotřebičem.
- Všechny obaly uschovejte z dosahu dětí a řádně je zlikvidujte.
- Je-li spotřebič v provozu nebo pokud chladne, nedovolte dětem a domácím zvířatům, aby se k němu přibližovaly. Přístupné části jsou horké.
- Pokud je spotřebič vybaven dětskou bezpečnostní pojistkou, doporučuje se ji aktivovat.
- Čištění a uživatelskou údržbu spotřebiče by neměly provádět děti bez dozoru.
- Děti mladší tří let držte z dosahu spotřebiče vždy, když je v provozu.

1.2 Všeobecné bezpečnostní informace

- Tento spotřebič smí instalovat a výměnu kabelu provádět jen kvalifikovaná osoba.
- VAROVÁNÍ: Spotřebič a jeho dostupné části se mohou během používání zahřát na vysokou teplotu. Nedotýkejte se topných článků. Děti mladší osmi let bez stálého dozoru držte z dosahu spotřebiče.

- Při vkládání či vyjímání příslušenství či nádobí vždy používejte kuchyňské chňapky.
- Před údržbou vždy spotřebič odpojte od napájení.
- Před výměnou žárovky se nejprve přesvědčte, že je spotřebič vypnutý, abyste předešli riziku úrazu elektrickým proudem.
- K čištění spotřebiče nepoužívejte čisticí zařízení na páru.
- Nepoužívejte drsné čisticí prostředky nebo ostré kovové škrabky k čištění skleněných dvířek, mohly by poškrábat povrch, což by mohlo následně vést k rozbití skla.
- Jestliže je poškozený napájecí kabel, smí ho vyměnit pouze výrobce, autorizované servisní středisko nebo osoba s podobnou příslušnou kvalifikací, jinak by mohlo dojít k úrazu.
- Pokud je spotřebič prázdný, nezapínejte jej. Kovové součásti uvnitř spotřebiče mohou způsobit elektrický oblouk.
- Pro přípravu pokrmů a nápojů v mikrovlnné troubě nesmí být použity kovové nádoby. Tento požadavek neplatí, pokud výrobce stanoví velikost a tvar kovových nádob, které jsou vhodné pro přípravu v mikrovlnné troubě.
- Jsou-li poškozena dvířka nebo těsnění dvířek, nesmí se spotřebič používat, dokud jej neopraví kvalifikovaná osoba.
- Opravy či údržbu, které zahrnují sejmutí krytu chránícího před vystavením mikrovlnné energii, může provádět pouze k tomu kvalifikovaná osoba.
- Tekutiny či jiné potraviny neohřívejte v hermeticky uzavřených nádobách. Mohou explodovat.
- Používejte jen nádoby vhodné k použití v mikrovlnných troubách.
- Při ohřívání potravin v plastových či papírových nádobách sledujte spotřebič z důvodu jejich možného vznícení.

- Tento spotřebič je určen k ohřevu potravin a nápojů. Sušení potravin nebo oděvů a ohřívání zahřívacích podložek, pantoflů, hub, vlhkých hadrů a podobných předmětů může způsobit poranění, vznícení či požár.
- Pokud ze spotřebiče vychází kouř, spotřebič vypněte nebo odpojte od sítě a nechte dvířka zavřená, aby se případné plameny uhasily.
- Ohřívání nápojů v mikrovlnné troubě může vést k utajenému varu a pozdějšímu prudkému vystříknutí kapaliny. S nádobou je proto nutné zacházet opatrně.
- Kojenecké láhve nebo skleničky s dětskou výživou byste měli zamíchat nebo protřepat, a před podáním si ještě ověřit jejich teplotu, aby se dítě nespálilo.
- Vajíčka ve skořápce a vajíčka vařená natvrdo by se neměla ve spotřebiči ohřívát, protože mohou explodovat i po dokončení mikrovlnného ohřevu.
- Spotřebič je nutné pravidelně čistit a odstraňovat jakékoliv zbytky potravin.
- Pokud není spotřebič udržován v čistém stavu, může jeho povrch zkorodovat, a ovlivnit tak celkovou životnost spotřebiče a vést k nebezpečným situacím.

2. BEZPEČNOSTNÍ POKYNY

2.1 Instalace



VAROVÁNÍ!

Tento spotřebič smí instalovat jen kvalifikovaná osoba.

- Odstraňte veškerý obalový materiál.
- Poškozený spotřebič neinstalujte ani nepoužívejte.
- Řiďte se pokyny k instalaci dodanými spolu s tímto spotřebičem.
- Při přemísťování spotřebiče buďte vždy opatrní, protože je těžký. Vždy používejte ochranné rukavice a uzavřenou obuv.
- Netahejte spotřebič za držadlo.
- Dodržujte minimální vzdálenosti od ostatních spotřebičů a nábytku.
- Ujistěte se, že je spotřebič namontován pod bezpečnou

konstrukcí a vedle bezpečných konstrukcí.

- Strany spotřebiče musí být umístěny vedle spotřebičů nebo kuchyňského nábytku stejné výšky.
- Spotřebič je vybaven elektrickým chladícím systémem. Musí být zapojen do napájecí sítě.

2.2 Připojení k elektrické síti



VAROVÁNÍ!

Hrozí nebezpečí požáru nebo úrazu elektrickým proudem.

- Veškerá elektrická připojení by měla být provedena kvalifikovaným elektrikářem.
- Spotřebič musí být uzemněn.

- Zkontrolujte, zda údaje na typovém štítku souhlasí s parametry elektrické sítě.
- Vždy používejte správně instalovanou síťovou zásuvku s ochranou proti úrazu elektrickým proudem.
- Nepoužívejte rozbočovací zástrčky ani prodlužovací kabely.
- Dbejte na to, abyste nepoškodili napájecí kabel a síťovou zástrčku. Jestliže potřebujete vyměnit přívodní kabel, musí výměnu provést námi autorizované servisní středisko.
- Síťové kabely se nesmí dotýkat nebo se nacházet v blízkosti dvířek spotřebiče, obzvláště, jsou-li dvířka horká.
- Ochrana před úrazem elektrickým proudem u živých či izolovaných částí musí být přípevněna tak, aby nešla odstranit bez použití nástrojů.
- Síťovou zástrčku zapojte do síťové zásuvky až na konci instalace spotřebiče. Po instalaci musí zůstat síťová zástrčka nadále dostupná.
- Pokud je síťová zásuvka uvolněná, nezapojte do ní síťovou zástrčku.
- Neodpojte spotřebič ze zásuvky tahem za kabel. Vždy tahejte za zástrčku.
- Používejte pouze správná izolační zařízení: ochranné vypínače vedení, pojistky (pojistky šroubového typu se musí odstranit z držáku), ochranné zemnicí jističe a stykače.
- Je nutné instalovat vhodný vypínač nebo izolační zařízení k řádnému odpojení všech napájecích vodičů spotřebiče. Toto izolační zařízení musí mít mezeru mezi kontakty alespoň 3 mm širokou.
- Tento spotřebič je v souladu se směrnicemi EHS.
- Ujistěte se, že nejsou ventilační otvory zakryté.
- Zapnutý spotřebič nenechávejte bez dozoru.
- Spotřebič po každém použití vypněte.
- Pokud je spotřebič v provozu, buďte při otvírání jeho dvířek opatrní. Může dojít k uvolnění horkého vzduchu.
- Nepracujte se spotřebičem, když máte vlhké ruce nebo když je v kontaktu s vodou.
- Dvířka spotřebiče nikdy neotvírejte násilím.
- Nepoužívejte spotřebič jako pracovní nebo odkládací plochu.
- Dvířka spotřebiče otvírejte opatrně. Používáte-li při přípravě jídla přísady obsahující alkohol, může vzniknout směs vzduchu s alkoholem.
- Při otvírání dvířek nesmí být v blízkosti spotřebiče jiskry ani otevřený oheň.
- Do spotřebiče, do jeho blízkosti nebo na spotřebič neumisťujte hořlavé předměty nebo předměty obsahující hořlavé látky.
- Mikrovlnnou funkci nepoužívejte k předebrání trouby.



VAROVÁNÍ!

Hrozí nebezpečí poškození spotřebiče.

- Jak zabránit poškození nebo změně barvy smaltovaného povrchu:
 - Na dno vnitřku spotřebiče nepokládejte hliníkovou fólii.
 - Nenalévejte vodu přímo do horkého spotřebiče.
 - Po dokončení pečení nenechávejte vlhká jídla ve spotřebiči.
 - Při vkládání nebo vyjímání příslušenství buďte opatrní.
- Barevné změny na smaltovaném povrchu nebo nerezové oceli nemají vliv na výkon spotřebiče.
- Při pečení vlhkých koláčů používejte hluboký plech. Ovocné šťávy mohou zanechat trvalé skvrny.
- Tento spotřebič je určen výhradně pro přípravu jídel. Nesmí být používán k jiným účelům, například k vytápění místností.
- Vždy pečte se zavřenými dvířky trouby.

2.3 Použití spotřebiče



VAROVÁNÍ!

Hrozí nebezpečí zranění, popálení, úrazu elektrickým proudem či výbuchu.

- Tento spotřebič je určen pouze k domácímu použití.
- Neměňte technické parametry tohoto spotřebiče.

- Je-li spotřebič instalován za nábytkovým panelem (např. dvířky), dvířka nábytku nesmí být nikdy zavřena, když je spotřebič v provozu. Za zavřeným nábytkovým panelem může docházet k nárůstu horka a vlhka, což může následně poškodit spotřebič, byt nebo podlahu. Nezavírejte nábytkový panel, dokud spotřebič po použití zcela nevychladne.

2.4 Čištění a údržba



VAROVÁNÍ!

Hrozí nebezpečí poranění, požáru nebo poškození spotřebiče.

- Před čištěním nebo údržbou spotřebič vždy vypněte a vytáhněte síťovou zástrčku ze zásuvky.
- Přesvědčte se, že spotřebič už vychladl. Mohlo by dojít k prasknutí skleněných panelů.
- Poškozené skleněné panely okamžitě vyměňte. Kontaktujte autorizované servisní středisko.
- Dbejte na to, aby vnitřek spotřebiče a dvířka byly po každém použití vytřeny dosucha. Pára, která se tvoří během provozu spotřebiče, se sráží na stěnách vnitřku spotřebiče a může způsobovat korozi.
- Spotřebič čistěte pravidelně, abyste zabránili poškození materiálu jeho povrchu.
- Zbytky tuků či jídel ve spotřebiči mohou při chodu mikrovlnné funkce způsobit požár a elektrický oblouk.
- Vyčistěte spotřebič vlhkým měkkým hadrem. Používejte pouze neutrální mycí prostředky. Nepoužívejte žádné prostředky s drsnými částicemi,

drátěnky, rozpouštědla nebo kovové předměty.

- Použijete-li sprej do trouby, řiďte se bezpečnostními pokyny uvedenými na jeho balení.
- Katalytický smalt (je-li součástí výbavy) nečistěte žádným druhem čisticího prostředku.

2.5 Vnitřní osvětlení

- V tomto spotřebiči se používají speciální či halogenové žárovky pouze pro použití v domácích spotřebičích. Nepoužívejte je pro osvětlení domácnosti.



VAROVÁNÍ!

Nebezpečí úrazu elektrickým proudem.

- Před výměnou žárovky spotřebič odpojte od napájení.
- Používejte pouze žárovky se stejnými vlastnostmi..

2.6 Likvidace



VAROVÁNÍ!

Hrozí nebezpečí úrazu či udušení.

- Odpojte spotřebič od elektrické sítě.
- Odřízněte síťový kabel v blízkosti spotřebiče a zlikvidujte jej.
- Odstraňte dveřní západku, abyste zabránili uvěznění dětí a domácích zvířat ve spotřebiči.

2.7 Obsluha

- Pro opravu spotřebiče se obraťte na autorizované servisní středisko.
- Používejte výhradně originální náhradní díly.

3. POPIS SPOTŘEBIČE

3.1 Celkový pohled

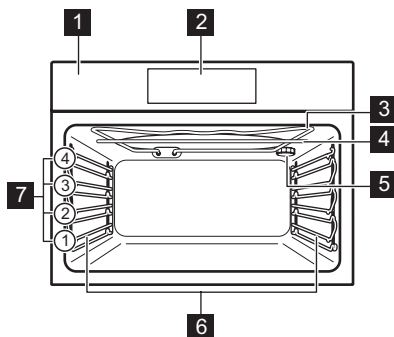

- 1** Ovládací panel
- 2** Elektronický programátor
- 3** Topný článek
- 4** Magnetron
- 5** Osvětlení
- 6** Drážky na rošty, vyjímatelné
- 7** Polohy polic

3.2 Příslušenství

Tvarovaný rošt

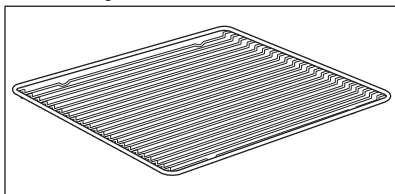

Pro nádoby na pečení, dortové a koláčové formy, pečeně.





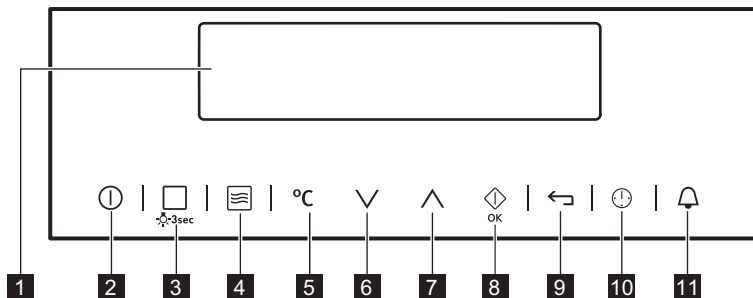





4. OVLÁDACÍ PANEL

4.1 Elektronický programátor



- 1** [Symbol: Power]
- 2** [Symbol: Start]
- 3** [Symbol: 3sec]
- 4** [Symbol: Defrost]
- 5** [Symbol: °C]
- 6** [Symbol: Down arrow]
- 7** [Symbol: Up arrow]
- 8** [Symbol: OK]
- 9** [Symbol: Left arrow]
- 10** [Symbol: Clock]
- 11** [Symbol: Alarm]

K ovládání spotřebiče používejte sensorová tlačítka.

	Senzorové tlačítko	Funkce	Poznámka
1	-	Displej	Zobrazí aktuální nastavení spotřebiče.
2		ZAP/VYP	Slouží k zapnutí a vypnutí spotřebiče.
3		Gril nebo Podporované Vaření	Jednou stiskněte sensorové tlačítko pro volbu pečící funkce nebo nabídky: Podporované Vaření. Dalším stisknutím sensorového tlačítka přepnete mezi funkcemi: Gril, Podporované Vaření. Osvětlení zapnete nebo vypnete stisknutím tlačítka na tři sekundy.
4		Mikrovlnná funkce	Slouží ke spuštění mikrovlnné funkce. Lze použít i s vypnutým spotřebičem. Když použijete mikrovlnnou funkci s funkcí: Trvání na déle než sedm minut a v kombinovaném režimu, nemůže být mikrovlnný výkon vyšší než 600 W.
5		Volba teploty	Slouží k nastavení teploty nebo zobrazení aktuální teploty ve spotřebiči.
6		Tlačítko dolů	Slouží k posunu v nabídce směrem dolů.
7		Tlačítko nahoru	Slouží k posunu v nabídce směrem nahoru.
8		OK / Rychlý start - mikrovlny	Slouží k potvrzení výběru nebo nastavení. Slouží ke spuštění mikrovlnné funkce. Lze použít i s vypnutým spotřebičem.
9		Tlačítko Zpět	Slouží k návratu o jednu nabídku zpět. K zobrazení hlavní nabídky stiskněte tlačítko na tři sekundy.
10		Časové a doplňkové funkce	Slouží k nastavení různých funkcí. Když je spuštěna pečící funkce, stisknutím příslušného sensorového tlačítka nastavíte časovač nebo funkce: Blokování Tlačítek, Oblíbené, Ohřev A Uchování Teploty, Nastavit A Spustit.
11		Minutka	Nastavení funkce: Minutka.

4.2 Displej

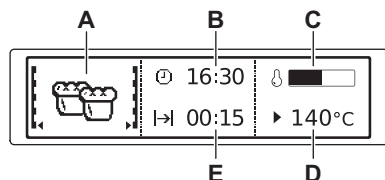

- A. Pečící funkce nebo mikrovlnná funkce
- B. Denní čas
- C. Ukazatel ohřevu
- D. Teplota nebo výkon mikrovlnné funkce
- E. Zobrazuje dobu pečení nebo čas do konce funkce

Ostatní ukazatele na displeji:

Symbol		Funkce
	Minutka	Funkce je spuštěna.
	Denní čas	Na displeji se zobrazí aktuální čas.
	Trvání	Na displeji se zobrazí potřebná doba přípravy.
	Ukončení	Na displeji se zobrazí čas dokončení přípravy.
	Teplota	Na displeji se zobrazí teplota.
	Časové Údaje	Na displeji se zobrazuje, jak dlouho je pečící funkce v provozu. Čas vynuluje- te současným stisknutím ∇ a \blacktriangle .
	Ukazatel ohřevu	Na displeji se zobrazuje teplota uvnitř spotřebiče.
	Ohřev A Uchování Teploty	Funkce je zapnutá.

5. PŘED PRVNÍM POUŽITÍM



VAROVÁNÍ!
Viz kapitoly o bezpečnosti.

5.1 První čištění

Ze spotřebiče odstraňte veškeré příslušenství a vyjímatelné drážky na rošty.



Viz část „Čištění a údržba“.

Před prvním použitím spotřebič i příslušenství vyčistěte.

Příslušenství a vyjímatelné drážky vložte zpět do jejich původní polohy.

5.2 První zapojení

Když spotřebič připojíte k elektrické síti, případně po výpadku elektrického proudu, musíte nastavit jazyk, kontrast displeje, jas displeje a aktuální čas.

1. Použijte \blacktriangle nebo ∇ k nastavení hodnot.
2. Potvrďte stisknutím \diamond .



6. DENNÍ POUŽÍVÁNÍ



VAROVÁNÍ!

Viz kapitoly o bezpečnosti.

6.1 Navigace nabídkami

1. Zapněte spotřebič.
2. Pomocí  nebo  nastavte možnosti nabídky.

3. Stisknutím  se přesunete do podnabídky nebo potvrdíte nastavení.







Zpět do hlavní nabídky se můžete kdykoli vrátit pomocí

















6.2 Přehled nabídek

Hlavní nabídka



Sym-bol	Položka nabídky	Použití
	Gril	Pečicí funkce ke grilování plochých kousků uprostřed roštu. K opékání topinek.
	Podporované Vaření	Obsahuje seznam automatických programů.
	Základní Nastavení	Slouží k nastavení konfigurace spotřebiče.
	Oblíbené	Obsahuje seznam oblíbených programů pro přípravu jídel vytvořených uživatelem.

Podnabídka pro: Základní Nastavení

Sym-bol	Podnabídka	Popis
	Nastavení denního času	Nastavení aktuálního času na hodinách.
	Časové Údaje	Pokud je tato funkce zapnuta, po vypnutí spotřebiče se na displeji zobrazuje aktuální čas.
	Nastavit A Spustit	K nastavení funkce a jejímu pozdějšímu spuštění stisknutím libovolného symbolu na ovládacím panelu.
	Ohřev A Uchování Teploty	Slouží k udržení teploty připraveného jídla po dobu 30 minut po dokončení přípravy.
	Prodloužení Doby Pečení	Zapne a vypne funkci prodloužení doby pečení.
	Displej Kontrast	Úprava kontrastu displeje po stupních.
	Displej Jas	Úprava jasu displeje po stupních.
	Nastavení Jazyka	Nastavení jazyka na displeji.
	Hlasitost Zvuk. Signalizace	Nastaví hlasitost tónů tlačítek a zvukové signalizace po stupních.

Sym- bol	Podnabídka	Popis
	Tóny Tlačítek	Zapne a vypne tóny dotykových tlačítek. Není možné deaktivovat tón dotykového tlačítka Zap / Vyp.
	Alarm/Chybový Tón	Aktivuje a deaktivuje bezpečnostní tóny.
	Režim DEMO	Aktivační / deaktivaci kód: 2468
	Obsluha	Zobrazuje verzi software a konfiguraci.
	Tovární Nastavení	Vrátí všechna nastavení na výchozí tovární nastavení.

6.3 Zapnutí pečicí funkce

1. Zapněte spotřebič.
2. Zvolte funkci: Gril.
3. Potvrďte stisknutím .
4. Nastavte teplotu.
5. Potvrďte stisknutím .

6.4 Ukazatel ohřevu

Když spustíte pečicí funkci, na displeji se rozsvítí příslušný proužek. Tento proužek

zobrazuje zvyšující se teplotu. Po dosažení dané teploty třikrát zazní zvukový signál, proužek zabliká a poté se přestane zobrazovat.

6.5 Zbytkové teplo

Po vypnutí trouby se na displeji zobrazuje zbytkové teplo. Toto teplo můžete využít k udržení teploty jídla.

7. REŽIM MIKROVLNNÉ TROUBY



VAROVÁNÍ!

Viz kapitoly o bezpečnosti.

7.1 Doporučení k mikrovlnné troubě



POZOR!

Nezapínejte troubu, nejsou-li v ní vloženy potraviny.

- Jídlo do trouby vložte bez jakéhokoli obalu. Balená hotová jídla lze do trouby vložit pouze tehdy, pokud lze obal bezpečně použít v mikrovlnné troubě (zkontrolujte údaje na obalu).
- Při použití mikrovlnné funkce vložte jídlo na talíř na dno trouby.

Vaření

- Jídlo připravujte zakryté. Nezakryté potraviny připravujte tehdy, chcete-li uchovat kůrčičku.

- Neohřívejte potraviny příliš dlouho a na příliš vysoký výkon. Potraviny by mohly vyschnout, spálit se nebo způsobit požár.
- V troubě nepřipravujte vejce ve skořápkách a šneky, protože mohou prasknout. Před opětovným ohřevem smaženého vejce propíchněte žlutek.
- Potraviny se slupkou nebo kůrčičkou před vařením propíchněte několikrát vidličkou.
- Zeleninu rozřízněte na podobně velké kusy.
- Tekuté pokrmy čas od času zamíchejte.
- Před servírováním jídlo zamíchejte.
- Po vypnutí trouby nechte jídlo několik minut odstát. Viz kapitola „Tipy a rady“.

Rozmrazování

- Umístěte zmrazené, rozbalené potraviny na malý hluboký talíř s

nádobkou umístěnou vespodu nebo na rozmrazovací rošt či plastové síto, aby při rozmrazování mohla odtékat tekutina.

- Rozmrazené kousky následně odeberte.

- Vyšší mikrovlnný výkon můžete použít k vaření ovoce a zeleniny bez jejich předchozího rozmrazení.

7.2 Vhodné nádoby a materiály

Nádobí / materiál	Mikrovlnná trouba			Gril
	Rozmrazování	Ohřev	Vaření	◆◆◆◆
Žáruvzdorné sklo a porcelán (bez kovových dílů, například žáruvzdorné sklo)	✓	✓	✓	✓
Nežáruvzdorné sklo a porcelán ¹⁾	✓	X	X	X
Sklo a sklokeramika z ohnivzdorného a mrazuvzdorného materiálu	✓	✓	✓	✓
Keramika ²⁾ , kamenina ²⁾	✓	✓	✓	X
Plast, žáruvzdorný do 200 °C ³⁾	✓	✓	✓	X
Kartón, papír	✓	X	X	X
Fólie	✓	X	X	X
Fólie na pečení s uzávěrem vhodným pro mikrovlnnou troubu ³⁾	✓	✓	✓	X
Pečicí misky zhotovené z kovu, například smaltované, litinové	X	X	X	✓
Formy na pečení, černě lakované nebo se silikonovou vrstvou ³⁾	X	X	X	✓
Tvarovaný rošt	X	X	X	✓
Nádoby do mikrovlnné trouby, například pražicí pánvička	X	✓	✓	X
Hotová jídla v obalech ³⁾	✓	✓	✓	✓

¹⁾ Bez stříbrné, zlaté, platinové nebo kovové vrstvy/dekorace.

²⁾ Bez skleněných nebo kovových částí, bez glazury s obsahem kovu

³⁾ Je nutné řídit se pokyny výrobce ohledně maximálních teplot.

7.3 Tipy pro mikrovlnou troubu

Výsledek	Řešení
Pro připravované množství jídla nenajdete žádné údaje.	Vyhledejte údaje pro podobný typ jídla. Prodlužte nebo zkratzte čas přípravy podle následujícího pravidla: dvojnásobné množství jídla - téměř dvojnásobný čas, poloviční množství jídla - poloviční čas.
Pokrm je po přípravě příliš suchý.	Nastavte kratší čas přípravy nebo zvolte nižší mikrovlnný výkon a použijte kryt z materiálu, který je vhodný k použití v mikrovlnné troubě.
Pokrm stále není rozmrazený, horký nebo uvařený ani po uplynutí nastaveného času.	Nastavte delší dobu přípravy nebo vyšší výkon mikrovln. Mějte na paměti, že větší pokrmy potřebují více času k přípravě. Během přípravy pokrm zamíchejte nebo otočte.
Po uplynutí doby přípravy je pokrm přehřátý na okrajích, ale uprostřed není hotový.	Příště zvolte nižší výkon a delší čas. Tekutiny, např. polévky, v polovině doby přípravy zamíchejte.



Co dalšího je nutné zvážit...



- Potraviny jsou různých tvarů a kvality. Jsou připravovány v různých množstvích. Proto se čas nutný k přípravě a výkon potřebný k rozmrazování, ohřevu či přípravě může lišit. Hrubé vodítko: **dvojitě množství - téměř dvojnásobek času**.
- Mikrovlny vytváří teplotu přímo v pokrmu. Z tohoto důvodu nemohou být všechna místa prohřátá současně. Ohřívání pokrmy proto musíte míchat či otáčet, obzvláště u větších množstvích jídla.
- V tabulkách je uveden **čas dojití**. Ponechte pokrm odstát, ve spotřebiči nebo venku, aby teplo mohlo být rozvedeno rovnoměrně.
- Nastavte výkon podle množství jídla. Použijete-li příliš vysoký výkon na malé množství jídla, jídlo se může spálit nebo může při použití příslušenství dojít k jiskření.
- V případech rýže dosáhnete lepších výsledků při použití plochých a širších misek.



7.4 Funkce mikrovlnné trouby

Funkce	Popis
Mikrovlnná trouba	Vytváří teplotu přímo v pokrmu. Funkci použijte k ohřívání hotových pokrmů a nápojů, k rozmrazování masa nebo ovoce a také k vaření zeleniny a pečení ryb.
Kombinovaná funkce	Používá se pro ovládání pečicí funkce a mikrovlnné trouby společně. Používá se také k vaření pokrmů s kratší dobou přípravy a současnému opékání.
Rychlý start	Používá se k zapnutí funkce mikrovlnné trouby jedním stisknutím symbolu  s maximálním výkonem mikrovlnné trouby. Provozní čas: 30 sekund.

7.5 Nastavení funkce mikrovlnné trouby

1. Zapněte spotřebič.
2. Stisknutím  zapnete funkci mikrovlnné trouby.
3. Stiskněte . Funkce: Funkce Trvání je nastavena na 30 sekund a mikrovlnná trouba začne pracovat.





 Každým stisknutím  přidáte 30 sekund k délce funkce: Trvání.

 Pokud nestisknete , spotřebič se po 20 sekundách vypne.



4. Pomocí  nastavíte funkci: Trvání. Viz „Nastavení funkcí hodin“.



 Když je čas funkce: Trvání delší než sedm minut, mikrovlnný výkon se sníží na 600 W.

 Maximální nastavení délky funkce: Trvání je 90 minut.

 Lze měnit výkon mikrovlnné trouby (stiskněte  a poté  nebo  a funkci: Trvání  kdykoliv během chodu mikrovlnné funkce.

5. Po uplynutí nastaveného času zní dvě minuty zvukový signál. Mikrovlnná trouba se automaticky vypne. Akustický signál vypnete stisknutím libovolného symbolu.

 Funkci mikrovlnné trouby vypnete stisknutím .

 Stisknutím  nebo otevřením dvířek funkci vypnete. Funkci opět spustíte stisknutím .



7.6 Nastavení kombinované funkce

1. Zapněte pečicí funkci. Viz „Zapnutí pečicí funkce“.
2. Stiskněte  a proveďte stejné kroky jako při nastavování funkce mikrovlnné trouby.

 U některých funkcí se mikrovlnná trouba spustí, jakmile je dosaženo nastavené teploty.

Funkce, které nelze použít v rámci kombinované funkce: Oblíbené, Ukončení, Nastavit A Spustit, Ohřev A Uchování Teploty.

7.7 Nastavení funkce rychlého spuštění

1. V případě potřeby vypněte spotřebič pomocí .
2. Stisknutím  zapnete funkci rychlého spuštění.

Každým stisknutím  přidáte 30 sekund k délce funkce Trvání.

 Mikrovlnný výkon můžete změnit (viz „Nastavení funkce mikrovlnné trouby“).

3. Pomocí  nastavíte čas funkce: Trvání. Viz „Nastavení funkcí hodin“.







7.8 Příklady vaření a nastavení výkonu

Údaje v následující tabulce jsou jen orientační.

Nastavení výkonu	Použití spotřebiče
<ul style="list-style-type: none"> • 1000 W • 900 W • 800 W • 700 W 	Ohřívání tekutin Uvedení do varu na začátku vaření Vaření zeleniny
<ul style="list-style-type: none"> • 600 W • 500 W 	Rozmrazování a ohřívání hlubokozmrazených jídel Ohřívání porcí na talíři Vaření jídel „v jednom hrnci“ Vaření vaječných jídel
<ul style="list-style-type: none"> • 400 W • 300 W • 200 W 	Další vaření jídel Vaření choulostivých potravin Ohřívání dětské výživy Dušení rýže Ohřívání choulostivých jídel Rozpouštění sýrů, čokolády, másla Rozmrazování chleba
<ul style="list-style-type: none"> • 100 W 	Rozmrazování masa, ryb Rozmrazování sýrů, smetany, másla Rozmrazování ovoce a koláčů

8. FUNKCE HODIN

8.1 Tabulka funkcí hodin

Funkce hodin	Použití
 Minutka	Slouží k nastavení odpočtu (max. 2 hodiny 30 minut). Tato funkce nemá žádný vliv na provoz spotřebiče. Lze ji použít i u vypnutého spotřebiče. K zapnutí této funkce stiskněte  . K nastavení minut použijte  nebo  a funkci spusťte pomocí  .
 Trvání	Slouží k nastavení délky provozu (max. 23 hod 59 min).
 Ukončení	Slouží k nastavení času vypnutí pečicí funkce (max. 23 hodin 59 minut).

Pokud nastavíte čas pro funkci hodin, začne se čas odpočítávat po pěti sekundách.







Pokud použijete funkce hodin: Trvání, Ukončení, vypne spotřebič topné články po uplynutí 90 % nastaveného času. Zbytkové teplo se využije k dokončení pečení až do konce nastaveného času (3–20 minut).

8.2 Nastavení funkcí hodin



Před použitím funkcí: Trvání, Ukončení, musíte nejprve nastavit pečicí funkci a teplotu. Spotřebič se automaticky vypne. Můžete použít funkce: Trvání a Ukončení současně, pokud chcete spotřebič ve stanovenou dobu automaticky zapnout a vypnout.

1. Nastavte pečicí funkci.
2. Opakovaně stiskněte , dokud se na displeji nezobrazí požadovaná funkce hodin a související symbol.
3. Použijte  nebo  k nastavení potřebného času.
4. Potvrďte stisknutím .
Po uplynutí času zazní zvukový signál. Spotřebič se vypne. Na displeji se zobrazí zpráva.
5. Signál vypnete stisknutím libovolného symbolu.



8.3 Ohřev A Uchování Teploty

Podmínky pro funkci:

- Nastavená teplota musí být vyšší než 80 °C.
- Funkce: Trvání je nastavena.

Funkce: Ohřev A Uchování Teploty udržuje připravené jídlo teplé při teplotě 80 °C po dobu 30 minut. Zapne se po dokončení pečení.

Funkci můžete zapnout nebo vypnout v nabídce: Základní Nastavení.



1. Zapněte spotřebič.
2. Zvolte pečicí funkci.
3. Nastavte teplotu vyšší než 80 °C.
4. Opakovaně stiskněte , dokud se na displeji neobjeví: Ohřev A Uchování Teploty.
5. Potvrďte stisknutím .
Po skončení funkce zazní zvukový signál.
Pokud změníte pečicí funkci, zůstane tato funkce zapnutá.

8.4 Prodloužení Doby Pečení

Funkce: Prodloužení Doby Pečení způsobí, že pečicí funkce bude pokračovat i po dokončení funkce Trvání.



Lze použít u všech pečicích funkcí s funkcí Trvání nebo Automatická Váha.

1. Po uplynutí času pečení zazní zvukový signál. Stiskněte libovolný symbol.
Na displeji se zobrazí hlášení.
2. Stisknutím  funkci zapnete nebo vypnete stisknutím .
3. Nastavte délku funkce.
4. Stiskněte .

9. AUTOMATICKÉ PROGRAMY





VAROVÁNÍ!

Viz kapitoly o bezpečnosti.

9.1 Online recepty



Recepty pro automatické programy určené pro tento spotřebič naleznete na našich webových stránkách. Odpovídající recepty naleznete pomocí výrobního čísla PNC, které je uvedeno na typovém štítku na předním rámu vnitřní části spotřebiče.

1. Zapněte spotřebič.
2. Zvolte nabídku: Podporované Vaření.
Potvrďte stisknutím .
3. Zvolte kategorii a jídlo. Potvrďte stisknutím .
4. Zvolte recept. Potvrďte stisknutím .



Při použití funkce: Manuální spotřebič použije automatické nastavení. Tato nastavení můžete měnit jako u jiných funkcí.

9.2 Podporované Vaření s Automatický Recept

Tento spotřebič má sadu receptů, které můžete použít. Recepty jsou pevně dané a nelze je změnit.

10. POUŽITÍ PŘÍSLUŠENSTVÍ



VAROVÁNÍ!

Viz kapitoly o bezpečnosti.

10.1 Vložení příslušenství

Používejte výhradně vhodné nádoby a materiály.



VAROVÁNÍ!

Viz část „Režim mikrovlnné trouby“.

Tvarovaný rošt:

Rošt zasuněte mezi vodící lišty drážek roštu a ujistěte se, že nožičky směřují dolů.

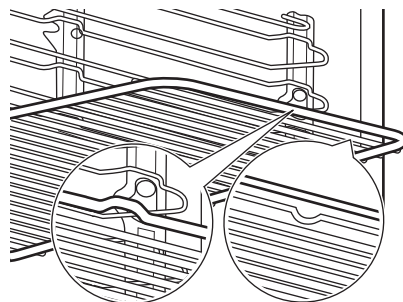

Malé zářezy nahoře zajišťují vyšší bezpečnost. Tyto zářezy také fungují jako zařízení proti překlopení. Vysoký okraj kolem roštu slouží jako ochrana proti sklouznutí varných nádob z roštu.

11. DOPLŇKOVÉ FUNKCE

11.1 Oblíbené







Svá oblíbená nastavení jako doba pečení, teplota nebo pečicí funkce si můžete uložit. Jsou dostupná v nabídce: Oblíbené. Můžete uložit 20 programů.





Mikrovlnné a kombinované mikrovlnné funkce nelze uložit jako oblíbené programy.

Uložení programu



1. Zapněte spotřebič.

2. Zvolte pečicí funkci nebo automatický program.
3. Opakovaně stiskněte , dokud se na displeji nezobrazí: ULOŽIT.
4. Potvrďte stisknutím .
Na displeji se zobrazí první volná pozice paměti.
5. Potvrďte stisknutím .
6. Zadejte název programu.
První písmeno bliká.
7. Stisknutím  nebo  změňte písmeno.
8. Stiskněte .
9. V případě potřeby proveďte opět krok 7.
10. Stisknutím a podržením tlačítka  zadání uložíte.

Obsazené pozice paměti můžete přepsat. Když se na displeji zobrazí první volná pozice paměti, stiskněte  nebo  a stisknutím  přepíšete stávající program.



Název programu můžete změnit v nabídce: Změnit Název Programu..

Spuštění programu

1. Zapněte spotřebič.
2. Zvolte nabídku: Oblíbené.
3. Potvrďte stisknutím .
4. Zvolte název svého oblíbeného programu.
5. Potvrďte stisknutím .



11.2 Použití funkce dětské bezpečnostní pojistky



Jestliže je zapnutá funkce dětské bezpečnostní pojistky, spotřebič nelze náhodně zapnout.

1. Stisknutím  zapnete displej.
2. Současně stiskněte  a , dokud se na displeji nezobrazí hlášení.
K vypnutí funkce dětské bezpečnostní pojistky zopakujte krok 2.

11.3 Blokování Tlačítek

Tato funkce brání náhodné změně pečicí funkce. Můžete ji zapnout pouze, když je spotřebič v provozu.

1. Zapněte spotřebič.
2. Nastavte pečicí funkci nebo zvolte nastavení.
3. Opakovaně stiskněte , dokud se na displeji neobjeví: Blokování Tlačítek.
4. Potvrďte stisknutím .



Tuto funkci vypnete stisknutím . Na displeji se zobrazí zpráva. K potvrzení opět stiskněte  a poté .



Když spotřebič vypnete, vypne se i funkce.

11.4 Nastavit A Spustit

Tato funkce umožňuje nastavit pečicí funkci (nebo program) a později ji použít jediným stisknutím libovolného symbolu.

1. Zapněte spotřebič.
2. Nastavte pečicí funkci.
3. Opakovaně stiskněte , dokud se na displeji neobjeví: Trvání.
4. Nastavte čas.
5. Opakovaně stiskněte , dokud se na displeji neobjeví: Nastavit A Spustit.
6. Potvrďte stisknutím .

Stisknutím libovolného symbolu (kromě ) spustíte funkci: Nastavit A Spustit. Nastavená pečicí funkce se spustí.

Po skončení pečicí funkce zazní zvukový signál.



- V průběhu pečicí funkce se zobrazuje Blokování Tlačítek.
- Nabídka: Základní Nastavení vám umožňuje zapnout a vypnout funkci: Nastavit A Spustit.

11.5 Automatické vypnutí

Z bezpečnostních důvodů se spotřebič po určité době, kdy je spuštěna nějaká

funkce a vy nezměníte žádné nastavení, automaticky vypne.

Teplota (°C)	Čas vypnutí (h)
30 - 115	12,5
120 - 195	8,5
200 - 230	5,5



Automatické vypnutí nefunguje s funkcemi: Osvětlení, Trvání, Ukončení.

11.6 Jas displeje

U jasu displeje existují dva režimy:

- Noční jas - když je spotřebič vypnutý, tak je mezi 22:00 a 06:00 jas displeje nižší.

- Denní jas:
 - když je spotřebič zapnutý.
 - pokud se během režimu nočního jasu dotknete jakéhokoliv symbolu (kromě tlačítka ZAP/VYP), displej se na následujících 10 sekund přepne zpět do režimu denního jasu.
 - pokud je spotřebič vypnutý a nastavíte funkci: Minutka. Když se funkce dokončí, displej se přepne zpět do režimu nočního jasu.

11.7 Chladicí ventilátor

Když je spotřebič v provozu, chladicí ventilátor se automaticky zapne, aby udržoval povrch spotřebiče chladný. Jestliže spotřebič vypnete, bude chladicí ventilátor pokračovat v chlazení až do úplného ochlazení spotřebiče.

12. TIPY A RADY



VAROVÁNÍ!
Viz kapitoly o bezpečnosti.



Teploty a časy pečení v tabulkách jsou pouze orientační. Závisí na receptu, kvalitě a množství použitých přísad.

- Rošt zasuňte do polohy uvedené v tabulce pro grilování.
- Do první polohy roštu vždy zasuňte plech na zachycení šťávy.
- Grilujte pouze ploché kousky masa nebo ryb.
- Prázdnou troubu vždy předehejte po dobu pěti minut pomocí grilovací funkce.

12.1 Gril

- Vždy grilujte při maximální nastavené teplotě.



POZOR!
Vždy grilujte se zavřenými dvířky trouby.

Gril

Jídlo	Teplota (°C)	Čas (min)		Poloha roštu
		1. strana	2. strana	
Hovězí pečeně, středně propečená	210 - 230	30 - 40	30 - 40	1
Hovězí fileť, středně propečený	230	20 - 30	20 - 30	1
Vepřové kotlety	210 - 230	30 - 40	30 - 40	1
Telecí kotlety	210 - 230	30 - 40	30 - 40	1

Jídlo	Teplota (°C)	Čas (min)		Poloha roštu
		1. strana	2. strana	
Jehněčí kotlety	210 - 230	25 - 35	20 - 35	1
Celá ryba, 500 - 1 000 g	210 - 230	15 - 30	15 - 30	1

12.2 Vaření pomocí mikrovln

Vložte plech s jídlem na dno vnitřku trouby a v polovině přípravy ho otočte.

V polovině přípravy nebo rozmrazování jídlo zamíchejte.

K lepší distribuci tepla při ohřevu nápojů vložte do lahve nebo sklenice lžíci.

Jídlo zakryjte.

Rozmrazování masa

Jídlo	Výkon (Watty)	Čas (min)	Čas do konce (min)
Steak (0,2 kg)	100	5 - 7	5 - 10
Mleté maso (0,5 kg)	100	10 - 15	5 - 10

Rozmrazování drůbeže

Jídlo	Výkon (Watty)	Čas (min)	Čas do konce (min)
Kuře (1 kg)	100	25 - 30	10 - 20
Kuřecí prsa (0,15 kg)	100	3 - 5	10 - 15
Kuřecí stehna (0,15 kg)	100	3 - 5	10 - 15

Rozmrazování ryb

Jídlo	Výkon (Watty)	Čas (min)	Čas do konce (min)
Celá ryba (0,5 kg)	100	10 - 15	5 - 10
Rybí filé (0,5 kg)	100	12 - 15	5 - 10

Rozmrazování mléčných výrobků

Jídlo	Výkon (Watty)	Čas (min)	Čas do konce (min)
Máslo (0,25 kg)	100	3 - 5	15 - 20
Strouhaný sýr (0,25 kg)	100	3 - 5	30 - 60

Rozmrazování koláčů/pečiva

Jídlo	Výkon (Watty)	Čas (min)	Čas do konce (min)
Kynuté těsto (1 porce)	200	2 - 3	15 - 20
Tvarohový koláč (1 kus)	100	2 - 4	15 - 20
Suchý koláč (např. piškotová buchta) (1 kus)	200	2 - 4	15 - 20
Chléb (1 kus)	200	15 - 20	5 - 10
Krájený chléb (1 kus)	200	3 - 5	5 - 10
Bagety/kaiserky (1 kus)	200	2 - 4	2 - 5

Rozmrazování ovoce

Jídlo	Výkon (Watty)	Čas (min)	Čas do konce (min)
Ovoce (0,25 kg)	100	5 - 10	10 - 15

Opakovaný ohřev

Jídlo	Výkon (Watty)	Čas (min)	Čas do konce (min)
Dětská výživa ve sklenicích (0,2 kg)	300	1 - 2	-
Dětské mléko (180 ml); vložte lžičku do lahve	600	0:20 - 0:40	-
Polotovary (0,5 kg)	600	6 - 9	2 - 5
Mražená hotová jídla (0,5 kg)	400	10 - 15	2 - 5
Mléko (200 ml)	1000	1 - 1:30	-
Voda (200 ml)	1000	1:30 - 2	-
Omáčka (200 ml)	600	1 - 3	-
Polévka (200 ml)	600	3 - 5	-

Vaření / tavení

Jídlo	Výkon (Watty)	Čas (min)	Čas do konce (min)
Čokoláda / čokoládová poleva (0,15 kg)	300	2 - 4	-
Máslo (0,1 kg)	400	0:30-1:30	-

Vaření

Jídlo	Výkon (Watty)	Čas (min)	Čas do konce (min)
Celá ryba (0,5 kg)	500	8 - 10	2
Rybí filé (0,5 kg)	400	4 - 7	2
Čerstvá zelenina (0,5 kg + 50 ml vody)	600	10 - 20	-
Mražená zelenina (0,5 kg + 50 ml vody)	600	15 - 20	-
Brambory ve slupce (0,5 kg + 600 ml vody)	600	7 - 10	-
Rýže (0,2 kg + 400 ml vody)	600	15 - 18	-
Pražená kukuřice	1000	1:30 - 3	-

Kombinovaná mikrovlnná funkce

Používá se k vaření pokrmů s kratší dobou přípravy a současnému opékání.

- Zkombinujte funkce: Gril a Microwave.

Jídlo	Nádoby	Výkon (Watty)	Teplota (°C)	Čas (min)	Poloha roštu	Čas do konce (min)
2 kuřecí půlky (2 x 0,55 kg)	Kulatá skleněná nádoba, Ø 26 cm	300	220	40	2	5
Zapékané brambory (1 kg)	Zapékané jídlo	300	200	40	2	10
Vepřová pečeně z krkovičky (1,1 kg)	Skleněná mísa se sítkem	300	200	70	1	10

12.3 Informace pro zkušební

Mikrovlnná funkce

Testy podle normy IEC 60705.

Jídlo	Výkon (Watty)	Množství (kg)	Poloha roštu 1)	Čas (min)	Poznámky
Piškotový koláč	600	0.475	Spodní	8-9	V polovině přípravy otočte nádobu o 1/4.

Jídlo	Výkon (Watty)	Množství (kg)	Poloha roštu 1)	Čas (min)	Poznámky
Sekaná	400	0.9	1	25-27	V polovině přípravy otočte nádobu o 1/4.
Vaječný krém	300	1	2	30-33	V polovině přípravy otočte nádobu o 1/4.
Rozmrazová- ní masa	100	0.5	1	15	V polovině přípravy maso obraťte.

1) Použijte tvarovaný rošt, není-li uvedeno jinak.

Kombinovaná mikrovlnná funkce
Testy podle normy IEC 60705.

Jídlo	Funkce	Výkon (Watty)	Množství (kg)	Teplota (°C)	Poloha roštu 1)	Čas (min)	Poznámky
Zapečené brambory	Grill + MW	400	1.1	160	1	44-46	V polovině přípravy otočte nádobu o 1/4.
Kuře	Grill + MW	400	1.1	200	2	44-46	Vložte maso do kulaté skleněné nádoby a v polovině přípravy ho obraťte.

1) Použijte tvarovaný rošt, není-li uvedeno jinak.

13. ČIŠTĚNÍ A ÚDRŽBA



VAROVÁNÍ!

Viz kapitoly o bezpečnosti.

13.1 Poznámky k čištění

- Přední stranu spotřebiče otřete měkkým hadříkem namočeným v roztoku teplé vody a mycího prostředku.
- K čištění kovových ploch používejte speciální čisticí prostředek.
- Vnitřek spotřebiče čistěte po každém použití. Hromadění mastnoty či zbytků jídel může způsobit požár.
- Vnitřek trouby důkladně vyčistěte od zbytků jídla a mastnoty.
- Odolné nečistoty odstraňte pomocí speciálního prostředku k čištění trouby.
- Vyčistěte všechno příslušenství po každém použití a nechte jej vysušit. Použijte měkký hadr a vlažnou vodu s mycím prostředkem.
- Máte-li nepřílnavé příslušenství, nečistěte je agresivními čisticími prostředky, ostrými předměty, ani je nemyjte v myčce nádobí. Mohlo by dojít k poškození nepřílnavého povrchu.
- Po použití vlhký vnitřek trouby vysušte.

13.2 Vyjmutí drážek na rošty

Před údržbou zkontrolujte, zda spotřebič již vychladl. Hrozí nebezpečí popálení.

K vyčištění spotřebiče vyjměte drážky na rošty.

1. Drážky opatrně nadzvedněte a vytáhněte z předního úchytu.

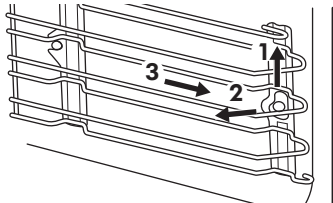

2. Odtáhněte přední konec drážek na rošty od stěny trouby.
3. Drážky vytáhněte ze zadního úchytu. Drážky na rošty instalujte stejným postupem v opačném pořadí.

13.3 Výměna žárovky

Na dno vnitřku spotřebiče položte měkkou látku. Zabráníte tak poškození krytu žárovky a vnitřku trouby.



VAROVÁNÍ!

Nebezpečí úrazu elektrickým proudem! Před výměnou žárovky vypněte pojistky. Žárovka trouby a její kryt mohou být horké.



POZOR!

Halogenovou žárovku vždy držte v kusu látky, aby na jejím povrchu nedošlo ke připálení mastnoty.

1. Vypněte spotřebič.
2. Vytáhněte pojistky v pojistkové skřínce nebo vypněte jistič.

Horní žárovka

1. Skleněným krytem otočte proti směru hodinových ručiček a sejměte jej.
2. Skleněný kryt vyčistěte.
3. Žárovku vyměňte za vhodnou žárovku odolnou proti teplotě 300 °C.
4. Nasadte skleněný kryt.

14. ODSTRAŇOVÁNÍ ZÁVAD





VAROVÁNÍ!

Viz kapitoly o bezpečnosti.

14.1 Co dělat, když...

Problém	Možná příčina	Řešení
Troubu nelze zapnout ani používat.	Trouba není zapojená do elektrické sítě nebo je připojena nesprávně.	Zkontrolujte, zda je trouba správně zapojená do elektrické sítě (viz schéma zapojení, je-li k dispozici).
Trouba nehřeje.	Trouba je vypnutá.	Zapněte troubu.
Trouba nehřeje.	Hodiny nejsou nastavené.	Nastavte hodiny.
Trouba nehřeje.	Nejsou provedena nutná nastavení.	Zkontrolujte, zda jsou nastavení správná.
Trouba nehřeje.	Je zapnutá funkce Automatické vypnutí.	Viz „Automatické vypnutí“.

Problém	Možná příčina	Řešení
Trouba nehřeje.	Dětská bezpečnostní pojistka je zapnutá.	Viz „Použití dětské bezpečnostní pojistky“.
Trouba nehřeje.	Dveře nejsou správně zavřené.	Zcela dvířka zavřete.
Trouba nehřeje.	Je spálená pojistka.	Zkontrolujte, zda příčinou závady není pojistka. Pokud se pojistka spaluje opakovaně, obraťte se na autorizovaného elektrikáře.
Osvětlení nefunguje.	Vadná žárovka.	Vyměňte žárovku.
Na displeji se zobrazuje chybový kód, který není uvedený v tabulce.	Jedná se o závadu na elektroinstalaci.	<ul style="list-style-type: none"> • Troubu vypněte a znovu zapněte prostřednictvím domovní pojistky nebo ochranného spínače v pojistkové skříňce. • Pokud se chybový kód na displeji zobrazí znovu, kontaktujte oddělení péče o zákazníky.
Na jídle a uvnitř trouby se usazuje pára a kondenzát.	Nechali jste jídlo v troubě příliš dlouho.	Po dokončení přípravy nenechávejte jídla v troubě déle než 15 - 20 minut.
Spotřebič je zapnutý, ale nehřeje. Ventilátor nefunguje. Na displeji se zobrazí "Demo".	Je zapnutý režim demo.	<ol style="list-style-type: none"> 1. Vypněte spotřebič. 2. Stiskněte a podržte , dokud se spotřebič nezapne a nevyhne. 3. Současně stiskněte a podržte  a , dokud nezazní zvukový signál a nepřestane se zobrazovat "Demo".

14.2 Servisní údaje

Pokud problém nemůžete vyřešit sami, obraťte se prosím na autorizované servisní středisko.

Potřebné údaje pro servisní středisko najdete na typovém štítku. Typový štítek

se nachází na předním rámu vnitřní části spotřebiče. Nesundávejte typový štítek z vnitřní části spotřebiče.

Doporučujeme, abyste si údaje napsali zde:

Model (MOD.)

.....

Doporučujeme, abyste si údaje napsali zde:

Výrobní číslo (PNC)

Sériové číslo (S.N.)

15. ENERGETICKÁ ÚČINNOST

15.1 Úspora energie



Trouba je vybavena funkcemi, které vám pomohou ušetřit energii při každodenním vaření.

Všeobecné rady

Při provozu spotřebiče se přesvědčte, že jsou dvířka trouby řádně zavřena. Během přípravy jídla neotvírejte dvířka příliš často. Těsnění dvířek udržujte čisté a kontrolujte, zda je řádně uchyceno ve své poloze.

Pro účinnější úsporu energie používejte kovové nádoby, avšak pouze pokud používáte jinou než mikrovlnnou funkci trouby.

Je-li to možné, nepředehřívejte troubu, než do ní vložíte jídlo.

Je-li doba pečení delší než 30 minut, snižte teplotu trouby na minimum 3 - 10 minut před koncem pečení (v závislosti na době pečení). Pečení nadále zajistí zbytkové teplo uvnitř trouby.

Zbytkové teplo můžete využít k ohřevu jiného jídla.

Když připravujete několik jídel najednou, snažte se, aby prodlevy při pečení byly co nejkratší.

Zbytkové teplo

Je-li v rámci některých funkcí trouby spuštěn program s volbou času Trvání nebo Ukončení a doba pečení je delší než 30 minut, u některých funkcí trouby se topné články automaticky vypnou dříve.

Osvětlení nadále pracuje.

Uchování teploty jídla

Chcete-li využít zbytkové teplo k uchování teploty pokrmu, zvolte nejnižší možné nastavení teploty. Na displeji se zobrazí ukazatel zbytkového tepla nebo zbytková teplota.

Pečení s vypnutým osvětlením

Vypněte při pečení osvětlení. Zapněte ho pouze tehdy, když ho skutečně potřebujete.

16. POZNÁMKY K OCHRANĚ ŽIVOTNÍHO PROSTŘEDÍ

Recyklujte materiály označené symbolem . Obaly vyhodte do příslušných odpadních kontejnerů k recyklaci. Pomáhejte chránit životní prostředí a lidské zdraví a recyklovat elektrické a elektronické spotřebiče

určené k likvidaci. Spotřebiče označené příslušným symbolem  nelikvidujte spolu s domovním odpadem. Spotřebič odevzdejte v místním sběrném dvoře nebo kontaktujte místní úřad.

www.aeg.com/shop



867343251-B-252017



AEG