

SAMSUNG

USER MANUAL

6 SERIES







Thank you for purchasing this Samsung product.

To receive more complete service, please register your product at www.samsung.com/register

Model _____ Serial No. _____

Warning! Important Safety Instructions

(Please read the Safety Instructions before using your TV.)

CAUTION	
RISK OF ELECTRIC SHOCK DO NOT OPEN	
<p>CAUTION: TO REDUCE THE RISK OF ELECTRIC SHOCK, DO NOT REMOVE COVER (OR BACK). THERE ARE NO USER SERVICEABLE PARTS INSIDE. REFER ALL SERVICING TO QUALIFIED PERSONNEL.</p>	
	<p>This symbol indicates that high voltage is present inside. It is dangerous to make any kind of contact with any internal part of this product.</p>
	<p>This symbol indicates that this product has included important literature concerning operation and maintenance.</p>
	<p>Class II product : This symbol indicates that it does not require a safety connection to electrical earth (ground).</p>
	<p>AC voltage : This symbol indicates that the rated voltage marked with the symbol is AC voltage</p>
	<p>DC voltage : This symbol indicates that the rated voltage marked with the symbol is DC voltage.</p>
	<p>Caution , Consult Instructions for use : This symbol instructs the user to consult the user manual for further safety related information.</p>

The slots and openings in the cabinet and in the back or bottom are provided for necessary ventilation. To ensure reliable operation of this apparatus and to protect it from overheating, these slots and openings must never be blocked or covered.

- Do not place this apparatus in a confined space, such as a bookcase or built-in cabinet, unless proper ventilation is provided.
- Do not place this apparatus near or over a radiator or heat register, or where it is exposed to direct sunlight.
- Do not place vessels (vases etc.) containing water on this apparatus, as this can result in a fire or electric shock.

Do not expose this apparatus to rain or place it near water (near a bathtub, washbowl, kitchen sink, or laundry tub, in a wet basement, or near a swimming pool etc.). If this apparatus accidentally gets wet, unplug it and contact an authorised dealer immediately.

This apparatus uses batteries. In your community, there might be environmental regulations that require you to dispose of these batteries properly. Please contact your local authorities for disposal or recycling information.

Do not overload wall outlets, extension cords or adaptors beyond their capacity, since this can result in fire or electric shock.

Power-supply cords should be placed so that they are not likely to be walked on or pinched by items placed upon or against them. Pay particular attention to cords at the plug end, at wall outlets, and at the point where they exit from the appliance.

To protect this apparatus from a lightning storm, or when left unattended and unused for long periods of time, unplug it from the wall outlet and disconnect the antenna or cable system. This will prevent damage to the set due to lightning and power line surges.

Before connecting the AC power cord to the DC adaptor outlet, make sure that the voltage designation of the DC adaptor corresponds to the local electrical supply.

Never insert anything metallic into the open parts of this apparatus. This may cause a danger of electric shock.

To avoid electric shock, never touch the inside of this apparatus. Only a qualified technician should open this apparatus.

Be sure to plug in the power cord until it is firmly seated. When unplugging the power cord from a wall outlet, always pull on the power cord's plug. Never unplug it by pulling on the power cord. Do not touch the power cord with wet hands.

If this apparatus does not operate normally - in particular, if there are any unusual sounds or smells coming from it - unplug it immediately and contact an authorised dealer or service centre.

Be sure to pull the power plug out of the outlet if the TV is to remain unused or if you are to leave the house for an extended period of time (especially when children, elderly or disabled people will be left alone in the house).

- Accumulated dust can cause an electric shock, an electric leakage, or a fire by causing the power cord to generate sparks and heat or by causing the insulation to deteriorate.

Be sure to contact an authorised service centre for information if you intend to install your TV in a location with heavy dust, high or low temperatures, high humidity, chemical substances, or where it will operate 24 hours a day such as in an aerial port, a train station, etc. Failure to do so may lead to serious damage to your TV.

Use only a properly grounded plug and wall outlet.

- An improper ground may cause electric shock or equipment damage. (Class I Equipment only.)

To turn off this apparatus completely, disconnect it from the wall outlet. Be sure to have the wall outlet and power plug readily accessible.

Store the accessories (battery, etc.) in a location safely out of the reach of children.

Do not drop or strike the product. If the product is damaged, disconnect the power cord and contact a service centre.

To clean this apparatus, unplug the power cord from the wall outlet and wipe the product with a soft, dry cloth. Do not use any chemicals such as wax, benzene, alcohol, thinners, insecticide, aerial fresheners, lubricants, or detergents. These chemicals can damage the appearance of the TV or erase the printing on the product.

Do not expose this apparatus to dripping or splashing.

Do not dispose of batteries in a fire.

Do not short-circuit, disassemble, or overheat the batteries.

There is danger of an explosion if you replace the batteries used in the remote with the wrong type of battery. Replace only with the same or equivalent type.

* Figures and illustrations in this User Manual are provided for reference only and may differ from the actual product appearance. Product design and specifications may change without notice.

CIS languages (Russian, Ukrainian, Kazakhs) are not available for this product, since this is manufactured for customers in EU region.

What's in the Box?

Make sure that the following items are included with your TV. If there are any items missing, contact your local dealer.

Remote Control & Batteries (AAA x 2)

Regulatory Guide

User Manual

Power Cord

Warranty Card (Not available in some locations)

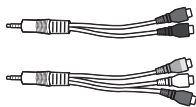

Component/AV in adapter

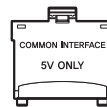

CI Card Adapter

- The colours and shapes of the items differ with the model.
- Cables not supplied with this product can be purchased separately.
- Open the box and check for any accessory items hidden behind or inside the packing materials.

An administration fee may be charged in the following situations:

(a) An engineer is called out at your request, but there will be no defect with the product (i.e., where the user manual has not been read).

(b) You bring the unit to a repair centre, but there will be no defect identified the product (i.e., where the user manual has not been read).

You will be informed of the administration fee amount before a technician visits.



Warning: Screens can be damaged from direct pressure when handled incorrectly. We recommend lifting the TV at the edges, as shown.

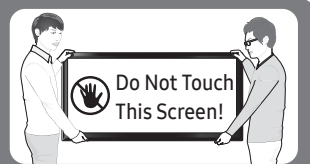

Using the TV Controller

You can use the TV Controller on the back of the TV instead of the remote control to control most of the functions of your TV.

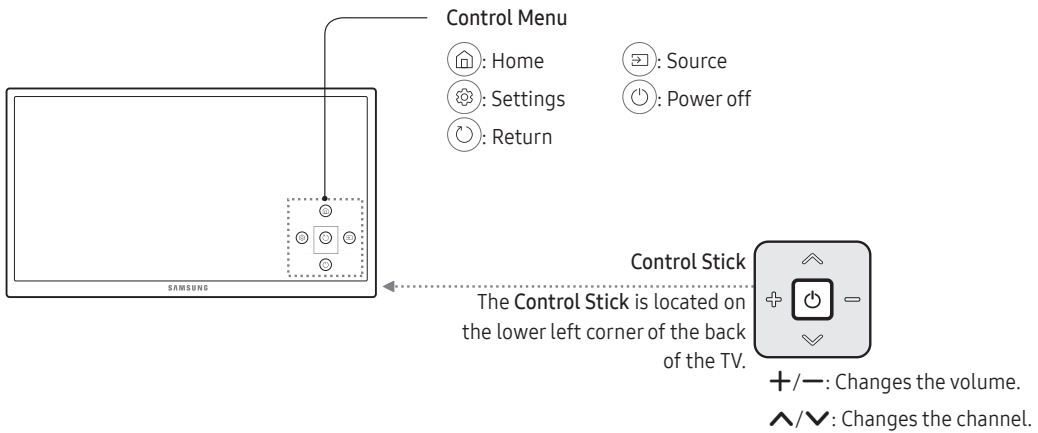

Connecting to a Network

Connecting the TV to a network gives you access to online services, such as Smart Hub, as well as software updates.

Network Connection - Wireless

Connect the TV to the Internet using a standard router or modem.

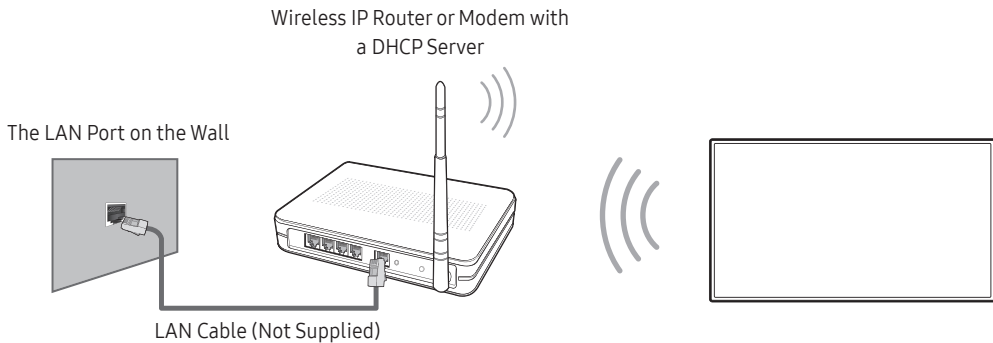

Network Connection - Wired

TV Rear Panel

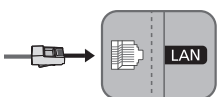

Connect your TV to your network using a LAN cable.

- The TV does not support the network speeds less than or equal to 10 Mbps.
- Use Cat7 (*STP Type) cable for the connection.
- * Shielded Twist Pair

The Remote Control

- This remote control has Braille points on the **Power**, **Channel**, **Volume** and **Enter** buttons and can be used by visually impaired persons.

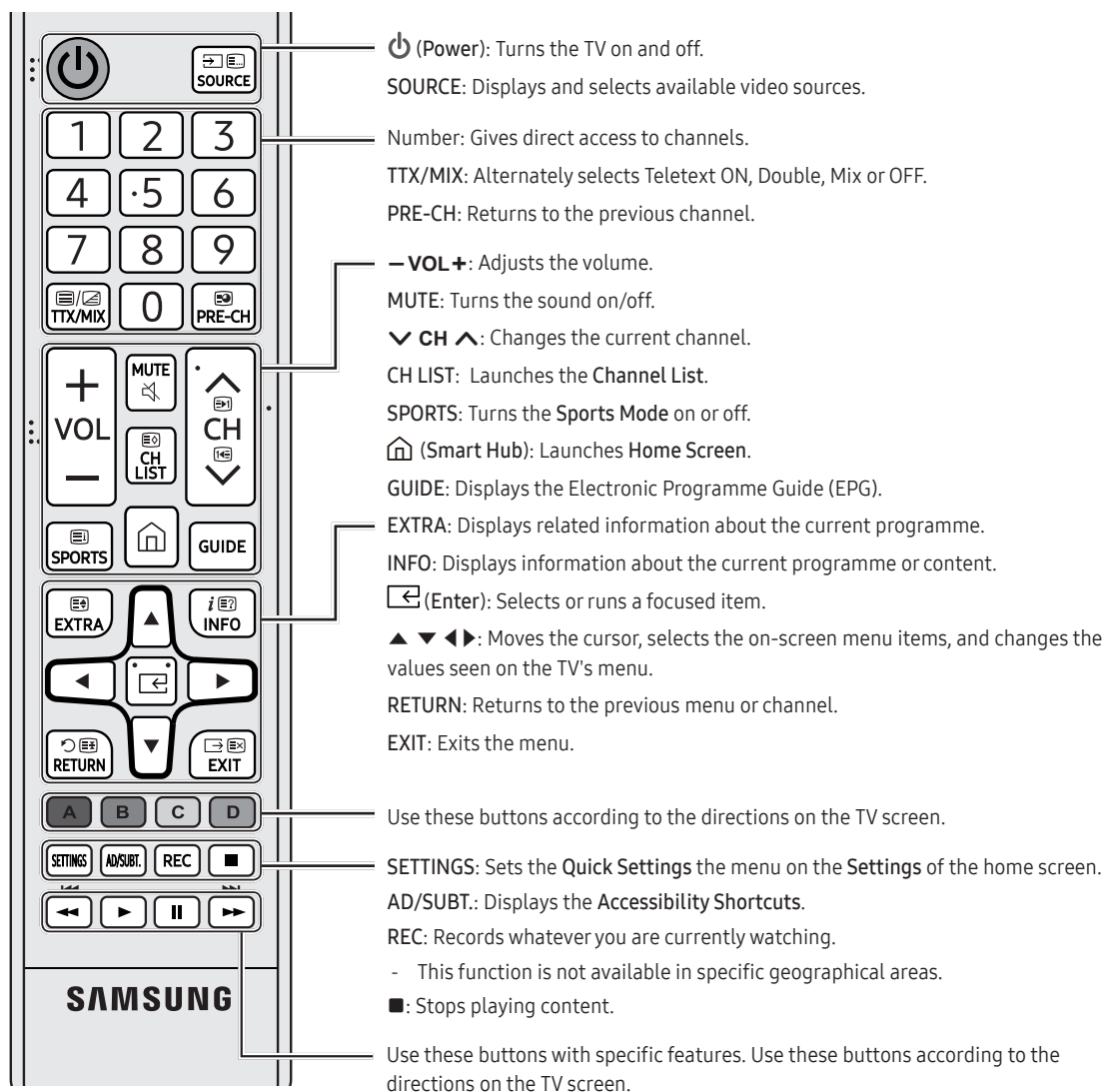

- The button names above may be differ from the actual names.

Installing batteries into the remote control

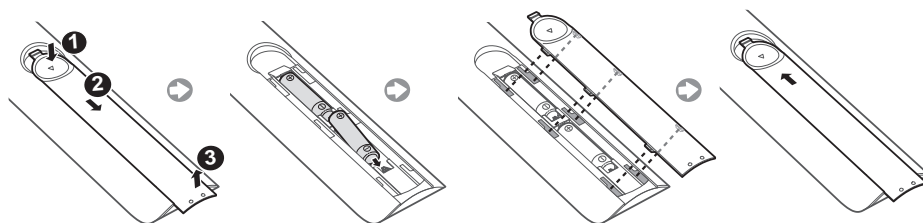

The e-Manual





 >  Settings > Support > Open e-Manual

The embedded e-Manual contains information about the key features of your TV.



- You can download and view a printable version of the e-Manual on the Samsung website.

Displaying the e-Manual:

Using the buttons in the e-Manual

	Search	Select an item from the search results to load the corresponding page.
A-Z	Index	Select a keyword to navigate to the relevant page.
	Recent pages	Select a topic from the list of recently viewed topics.
	Try Now	Access the associated menu item and try out the feature directly.
	Link	Access a topic referred to on an e-Manual topic page.

Initial setup

The initial setup dialogue box appears when the TV is first activated. Follow the on-screen instructions to finish the initial setup process. You can manually perform this process at a later time in the  >  Settings > System > Start Setup menu.

Troubleshooting and Maintenance

Troubleshooting

If the TV seems to have a problem, first review this list of possible problems and solutions. Alternatively, review the Troubleshooting Section in the e-Manual. If none of these troubleshooting tips apply, please visit “www.samsung.com” and click on Support, or contact the call centre listed on the back cover of this manual.

- This TFT LED panel is made up of sub pixels which require sophisticated technology to produce. There may be, however, a few bright or dark pixels on the screen. These pixels will have no impact on the performance of the product.
- To keep your TV in optimum condition, upgrade to the latest software. Use the **Update now** or **Auto update** functions on the TV's menu (🏠 > ⚙️ Settings > Support > Software Update > Update now or 🏠 > ⚙️ Settings > Support > Software Update > Auto Update).

The TV won't turn on.

- Make sure that the AC power cord is securely plugged in to the TV and the wall outlet.
- Make sure that the wall outlet is working and the power indicator on the TV is lit and glowing a solid red.
- Try pressing the Power button on the TV to make sure that the problem is not with the remote control. If the TV turns on, refer to “Remote control does not work” below.

There is no picture/video/sound or distorted picture/video/sound from an external device or “Weak or No Signal” displayed on TV or cannot find channel.

- Make sure the connection to the device is correct and that all cables are fully inserted.
- Remove and reconnect all cables connected to the TV and the external devices. Try new cables if possible.
- Confirm that the correct input source has been selected (🏠 > Source).
- Perform a TV self diagnosis to determine if the problem is caused by the TV or the device. (🏠 > ⚙️ Settings > Support > Self Diagnosis > Start Picture Test or Start Sound Test).
- If the test results are normal, reboot the connected devices by unplugging each device's power cord and then plugging it in again. If the issue persists, refer to the connection guide in the user manual of the connected device.
- If the TV is not connected to a cable or satellite box, run **Auto Tuning** to search for channels (🏠 > ⚙️ Settings > Broadcasting > Auto Tuning).

The remote control does not work.

- Check if the power indicator on the TV blinks when you press the remote's On button. If it does not, replace the remote control's batteries.
- Make sure that the batteries are installed with their poles (+/-) in the correct direction.
- Try pointing the remote directly at the TV from 5 ft. to 6 ft. (1.5~1.8 m) away.

The cable or satellite box remote control doesn't turn the TV on or off or adjust the volume.

- Programme the cable or satellite box remote control to operate the TV. Refer to the cable or satellite box user manual for the SAMSUNG TV code.

The TV settings are lost after 5 minutes.

- The TV is in the Retail Mode. Change the Usage Mode to Home Mode. (Home > Settings > System > Expert Settings > Usage Mode > Home Mode).

Intermittent Wi-Fi

- Make sure the TV has a network connection (Home > Settings > Network > Network Status).
- Make sure the Wifi password is entered correctly.
- Check the distance between the TV and the Modem/Router. The distance should not exceed 15.2 m.
- Reduce interference by not using or turning off wireless devices. Also, verify that there are no obstacles between the TV and the Modem/Router.
(The Wi-Fi strength can be decreased by appliances, cordless phones, stone walls/fireplaces, etc.)

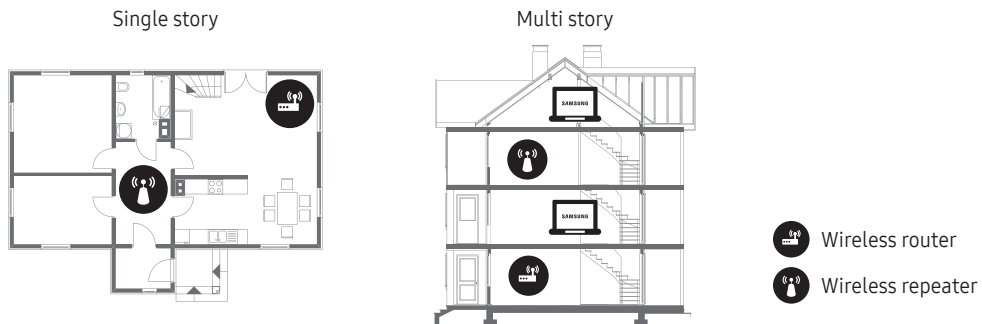

- Contact your ISP and ask them to reset your network circuit to re-register the Mac addresses of your new Modem/Router and the TV.

Video App problems (Youtube etc)

- Change the DNS to 8.8.8.8. Select (Home > Settings > Network > Network Status > IP Settings > DNS setting > Enter manually > DNS Server > enter 8.8.8.8 > OK
- Reset by selecting (Home > Settings > Support > Self Diagnosis > Reset Smart Hub).

What is Remote Support?

Samsung Remote Support service offers you one-on-one support with a Samsung Technician who can remotely:



- Diagnose your TV
- Adjust the TV settings for you
- Perform a factory reset on your TV
- Install recommended firmware updates

How does Remote Support work?

You can easily have a Samsung Tech service your TV remotely:

1. Call the Samsung Contact Centre and ask for remote support.
2. Open the menu on your TV and go to the **Support** section.
3. Select **Remote Management**, then read and agree to the service agreements. When the PIN screen appears, provide the PIN number to the agent.
4. The agent will then access your TV.

Eco Sensor and screen brightness

Eco Sensor adjusts the brightness of the TV automatically. This feature measures the light in your room and optimises the brightness of the TV automatically to reduce power consumption. If you want to turn this off, go to  >  Settings > System > Eco Solution > Eco Sensor.

- If the screen is too dark while you are watching TV in a dark environment, it may be due to the **Eco Sensor**.
- Do not block the sensor with any object. This can decrease picture brightness.

Still image warning

Avoid displaying still images (such as jpeg picture files), still image elements (such as TV channel logos, stock or news crawls at the screen bottom etc.), or programmes in panorama or 4:3 image format on the screen. If you constantly display still pictures, it can cause image burn-in on the LED screen and affect image quality. To reduce the risk of this adverse effect, please follow the recommendations below:

- Avoid displaying the still image for long periods.
- Always try to display any image in full screen. Use the picture format menu of the TV set for the best possible match.
- Reduce brightness and contrast to avoid the appearance of after-images.
- Use all TV features designed to reduce image retention and screen burn. Refer to the e-Manual for details.

Caring for the TV

- If a sticker was attached to the TV screen, some debris can remain after you remove the sticker. Please clean the debris off before watching TV.
- The exterior and screen of the TV can get scratched during cleaning. Be sure to wipe the exterior and screen carefully using a soft cloth to prevent scratches.
- Do not spray water or any liquid directly onto the TV. Any liquid that goes into the product may cause a failure, fire, or electric shock.
- Turn off the TV, then gently wipe away smudges and fingerprints on the screen with a micro-fiber cloth. Clean the body of the TV with a soft cloth dampened with a small amount of water. Do not use flammable liquids (benzene, thinners, etc.) or a cleaning agent. For stubborn smudges, spray a small amount of screen cleaner on the cloth.

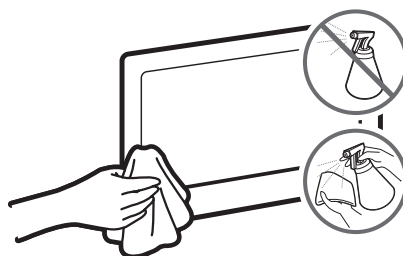

TV Installation

Mounting the TV on a wall



If you mount this product on a wall, follow the instructions exactly as recommended by the manufacturer. Unless it is correctly mounted, the product may slide or fall, thus causing serious injury to a child or adult and serious damage to the product.

You can mount the TV on the wall using a wall mount kit (sold separately).

Samsung Electronics is not responsible for any damage to the product or injury to yourself or others if you choose to install the wall mount on your own.

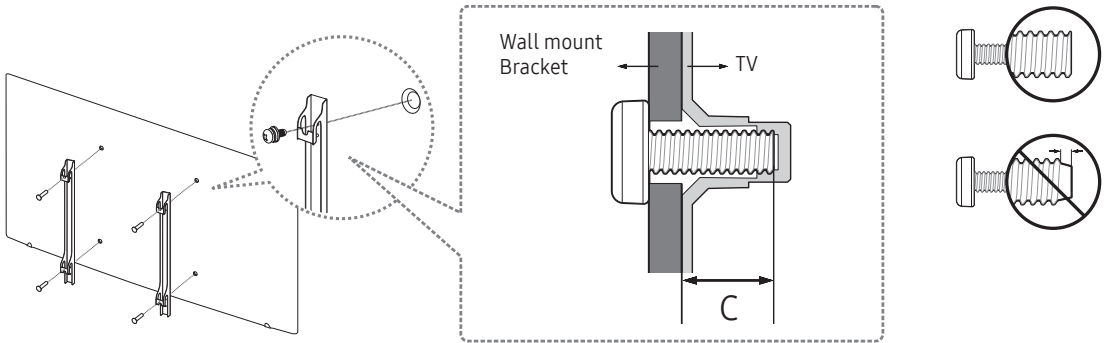

VESA wall mount kit notes and specifications

You can install your wall mount on a solid wall perpendicular to the floor. Before attaching the wall mount to surfaces other than plaster board, contact your nearest dealer for additional information. If you install the TV on a ceiling or slanted wall, it may fall and result in severe personal injury.

TV size in inches	VESA screw hole specs (A * B) in millimetres	C (mm)	Standard Screw	Quantity
40 ~ 43	200 x 200	20.7 ~ 21.7	M8	4
50 ~ 70	400 x 400			

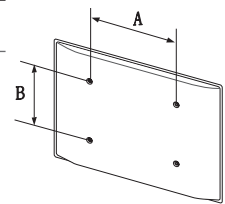



Do not install your wall mount kit while your TV is turned on. This may result in personal injury from electric shock.

Do not use screws that are longer than the standard length or do not comply with VESA standard screw specifications. Screws that are too long may cause damage to the inside of the TV set.

- For wall mounts that do not comply with the VESA standard screw specifications, the length of the screws may differ depending on the wall mount specifications.
- Do not fasten the screws too firmly. This may damage the product or cause the product to fall, leading to personal injury. Samsung is not liable for these kinds of accidents.
- Samsung is not liable for product damage or personal injury when a non-VESA or non-specified wall mount is used or the consumer fails to follow the product installation instructions.
- Do not mount the TV at more than a 15 degree tilt.
- Always have two people mount the TV onto a wall.

Providing proper ventilation for your TV

When you install your TV, maintain a distance of at least 10 cm between the TV and other objects (walls, cabinet sides, etc.) to ensure proper ventilation. Failing to maintain proper ventilation may result in a fire or a problem with the product caused by an increase in its internal temperature.

When you install your TV with a stand or a wall mount, we strongly recommend you use parts provided by Samsung Electronics only. Using parts provided by another manufacturer may cause difficulties with the product or result in injury caused by the product falling.

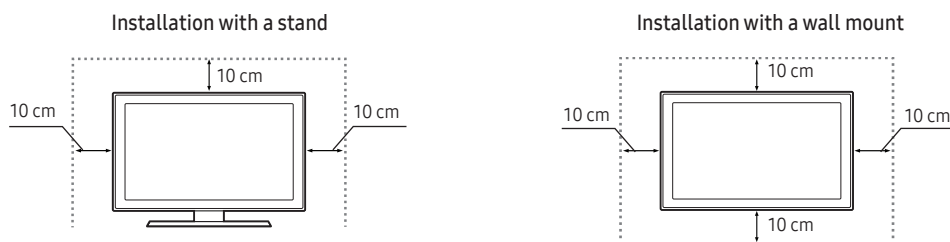

Attaching the TV to the Stand

Make sure you have all the accessories shown, and that you assemble the stand following the provided assembly instructions.

Safety Precaution: Securing the TV to the wall



Caution: Pulling, pushing, or climbing on the TV may cause the TV to fall. In particular, ensure your children do not hang on or destabilise the TV. This action may cause the TV to tip over, causing serious injuries or death. Follow all safety precautions provided in the Safety Flyer included with your TV. For added stability and safety, you can purchase and install the anti-fall device as described below.



WARNING: Never place a television set in an unstable location. A television set may fall, causing serious personal injury or death. Many injuries, particularly to children, can be avoided by taking simple precautions such as

- Using cabinets or stands recommended by the manufacturer of the television set.
- Only using furniture that can safely support the television set.
- Ensuring the television set is not overhanging the edge of the supporting furniture.
- Not placing the television set on tall furniture (for example, cupboards or bookcases) without anchoring both the furniture and the television set to a suitable support.
- Not placing the television set on cloth or other materials that may be located between the television set and supporting furniture.
- Educating children about the dangers of climbing on furniture to reach the television set or its controls.

If your existing television set is being retained and relocated, the same considerations as above should be applied.

Preventing the TV from falling

1. Put the screws into one set of brackets, and then firmly fasten them to the wall. Confirm that the screws are firmly attached to the wall.
 - You may need additional material such as an anchor depending on the type of wall.
2. Put the screws into a second set of brackets, and then fasten the screws to the TV.
 - Screws may not be supplied with the product. In this case, please purchase the screws of the following specifications.
3. Connect the brackets fixed to the TV and the brackets fixed to the wall with a durable, heavy-duty string, and then tie the string tightly.
 - Install the TV near the wall so that it does not fall backwards.
 - Connect the string so that the brackets fixed to the wall are at the same height as or lower than the brackets fixed to the TV.

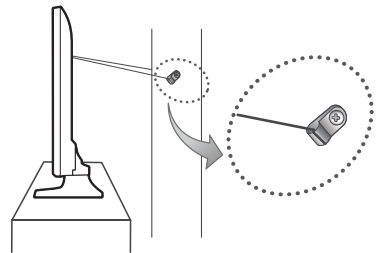
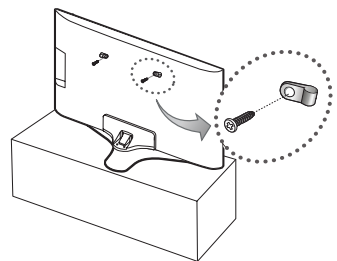

Specifications and Other Information

Specifications

Display Resolution	3840 x 2160	
Environmental Considerations		
Operating Temperature	10°C to 40°C (50°F to 104°F)	
Operating Humidity	10% to 80%, non-condensing	
Storage Temperature	-20°C to 45°C (-4°F to 113°F)	
Storage Humidity	5% to 95%, non-condensing	
Stand Swivel (Left / Right)	0°	
Model Name	UE40KU6000 / UE40KU6002 / UE40KU6020 / UE40KU6072 / UE40KU6092	UE43KU6000 / UE43KU6002 / UE43KU6072
Screen Size (Diagonal)	40 inches (101 cm)	43 inches (108 cm)
Sound (Output)	20 W	
Dimensions (W x H x D)		
Body	917.7 x 535.7 x 62.6 mm	975.8 x 569.0 x 62.6 mm
With stand	917.7 x 596.5 x 288.1 mm	975.8 x 637.0 x 288.1 mm
Weight		
Without Stand	7.7 kg	8.8 kg
With Stand	8.6 kg	9.7 kg
Model Name	UE50KU6000 / UE50KU6002 / UE50KU6020 / UE50KU6072 / UE50KU6092	UE55KU6000 / UE55KU6002 / UE55KU6020 / UE55KU6072 / UE55KU6092
Screen Size (Diagonal)	50 inches (125 cm)	55 inches (138 cm)
Sound (Output)	20 W	
Dimensions (W x H x D)		
Body	1128.9 x 654.4 x 63.2 mm	1242.6 x 718.4 x 63.2 mm
With stand	1128.9 x 723.7 x 310.5 mm	1242.6 x 787.5 x 310.5 mm
Weight		
Without Stand	12.2 kg	15.0 kg
With Stand	13.2 kg	16.0 kg

Model Name	UE60KU6000 / UE60KU6002 / UE60KU6072	UE65KU6000 / UE65KU6002 / UE65KU6020 / UE65KU6072 / UE65KU6092
Screen Size (Diagonal)	60 inches (152 cm)	65 inches (163 cm)
Sound (Output)	20 W	
Dimensions (W x H x D)		
Body	1363.6 x 789.5 x 64.0 mm	1463.5 x 844.5 x 64.6 mm
With stand	1363.6 x 852.8 x 369.4 mm	1463.5 x 907.6 x 369.4 mm
Weight		
Without Stand	20.9 kg	23.7 kg
With Stand	22.9 kg	25.8 kg
Model Name	UE70KU6000 / UE70KU6072	
Screen Size (Diagonal)	70 inches (176 cm)	
Sound (Output)	20 W	
Dimensions (W x H x D)		
Body	1572.3 x 908.4 x 63.7 mm	
With stand	1572.3 x 990.3 x 378.3 mm	
Weight		
Without Stand	27.6 kg	
With Stand	31.1 kg	

- The design and specifications are subject to change without prior notice.
- For information about the power supply, and about power consumption, refer to the label attached to the product.
- Typical power consumption is measured according to IEC 62087.

Decreasing power consumption

When you shut the TV off, it enters Standby mode. In Standby mode, it continues to draw a small amount of power. To decrease power consumption, unplug the power cord when you don't intend to use the TV for a long time.

Licences



HDMI

The terms HDMI and HDMI High-Definition Multimedia Interface, and the HDMI Logo are trademarks or registered trademarks of HDMI Licensing LLC in the United States and other countries.

Recommendation - EU Only



Hereby, Samsung Electronics, declares that this TV is in compliance with the essential requirements and other relevant provisions of Directive 1999/5/EC.

The official Declaration of Conformity may be found at <http://www.samsung.com>, go to Support > Search Product Support and enter the model name.

This equipment may only be used indoors.

This equipment may be operated in all EU countries.



Correct Disposal of This Product (Waste Electrical & Electronic Equipment) (Applicable in countries with separate collection systems)

This marking on the product, accessories or literature indicates that the product and its electronic accessories (e.g. charger, headset, USB cable) should not be disposed of with other household waste at the end of their working life. To prevent possible harm to the environment or human health from uncontrolled waste disposal, please separate these items from other types of waste and recycle them responsibly to promote the sustainable reuse of material resources.

Household users should contact either the retailer where they purchased this product, or their local government office, for details of where and how they can take these items for environmentally safe recycling.

Business users should contact their supplier and check the terms and conditions of the purchase contract. This product and its electronic accessories should not be mixed with other commercial wastes for disposal.



Correct disposal of the batteries in this product (Applicable in countries with separate collection systems)

This marking on battery, manual or packaging indicates that the batteries in this product should not be disposed of with other household waste at the end of their working life. Where marked, the chemical symbols Hg, Cd or Pb indicate that the battery contains mercury, cadmium or lead above the reference levels in EC Directive 2006/66. If batteries are not properly disposed of, these substances can cause harm to human health or the environment.

To protect natural resources and to promote material reuse, please separate batteries from other types of waste and recycle them through your local, free battery return system.







For information on Samsung's environmental commitments and product-specific regulatory obligations, e.g. REACH, WEEE, Batteries, visit http://www.samsung.com/uk/aboutsamsung/samsungelectronics/corporatecitizenship/data_corner.html

WARNING - TO PREVENT THE SPREAD OF FIRE, KEEP CANDLES OR OTHER ITEMS WITH OPEN FLAMES AWAY FROM THIS PRODUCT AT ALL TIMES.



Figyelem! Fontos biztonsági utasítások

(A tv-készülék használata előtt olvassa el a biztonsági utasításokat.)

FIGYELEM	
ÁRAMÜTÉSVESZÉLY! NE NYISSA KI!	
FIGYELEM: AZ ÁRAMÜTÉS KOCKÁZATÁNAK CSÖKKENTÉSE ÉRDEKÉBEN NE TÁVOLÍTSA EL A BURKOLATOT (VAGY HÁTLAGOT). A KÉSZÜLÉK NEM TARTALMAZ A FELHASZNÁLÓ ÁLTAL JAVÍTHATÓ ALKATRÉSZEKET. A JAVÍTÁST BÍZZA KÉPZETT SZAKEMBERRE.	
	Ez a jel a készülék belsejében uralkodó magasfeszültségre figyelmeztet. Semmiképpen ne érjen a készülék belsejében található alkatrészekhez, mert az veszélyes.
	Ez a jel azt jelzi, hogy a terméket olyan fontos információkkal látták el, amelyek az üzemeltetésre és karbantartásra vonatkoznak.
	II. osztályú termék: Ez a szimbólum azt jelzi, hogy nincs szükség biztonsági elektromos földelésre.
	Váltakozó áramú feszültség : Ez a szimbólum azt jelzi, hogy a vele jelölt névleges feszültség váltakozó áramú.
	Egyenáramú feszültség : Ez a szimbólum azt jelzi, hogy a vele jelölt névleges feszültség egyenáramú.
	Vigyázat! Olvassa el a használati utasításokat: Ez a szimbólum arra hívja fel a figyelmet, hogy el kell olvasni a felhasználói kézikönyv biztonságra vonatkozó tudnivalóit.

A készülékházon, valamint a készülék hátulján vagy alján található nyílások a megfelelő szellőzést szolgálják. A készülék megbízható működése, valamint a túlmelegedés megelőzése érdekében ezeket a nyílásokat nem szabad elzárni vagy lefedni.

- Ne helyezze a készüléket zárt helyre, például vitrinbe vagy szekrénybe, ha ott a megfelelő szellőzés nem biztosított.
- Ne helyezze a készüléket radiátor vagy fűtőberendezés mellé vagy fölé, illetve olyan helyre, ahol közvetlen napfénynek van kitéve.
- Ne helyezzen a készülékre vizet tartalmazó edényt (vázát stb.), mivel ez tüzet vagy áramütést okozhat.

Ne tegye a készüléket olyan helyre, ahol eső vagy víz érheti (pl. fürdőszobába, mosdókagyló, mosogató vagy kád mellé, illetve nedves pincehelyiségbe, úszómedence közelébe stb.). Ha a készülék véletlenül vizes lesz, húzza ki a konnektorból, és azonnal forduljon a márkakereskedéshez.

A készülék telepeket tartalmaz. Bizonyos országokban környezetvédelmi előírások vonatkoznak a telepek ártalmatlanítására. A hulladék elhelyezésével és újrahasznosításával kapcsolatos információkért forduljon a helyi hatóságokhoz.

Ne terhelje túl a fali aljzatot, a hosszabbítókábelét vagy az adaptert, mivel ez tüzet vagy áramütést okozhat.

A tápellátás kábeleit olyan módon kell elhelyezni, hogy azokra senki se léphessen rá, valamint ne szoruljanak a rájuk helyezett tárgyak alá. Fordítson kiemelt figyelmet a csatlakozó utáni kábelrésze, a fali aljzatokra, valamint arra a helyre, ahol a kábel kilép a készülékből.

A készülék védelme érdekében vihar idején, vagy ha hosszabb időn keresztül felügyelet nélkül hagyja, és nem használja a készüléket, húzza ki a tápkábelt a fali aljzattól, és szüntesse meg az antenna, illetve a kábeltévé csatlakozását. Így a készülékben nem keletkezhet kár a villámlás és a hálózati túlfeszültség miatt.

Mielőtt a váltakozó áramú tápkábelt az egyenáramú adapter aljzatához csatlakoztatná, ellenőrizze, hogy az egyenáramú adapter bemeneti feszültsége megfelel-e a helyi elektromos hálózaténak.

Soha ne helyezzen fémtárgyat a készülék nyílásaiba. Ez áramütést okozhat.

Az áramütés elkerülése érdekében ne érjen a készülék belsejéhez. A készüléket csak képzett szakember nyithatja ki.

Dugja be a tápkábel csatlakozóját úgy, hogy az szilárdan üljön az aljzatban. Amikor kihúzza a tápkábelt a fali aljzattól, mindig a tápkábel csatlakozójánál fogva húzza ki. Soha ne húzza ki a csatlakozót a tápkábelnél fogva. Nedves kézzel ne érjen hozzá a tápkábelhez.

Ha a készülék nem működik megfelelően – főként, ha szokatlan hang vagy szag tapasztalható a közelében –, azonnal szüntesse meg a tápellátást, és forduljon a márkakereskedéshez vagy a szervizközpontozhoz.

Ha hosszabb időn keresztül nem használja a tv-készüléket, vagy ha hosszabb időre elmegy otthonról (főként ha gyermekek, idősek vagy fogyatékkal élők maradnak magukra a lakásban), mindenképpen húzza ki a tv-készülék tápkábelét az aljzattól.

- A felgyülemlett por áramütést, elektromos szivárgást vagy tüzet okozhat a tápkábelben keletkező szikra vagy túlmelegedés, illetve a szigetelés megrongálása révén.

Ha olyan helyen szeretné felszerelni a készüléket, ahol szokatlanul poros, meleg vagy hideg, párás vagy vegyszerekkel telített a levegő, illetve ahol napi 24 órán keresztül üzemel (például reptéren, pályaudvaron stb.), vegye fel a kapcsolatot a márkaszervizzel. Ha nem így tesz, az komoly károsodást okozhat a készülékben.

Csak megfelelően földelt dugót és aljzatot használjon.

- A nem megfelelő földelés áramütést okozhat, illetve a készülék károsodásához vezethet. (Csak I. osztályú termékek esetén)

A készülék teljes kikapcsolásához húzza ki azt a fali aljzattól. Ügyeljen rá, hogy a fali aljzat és a tápkábel dugója mindig könnyen elérhető legyen.

A tartozékokat (elem stb.) olyan helyen tárolja, ahol a gyermekek nem férhetnek hozzájuk.

Ne ejtse le és üsse meg a terméket. Ha a készülék megrongálódik, szüntesse meg a tápellátást, és forduljon a szervizközpontozhoz.

A tisztításhoz húzza ki a tápkábelt a fali aljzattól, és puha, száraz törülközővel törölje le a készüléket. Ne használjon vegyszereket, például viaszt, benzolt, alkoholt, oldószert, rovarirtót, légrfrissítőt, kenőanyagot vagy tisztítószert. Ezek a vegyszerek a készülék megrongálódását vagy a terméken található feliratok sérülését okozhatják.

Ne tegye ki a készüléket csepegő vagy fröccsenő folyadéknak.

Az elemeket ne dobja tűzbe.

Az elemeket ne szedje szét, ne hevítse túl, illetve ne zárja rövidre.

Ha a távvezérlőben használt elemeket nem a megfelelő típusra cseréli, robbanásveszély léphet fel. Csak azonos vagy egyenértékű típusúra cserélje.

* A jelen Használati útmutatóban szereplő ábrák és rajzok kizárólag referenciálul szolgálnak, és eltérhetnek a termék tényleges megjelenésétől. A termék kialakítása és jellemzői előzetes értesítés nélkül megváltozhatnak.

A FÁK országaiban beszélt nyelvek (orosz, ukrán és kazah) ehhez a termékhez nem érhetők el, mivel a termék az EU területén élő fogyasztók számára készül.

A doboz tartalma

Ellenőrizze, hogy az alábbi elemek mellékelve vannak-e a TV-készülékhez. Ha bármelyik tartozék hiányzik, forduljon a helyi márkakereskedőhöz.

Távvezérlő és elemek (2 db AAA)

Szabályozási útmutató

Használati útmutató

Tápkábel

Jótállási jegy (egyres helyeken nem érhető el)

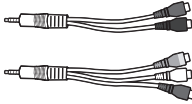

Komponens/AV-bemeneti adapter

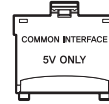

CI-kártyaadapter

- A tartozékok színe és formája típustól függően eltérő.
- A termékhez nem mellékeltek kábeleket külön szerezhetők be.
- Nyissa ki a dobozt, és ellenőrizze, hogy a csomagolóanyagok mögött vagy között nem található-e további tartozék.

A következő esetekben előfordulhat, hogy adminisztrációs díjat kell fizetnie:

(a) Szerelőt hív, de a termék nem hibás (azaz abban az esetben, ha Ön nem olvasta el a használati útmutatót).

(b) Szervizbe viszi a terméket, de a termék nem hibás (azaz abban az esetben, ha Ön nem olvasta el a használati útmutatót).

Tájékoztatni fogjuk az adminisztrációs díjról a szerelő látogatása előtt.



Figyelmeztetés: A képernyő a helytelen kezeléskor fellépő közvetlen nyomástól megsérülhet. Azt javasoljuk, hogy a TV-készüléket az ábrán látható módon a szélénél fogva emelje fel.



A tv-készülék távvezérlőjének használata

A tv-készülék hátoldalán levő vezérlőt is használhatja a távvezérlő helyett a tv-készülék legtöbb funkciójának eléréséhez.

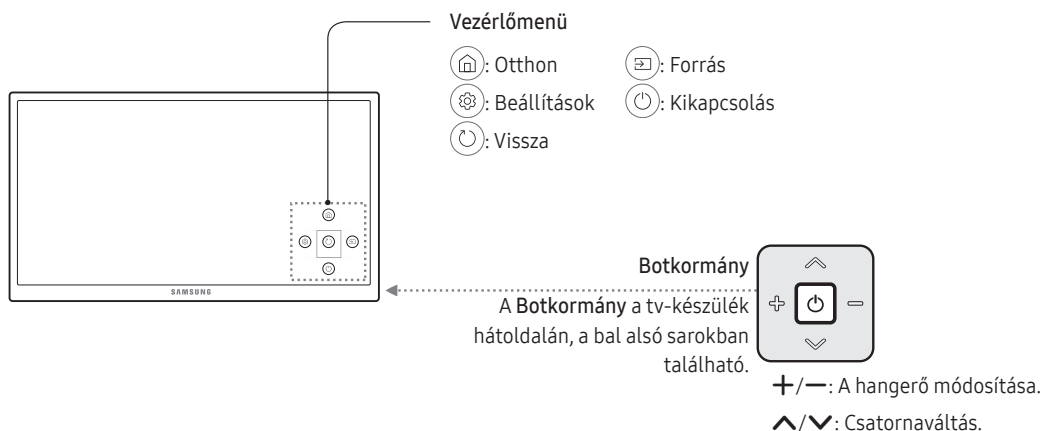

Csatlakozás egy hálózathoz

A tv-készülék hálózatra történő csatlakoztatása után olyan online szolgáltatásokat használatba, mint például a Smart Hub, valamint szoftverfrissítéseket is telepíthet.

Vezeték nélküli hálózati kapcsolat

Csatlakoztassa a tv-készüléket az internethez szabványos útválasztó vagy modem segítségével.



Vezetékes hálózati kapcsolat

A TV-készülék hátlapja

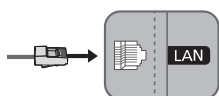

A tv-készüléket LAN-kábellel csatlakoztathatja a hálózathoz.

- A tv-készülék csak 10 Mb/s feletti hálózati sebességet támogatja.
- A csatlakoztatáshoz Cat 7(*STP típusú) kábelt használjon.
* Shielded Twist Pair

A távvezérlő

- A távvezérlőn Braille-pontok találhatóak a **Be-ki kapcsolás**, **Csatorna**, **Hangerő** és az **Belépés** gombokon, így ezeket látássérültek is használhatják.

⏻ (Be-/kikapcsoló gomb): A tv-készülék be- és kikapcsolása.
SOURCE: Az elérhető videoforrások megjelenítése és kiválasztása.

1 2 3
4 5 6
7 8 9
TTX/MIX 0 PRE-CH

Szám: A csatornák közvetlen elérése.
 TTX/MIX: Váltás a Teletext, BE, Double, Mix és KI opciók között.
 PRE-CH: Visszalépés az előző csatornára.

- VOL +
MUTE
✓ CH ^

- VOL -
CH LIST
CH ^
CH v

- VOL +: A hangerő beállítása.
MUTE: A hang be- és kikapcsolása.
✓ CH ^: Csatornaváltás.
CH LIST: Elindítja a Csatornalista funkciót.
SPORTS: A Sport üzemmód funkció be- és kikapcsolása.
Smart Hub: A Első képernyő elindítása.
GUIDE: Az Elektronikus műsorújság (EPG) megjelenítése.

SPORTS
Smart Hub
GUIDE

EXTRA
INFO

EXTRA: A jelenlegi műsorhoz kapcsolódó adatok megjelenítése.
INFO: Információk megjelenítése a jelenlegi programról vagy tartalomról.

↩ (Belépés): A kijelölt elem kiválasztása vagy futtatása.

▲ ▼ ◀ ▶
RETURN
EXIT

▲ ▼ ◀ ▶: A kurzor mozgatása, a képernyőn megjelenő menüelemek kiválasztása és a tv menüjében látható értékek módosítása.
RETURN: Visszatérés az előző menübe vagy az előző csatornára.
EXIT: Kilépés a menüből.

A B C D

Ezeket a gombokat a tv-képernyőn megjelenő utasításoknak megfelelően használhatja.

SETTINGS
AD/SUBT.
REC
■

SETTINGS: Beállítja a Gyorsbeállítások menüt a kezdőképernyő **Beállítások** pontjában.
AD/SUBT.: Az **Kiegészítő lehetőségek** parancsikonzai megjelenítése.
REC: Az éppen megtekintett tartalom rögzítése.
 - Ez a funkció nem érhető el bizonyos földrajzi területeken.
■: A tartalom lejátszásának leállítása.

◀ ▶ || ▶▶

Ezeket a gombokat speciális funkciókhoz használhatja. Ezeket a gombokat a tv-képernyőn megjelenő utasításoknak megfelelően használhatja.

SAMSUNG

- A fent említett gombnevek különbözhetnek a gombok valós neveitől.

Az elemek behelyezése a távvezérlőbe

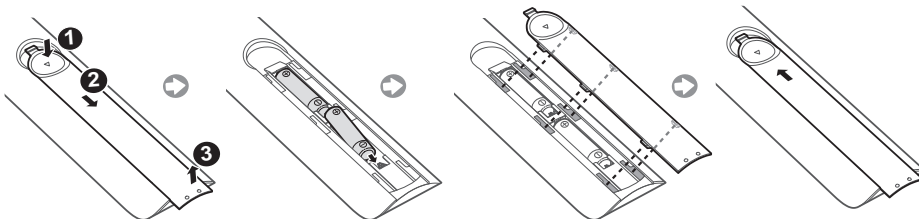





Az e-Manual

 >  Beállítások > Terméktámogatás > e-Manual megnyitása



A beépített e-Manual a tv-készülék fő funkcióiról nyújt információkat.

- Az e-Manual nyomtatható verzióját a Samsung webhelyéről töltheti le és tekintheti meg.
Az e-Manual megjelenítése:

Az elektronikus kézikönyv gombjainak használata

	Keresés	Válasszon ki egy elemet a keresési eredmények listájából a kívánt oldal betöltéséhez.
A-Z	Mutató	Válasszon ki egy kulcsszót a kívánt oldal megnyitásához.
	Megnyitott oldal	Témakör választása a legutóbb megtekintett témakörök közül.
	Próba most	A kapcsolódó menüelem elérése és a funkció közvetlen kipróbálása.
	Kapcsol	Az e-Manual valamely témakörének oldalán hivatkozott másik témakör elérése.

Kezdeti beállítás

A tv-készülék első bekapcsolásakor a kezdeti beállítási párbeszédablak jelenik meg. A kezdeti beállítási folyamat elvégzéséhez kövesse a képernyőn megjelenő utasításokat. Ezt a műveletet később manuálisan is elvégezheti a  >  Beállítások > Rendszer > Beállítás indítása menüben.



Használati útmutató

Kérjük, hogy a készülék működtetése előtt gondosan olvassa végig a kezelési útmutatót és őrizze meg, mert később szüksége lehet rá.

Hibaelhárítás és karbantartás

Hibaelhárítás

Ha úgy tűnik, hogy a TV-készülékkel valamilyen probléma van, először tekintse át az alábbiakban ismertetett hibajelenségeket és megoldásukat. Másik megoldásként tekintse át az e-Manual Hibaelhárítás szakaszát. Ha ezek közül a hibaelhárítási ötletek közül egyik sem vezet eredményre, látogasson el a www.samsung.com webhelyre, majd kattintson a Támogatás pontra, vagy forduljon az Ügyfélszolgálathoz, amelynek elérhetősége az útmutató hátlapján található.

- Ez a TFT LED-panel olyan alpixeleket alkalmaz, amelyek előállításához kifinomult technológia szükséges. Azonban a képernyőn előfordulhat néhány fényes vagy sötét pixel. Ezek a képpontok nem befolyásolják a készülék teljesítményét.
- Az optimális állapota megtartásához frissítse a készüléket a legfrissebb szoftverre. Használja az **Most frissít** vagy az **Aut. frissítés** funkciót a tv-készülék menüjében (🏠) > ⚙️ **Beállítások** > **Terméktámogatás** > **Szoftverfrissítés** > **Most frissít** vagy (🏠) > ⚙️ **Beállítások** > **Terméktámogatás** > **Szoftverfrissítés** > **Aut. frissítés**).

A tv-készülék nem kapcsol be.

- Ellenőrizze, hogy a hálózati tápkábel stabilan illeszkedik-e a fali aljzathoz és a tv-készülékhez.
- Ellenőrizze, hogy van-e áram a konnektorban, és a tv-készülék tápellátásának jelzőfénye pirosan világít-e.
- A tv-készüléken a bekapcsológomb megnyomásával ellenőrizze, hogy a probléma nem a távvezérlővel lépett-e fel. Ha a tv-készülék bekapcsol, nézze át „A távvezérlő nem működik” című részt alább.

Nincs álló-/mozgóképf/hang vagy torz a külső készüléktől érkező álló-/mozgóképf/hang, a képernyőn a „Gyenge jel vagy nincs jel” felirat látható, esetleg nem található csatorna.

- Ellenőrizze, hogy a készülék megfelelően van-e csatlakoztatva, a kábelek ütközésig be vannak-e tolvá.
- Húzza ki, majd csatlakoztassa újra a tv-készülékhez és a külső eszközökhöz futó összes kábelt. Próbálja ki másik kábelt, ha lehetséges.
- A (🏠) > **Forrás** lehetőséget kiválasztva ellenőrizze, hogy a megfelelő bemeneti forrás lett kiválasztva.
- Futtasson le öndiagnosztikát a tv-készüléken, így meghatározható, hogy a problémát a tv-készülék vagy a külső eszköz okozza. (🏠) > ⚙️ **Beállítások** > **Terméktámogatás** > **Öndiagnosztika** > **Képteszt indítása** vagy **Hangteszt indítása**).
- Ha a teszt sikeresen lefutott, indítsa újra a csatlakoztatott készüléket úgy, hogy kihúzza a tápkábelét a konnektorból, majd újra csatlakoztatja. Ha a probléma továbbra is fennáll, olvassa el a csatlakoztatott készülék kezelési utasításában a csatlakoztatásról szóló részt.
- Ha a tv-készülék nem csatlakozik kábeltelevíziós/műholdas beltéri egységhez, futtassa az **Automatikus hangolás** funkciót a csatornák kereséséhez (🏠) > ⚙️ **Beállítások** > **Adás** > **Automatikus hangolás**).

Nem működik a távvezérlő.

- Ellenőrizze, hogy villog-e a tápellátás jelzőfénye a tv-készüléken, amikor megnyomja a távvezérlőn a bekapcsológombot. Ha nem villog, cserélje ki a távvezérlő elemeit.
- Ellenőrizze, hogy az elemek a megfelelő polaritással (+/-) vannak-e behelyezve.
- Irányítsa a távvezérlőt közvetlenül a tévé felé 1,5–1,8 m távolságról.

A dekóder/beltéri egység távvezérlője nem kapcsolja be vagy ki a tv-készüléket, és nem szabályozza a hangerőt.

- Programozza be a dekóder vagy set-top box távvezérlőjét, hogy kezelje a TV-készüléket. A SAMSUNG TV kódját a dekóder vagy set-top box felhasználói kézikönyvében találja.

A tv-készülék beállításai 5 perc után törlődnek.

- A tévékészülék Bolti üzemmód üzemmódban működik. Váltson **Használati mód** üzemmódból **Otthon üzemmód** üzemmódba. (🏠 > ⚙️ Beállítások > Rendszer > Szakértői beállítások > Használati mód > Otthon üzemmód).

Instabil Wi-Fi kapcsolat

- Győződjön meg arról, hogy a tv-készülék rendelkezik hálózati kapcsolattal (🏠 > ⚙️ Beállítások > Hálózat > Hálózat állapota).
- Ellenőrizze, hogy a Wi-Fi jelszót pontosan adta meg.
- Ellenőrizze a tv-készülék és a modem/router közötti távolságot. A távolság nem haladhatja meg a 15,2 métert.
- A zavar csökkentése érdekében ne használjon más vezeték nélküli eszközt, vagy kapcsolja ki azt. Ellenőrizze továbbá, hogy nincs-e valamilyen akadály a tv-készülék és a modem/router között.

(A Wi-Fi térerejét háztartási készülék, vezeték nélküli telefon, kőfal/tűzhely stb. is csökkentheti.)

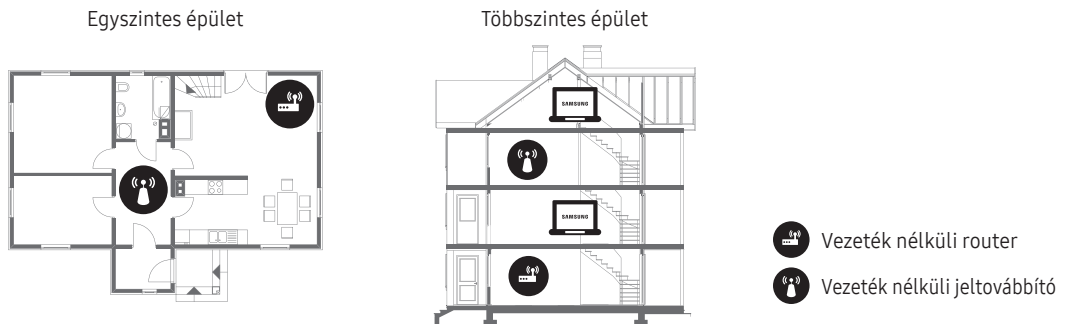

- Internetszolgáltatóját kérje meg, hogy hálózati visszaállítást végezve regisztrálja újra az új modem/router és a tv-készülék Mac-címét.

Videoalkalmazással kapcsolatos problémák (Youtube stb.)

- Állítsa át a DNS-címet 8.8.8.8-ra. A (🏠 > ⚙️ Beállítások > Hálózat > Hálózat állapota > IP-beáll. > DNS beá. > Kézi bevitel > DNS szerver > menüelemet kiválasztva gépelje be: 8.8.8.8 > OK
- A (🏠 > ⚙️ Beállítások > Terméktámogatás > Öndiagnosztika > Smart Hub visszaállítása elemet kiválasztva végezzen visszaállítást.

Mit kell tudni a távoli támogatásról?

A Samsung távoli támogatás szolgáltatása személyes segítségnyújtást biztosít, ami azt jelenti, hogy a Samsung szakembere távolról végre tudja hajtani a következőket:



- A tv-készülék diagnosztizálása
- A tv-készülék paramétereinek beállítása az Ön igényeinek megfelelően
- A tv-készülék visszaállítása gyári állapotba
- A javasolt firmware-frissítések telepítése

Hogyan működik a távoli terméktámogatás?

Tv-készülékét rendkívül egyszerűen megjavíthatja a Samsung szakemberével:

1. Hívja fel a Samsung ügyfélszolgálatát, és kérjen távoli támogatást.
2. Nyissa meg a tv-készülék menüjét, és lépjen a **Terméktámogatás** menüpontba.
3. Válassza a **Távkezelés** funkciót, majd olvassa el és fogadja el a szolgáltatási szerződést. Ha megjelenik a PIN kódot kérő képernyő, adja meg a szakembernek a PIN kódot.
4. Szakemberünk ekkor hozzá tud férni tv-készülékéhez.

Az Eco-érzékelő és a képernyő fényereje

Az Eco-érzékelő automatikusan állítja be a tv-készülék fényerejét. Ez a funkció megméri a helyiségben lévő fényt, és automatikusan optimalizálja a tv-képernyő fényerejét úgy, hogy az energiafelhasználás minimális legyen. Ha ki szeretné kapcsolni a funkciót, lépjen a következőre:  >  Beállítások > Rendszer > Eco-megoldás > Eco-érzékelő.

- Ha a képernyő túl sötét, amikor a tv-készüléket sötét helyen nézi, azt az Eco-érzékelő okozhatja.
- Ne takarja el az érzékelőt semmilyen tárggyal. Ez csökkentheti a kép fényerejét.

Állóképre vonatkozó figyelmeztetés

Kerülje el az állóképek (pl. JPEG-képfájlok), állóképelemek (pl. csatornalogók, részvényárfolyam-sávok, a képernyő alján megjelenő átúszó hírsávok stb.), illetve a panoráma vagy a 4:3 képformátumú képek megjelenítését a képernyőn. Az állóképek folyamatos megjelenítése a képek beégését okozhatja a LED-képernyőn, ez pedig ronthatja a képminőséget. A káros hatások csökkentéséhez kövesse a lenti javaslatokat:

- Ne nézze hosszú időn keresztül ugyanazt az állóképet.
- A képet mindig teljes képernyős módban próbálja megjeleníteni. Használja a tévékészülék képformátum menüjét a lehető legjobb egyezés eléréséhez.
- Csökkentse a képernyő fényerejét és kontrasztját az utóképek megjelenésének elkerülése érdekében.
- Használja a tv-készülék összes olyan funkcióját, amely a beégés elleni védelemre szolgál. A részletekért tekintse át az e-Manualt.

A tv-készülék gondozása

- Ha a tv-készülék képernyőjén matrica volt elhelyezve, a matrica eltávolítása után szennyeződés maradhat a helyén. Tévénézés előtt távolítsa el ezt a szennyeződést.
- A tv-készülék külseje és képernyője tisztítás közben megkarcolódhat. A készülék külsejét és képernyőjét puha kendővel óvatosan törölje le a karcolások elkerülése érdekében.
- Ne permetezzen vizet vagy más folyadékot közvetlenül a tv-re. A termékbe kerülő folyadék meghibásodást, tüzet vagy áramütést okozhat.
- Kapcsolja ki a tévét, majd egy mikroszálas törlőkendővel óvatosan törölje le a foltokat és ujjnyomokat a képernyőről. Kevés vízzel megnedvesített, puha törlőkendővel tisztítsa a tv-készülék külsejét. Ne használjon gyúlékony folyadékot (pl. benzolt, hígítót) vagy tisztítószeret. A makacs foltok esetén permetezzen egy kevés képernyőtisztítót a törlőkendőre.

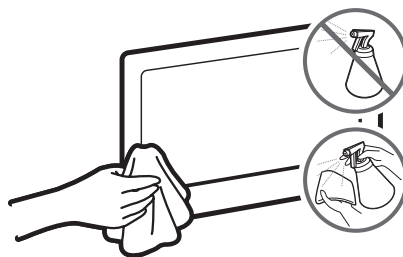

A tv-készülék felszerelése

A tv-készülék falra szerelése



Ha a készüléket falra szereli fel, ezt pontosan a gyártó által javasolt utasítások szerint tegye. A nem megfelelően felszerelt készülék lecsúszhat vagy leeshet, súlyos személyi sérülést okozva ezzel gyermekeknek és felnőtteknek egyaránt, és a készülék is komolyan megsérülhet.

A tévékészülék a (külön kapható) fali konzol segítségével szerelhető a falra.

A Samsung Electronics nem vállal felelősséget a készülékben keletkezett károkért, illetve az Ön vagy mások sérüléseiért abban az esetben, ha úgy dönt, hogy saját maga szereli fel a fali konzolt.

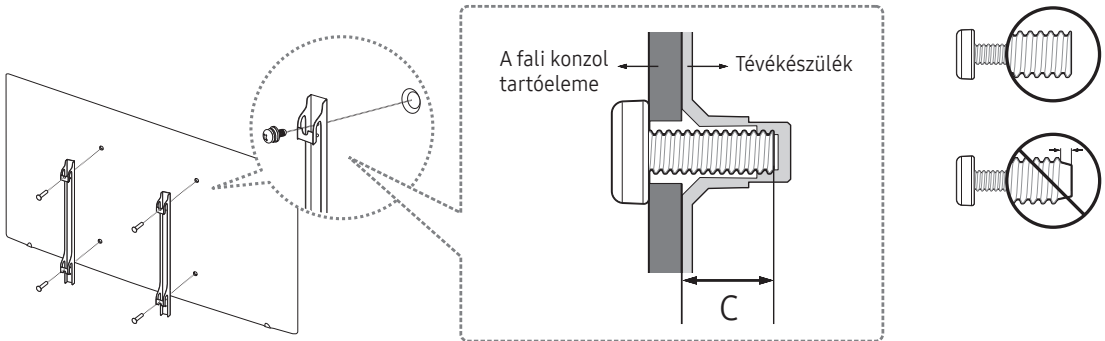

Megjegyzések és műszaki adatok a VESA fali rögzítőkészlethez

A fali konzolt szilárd, a padlóra merőleges falra szerelje fel. Mielőtt a fali konzolt gipszkartonon kívül bármi másra felszerelné, további információkért forduljon a legközelebbi kereskedőhöz. A mennyezetre vagy ferde falra történő felszerelés esetén a készülék lezuhanhat és súlyos személyi sérüléseket okozhat.

A tv-készülék mérete hüvelykben	VESA-csavarfuratok távolsága (A * B) milliméterben	C (mm)	Szabványos csavar	Mennyiség
40 ~ 43	200 x 200	20,7 ~ 21,7	M8	4
50 ~ 70	400 x 400			

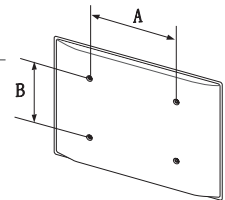



A fali konzol felszerelésekor a tv-készülék legyen kikapcsolva. A bekapcsolt készülék áramütést okozhat.

Ne használjon olyan csavarokat, amelyek hosszabbak a normál méretnél, illetve amelyek nem felelnek meg a normál csavarokkal szemben előírt VESA követelményeknek. A túl hosszú csavarok sérülést okozhatnak a TV-készülék belsejében.

- A csavarok számára előírt VESA követelményeknek meg nem felelő fali konzoloknál a csavarok hossza a fali konzol jellemzőitől függően eltérő lehet.
- Ne húzza meg túl erősen a csavarokat. Ez a termék sérülését vagy a termék leesését okozhatja, ami személyi sérüléshez vezethet. A Samsung nem vállal felelősséget az ilyen balesetekért.
- A Samsung nem vállal felelősséget azokért a termékért károsodásokért vagy az olyan személyi sérülésekért, amelyeket a VESA szabványtól eltérő fali tartók használata vagy a szerelési utasításban leírtak be nem tartása okoz.
- Ne szerelje fel a tv-készüléket 15 foknál nagyobb dőlésszöggel.
- Mindig két ember szerelje fel a falra a tv-készüléket.

Megfelelő szellőzés biztosítása a tv-készülék számára

A TV-készülék üzembe helyezésekor a megfelelő szellőzés biztosítása érdekében hagyjon legalább 10 cm távolságot a TV-készülék és más tárgyak (fal, szekrény stb.) között. Ennek elmulasztása tüzet okozhat, vagy a készülék meghibásodását eredményezheti a belső hőmérséklet megemelkedése miatt.

Ha állványra vagy fali konzolra szereli a tv-készüléket, csak a Samsung Electronics termékeit használja. Más gyártó alkatrészeinek használata a készülékkel kapcsolatos problémákhoz vagy – a készülék leesésének következtében – személyi sérüléshez vezethet.

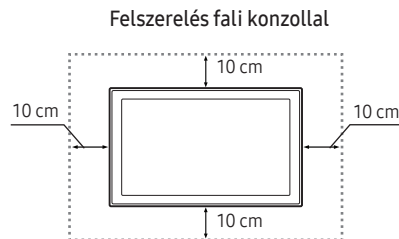
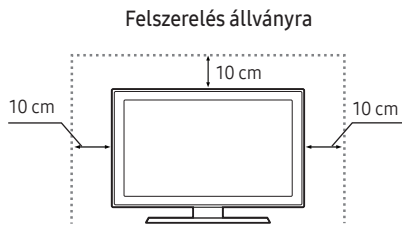

A tv-készülék állványra szerelése

Győződjön meg arról, hogy az ábrán látható minden tartozék a rendelkezésére áll, és az állványt az itt leírt módon szerelje össze.

Biztonsági óvintézkedések: A tv-készülék biztonságos rögzítése a falon



Figyelem: A tv-készülék leeshet, ha elhúzzák, eltolják vagy felmásznak rá. Különösen arra ügyeljen, hogy gyermekei ne borítsák fel a tv-készüléket, mert ez súlyos sérülést, sőt akár halált is okozhat. Tartsa be a tv-készülékhez mellékelt biztonsági tájékoztatóban foglalt összes biztonsági előírást. A még nagyobb stabilitás és biztonság érdekében vásárolja meg, és az alábbiak szerint szerelje fel a leesés elleni eszközt.



FIGYELMEZTETÉS: Soha ne helyezze a TV-készüléket instabil felületre. A TV-készülék leeshet, ami súlyos sérüléshez vagy akár halálhoz is vezethet. A sérülések, főképp a gyermekek sérülései, bizonyos óvintézkedésekkel nagyrészt elkerülhetők:

- a TV-készülék gyártója által javasolt szekrények és állványok használatával,
- ha kizárólag olyan bútort használ, amely biztonságosan megtartja a TV-készüléket,
- ha mindig meggyőződik arról, hogy a TV-készülék nem lóg túl a bútor peremén,
- csak abban az esetben helyezi a TV-készüléket magas bútorokra (például faliszekrényre vagy könyvespolcra), ha mind a bútort, mind pedig a TV-készüléket megfelelően rögzíti.
- ha nem helyezi a TV-készüléket terítővel vagy hasonló ruhaanyaggal letakart bútorra,
- ha felhívja a gyermekek figyelmét, hogy veszélyes felmászni a bútorokra azért, hogy elérjék a TV-készüléket vagy annak vezérlőt.

Abban esetben is tartsa be a fenti óvintézkedéseket, ha régebbi TV-készülékét megőrzi és máshová helyezi.

A tv-készülék leesésének megakadályozása

1. Helyezzen csavarokat az egyik tartókonzolba, és hajtsa be őket szilárdan a falba. Ellenőrizze, hogy a csavarok szilárdan rögzültek-e a falban.
 - A fal típusától függően más anyag, például tipli használata is szükséges lehet.
2. Helyezzen csavarokat a másik tartókonzolba, és hajtsa be a tv-készülékbe.
 - Előfordulhat, hogy a csavarok nincsenek mellékelve a termékhez. Ebben az esetben az alábbiaknak megfelelő csavarokat vásároljon.
3. A tv-készülékhez és a falhoz rögzített konzolokat kösse össze erős zsineggel, majd húzza szorosra a zsinogot.
 - Helyezze a tv-készüléket a fal közelébe, nehogy hátrabilenjen.
 - A zsinogot úgy rögzítse, hogy a falhoz rögzített konzolok a tv-készülékhez rögzített konzolokkal azonos magasságban vagy azoknál alacsonyabban legyenek.

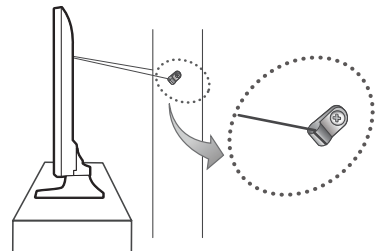
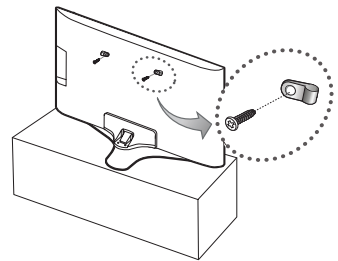

Műszaki adatok és egyéb információk

Műszaki adatok

A SAMSUNG mindenkor termékei javítását, fejlesztését tartja szem előtt. Ezért a műszaki adatok és a használati útmutató megváltoztatásának jogát fenntartja. 2/1984. (III. 10.) BkM–IpM számú együttes rendelet alapján tanúsítjuk, hogy a UE40KU6000 / UE40KU6002 / UE40KU6020 / UE40KU6072 / UE40KU6092 / UE43KU6000 / UE43KU6002 / UE43KU6072 / UE50KU6000 / UE50KU6002 / UE50KU6020 / UE50KU6072 / UE50KU6092 / UE55KU6000 / UE55KU6002 / UE55KU6020 / UE55KU6072 / UE55KU6092 / UE60KU6000 / UE60KU6002 / UE60KU6072 / UE65KU6000 / UE65KU6002 / UE65KU6020 / UE65KU6072 / UE65KU6092 / UE70KU6000 / UE70KU6072 típusú SAMSUNG gyártmányú színes televíziók megfelelnek az alábbi műszaki jellemzőknek:

Képernyő felbontása	3840 x 2160	
Környezeti feltételek		
Működési hőmérséklet	10–40 °C (50–104 °F)	
Működési páratartalom	10–80%, nem lecsapódó	
Tárolási hőmérséklet	-20–45 °C (-4 °F–113 °F)	
Tárolási páratartalom	5–95%, nem lecsapódó	
Forgó talp (bal/jobb)	0°	
Típusnév	UE40KU6000 / UE40KU6002 / UE40KU6020 / UE40KU6072 / UE40KU6092	UE43KU6000 / UE43KU6002 / UE43KU6072
Képernyőméret (képátló)	40 hüvelyk (101 cm)	43 hüvelyk (108 cm)
Hang (Kimenet)	20 W	
Méreték (Sz × Ma × Mé)		
Készülékház	917,7 x 535,7 x 62,6 mm	975,8 x 569,0 x 62,6 mm
Állvánnyal	917,7 x 596,5 x 288,1 mm	975,8 x 637,0 x 288,1 mm
Súly		
Állvány nélkül	7,7 kg	8,8 kg
Állvánnyal	8,6 kg	9,7 kg
Típusnév	UE50KU6000 / UE50KU6002 / UE50KU6020 / UE50KU6072 / UE50KU6092	UE55KU6000 / UE55KU6002 / UE55KU6020 / UE55KU6072 / UE55KU6092
Képernyőméret (képátló)	50 hüvelyk (125 cm)	55 hüvelyk (138 cm)
Hang (Kimenet)	20 W	
Méreték (Sz × Ma × Mé)		
Készülékház	1128,9 x 654,4 x 63,2 mm	1242,6 x 718,4 x 63,2 mm
Állvánnyal	1128,9 x 723,7 x 310,5 mm	1242,6 x 787,5 x 310,5 mm
Súly		
Állvány nélkül	12,2 kg	15,0 kg
Állvánnyal	13,2 kg	16,0 kg

Típusnév	UE60KU6000 / UE60KU6002 / UE60KU6072	UE65KU6000 / UE65KU6002 / UE65KU6020 / UE65KU6072 / UE65KU6092
Képernyőméret (képátló)	60 hüvelyk (152 cm)	65 hüvelyk (163 cm)
Hang (Kimenet)	20 W	
Méretetek (Sz × Ma × Mé)		
Készülékház	1363,6 x 789,5 x 64,0 mm	1463,5 x 844,5 x 64,6 mm
Állvánnyal	1363,6 x 852,8 x 369,4 mm	1463,5 x 907,6 x 369,4 mm
Súly		
Állvány nélkül	20,9 kg	23,7 kg
Állvánnyal	22,9 kg	25,8 kg
Típusnév	UE70KU6000 / UE70KU6072	
Képernyőméret (képátló)	70 hüvelyk (176 cm)	
Hang (Kimenet)	20 W	
Méretetek (Sz × Ma × Mé)		
Készülékház	1572,3 x 908,4 x 63,7 mm	
Állvánnyal	1572,3 x 990,3 x 378,3 mm	
Súly		
Állvány nélkül	27,6 kg	
Állvánnyal	31,1 kg	

- A kivitel és a műszaki jellemzők előzetes értesítés nélkül megváltozhatnak.
- A tápellátásra és az energiafogyasztásra vonatkozó bővebb információk a termékre ragasztott címkén találhatóak.
- A jellemző energiafogyasztás mérése az IEC 62087 szabvány előírásai szerint történt.

Az áramfogyasztás csökkentése

Amikor a tv-készüléket kikapcsolja, az készenléti üzemmódba lép. Készenléti üzemmódban a készülék továbbra is fogyaszt kis mennyiségű áramot. Az energiafogyasztás csökkentése érdekében húzza ki a tápkábelt, ha a tv-készüléket hosszabb ideig nem kívánja használni.

Licencek



HDMI

The terms HDMI and HDMI High-Definition Multimedia Interface, and the HDMI Logo are trademarks or registered trademarks of HDMI Licensing LLC in the United States and other countries.

Javaslatok – csak EU-országok esetén



A Samsung Electronics kijelenti, hogy ez a tv-készülék megfelel az 1999/5/EK irányelv alapvető követelményeinek és egyéb vonatkozó előírásainak.

A hivatalos Megfelelőségi nyilatkozat a <http://www.samsung.com> webhelyen olvasható. Ehhez lépjen be a Támogatás > Terméktámogatás keresése menübe, és írja be a típus nevét.

Jelen berendezés csak beltéren használható.

Jelen berendezés az EU összes országában működtethető.



Megfelelő hulladékkezelés (leselejtezett elektromos és elektronikus készülékek)

(A szelektív gyűjtőrendszerekkel rendelkező országokban alkalmazandó.)

Ez a jelölés a terméken vagy az útmutatóban, a tartozékokon vagy azok útmutatójában azt jelenti, hogy a készüléket és elektronikus tartozékait (pl. töltő, fejhallgató, USB-kábel) élettartama végén nem szabad háztartási hulladékkal együtt kidobni. A szabálytalan hulladékkezelés által okozott környezet- és egészségkárosodás megelőzése érdekében különítse el a terméket és tartozékait a többi hulladéktól, és felelősségteljesen gondoskodjon a hulladék leadásáról az anyagok fenntartható újrahasználása céljából.

A háztartási felhasználók a készülék értékesítőjénél vagy a helyi önkormányzati szerveknél érdeklődhetnek a készülék és tartozékainak a környezetbarát újrahasznosítási helyéről és módjáról.

Az üzleti felhasználóknak a forgalmazóval kell felvenniük a kapcsolatot, és meg kell vizsgálniuk az adásvételi szerződésben rögzített feltételeket. A készülék és elektronikus tartozékai nem kezelhetők általános hulladékként.



A termékben lévő telepek helyes leselejtezése

(A szelektív gyűjtőrendszerekkel rendelkező országokban alkalmazandó.)

Ha ez a jelzés látható a telepen, a használati útmutatóban vagy a csomagoláson, az azt jelenti, hogy élettartamának végén a telep nem kezelhető háztartási hulladékként. Ha a Hg, Cd vagy Pb vegyjel van feltüntetve, az azt jelenti, hogy az elem a 2006/66/EK irányelvben meghatározott határérték fölötti mértékben tartalmaz higanyt, kadmiumot vagy ólmot. Az ilyen telepek nem megfelelő selejtezése esetén ezek az anyagok káros hatással lehetnek az emberi egészségre és a környezetre.

A természeti erőforrások megóvása és az újrahasznosítás elősegítése érdekében ne dobja az akkumulátorokat vagy az elemeket a háztartási hulladék közé, hanem adja le őket a használt elemek ingyenesen igénybe vehető gyűjtőhelyén.

A Samsung környezetvédelmi elkötelezettségeivel és termékspecifikus szabályozási követelményekkel kapcsolatos információkért, például REACH, WEEE és elemek, látogasson el a http://www.samsung.com/uk/aboutsamsung/samsungelectronics/corporatecitizenship/data_corner.html weboldalra.

FIGYELMEZTETÉS – A TŰZ TERJEDÉSÉNEK MEGAKADÁLYOZÁSA ÉRDEKÉBEN NE HELYEZZEN GYERTYÁT VAGY MÁS NYÍLT LÁNGOT A KÉSZÜLÉK KÖZELÉBE.



Ostrzeżenie! Ważne zasady bezpieczeństwa

(Przed przystąpieniem do korzystania z telewizora należy przeczytać instrukcje bezpieczeństwa).

PRZESTROGA

RYZIKO PORAŻENIA PRĄDEM ELEKTRYCZNYM — NIE OTWIERAĆ

PRZESTROGA: ABY ZMNIJSZYĆ RYZYKO PORAŻENIA PRĄDEM, NIE NALEŻY ZDEJMOWAĆ POKRYWY (LUB TYLNEJ PŁYTY). WEWNĄTRZ URZĄDZENIA NIE MA ŻADNYCH CZĘŚCI, KTÓRE MOŻE NAPRAWIĆ UŻYTKOWNIK. WSZYSTKIE CZYNNOSCI SERWISOWE NALEŻY POWIERZAĆ WYKWALIFIKOWANYM PRACOWNIKOM SERWISU.



Ten symbol oznacza wysokie napięcie wewnątrz urządzenia. Dotykание jakichkolwiek wewnętrznych części urządzenia jest niebezpieczne.



Ten symbol oznacza, że do urządzenia dołączono dokumentację zawierającą ważne informacje na temat jego obsługi i konserwacji.



Produkt klasy II: Ten symbol oznacza, że nie jest konieczne połączenie obudowy urządzenia z przewodem ochronnym (uziemiającym).



Napięcie prądu przemiennego: Ten symbol oznacza, że napięciem znamionowym jest napięcie prądu przemiennego.



Napięcie prądu stałego: Ten symbol oznacza, że napięciem znamionowym jest napięcie prądu stałego.



Przeostroga, należy zapoznać się z instrukcją obsługi: Ten symbol oznacza zalecenie zapoznania się z odpowiednim dokumentem w celu uzyskania przez użytkownika dalszych informacji związanych z bezpieczeństwem.

Szczeliny i otwory z tyłu i na spodzie obudowy zapewniają niezbędną wentylację. Aby zadbać o niezawodne działanie urządzenia i zapobiec jego przegrzaniu się, nie należy zakrywać lub zatykać tych szczelin i otworów.

- Nie wolno umieszczać urządzenia w zamkniętych przestrzeniach, np. w bibliotekach czy szafkach, bez zapewnienia odpowiedniej wentylacji.
- Nie wolno umieszczać urządzenia obok lub powyżej grzejnika czy innego źródła ciepła ani narażać go na bezpośrednie działanie światła słonecznego.
- Nie wolno stawiać na urządzeniu naczyń z wodą (np. wazonów), gdyż stwarza to ryzyko pożaru lub porażenia prądem.

Nie wolno narażać urządzenia na opady atmosferyczne ani umieszczać go w pobliżu wody (np. przy wannie, umywalce, zlewie, w pralni, mokrej piwnicy, w pobliżu basenu itp.). Jeśli dojdzie do przypadkowego zawilgocenia urządzenia, należy natychmiast odłączyć je od źródła zasilania i skontaktować się z autoryzowanym sprzedawcą.

W tym urządzeniu używane są baterie. Przepisy lokalne dotyczące ochrony środowiska mogą wymagać odpowiedniej utylizacji baterii. Informacje o utylizacji i recyklingu można uzyskać u lokalnych władz.

Nie wolno powodować przeciążenia gniazdek elektrycznych, przedłużaczy i zasilaczy, gdyż grozi to pożarem lub porażeniem prądem.

Przewody zasilające należy poprowadzić w taki sposób, aby nie były narażone na przydeptanie bądź przyciśnięcie przez przedmioty umieszczone na nich lub obok nich. Szczególną uwagę należy zwrócić na odcinki przewodu w pobliżu wtyczki i gniazdka elektrycznego oraz w miejscu ich podłączenia do urządzenia.

W celu ochrony urządzenia na wypadek burzy oraz w przypadku, gdy nie jest używane przez dłuższy czas, należy odłączyć je od gniazdka elektrycznego. Należy także odłączyć antenę lub przewód telewizji kablowej. Zapobiegnie to uszkodzeniu urządzenia przez wyładowania atmosferyczne i skoki napięcia.

Przed podłączeniem przewodu zasilającego prądu przemiennego do gniazdka zasilacza stałoprądowego należy upewnić się, że oznaczenie napięcia na zasilaczu odpowiada napięciu w lokalnej sieci elektrycznej.

Nie wolno wkładać żadnych metalowych przedmiotów do otworów w urządzeniu. Może to spowodować porażenie prądem.

W celu uniknięcia porażenia prądem nie należy dotykać elementów wewnątrz urządzenia. Obudowę urządzenia może otworzyć jedynie wykwalifikowany serwisant.

Przy podłączaniu przewodu zasilającego należy sprawdzić, czy wtyczka jest dobrze włożona do gniazdka. Przy odłączaniu przewodu zasilającego od gniazdka należy zawsze ciągnąć za wtyczkę. Nie wolno ciągnąć za przewód. Nie wolno dotykać przewodu zasilającego mokrymi rękoma.

Jeśli urządzenie nie działa prawidłowo — w szczególności jeśli z jego wnętrza dochodzi nietypowe dźwięki lub zapachy — należy natychmiast odłączyć je od sieci i skontaktować się z autoryzowanym sprzedawcą lub punktem serwisowym.

Jeśli telewizor nie będzie używany przez dłuższy czas lub w przypadku dłuższej nieobecności, należy odłączyć go od zasilania (zwłaszcza jeśli w domu zostają małe dzieci, osoby starsze lub niepełnosprawne).

- Zbierający się kurz może spowodować wydzielanie ciepła i isker przez przewód zasilający oraz uszkodzenie izolacji, a w konsekwencji porażenie prądem, upływ prądu lub pożar.

W przypadku zamiaru instalacji telewizora w miejscu, gdzie jest on narażony na działanie dużych ilości kurzu, wysokich lub niskich temperatur, znacznej wilgoci czy substancji chemicznych oraz jego całodobowej eksploatacji na przykład na lotnisku, dworcu kolejowym itp., należy skonsultować się z autoryzowanym punktem serwisowym. Konsultacja jest konieczna, gdyż korzystanie z urządzenia w takich warunkach może spowodować jego poważne uszkodzenie.

Należy używać wyłącznie właściwie uziemionej wtyczki i gniazdka elektrycznego.

- Niewłaściwe uziemienie grozi porażeniem prądem elektrycznym lub uszkodzeniem urządzenia. (Tylko sprzęt klasy I).

Aby całkowicie wyłączyć zasilanie, należy odłączyć telewizor od gniazdka elektrycznego. Gniazdko elektryczne i wtyczka przewodu zasilającego powinny być łatwo dostępne.

Akcesoria (baterie itp.) należy przechowywać w bezpiecznym miejscu, poza zasięgiem dzieci.

Urządzenia nie wolno upuścić ani uderzyć. W razie uszkodzenia urządzenia należy je wyłączyć, odłączyć przewód zasilający i skontaktować się z punktem serwisowym.

Przed przystąpieniem do czyszczenia urządzenia należy wyjąć wtyczkę przewodu zasilającego z gniazdka elektrycznego i przetrzeć urządzenie miękką, suchą szmatką. Nie wolno używać żadnych substancji chemicznych, takich jak wosk, benzyna, alkohol, rozpuszczalniki, środki owadobójcze, odświeżacze powietrza, smary czy detergenty. Substancje takie mogą wpłynąć na wygląd telewizora lub spowodować usunięcie nadruku z powierzchni jego obudowy.

Nie wolno dopuścić do zamoczenia urządzenia lub rozlania na nie wody.

Nie należy wrzucać baterii do ognia.

Nie należy zwierać, demontować ani przegrzewać baterii.

Wymiana baterii pilota na baterie nieprawidłowego typu stwarza niebezpieczeństwo ich eksplozowania. Nowe baterie powinny być tego samego lub równoważnego typu.

* Rysunki i ilustracje w niniejszej instrukcji obsługi służą wyłącznie jako przykład i mogą odbiegać od faktycznego wyglądu urządzenia. Wygląd produktu i jego dane techniczne mogą ulec zmianie bez uprzedzenia.

Produkt nie obsługuje języków używanych w krajach należących do WNP (rosyjski, ukraiński, kazachski), ponieważ przeznaczony jest on dla klientów mieszkających w krajach należących do UE.

Zawartość opakowania

Należy sprawdzić, czy wymienione elementy zostały dostarczone wraz z telewizorem. W przypadku braku któregośkolwiek z elementów należy skontaktować się z lokalnym sprzedawcą.

Pilot z bateriami (AAA x 2)

Przewodnik po przepisach

Instrukcja obsługi

Przewód zasilający

Karta gwarancyjna (nieдостаępna w niektórych krajach)

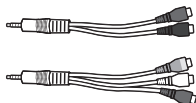

Adapter ze złączami komponentowymi/AV

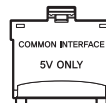

Adapter kart CI

- Kolory i kształty elementów mogą się różnić w zależności od modelu.
- Kable, które nie zostały dostarczone wraz z produktem, można zakupić oddzielnie.
- Należy otworzyć opakowanie i sprawdzić, czy po jego opróżnieniu żadne akcesoria nie pozostały wewnątrz materiałów pakunkowych lub nie zostały nimi przykryte.

W poniższych sytuacjach może zostać naliczona opłata manipulacyjna:

(a) Serwisant został wezwany do naprawy urządzenia, w którym nie wykryto żadnej usterki (tj. użytkownik nie zapoznał się z instrukcją obsługi).

(b) Urządzenie dostarczono do punktu serwisowego bez żadnych usterek (tj. użytkownik nie zapoznał się z instrukcją obsługi).

Użytkownik zostanie poinformowany o wysokości opłaty administracyjnej przed wizytą serwisanta.



Ostrzeżenie: Bezpośredni nacisk przy nieprawidłowym obchodzeniu się może spowodować uszkodzenie ekranu. Zaleca się podnoszenie telewizora za krawędzie, w pokazany sposób.



Korzystanie z kontrolera telewizora

Zamiast pilota większością funkcji telewizora można sterować za pomocą kontrolera umieszczonego z tyłu.

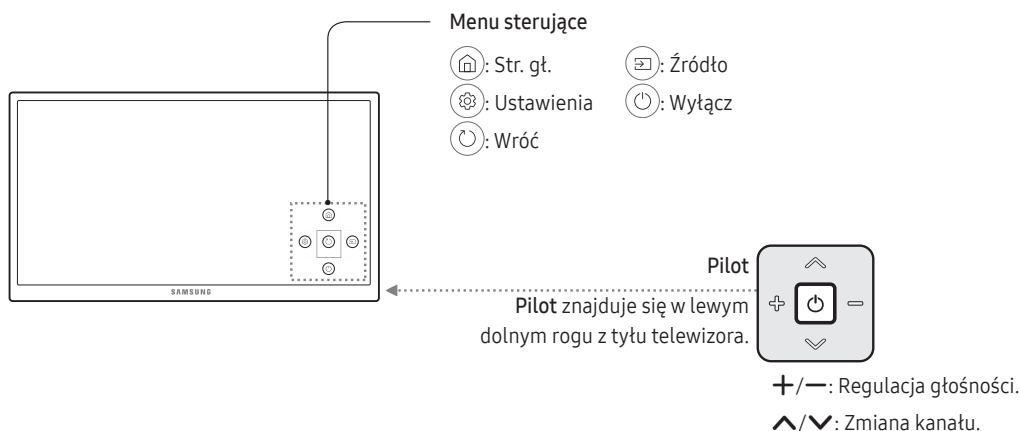

Podłączanie do sieci

Podłączenie telewizora do sieci pozwala na dostęp do usług internetowych, takich jak Smart Hub, a także do aktualizacji oprogramowania.

Połączenie sieciowe — bezprzewodowe

Telewizor można połączyć z Internetem, używając standardowego routera lub modemu.

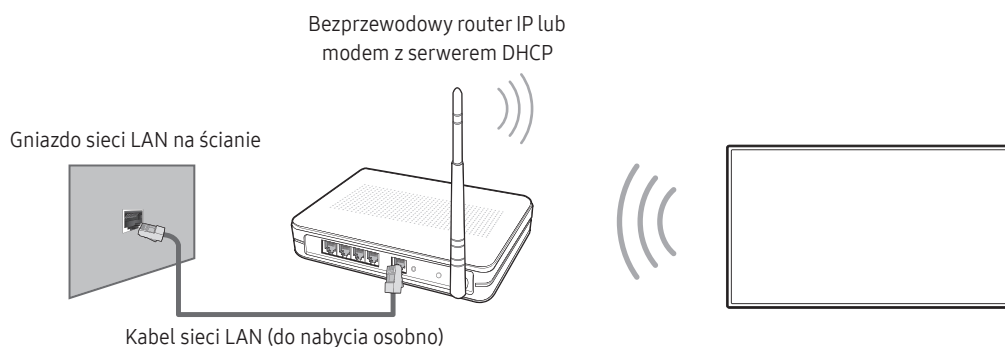

Połączenie sieciowe — przewodowe

Tyłny panel telewizora

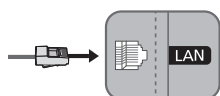

Telewizor można połączyć z siecią, używając kabla LAN.

- Telewizor nie obsługuje sieci o prędkości nieprzekraczającej 10 Mb/s.
 - Użyć kabla kategorii 7 (typu STP*).
- * Shielded Twist Pair

Pilot

- Pilot jest przystosowany do obsługi przez osoby niedowidzące, ponieważ umieszczono na nim oznaczenia w alfabecie Braille'a (na przyciskach Zasilanie, Kanał, Głośność i Wejdz).



☰ (Zasilanie): Włączanie i wyłączenie telewizora.
SOURCE: Wyświetlanie i wybór dostępnych źródeł sygnału wideo.
1 2 3
4 5 6
7 8 9
TTX/MIX 0 PRE-CH
+ MUTE
- VOL
CH LIST
CH
SPORTS
GUIDE
EXTRA
INFO
RETURN
EXIT
A B C D
SETTINGS AD/SUBT. REC
◀ ▶ || ▶▶
SAMSUNG

– VOL +: Regulacja głośności dźwięku.
MUTE: Włączanie i wyłączenie dźwięku.
✓ CH ^: Zmiana bieżącego kanału.
CH LIST: Uruchamianie funkcji Lista kanałów.
SPORTS: Włączanie i wyłączenie funkcji Tryb Sport.
🏠 (Smart Hub): Uruchomienie trybu Pierwszy ekran.
GUIDE: Wyświetlanie elektronicznego przewodnika po programach (EPG).
EXTRA: Pozwala wyświetlić informacje o bieżącym programie.
INFO: Wyświetlanie informacji o bieżącym programie lub treści.
◀ (Wejdz): Wybór lub uruchomienie elementu znajdującego się w obszarze fokusu.
▲ ▼ ◀ ▶: Przemieszczanie kursora, wybór pozycji menu ekranowego i zmiana wartości wyświetlanych w menu telewizora.
RETURN: Powrót do poprzedniego menu lub kanału.
EXIT: Zamknięcie menu.
 Tych przycisków należy używać zgodnie ze wskazówkami pokazywanymi na ekranie telewizora.
SETTINGS: Ustawianie menu Szybkie ustawienia w obszarze Ustawienia ekranu głównego.
AD/SUBT.: Wyświetlanie funkcji Skróty dostępności.
REC: Nagrywanie aktualnie oglądanych programów.
 - Ta funkcja nie jest dostępna w niektórych obszarach geograficznych.
■: Zatrzymanie odtwarzania treści.
 Te przyciski służą do sterowania określonymi funkcjami. Tych przycisków należy używać zgodnie ze wskazówkami pokazywanymi na ekranie telewizora.

Polski

- Nazwy przycisków podane powyżej mogą się różnić od rzeczywistych nazw przycisków.

Wkładanie baterii do pilota

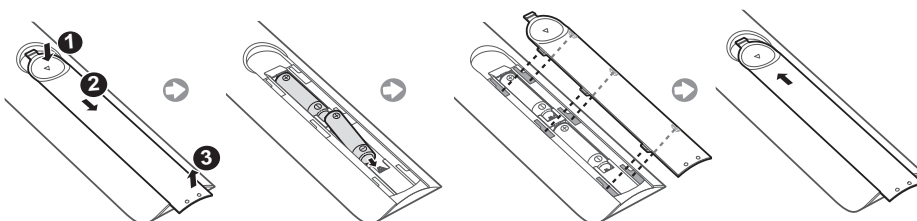

Instrukcja e-Manual





 >  Ustawienia > Pomoc techniczna > Otwórz e-Manual

Zapisana na stałe w pamięci telewizora instrukcja e-Manual zawiera informacje o najważniejszych funkcjach telewizora.



- Ze strony firmy Samsung można pobrać i wyświetlić wersję instrukcji e-Manual nadającą się do wydruku.

Wyświetlanie instrukcji e-Manual:

Korzystanie z przycisków instrukcji e-Manual

	Szukaj	Wybierz pozycję z wyników wyszukiwania, aby wczytać odpowiednią stronę.
A-Z	Indeks	Wybierz słowo kluczowe, aby przejść do odpowiedniej strony.
	Otwarta strona	Wybierz temat z listy ostatnio wyświetlanych tematów.
	Spróbuj	Dostęp do odpowiedniej pozycji menu, z możliwością bezpośredniego wypróbowania funkcji.
	Łącze	Otwieranie tematu wskazanego na stronie określonego tematu instrukcji e-Manual.

Konfiguracja wstępna

Po pierwszym włączeniu telewizora wyświetlane jest okno dialogowe konfiguracji wstępnej. Aby zakończyć konfigurację wstępną, postępuj zgodnie z instrukcjami na ekranie. Tę procedurę można wykonać ręcznie w późniejszym czasie w menu  >  Ustawienia > System > Rozpocznij konfigurację.

Rozwiązywanie problemów i konserwacja

Rozwiązywanie problemów

Jeśli telewizor wydaje się działać nieprawidłowo, najpierw zapoznaj się z poniższą listą potencjalnych problemów i rozwiązań. Ewentualnie zapoznaj się z rozdziałem Rozwiązywanie problemów w instrukcji e-Manual. Jeśli żadne z podanych rozwiązań nie dotyczy danego problemu, należy odwiedzić stronę „www.samsung.com” i kliknąć opcję Wsparcie lub skontaktować się z telefonicznym centrum obsługi klienta (szczegóły na tylnej stronie okładki tej instrukcji).

- Panel ekranu TFT LED składa się z subpikseli, których wytworzenie wymaga zaawansowanej technologii. Mimo to na ekranie może występować kilka jasnych lub ciemnych pikseli. Nie mają one negatywnego wpływu na działanie urządzenia.
- Aby utrzymać telewizor w optymalnym stanie, aktualizuj jego oprogramowanie do najnowszej wersji. Do tego celu służą funkcje **Akt. teraz** lub **Aktualizacja autom.**, dostępne w menu telewizora (🏠 > ⚙️ Ustawienia > Pomoc techniczna > Aktualizacja oprogramowania > Akt. teraz lub 🏠 > ⚙️ Ustawienia > Pomoc techniczna > Aktualizacja oprogramowania > Aktualizacja autom.).

Telewizor nie włącza się.

- Sprawdź, czy przewód zasilający prądu przemiennego jest prawidłowo podłączony zarówno do telewizora, jak i gniazdka elektrycznego.
- Upewnij się, że gniazdo sieciowe jest sprawne, a wskaźnik zasilania na telewizorze świeci w sposób ciągły na czerwono.
- Naciśnij przycisk zasilania na telewizorze, aby sprawdzić, czy problem nie dotyczy pilota. Jeśli telewizor włączy się, przejdź do punktu „Pilot zdalnego sterowania nie działa” poniżej.

Brak lub zniekształcenie obrazu/dźwięku z urządzenia zewnętrznego, wyświetlany komunikat „Słaby sygnał lub brak sygnału” na ekranie telewizora lub nie można znaleźć kanału.

- Upewnij się, że urządzenie jest prawidłowo podłączone oraz że wszystkie kable są całkowicie wsunięte.
- Odtłącz i podłącz ponownie wszystkie kable podłączone do telewizora i urządzeń zewnętrznych. Jeśli to możliwe, przeprowadź próbę z nowymi kablami.
- Sprawdź, czy wybrano odpowiednie źródło sygnału wejściowego (🏠 > Źródło).
- Przeprowadź diagnostykę telewizora, aby stwierdzić, czy problem jest spowodowany przez telewizor, czy też przez urządzenie. (🏠 > ⚙️ Ustawienia > Pomoc techniczna > Diagnostyka > Rozpocznij test obrazu lub Rozpocznij test dźwięku).
- Jeśli wyniki testu są prawidłowe, uruchom ponownie podłączone urządzenia przez odłączenie i ponowne podłączenie ich przewodów zasilania. Jeśli problem występuje nadal, zapoznaj się ze schematem połączeń w instrukcji użytkownika podłączonego urządzenia.
- Jeśli telewizor nie jest podłączony do dekodera telewizji kablowej lub satelitarnej, uruchom funkcję **Automatyczne strojenie**, aby wyszukać kanały (🏠 > ⚙️ Ustawienia > Nadawanie > Automatyczne strojenie).

Pilot nie działa.

- Sprawdź, czy podczas naciskania przycisku włączania zasilania na pilocie miga wskaźnik zasilania na telewizorze. Jeśli nie, wymień baterie w pilocie.
- Upewnij się, że baterie włożone są zgodnie z oznaczeniami biegunów (+/-).
- Skieruj pilota bezpośrednio na telewizor w odległości od 1,5 do 1,8 m (od 5 do 6 stóp).

Pilotem dekodera telewizji kablowej lub satelitarnej nie można włączyć telewizora ani regulować jego głośności.

- Zaprogramuj pilota dekodera telewizji kablowej/STB do obsługi telewizora. Kod telewizora SAMSUNG można znaleźć w instrukcji obsługi dekodera.

Ustawienia telewizora są kasowane po upływie 5 minut.

- Dla telewizora uruchomiono Tryb sklepowy. Zmień Tryb użytkownika na Tryb domowy. (🏠) > ⚙️ Ustawienia > System > Ustawienia eksperckie > Tryb użytkownika > Tryb domowy).

Przerywana łączność Wi-Fi

- Upewnij się, że telewizor jest podłączony do sieci (🏠) > ⚙️ Ustawienia > Sieć > Stan sieci).
- Upewnij się, że hasło Wifi zostało wprowadzone prawidłowo.
- Sprawdź odległość pomiędzy telewizorem i modemem/routerem. Odległość nie powinna przekraczać 15,2 m.
- Ogranicz zakłócenia przez rezygnację z użytkowania urządzeń bezprzewodowych lub ich wyłączenie. Sprawdź także, czy pomiędzy telewizorem i modemem/routerem nie ma przeszkód.
(urządzenia elektryczne, telefony bezprzewodowe, ściany murowane/kominki itp. mogą ograniczać siłę sygnału Wi-Fi).

Struktura jednopiętrowa

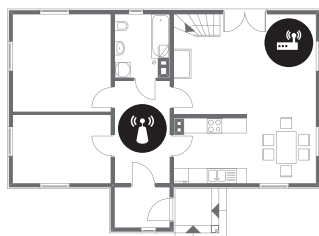

Struktura wielopiętrowa



- Router bezprzewodowy
- Regenerator sygnału sieci bezprzewodowej

- Skontaktuj się z dostawcą usług internetowych i poproś o zresetowanie obwodu sieciowego w celu ponownego zarejestrowania adresów MAC nowego modemu/routera oraz telewizora.

Problemy z aplikacjami wideo (Youtube itp.)

- Zmień adres DNS na 8.8.8.8. Wybierz (🏠) > ⚙️ Ustawienia > Sieć > Stan sieci > Ustawien. IP > Ustaw. DNS > Wprowadź ręcznie > Serwer DNS > wprowadź 8.8.8.8 > OK
- Zresetuj przez wybranie (🏠) > ⚙️ Ustawienia > Pomoc techniczna > Diagnostyka > Resetuj Smart Hub.

Co to jest zdalna pomoc techniczna?

Usługa zdalnej pomocy technicznej firmy Samsung obejmuje indywidualną pomoc techniczną serwisanta firmy Samsung, który może zdalnie wykonać następujące czynności:



- Diagnostyka telewizora
- Regulacja ustawień telewizora
- Przywrócenie ustawień fabrycznych telewizora
- Zainstalowanie zalecanych aktualizacji oprogramowania układowego

Jak działa zdalna pomoc techniczna?

Zdalny serwis telewizora można w łatwy sposób zlecić serwisantowi firmy Samsung:

1. Zadzwoń do Centrum obsługi klientów firmy Samsung i poproś o zdalną pomoc techniczną.
2. Otwórz menu w telewizorze i przejdź do sekcji **Pomoc techniczna**.
3. Wybierz opcję **Zarządzanie zdalne**, a następnie przeczytaj i zaakceptuj umowę serwisową. Po wyświetleniu ekranu kodu PIN podaj kod PIN przedstawicielowi serwisu.
4. Przedstawiciel serwisu uzyska wówczas zdalny dostęp do telewizora.

Czujnik Eco a jasność ekranu

Czujnik Eco powoduje automatyczne dostosowywanie jasności ekranu telewizora. Funkcja ta mierzy jasność otoczenia i optymalizuje jasność ekranu telewizora pod jej kątem. Dzięki temu zużycie energii przez telewizor zmniejsza się. Aby wyłączyć tę funkcję, wybierz  >  Ustawienia > System > Rozwiązanie Eco > Czujnik Eco.

- Jeśli podczas oglądania telewizji w zaciemnionym miejscu ekran telewizora będzie zbyt ciemny, może to być spowodowane działaniem funkcji Czujnik Eco.
- Czujnika nie należy niczym zastaniać. Zastonięcie powoduje zmniejszenie jasności obrazu.

Ostrzeżenie dotyczące nieruchomych obrazów

Należy unikać wyświetlania na ekranie nieruchomych obrazów (np. plików JPEG) lub ich elementów (np. logo programu telewizyjnego, dolny pasek z przesuwanymi się notowaniami giełdowymi lub aktualnościami), programów w formacie panoramicznym czy obrazów w formacie 4:3. Ciągłe wyświetlanie nieruchomych obrazów może spowodować efekt „wypalania” ekranu LED, który wpływa niekorzystnie na jakość obrazu. Aby zmniejszyć ryzyko wystąpienia tego niepożądanego efektu, należy postępować zgodnie z poniższymi zaleceniami:

- Unikaj wyświetlania nieruchomego obrazu przez dłuższy czas.
- Zawsze próbuj wyświetlić każdy obraz najpierw na pełnym ekranie. Aby optymalnie ustawić obraz, użyj menu ustawiania formatu obrazu.
- Obniżenie poziomu jasności i kontrastu pozwala ograniczyć występowanie powidoków.
- Używaj wszystkich funkcji telewizora służących do ograniczenia efektu utrwalania obrazu i „wypalania” ekranu. Szczegółowe informacje na ten temat zawiera instrukcja e-Manual.

Dbanie o telewizor

- Jeśli do ekranu telewizora była przyklejona naklejka, po jej odklejeniu na ekranie mogą pozostać ślady. Należy usunąć te ślady przed rozpoczęciem użytkowania telewizora.
- Obudowa i ekran telewizora mogą ulec zarysowaniu podczas czyszczenia. Aby uniknąć zarysowań, podczas czyszczenia obudowy i ekranu należy zachować ostrożność i używać miękkiej szmatki.
- Nie należy rozpylać wody ani żadnej cieczy bezpośrednio na urządzenie. Dostanie się do produktu dowolnego płynu może spowodować awarię, pożar lub porażenie prądem.
- Należy wyłączyć telewizor, a następnie ostrożnie zetrzeć z ekranu smugi i ślady palców szmatką z mikrofibry. Obudowę telewizora należy czyścić miękką szmatką zwilżoną niewielką ilością wody. Nie wolno używać łatwopalnych substancji (benzyny, rozpuszczalników itp.) ani środków czyszczących. W przypadku ciężkich do usunięcia smug można spryskać szmatkę niewielką ilością środka do czyszczenia ekranów.

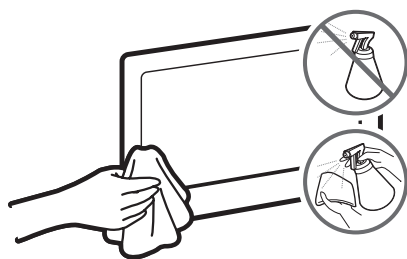

Instalacja telewizora

Mocowanie telewizora na ścianie



Produkt należy mocować na ścianie wyłącznie w sposób zgodny z instrukcjami zalecanymi przez producenta. W przypadku nieprawidłowego montażu produkt może się zsunąć lub upaść, powodując poważne obrażenia ciała u dzieci lub dorosłych oraz może zostać poważnie uszkodzony.

Telewizor można zamocować na ścianie za pomocą zestawu uchwyty ściennego (sprzedawanego osobno).

Firma Samsung Electronics nie ponosi odpowiedzialności za uszkodzenia produktu lub obrażenia ciała powstałe w wyniku samodzielnego montażu uchwyty ściennego.

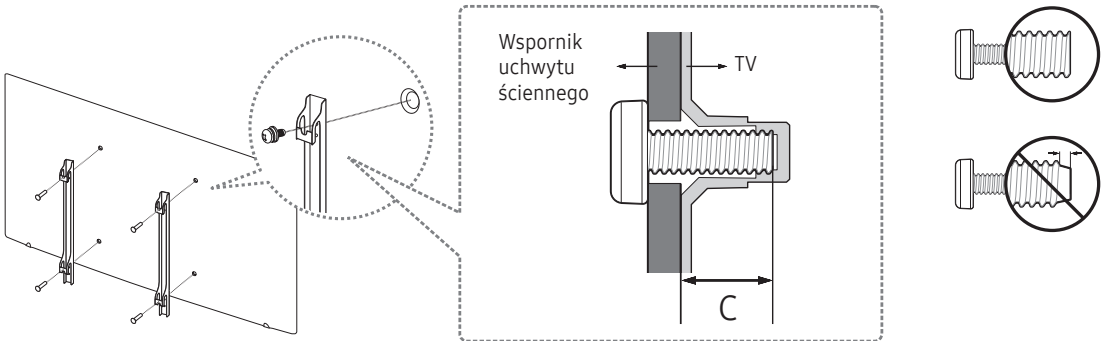

Dane techniczne i uwagi dotyczące zestawu uchwyty ściennego VESA

Uchwyt ścienny można zamocować na litej ścianie prostopadłej do podłogi. Przed zamocowaniem uchwyty ściennego na powierzchniach innych niż okładzina tynkowa należy skontaktować się z najbliższym punktem sprzedaży w celu uzyskania dodatkowych informacji. Montaż telewizora na suficie lub pochyłej ścianie może doprowadzić do jego upadku i skutkować poważnymi obrażeniami ciała.

Rozmiar telewizora w calach	Parametry otworów na wkręty VESA (A * B) w milimetrach	C (mm)	Standardowy wkręt	Ilość
40 ~ 43	200 x 200	20,7 ~ 21,7	M8	4
50 ~ 70	400 x 400			

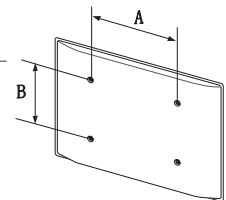



Nie należy instalować zestawu uchwytu ściennego, gdy telewizor jest włączony. Może to skutkować obrażeniami ciała w wyniku porażenia prądem.

Nie należy używać wkrętów, które są dłuższe od standardowych lub nie spełniają standardów VESA. Za długie wkręty mogą uszkodzić wnętrze telewizora.

- W przypadku uchwytów ściennych, które nie spełniają standardowych wymagań VESA dla wkrętów, długość wkrętów może różnić się w zależności od ich parametrów.
- Nie należy dokręcać wkrętów zbyt mocno. Może to spowodować uszkodzenie produktu lub doprowadzić do jego upadku i spowodowania obrażeń ciała. Firma Samsung nie ponosi odpowiedzialności za tego typu wypadki.
- Firma Samsung nie ponosi odpowiedzialności za uszkodzenia produktu lub obrażenia ciała powstałe w wyniku korzystania z uchwytu ściennego niespełniającego standardów VESA lub nieokreślonego w specyfikacjach, a także w wyniku niezastosowania się użytkownika do instrukcji montażu produktu.
- Nie wolno montować telewizora przy nachyleniu ściany większym niż 15 stopni.
- Montaż telewizora na ścianie powinny zawsze przeprowadzać dwie osoby.

Zapewnienie prawidłowej wentylacji telewizora

Podczas instalowania telewizora należy zachować co najmniej 10-centymetrowy odstęp między telewizorem a innymi powierzchniami (takimi jak ściany, boki szafek itp.) w celu zapewnienia prawidłowej wentylacji. Brak prawidłowej wentylacji może spowodować pożar lub problemy z działaniem produktu na skutek wzrostu temperatury w jego wnętrzu.

Przy instalacji telewizora z użyciem podstawy lub wspornika naściennego zdecydowanie zaleca się używanie wyłącznie elementów dostarczonych przez firmę Samsung Electronics. Użycie elementów innego producenta może spowodować problemy z produktem lub obrażenia na skutek jego upadku.

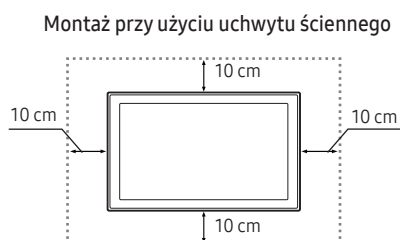
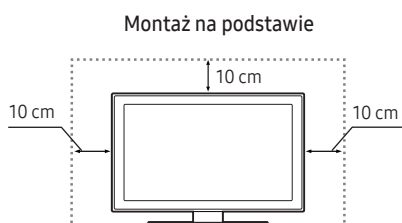

Mocowanie telewizora na podstawie

Należy sprawdzić, czy w zestawie znajdują się wszystkie pokazane akcesoria, po czym zamocować telewizor na podstawie zgodnie z dołączoną instrukcją montażu.

Środki ostrożności: mocowanie telewizora do ściany



Przeostroża: W wyniku szarpania, pchania lub ciągnięcia telewizor może spaść. W szczególności należy dopilnować, aby dzieci nie uwieszały się na telewizorze ani nie powodowały jego destabilizacji. Mogłoby to spowodować upadek telewizora i w rezultacie poważne obrażenia lub nawet śmierć. Należy zawsze zachowywać środki ostrożności omówione w dołączonej do telewizora ulotce dotyczącej bezpieczeństwa. Aby dodatkowo ustabilizować i zabezpieczyć telewizor, można kupić urządzenie zapobiegające upadkowi i zamontować je, postępując zgodnie z poniższymi wskazówkami.



OSTRZEŻENIE: Nigdy nie należy umieszczać telewizora w niestabilnym miejscu. Telewizor może upaść i spowodować poważne obrażenia, a nawet śmierć. Wielu obrażeniom, szczególnie u dzieci, można zapobiec, zachowując poniższe środki ostrożności:

- Używanie szafek lub podstaw montażowych zalecanych przez producenta telewizora.
- Używanie wyłącznie takich mebli, które mogą bezpiecznie utrzymać ciężar telewizora.
- Ustawianie telewizora w sposób zapobiegający jego wystawianiu poza krawędź mebla, na którym stoi.
- Nieustawianie telewizora na wysokich meblach (np. kredens, biblioteczka) bez przytwierdzenia zarówno mebla, jak i telewizora do odpowiedniego wspornika.
- Nieumieszczanie telewizora na obrusie lub innych materiałach położonych na meblu pod telewizor.
- Poinstruowanie dzieci o niebezpieczeństwie związanym ze wspinaniem się na mebel w celu sięgnięcia do telewizora bądź jego przycisków.

W przypadku przenoszenia posiadanego telewizora w inne miejsce należy zachować te same, wyżej podane środki ostrożności.

Zabezpieczenie telewizora przed upadkiem

1. Włóż wkręty w jeden zestaw wsporników, a następnie mocno przykręć je do ściany. Upewnij się, że wkręty są dobrze zamontowane w ścianie.
 - W zależności od rodzaju ściany konieczne może być użycie dodatkowych elementów, takich jak kotwiczka.
2. Włóż wkręty w drugi zestaw wsporników, a następnie przykręć je do telewizora.
 - Wkręty mogą nie być dołączone do zestawu. W takim przypadku należy zakupić wkręty o poniższych parametrach.
3. Połącz wsporniki przymocowane do telewizora i wsporniki przymocowane do ściany za pomocą wytrzymałej linki, a następnie dokładnie zwiąż linkę.
 - Telewizor należy zamontować blisko ściany, aby nie upadł do tyłu.
 - Przymocuj linkę, aby wsporniki przymocowane do ściany znajdowały się na takiej samej wysokości jak wsporniki przymocowane do telewizora lub niżej.

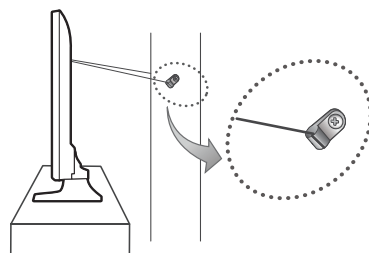
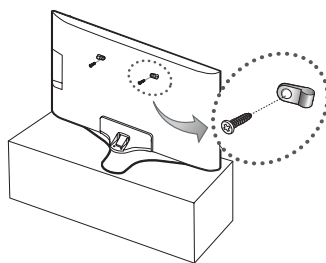

Dane techniczne i inne informacje

Dane techniczne

Rozdzielczość ekranu	3840 x 2160	
Uwagi dotyczące warunków pracy		
Temperatura podczas pracy	10°C–40°C (50°F–104°F)	
Wilgotność podczas pracy	10%–80%, bez kondensacji	
Temperatura podczas przechowywania	-20°C–45°C (-4°F–113°F)	
Wilgotność podczas przechowywania	5%–95%, bez kondensacji	
Obrót na podstawie (w lewo i w prawo)	0°	
Nazwa modelu	UE40KU6000 / UE40KU6002 / UE40KU6020 / UE40KU6072 / UE40KU6092	UE43KU6000 / UE43KU6002 / UE43KU6072
Rozmiar ekranu (przekątna)	40 cali (101 cm)	43 cali (108 cm)
Dźwięk (moc wyjściowa)	20 W	
Wymiary (szer. x wys. x gł.)		
Korpus	917,7 x 535,7 x 62,6 mm	975,8 x 569,0 x 62,6 mm
Z podstawą	917,7 x 596,5 x 288,1 mm	975,8 x 637,0 x 288,1 mm
Waga		
Bez podstawy	7,7 kg	8,8 kg
Z podstawą	8,6 kg	9,7 kg
Nazwa modelu	UE50KU6000 / UE50KU6002 / UE50KU6020 / UE50KU6072 / UE50KU6092	UE55KU6000 / UE55KU6002 / UE55KU6020 / UE55KU6072 / UE55KU6092
Rozmiar ekranu (przekątna)	50 cali (125 cm)	55 cali (138 cm)
Dźwięk (moc wyjściowa)	20 W	
Wymiary (szer. x wys. x gł.)		
Korpus	1128,9 x 654,4 x 63,2 mm	1242,6 x 718,4 x 63,2 mm
Z podstawą	1128,9 x 723,7 x 310,5 mm	1242,6 x 787,5 x 310,5 mm
Waga		
Bez podstawy	12,2 kg	15,0 kg
Z podstawą	13,2 kg	16,0 kg

Nazwa modelu	UE60KU6000 / UE60KU6002 / UE60KU6072	UE65KU6000 / UE65KU6002 / UE65KU6020 / UE65KU6072 / UE65KU6092
Rozmiar ekranu (przekątna)	60 cali (152 cm)	65 cali (163 cm)
Dźwięk (moc wyjściowa)	20 W	
Wymiary (szer. x wys. x gł.)		
Korpus	1363,6 x 789,5 x 64,0 mm	1463,5 x 844,5 x 64,6 mm
Z podstawą	1363,6 x 852,8 x 369,4 mm	1463,5 x 907,6 x 369,4 mm
Waga		
Bez podstawy	20,9 kg	23,7 kg
Z podstawą	22,9 kg	25,8 kg
Nazwa modelu	UE70KU6000 / UE70KU6072	
Rozmiar ekranu (przekątna)	70 cali (176 cm)	
Dźwięk (moc wyjściowa)	20 W	
Wymiary (szer. x wys. x gł.)		
Korpus	1572,3 x 908,4 x 63,7 mm	
Z podstawą	1572,3 x 990,3 x 378,3 mm	
Waga		
Bez podstawy	27,6 kg	
Z podstawą	31,1 kg	

- Konstrukcja oraz dane techniczne mogą ulec zmianie bez wcześniejszego powiadomienia.
- Informacje dotyczące zasilania i poboru mocy można znaleźć na tabliczce znamionowej produktu.
- Pomiar typowego poboru mocy zgodnie z normą IEC 62087.

Zmniejszanie poboru mocy

Po wyłączeniu telewizor przechodzi w tryb gotowości. W trybie tym w dalszym ciągu zużywa nieco energii elektrycznej. Aby zmniejszyć pobór mocy, należy odłączyć przewód zasilania, gdy telewizor nie jest używany przez dłuższy czas.

Licencje



HDMI

The terms HDMI and HDMI High-Definition Multimedia Interface, and the HDMI Logo are trademarks or registered trademarks of HDMI Licensing LLC in the United States and other countries.

Zalecenie — dotyczy wyłącznie UE



Firma Samsung Electronics niniejszym zaświadcza, że ten telewizor jest zgodny z podstawowymi wymogami i innymi stosownymi zapisami dyrektywy 1999/5/WE.

Oficjalną deklarację zgodności można znaleźć na stronie <http://www.samsung.com>. W tym celu należy kliknąć opcję Wsparcie > Znajdź swój produkt i wprowadzić nazwę modelu.

Urządzenie może być używane wyłącznie w pomieszczeniach.

Urządzenie może być używane we wszystkich krajach UE.



Prawidłowa utylizacja produktu (przepisy dotyczące zużytego sprzętu elektrycznego i elektronicznego) (Dotyczy krajów korzystających z oddzielnych systemów segregacji odpadów).

Takie oznaczenie umieszczone na produkcie, akcesoriach lub w instrukcji wskazuje, że produktu i jego elektronicznych akcesoriów (np. ładowarki, zestawu słuchawkowego, kabla USB itd.) po upływie okresu użytkowania nie należy usuwać wraz z innymi odpadami pochodzącymi z gospodarstw domowych. W celu uniknięcia skażenia środowiska lub narażenia na utratę zdrowia z powodu nieprawidłowej utylizacji należy oddzielić te odpady od innych i pozbyć się ich w sposób odpowiedzialny i umożliwiający ponowne wykorzystanie zasobów surowców wtórnych.

Użytkownicy domowi powinni skontaktować się ze sprzedawcą, u którego zakupili produkt, lub z organizacjami samorządowymi w celu uzyskania informacji na temat miejsca i sposobu bezpiecznej utylizacji tych produktów.

Użytkownicy instytucjonalni powinni skontaktować się ze swoim dostawcą i sprawdzić warunki umowy zakupu. Produktu nie należy usuwać wraz z innymi odpadami komercyjnymi.



Prawidłowa utylizacja baterii używanych wraz z produktem (Dotyczy krajów korzystających z oddzielnych systemów segregacji odpadów).

Takie oznaczenie umieszczone na baterii, w instrukcji lub na opakowaniu wskazuje, że po upływie okresu użytkowania baterii nie należy usuwać wraz z innymi odpadami pochodzącymi z gospodarstw domowych. Chemiczne symbole Hg, Cd lub Pb wskazują, że bateria zawiera rtęć, kadm lub ołów w ilościach przekraczających poziom ustalony w dyrektywie Komisji Europejskiej 2006/66. W przypadku nieprawidłowej utylizacji baterii substancje te mogą stanowić zagrożenie dla zdrowia człowieka lub dla środowiska.

Aby chronić zasoby naturalne oraz promować ponowne wykorzystywanie materiałów, należy oddzielić baterie od innych odpadów i utylizować je, korzystając z lokalnego, bezpłatnego systemu zwrotu baterii.

Informacje na temat zobowiązań firmy Samsung w zakresie ochrony środowiska oraz przestrzegania przepisów regulacyjnych dotyczących produktów, np. rozporządzenia REACH, dyrektywy WEEE oraz dyrektywy w sprawie baterii i akumulatorów, można znaleźć pod adresem http://www.samsung.com/uk/aboutsamsung/samsungelectronics/corporatecitizenship/data_corner.html

OSTRZEŻENIE — ABY ZAPOBIEC ROZPRZESTRZENIANIU SIĘ OGNIA, ŚWIECZKI LUB INNE PRZEDMIOTY Z OTWARTYM OGNIEM NALEŻY TRZYMAĆ ZAWSZE Z DALA OD URZĄDZENIA.



Προειδοποίηση! Σημαντικές οδηγίες για την ασφάλεια

(Διαβάστε τις οδηγίες για την ασφάλεια προτού χρησιμοποιήσετε την τηλεόρασή σας.)

ΠΡΟΣΟΧΗ

ΚΙΝΔΥΝΟΣ ΗΛΕΚΤΡΟΠΛΗΞΙΑΣ - ΜΗΝ ΑΝΟΙΓΕΤΕ

ΠΡΟΣΟΧΗ: ΓΙΑ ΝΑ ΜΕΙΩΘΕΙ Ο ΚΙΝΔΥΝΟΣ ΗΛΕΚΤΡΟΠΛΗΞΙΑΣ, ΜΗΝ ΑΦΑΙΡΕΙΤΕ ΤΟ ΚΑΛΥΜΜΑ (Ή ΤΟ ΠΙΣΩ ΜΕΡΟΣ). ΔΕΝ ΥΠΑΡΧΟΥΝ ΕΞΑΡΤΗΜΑΤΑ ΣΤΟ ΕΣΩΤΕΡΙΚΟ ΠΟΥ ΜΠΟΡΟΥΝ ΝΑ ΕΠΙΣΚΕΥΑΣΤΟΥΝ ΑΠΟ ΤΟ ΧΡΗΣΤΗ, ΓΙΑ ΟΛΕΣ ΤΙΣ ΕΡΓΑΣΙΕΣ ΣΕΡΒΙΣ, ΑΠΕΥΘΥΝΘΕΙΤΕ ΣΕ ΕΞΕΙΔΙΚΕΥΜΕΝΟ ΠΡΟΣΩΠΙΚΟ.



Αυτό το σύμβολο υποδεικνύει ότι υπάρχει υψηλή τάση στο εσωτερικό της συσκευής. Είναι επικίνδυνο να έρχεστε σε επαφή με οποιοδήποτε εσωτερικό εξάρτημα αυτού του προϊόντος.



Αυτό το σύμβολο υποδεικνύει ότι αυτό το προϊόν συνοδεύεται από σημαντικά έντυπα αναφορικά με τη λειτουργία και τη συντήρησή.



Προϊόν κατηγορίας II: Αυτό το σύμβολο υποδεικνύει ότι δεν απαιτείται σύνδεση ασφαλείας με την ηλεκτρική γείωση.



Τάση εναλλασσόμενου ρεύματος: Αυτό το σύμβολο υποδεικνύει ότι η ονομαστική τάση που επισημαίνεται με το σύμβολο είναι τάση εναλλασσόμενου ρεύματος.



Τάση συνεχούς ρεύματος: Αυτό το σύμβολο υποδεικνύει ότι η ονομαστική τάση που επισημαίνεται με το σύμβολο είναι τάση συνεχούς ρεύματος.



Προσοχή, συμβουλευτείτε τις οδηγίες χρήσης: Αυτό το σύμβολο καθοδηγεί το χρήστη να συμβουλευτεί το εγχειρίδιο χρήσης για περαιτέρω πληροφορίες σχετικά με την ασφάλεια.

Οι σχισμές και τα ανοίγματα στο περίβλημα και το πίσω ή το κάτω μέρος παρέχονται για τον απαραίτητο εξαερισμό. Για να διασφαλίσετε την αξιόπιστη λειτουργία αυτής της συσκευής και να την προστατεύσετε από υπερθέρμανση, δεν πρέπει να φράζετε και δεν πρέπει να καλύπτετε ποτέ αυτές τις σχισμές και τα ανοίγματα.

- Μην τοποθετείτε αυτήν τη συσκευή σε στενό χώρο, όπως μια βιβλιοθήκη ή ένα ενσωματωμένο ντουλάπι, εκτός αν παρέχετε σωστό εξαερισμό.
- Μην τοποθετείτε αυτή τη συσκευή κοντά ή πάνω σε καλοριφέρ ή θερμαντικό σώμα, ούτε σε σημεία όπου εκτίθεται σε άμεσο ηλιακό φως.
- Μην τοποθετείτε δοχεία που περιέχουν νερό (βάζα κλπ.) επάνω σε αυτήν τη συσκευή, καθώς μπορεί να προκληθεί πυρκαγιά ή ηλεκτροπληξία.

Μην εκθέτετε αυτήν τη συσκευή σε βροχή και μην την τοποθετείτε κοντά σε νερό (κοντά σε μπανιέρα, νιπτήρα, νεροχύτη, σε υπόγειο με υγρασία ή κοντά σε πισίνα κ.λπ.). Αν αυτή η συσκευή βραχεί κατά λάθος, απουσιάζετε την από την πρίζα και επικοινωνήστε αμέσως με έναν εξουσιοδοτημένο αντιπρόσωπο.

Αυτή η συσκευή χρησιμοποιεί μπαταρίες. Στην περιοχή όπου διαμένετε, ενδέχεται να υπάρχουν περιβαλλοντικοί κανονισμοί που απαιτούν τη σωστή απόρριψη αυτών των μπαταριών. Επικοινωνήστε με τις τοπικές αρχές για πληροφορίες απόρριψης ή ανακύκλωσης.

Μην υπερφορτώνετε τις πρίζες, τα καλώδια προέκτασης ή τα τροφοδοτικά περισσότερο από τη χωρητικότητά τους, επειδή μπορεί να προκληθεί πυρκαγιά ή ηλεκτροπληξία.

Τα καλώδια τροφοδοσίας ρεύματος θα πρέπει να τοποθετούνται έτσι ώστε να μην είναι πιθανό να πατηθούν ή να συνθλιβούν από κάποιο αντικείμενο που τοποθετείται πάνω τους ή δίπλα τους. Προσέξτε ιδιαίτερα τα καλώδια στο άκρο του φισ, στις πρίζες τοίχου και στο σημείο όπου εξέρχονται από τη συσκευή.

Για να προστατεύσετε αυτή τη συσκευή από καταιγίδες με κεραυνούς ή όταν δεν την επιτηρείτε και δεν τη χρησιμοποιείτε για μεγάλα χρονικά διαστήματα, απουσιάζετε την από την πρίζα και απουσιάζετε την κεραία ή το σύστημα καλωδιακής τηλεόρασης. Με αυτόν τον τρόπο αποτρέπεται η βλάβη στη συσκευή λόγω κεραυνών και διακυμάνσεων της τάσης τροφοδοσίας.

Προτού συνδέσετε το καλώδιο ρεύματος στην υποδοχή του τροφοδοτικού, βεβαιωθείτε ότι ο προσδιορισμός τάσης του τροφοδοτικού ταυρίζεται με την τοπική παροχή ηλεκτρικού ρεύματος.

Ποτέ μην εισάγετε μεταλλικά αντικείμενα στα ανοιχτά σημεία αυτής της συσκευής. Ενδέχεται να προκληθεί κίνδυνος ηλεκτροπληξίας.

Για να αποφύγετε την ηλεκτροπληξία, μην αγγίζετε ποτέ το εσωτερικό αυτής της συσκευής. Αυτή η συσκευή θα πρέπει να ανοίγεται μόνο από εξειδικευμένο τεχνικό.

Φροντίστε να εισάγετε το καλώδιο ρεύματος μέχρι να εφαρμόσει σταθερά. Κατά την αποσύνδεση του καλωδίου ρεύματος από μια πρίζα τοίχου, να τραβάτε πάντοτε το καλώδιο ρεύματος από το φισ. Ποτέ μην το απουσιάζετε τραβώντας το καλώδιο ρεύματος. Μην αγγίζετε το καλώδιο ρεύματος με βρεγμένα χέρια.

Αν αυτή η συσκευή δεν λειτουργεί κανονικά - ειδικότερα, αν ακούγονται ασυνήθιστοι θόρυβοι ή αναδύεται οσμή - απουσιάζετε την αμέσως από την πρίζα και επικοινωνήστε με έναν εξουσιοδοτημένο αντιπρόσωπο ή ένα κέντρο σέρβις.

Φροντίστε να απουσιάζετε το καλώδιο ρεύματος από την πρίζα αν η τηλεόραση πρόκειται να παραμείνει αχρησιμοποίητη ή αν πρόκειται να λείπτε από το σπίτι για παρατεταμένο χρονικό διάστημα (ειδικά αν θα αφήσετε μόνο στα σπύια παιδιά, ηλικιωμένους ή άτομα με αναπηρίες).

- Η συσσώρευση σκόνης μπορεί να προκαλέσει ηλεκτροπληξία, διαρροή ηλεκτρικού ρεύματος ή πυρκαγιά, επειδή προκαλεί την παραγωγή σπινθήρων και θερμότητας ή τη φθορά της μόνωσης στο καλώδιο ρεύματος.

Αν πρόκειται να εγκαταστήσετε την τηλεόραση σε χώρο όπου υπάρχει πολλή σκόνη, επικρατούν υψηλές ή χαμηλές θερμοκρασίες, υπάρχει υψηλή υγρασία ή χημικές ουσίες, καθώς και σε χώρο όπου θα λειτουργεί όλο το 24ωρο, όπως σε αεροδρόμια, σιδηροδρομικούς σταθμούς κ.λπ., φροντίστε να επικοινωνήσετε με ένα εξουσιοδοτημένο κέντρο σέρβις. Διαφορετικά, ενδέχεται να προκληθεί σοβαρή βλάβη στην τηλεόραση. Χρησιμοποιείτε μόνο κατάλληλα γειωμένα φισ και πρίζα τοίχου.

- Η ακατάλληλη γείωση ενδέχεται να προκαλέσει ηλεκτροπληξία ή βλάβη στη συσκευή. (Μόνο για εξοπλισμό Κατηγορίας I.)

Για να απενεργοποιήσετε εντελώς τη συσκευή, απουσιάζετε την από την πρίζα τοίχου. Φροντίστε να έχετε διαθέσιμη την πρίζα τοίχου και το φισ του καλωδίου ρεύματος.

Φυλάξτε τα πρόσθετα εξαρτήματα (μπαταρία κλπ.) σε ένα χώρο που είναι ασφαλής από παιδιά.

Μην ρίχνετε κάτω και μην χτυπάτε το προϊόν. Αν το προϊόν υποστεί ζημιά, απουσιάζετε το καλώδιο ρεύματος και επικοινωνήστε με ένα κέντρο σέρβις.

Για να καθαρίσετε τη συσκευή, απουσιάζετε το καλώδιο ρεύματος από την πρίζα τοίχου και σκουπίστε το προϊόν με ένα μαλακό, στεγνό πανί. Μην χρησιμοποιείτε χημικά όπως κερί, βενζίνη, οινόπνευμα, διαλυτικά, εντομοκτόνα, αποσμηπτικά χώρου, λιπαντικά ή απορρυπαντικά. Αυτά τα χημικά μπορούν να προκαλέσουν ζημιά στο περίβλημα της τηλεόρασης ή να σβήσουν τις ενδείξεις που είναι τυπωμένες στο προϊόν.

Μην εκθέτετε τη συσκευή σε στάξιμο ή σε πιτσίλισμα από υγρά.

Μην απορρίπτετε τις μπαταρίες σε φωτιά.

Μην βραχυκυκλώνετε, μην αποσυναρμολογείτε και μην υπερθερμαίνετε τις μπαταρίες.

Υπάρχει κίνδυνος έκρηξης αν αντικαταστήσετε τις μπαταρίες του τηλεχειριστηρίου με μπαταρίες λανθασμένου τύπου. Αντικαταστήστε τις μόνο με μπαταρίες ίδιου ή ισοδύναμου τύπου.

* Οι εικόνες που υπάρχουν σε αυτό το εγχειρίδιο χρήσης παρέχονται μόνο για αναφορά και ενδέχεται να διαφέρουν από την πραγματική εμφάνιση του προϊόντος. Η σχεδίαση και οι προδιαγραφές του προϊόντος ενδέχεται να αλλάξουν χωρίς προειδοποίηση.

Οι γλώσσες των χωρών της ομοσπονδίας CIS (Ρωσικά, Ουκρανικά, Καζακικά) δεν είναι διαθέσιμες για αυτό το προϊόν, επειδή κατασκευάζεται για πελάτες στις χώρες της Ε.Ε.

Τι περιέχει η συσκευασία;

Βεβαιωθείτε πως τα παρακάτω είδη περιλαμβάνονται στη συσκευασία της τηλεόρασής σας. Αν λείπει οποιοδήποτε είδος, επικοινωνήστε με τον τοπικό αντιπρόσωπο.

Τηλεχειριστήριο & μπαταρίες (AAA x 2)

Οδηγός συμμόρφωσης με τους κανονισμούς

Εγχειρίδιο χρήσης

Καλώδιο ρεύματος

Κάρτα εγγύησης (Δεν διατίθεται σε ορισμένες περιοχές)

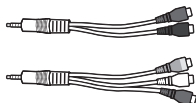

Συνιστωσών/AV στον προσαρμογέα

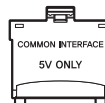

Προσαρμογέας κάρτας CI Card

- Τα χρώματα και τα σχήματα των ειδών διαφέρουν, ανάλογα με το μοντέλο.
- Τα καλώδια που δεν παρέχονται με αυτό το προϊόν μπορούν να αγοραστούν ξεχωριστά.
- Ανοίξτε τη συσκευασία και ελέγξτε αν οποιοδήποτε πρόσθετο εξάρτημα είναι κρυμμένο πίσω ή μέσα στα υλικά συσκευασίας.

Ενδέχεται να πληρώσετε μια χρέωση διεκπεραίωσης στις παρακάτω περιπτώσεις:

(α) Αν κληθεί ένας τεχνικός κατόπιν αιτήματός σας, χωρίς να διαπιστωθεί κανένα ελάττωμα στο προϊόν (δηλαδή, αν δεν διαβάσατε το εγχειρίδιο χρήσης).

(β) Αν προσκομίσετε τη μονάδα σε ένα κέντρο επισκευών, χωρίς να διαπιστωθεί κανένα ελάττωμα στο προϊόν (δηλαδή, αν δεν διαβάσατε το εγχειρίδιο χρήσης).

Προτού σας επισκεφτεί ένας τεχνικός, θα ενημερωθείτε για το κόστος διεκπεραίωσης.



Προειδοποίηση: Οι οθόνες μπορούν να υποστούν ζημιά από άμεση πίεση όταν τις χειρίζεστε εσφαλμένα. Συνιστούμε να ανασκώνετε την τηλεόραση από τα άκρα, όπως φαίνεται στην εικόνα.



Χρήση του χειριστηρίου της τηλεόρασης

Μπορείτε να χρησιμοποιήσετε το χειριστήριο της τηλεόρασης που βρίσκεται στο πίσω μέρος της τηλεόρασης αντί του τηλεχειριστηρίου, προκειμένου να ελέγξετε τις περισσότερες λειτουργίες της τηλεόρασής σας.

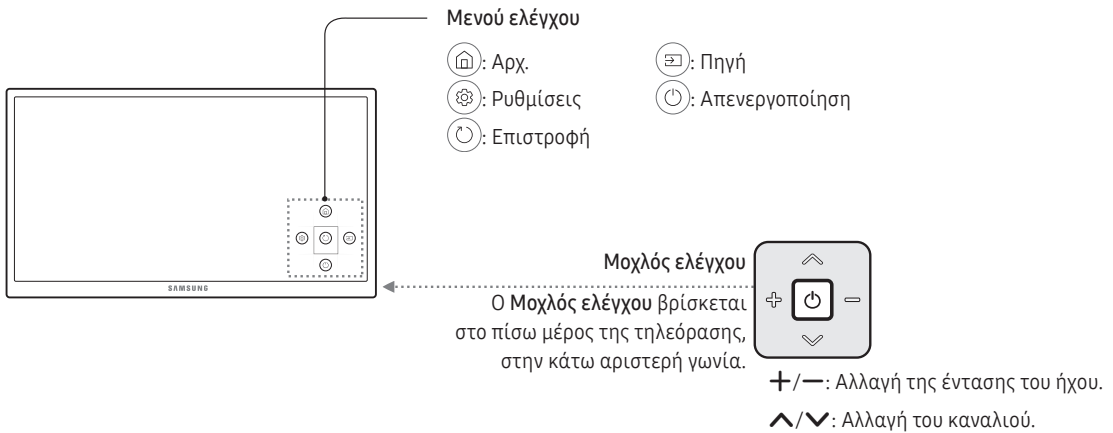

Σύνδεση σε δίκτυο

Η σύνδεση της τηλεόρασης σε ένα δίκτυο σας παρέχει πρόσβαση σε διαδικτυακές υπηρεσίες, όπως το Smart Hub, καθώς και ενημερώσεις λογισμικού.

Σύνδεση δικτύου - Ασύρματα

Συνδέστε την τηλεόραση στο Διαδίκτυο χρησιμοποιώντας έναν τυπικό δρομολογητή ή μόντεμ.



Σύνδεση δικτύου - Ενσύρματα

Πίσω πάνελ τηλεόρασης

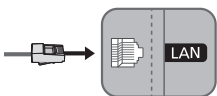

Συνδέστε την τηλεόραση στο δίκτυό σας χρησιμοποιώντας ένα καλώδιο LAN.

- Η τηλεόραση δεν υποστηρίζει ταχύτητες δικτύου χαμηλότερες από ή ίσες με 10 Mbps.
- Για τη σύνδεση, χρησιμοποιήστε καλώδιο κατηγορίας 7 (Cat 7) (*τύπου STP).
* Shielded Twist Pair

Τηλεχειριστήριο

- Το τηλεχειριστήριο αυτό φέρει κουκκίδες Braille στα κουμπιά **Λειτουργία**, **Κανάλι**, **Ένταση ήχου** και **Καταχώρηση**, οπότε μπορεί να χρησιμοποιηθεί από άτομα με προβλήματα όρασης.



- Τα παραπάνω ονόματα κουμπιών ενδέχεται να διαφέρουν από τα πραγματικά ονόματα.

Τοποθέτηση μπαταριών στο τηλεχειριστήριο

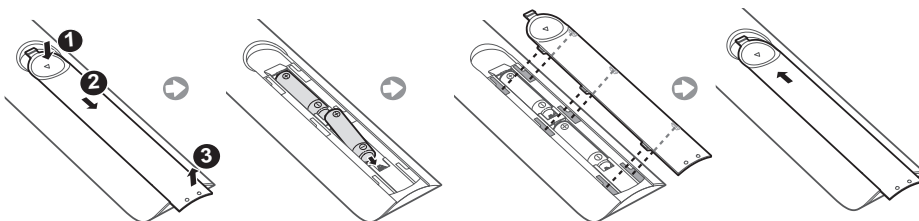

Το e-Manual





 >  Ρυθμίσεις > Υποστήριξη > Άνοιγμα e-Manual

Το ενσωματωμένο ηλεκτρονικό εγχειρίδιο e-Manual περιέχει πληροφορίες σχετικά με τις βασικές δυνατότητες της τηλεόρασής σας.



- Μπορείτε να εκτελέσετε λήψη και προβολή μιας εκτυπώσιμης έκδοσης του e-Manual από τη διαδικτυακή τοποθεσία της Samsung.

Προβολή του e-Manual:

Χρήση των κουμπιών στο e-Manual

	Αναζήτ.	Επιλέξτε ένα στοιχείο από τα αποτελέσματα αναζήτησης για να φορτώσετε την αντίστοιχη σελίδα.
A-Z	Ευρετήριο	Επιλέξτε μια λέξη-κλειδί για να περιηγηθείτε στη σχετική σελίδα.
	Έγινε άνοιγμα της σελίδας	Επιλέξτε ένα θέμα από τη λίστα με τα θέματα που προβλήθηκαν πρόσφατα.
	Δοκιμή	Προσπελάστε το σχετικό στοιχείο μενού και δοκιμάστε τη δυνατότητα απευθείας.
	Σύνδεσμος	Προσπελάστε ένα θέμα που αναφέρεται σε μια σελίδα θεμάτων του e-Manual.





Αρχική ρύθμιση

Το παράθυρο διαλόγου αρχικής ρύθμισης εμφανίζεται την πρώτη φορά που ενεργοποιείται η τηλεόραση. Ακολουθήστε τις οδηγίες στην οθόνη για να ολοκληρώσετε τη διαδικασία αρχικής ρύθμισης. Μπορείτε να εκτελέσετε χειροκίνητα αυτή τη διαδικασία αργότερα, από το μενού  >  Ρυθμίσεις > Σύστημα > Έναρξη ρύθμισης.

Αντιμετώπιση προβλημάτων και συντήρηση

Αντιμετώπιση προβλημάτων





Αν παρουσιάστηκε κάποιο πρόβλημα με την τηλεόραση, εξετάστε πρώτα αυτή τη λίστα πιθανών προβλημάτων και λύσεων. Εναλλακτικά, εξετάστε την ενότητα αντιμετώπισης προβλημάτων του e-Manual. Αν δεν έχει εφαρμογή καμία από αυτές τις συμβουλές αντιμετώπισης προβλημάτων, επισκεφτείτε τη διαδικτυακή τοποθεσία www.samsung.com και κάντε κλικ στο "Υποστήριξη" ή επικοινωνήστε με το τηλεφωνικό κέντρο που παρατίθεται στο οπισθόφυλλο αυτού του εγχειριδίου.

- Αυτή η οθόνη TFT LED είναι κατασκευασμένη από δευτερεύοντα ρίxel, για την κατασκευή των οποίων απαιτείται υπερσύγχρονη τεχνολογία. Ενδέχεται, ωστόσο, να υπάρχουν μερικά φωτεινά ή σκοτεινά ρίxel στην οθόνη. Αυτά τα ρίxel δεν επηρεάζουν την απόδοση του προϊόντος.
- Για να διατηρήσετε την τηλεόραση σε βέλτιστη κατάσταση, να ενημερώνετε το λογισμικό της στην τελευταία έκδοση. Χρησιμοποιήστε τη λειτουργία **Ενημέρωση τώρα** ή **Αυτόματη ενημέρωση** στο μενού της τηλεόρασης ( >  Ρυθμίσεις > Υποστήριξη > Ενημέρωση λογισμικού > Ενημέρωση τώρα ή  >  Ρυθμίσεις > Υποστήριξη > Ενημέρωση λογισμικού > Αυτόματη ενημέρωση).

Η τηλεόραση δεν ανάβει.

- Βεβαιωθείτε ότι το καλώδιο ρεύματος είναι συνδεδεμένο σταθερά στην τηλεόραση και στην πρίζα τοίχου.
- Βεβαιωθείτε ότι η πρίζα λειτουργεί και η ενδεικτική λυχνία λειτουργίας στην τηλεόραση είναι αναμμένη σταθερά με κόκκινο χρώμα.
- Δοκιμάστε να πατήσετε το κουμπί λειτουργίας στην τηλεόραση, για να βεβαιωθείτε ότι το πρόβλημα δεν οφείλεται στο τηλεχειριστήριο. Αν η τηλεόραση ενεργοποιηθεί, ανατρέξτε στην ενότητα "Το τηλεχειριστήριο δεν λειτουργεί" παρακάτω.

Καθόλου εικόνα/βίντεο/ήχος ή παραμορφωμένη εικόνα/βίντεο/ήχος από εξωτερική συσκευή, εμφανίζεται το μήνυμα "Ασθενές ή καθόλου σήμα" στην τηλεόραση ή δεν βρέθηκαν κανάλια.

- Βεβαιωθείτε ότι η συσκευή είναι συνδεδεμένη σωστά και ότι όλα τα καλώδια έχουν συνδεθεί καλά.
- Αφαιρέστε και επανασυνδέστε όλα τα καλώδια που είναι συνδεδεμένα στην τηλεόραση και τις εξωτερικές συσκευές. Δοκιμάστε με νέα καλώδια, αν είναι δυνατόν.
- Επιβεβαιώστε ότι έχετε επιλέξει τη σωστή πηγή εισόδου ( > Πηγή).
- Εκτελέστε αυτοδιαγνωστικό έλεγχο της τηλεόρασης για να προσδιορίσετε αν το πρόβλημα προκαλείται από την τηλεόραση ή τη συσκευή. ( >  Ρυθμίσεις > Υποστήριξη > Αυτοδιάγνωση > Έναρξη ελέγχου εικόνας ή Έναρξη ελέγχου ήχου)
- Αν τα αποτελέσματα της δοκιμής είναι φυσιολογικά, επανεκκινήστε τις συνδεδεμένες συσκευές αποσυνδέοντας το καλώδιο ρεύματος κάθε συσκευής και, στη συνέχεια, συνδέοντάς το ξανά. Αν το πρόβλημα παραμένει, ανατρέξτε στον οδηγό σύνδεσης στο εγχειρίδιο χρήσης της συνδεδεμένης συσκευής.
- Αν η τηλεόραση δεν είναι συνδεδεμένη σε ένα δέκτη καλωδιακής ή δορυφορικής τηλεόρασης, εκτελέστε τη λειτουργία Αυτόματος συντονισμός για να αναζητήσετε κανάλια ( >  Ρυθμίσεις > Εκπομπή > Αυτόματος συντονισμός).

Το τηλεχειριστήριο δεν λειτουργεί.

- Ελέγξτε αν η ενδεικτική λυχνία λειτουργίας της τηλεόρασης αναβοσβήνει όταν πατάτε το κουμπί ενεργοποίησης του τηλεχειριστηρίου. Αν δεν αναβοσβήνει, αντικαταστήστε τις μπαταρίες του τηλεχειριστηρίου.
- Βεβαιωθείτε ότι οι μπαταρίες είναι τοποθετημένες με τους πόλους τους (+/-) προς τη σωστή κατεύθυνση.
- Δοκιμάστε να στρέψετε το τηλεχειριστήριο απευθείας προς την τηλεόραση από απόσταση 1,5 ~ 1,8 m.

Το τηλεχειριστήριο του δέκτη καλωδιακής ή δορυφορικής τηλεόρασης δεν ενεργοποιεί/απενεργοποιεί την τηλεόραση ή δεν προσαρμόζει την ένταση του ήχου.

- Προγραμματίστε το τηλεχειριστήριο του δέκτη καλωδιακής τηλεόρασης ή του set-top box ώστε να χειρίζεται την τηλεόραση. Ανατρέξτε στο εγχειρίδιο χρήσης του δέκτη καλωδιακής τηλεόρασης ή του set-top box για τον κωδικό της τηλεόρασης SAMSUNG.

Οι ρυθμίσεις της τηλεόρασης χάνονται μετά από 5 λεπτά.

- Η τηλεόραση έχει ρυθμιστεί σε Λειτουργία καταστήματος. Αλλάξτε τη ρύθμιση Λειτουργία χρήσης σε Οικιακή λειτουργία. (🏠) > ⚙️ Ρυθμίσεις > Σύστημα > Προηγμένες ρυθμίσεις > Λειτουργία χρήσης > Οικιακή λειτουργία).

Διακοπτόμενη σύνδεση Wi-Fi

- Βεβαιωθείτε ότι η τηλεόραση είναι συνδεδεμένη στο δίκτυο (🏠) > ⚙️ Ρυθμίσεις > Δίκτυο > Κατάσταση δικτύου).
- Βεβαιωθείτε ότι έχετε εισάγει σωστά τον κωδικό πρόσβασης του δικτύου Wi-Fi.
- Ελέγξτε την απόσταση ανάμεσα στην τηλεόραση και το μόντεμ/δρομολογητή. Η απόσταση δεν θα πρέπει να υπερβαίνει τα 15,2 m.
- Μειώστε τις παρεμβολές, μη χρησιμοποιώντας ή απενεργοποιώντας τις ασύρματες συσκευές. Επίσης, επαληθεύστε ότι δεν υπάρχουν εμπόδια ανάμεσα στην τηλεόραση και το μόντεμ/δρομολογητή.
(Η ισχύς του σήματος Wi-Fi μπορεί να μειωθεί από συσκευές, ασύρματα τηλέφωνα, πέτρινους τοίχους/τζάκια κλπ.)



- Επικοινωνήστε με τον Πάροχο υπηρεσιών Διαδικτύου (ISP) και ζητήστε του να επαναφέρει τις ρυθμίσεις του κυκλώματος δικτύου σας, για να καταχωρίσετε ξανά τις διευθύνσεις MAC του νέου μόντεμ/δρομολογητή και της τηλεόρασης.

Προβλήματα με εφαρμογές βίντεο (Youtube κλπ.)

- Αλλάξτε τη ρύθμιση DNS σε 8.8.8.8. Επιλέξτε (🏠) > ⚙️ Ρυθμίσεις > Δίκτυο > Κατάσταση δικτύου > Ρυθμίσεις IP > Ρύθμιση DNS > Μη αυτόματη εισαγωγή > Διακομιστής DNS > εισαγάγετε την τιμή 8.8.8.8 > OK.
- Εκτελέστε επαναφορά επιλέγοντας (🏠) > ⚙️ Ρυθμίσεις > Υποστήριξη > Αυτοδιάγνωση > Επαναφορά Smart Hub.

Τι είναι η απομακρυσμένη υποστήριξη;

Η υπηρεσία απομακρυσμένης υποστήριξης της Samsung σάς προσφέρει προσωπική υποστήριξη με έναν τεχνικό της Samsung, ο οποίος μπορεί να κάνει τα εξής από απόσταση:



- Διαγνωστικό έλεγχο της τηλεόρασής σας
- Προσαρμογή των ρυθμίσεων της τηλεόρασης για εσάς
- Εκτέλεση επαναφοράς εργοστασιακών ρυθμίσεων στην τηλεόρασή σας
- Εγκατάσταση συνιστώμενων ενημερώσεων υλικολογισμικού

Πώς λειτουργεί η απομακρυσμένη υποστήριξη;

Μπορείτε να ζητήσετε εύκολα απομακρυσμένη υποστήριξη της τηλεόρασής σας από έναν τεχνικό της Samsung:

1. Καλέστε το κέντρο επικοινωνίας της Samsung και ζητήστε απομακρυσμένη υποστήριξη.
2. Ανοίξτε το μενού στην τηλεόρασή σας και μεταβείτε στην ενότητα Υποστήριξη.
3. Επιλέξτε Απομακρυσμένη διαχείριση και, στη συνέχεια, διαβάστε και αποδεχτείτε τα συμφωνητικά όρων χρήσης υπηρεσίας. Όταν εμφανιστεί η οθόνη κωδικού PIN, παρέχετε τον κωδικό PIN στον υπάλληλο του κέντρου.
4. Στη συνέχεια, ο υπάλληλος του κέντρου θα αποκτήσει πρόσβαση στην τηλεόρασή σας.

Αισθητήρας Eco και φωτεινότητα οθόνης

Ο αισθητήρας Eco προσαρμόζει αυτόματα τη φωτεινότητα της τηλεόρασης. Αυτή η δυνατότητα μετρά το φως στο δωμάτιο και βελτιστοποιεί αυτόματα τη φωτεινότητα της τηλεόρασης, για να μειωθεί η κατανάλωση ενέργειας. Αν θέλετε να απενεργοποιήσετε αυτή τη λειτουργία, μεταβείτε στην επιλογή  >  Ρυθμίσεις > Σύστημα > Λύση Eco > Αισθητήρας Eco.

- Εάν η οθόνη είναι πολύ σκοτεινή όταν παρακολουθείτε τηλεόραση σε σκοτεινό χώρο, μπορεί να ευθύνεται ο Αισθητήρας Eco.
- Μην εμποδίζετε τον αισθητήρα με κανένα αντικείμενο. Μπορεί να μειωθεί η φωτεινότητα της εικόνας.

Προειδοποίηση σχετικά με τις στατικές εικόνες

Αποφεύγετε να προβάλλετε στην οθόνη στατικές εικόνες (όπως αρχεία φωτογραφιών jpeg), στοιχεία στατικής εικόνας (όπως το λογότυπο κάποιου τηλεοπτικού προγράμματος, τη γραμμή χρηματιστηρίου ή ειδήσεων στο κάτω μέρος της οθόνης κλπ.) ή προγράμματα σε πανοραμικό ή 4:3 φορμά εικόνας. Η συνεχής προβολή στατικών εικόνων μπορεί να προκαλέσει μόνιμα εγγεγραμμένη εικόνα στην οθόνη LED και επηρεάζει την ποιότητα εικόνας. Για να ελαττώσετε τον κίνδυνο να παρουσιαστεί αυτό το ανεπιθύμητο φαινόμενο, ακολουθήστε τις παρακάτω συστάσεις:

- Να αποφεύγετε την προβολή στατικής εικόνας για παρατεταμένα χρονικά διαστήματα.
- Να δοκιμάζετε πάντοτε να προβάλλετε οποιαδήποτε εικόνα σε πλήρη οθόνη. Να χρησιμοποιήσετε το μενού ρύθμισης του φορμά της εικόνας της τηλεόρασης, για την καλύτερη πιθανή αντιστοιχισή.
- Μειώνετε τη φωτεινότητα και την αντίθεση για να αποφύγετε την εμφάνιση μόνιμων ειδώλων.
- Χρησιμοποιείτε όλες τις δυνατότητες της τηλεόρασης που έχουν σχεδιαστεί για τη μείωση της διατήρησης εικόνας και του καψίματος οθόνης. Για λεπτομέρειες, ανατρέξτε στο e-Manual.

Φροντίδα της τηλεόρασης

- Αν υπήρχε ένα αυτοκόλλητο στην οθόνη της τηλεόρασης, μπορεί να παραμείνουν μερικά υπολείμματα αφού αφαιρέσετε το αυτοκόλλητο. Καθαρίστε τα υπολείμματα προτού χρησιμοποιήσετε την τηλεόραση.
- Η εξωτερική επιφάνεια και η οθόνη της τηλεόρασης μπορεί να γρατσουνιστούν κατά τον καθαρισμό της. Φροντίστε να σκουπίσετε προσεκτικά την εξωτερική επιφάνεια και την οθόνη με ένα μαλακό ύφασμα, για μην προκαλέσετε γρατσουνιές.
- Μην ψεκάζετε νερό ή οποιοδήποτε άλλο υγρό κατευθείαν επάνω στην τηλεόραση. Η εισροή οποιουδήποτε υγρού στο προϊόν ενδέχεται να προκαλέσει βλάβη, πυρκαγιά ή ηλεκτροπληξία.
- Απενεργοποιήστε την τηλεόραση, κατόπιν, σκουπίστε απαλά τους λεκέδες και τις δαχτυλιές στην οθόνη με ένα πανί από μικροΐνες. Καθαρίστε το σώμα της τηλεόρασης με ένα μαλακό πανί, το οποίο έχετε υγράνει με μια μικρή ποσότητα νερού. Μην χρησιμοποιείτε εύφλεκτα υγρά (βενζίνη, διαλυτικά κ.λπ.) ή καθαριστικά. Για επίμονους λεκέδες, ψεκάστε στο πανί μια μικρή ποσότητα καθαριστικού οθόνης.

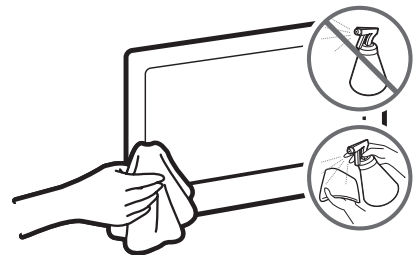

Εγκατάσταση τηλεόρασης

Τοποθέτηση της τηλεόρασης σε τοίχο



Αν στερεώσετε αυτό το προϊόν σε τοίχο, ακολουθήστε επακριβώς τις οδηγίες σύμφωνα με τις προδιαγραφές του κατασκευαστή. Αν δεν στηριχθεί σωστά, υπάρχει πιθανότητα ολίσθησης ή πτώσης του προϊόντος, προκαλώντας έτσι σοβαρό τραυματισμό σε κάποιο παιδί ή ενήλικο, καθώς και σοβαρή ζημιά στο προϊόν.

Μπορείτε να τοποθετήσετε την τηλεόραση στον τοίχο, χρησιμοποιώντας ένα κιτ τοποθέτησης στον τοίχο (πωλείται ξεχωριστά).

Η εταιρεία Samsung Electronics δεν ευθύνεται για τυχόν ζημιά στο προϊόν ή τραυματισμό σας αν επιλέξετε να εγκαταστήσετε μόνοι σας το στήριγμα τοποθέτησης στον τοίχο.

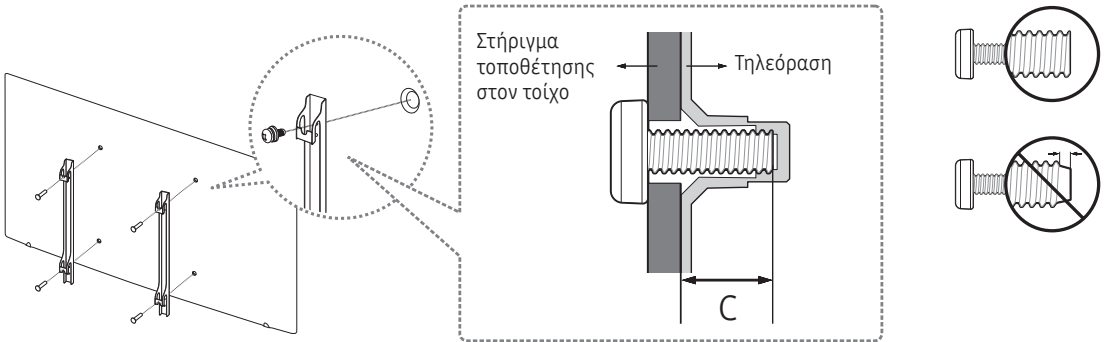

Σημειώσεις και προδιαγραφές κιτ τοποθέτησης στον τοίχο που πληροί τις προδιαγραφές VESA

Μπορείτε να εγκαταστήσετε το στήριγμα τοποθέτησης στον τοίχο σε ένα γερό τοίχο που είναι κάθετο στο δάπεδο.

Προτού προσαρτήσετε το στήριγμα τοποθέτησης στον τοίχο σε επιφάνεια εκτός από γυψοσανίδα, επικοινωνήστε με την πλησιέστερη αντιπροσωπία για επιπρόσθετες πληροφορίες. Αν εγκαταστήσετε την τηλεόραση σε οροφή ή τοίχο με κλίση, ενδέχεται να πέσει και να προκαλέσει σοβαρό τραυματισμό.

Διαστάσεις τηλεόρασης σε ίντσες	Προδιαγραφές οπών βιδών VESA (A * B) σε χιλιοστά	C (mm)	Τυπική βίδα	Ποσότητα
40 ~ 43	200 x 200	20,7 ~ 21,7	M8	4
50 ~ 70	400 x 400			

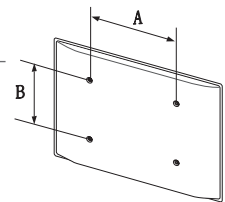



Μην στερεώνετε το κιτ τοποθέτησης στον τοίχο με την τηλεόραση ενεργοποιημένη. Ενδέχεται να προκληθεί τραυματισμός λόγω ηλεκτροπληξίας.

Μη χρησιμοποιείτε βίδες που είναι μακρύτερες από τις τυπικές διαστάσεις ή που δεν πληρούν τις προδιαγραφές των τυπικών βιδών VESA. Οι βίδες με υπερβολικό μήκος ενδέχεται να προκαλέσουν ζημιά στο εσωτερικό της τηλεόρασης.

- Για τα στηρίγματα τοποθέτησης στον τοίχο που δεν πληρούν τις προδιαγραφές των τυπικών βιδών VESA, το μήκος των βιδών ενδέχεται να διαφέρει, ανάλογα με τις προδιαγραφές του στηρίγματος τοποθέτησης στον τοίχο.
- Μην σφίγγετε υπερβολικά τις βίδες. Ενδέχεται να προκληθεί ζημιά στο προϊόν ή να προκληθεί πτώση του προϊόντος και τραυματισμός. Η εταιρεία Samsung δεν φέρει ευθύνη για τέτοιου είδους ατυχήματα.
- Η εταιρεία Samsung δεν φέρει ευθύνη για πρόκληση ζημιάς στο προϊόν ή τραυματισμό, αν χρησιμοποιηθεί στήριγμα τοποθέτησης στον τοίχο που δεν ικανοποιεί τις προδιαγραφές VESA ή δεν είναι εγκεκριμένο ή αν ο πελάτης δεν ακολουθήσει τις οδηγίες εγκατάστασης του προϊόντος.
- Μην τοποθετείτε την τηλεόραση υπό κλίση μεγαλύτερη από 15 μοίρες.
- Η τοποθέτηση της τηλεόρασης στον τοίχο θα πρέπει να γίνεται πάντοτε από δύο άτομα.

Παροχή σωστού εξαερισμού για την τηλεόρασή σας

Όταν εγκαθιστάτε την τηλεόρασή σας, διατηρήστε απόσταση τουλάχιστον 10 cm μεταξύ της τηλεόρασης και άλλων αντικειμένων (τοίχοι, πλευρές ντουλαπιών κλπ.) για να διασφαλίσετε σωστό εξαερισμό. Αν δεν διατηρηθεί σωστός εξαερισμός, ενδέχεται να προκληθεί πυρκαγιά ή κάποιο πρόβλημα με το προϊόν λόγω της αύξησης της εσωτερικής του θερμοκρασίας.

Όταν εγκαταστήσετε την τηλεόρασή σας με μια βάση είτε ένα στήριγμα τοποθέτησης στον τοίχο, σας συνιστούμε ιδιαίτερα να χρησιμοποιείτε αποκλειστικά τα εξαρτήματα που παρέχονται από τη Samsung Electronics. Χρησιμοποιώντας εξαρτήματα άλλου κατασκευαστή, ενδέχεται να προκληθούν δυσκολίες με το προϊόν ή τραυματισμός λόγω πτώσης του προϊόντος.

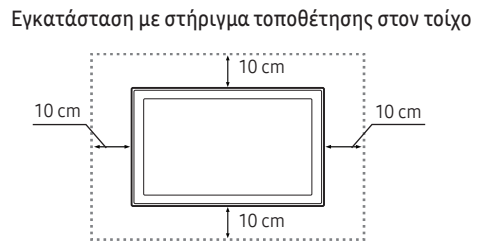
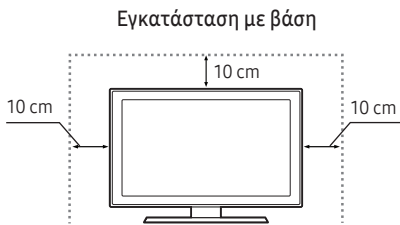

Προσάρτηση της τηλεόρασης στη βάση

Βεβαιωθείτε ότι διαθέτετε όλα τα εξαρτήματα που φαίνονται στην εικόνα και φροντίστε να συναρμολογήσετε τη βάση ακολουθώντας τις παρεχόμενες οδηγίες συναρμολόγησης.

Προφυλάξεις για την ασφάλεια: Στερέωση της τηλεόρασης στον τοίχο



Προσοχή: Αν τραβήξετε, σπρώξετε ή σκαρφαλώσετε επάνω στην τηλεόραση, ενδέχεται να προκαλέσετε την πτώση της. Πιο συγκεκριμένα, βεβαιωθείτε ότι τα παιδιά σας δεν κρέμονται από την τηλεόραση και δεν την αποσταθεροποιούν από τη θέση της. Αυτή η ενέργεια ενδέχεται να προκαλέσει την ανατροπή της τηλεόρασης, προκαλώντας σοβαρό τραυματισμό ή θάνατο. Ακολουθήστε όλες τις προφυλάξεις ασφαλείας που υποδεικνύονται στο φυλλάδιο για την ασφάλεια που παρέχεται με την τηλεόρασή σας. Για πρόσθετη σταθερότητα και ασφάλεια, μπορείτε να αγοράσετε και να εγκαταστήσετε τη συσκευή προστασίας από πτώση, όπως περιγράφεται παρακάτω.



ΠΡΟΕΙΔΟΠΟΙΗΣΗ: Ποτέ μην τοποθετείτε την τηλεόραση σε ασταθείς σημείο. Η τηλεόραση ενδέχεται να πέσει, προκαλώντας σοβαρό τραυματισμό ή θάνατο. Πολλοί τραυματισμοί, ειδικά σε παιδιά, μπορούν να αποφευχθούν λαμβάνοντας απλές προφυλάξεις όπως οι εξής:

- Χρησιμοποιείτε τα ντουλάπια ή τις βάσεις που συνιστώνται από τον κατασκευαστή της τηλεόρασης.
- Χρησιμοποιείτε μόνο έπιπλα που μπορούν να στηρίξουν την τηλεόραση με ασφάλεια.
- Διασφαλίστε ότι η τηλεόραση δεν προεξέχει από την άκρη του επίπλου που τη στηρίζει.
- Μην τοποθετείτε την τηλεόραση πάνω σε ψηλά έπιπλα (για παράδειγμα, ντουλάπια ή βιβλιοθήκες), χωρίς να στερεώσετε τόσο το έπιπλο όσο και την τηλεόραση σε κατάλληλο στήριγμα.
- Μην τοποθετείτε την τηλεόραση πάνω σε ύφασμα ή σε άλλο υλικό, το οποίο βρίσκεται ανάμεσα στην τηλεόραση και το έπιπλο που τη στηρίζει.
- Μάθετε στα παιδιά ποιοί είναι οι κίνδυνοι όταν ανεβαίνουν επάνω στα έπιπλα για να φτάσουν την τηλεόραση ή τα χειριστήριά της.

Αν θα κρατήσετε και θα αλλάξετε θέση στην υφιστάμενη τηλεόραση, θα πρέπει να λάβετε τις ίδιες προφυλάξεις που αναφέρονται παραπάνω.

Αποτροπή πτώσης της τηλεόρασης

1. Τοποθετήστε τις βίδες στο ένα σετ στηριγμάτων και, στη συνέχεια, στερεώστε τις σταθερά στον τοίχο. Βεβαιωθείτε ότι οι βίδες έχουν στερεωθεί καλά στον τοίχο.
 - Ενδέχεται να χρειαστείτε επιπλέον υλικά, όπως ένα άγκιστρο, ανάλογα με τον τύπο του τοίχου.
2. Τοποθετήστε τις βίδες στο δεύτερο σετ στηριγμάτων και, στη συνέχεια, στερεώστε τις βίδες στην τηλεόραση.
 - Ενδέχεται να μην παρέχονται βίδες μαζί με το προϊόν. Σε αυτή την περίπτωση, αγοράστε τις βίδες σύμφωνα με τις παρακάτω προδιαγραφές.
3. Συνδέστε τα στηρίγματα που είναι στερεωμένα στην τηλεόραση και τα στηρίγματα που είναι στερεωμένα στον τοίχο με ένα ανθεκτικό συρματόσχοινο βαριάς χρήσης και, στη συνέχεια, δέστε το σφιχτά.
 - Τοποθετήστε την τηλεόραση κοντά στον τοίχο, ώστε να μην μπορεί να πέσει προς τα πίσω.
 - Συνδέστε το συρματόσχοινο έτσι ώστε τα στηρίγματα που είναι στερεωμένα στον τοίχο να βρίσκονται στο ίδιο ή σε χαμηλότερο ύψος από τα στηρίγματα που είναι στερεωμένα στην τηλεόραση.

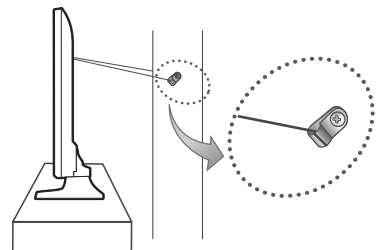
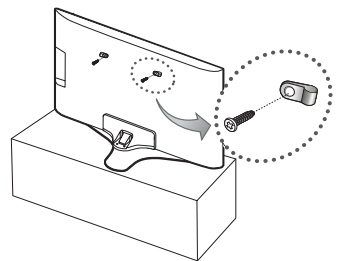

Προδιαγραφές και πρόσθετες πληροφορίες

Προδιαγραφές

Ανάλυση οθόνης	3840 x 2160	
Περιβαλλοντικές συνθήκες	10 °C έως 40 °C (50 °F έως 104 °F)	
Θερμοκρασία λειτουργίας	10% έως 80%, χωρίς συμπύκνωση υδρατμών	
Υγρασία λειτουργίας	-20 °C έως 45 °C (-4 °F έως 113 °F)	
Θερμοκρασία φύλαξης	5% έως 95%, χωρίς συμπύκνωση υδρατμών	
Υγρασία φύλαξης	0°	
Περιστροφή βάσης (Αριστερά/ Δεξιά)	0°	
Όνομα μοντέλου	UE40KU6000 / UE40KU6002 / UE40KU6020 / UE40KU6072 / UE40KU6092	UE43KU6000 / UE43KU6002 / UE43KU6072
Μέγεθος οθόνης (διαγώνιος)	40 ίντσες (101 cm)	43 ίντσες (108 cm)
Ήχος (Έξοδος)	20 W	
Διαστάσεις (Π x Υ x Β)		
Σώμα	917,7 x 535,7 x 62,6 mm	975,8 x 569,0 x 62,6 mm
Με βάση	917,7 x 596,5 x 288,1 mm	975,8 x 637,0 x 288,1 mm
Βάρος		
Χωρίς βάση	7,7 kg	8,8 kg
Με βάση	8,6 kg	9,7 kg
Όνομα μοντέλου	UE50KU6000 / UE50KU6002 / UE50KU6020 / UE50KU6072 / UE50KU6092	UE55KU6000 / UE55KU6002 / UE55KU6020 / UE55KU6072 / UE55KU6092
Μέγεθος οθόνης (διαγώνιος)	50 ίντσες (125 cm)	55 ίντσες (138 cm)
Ήχος (Έξοδος)	20 W	
Διαστάσεις (Π x Υ x Β)		
Σώμα	1128,9 x 654,4 x 63,2 mm	1242,6 x 718,4 x 63,2 mm
Με βάση	1128,9 x 723,7 x 310,5 mm	1242,6 x 787,5 x 310,5 mm
Βάρος		
Χωρίς βάση	12,2 kg	15,0 kg
Με βάση	13,2 kg	16,0 kg

Όνομα μοντέλου	UE60KU6000 / UE60KU6002 / UE60KU6072	UE65KU6000 / UE65KU6002 / UE65KU6020 / UE65KU6072 / UE65KU6092
Μέγεθος οθόνης (διαγώνιος)	60 Ίντσες (152 cm)	65 Ίντσες (163 cm)
Ήχος (Έξοδος)	20 W	
Διαστάσεις (Π x Υ x Β)		
Σώμα	1363,6 x 789,5 x 64,0 mm	1463,5 x 844,5 x 64,6 mm
Με βάση	1363,6 x 852,8 x 369,4 mm	1463,5 x 907,6 x 369,4 mm
Βάρος		
Χωρίς βάση	20,9 kg	23,7 kg
Με βάση	22,9 kg	25,8 kg
Όνομα μοντέλου	UE70KU6000 / UE70KU6072	
Μέγεθος οθόνης (διαγώνιος)	70 Ίντσες (176 cm)	
Ήχος (Έξοδος)	20 W	
Διαστάσεις (Π x Υ x Β)		
Σώμα	1572,3 x 908,4 x 63,7 mm	
Με βάση	1572,3 x 990,3 x 378,3 mm	
Βάρος		
Χωρίς βάση	27,6 kg	
Με βάση	31,1 kg	

- Η σχεδίαση και οι προδιαγραφές ενδέχεται να τροποποιηθούν χωρίς προειδοποίηση.
- Για πληροφορίες σχετικά με την τροφοδοσία και την κατανάλωση ρεύματος, ανατρέξτε στην ετικέτα που είναι επικολλημένη στο προϊόν.
- Η τυπική κατανάλωση ενέργειας μετράται σύμφωνα με το πρότυπο IEC 62087.

Μείωση κατανάλωσης ενέργειας

Όταν απενεργοποιήσετε την τηλεόραση, αυτή μεταβαίνει σε κατάσταση αναμονής. Σε κατάσταση αναμονής, συνεχίζει να τραβά μικρή ποσότητα ρεύματος. Για να περιορίσετε την κατανάλωση ρεύματος, απουσνδέετε το καλώδιο ρεύματος όταν δεν πρόκειται να χρησιμοποιήσετε την τηλεόραση για μεγάλο χρονικό διάστημα.

Άδειες



HDMI

The terms HDMI and HDMI High-Definition Multimedia Interface, and the HDMI Logo are trademarks or registered trademarks of HDMI Licensing LLC in the United States and other countries.

Σύσταση - Μόνον EU



Δια της παρούσης, η Samsung Electronics δηλώνει ότι αυτή η τηλεόραση συμμορφώνεται με τις βασικές απαιτήσεις και τις λοιπές σχετικές διατάξεις της Οδηγίας 1999/5/ΕΚ.

Η επίσημη Δήλωση Συμμόρφωσης μπορεί να βρεθεί στη διαδικτυακή τοποθεσία <http://www.samsung.com>. Μεταβείτε στο μενού Υποστήριξη > Αναζητήστε υποστήριξη για το προϊόν σας και εισαγάγετε το όνομα του μοντέλου.

Αυτός ο εξοπλισμός προορίζεται αποκλειστικά για χρήση σε εσωτερικούς χώρους.

Αυτός ο εξοπλισμός μπορεί να χρησιμοποιηθεί σε όλες τις χώρες της Ε.Ε.



**Σωστή απόρριψη αυτού του προϊόντος (Απόβλητα ηλεκτρικού & ηλεκτρονικού εξοπλισμού)
(Ισχύει σε χώρες με ξεχωριστά συστήματα συλλογής)**

Αυτή η σήμανση πάνω στο προϊόν, στα αξεσουάρ ή στο συνοδευτικό έντυπο υποδεικνύει ότι το προϊόν και τα ηλεκτρονικά του εξαρτήματα (π.χ. φορτιστής, ακουστικά, καλώδιο USB) δεν πρέπει να απορρίπτονται μαζί με άλλα οικιακά απόβλητα στο τέλος του κύκλου ζωής τους. Για να αποφευχθούν πιθανοί κίνδυνοι για το περιβάλλον ή τη δημόσια υγεία από την ανεξέλεγκτη απόρριψη αποβλήτων, διαχωρίστε αυτά τα είδη από τους άλλους τύπους αποβλήτων και ανακυκλώστε τα υπεύθυνα, ώστε να ενισχύσετε την προσπάθεια βιώσιμης επαναχρησιμοποίησης των υλικών πόρων.

Οι οικιακοί χρήστες θα πρέπει να συμβουλευούνται είτε το κατάστημα από όπου αγόρασαν το παρόν προϊόν είτε τις τοπικές κρατικές υπηρεσίες για πληροφορίες σχετικά με τον τόπο και τον τρόπο που μπορούν να διαθέσουν αυτά τα είδη προς περιβαλλοντικά ασφαλή ανακύκλωση.

Οι εταιρικοί χρήστες θα πρέπει να επικοινωνούν με τον προμηθευτή τους και να ελέγχουν τους όρους και τις προϋποθέσεις της σύμβασης αγοράς. Αυτό το προϊόν και τα ηλεκτρονικά του αξεσουάρ δεν θα πρέπει να απορρίπτεται μαζί με άλλους τύπους εμπορικών αποβλήτων.



**Σωστή απόρριψη των μπαταριών αυτού του προϊόντος
(Ισχύει σε χώρες με ξεχωριστά συστήματα συλλογής)**

Αυτή η σήμανση πάνω στην μπαταρία, στο εγχειρίδιο ή στη συσκευασία υποδεικνύει ότι οι μπαταρίες που περιέχονται σε αυτό το προϊόν δεν πρέπει να απορρίπτονται μαζί με άλλα οικιακά απόβλητα στο τέλος του κύκλου ζωής τους. Όπου υπάρχει η σχετική επισήμανση, τα σύμβολα των χημικών στοιχείων Hg, Cd ή Pb υποδεικνύουν ότι η μπαταρία περιέχει υδράργυρο, κάδμιο ή μόλυβδο σε επίπεδα που υπερβαίνουν τα επίπεδα αναφοράς της Οδηγίας 2006/66 της Ε.Κ. Αν οι μπαταρίες δεν απορριφθούν σωστά, αυτές οι ουσίες μπορεί να βλάψουν τη δημόσια υγεία ή το περιβάλλον.

Για να προστατέψετε τους φυσικούς πόρους και να ενισχύσετε την προσπάθεια επαναχρησιμοποίησης των υλικών, διαχωρίστε τις μπαταρίες από τους άλλους τύπους αποβλήτων και ανακυκλώστε τις μέσω του τοπικού συστήματος δωρεάν επιστροφής μπαταριών.

Για πληροφορίες σχετικά με τις περιβαλλοντικές δεσμεύσεις της Samsung και τις κανονιστικές υποχρεώσεις που αφορούν το προϊόν, π.χ. REACH, WEEE, μπαταρίες, επισκεφθείτε τη διεύθυνση http://www.samsung.com/uk/aboutsamsung/samsungelectronics/corporatecitizenship/data_corner.html

ΠΡΟΕΙΔΟΠΟΙΗΣΗ - ΓΙΑ ΝΑ ΑΠΟΤΡΑΠΕΙ Η ΕΚΔΗΛΩΣΗ ΠΥΡΚΑΓΙΑΣ, ΝΑ ΚΡΑΤΑΤΕ ΠΑΝΤΑ ΤΑ ΚΕΡΙΑ Ή ΑΛΛΕΣ ΠΗΓΕΣ ΓΥΜΝΗΣ ΦΛΟΓΑΣ ΜΑΚΡΙΑ ΑΠΟ ΑΥΤΟ ΤΟ ΠΡΟΪΟΝ.



Предупреждение! Важни инструкции за безопасност

(Прочетете инструкциите за безопасност, преди да използвате телевизора.)

ВНИМАНИЕ

ОПАСНОСТ ОТ ТОКОВ УДАР, НЕ ОТВАРЯЙТЕ

ВНИМАНИЕ: ЗА ДА НАМАЛИТЕ ОПАСНОСТТА ОТ ТОКОВ УДАР, НЕ ИЗВАЖДАЙТЕ КАПАКА (ИЛИ ЗАДНИЯ КАПАК). ВЪТРЕ НЯМА ЧАСТИ, КОИТО ДА СЕ ЗАМЕНЯТ ОТ ПОТРЕБИТЕЛЯ. ЗА СЕРВИЗИРАНЕ СЕ ОБЪРНЕТЕ КЪМ КВАЛИФИЦИРАН ПЕРСОНАЛ.



Този символ показва, че вътре има високо напрежение. Опасно е да осъществявате какъвто и да е било контакт с вътрешната част на продукта.



Този символ показва, че в продукта е включена важна документация за работата и поддръжката.



Продукт от клас II: Този символ показва, че не е необходима връзка за безопасност към земята (заземяване).



АС напрежение: Този символ показва, че номиналното напрежение, маркирано с този символ, е АС напрежение.



DC напрежение: Този символ показва, че номиналното напрежение, маркирано с този символ, е DC напрежение.



Внимание, направете справка в инструкциите за използване: Този символ инструктира потребителя да направи справка в ръководството на потребителя за допълнителна информация за безопасността.

Слотите и отворите на кабинета и в черната и долната част са предоставени за вентилация. За да гарантирате надеждна работа на апарата и да го защитите от прегряване, тези слотове и отвори не трябва да се блокират или покриват.

- Не поставяйте този апарат в ограничено пространство като секция или вграден шкаф освен ако няма подходяща вентилация.
- Не поставяйте апарата близо до фурна или радиатор или температурен източник или на пряка слънчева светлина.
- Не поставяйте съдове с вода (вази и т.н.) на апарата, тъй като това може да доведе до риск от пожар или токов удар.

Не излагайте апарата на вода и не го поставяйте в близост до вода (близо до вани, перални, мивки, легени или мокро мазе, близо до басейни и т.н.). Ако този апарат случайно стане мокър, извадете кабела от контакта и извикайте веднага оторизиран търговец на дребно.

Този апарат използва батерии. Във вашия район може да има регулации, които изискват изхвърлянето на батериите по подходящ начин, съобразен с околната среда. Свържете се с местните власти за информация за изхвърляне и рециклиране.

Не пренатоварвайте стенните контакти, разклонителите или адаптерите, тъй като това може да доведе до пожар или токов удар.

Захранващите кабели трябва да бъдат поставяне така, че да не бъдат настъпвани или притискани от елементи върху тях. Обърнете особено внимание на кабелите в близост до щепселите, до контактите и там, където излизат от уреда.

За да предпазите апарата от светкавица или когато е оставен без надзор или неизползван за дълги периоди от време, извадете захранващия кабел от контакта и извадете антената или кабелната система. Това предотвратява повреди поради светкавици или промени в захранването.

Преди да свържете АС захранващия кабел към DC адаптерния контакт, уверете се, че указанията за напрежение на DC адаптера отговарят на местната електрическа система.

Никога не поставяйте метални предмети в отворените части на апарата. Това може да причини токов удар.

За да избегнете токов удар, ни пипайте вътрешността на апарата. Само квалифициран техник трябва да отваря апарата.

Уверете се, че сте вкарали докрай захранващия кабел. При изваждане на захранващия кабел от контакта, винаги дърпайте кабела за щепсела. Никога не изваждайте, като дърпате самия кабел. Не пипайте захранващия кабел с мокри ръце.

Ако този апарат не функционира правилно, особено ако издава необичайни звуци или миризми, извадете веднага захранващия кабел и се свържете с оторизиран дилър или сервизен център.

Уверете се, че сте извадили захранващия кабел от контакта, ако телевизорът се остави неизползван или напускате дома за дълги периоди от време (особено когато въкъщи остават деца, стари хора или инвалиди).

- Натрупаният се прах може да причини токов удар, утечка на ток или пожар чрез генериране на искри или топлина на захранващия кабел или нарушаване на изолацията му.

Свържете се с оторизиран сервизен център, ако възнамерявате да монтирате телевизора на място с много прах, ниски или високи температури, висока влажност, химически вещества или където ще работи 24 часа като летища, гари и д.р. Ако не го направите, може да предизвикате сериозни повреди на вашия телевизор.

Използвайте само добре заземен щепсел и контакт.

- Неправилното заземяване може да предизвика токов удар или повреда на уреда. (само уреди клас I.)

За да изключите този апарат напълно, извадете захранващия му кабел от контакта. Уверете се, че контактът на стената и захранващият кабел са лесно достъпни.

Съхранявайте аксесоарите (батерия и т.н.) на места далеч от деца.

Не изпускате и не удряйте продукта. Ако е повреден, извадете захранващия кабел и се свържете със сервизен център.

За да почистите този апарат, извадете захранващия кабел от контакта и избършете продукта със суха и мека кърпа. Не използвайте химикали като восъци, бензен, алкохол, разреждатели, инсектициди, освежаващи препарати, лубриканти или перилни препарати. Тези химикали могат да повредят облика на апарата или да изтрият напечатаното върху него.

Апаратът не бива да се излага на пръскане и капене.

Не изхвърляйте батериите в огън.

Не създавайте късо напрежение, не разглобявайте и не прегрявайте батериите.

Има опасност от експлозия, ако замените батериите, използвани в дистанционното управление, с грешния тип батерии. Сменяйте само със същия тип или еквивалентни.

* Цифрите и илюстрациите в това ръководство за потребителя са предоставени за справка и могат да се различават от начина, по който изглежда продуктът. Техническите спецификации и дизайнът на продукта подлежат на промяна без предизвестие.

Езиците от ОНД (руски, украински, казахски) не са налични за този продукт, тъй като той е произведен за потребители от региона на ЕС.

Какво има в кутията?

Проверете дали към вашия телевизор са приложени следните части. Ако някоя част липсва, се обърнете към доставчика си.

Дистанционно управление & батерии (AAA x 2)

Нормативно ръководство

Ръководство за потребителя

Захранващ кабел

Гаранционна карта (не се предлагат в някои региони)

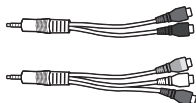

Адаптер за компонентен/AV вход

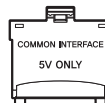

Адаптер за CI Card

- Цветовете и формите на частите може да се различават, в зависимост от модела.
- Кабелите, които не са включени с продукта, могат да се закупят отделно.
- Отворете кутията и проверете за всякакви аксесоари, скрити под или в опаковъчните материали.

Може да се начисли административна такса в следните ситуации:

(а) Извикан е техник по ваше настояване и няма дефект в продукта (т.е. не сте прочели ръководството за потребителя).

(б) Занасяте уреда в сервизен център, но не е установен дефект в продукта (т.е. не сте прочели ръководството за потребителя).

Ще бъдете информирани за административната такса преди посещението на техника.



Предупреждение: Екранът може да се повреди от директен натиск, ако с него се борави неправилно. Когато повдигате телевизора, ви препоръчваме да го хващате в краищата, както е показано.



Използване на контролера на телевизора

Можете да използвате контролера на гърба на телевизора вместо дистанционното управление, за да управлявате повечето от функциите на вашия телевизор.

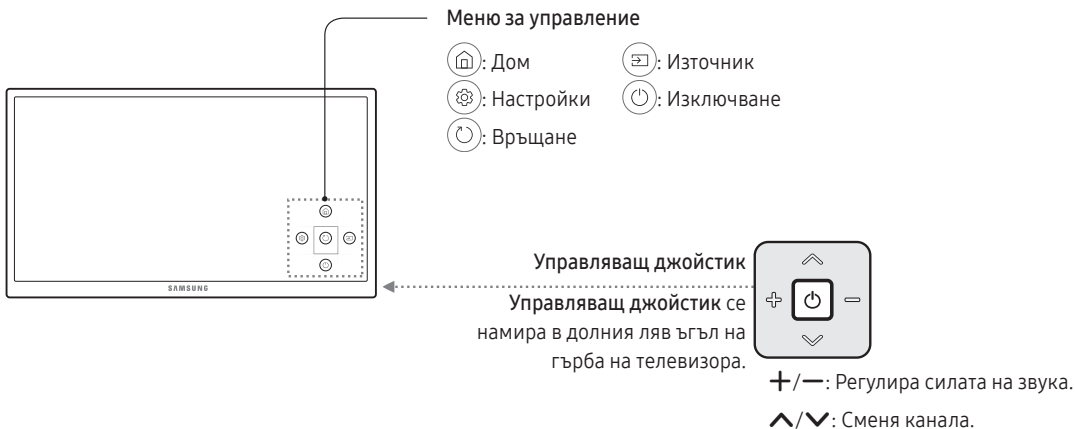

Свързване към мрежа

Свързването на телевизора към мрежа ви дава достъп до онлайн услуги, например Smart Hub, както и до актуализации на софтуера.

Мрежова връзка - безжична

Свържете телевизора към интернет, като използвате стандартен рутер или модем.



Мрежова връзка - кабелна

Задно табло на телевизора

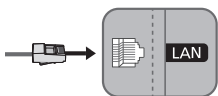

Свържете телевизора си към вашата мрежа чрез LAN кабел.

- Телевизорът не поддържа мрежови скорости по-малки от или равни на 10 Mbps.
- За връзката използвайте кабел Cat 7 (тип *STP).
* Shielded Twist Pair

Дистанционното управление

- Това дистанционно управление има точки от брайловата азбука върху бутоните за Електрозахранване, Канал и Сила звук сила на звука Вход и може да бъде използвано от хора с увредено зрение.



- Имената на бутоните по-горе могат да се различават от тези на действителния модел.

Поставяне на батериите в дистанционното управление.

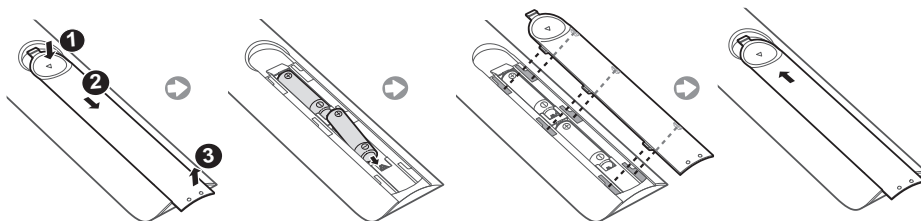

Електронното ръководство





 >  Настройки > Поддръжка > Отваряне на e-Manual

Вграденото електронно ръководство (e-Manual) съдържа информация за ключовите функции на вашия телевизор.



- Можете да изтеглите и разгледате версия за разпечатване на електронното ръководство от уеб сайта на Samsung.

Показване на електронното ръководство:

Използване на бутоните на електронното ръководство

	Търсене	Изберете елемент от списъка с резултати от търсенето, за да заредите съответната страница.
A-Z	Индекс	Изберете ключова дума, за да отидете на съответната страница.
	Отворена страница	Изберете тема от списъка с последно разглеждани теми.
	Опит сега	Достъп до свързания елемент от менюто и директно изпробване на функцията.
	Връзка	Достъп до тема, цитирана в страница с тема на електронното ръководство.

Първоначална настройка

Диалоговият прозорец за първоначална настройка се появява, когато включите телевизора за първи път. Следвайте екранните инструкции, за да преминете през процеса на първоначална настройка. Можете да направите това и по-късно ръчно в менюто  >  Настройки > Система > Започване на настройка.

Отстраняване на неизправности и поддръжка

Отстраняване на неизправности

Ако изглежда, че телевизорът има проблем, първо прегледайте този списък с възможни проблеми и решения. Друг начин е да прегледате раздела за отстраняване на неизправности в електронното ръководство. Ако нито един от съветите за отстраняване на неизправности, написани тук, не може да бъде приложен, посетете страницата на www.samsung.com, след това щракнете върху "Поддръжка", или се свържете с центрове за обслужване от списъка на последната страница на това ръководство.

- Този TFT LED панел се състои от субпиксели, за чието производство е необходима сложна технология. Въпреки това на екрана може да има няколко светли или тъмни пиксела. Тези пиксели няма да повлияят на качеството на работа на продукта.
- За да поддържате телевизора си в оптимално състояние, надстройте до най-новия софтуер. Използване на функциите **Актуализирай сега** или **Авт. актуализиране** на менюто на телевизора ([🏠](#) > [⚙️ Настройки](#) > [Поддръжка](#) > [Актуализиране на софтуер](#) > [Актуализирай сега](#) или [🏠](#) > [⚙️ Настройки](#) > [Поддръжка](#) > [Актуализиране на софтуер](#) > [Авт. актуализиране](#)).

Телевизорът не иска да се включи.

- Уверете се, че адаптерът за променлив ток е включен здраво в контакта и телевизора.
- Уверете се, че електрическият контакт работи и че индикаторът за захранване на телевизора свети непрекъснато в червено.
- Опитайте да натиснете бутона за включване на телевизора, за да се уверите, че проблемът не е в дистанционното управление. Ако телевизорът се включи, вж. "Дистанционното управление не работи" по-долу.

Няма картина/видео/звук или картината/видеото/звукът от външно устройство са изкривени или на телевизора е показано "Слаб сигнал или липса на сигнал" или не може да бъде намерен канал.

- Проверете дали свързването към устройството е правилно и дали всички кабели са включени докрай.
- Извадете и свържете повторно всички свързани кабели към телевизора и външните устройства. Ако е възможно, опитайте с нови кабели.
- Уверете се, че е избран правилният входен източник ([🏠](#) > [Източник](#)).
- Пуснете самодиагностика на телевизора, за да разберете дали проблемът е причинен от телевизора, или от устройството. ([🏠](#) > [⚙️ Настройки](#) > [Поддръжка](#) > [Самодиагностика](#) > [Начало на тест на картината](#) или [Начало на тест на звука](#)).
- Ако резултатите от теста са нормални, рестартирайте свързаните устройства, като изключите захранващия кабел на всяко от тях и го включите отново. Ако проблемът не изчезне, направете справка с напътствията за свързване в ръководството за потребителя на свързаното устройство.
- Ако телевизорът не е свързан към кабел или приставка, стартирайте **Автонастройка честота**, за да потърсите канали ([🏠](#) > [⚙️ Настройки](#) > [Излъчване](#) > [Автонастройка честота](#)).

Дистанционното управление не работи.

- Проверете дали мига индикаторът за захранване на телевизора, когато натиснете бутона за включване на дистанционното. Ако не е така, сменете батериите на дистанционното управление.
- Уверете се, че батериите са поставени с техните полюси (+/-) в правилната посока.
- Опитайте да насочите дистанционното управление директно към телевизора от разстояние 1,5 до 1,8 м (5 до 6 фута).

Дистанционното управление за кабелната/цифровата приставка не включва или изключва телевизора или не регулира силата на звука.

- Програмирайте дистанционното управление за кабелна кутия/цифрова приставка да работи с телевизора. Направете справка с ръководството за потребителя за кабелната кутия/цифровата приставка за код за телевизор SAMSUNG.

Настройките на телевизора се загубват след 5 минути.

- Телевизорът е в режим Режим за магазин. Сменете Режим на използване на Домашен режим. (🏠 > ⚙️ Настройки > Система > Експертни настройки > Режим на използване > Домашен режим).

Wi-Fi е с прекъсвания

- Уверете се, че телевизорът е свързан с мрежа (🏠 > ⚙️ Настройки > Мрежа > Състояние на мрежата).
- Проверете дали е правилно въведена паролата за Wi-Fi.
- Проверете разстоянието между телевизора и модема/рутера. Разстоянието не трябва да е повече от 15,2 м.
- Намалете смущенията, като не използвате или изключите другите безжични устройства. Също така проверете да няма препятствия между телевизора и модема/рутера.
(Силата на Wi-Fi може да бъде понижена от уреди, безжични телефони, каменни стени/камини и др.)



- Свържете се с интернет доставчика си и поискайте да рестартира мрежовия ви контур, за да се регистрират наново Mac адресите на новия ви модем/рутер и телевизора.

Проблеми с приложения за видео (Youtube и др.)

- Променете DNS на 8.8.8.8. Изберете (🏠 > ⚙️ Настройки > Мрежа > Състояние на мрежата > IP настройки > DNS настр. > Ръчно въвеждане > DNS сървър > и въведете 8.8.8.8 > OK
- Рестартирайте, като изберете (🏠 > ⚙️ Настройки > Поддръжка > Самодиагностика > Нулиране на Smart Hub.

Какво е дистанционна поддръжка?

Услугата за дистанционна поддръжка на Samsung ви предлага индивидуална поддръжка от техник на Samsung, който може дистанционно:



- Да диагностицира вашия телевизор
- Да регулира настройките на телевизора вместо вас
- Да върне фабричните настройки на вашия телевизор
- Да инсталира препоръчителните актуализации на фърмуера

Как работи дистанционната поддръжка?

Лесно можете да поискате дистанционна поддръжка на телевизора от техник на Samsung:

1. Свържете се с центъра на Samsung и поискайте дистанционна поддръжка.
2. Отворете менюто на телевизора и отидете в раздела Поддръжка.
3. Изберете Дистанционно управление, след което прочетете и приемете споразуменията за услугата. Когато се появи екранът за PIN, дайте на служителя PIN кода.
4. След това служителят ще получи достъп до вашия телевизор.

ЕСО сензор и яркост на екрана

Есо сензор автоматично регулира яркостта на телевизора. Тази функция измерва осветлението в стаята и оптимизира яркостта на телевизора автоматично, за да намали консумацията на енергия. Ако искате да изключите тази функция, отидете в  >  **Настройки** > Система > ЕСО решение > ЕСО сензор.

- Ако считате, че екранът е твърде тъмен, докато гледате телевизия в тъмно помещение, това може да се дължи на ЕСО сензор..
- Не блокирайте сензора с никакви предмети. Това може да намали яркостта на картината.

Предупреждение за неподвижен образ

Избягвайте показването на екрана на неподвижни изображения (като файлове със снимки във формат jpeg), елементи от неподвижни изображения (като лого на телевизионен канал, стокови или новинарски бягащи ленти в долната част на екрана и т.н.) или програми в панорамен формат или в съотношение на изображението 4:3. Постоянното показване на неподвижни изображения може да доведе до прогаряне на светодиодния екран, което ще се отрази на качеството на изображението. За да намалите риска от този нежелан ефект, следвайте препоръките по-долу:

- Избягвайте показване на неподвижни изображения за продължителни периоди от време.
- Винаги опитвайте да показвате всяко изображение на цял екран. За възможно най-добро съответствие използвайте менюто за формат на картината на телевизора.
- Намалете яркостта и контраста, за да избегнете появата на остатъчни изображения.
- Използвайте всички функции на телевизора, проектирани да намалят остатъчните изображения и прогарянето на екрана. Направете справка в електронното ръководство за подробности.

Грижа за телевизора

- Ако на екрана на телевизора е бил залепен стикер, може да останат следи след свалянето му. Почистете следите, преди да гледате телевизора.
- Външните части и екранът на телевизора могат да се надраскат при почистване. Уверете се, че почиствате външните части и екрана внимателно, като използвате мека кърпа, за да предотвратите надрасквания.
- Не пръскайте с вода или други течности директно върху телевизора. Всякаква течност, която влезе в продукта, може да причини неизправност, пожар или токов удар.
- Изключете телевизора и внимателно избършете петната и отпечатъците от пръсти по екрана с микрофибърна кърпа. Почиствайте корпуса на продукта с мека и леко навлажнена с малко вода кърпа. Не използвайте запалими течности (напр. бензен, разредители) или препарат за почистване. За упорити петна напръскайте кърпата с малко количество почистващ препарат за екрани.

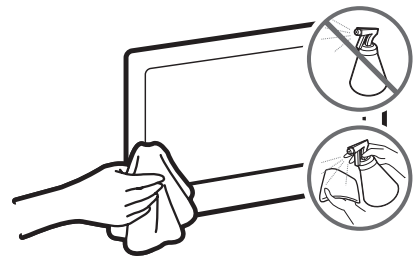

Монтиране на телевизора

Монтиране на телевизора на стена



Ако монтирате този продукт на стена, следвайте точните инструкции от производителя. Ако не се монтира правилно, продуктът може да се плъзне или да падне, да причини сериозни наранявания на деца или възрастни или да се повреди.

Можете да монтирате телевизора на стена с комплекта за монтиране на стена (продава се отделно).

Samsung Electronics не носи отговорност за повреди на изделието или наранявания на вас или други лица, след като сте опитали да монтирате сами стенната конзола.

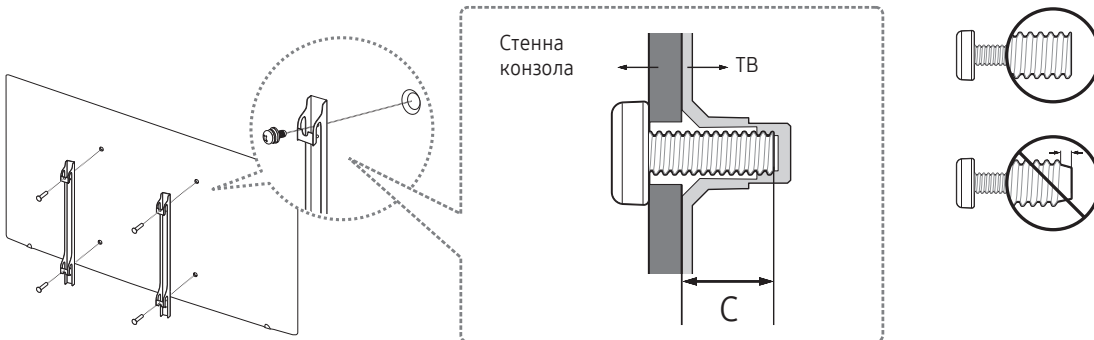

Бележки и спецификации за комплекта за монтиране на стена VESA

Можете да монтирате стенната конзола върху здрава стена, перпендикулярна на пода. Преди да монтирате стенната конзола на други строителни материали, свържете се с най-близкия търговец на дребно за допълнителна информация. Ако телевизорът бъде монтиран на тавана или наклонена стена, може да падне и да причини телесни повреди.

Размер на телевизора в инчове	Спецификации на отворите за винтове VESA S (A * B) в милиметри	C (мм)	Стандартен винт	Количество
40 ~ 43	200 x 200	20,7 ~ 21,7	M8	4
50 ~ 70	400 x 400			

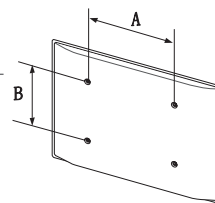



Не монтирайте комплекта за монтиране на стена, докато телевизорът е включен. Това може да доведе до телесна повреда поради електрически удар.

Не използвайте винтове с по-голяма от стандартната дължина или несъответстващи на спецификациите за винтове на стандарта VESA. Прекалено дълги винтове могат да причинят повреди във вътрешността на телевизора.

- За стенни конзоли, които не отговарят на спецификациите за винтове на стандарта VESA, дължината на винтовете може да е различна, в зависимост от спецификациите на комплекта за монтиране на стена.
- Не затягайте винтовете твърде много. Това може да повреди продукта или да стане причина за неговото падане и да доведе до телесна повреда. Samsung не носи отговорност за такъв тип злополуки.
- Samsung не носи отговорност за повреди на продукта или телесна повреда при използването на не-VESA и неустановена стенна конзола или когато потребителят не следва инструкциите за монтиране на продукта.
- Не монтирайте телевизора под наклон, по-голям от 15 градуса.
- Монтирането на стена на телевизора винаги трябва да се извършва от двама души.

Осигуряване на адекватно проветряване за вашия телевизор

Когато монтирате телевизора, поддържайте разстояние от поне 10 см между телевизора и други предмети (стени, шкафове и т.н.), за да осигурите достатъчно проветряване. Неосигуряването на достатъчно проветряване може да причини пожар или проблем с продукта, свързан с повишаване на вътрешната температура.

При монтиране на телевизора, независимо дали използвате стойка или стенна конзола, препоръчваме горещо да използвате само части, предоставени от Samsung Electronics. Ако използвате части от друг производител, може да възникнат проблеми с продукта или нараняване поради падане на продукта.

Монтиране със стойка

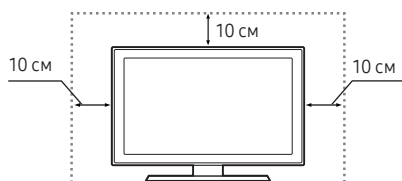

Монтиране със стенна конзола

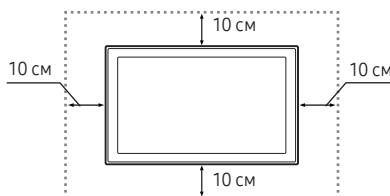

Свързване на телевизора към стойката

Уверете се, че разполагате с всички показани аксесоари и че сглобявате стойката, като следвате предоставените инструкции.

Предпазни мерки за безопасност: Обезопасяване на телевизора на стената



Внимание: Дърпане, бутане или катерене върху телевизора може да го събори. Особено внимавайте децата да не се увисват на телевизора и да не го дестабилизируют. Това може да доведе до падане на телевизора, което да причини сериозни наранявания или смърт. Следвайте всички предпазни мерки, посочени в предоставената листовка за безопасност. За допълнителна стабилност и безопасност можете да закупите и монтирате устройството против падане, както е описано по-долу.



ПРЕДУПРЕЖДЕНИЕ: Никога не поставяйте телевизор на нестабилно място. Телевизорът може да падне, което да доведе до сериозна телесна повреда или смърт. Много наранявания, особено на деца, могат да се избегнат, като се вземат следните примерни прости предпазни мерки:

- Използвайте шкафове или стойки, препоръчани от производителя на телевизора.
- Използвайте само мебели, които могат безопасно да поддържат телевизора.
- Уверете се, че телевизорът не лежи извън краищата на поддържащата мебел.
- Не поставяйте телевизора на високи мебели (например секции или бюфети), без да фиксирате както телевизора, така и мебелта към подходяща опора.
- Не поставяйте телевизора на кърпи или други материали, които могат да са разположени между телевизора и поддържащата мебел.
- Инструктирайте децата относно опасностите от катерене по мебелите за достигане до телевизора и неговите органи за управление.

Ако запазвате и премествате съществуващ телевизор, трябва да имате предвид съображенията по-горе и за него.

Предотвратяване на падане на телевизора

1. Поставете винтовете в един комплект скоби, а след това ги закрепете здраво към стената. Проверете дали винтовете са здраво захванати в стената.
 - Може да са ви необходими допълнителни материали, например дюбел, в зависимост от стената.
2. Поставете винтовете във втория комплект скоби, а след това закрепете винтовете към телевизора.
 - Възможно е с продукта да не се предоставят винтове. В този случай закупете винтове със следните спецификации.
3. Свържете скобите, фиксирани към телевизора, и тези, фиксирани към стената, със здрав шнур за голямо натоварване и след това завържете шнура здраво.
 - Поставете телевизора близо до стената, така че да не пада назад.
 - Свържете шнура така, че скобите, фиксирани към стената, да са на същата височина или по-ниско от скобите, фиксирани към телевизора.

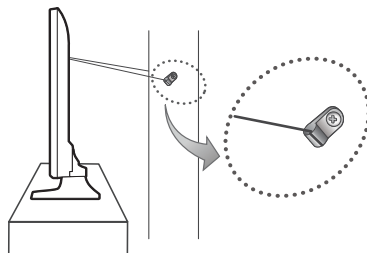
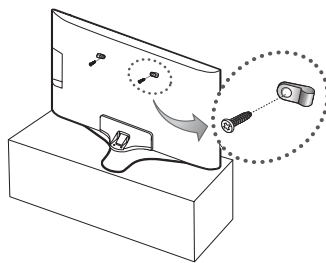

Спецификации и друга информация

Спецификации

Разделителна способност на дисплея	3840 x 2160	
Съображения за околната среда		
Работна температура	10 °C до 40 °C (50°F до 104°F)	
Работна влажност	10% до 80%, без конденз	
Температура на съхраняване	-20°C до 45°C (-4°F до 113°F)	
Влажност на съхраняване	5% до 95%, без конденз	
Въртене на стойката (наляво/надясно)	0°	
Име на модел	UE40KU6000 / UE40KU6002 / UE40KU6020 / UE40KU6072 / UE40KU6092	UE43KU6000 / UE43KU6002 / UE43KU6072
Размер на екрана (диагонално)	40 инча (101 см)	43 инча (108 см)
Звук (Изход)	20 W	
Размери (Ш x В x Д)		
Корпус	917,7 x 535,7 x 62,6 mm	975,8 x 569,0 x 62,6 mm
Със стойка	917,7 x 596,5 x 288,1 mm	975,8 x 637,0 x 288,1 mm
Тегло		
Без стойка	7,7 kg	8,8 kg
Със стойка	8,6 kg	9,7 kg
Име на модел	UE50KU6000 / UE50KU6002 / UE50KU6020 / UE50KU6072 / UE50KU6092	UE55KU6000 / UE55KU6002 / UE55KU6020 / UE55KU6072 / UE55KU6092
Размер на екрана (диагонално)	50 инча (125 см)	55 инча (138 см)
Звук (Изход)	20 W	
Размери (Ш x В x Д)		
Корпус	1128,9 x 654,4 x 63,2 mm	1242,6 x 718,4 x 63,2 mm
Със стойка	1128,9 x 723,7 x 310,5 mm	1242,6 x 787,5 x 310,5 mm
Тегло		
Без стойка	12,2 kg	15,0 kg
Със стойка	13,2 kg	16,0 kg

Име на модел	UE60KU6000 / UE60KU6002 / UE60KU6072	UE65KU6000 / UE65KU6002 / UE65KU6020 / UE65KU6072 / UE65KU6092
Размер на екрана (диагонално)	60 инча (152 см)	65 инча (163 см)
Звук (Изход)	20 W	
Размери (Ш x В x Д)		
Корпус	1363,6 x 789,5 x 64,0 mm	1463,5 x 844,5 x 64,6 mm
Със стойка	1363,6 x 852,8 x 369,4 mm	1463,5 x 907,6 x 369,4 mm
Тегло		
Без стойка	20,9 kg	23,7 kg
Със стойка	22,9 kg	25,8 kg
Име на модел	UE70KU6000 / UE70KU6072	
Размер на екрана (диагонално)	70 инча (176 см)	
Звук (Изход)	20 W	
Размери (Ш x В x Д)		
Корпус	1572,3 x 908,4 x 63,7 mm	
Със стойка	1572,3 x 990,3 x 378,3 mm	
Тегло		
Без стойка	27,6 kg	
Със стойка	31,1 kg	

- Конструкцията и спецификациите подлежат на промяна без предизвестие.
- За спецификациите на захранването и консумацията на енергия проверете етикета на продукта.
- Типичната консумация на енергия се измерва според IEC 62087.

Намаляване на консумацията на енергия

Когато изключите телевизора, той влиза в режим на готовност. В режим на готовност той продължава да използва малко количество енергия. За да намалите консумацията на енергия, изваждайте щепсела на захранващия кабел от контакта, когато няма да използвате телевизора продължително време.

Лицензи



HDMI

The terms HDMI and HDMI High-Definition Multimedia Interface, and the HDMI Logo are trademarks or registered trademarks of HDMI Licensing LLC in the United States and other countries.

Препоръка - само за ЕС



С това Samsung Electronics декларира, че този телевизор отговаря на основните изисквания и други съответни условия на Директива 1999/5/ЕО.

Официалната Декларация за съответствие може да се намери на <http://www.samsung.com>, отидете на Поддръжка > "Търсене на поддръжка на продукт" и въведете името на модела.

Този уред може да се използва само в затворени помещения.

Този уред може да се използва във всички страни на ЕС.



Правилно третиране на изделието след края на експлоатационния му живот (отпадно електрическо & електронно оборудване)

(Налично в страни със системи за разделно сметосъбиране)

Този знак, поставен върху изделието, негови принадлежности или печатни материали, означава, че продуктът и принадлежностите (например зарядно устройство, слушалки, USB кабел) не бива да се изхвърлят заедно с другите битови отпадъци, когато изтече експлоатационният му живот. Отделяйте тези устройства от другите видове отпадъци и ги предавайте за рециклиране. Спазвайте това правило, не излагате на опасност здравето на други хора и предпазвайте околната среда от замърсяване, предизвикано от неконтролно изхвърляне на отпадъци.

Домашните потребители трябва да се свържат с търговеца на дребно, от когото са закупили изделието, или със съответната местна държавна агенция, за да получат подробни инструкции къде и кога могат да занесат тези устройства за рециклиране, безопасно за околната среда.

Корпоративните потребители следва да се свържат с доставчика си и да проверят условията на договора за покупка. Това изделие и неговите електронни аксесоари не трябва да се смесват с други търговски отпадъци при изхвърляне.



Правилно изхвърляне на батериите в този продукт

(Налично в страни със системи за разделно сметосъбиране)

Тази маркировка на батерията, ръководството или опаковката показва, че батериите на продукта не трябва да се изхвърлят с битовия отпадък в края на живота им. Където е маркирано, химическите символи Hg, Cd или Pb показват, че батерията съдържа живак, кадмий и олово над препоръчаните стойности в Директива на ЕС 2006/66. Ако батериите не се изхвърлят правилно, тези субстанции могат да причинят вреда на човешкото здраве и околната среда.

За да се предпазва околната среда и да се стимулира рециклирането, отделяйте батериите от други типове отпадък и ги рециклирайте в местните центрове за връщане на батерии.





За информация относно ангажимента към околната среда и специфичните за продукта регулаторни задължения на Samsung, например директивите REACH, WEEE, директивата за батериите, посетете http://www.samsung.com/uk/aboutsamsung/samungelectronics/corporatecitizenship/data_corner.html

ПРЕДУПРЕЖДЕНИЕ - ЗА ДА ПРЕДОТВРАТИТЕ РАЗПРОСТРАНЕНИЕТО НА ПОЖАР, ДРЪЖТЕ СВЕЩИТЕ И ДРУГИ ПРЕДМЕТИ С ОТВОРЕНИ ПЛАМЪЦИ ДАЛЕЧ ОТ ПРОДУКТА ПРЕЗ ЦЯЛОТО ВРЕМЕ.



Upozorenje! Važne sigurnosne upute

(Prije korištenja televizora pročitajte sigurnosne upute.)

OPREZ		
OPASNOST OD STRUJNOG UDARA, NE OTVARAJTE		Proizvod II. razreda: Ovaj simbol označava da nije potrebna sigurnosna veza s uzemljenjem.
OPREZ: KAKO BI SE SMANJILA OPASNOST OD STRUJNOG UDARA, NE SKIDAJTE POKLOPAC (NITI STRAŽNJU STRANICU). UNUTAR UREĐAJA NEMA DIJELOVA KOJE BISTE SAMI MOGLI POPRAVITI. SERVISIRANJE PREPUSTITE KVALIFICIRANOM OSOBLJU.		AC napon: Ovaj simbol označava da nazivni napon označen navedenim simbolom predstavlja AC napon.
		DC napon: Ovaj simbol označava da nazivni napon označen navedenim simbolom predstavlja DC napon.
		DC napon: Ovaj simbol označava da nazivni napon označen navedenim simbolom predstavlja DC napon.
Ovaj simbol znači da je struja u unutrašnjosti visokog napona. Opasno je dolaziti u bilo kakav doticaj s unutarnjim dijelovima proizvoda.		Oprez, pogledajte upute za upotrebu: Ovaj simbol upućuje korisnika da potraži dodatne informacije u pogledu sigurnosti u korisničkom priručniku.
Ovaj simbol naznačuje da je uz uređaj priložena važna dokumentacija o njegovom radu i održavanju.		

Utori i otvori na ormariću i na stražnjoj ili donjoj strani namijenjeni su za pravilno prozračivanje. Kako bi se osigurao pouzdan rad uređaja i njegova zaštita od pregrijavanja, ti utori i otvori nikada se ne smiju blokirati niti prekriti.

- Ovaj uređaj nemojte smještati u zatvorene prostore poput police za knjige ili ugrađenog ormarića osim ako nije osigurano pravilno prozračivanje.
- Uređaj nemojte smještati u blizini ili iznad radijatora ili otvora sustava grijanja kao ni na mjesta gdje bi bio izložen izravnom sunčevom svjetlu.
- Na uređaj nemojte postavljati posude s vodom (vaze i sl.) jer to može dovesti do požara ili strujnog udara.

Uređaj nemojte izlagati kiši niti ga smještati u blizinu vode (pored kade, umivaonika, sudopera ili posude za pranje rublja, u vlažan podrum ili u blizini bazena itd.). Ako na uređaj slučajno dospije voda, isključite ga iz napajanja i odmah se obratite ovlaštenom distributeru.

Ovaj uređaj koristi baterije. U vašoj zajednici možda su na snazi propisi o zaštiti okoliša koji uređuju odlaganje baterija na pravilan način. Informacije o odlaganju i recikliranju zatražite od lokalnih vlasti.

Zidne utičnice, produžne kabele i adaptere nemojte izlagati opterećenju većem od dopuštenog jer to može dovesti do požara ili strujnog udara.

Kabeli za napajanje trebaju se postaviti tako da se izbjegne hodanje preko njih ili njihovo priklještenje predmetima koji su postavljeni na njih ili uz njih. Posebno pripazite na kabele na priključnim dijelovima, na zidnim utičnicama i mjestima na kojima oni izlaze iz uređaja.

Kako bi se uređaj zaštitio od udara groma, kao i u slučaju kada se ostavlja bez nadzora ili se ne koristi duže vrijeme, iskopčajte ga iz zidne utičnice i isključite antenu ili kabelski sustav. Time se sprječava oštećenje uređaja uslijed udara groma ili električnog udara.

Prije priključivanja kabela za napajanje izmjeničnom strujom u utičnicu adaptera za istosmjernu struju provjerite odgovara li oznaka napona na adapteru za istosmjernu struju lokalnom naponu.

U otvorene dijelove uređaja nikada nemojte umetati metalne predmete. To može dovesti do strujnog udara.

Kako biste izbjegli strujni udar, nikada nemojte dodirivati unutarnju stranu uređaja. Uređaj smije otvarati samo kvalificirani tehničar.

Provjerite jeste li utaknuli kabel za napajanje do kraja. Prilikom iskopčavanja kabela za napajanje iz zidne utičnice uvijek ga držite za utikač. Nemojte ga nikada iskopčavati povlačeći kabel. Kabel za napajanje nipošto ne dodirujte vlažnim rukama.

Ako uređaj ne radi normalno – naročito ako iz njega dopiru neobični zvukovi ili mirisi – odmah ga iskopčajte iz napajanja i obratite se ovlaštenom distributeru ili servisnom centru.

Izvučite kabel za napajanje iz utičnice ako nećete koristiti televizor ili se spremate napustiti kuću na dulje vrijeme (naročito ako kod kuće ostaju djeca, starije ili nemoćne osobe bez nadzora).

- Nakupljena prašina može uzrokovati strujni udar, proboj struje ili požar jer zbog nje kabel za napajanje može stvarati iskre ili toplinu ili izolacija može izgubiti svojstva.

Za informacije svakako se obratite ovlaštenom servisnom centru ako planirate postaviti televizor na mjesto gdje ima mnogo prašine, mjesto izloženo visokim ili niskim temperaturama, visokoj vlažnosti ili kemijskim tvarima, odnosno na mjesto gdje će raditi 24 sata dnevno kao što su zračne luke, željezničke stanice itd. Nepridržavanje ove upute može dovesti do ozbiljnih oštećenja televizora.

Koristite samo pravilno uzemljene utikače i zidne utičnice.

- Nepravilno uzemljenje može prouzročiti električni udar ili oštećenje opreme. (Samo oprema klase I.)

Ako želite u potpunosti isključiti ovaj uređaj, iskopčajte ga iz zidne utičnice. Zidna utičnica i kabel za napajanje moraju biti lako dostupni.

Dodatke (bateriju itd.) spremite na sigurno mjesto izvan dohvata djece.

Uređaj nemojte bacati niti udarati. Ako je uređaj oštećen, iskopčajte kabel za napajanje i obratite se servisnom centru.

Ako želite očistiti uređaj, iskopčajte kabel za napajanje iz zidne utičnice i mekom, suhom krpom obrišite uređaj. Nemojte koristiti nikakve kemikalije poput voska, benzena, alkohola, razrjeđivača, insekticida, osvježivača zraka, maziva ili sredstava za pranje. Ove kemikalije mogu oštetiti izgled televizora ili obrisati oznake otisnute na njemu.

Uređaj nemojte izlagati kapanju ni prskanju.

Baterije nemojte bacati u vatru.

Baterije nemojte rastavljati, pregrijavati niti na njima izazivati kratki spoj.

Postoji opasnost od eksplozije ako baterije u daljinskom upravljaču zamijenite krivom vrstom baterija. Baterije mijenjajte samo baterijama iste ili jednakovrijedne vrste.

* Slike i ilustracije navedene u ovom korisničkom priručniku informativne su prirode i mogu se razlikovati od stvarnog izgleda uređaja. Dizajn i specifikacije proizvoda mogu se promijeniti bez prethodne najave.

Ovaj proizvod nema podršku za CIS jezike (ruski, ukrajinski, kazaški) jer je proizveden za kupce na području EU.

Sadržaj pakiranja

Provjerite jesu li s televizorom isporučeni sljedeći dodaci. Ako neki predmeti nedostaju, obratite se lokalnom distributeru.

Daljinski upravljač & baterije (AAA x 2)

Vodič kroz zakonske propise

Korisnički priručnik

Kabel za napajanje

Jamstvena kartica (nije dostupna na nekim lokacijama)

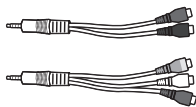

Adapter za ulazni komponentni/AV priključak

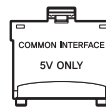

Adapter za CI karticu

- Boje i oblici dodataka razlikuju se ovisno o modelu.
- Kablovi koji se ne isporučuju s ovim proizvodom mogu se kupiti zasebno.
- Otvorite pakiranje i provjerite nalazi li se neki od dodataka iza ili unutar ambalaže.

Moguća je naplata naknade za administraciju u slučaju:

- pozivanja inženjera na vaš zahtjev, ako se ustanovi da je proizvod ispravan (tj. niste pročitali korisnički priručnik)
- dostave uređaja u servisni centar, ako se ustanovi da je proizvod ispravan (tj. niste pročitali korisnički priručnik)

O iznosu administrativne naknade bit ćete obaviješteni prije tehničarovog posjeta.



Upozorenje: zasloni se prilikom rukovanja mogu oštetiti izravnim pritiskom. Preporučujemo podizanje televizora za rubove, kao što je prikazano.



Korištenje upravljača na televizoru

Za upravljanje većinom funkcija na vašem televizoru možete umjesto daljinskog upravljača koristiti upravljač koji se nalazi na stražnjoj strani televizora.

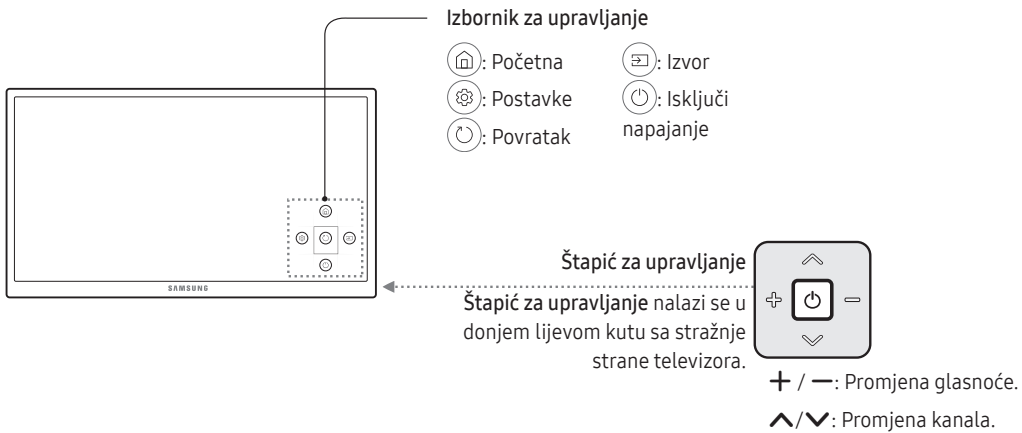

Povezivanje s mrežom

Povezivanje televizora s mrežom daje vam pristup mrežnim uslugama poput usluge Smart Hub kao i ažuriranim verzijama softvera.

Povezivanje s mrežom – bežična mreža

Povežite televizor s Internetom koristeći standardni usmjernik ili modem.

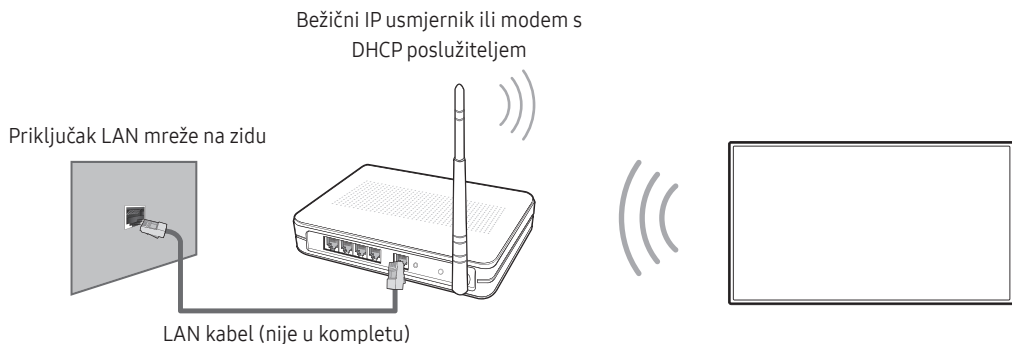

Povezivanje s mrežom – žičana mreža

Stražnja ploča televizora

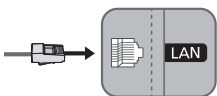

Povežite televizor s mrežom pomoću LAN kabela.

- Televizor ne podržava mrežne brzine manje ili jednake 10 Mb/s.
- Za vezu koristite kabel kategorije 7 (vrste STP*).

* Shielded Twist Pair

Daljinski upravljač

- Ovaj daljinski upravljač ima točke po Brailleovom pismu za **Struja**, **Kanal** i **Glasnoća** gumb za podešavanje glasnoće. **Ulaz**, što znači da ga mogu upotrebljavati slijepe i slabovidne osobe.



⏻ (Napajanje): Uključivanje i isključivanje televizora.

SOURCE: Prikaz i odabir raspoloživih izvora videosignala.

1 2 3: Broj: Izravni pristup kanalima.

4 5 6: TTX/MIX: Odabir opcije Teletekst UKLJUČEN, Dvostruko, Kombinirano ili ISKLJUČENO.

7 8 9: PRE-CH: Povratak na prethodni kanal.

TTX/MIX 0 PRE-CH

+ VOL -: **- VOL +**: Podešavanje glasnoće.

MUTE: Uključivanje/isključivanje zvuka.

✓ CH ^: Promjena trenutnog kanala.

CH LIST: CH LIST: Pokretanje opcije **Popis kanala**.

SPORTS: SPORTS: uključivanje i isključivanje načina rada **Sportski način**.

Smart Hub: **Smart Hub**: pokretanje usluge **Prvi zaslon**.

GUIDE: GUIDE: Prikaz EPG vodiča (elektronički vodič kroz programe).

EXTRA: EXTRA: Prikaz informacija o trenutnom programu.

INFO: INFO: prikaz informacija o trenutnom programu ili sadržaju.

Ulaz: **Ulaz**: Odabir ili pokretanje stavke u fokusu.

▲ ▼ ◀ ▶: Premještanje pokazivača, odabir stavki izbornika i promjena postavki na zaslonom izborniku.

RETURN: RETURN: povratak na prethodni izbornik ili kanal.

EXIT: EXIT: zatvaranje izbornika.

A B C D: Ove gumbе koristite u skladu s uputama na zaslonu televizora.

SETTINGS: SETTINGS: Postavlja **Brze postavke** izbornik na **Postavke početnog ekrana**.

AD/SUBT.: AD/SUBT.: Prikaz opcije **Prečaci pristupačnosti**.

REC: REC: Snima sadržaj koji trenutno gledate.

- Ova funkcija nije dostupna u određenim geografskim područjima.

■: Zaustavljanje reprodukcije sadržaja.

Ove gumbе koristite s određenim značajkama. Ove gumbе koristite u skladu s uputama na zaslonu televizora.

- Nazivi gumba iznad mogu se razlikovati od stvarnih naziva.

Umetanje baterija u daljinski upravljač

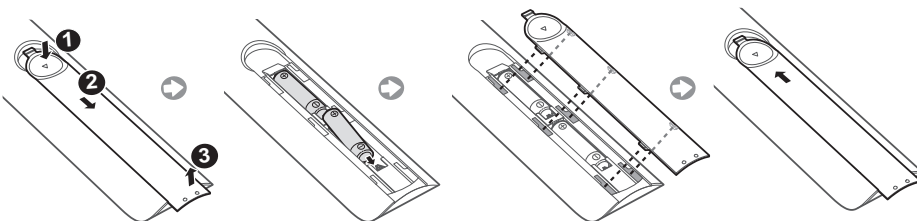





Upute u elektroničkom obliku

[🏠](#) > [⚙️ Postavke](#) > [Podrška](#) > [Otvori e-Manual](#)

Ugrađene upute u elektroničkom obliku sadrže informacije o glavnim značajkama vašeg televizora.

- Na internetskoj stranici tvrtke Samsung možete preuzeti upute u elektroničkom obliku i vidjeti verziju za ispis.
Prikazivanje Uputa u elektroničkom obliku:

Korištenje gumba u uputama u elektroničkom obliku

	Pretraž.	Odaberite stavku među rezultatima pretraživanja za učitavanje odgovarajuće stranice.
A-Z	Kazalo	Odaberite ključnu riječ kako biste došli do relevantne stranice.
	Otvorena stranica	Odaberite temu s popisa nedavno pregledanih tema.
	Pokušajte	Pristupite povezanom izborniku i odmah isprobajte značajku.
	Veza	Pristupite temi koja se spominje na stranici s temama u uputama u elektroničkom obliku.

Početno postavljanje

Dijaloški okvir za početno postavljanje prikazuje se prilikom prvog aktiviranja televizora. Slijedite upute na zaslonu kako biste dovršili postupak početnog postavljanja. Taj postupak kasnije možete izvršiti i ručno, na izborniku [🏠](#) > [⚙️ Postavke](#) > [Sustav](#) > [Pokreni postavljanje](#).

Rješavanje problema i održavanje

Rješavanje problema

Ako dođe do problema s radom televizora, najprije pregledajte ovaj popis mogućih problema i rješenja. Pročitajte i odjeljak Rješavanje problema u uputama u elektroničkom obliku. Ako se ne može primijeniti nijedan savjet za rješavanje problema, posjetite web-mjesto "www.samsung.com", a zatim pritisnite Podrška ili se obratite centru za korisničku podršku s popisa koji se nalazi na posljednjoj stranici ovog priručnika.

- Ovaj TFT LED zaslon sastoji se od podpiksela koji se proizvode pomoću napredne tehnologije. No, na zaslonu može biti nekoliko svijetlih ili tamnih piksela. Ti pikseli nemaju utjecaj na radne karakteristike uređaja.
- Kako bi vaš televizor bio u optimalnom stanju, nadogradite ga na najnoviji softver. Upotrijebite funkcije **Ažuriraj sada** ili **Autom. ažuriranje** na izborniku televizora (🏠) > ⚙️ **Postavke** > **Podrška** > **Ažuriranje softvera** > **Ažuriraj sada** ili (🏠) > ⚙️ **Postavke** > **Podrška** > **Ažuriranje softvera** > **Autom. ažuriranje**).

Televizor se ne može uključiti.

- Provjerite je li kabel za napajanje izmjeničnom strujom dobro priključen u televizor i u zidnu utičnicu.
- Provjerite radi li zidna utičnica i svijetli li indikator napajanja na televizoru u crvenoj boji.
- Pokušajte pritisnuti gumb za napajanje na televizoru kako biste provjerili je li problem u daljinskom upravljaču. Ako se televizor uključi, pogledajte odjeljak u nastavku pod nazivom „Daljinski upravljač ne radi”.

Nema slike/videozapisa/zvuka ili su slika/videozapis/zvuk s vanjskog uređaja izobličeni ili se na televizoru prikazuje poruka „Signal je slab ili nema signala” ili nije moguće pronaći kanal.

- Provjerite jesu li priključci na televizor ispravno povezani, a kablovi u potpunosti umetnuti.
- Uklonite i ponovo priključite sve kabele koji su priključeni u televizor i vanjske uređaje. Isprobajte nove kabele ako je to moguće.
- Potvrdite je li odabran ispravan izvor ulaznog signala (🏠) > **Izvor**).
- Pokrenite samodijagnozu televizora kako biste odredili je li problem uzrokovao televizor ili uređaj. (🏠) > ⚙️ **Postavke** > **Podrška** > **Samodijagnoza** > **Pokrenite ispitivanje slike** ili **Pokrenite ispitivanje zvuka**).
- Ako su rezultati testiranja normalni, ponovno pokrenite priključene uređaje tako da iskopčate kabel za napajanje pojedinog uređaja i ponovno ga priključite. Ako se problem nastavi pojavljivati, pogledajte vodič za priključivanje u korisničkom priručniku priključenog uređaja.
- Ako televizor nije priključen na kabelski ili set-top box prijemnik, pokrenite **Automatsko podešavanje** za pretraživanje kanala (🏠) > ⚙️ **Postavke** > **Emitiranje** > **Automatsko podešavanje**).

Daljinski upravljač ne radi.

- Provjerite treperi li indikator napajanja na televizoru kada pritisnete gumb za uključivanje na daljinskom upravljaču. Ako ne treperi, zamijenite baterije daljinskog upravljača.
- Provjerite jesu li baterije umetnute s pravilno okrenutim polovima (+/-).
- Pokušajte usmjeriti daljinski upravljač izravno prema televizoru s 1,5 do 1,8 m udaljenosti.

Daljinski upravljač kabelskog ili set top box uređaja ne uključuje/isključuje televizor niti podešava glasnoću.

- Programirajte daljinski upravljač kabelskog prijemnika ili set top box uređaja za rad s televizorom. U uputama za korištenje kabelskog prijemnika ili set top box uređaja potražite šifru za televizor tvrtke SAMSUNG.

Postavke televizora gube se nakon 5 minuta.

- TV je u načinu rada Maloprodajni način. Promijenite opciju Način korištenja na Kod kuće. (🏠 > ⚙️ Postavke > Sustav > Stručne postavke > Način korištenja > Kod kuće).

Povremeni prekid rada Wi-Fi mreže

- Provjerite je li televizor povezan s mrežom (🏠 > ⚙️ Postavke > Mreža > Status mreže).
- Provjerite je li lozinka za Wi-Fi ispravno unesena.
- Provjerite udaljenost između televizora i modema/usmjernika. Udaljenost ne bi smjela biti veća od 15,2 m.
- Smetnje možete smanjiti ako isključite bežične uređaje ili ako ih ne upotrebljavate. Također, provjerite postoje li prepreke između televizora i modema/usmjernika. (snagu Wi-Fi signala mogu oslabiti kućanski aparati, bežični telefoni, kameni zidovi/kamini itd.).

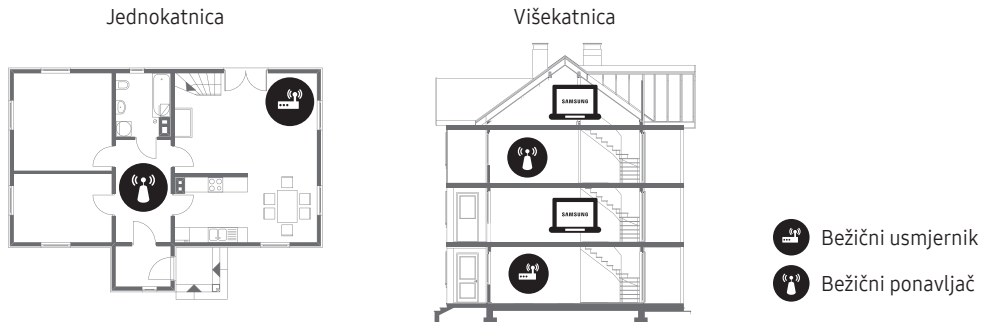

- Obratite se davatelju internetskih usluga i zatražite od njih da ponovno postave mrežu za ponovnu registraciju MAC adresa vašeg novog modema/usmjernika i televizora.

Problemi s aplikacijama za videozapise (Youtube itd.)

- Promijenite DNS na 8.8.8.8. Odaberite (🏠 > ⚙️ Postavke > Mreža > Status mreže > IP postavke > DNS postavka > Ručni upis > DNS poslužitelj > i unesite 8.8.8.8 > U redu
- Ponovno postavite odabirom funkcije (🏠 > ⚙️ Postavke > Podrška > Samodijagnoza > Smart Hub - vraćanje na zadane postavke.

Što je Podrška na daljinu?

Podrška na daljinu tvrtke Samsung usluga je koja nudi podršku s tehničarom tvrtke Samsung koji može uz osobni pristup učiniti sljedeće na daljinu:

- prepoznati problem na televizoru
- prilagoditi postavke televizora umjesto vas
- vratiti tvorničke postavke vašeg televizora
- instalirati preporučena ažuriranja programskih datoteka

Kako Podrška na daljinu funkcionira?

Tehničar tvrtke Samsung može jednostavno servisirati vaš televizor na daljinu:

1. Nazovite centar za korisničku podršku tvrtke Samsung i zatražite podršku na daljinu.
2. Otvorite izbornik na televizoru i prijedite na odjeljak Podrška.
3. Odaberite opciju **Upravljanje na daljinu** pa pročitajte i potvrdite pristanak na ugovor o usluzi. Kad se pojavi zaslon za PIN kod, agentu dajte PIN broj.
4. Agent će tada pristupiti vašem televizoru.

Ekološki senzor i svjetlina zaslona

Ekološki senzor automatski podešava svjetlinu zaslona televizora. Ova značajka mjeri svjetlost u prostoriji i automatski optimizira svjetlinu zaslona televizora kako bi se smanjila potrošnja energije. Ako želite isključiti ovu funkciju, otvorite  > Postavke > Sustav > Ekološko rješenje > Ekološki senzor.

- Ako je zaslon previše taman dok gledate televizijski sadržaj u zatamnjenoj prostoriji, razlog tome može biti Ekološki senzor.
- Nemojte blokirati senzor nikakvim predmetom. To može smanjiti svjetlinu slike.

Upozorenje o prikazivanju statičnih slika

Izbjegavajte prikazivanje statičnih slika na zaslonu (poput slikovnih datoteka u .jpeg formatu), elemenata statičnih slika (poput logotipa televizijskih kanala, traka s izvještajima s burze ili vijestima na dnu zaslona itd.) ili programa u panoramskom ili formatu slike 4:3. Neprekidno prikazivanje statičnih slika može uzrokovati zaostajanje slike na LED zaslonu i utjecati na kvalitetu slike. Kako bi se smanjio rizik od pojavljivanja ovog efekta, slijedite preporuke u nastavku:

- Izbjegavajte prikazivanje statičnih slika na zaslonu na duže vrijeme.
- Svaku sliku uvijek pokušajte prikazati na cijelom zaslonu. Za postizanje najboljeg podudaranja zaslona i slike koristite izbornik formata slike na televizoru.
- Smanjite svjetlinu i kontrast kako biste izbjegli pojavu zaostalih slika.
- Koristite sve značajke televizora kako biste smanjili zaostajanje slike na zaslonu. Pojednosti potražite u uputama u elektroničkom obliku.

Briga o televizoru

- Ako je na zaslonu televizora bila zalijepljena naljepnica, nakon njenog uklanjanja mogu ostati tragovi. Očistite tragove prije gledanja televizijskog sadržaja.
- Tijekom čišćenja mogu nastati ogrebotine na vanjskim površinama televizora i njegovom zaslonu. Pažljivo brišite vanjske površine i zaslon mekom krpom kako biste izbjegli stvaranje ogrebotina.
- Nemojte prskati vodu ili neku drugu tekućinu izravno na televizor. Tekućina koja uđe u uređaj može uzrokovati kvar, požar ili strujni udar.
- Isključite televizor, a potom nježno obrišite mrlje i otiske prstiju na zaslonu krpom od mikrovlakana. Kućište televizora čistite mekom krpom natopljenom malom količinom vode. Nemojte koristiti zapaljive tekućine (benzen, razrjeđivač itd.) ili sredstvo za čišćenje. Za tvrdokornije mrlje nanesite manju količinu sredstva za čišćenje zaslona na krpom.

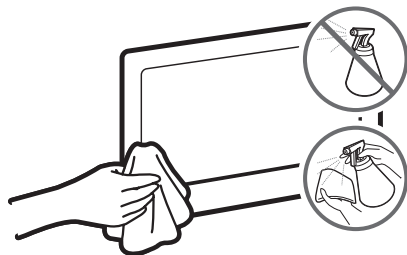

Postavljanje televizora

Postavljanje televizora na zid



Ako ovaj proizvod postavljate na zid, pažljivo slijedite upute proizvođača. Ako uređaj nije pravilno postavljen, mogao bi skliznuti ili pasti, što može uzrokovati teške ozljede djece ili odraslih osoba te ozbiljno oštećenje samog uređaja.

Televizor možete postaviti na zid pomoću zidnog nosača (prodaje se zasebno).

Samsung Electronics ne snosi odgovornost za oštećenja uređaja ili ozljede korisnika ako korisnik odabere samostalno postaviti zidni nosač.

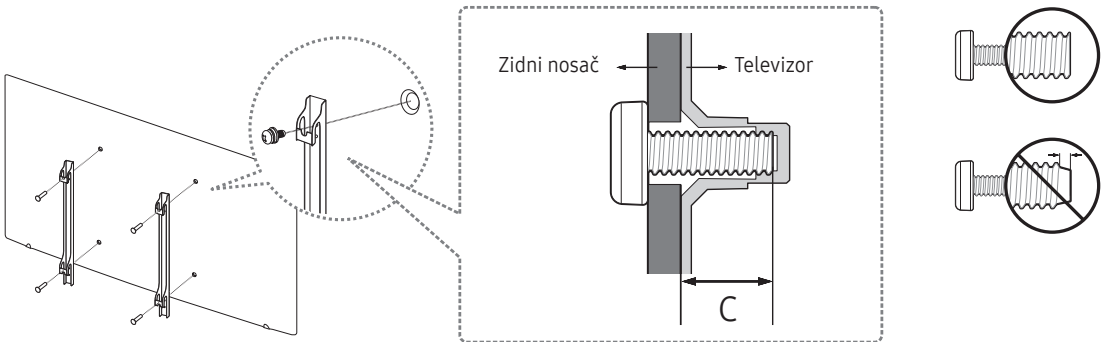

Napomene i specifikacije vezane uz zidni nosač u okviru standarda VESA

Zidni nosač postavite na čvrsti zid okomit na pod. Prije nego što postavite zidni nosač na neku podlogu koja nije gipsana ploča, obratite se svom najbližem distributeru za dodatne informacije. Ako televizor postavljate na strop ili nakošeni zid, može pasti i prouzročiti teške tjelesne ozljede.

Veličina zaslona u inčima	Specifikacije rupa za vijke prema standardu VESA (A * B) u milimetrima	C (mm)	Standardni vijak	Količina
40 ~ 43	200 x 200	20,7 ~ 21,7	M8	4
50 ~ 70	400 x 400			

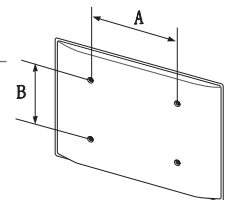



Zidni nosač nemojte postavljati dok je televizor uključen. To može dovesti do ozljeda uzrokovanih strujnim udarom.

Ne koristite vijke koji su duži od standardnih veličina ili nisu usklađeni sa specifikacijama za vijke unutar standarda VESA. Predugački vijci mogu oštetiti unutrašnjost televizora.

- Kod zidnih nosača koji ne odgovaraju specifikacijama za vijke unutar standarda VESA, dužina vijaka može se razlikovati ovisno o specifikacijama zidnih nosača.
- Nemojte prečvrsto zategnuti vijke. To može oštetiti uređaj i uzrokovati njegov pad, što može dovesti do tjelesnih ozljeda. Tvrtka Samsung nije odgovorna za takve nesretne slučajeve.
- Tvrtka Samsung ne preuzima odgovornost za štetu na uređaju ili tjelesne ozljede proizašle iz upotrebe zidnog nosača koji ne odgovara VESA standardu ili nije specificiran ili ako korisnik ne prati upute za postavljanje uređaja.
- Nemojte montirati televizor tako da bude nagnut za više od 15 stupnjeva.
- Neka televizor na zid uvijek postavljaju dvije osobe.

Osiguravanje odgovarajućeg prozračivanja televizora

Prilikom postavljanja televizora ostavite razmak od najmanje 10 cm između televizora i drugih predmeta (zidovi, stranice ormarića itd.) kako bi se zajamčila potrebna ventilacija. Nepostojanje odgovarajuće ventilacije može uzrokovati požar ili probleme s proizvodom uslijed povećanja njegove interne temperature.

Kad postavljate televizor na postolje ili na zidni nosač, preporučujemo da koristite isključivo dijelove koje je isporučila tvrtka Samsung Electronics. Korištenje dijelova drugih proizvođača može dovesti do poteškoća s uređajem ili do ozljeda uzrokovanih padom uređaja.

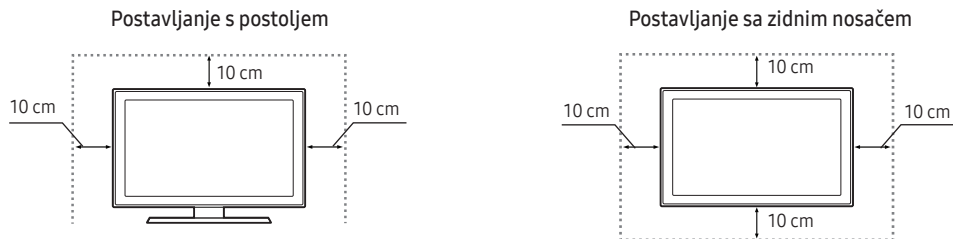

Pričvršćivanje televizora na postolje

Provjerite imate li sve prikazane dodatke, a postolje trebate sastaviti slijedeći priložene upute za sastavljanje.

Sigurnosne mjere opreza: Postavljanje televizora na zid



Oprez: Potezanje, guranje ili penjanje na televizor može uzrokovati njegov pad. Naročito pripazite da se djeca ne ljuljaju na televizoru i da ga ne destabiliziraju. To može dovesti do prevrtanja televizora i rezultirati ozbiljnim ozljedama ili smrću. Slijedite sve sigurnosne upute navedene u sigurnosnom letku koji je isporučen s televizorom. Radi povećanja stabilnosti i sigurnosti montirajte uređaj protiv pada kao što je opisano u nastavku.



UPOZORENJE: Televizor nemojte nikada postavljati na mjesto koje nije stabilno. Televizor može pasti i prouzročiti teške ozljede ili smrt. Kako biste spriječili ozljede, posebice kada je riječ o djeci, slijedite jednostavne mjere opreza navedene u nastavku:

- upotrebljavajte ormariće ili postolja koje preporučuje proizvođač televizora.
- upotrebljavajte isključivo namještaj koji može poslužiti kao siguran oslonac za televizor.
- pazite da televizor ne prelazi rubove namještaja na kojemu se nalazi.
- ne postavljajte televizor na visoki namještaj (npr. ormari ili police za knjige), a da prethodno ne pričvrstite namještaj i televizor za odgovarajući oslonac.
- između televizora i namještaja na kojemu se nalazi nemojte postavljati tkaninu ili sličan materijal.
- upozorite djecu na opasnosti koje mogu nastati zbog penjanja na namještaj kako bi se dosegnuo televizor ili njegove kontrole.

Ako želite zadržati svoj trenutni televizor i premjestiti ga, primjenjuju se iste smjernice kao gore navedene.

Sprječavanje pada televizora

1. Umetnite vijke u jedan komplet nosača, a zatim ih dobro pričvrstite u zid. Provjerite jesu li vijci dobro pričvršćeni u zid.
 - Ovisno o vrsti zida, možda će vam zatrebati dodatni materijal, poput kotve.
2. Umetnite vijke u drugi komplet nosača, a zatim ih pričvrstite na televizor.
 - Vijci možda nisu isporučeni iz proizvod. U tom slučaju nabavite vijke sa sljedećim specifikacijama.
3. Povežite nosače pričvršćene na televizor i nosače pričvršćene na zid snažnom izdržljivom uzicom i zatim je čvrsto zavežite.
 - Televizor postavite blizu zida kako ne bi pao prema natrag.
 - Povežite uzicu tako da nosači pričvršćeni na zid budu na istoj ili nižoj visini od nosača pričvršćenih na stražnjoj strani televizora.

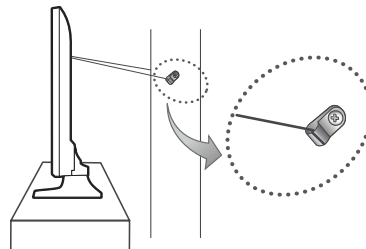
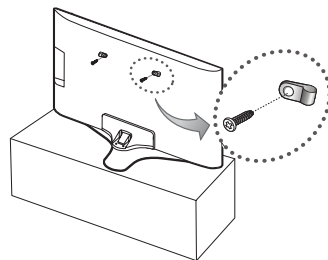

Specifikacije i ostale informacije

Specifikacije

Rezolucija zaslona	3840 x 2160	
Uvjeti u okruženju		
Radna temperatura	10 °C do 40 °C (50 °F do 104 °F)	
Radna vlažnost	10% do 80%, bez kondenzacije	
Temperatura pohrane	-20 °C do 45 °C (-4 °F do 113 °F)	
Vlažnost prilikom pohrane	5% do 95%, bez kondenzacije	
Postolje s mogućnošću zakretanja (lijevo/desno)	0°	
Naziv modela	UE40KU6000 / UE40KU6002 / UE40KU6020 / UE40KU6072 / UE40KU6092	UE43KU6000 / UE43KU6002 / UE43KU6072
Veličina zaslona (dijagonala)	40 inča (101 cm)	43 inča (108 cm)
Zvuk (izlaz)	20 W	
Dimenzije (š x v x d)		
Kućište	917,7 x 535,7 x 62,6 mm	975,8 x 569,0 x 62,6 mm
S postoljem	917,7 x 596,5 x 288,1 mm	975,8 x 637,0 x 288,1 mm
Težina		
Bez postolja	7,7 kg	8,8 kg
S postoljem	8,6 kg	9,7 kg
Naziv modela	UE50KU6000 / UE50KU6002 / UE50KU6020 / UE50KU6072 / UE50KU6092	UE55KU6000 / UE55KU6002 / UE55KU6020 / UE55KU6072 / UE55KU6092
Veličina zaslona (dijagonala)	50 inča (125 cm)	55 inča (138 cm)
Zvuk (izlaz)	20 W	
Dimenzije (š x v x d)		
Kućište	1128,9 x 654,4 x 63,2 mm	1242,6 x 718,4 x 63,2 mm
S postoljem	1128,9 x 723,7 x 310,5 mm	1242,6 x 787,5 x 310,5 mm
Težina		
Bez postolja	12,2 kg	15,0 kg
S postoljem	13,2 kg	16,0 kg

Naziv modela	UE60KU6000 / UE60KU6002 / UE60KU6072	UE65KU6000 / UE65KU6002 / UE65KU6020 / UE65KU6072 / UE65KU6092
Veličina zaslona (dijagonala)	60 inča (152 cm)	65 inča (163 cm)
Zvuk (izlaz)	20 W	
Dimenzije (š x v x d)		
Kućište	1363,6 x 789,5 x 64,0 mm	1463,5 x 844,5 x 64,6 mm
S postoljem	1363,6 x 852,8 x 369,4 mm	1463,5 x 907,6 x 369,4 mm
Težina		
Bez postolja	20,9 kg	23,7 kg
S postoljem	22,9 kg	25,8 kg
Naziv modela	UE70KU6000 / UE70KU6072	
Veličina zaslona (dijagonala)	70 inča (176 cm)	
Zvuk (izlaz)	20 W	
Dimenzije (š x v x d)		
Kućište	1572,3 x 908,4 x 63,7 mm	
S postoljem	1572,3 x 990,3 x 378,3 mm	
Težina		
Bez postolja	27,6 kg	
S postoljem	31,1 kg	

- Dizajn i specifikacije podložni su promjenama bez prethodne obavijesti.
- Informacije o napajanju i potrošnji energije potražite na naljepnici zalijepljenoj na proizvod.
- Tipična potrošnja energije izmjerena je u skladu sa standardom IEC 62087.

Smanjenje potrošnje energije

Kad isključite televizor, on ulazi u stanje pripravnosti. U stanju pripravnosti televizor i dalje koristi malu količinu energije. Kako biste smanjili potrošnju energije, iskopčajte kabel za napajanje ako televizor nećete koristiti tijekom dužeg razdoblja.

Licence



HDMI

The terms HDMI and HDMI High-Definition Multimedia Interface, and the HDMI Logo are trademarks or registered trademarks of HDMI Licensing LLC in the United States and other countries.

Preporuka – samo za EU



Tvrtka Samsung Electronics ovime izjavljuje kako je ovaj televizor u skladu s osnovnim zahtjevima i drugim relevantnim odredbama Direktive 1999/5/EZ.

Službenu izjavu o sukladnosti možete pronaći na adresi <http://www.samsung.com>; odaberite Podrška > pronađite podršku za proizvod i unesite naziv modela.

Ova se oprema smije koristiti samo u zatvorenom prostoru.

Ova se oprema smije koristiti u svim državama EU.



Pravilno odlaganje ovog uređaja (otpadna električna & elektronička oprema)

(Primjenjivo u državama sa sustavima odvojenog prikupljanja otpada)

Ova oznaka na uređaju, dodacima i dokumentaciji označava da se uređaj i njegovi elektronički dodaci (npr. punjač, slušalice, USB kabele) na kraju svog vijeka trajanja ne smiju odlagati s ostalim otpadom iz domaćinstva. Kako biste spriječili zagađivanje okoliša ili narušavanje zdravlja ljudi zbog nekontroliranog odlaganja otpada, ove predmete svakako odvojite od ostalih vrsta otpada i odgovorno ih reciklirajte kako biste potpomogli održivo iskorištavanje materijalnih resursa.

Privatni korisnici informacije o mjestima i načinu recikliranja ovog proizvoda koje je sigurno za okoliš mogu zatražiti od trgovca kod kojeg su kupili proizvod ili ureda lokalnih vlasti.

Poslovni korisnici trebali bi se obratiti svom dobavljaču i provjeriti odredbe i uvjete ugovora o kupovini. Ovaj uređaj i njegovi elektronički dodaci prilikom odlaganja ne bi se smjeli miješati s ostalim komercijalnim otpadom.



Pravilno odlaganje baterija iz ovog proizvoda

(Primjenjivo u državama sa sustavima odvojenog prikupljanja otpada)

Ova oznaka na bateriji, priručniku ili pakiranju označava da se baterija u ovom proizvodu na kraju vijeka trajanja ne smije odlagati s ostalim kućanskom otpadom. Kemijski simboli Hg, Cd i Pb na oznakama govore da baterija sadrži razine žive, kadmija ili olova više od referentnih razina u Direktivi EZ 2006/66. Ako se baterije ne odlože na pravilan način, te tvari mogu naškoditi zdravlju ljudi i okolišu.

Radi zaštite prirodnih resursa i promicanja ponovnog korištenja sirovina, baterije odvojite od ostalog otpada i reciklirajte ih u sklopu lokalnog sustava besplatnog vraćanja baterija.

Informacije o Samsungovom zalaganju za zaštitu okoliša i poštivanje regulatornih obaveza kojima podliježu pojedini proizvodi, npr. REACH, WEEE, baterije, pronađite na mrežnom mjestu http://www.samsung.com/uk/aboutsamsung/samungelectronics/corporatecitizenship/data_corner.html

UPOZORENJE – KAKO NE BI DOŠLO DO POŽARA, UVIJEK DRŽITE SVIJEĆE I DRUGE IZVORE OTVORENOG PLAMENA PODALJE OD UREĐAJA.



Varování! Důležité bezpečnostní pokyny

(Dříve než začnete televizor používat, přečtěte si bezpečnostní pokyny.)

UPOZORNĚNÍ

RIZIKO ÚRAZU ELEKTRICKÝM PROUDEM – NEOTVÍREJTE

UPOZORNĚNÍ: ABY SE SNÍŽILO RIZIKO ÚRAZU ELEKTRICKÝM PROUDEM, NESNÍMEJTE KRYT (ANI ZADNÍ PANEL). UVNITŘ SE NENACHÁZEJÍ ŽÁDNÉ DÍLY, KTERÉ BY MOHL UŽIVATEL SÁM OPRAVIT. VŠECHNY OPRAVY PŘENECHTEJTE KVALIFIKOVANÉMU SERVISNÍMU TECHNIKOVÍ.



Tento symbol znamená, že součásti uvnitř jsou pod vysokým napětím. Kontakt s kteroukoli vnitřní částí přístroje je nebezpečný.



Tento symbol označuje, že k tomuto přístroji byla přiložena důležitá dokumentace týkající se provozu a údržby.



Výrobek třídy II: Tento symbol indikuje, že zařízení nevyžaduje ochranné elektrické uzemnění.



Střídavé napětí (AC): Tento symbol indikuje, že jmenovité napětí označené tímto symbolem je střídavé napětí



Stejnoseměrné napětí (DC): Tento symbol indikuje, že jmenovité napětí označené tímto symbolem je stejnosměrné napětí



Upozornění, nahlédněte do pokynů k použití: Tento symbol radí uživateli, aby nahlédl do uživatelské příručky, kde najde další informace související s bezpečností.

Z důvodů nutné ventilace jsou v krytu a v zadní a spodní části televizoru otvory. Abyste zajistili spolehlivý provoz tohoto spotřebiče a ochránili jej před přehřátím, nesmí být tyto otvory nikdy blokovány nebo zakryté.

- Neumísťujte spotřebič do uzavřených prostor, jako jsou knihovny nebo vestavěné police, pokud v nich není zajištěna dostatečná ventilace.
- Neumísťujte tento spotřebič do blízkosti radiátorů nebo zdrojů tepla nebo nad ně a ani do míst, kde by byl vystaven přímému slunečnímu záření.
- Na spotřebič nepokládejte nádoby s vodou (vázy apod.), mohlo by dojít k požáru nebo úrazu elektrickým proudem.

Nevystavujte spotřebič dešti ani jej neumísťujte do blízkosti zdrojů vody (vany, umyvadla, kuchyňského dřezu, nádoby na praní, vlhkého sklepa nebo plaveckého bazénu apod.). Pokud se do spotřebiče náhodou dostane voda, okamžitě jej odpojte a kontaktujte autorizovaného prodejce.

Součástí tohoto spotřebiče jsou baterie. Ve vaší zemi mohou platit nařízení, která vám ukládají tyto baterie zlikvidovat řádným způsobem s ohledem na životní prostředí. Informace o likvidaci či recyklaci získáte u příslušných orgánů místní správy.

Nepřetěžujte síťové zásuvky, prodlužovací kabely nebo adaptéry přes jejich kapacitu. Mohlo by dojít k požáru nebo úrazu elektrickým proudem.

Napájecí kabely by měly být vedeny tak, aby se snížila pravděpodobnost jejich pošlapání nebo sevržení předměty umístěnými na nich nebo pod nimi. Věnujte zvláštní pozornost kabelům v oblasti zástrček, zásuvek a míst, kde vycházejí ze spotřebiče.

Z důvodu ochrany spotřebiče během bouřky nebo v případě, že jej zanecháte bez dozoru nebo jej delší dobu nepoužíváte, odpojte spotřebič z elektrické zásuvky spolu s anténou nebo systémem kabelové televize. Tím zabráníte poškození spotřebiče bleskem nebo v důsledku nárazového proudu.

Před připojením napájecího kabelu střídavého proudu k výstupu adaptéru stejnosměrného proudu se ujistěte, že napětí adaptéru stejnosměrného proudu odpovídá elektrickému vedení používanému ve vaší zemi.

Nikdy nevkládejte do otvorů přístroje žádné kovové předměty. Mohlo by dojít k úrazu elektrickým proudem.

Abyste se vyhnuli úrazu elektrickým proudem, nedotýkejte se nikdy vnitřních částí přístroje. Tento přístroj smí otevřít pouze kvalifikovaný technik.

Zástrčku napájecího kabelu zasuňte pevně do zásuvky. Při odpojování ze zásuvky vždy držte napájecí kabel za zástrčku. Při odpojování nikdy netahejte za kabel. Napájecího kabelu se nedotýkejte mokřima rukama.

Pokud televizor nefunguje normálně – zvláště pokud z něho vychází neobvyklý zvuk nebo zápach – okamžitě jej odpojte a kontaktujte autorizovaného prodejce nebo servisní středisko.

Pokud televizor nepoužíváte nebo jste delší dobu mimo domov, vytáhněte zástrčku napájecího kabelu ze zásuvky (zvláště pokud doma zůstanou samotné děti či starší nebo postižení lidé).

- Velké množství prachu může způsobit úraz elektrickým proudem, elektrické ztráty nebo požár v důsledku jisker a zahřívání na napájecím kabelu nebo porušení izolace.

V případě, že instalujete televizor v místě s velkým množstvím prachu, vysokou nebo nízkou teplotou, vysokou vlhkostí, chemickými látkami a nepřetržitým provozem, např. na letišti nebo vlakovém nádraží atd., obraťte se na autorizované servisní středisko, kde získáte příslušné informace. Pokud tak neučiníte, může dojít k vážnému poškození televizoru.

Používejte pouze správně uzemněnou zástrčku a zásuvku.

- Nesprávné uzemnění může způsobit úraz elektrickým proudem nebo poškodit zařízení. (Platí pouze pro zařízení třídy I.)

Chcete-li přístroj zcela vypnout, vytáhněte jeho napájecí kabel ze zásuvky. Elektrická zásuvka a zástrčka musí být snadno přístupné.

Příslušenství (baterie atd.) skladujte na bezpečném místě mimo dosah dětí.

Přístroj chraňte před nárazy a zabraňte jeho pádu. Pokud dojde k poškození přístroje, vypněte jej, odpojte od elektrické sítě a obraťte se na servisní středisko.

Při čištění přístroje vytáhněte zástrčku napájecího kabelu ze zásuvky a přístroj očistěte měkkým suchým hadříkem. Nepoužívejte chemikálie jako vosk, benzen, alkohol, ředidla, insekticidy, osvěžovače vzduchu, maziva nebo saponáty. Při použití těchto chemických látek by mohlo dojít k poškození povrchu televizoru nebo k odstranění jeho potisku.

Přístroj nesmí být vystavován kapající nebo stříkající vodě.

Nevyhazujte baterie do ohně.

Baterie nezkratujte, nerozebírejte ani nepřehřívejte.

Pokud vyměníte baterie dálkového ovladače za nesprávný typ, může dojít k explozi. Baterie vyměňujte pouze za baterie stejného typu.

* Obrázky a nákresy v této uživatelské příručce slouží pouze pro referenci a mohou se lišit od skutečného vzhledu spotřebiče. Provedení a specifikace spotřebiče se mohou změnit bez předchozího upozornění.

Jazyky CIS (ruština, ukrajinština, kazaština) nejsou pro tento spotřebič dostupné, protože je vyráběn pro uživatele ze zemí EU.

Obsah balení

Zkontrolujte, zda jste spolu s televizorem obdrželi všechny uvedené položky. Pokud některé položky chybí, obraťte se na svého místního prodejce.

Dálkový ovladač a baterie (AAA x 2)

Bezpečnostní pokyny a standardy

Uživatelská příručka

Napájecí kabel

Záruční list (v některých zemích není k dispozici)

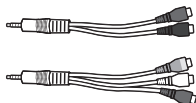

Adaptér komponentní / vstup AV

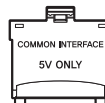

Adaptér karet CI

- Barva a tvar položek se mohou u jednotlivých modelů lišit.
- S tímto výrobkem nejsou dodávány kabely a je potřeba je zakoupit zvlášť.
- Po otevření balení se ujistěte, že jste uvnitř nebo pod obalem nepřehlédli nějakou část příslušenství.

V následujících případech může být účtován správný poplatek:

(a) Při přivolání technika na vaši žádost, zatímco na výrobku nebude zjištěna žádná závada (např. protože jste si nepřečetli uživatelskou příručku).

(b) Pokud přístroj přinesete do opravy, ale na výrobku nebude zjištěna žádná závada (např. protože jste si nepřečetli uživatelskou příručku).

O výši správného poplatku budete informováni před návštěvou technika.



Varování: Obrazovky mohou být při nesprávném zacházení poškozeny přímým tlakem. Doporučujeme televizor při zvedání držet za okraje, jak vidíte na obrázku.



Používání panelu tlačítek televizoru

Místo dálkového ovladače můžete k ovládání většiny funkcí televizoru používat panel tlačítek na zadní straně televizoru.

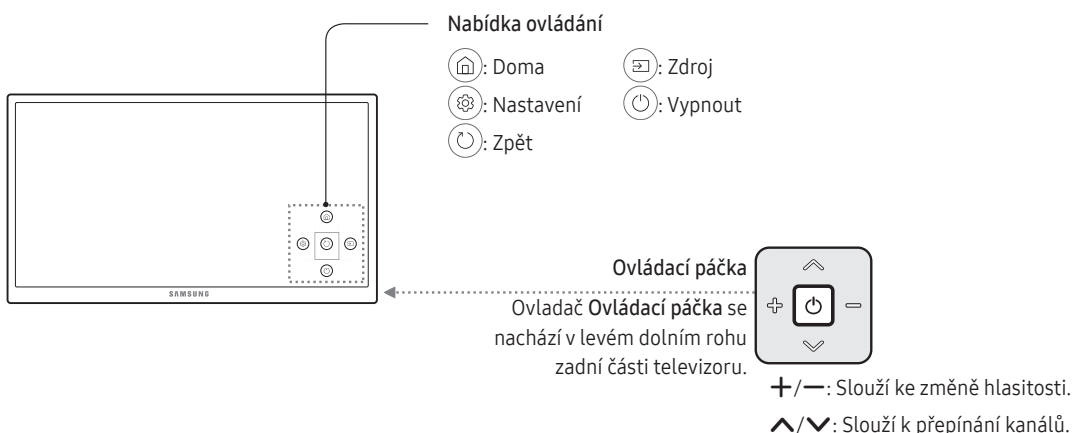

Připojení k síti

Připojením televizoru k síti získáte přístup k online službám, jako je například Smart Hub, a také k aktualizacím softwaru.

Připojení k síti – bezdrátové

Připojte televizor k Internetu pomocí běžného směrovače nebo modemu.



Připojení k síti – kabelové

Zadní panel televizoru

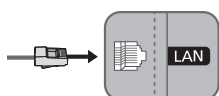

Připojte svůj televizor k síti pomocí kabelu LAN.

- Televizor nepodporuje rychlost připojení k síti 10 Mb/s a nižší.
- Pro připojení použijte kabel Cat 7 (typ STP*).
- * Shielded Twist Pair

Dálkový ovladač

- Tento dálkový ovladač má tlačítka **Zapnout**, **Kanál**, **Hlasitost** a **Zadat** označena Braillovým písmem a mohou ho tak používat osoby se zrakovým omezením.



- Názvy tlačítek výše se mohou lišit od skutečných názvů.

Vložení baterií do dálkového ovladače

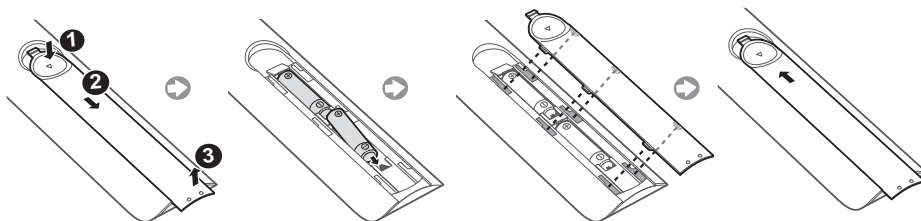

Příručka e-Manual





[🏠](#) > [⚙️ Nastavení](#) > [Podpora](#) > [Otevřít e-Manual](#)

Integrovaná příručka e-Manual obsahuje informace o klíčových funkcích televizoru.

- Verzi příručky e-Manual určenou pro tisk můžete zobrazit a stáhnout z webu společnosti Samsung.

Zobrazení příručky e-Manual:

Používání tlačítek v příručce e-Manual

	Hledat	Výběrem položky ve výsledcích vyhledávání načtete odpovídající stránku.
	Rejstřík	Výběrem klíčového slova přejdete na příslušnou stránku.
	Otevřená stránka	Umožňuje výběr tématu ze seznamu naposledy zobrazených témat.
	Spustit	Otevření příslušné položky menu a přímé spuštění funkce.
	Propojit	Přístup k tématu uvedenému na stránce témat příručky e-Manual.

Počáteční nastavení

Při první aktivaci televizoru se zobrazí dialogové okno pro počáteční nastavení. Dokončete proces počátečního nastavení podle pokynů na obrazovce. Tento proces můžete později provést ručně v nabídce [🏠](#) > [⚙️ Nastavení](#) > [Systém](#) > [Spustit nastavení](#).

Odstraňování potíží a údržba

Odstraňování potíží

Pokud se zdá, že je problém s televizorem, pokuste se nejprve vyhledat řešení v tomto seznamu problémů a řešení. Nebo si přečtěte část Odstraňování potíží v příručce e-Manual. Pokud se žádný z těchto tipů pro odstraňování potíží netýká vaší situace, navštivte webové stránky www.samsung.com a klepněte na tlačítko Podpora. Případně můžete použít telefonní linku zákaznické podpory uvedenou na zadní straně obalu této příručky.

- Tento panel TFT LED se skládá ze subpixelů zpracovaných vysoce vespělou technologií. Na obrazovce se však přesto může vyskytovat několik světlých nebo tmavých pixelů. Tyto pixely nebudou mít žádný vliv na výkon televizoru.
- Z důvodu zajištění optimálního stavu televizoru upgradujte jeho software na nejnovější verzi. Použijte funkce **Aktualizovat** nebo **Autom. aktualizace** v nabídce televizoru (🏠 > ⚙️ **Nastavení** > **Podpora** > **Aktualizace softwaru** > **Aktualizovat** nebo nabídku 🏠 > ⚙️ **Nastavení** > **Podpora** > **Aktualizace softwaru** > **Autom. aktualizace**).

Televizor se nezapne.

- Zkontrolujte, zda je napájecí kabel řádně zapojen do televizoru a do elektrické zásuvky.
- Ujistěte se, zda je funkční elektrická zásuvka a zda nepřerušovaně červeně svítí kontrolka napájení na televizoru.
- Stisknutím tlačítka napájení na televizoru ověřte, zda není problém způsoben dálkovým ovladačem. Pokud se televizor zapne, přejděte k části „Dálkový ovladač nefunguje“ níže.

Z externího zařízení nepřichází žádný obraz/video/zvuk či jsou obraz/video/zvuk zkreslené, nebo se na televizoru zobrazuje zpráva „Slabý nebo žádný signál“ nebo nelze najít kanál.

- Zkontrolujte, zda je připojení k televizoru správné a zda jsou úplně zastrčené všechny kabely.
- Odpojte a znovu zapojte všechny kabely připojené k televizoru a k externím zařízením. Je-li to možné, zkuste použít nové kabely.
- Potvrďte, že byl vybrán správný vstupní zdroj (🏠 > **Zdroj**).
- Spusťte automatickou diagnostiku televizoru a určete, zda je problém způsoben televizorem nebo zařízením. (🏠 > ⚙️ **Nastavení** > **Podpora** > **Autom. diagn.** > **Spustit test obrazu** nebo **Spustit test zvuku**).
- Jsou-li výsledky testu normální, restartujte připojená zařízení odpojením a opětovným připojením napájecího kabelu každého zařízení. Pokud problém přetrvává, vyhledejte v uživatelské příručce připojeného zařízení průvodce připojením.
- Pokud není televizor připojen k přijímači kabelové televize nebo k set-top boxu, spusťte funkci **Automatické ladění**, která vyhledá kanály (🏠 > ⚙️ **Nastavení** > **Vysílání** > **Automatické ladění**).

Dálkový ovladač nefunguje.

- Zkontrolujte, zda při stisknutí tlačítka napájení na dálkovém ovladači bliká kontrolka napájení na televizoru. Pokud neblíká, vyměňte baterie v dálkovém ovladači.
- Dbejte na to, aby póly baterií (+/-) při vkládání směřovaly správným směrem.
- Zkuste namířit dálkový ovladač přímo na televizor ze vzdálenosti 1,5 až 1,8 m.

Dálkový ovladač přijímače kabelové televize nebo set-top boxu nevypne či nezapne televizor nebo neumožňuje nastavit jeho hlasitost.

- Naprogramujte dálkový ovladač přijímače kabelové televize nebo set-top boxu tak, aby umožnil ovládání televizoru. Kód televizoru SAMSUNG naleznete v uživatelské příručce přijímače kabelové televize nebo set-top boxu.

Po 5 minutách se ztratí nastavení televizoru.

- Televizor je v režimu Režim Obchod. Změňte Režim použití na Režim Domácnost. (🏠) > ⚙️ Nastavení > Systém > Nastavení pro pokročilé > Režim použití > Režim Domácnost).

Přerušovaná funkce Wi-Fi

- Zkontrolujte, zda má televizor připojení k síti (🏠) > ⚙️ Nastavení > Síť > Stav sítě).
- Zkontrolujte, zda je správně zadáno heslo pro Wi-Fi.
- Zkontrolujte vzdálenost mezi televizorem a modemem/směrovačem. Tato vzdálenost nesmí překročit 15,2 m.
- Omezte vzájemné rušení tím, že nebudete používat bezdrátová zařízení nebo je vypnete. Rovněž zkontrolujte, zda mezi televizorem a modemem/směrovačem nejsou žádné překážky. (síla přenosu Wi-Fi může být snížena přístroji, bezdrátovými telefony, kamennými zdmi či krby atd.)



- Obráťte na poskytovatele služeb internetu (ISP) a požádejte o resetování okruhu vaší sítě na opětovně registrované adresy MAC vašeho nového modemu/směrovače a televizoru.

Problémy s aplikacemi videa (Youtube atd.)

- Změňte DNS na 8.8.8.8. Vyberte možnost (🏠) > ⚙️ Nastavení > Síť > Stav sítě > Nastavení IP > Nast. DNS > Zadat ručně > Server DNS > zadejte 8.8.8.8 > OK
- Resetujte výběrem možnosti (🏠) > ⚙️ Nastavení > Podpora > Autom. diagn. > Obnovit Smart Hub.

Co je služba Remote Support?

Služba Samsung Remote Support poskytuje individuální vzdálenou podporu od technika společnosti Samsung:



- Diagnostika televizoru
- Úprava nastavení televizoru podle vašich potřeb
- Obnovení na nastavení od výrobce
- Instalace doporučených aktualizací firmwaru

Jak funguje vzdálená podpora?

Můžete snadno nechat službu Samsung Tech provést servis vašeho televizoru na dálku.

1. Zavolejte do střediska společnosti Samsung a požádejte o vzdálenou podporu.
2. Otevřete nabídku televizoru a přejděte do části Podpora.
3. Vyberte možnost Vzdálená správa a přečtěte si a odsouhlaste smluvní podmínky služby. Když se zobrazí obrazovka kódu PIN, sdělte kód PIN našemu pracovníkovi.
4. Pracovník se pak připojí k vašemu televizoru.

Eko čidlo a jas obrazovky

Eko čidlo umožňuje automaticky nastavit jas televizoru. Tato funkce měří úroveň světla v místnosti a automaticky optimalizuje jas televizoru, čímž šetří energii. Jestliže chcete tuto funkci vypnout, přejděte na nabídku  >  **Nastavení** > **Systém** > **Eko řešení** > **Eko čidlo**.

- Pokud je obraz při sledování televizoru v tmavém prostředí příliš tmavý, může to být způsobeno funkcí **Eko čidlo**.
- Čidlo by nemělo být ničím zakryté. To by mohlo způsobit přílišné ztmavení obrazu.

Upozornění týkající se statických obrazů

Nezobrazujte na obrazovce statické obrázky (např. soubory obrázků JPEG) nebo statické obrazové prvky (např. logo televizního kanálu, informační pruh s cenami akcií nebo se zprávami ve spodní části obrazovky atd.) nebo programy v panoramatickém obrazovém formátu nebo obrazovém formátu 4:3. Neustálé zobrazování nehybných obrazů může na obrazovce LED způsobit vytvoření zbytkového obrazu, což nepříznivě ovlivní kvalitu obrazu. Abyste snížili riziko vzniku tohoto nepříznivého jevu, postupujte podle níže uvedených doporučení:

- Zabraňte zobrazování nehybného obrazu po delší dobu.
- Obraz se vždy snažte zobrazit na celé obrazovce. Použijte nabídku pro nastavení formátu televizního obrazu a nastavte nejbližší možný formát.
- Snižte hodnoty jasu a kontrastu. Tím se vyhnete vzniku zbytkových obrazů.
- Využívejte všechny funkce televizoru určené pro zkrácení doby zobrazení stejného obrazu a pro snížení rizika tvorby zbytkového obrazu. Podrobnosti naleznete v příručce e-Manual.

Péče o televizor

- Jestliže byl na obrazovku televizoru přilepen štítek, může po odstranění zanechat nečistoty. Tyto nečistoty před sledováním televizoru odstraňte.
- Při čištění může dojít k poškrábání povrchu televizoru a jeho obrazovky. Při otírání povrchu a obrazovky postupujte opatrně a používejte jemnou tkaninu, která nepůsobí škrábance.
- Nestříkejte vodu ani žádnou jinou kapalinu přímo na televizor. Kapalina, která vnikne do televizoru, může způsobit jeho nefunkčnost, požár nebo úraz elektrickým proudem.
- Vypněte televizor a hadříkem z mikrovláken opatrně setřete všechny šmouhy a otisky prstů na obrazovce. Vnější povrch televizoru čistěte měkkým hadříkem lehce navlženým vodou. Nepoužívejte hořlavé kapaliny (benzen, ředidla atd.) ani čisticí prostředky. Pokud na obrazovce zůstaly těžko odstranitelné šmouhy, naneste na hadřík trochu čističe obrazovky.

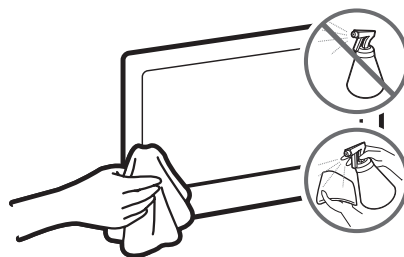

Instalace televizoru

Montáž televizoru na zeď



Jestliže budete televizor upevňovat na zeď, postupujte přesně podle pokynů v souladu s doporučeními výrobce. V případě nesprávné montáže může televizor spadnout a vážně se poškodit nebo způsobit vážné zranění dětí či dospělých.

Televizor můžete upevnit na zeď pomocí sady pro upevnění na zeď (prodává se samostatně).

Společnost Samsung Electronics není zodpovědná za žádná poškození televizoru nebo zranění způsobená chybnou instalací držáku na zeď zákazníkem.

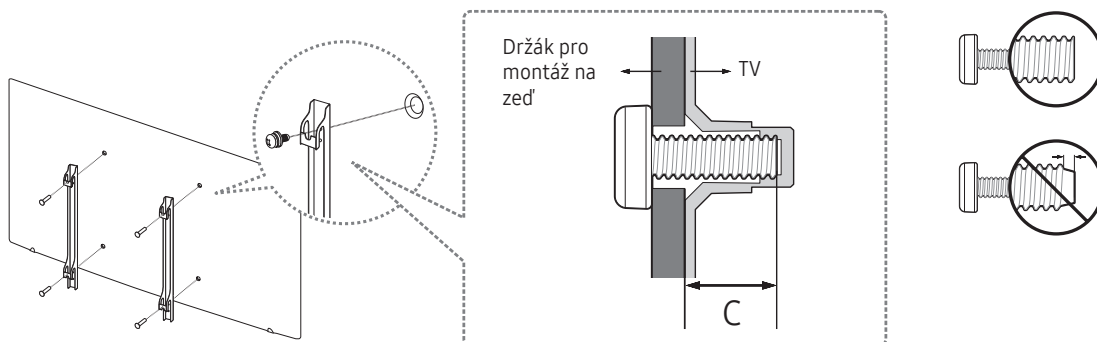

Poznámky a specifikace sady pro upevnění na zeď VESA

Sadu pro upevnění na zeď můžete instalovat na pevnou zeď kolmo k podlaze. Před upevněním sady na povrch, jako je sádkarton, kontaktujte svého nejbližšího prodejce, aby vám poskytl další informace. Provádíte-li montáž televizoru na strop nebo šikmou stěnu, může dojít k jeho pádu a následně k vážnému zranění osob.

Velikost televizoru v palcích	Specifikace otvorů pro šrouby standardu VESA (A * B) v milimetrech	C (mm)	Standardní šroub	Počet
40 ~ 43	200 x 200	20,7 ~ 21,7	M8	4
50 ~ 70	400 x 400			

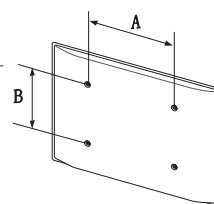



Sadu pro upevnění na zeď neinstalujte, když je televizor zapnutý. Mohlo by dojít ke zranění osob elektrickým proudem.

Nepoužívejte šrouby delší, než je standardní délka. Nepoužívejte šrouby, které neodpovídají specifikacím šroubů standardu VESA. Příliš dlouhé šrouby mohou poškodit vnitřní části televizoru.

- V případě sad pro upevnění na zeď, které neodpovídají specifikacím pro šrouby VESA, se může délka šroubů lišit v závislosti na specifikacích sad pro upevnění na zeď.
- Neutahujte šrouby příliš pevně. Mohlo by dojít k poškození televizoru nebo k jeho pádu a následně ke zranění osob. Společnost Samsung není zodpovědná za tento druh poškození nebo zranění.
- Společnost Samsung nenese odpovědnost za poškození televizoru nebo zranění v případě použití nspecifikovaného držáku na zeď, popřípadě držáku, který neodpovídá standardu VESA, nebo v případě nedodržení pokynů k instalaci televizoru.
- Neinstalujte televizor s náklonem větším než 15 stupňů.
- Upevnění televizoru na zeď by měly vždy provádět alespoň dvě osoby.

Zajištění dostatečného větrání televizoru

Při instalaci televizoru zajistěte, aby mezi televizorem a ostatními předměty (stěnou, stranami skříněk apod.) byla vzdálenost alespoň 10 cm z důvodu řádného větrání. Pokud nebude mít televizor prostor pro dostatečné větrání, může dojít k problémům způsobeným jeho přehřátím nebo k požáru.

Ať už použijete stojan nebo budete montovat televizor na zeď, důrazně doporučujeme používat pouze díly společnosti Samsung Electronics. Použijete-li díly jiného výrobce, může dojít k potížím s televizorem nebo ke zranění způsobenému jeho pádem.

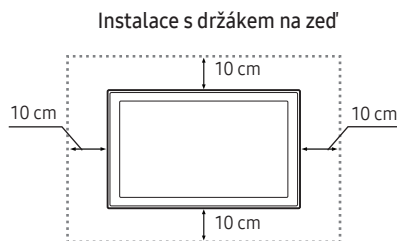
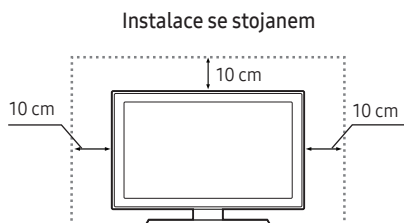

Přípevnění televizoru ke stojanu

Zkontrolujte, zda máte veškeré vyobrazené příslušenství, a sestavte stojan podle uvedených pokynů.

Bezpečnostní pokyny: Přípevnění televizoru na zeď



Upozornění: Na televizor netlačte, netahejte za něj ani se na něj nezavěšujte. Mohlo by dojít k jeho pádu. Zejména dbejte na to, aby se na televizor nezavěšovaly děti nebo jiným způsobem nenarušovaly jeho stabilitu. Mohlo by dojít k převrnutí televizoru a vážnému nebo i smrtelnému zranění. Dodržujte všechna bezpečnostní opatření uvedená na dodaném bezpečnostním letáku. Pro zvýšení stability a bezpečnosti můžete zakoupit a namontovat následující zařízení zabraňující pádu televizoru.



VAROVÁNÍ: Nikdy neumísťujte televizor na nestabilní místo. Televizor by mohl spadnout a způsobit vážné zranění nebo smrt. Mnoha zraněním, zvláště dětí, lze předcházet, pokud učiníte jednoduchá opatření, např.

- Použití skříněk či stojanů doporučených výrobcem televizoru.
- Použití pouze takového nábytku, který bezpečně televizor udrží.
- Kontrola, zda televizor nepřesahuje přes okraj nábytku, na kterém stojí.
- Neumísťování televizoru na vysoký nábytek (například police nebo knihovny), aniž by byly jak nábytek, tak i televizor bezpečně zajištěny.
- Neumísťování televizoru na ubrus nebo jiné materiály, které se mohou nacházet mezi televizorem a nábytkem.
- Poučení dětí o nebezpečí, které hrozí při šplhání na nábytek, pokud chtějí ovládat televizor nebo s ním manipulovat.

Pokud i nadále používáte nebo chcete přemístit stávající televizor, měli byste se řídit stejnými pokyny, které jsou uvedeny výše.

Zabránění pádu televizoru

1. Vložte šrouby do jedné sady konzol a poté je pevně přišroubujte ke zdi. Ujistěte se, že jsou šrouby pevně připevněny ke zdi.
 - V závislosti na typu zdi je možné, že budete potřebovat další materiál, například hmoždinky.
2. Vložte šrouby do druhé sady konzol a poté je přišroubujte k televizoru.
 - Šrouby nemusí být dodány spolu s výrobkem. V takovém případě zakupte šrouby podle následujících specifikací.
3. Pomocí pevného odolného lanka k sobě spojte konzoly připevněné k televizoru a konzoly připevněné ke zdi a poté lanko pevně zavažte.
 - Umístěte televizor ke zdi, aby nemohl přepadnout dozadu.
 - Lanko ved'te tak, aby byly adaptéry připevněné ke zdi ve stejné výšce nebo níže než adaptéry připevněné k televizoru.

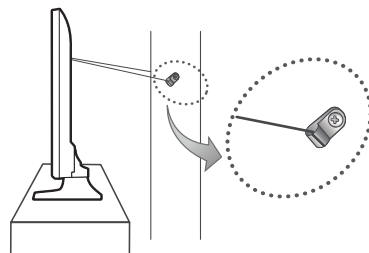
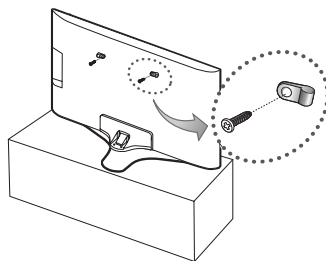

Specifikace a další informace

Specifikace

Rozlišení displeje	3 840 × 2 160	
Provozní prostředí		
Provozní teplota	10 °C až 40 °C (50 °F až 104 °F)	
Provozní vlhkost	10 % až 80 %, bez kondenzace	
Skladovací teplota	-20 °C až 45 °C (-4 °F až 113 °F)	
Skladovací vlhkost	5 % až 95 %, bez kondenzace	
Otáčení stojanu (doleva/doprava)	0°	
Název modelu	UE40KU6000 / UE40KU6002 / UE40KU6020 / UE40KU6072 / UE40KU6092	UE43KU6000 / UE43KU6002 / UE43KU6072
Velikost obrazovky (úhlopříčka)	40 palců (101 cm)	43 palců (108 cm)
Zvuk (výstup)	20 W	
Rozměry (Š × V × H)		
Televizor	917,7 x 535,7 x 62,6 mm	975,8 x 569,0 x 62,6 mm
Se stojanem	917,7 x 596,5 x 288,1 mm	975,8 x 637,0 x 288,1 mm
Hmotnost		
Bez stojanu	7,7 kg	8,8 kg
Se stojanem	8,6 kg	9,7 kg
Název modelu	UE50KU6000 / UE50KU6002 / UE50KU6020 / UE50KU6072 / UE50KU6092	UE55KU6000 / UE55KU6002 / UE55KU6020 / UE55KU6072 / UE55KU6092
Velikost obrazovky (úhlopříčka)	50 palců (125 cm)	55 palců (138 cm)
Zvuk (výstup)	20 W	
Rozměry (Š × V × H)		
Televizor	1128,9 x 654,4 x 63,2 mm	1242,6 x 718,4 x 63,2 mm
Se stojanem	1128,9 x 723,7 x 310,5 mm	1242,6 x 787,5 x 310,5 mm
Hmotnost		
Bez stojanu	12,2 kg	15,0 kg
Se stojanem	13,2 kg	16,0 kg

Název modelu	UE60KU6000 / UE60KU6002 / UE60KU6072	UE65KU6000 / UE65KU6002 / UE65KU6020 / UE65KU6072 / UE65KU6092
Velikost obrazovky (úhlopříčka)	60 palců (152 cm)	65 palců (163 cm)
Zvuk (výstup)	20 W	
Rozměry (Š × V × H)		
Televizor	1363,6 x 789,5 x 64,0 mm	1463,5 x 844,5 x 64,6 mm
Se stojanem	1363,6 x 852,8 x 369,4 mm	1463,5 x 907,6 x 369,4 mm
Hmotnost		
Bez stojanu	20,9 kg	23,7 kg
Se stojanem	22,9 kg	25,8 kg
Název modelu	UE70KU6000 / UE70KU6072	
Velikost obrazovky (úhlopříčka)	70 palců (176 cm)	
Zvuk (výstup)	20 W	
Rozměry (Š × V × H)		
Televizor	1572,3 x 908,4 x 63,7 mm	
Se stojanem	1572,3 x 990,3 x 378,3 mm	
Hmotnost		
Bez stojanu	27,6 kg	
Se stojanem	31,1 kg	

- Provedení a technické údaje se mohou změnit bez předchozího upozornění.
- Údaje o napájení a spotřebě energie naleznete na štítku umístěném na televizoru.
- Obvyklá spotřeba je měřena podle normy IEC 62087.

Nižší spotřeba energie

Po vypnutí přejde televizor do pohotovostního režimu. V pohotovostním režimu bude spotřebovávat malé množství energie. Spotřebu energie lze snížit odpojením napájecího kabelu, pokud televizor delší dobu nepoužíváte.

Licence



HDMI

The terms HDMI and HDMI High-Definition Multimedia Interface, and the HDMI Logo are trademarks or registered trademarks of HDMI Licensing LLC in the United States and other countries.

Doporučení – pouze EU



Společnost Samsung Electronics tímto prohlašuje, že tento televizor vyhovuje nutným požadavkům a dalším příslušným ustanovením směrnice 1999/5/ES.

Oficiální prohlášení o shodě naleznete na webové stránce <http://www.samsung.com>, klepnutím na položku Podpora > zadáním názvu modelu do pole Vyhledat podporu výrobků.

Toto zařízení lze používat pouze v interiérech.

Toto zařízení může být provozováno ve všech zemích EU.



Pokyny k řádné likvidaci tohoto spotřebiče (směrnice o likvidaci elektrických a elektronických zařízení) (platí v zemích se zavedenými systémy třídění odpadu)

Toto označení na spotřebiči, na příslušenství a v tištěných materiálech znamená, že by se tento spotřebič a jeho elektronická příslušenství (např. nabíječka, sluchátka či kabel USB) na konci životnosti neměly likvidovat společně s jiným domovním odpadem. Oddělením od jiných druhů odpadu a zodpovědnou recyklací podpoříte trvale udržitelné opakované využití materiálních zdrojů, zabráníte znečištění životního prostředí nebo poškození zdraví způsobenému neřízenou likvidací odpadu.

Domácí uživatelé by měli kontaktovat maloobchodního prodejce, u kterého tento spotřebič zakoupili, nebo úřad místní správy a vyžádat si informace o tom, kam a jak mohou tyto jednotky dopravit za účelem bezpečné recyklace s ohledem na životní prostředí.

Firemní uživatelé by se měli obrátit na svého dodavatele a zkontrolovat podmínky kupní smlouvy. Tento spotřebič a jeho elektronická příslušenství by neměly být slučovány s jiným průmyslovým odpadem.



Správná likvidace baterií v tomto spotřebiči (platí v zemích se zavedenými systémy třídění odpadu)

Toto označení na baterii, v příručce nebo na obalu znamená, že by baterie na konci své životnosti neměla být likvidována společně s jiným komunálním odpadem. Případně vyznačené chemické značky Hg, Cd nebo Pb upozorňují na to, že baterie obsahuje rtuť, kadmium nebo olovo v množství překračujícím referenční úroveň stanovené směrnicí 2006/66/ES. Pokud nebudou baterie správně zlikvidovány, mohou tyto látky poškodit zdraví osob nebo životní prostředí.

V zájmu ochrany přírodních zdrojů a opětovného použití materiálů vás žádáme, abyste oddělili baterie od ostatních typů odpadu a recyklovali je v rámci systému recyklace baterií dané země.





Informace o závazcích společnosti Samsung vůči životnímu prostředí a regulačních povinnostech vztahujících se na produkt, např. REACH, WEEE, baterie, naleznete na webu http://www.samsung.com/uk/aboutsamsung/samsungelectronics/corporatecitizenship/data_corner.html

VAROVÁNÍ: ABYSTE ZABRÁNILI VZNIKU POŽÁRU, NIKDY NEUMÍSŤUJTE V BLÍZKOSTI TELEVIZORU SVÍČKY NEBO JINÉ ZDROJE OTEVŘENÉHO OHNĚ.



Upozornenie! Dôležité bezpečnostné pokyny

(Pred používaním televízora si prečítajte bezpečnostné pokyny.)

VÝSTRAHA		
RIZIKO ZÁSAHU ELEKTRICKÝM PRÚDOM, NEOTVÁRAŤ.		Produkt triedy II: Tento symbol znamená, že sa nevyžaduje ochranné elektrické uzemnenie.
VÝSTRAHA: NESKLADAJTE KRYT (ANI ZADNÚ ČASŤ) – ZNÍŽITE TAK NEBEZPEČENSTVO ZÁSAHU ELEKTRICKÝM PRÚDOM. VNÚTRI SA NENACHÁDZAJÚ ŽIADNE SÚČASTI, KTORÝCH SERVIS BY MOHOL VYKONÁVAŤ POUŽÍVATEĽ. SERVIS ZVERTE KVALIFIKOVANÉMU SERVISNÉMU PERSONÁLU.		Sieťové napätie (AC): Tento symbol znamená, že menovité napätie je označené symbolom Sieťové napätie (AC)
		Striedavé napätie (DC): Tento symbol znamená, že menovité napätie je označené symbolom Striedavé napätie (DC).
		Upozornenie, pred používaním si naštudujte pokyny: Tento symbol inštruuje používateľa, aby si naštudoval ďalšie bezpečnostné pokyny v používateľskej príručke.
		

Štrbiny a otvory v skrinke a na zadnej alebo spodnej strane zabezpečujú potrebné vetranie. Aby ste zaručili spoľahlivú prevádzku zariadenia a chránili ho pred prehriatím, tieto štrbiny a otvory nikdy neblokujte ani nezakrývajte.

- Zariadenie neinštalujte v stiesnených priestoroch, ako napríklad v knižnici, prípadne vo vstavanej skrini, pokiaľ nie je zabezpečené správne vetranie.
- Zariadenie neumiestňujte do blízkosti radiátora či prieduchu kúrenia ani na miesto, kde bude vystavené priamemu slnečnému svetlu.
- Na zariadenie neumiestňujte nádoby obsahujúcu vodu (vázy atď.), pretože môže hroziť riziko požiaru alebo zásahu elektrickým prúdom.

Zariadenie nevystavujte dažďu ani ho neumiestňujte blízko vody (blízko vane, umývadla, kuchynskej výlevky, prípadne vane na pranie, do mokrého suterénu, do blízkosti bazénu atď.). Ak sa do zariadenia náhodou dostane voda, okamžite ho odpojte a kontaktujte autorizovaného predajcu.

V zariadení sa používajú batérie. Vo vašej oblasti môžu platiť environmentálne nariadenia, ktoré vyžadujú správnu likvidáciu týchto batérií. Informácie o likvidácii alebo recyklácii získate od miestnych úradov.

Nepreťažujte zásuvky v stene, predlžovacie káble ani adaptéry nad rámec ich kapacity, pretože by to mohlo spôsobiť požiar alebo zásah elektrickým prúdom.

Napájacie káble sa musia umiestniť tak, aby sa po nich nechodilo alebo aby nehrozilo ich privretie predmetmi. Mimoriadnu pozornosť venujte časti kábla pri zástrčke, pri sieťovej zásuvke a na mieste výstupu zo zariadenia.

Aby ste zariadenie chránili pred búrkou s bleskami alebo v prípadoch, keď je ponechané bez dozoru a dlho sa nepoužíva, odpojte ho zo sieťovej zásuvky a odpojte anténu alebo káblovú sieť. Predídete tým poškodeniu v dôsledku úderu blesku do elektrického vedenia a prepätí.

Pred pripojením napájacieho kábla so striedavým prúdom k adaptéru jednosmerného prúdu sa uistite, že označenie napätia adaptéra jednosmerného prúdu je v súlade s miestnym elektrickým napájaním.

Nikdy nevkładajte kovové predmety do otvorených častí zariadenia. Môže to spôsobiť nebezpečenstvo zásahu elektrickým prúdom.

Aby nedošlo k zásahu elektrickým prúdom, nikdy sa nedotýkajte vnútorných častí zariadenia. Zariadenie by mal vytvoriť len kvalifikovaný technik.

Uistite sa, že ste napájací kábel poriadne zasunuli. Pri odpájaní napájacieho kábla od sieťovej zásuvky vždy ťahajte za zástrčku napájacieho kábla. Nikdy ju neodpájajte tahaním za samotný kábel. Napájacieho kábla sa nedotýkajte mokrymi rukami.

Ak zariadenie nefunguje správne – najmä ak produkuje nezvyčajné zvuky či zápach, okamžite ho odpojte a kontaktujte autorizovaného predajcu alebo servisné stredisko.

Ak sa televízor nebude používať, prípadne ak opúšťate domácnosť na dlhší čas (najmä v prípade, ak doma ostanú deti alebo postihnuté osoby bez dozoru) nezabudnite vytiahnuť zástrčku napájacieho kábla zo zásuvky.

- Nahromadený prach môže zapríčiniť zásah elektrickým prúdom, rozptyl elektriny alebo požiar v dôsledku iskrenia a vytvárania tepla na napájacom kábli, prípadne opotrebovaním jeho izolácie.

Ak chcete televízor nainštalovať na miestach s vysokou prašnosťou, vysokou alebo nízkou teplotou, vysokou vlhkosťou, chemickými látkami a na miestach s 24-hodinovou prevádzkou, ako sú napr. letiská, železničné stanice atď., vždy kontaktujte autorizované servisné stredisko a požiadať o informácie. Nedodržanie tohto pokynu môže spôsobiť vážne poškodenie televízora.

Používajte len riadne uzemnenú zástrčku a sieťovú zásuvku.

- Nesprávne uzemnenie môže spôsobiť zásah elektrickým prúdom alebo poškodenie zariadenia. (Len vybavenie triedy I.)

Zariadenie úplne vypnete jeho odpojením od napájacej zásuvky. Dbajte na to, aby boli napájacia zásuvka a napájací kábel ľahko prístupné.

Príslušenstvo (batéria atď.) uskladnite na mieste, ktoré je bezpečne mimo dosahu detí.

Produkt nenechajte spadnúť na zem ani ho nevystavujte nárazom. Ak je produkt poškodený, odpojte napájací kábel a kontaktujte servisné stredisko.

Ak chcete zariadenie vyčistiť, odpojte napájací kábel zo sieťovej zásuvky a produkt poutierajte mäkkou suchou handričkou. Nepoužívajte žiadne chemikálie ako vosk, benzén, alkohol, riedidlá, insekticídy, osviežovače vzduchu, mazadlá ani čistiace prostriedky. Tieto chemické látky môžu mať negatívny vplyv na vzhľad produktu alebo môžu poškodiť potlač na produkte.

Zariadenie nevystavujte pokvapkaniu ani ostriekaniu vodou.

Batérie nelikvidujte v ohni.

Batérie neskratujte, nerozoberajte ani nadmerne nezahrievajte.

V prípade výmeny batérií v diaľkovom ovládači za nesprávny typ hrozí riziko výbuchu. Vymeňte ich len za rovnaký alebo ekvivalentný typ.

* Čísla a obrázky v tejto používateľskej príručke sa poskytujú len pre referenciu, pričom sa môžu líšiť od skutočného vzhľadu produktu. Dizajn a technické údaje produktu sa môžu zmeniť bez predchádzajúceho upozornenia.

Jazyky SNŠ (ruština, ukrajinčina, kazaština) nie sú pre tento produkt k dispozícii, pretože bol vyrobený pre zákazníkov v EÚ.

Obsah balenia

Uistite sa, že vám boli spolu s televízorom dodané nasledujúce položky. Ak akákoľvek položka chýba, kontaktujte miestneho predajcu.

Dial'kový ovládač a batérie (AAA x 2)

Príručka s regulačnými informáciami

Používateľská príručka

Napájací kábel

Záručný list (v niektorých lokalitách nie je k dispozícii)

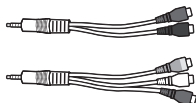

Adaptér komponentný/vstup AV

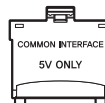

Adaptér karty CI

- Farby a tvary položiek sa líšia v závislosti od modelu.
- Káble, ktoré sa nedodávajú spolu s týmto produktom, si môžete zakúpiť samostatne.
- Otvorte balenie a skontrolujte, či niektoré z položiek príslušenstva nie sú ukryté v obalových materiáloch.

Správny poplatok môže byť účtovaný v nasledujúcich situáciách:

(a) Privoláte na vlastnú žiadosť technika, no produkt nebude vykazovať žiadnu chybu (t. j. v prípadoch, keď ste si neprečítali používateľskú príručku).

(b) Prinesiete zariadenie do servisného strediska, no produkt nebude vykazovať žiadnu chybu (t. j. v prípadoch, keď ste si neprečítali používateľskú príručku).

O výške správneho poplatku budete informovaní pred návštevou technika.



Upozornenie: Obrazovky sa pri nesprávnej manipulácii môžu vplyvom priameho tlaku poškodiť. Televízor odporúčame zdvhať uchopením za okraje, ako je zobrazené na obrázku.



Používanie ovládača televízora

Ovládač na zadnej strane televízora môžete používať namiesto diaľkového ovládača na ovládanie väčšiny funkcií televízora.

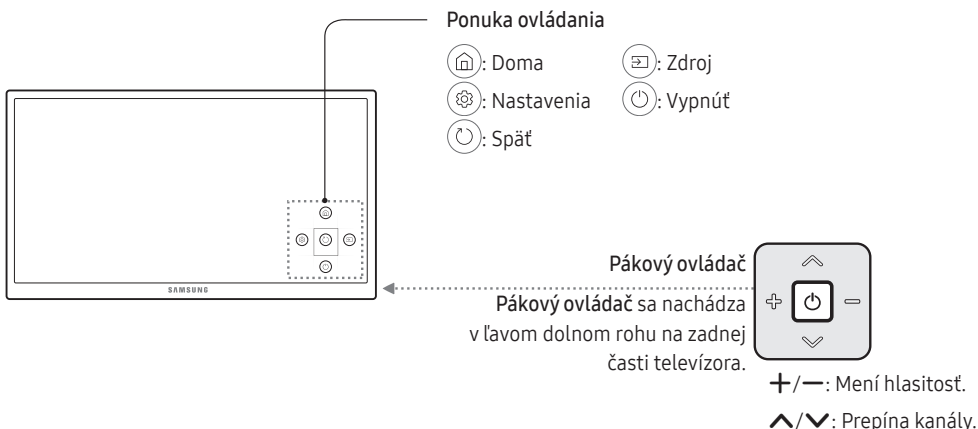

Pripojenie k sieti

Pripojením televízora k sieti získate prístup k službám online ako Smart Hub a tiež aktualizácie softvéru.

Sieťové pripojenie – bezdrôtové

Televízor pripojte k internetu pomocou štandardného smerovača alebo modemu.



Sieťové pripojenie – káblové

Zadný panel televízora

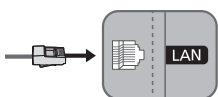

Televízor pripojte k sieti pomocou kábla LAN.

- Televízor nepodporuje rýchlosť siete nižšiu alebo rovnú 10 Mb/s.
 - Na pripojenie použite kábel Cat 7 (typ STP*).
- * Shielded Twist Pair

Dial'kový ovládač

- Toto dial'kové ovládanie disponuje bodmi braillového písma na tlačidlách **Napájanie**, **Kanáľ**, **Hlasitosť** a **Zadať**, ktoré sú užitočné pre osoby so zrakovým postihnutím.



☰ (Napájanie): Zapína a vypína televízor.

SOURCE: Umožňuje zobrazenie a výber dostupných zdrojov videa.

Číslo: Umožňuje priamy prístup ku kanálom.

TTX/MIX: Striedavo vyberie možnosti Teletext ZAP, Dvojitý, Zmiešaný alebo VYP.

PRE-CH: Umožňuje návrat na predchádzajúci kanál.

– VOL +: Umožňuje nastaviť hlasitosť.

MUTE: Zapne a vypne zvuk.

✓ CH ^: Prepne aktuálny kanál.

CH LIST: Zobrazí ponuku **Zoznam kanálov**

SPORTS: Zapnutie a vypnutie funkcie **Športový režim**.

🏠 (Smart Hub): Spustenie služby **Prístupového Panelu**.

GUIDE: Zobrazí elektronického programového sprievodcu (EPG).

EXTRA: Zobrazenie súvisiacich informácií o aktuálnom programe.

INFO: Zobrazí informácie o aktuálnom programe alebo obsahu.

↵ (Zadať): Vyberie alebo spustí označenú položku.

▲ ▼ ◀ ▶: Pohybuje kurzorom, vyberá položky ponuky na obrazovke a mení hodnoty zobrazené v ponuke televízora.

RETURN: Návrat do predchádzajúcej ponuky alebo k predchádzajúcemu kanálu.

EXIT: Ukončí ponuku.

Tieto tlačidlá používajte podľa pokynov na obrazovke televízora.

SETTINGS: Nastavuje ponuku **Rýchle nastavenia** na domovskej obrazovke **Nastavenia**.

AD/SUBT.: Zobrazí **Skratky prístupnosti**.

REC: Nahrá obsah, ktorý momentálne sledujete.

- Táto funkcia nie je dostupná v konkrétnych geografických oblastiach.

■: Zastaví prehrávanie obsahu.

Tieto tlačidlá používajte na špecifické funkcie. Tieto tlačidlá používajte podľa pokynov na obrazovke televízora.

- Názvy tlačidiel uvedené vyššie sa môžu líšiť od skutočných názvov.

Vloženie batérií do dial'kového ovládača

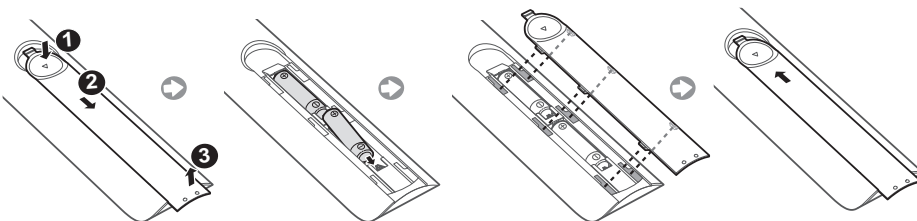





Návod e-Manual

 >  Nastavenia > Podpora > Otvoriť e-Manual



Integrovaný návod e-Manual obsahuje informácie o hlavných funkciách televízora.

- Verziu návodu e-Manual určenú na tlač si môžete stiahnuť a zobraziť na webovej lokalite spoločnosti Samsung.
Zobrazenie návodu e-Manual:

Používanie tlačidiel v príručke e-Manual

	Hľadať	Výberom položky zo zoznamu výsledkov vyhľadávania načítajte príslušnú stránku.
A-Z	Register	Výberom kľúčového slova prejdite na príslušnú stránku.
	Otvorená stránka	Vyberte tému zo zoznamu naposledy zobrazených tém.
	Skús teraz	Zobrazte súvisiacu položku ponuky a priamo vyskúšajte danú funkciu.
	Prepojiť	Otvorte tému zahrnutú v odkaze na stránke témy v návode e-Manual.

Úvodné nastavenie

Pri prvom zapnutí televízora sa zobrazí dialógové okno úvodného nastavenia. Podľa pokynov na obrazovke dokončíte úvodné nastavenie. Tento proces môžete neskôr vykonať manuálne v ponuke  >  Nastavenia > Systém > Nastavenie spustenia.

Riešenie problémov a údržba

Riešenie problémov

Ak sa zdá, že televízor má určitý problém, najskôr si prečítajte tento zoznam možných problémov a riešení. Prípadne si pozrite časť **Riešenie problémov** v príručke e-Manual. Ak žiadny z tipov na riešenie problémov nie je vhodný, navštívte lokalitu „www.samsung.com“, potom kliknite na položku Podpora, prípadne sa obráťte na telefonické centrum uvedené na zadnej obálke tejto príručky.

- Tento panel TFT LED sa skladá z podpixelov, ktoré vyžadujú sofistikovanú technológiu výroby. Preto sa môže na obrazovke vyskytnúť niekoľko svetlých alebo tmavých pixelov. Tieto pixely nemajú žiadny vplyv na výkon produktu.
- Aby ste zachovali optimálny stav televízora, inovujte na najnovší softvér. Použite funkcie **Aktualizovať teraz** alebo **Autom. aktualizácia** v ponuke televízora (🏠) > ⚙️ **Nastavenia** > Podpora > Aktualizácia softvéru > Aktualizovať teraz alebo (🏠) > ⚙️ **Nastavenia** > Podpora > Aktualizácia softvéru > Autom. aktualizácia).

Televízor sa nechce zapnúť.

- Uistite sa, že je napájací kábel pevne zapojený do televízora a sieťovej zásuvky.
- Uistite sa, že zásuvka v stene je funkčná a indikátor napájania na televízore svieti načerveno.
- Skúste stlačiť tlačidlo napájania na televízore s cieľom uistiť sa, že problém nie je v diaľkovom ovládači. Ak sa televízor zapne, pozrite si časť „Dialkový ovládač nefunguje“ uvedenú nižšie.

Obraz, video alebo zvuk z externého zariadenia sa neprehrávajú alebo sú skreslené, na obrazovke televízora sa zobrazuje správa „Slabý alebo žiadny signál“, prípadne televízor nedokáže nájsť kanál.

- Uistite sa, či je televízor správne pripojený k zariadeniu a či sú všetky káble dôkladne zapojené.
- Odpojte a znova pripojte všetky káble pripojené k televízoru a externým zariadeniam. Ak je to možné, skúste vymeniť káble za nové.
- Skontrolujte, či bol zvolený správny vstupný zdroj (🏠) > **Zdroj**).
- Vykonajte samodiagnostiku televízora s cieľom určiť, či je problém v televízore alebo zariadení. (🏠) > ⚙️ **Nastavenia** > Podpora > Samodiagnostika > Spustiť test obrazu alebo Spustiť test zvuku).
- Ak výsledky testu nevykazujú žiadne chyby, reštartujte pripojené zariadenia odpojením a opätovným zapojením napájacích káblov zariadení. Ak problém pretrváva, pozrite si návod na pripojenie uvedený v používateľskej príručke k pripojenému zariadeniu.
- Ak televízor nie je pripojený ku káblovému prijímaču alebo prijímaču set-top box, spustíte funkciu **Automatické ladenie** na vyhľadanie kanálov (🏠) > ⚙️ **Nastavenia** > Vysielanie > Automatické ladenie).

Dialkové ovládanie nefunguje.

- Skontrolujte, či indikátor napájania na televízore blikne, keď stlačíte tlačidlo On (Zap.) na diaľkovom ovládači. Ak sa to nedeje, vymeňte batérie v diaľkovom ovládači.
- Uistite sa, že sú batérie vložené so správne orientovanými pólmi (+/-).
- Vyskúšajte namieriť diaľkový ovládač priamo na televízor zo vzdialenosti 1,5 až 1,8 metra.

Dialkový ovládač káblového prijímača alebo prijímača set-top box nezapína/nevypína televízor ani neupravuje hlasitosť.

- Naprogramujte dialkové ovládanie prijímača káblovej televízie/set top boxu na ovládanie TV. Kód TV SAMSUNG nájdete v používateľskej príručke prijímača káblovej televízie alebo dekodéra set-top box.

Nastavenia televízora sa po 5 minútach vynulujú.

- Televízor sa nachádza v režime **Režim Predajňa**. Zmeňte režim **Režim používania** na možnosť **Režim Doma**. (🏠) > ⚙️ **Nastavenia** > **Systém** > **Odborné nastavenia** > **Režim používania** > **Režim Doma**).

Dochádza k prerušovaniu pripojenia Wi-Fi

- Uistite sa, že televízor je pripojený k sieti (🏠) > ⚙️ **Nastavenia** > **Sieť** > **Stav siete**).
- Uistite sa, že ste zadali správne heslo na pripojenie do siete Wi-Fi.
- Skontrolujte vzdialenosť medzi televízorom a modemom/smerovačom. Vzdialenosť nesmie byť väčšia ako 15,2 m.
- V záujme zníženia rušenia prestaňte používať bezdrôtové zariadenia alebo ich vypnite. Overte, či medzi televízorom a modemom/smerovačom nie sú žiadne prekážky.
(Spotrebiče, bezdrôtové telefóny, kamenné steny/kozuby a pod. môžu znížiť intenzitu signálu siete Wi-Fi.)

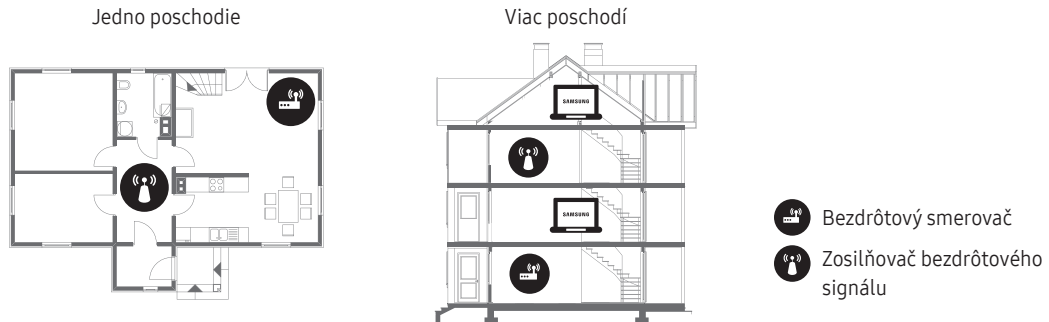

- Obráťte sa na svojho poskytovateľa internetových služieb a požiadajte o vykonanie reštartu vášho sieťového okruhu, aby sa znova zaregistrovali adresy MAC vášho nového modemu/smerovača a televízora.

Problémy s aplikáciou na prehrávanie videa (Youtube a pod.)

- Adresu DNS zmeňte na hodnotu 8.8.8.8. Vyberte položku (🏠) > ⚙️ **Nastavenia** > **Sieť** > **Stav siete** > **Nast. IP** > **Nastav. DNS** > **Zadať manuálne** > **Server DNS** > zadajte 8.8.8.8 > OK
- Resetujte výberom položiek (🏠) > ⚙️ **Nastavenia** > **Podpora** > **Samodiagnostika** > **Obnoviť Smart Hub**.

Čo je vzdialená podpora?

Služba vzdialenej podpory od spoločnosti Samsung vám ponúka individuálnu podporu technického pracovníka Samsung, ktorý na diaľku dokáže:



- diagnostikovať váš televízor,
- upraviť nastavenia televízora,
- vykonať obnovenie nastavení televízora od výrobcu,
- nainštalovať odporúčané aktualizácie firmvéru.

Ako funguje vzdialená podpora?

Vykonanie servisu vášho televízora na diaľku technickým pracovníkom spoločnosti Samsung je jednoduché:

1. Zatelefonujte do kontaktného strediska spoločnosti Samsung a požiadajte o poskytnutie vzdialenej podpory.
2. Otvorte ponuku v televízore a prejdite do časti **Podpora**.
3. Vyberte položku **Vzdialená správa**, prečítajte si podmienky poskytovania služby a odsúhlaste ich. Keď sa zobrazí obrazovka čísla PIN, poskytnite pracovníkovi svoje číslo PIN.
4. Pracovník potom získa prístup do vášho televízora.

Eko senzor a jas obrazovky

Eko senzor automaticky nastavuje jas televízora. Táto funkcia meria svetlo v miestnosti a automaticky optimalizuje jas televízora, aby sa znížila spotreba energie. Ak chcete túto funkciu vypnúť, prejdite na  >  Nastavenia > Systém > Eko riešenie > Eko senzor.

- Ak je obrazovka počas sledovania televízora v tmavom prostredí príliš tmavá, môže to byť spôsobené tým, že je aktivovaná funkcia **Eko senzor**.
- Senzor nezakrývajte žiadnym predmetom. Môže dôjsť k zníženiu jasov obrazu.

Upozornenie v súvislosti so statickým obrazom

Na obrazovke nenechávajte zobrazený statický obraz (ako napríklad obrazové súbory jpeg), statické prvky obrazu (ako napríklad logo TV programu, lišta s akciami alebo správami v spodnej časti obrazovky atď.) ani programy vo formáte panorámy alebo s pomerom strán 4:3. Nepretržité zobrazovanie statického obrazu môže spôsobiť vypálenie obrazu na obrazovke LED, čo bude mať nepriaznivý vplyv na kvalitu obrazu. V záujme zníženia rizika tohto nepriaznivého vplyvu dodržiavajte nasledujúce odporúčania:

- Zabráňte dlhodobému zobrazovaniu statického obrazu.
- Každý obraz sa vždy snažte zobraziť na celej obrazovke. Na dosiahnutie optimálneho súladu použite ponuku formátu obrazu televízora.
- Znížte jas a kontrast, aby nedochádzalo k zobrazovaniu zostatkového obrazu.
- Využívajte všetky funkcie televízora určené na redukciu retencie a vypálenie obrazu. Podrobnosti nájdete v návode e-Manual.

Starostlivosť o televízor

- Ak bola na obrazovke televízora nalepená nálepka, po jej odstránení môžu zostať na obrazovke zvyšky lepidla. Skôr než začnete sledovať televízor, zvyšky odstráňte.
- Počas čistenia môže dôjsť k poškriabaniu povrchu a obrazovky televízora. Povrch a obrazovku televízora utierajte opatrne mäkkou handričkou, aby ste ho nepoškriabali.
- Nestriekajte vodu ani inú kvapalinu priamo na televízor. Akákoľvek kvapalina, ktorá prenikne do produktu, môže spôsobiť poruchu, požiar alebo zásah elektrickým prúdom.
- Vypnite televízor a pomocou handričky z mikrovlákná jemne utrite šmuhy a odtlačky prstov na obrazovke. Telo televízora utrite mäkkou handričkou mierne navlhčenou vo vode. Nepoužívajte horľavé tekutiny (napr. benzén, riedidlá) ani čistiace prostriedky. Na odstránenie nepoddajných šmúh nastriekajte na handričku malé množstvo čistiaceho prípravku na obrazovky.

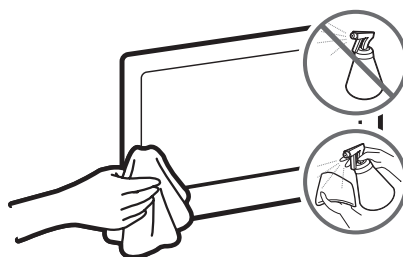

Inštalácia televízora

Upevnenie televízora na stenu



Ak tento produkt montujete na stenu, presne dodržiavajte pokyny, ktoré odporúča výrobca. Ak produkt nie je namontovaný správne, môže sa zošmyknúť alebo spadnúť, pričom môže vážne zraniť dieťa alebo dospelú osobu a môže sa tiež vážne poškodiť.

Televízor môžete namontovať na stenu pomocou súpravy nástenného držáka (predáva sa samostatne).

V prípade, že sa rozhodnete pre svojpomocnú montáž nástenného držáka, spoločnosť Samsung Electronics nebude niesť zodpovednosť za akékoľvek poškodenie produktu, vaše zranenie ani zranenie iných osôb.

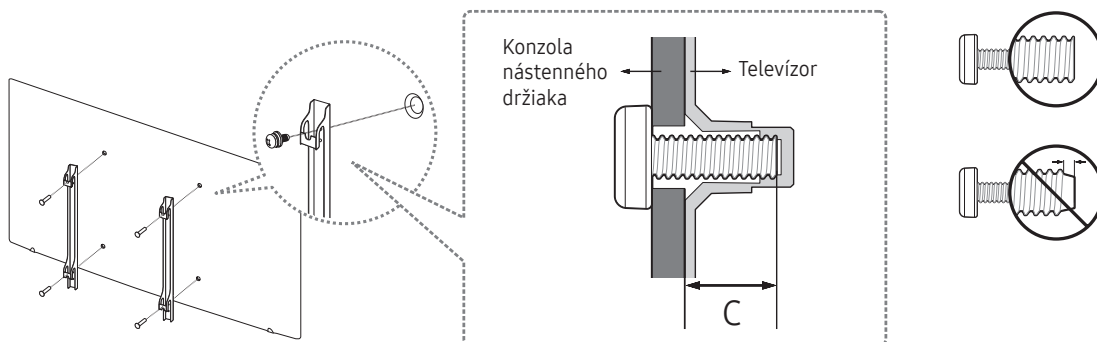

Poznámky a technické údaje týkajúce sa súpravy nástenného držáka VESA

Nástenný držák môžete namontovať na pevnú stenu kolmú voči podlahe. Skôr než nástenný držák namontujete na iný povrch ako sadrokartón, požiadajte najbližšieho predajcu o ďalšie informácie. Ak televízor namontujete na strop alebo šikmú stenu, môže spadnúť a spôsobiť vážne fyzické zranenie.

Uhlopriečka televízora v palcoch	Rozmery otvorov na skrutky VESA (A * B) v milimetroch	C (mm)	Bežná skrutka	Množstvo
40 ~ 43	200 x 200	20,7 ~ 21,7	M8	4
50 ~ 70	400 x 400			

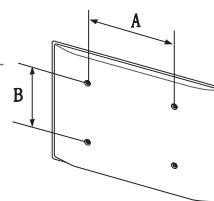



Nemontujte súpravu nástenného držiaka, keď je televízor zapnutý. Mohlo by to zapríčiniť fyzické zranenie spôsobené zásahom elektrického prúdu.

Nepoužívajte skrutky, ktoré sú dlhšie v porovnaní so štandardnou dĺžkou, alebo nevyhovujú technickým požiadavkám na skrutky podľa normy VESA. Príliš dlhé skrutky môžu poškodiť vnútro televízora.

- Pri nástenných držiakoch, ktoré nie sú v súlade s technickými údajmi pre skrutky podľa normy VESA, sa môže dĺžka skrutiek odlišovať v závislosti od technických údajov nástenného držiaka.
- Skrutky nadmerne nedotahujte. Môže to spôsobiť poškodenie produktu alebo jeho pád a následné zranenie osôb. Spoločnosť Samsung nie je zodpovedná za tento druh nehôd.
- Spoločnosť Samsung nie je zodpovedná za poškodenie produktu ani fyzické zranenie v prípade použitia nástenného držiaka, ktorý nie je v súlade s normou VESA alebo nie je uvedený v dokumentácii, prípadne ak spotrebiteľ nedodrží pokyny pre inštaláciu produktu.
- Televízor neupevňujte pri sklone presahujúcom 15 stupňov.
- Montáž televízora na stenu musia vždy vykonávať dve osoby.

Zaistenie dostatočného vetrania televízora

Pri inštalácii televízora dodržiavajte vzdialenosť najmenej 10 cm medzi televízorom a ostatnými predmetmi (steny, boky skrine atď.), aby bolo zaistené dostatočné vetranie. V prípade nezabezpečenia dostatočnej ventilácie môže dôjsť k požiaru alebo problému so zariadením z dôvodu nárastu jeho vnútornej teploty.

Ak na inštaláciu televízora používate stojan alebo držiak na stenu, dôrazne vám odporúčame používať výlučne súčasti poskytované spoločnosťou Samsung Electronics. Ak použijete súčasti od iného výrobcu, môžu spôsobiť problémy s produktom alebo zapríčiniť zranenie v dôsledku pádu produktu.

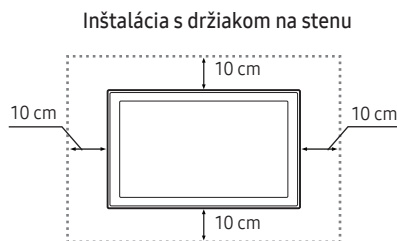
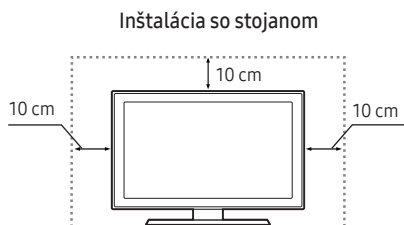

Pripevnenie televízora k stojanu

Uistite sa, že máte k dispozícii všetko zobrazené príslušenstvo, a stojan zmontujte presne podľa poskytnutých montážnych pokynov.

Bezpečnostné opatrenie: Upevnenie televízora na stenu



Výstraha: Ťahanie, tlačenie alebo lezenie na televízor môže zapríčiniť pád televízora. Zaisťte najmä, aby sa deti nevešali na televízor a nenarušili tak jeho stabilitu. Môže to spôsobiť prevrhnutie televízora a v dôsledku toho vážne zranenie alebo smrť. Dodržujte všetky bezpečnostné opatrenia uvedené v bezpečnostnom letáku pribalenom k televízoru. Na zaistenie dodatočnej stability a bezpečnosti si môžete zakúpiť a nainštalovať zariadenie zabraňujúce pádu tak, ako je uvedené ďalej.



VAROVANIE: Nikdy neumiestňujte televíznu súpravu na nestabilnom mieste. Televízna súprava môže spadnúť, pričom môže spôsobiť fyzické zranenie alebo smrť. Veľa zraneniam sa dá predísť, hlavne zraneniam detí, vykonaním jednoduchých opatrení, ako napríklad

- Používaním skriniek alebo stojanov odporúčaných výrobcom televíznej súpravy.
- Používaním iba nábytku, ktorý poskytuje bezpečnú podporu pre televíznu súpravu.
- Zabezpečením toho, aby televízna súprava neprečnievala cez hranu podperného nábytku.
- Neumiestnením televíznej súpravy na vysoké kusy nábytku (napríklad skriňa alebo knižnica) bez ukotvenia nábytku a televíznej súpravy na vhodnú podporu.
- Neumiestnením televíznej súpravy na látku alebo iný materiál, ktorý je možné umiestniť medzi televíznu súpravu a podperný nábytok.
- Poučením detí o tom, že je nebezpečné liezť na nábytok, aby dosiahli na televíznu súpravu alebo jej ovládače.

Ak chcete naďalej používať už existujúcu televíznu súpravu alebo ju premiestniť, postupujte podľa zásad uvedených vyššie.

Zabránenie pádu televízora

1. Skrutky osadte do jednej súpravy konzol a pevne ich utiahnite do steny. Uistite sa, či sú skrutky dôkladne upevnené k stene.
 - V závislosti od typu steny možno budete potrebovať dodatočný materiál, napríklad kotvu.
2. Skrutky osadte do druhej súpravy konzol a pevne ich utiahnite k televízoru.
 - Skrutky sa s produktom nemusia dodávať. V tom prípade si zakúpte skrutky s nasledujúcimi technickými údajmi.
3. Konzoly upevnené k televízoru a konzoly upevnené na stene spojte odolným viazacím prostriedkom navrhnutým na veľké zaťaženie a pevne ho zviažte.
 - Televízor nainštalujte blízko pri stene, aby nemohol spadnúť dozadu.
 - Viazací prostriedok pripojte tak, aby sa konzoly pripevnené na stene nachádzali v rovnakej výške (alebo nižšie) ako konzoly pripevnené na televízore.

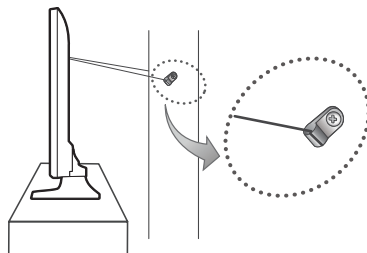
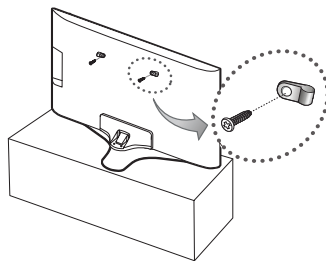

Technické údaje a ďalšie informácie

Technické údaje

Rozlíšenie displeja	3840 x 2160	
Prevádzkové prostredie		
Prevádzková teplota	10 °C až 40 °C (50°F až 104°F)	
Prevádzková vlhkosť	10 % až 80 %, bez kondenzácie	
Skladovacia teplota	-20 °C až 45 °C (-4°F až 113°F)	
Skladovacia vlhkosť	5 % až 95 %, bez kondenzácie	
Otáčanie podstavca (doľava/ doprava)	0°	
Názov modelu	UE40KU6000 / UE40KU6002 / UE40KU6020 / UE40KU6072 / UE40KU6092	UE43KU6000 / UE43KU6002 / UE43KU6072
Veľkosť obrazovky (uhlopriečka)	40 palcov (101 cm)	43 palcov (108 cm)
Zvuk (Výstup)	20 W	
Rozmery (Š x V x H)		
Telo	917,7 x 535,7 x 62,6 mm	975,8 x 569,0 x 62,6 mm
So stojanom	917,7 x 596,5 x 288,1 mm	975,8 x 637,0 x 288,1 mm
Hmotnosť		
Bez stojana	7,7 kg	8,8 kg
So stojanom	8,6 kg	9,7 kg
Názov modelu	UE50KU6000 / UE50KU6002 / UE50KU6020 / UE50KU6072 / UE50KU6092	UE55KU6000 / UE55KU6002 / UE55KU6020 / UE55KU6072 / UE55KU6092
Veľkosť obrazovky (uhlopriečka)	50 palcov (125 cm)	55 palcov (138 cm)
Zvuk (Výstup)	20 W	
Rozmery (Š x V x H)		
Telo	1128,9 x 654,4 x 63,2 mm	1242,6 x 718,4 x 63,2 mm
So stojanom	1128,9 x 723,7 x 310,5 mm	1242,6 x 787,5 x 310,5 mm
Hmotnosť		
Bez stojana	12,2 kg	15,0 kg
So stojanom	13,2 kg	16,0 kg

Názov modelu	UE60KU6000 / UE60KU6002 / UE60KU6072	UE65KU6000 / UE65KU6002 / UE65KU6020 / UE65KU6072 / UE65KU6092
Veľkosť obrazovky (uhlopriečka)	60 palcov (152 cm)	65 palcov (163 cm)
Zvuk (Výstup)	20 W	
Rozmery (Š x V x H)		
Telo	1363,6 x 789,5 x 64,0 mm	1463,5 x 844,5 x 64,6 mm
So stojanom	1363,6 x 852,8 x 369,4 mm	1463,5 x 907,6 x 369,4 mm
Hmotnosť		
Bez stojana	20,9 kg	23,7 kg
So stojanom	22,9 kg	25,8 kg
Názov modelu	UE70KU6000 / UE70KU6072	
Veľkosť obrazovky (uhlopriečka)	70 palcov (176 cm)	
Zvuk (Výstup)	20 W	
Rozmery (Š x V x H)		
Telo	1572,3 x 908,4 x 63,7 mm	
So stojanom	1572,3 x 990,3 x 378,3 mm	
Hmotnosť		
Bez stojana	27,6 kg	
So stojanom	31,1 kg	

- Dizajn a technické údaje sa môžu zmeniť bez predchádzajúceho upozornenia.
- Informácie o sieťovom napájaní a spotrebe energie nájdete na štítku upevnenom na produkte.
- Typická spotreba energie sa meria podľa normy IEC 62087.

Zníženie spotreby energie

Po vypnutí televízor prejde do pohotovostného režimu. V pohotovostnom režime naďalej spotrebúva malé množstvo energie. Ak plánujete televízor dlhší čas nepoužívať, v záujme zníženia spotreby energie odpojte napájací kábel.

Licencie



HDMI

The terms HDMI and HDMI High-Definition Multimedia Interface, and the HDMI Logo are trademarks or registered trademarks of HDMI Licensing LLC in the United States and other countries.

Odporúčanie – len pre EÚ



Spoločnosť Samsung Electronics týmto vyhlasuje, že tento televízor je v súlade so základnými požiadavkami a ďalšími relevantnými ustanoveniami smernice 1999/5/ES.

Oficiálne vyhlásenie o zhode nájdete na stránke www.samsung.com/sk. Prejdite na kartu Podpora > Vyhľadať produktovú podporu a do príslušného poľa zadajte názov modelu.

Toto zariadenie možno používať iba v interiéri.

Toto zariadenie možno používať vo všetkých krajinách EÚ.



Správna likvidácia tohto produktu (odpad z elektrických a elektronických zariadení) (Platné v krajinách so systémom separovaného zberu)

Toto označenie na produkte, príslušenstve alebo v sprievodnej dokumentácii znamená, že po skončení životnosti produktu a elektronického príslušenstva (napr. nabíjačka, náhlavná súprava, kábel USB) by sa tieto položky nemali likvidovať s iným komunálnym odpadom. Aby ste zabránili možnému poškodeniu životného prostredia alebo ľudského zdravia spôsobeného nekontrolovanou likvidáciou odpadu, oddeľte tieto položky od iných typov odpadu a zodpovedne ich recyklujte, aby ste podporili udržateľné opätovné využívanie materiálnych zdrojov.

Používatelia produktov v domácnosti získajú informácie o mieste a spôsobe recyklácie ohľaduplnej k životnému prostrediu buď u predajcu, u ktorého si daný produkt zakúpili, alebo na príslušnom mestskom úrade.

Priemyselní používatelia by mali kontaktovať svojho dodávateľa a preveriť si podmienky kúpnej zmluvy. Tento produkt a elektronické príslušenstvo by sa nemali likvidovať spolu s ostatným priemyselným odpadom.



Správna likvidácia batérií v tomto produkte (Platné v krajinách so systémom separovaného zberu)

Toto označenie na batérii, v príručke alebo na balení znamená, že batérie v tomto produkte by sa po skončení životnosti nemali likvidovať s iným komunálnym odpadom. Poskytnuté označenie chemických symbolov Hg, Cd alebo Pb znamená, že batéria obsahuje ortuť, kadmium alebo olovo, ktoré presahujú referenčné hladiny v smernici ES 2006/66. Ak sa batérie správne nelikvidujú, tieto látky môžu poškodiť ľudské zdravie alebo prírodné prostredie.

S cieľom chrániť prírodné zdroje a podporovať opätovné využívanie materiálov oddelujte batérie od iných typov odpadu a recyklujte ich prostredníctvom miestneho bezplatného systému na vrátenie batérií.







Informácie o environmentálnych záväzkoch spoločnosti Samsung a regulačných povinnostiach týkajúcich sa konkrétnych produktov, napríklad predpisov REACH, WEEE alebo batérií, nájdete na lokalite http://www.samsung.com/uk/aboutsamsung/samsungelectronics/corporatecitizenship/data_corner.html

UPOZORNENIE – ABY STE ZABRÁNILI ŠÍRENIU OHŇA, UCHOVÁVAJTE SVIEČKY ALEBO INÉ ZDROJE OTVORENÉHO OHŇA PO CELÝ ČAS MIMO DOSAHU PRODUKTU.



Avertisment! Instrucțiuni importante de siguranță

(Vă rugăm să citiți instrucțiunile de siguranță înainte de utilizarea televizorului.)

ATENȚIE	
PERICOL DE ELECTROCUTARE, NU DESCHIDEȚI	
ATENȚIE: PENTRU A REDUCE PERICOLUL DE ELECTROCUTARE, NU ÎNDEPĂRTAȚI CAPACUL (SAU PARTEA POSTERIOARĂ) ÎN INTERIOR NU EXISTĂ PIESE CARE POT FI DEPANATE DE UTILIZATOR. ÎNCREDINȚAȚI TOATE OPERAȚIUNILE DE SERVICE PERSONALULUI CALIFICAT.	
	Acest simbol indică faptul că în interior este prezentă o tensiune înaltă. Orice fel de contact cu orice componentă interioară a acestui produs este periculos.
	Acest simbol indică faptul că produsul este însoțit de documentație importantă privind utilizarea și întreținerea.
	Produs clasa II: Acest simbol indică că nu este necesară împământarea.
	Tensiune c.a.: Acest simbol indică că tensiunea nominală marcată cu simbol este tensiunea c.a.
	Tensiunea c.c.: Acest simbol indică că tensiunea nominală marcată cu simbol este tensiunea c.c.
	Atenție! Consultați instrucțiunile de utilizare: Acest simbol instruieste utilizatorul să consulte manualul de utilizare pentru mai multe informații legate de siguranță.

Sloturile și deschiderile din carcasă și din partea posterioară sau inferioară sunt prevăzute pentru aerisirea necesară. Pentru a asigura funcționarea fiabilă a acestui produs și pentru a-l proteja împotriva supraîncălzirii, aceste sloturi și deschideri nu trebuie niciodată blocate sau acoperite.

- Nu poziționați aparatul într-un spațiu închis, precum o bibliotecă sau un dulap încorporat, decât dacă asigurați o ventilare corespunzătoare.
- Nu poziționați acest produs în apropierea sau deasupra unui calorifer sau corp de încălzire ori în locuri în care este expus la lumina directă a soarelui.
- Nu așezați recipiente (vaze etc.) cu apă pe acest aparat, deoarece există pericolul de incendiu sau electrocutare.

Nu expuneți acest aparat la ploaie și nu îl amplasați în apropierea apei (lângă o cadă, o chiuvetă de baie sau de bucătărie, într-un subsol umed sau lângă o piscină etc.). Dacă acest aparat se udă accidental, deconectați-l de la priză și contactați imediat un distribuitor autorizat.

Acest aparat utilizează baterii. Pot exista reglementări în comunitatea dvs. care să impună eliminarea corespunzătoare a bateriilor. Vă rugăm să contactați autoritățile locale pentru informații privind eliminarea sau reciclarea.

Nu suprasolicitați prizele de perete, cablurile prelungitoare sau adaptoarele peste capacitatea acestora, deoarece există pericolul de incendiu sau de electrocutare.

Cablurile de alimentare trebuie poziționate astfel încât să se evite călcarea pe acestea sau perforarea de către obiecte poziționate peste sau lângă acestea. Acordați o mare atenție cablurilor la capătul cu mufă, de la priză, precum și în punctul de ieșire din aparat.

Pentru a proteja acest aparat de furtunile cu descărcări electrice sau în situațiile în care este lăsat nesupravegheat și neutilizat perioade lungi de timp, deconectați-l de la priză și deconectați antena sau sistemul de cabluri. Aceasta va împiedica deteriorarea televizorului din cauza descărcărilor electrice și a vârfurilor de tensiune.

Înainte de a conecta cablul de alimentare c.a. la ieșirea pentru adaptorul c.c., asigurați-vă că tensiunea nominală a adaptorului c.c. corespunde cu cea a sursei de alimentare locale.

Nu introduceți niciun obiect metalic în deschiderile acestui aparat. Acest lucru poate genera un pericol de electrocutare.

Pentru a evita electrocutarea, nu atingeți niciodată partea interioară a acestui aparat. Aparatul trebuie deschis numai de către un tehnician calificat.

Asigurați-vă că ați conectat ferm cablul de alimentare la priză. La deconectarea cablului de alimentare de la o priză de perete, trageți întotdeauna de fișa cablului de alimentare. Nu scoateți niciodată cablul din priză trăgând chiar de cablu. Nu atingeți cablul de alimentare cu mâinile ude.

Dacă acest produs nu funcționează normal - în special, dacă sunt emise sunete sau mirosuri neobișnuite din interior - deconectați-l imediat și contactați un distribuitor autorizat sau un centru de service.

Dacă televizorul urmează să rămână neutilizat sau dacă veți fi plecat de acasă mai mult timp, asigurați-vă că scoateți cablul de alimentare din priză (în special dacă în locuință vor rămâne copii nesupravegheați, persoane în vârstă sau cu dizabilități).

- Praful acumulat poate cauza electrocutarea, scurgeri de energie sau un incendiu, determinând cablul de alimentare să genereze scântei sau căldură sau deteriorarea izolației.

Contactați un centru de service autorizat pentru informații dacă intenționați să instalați televizorul într-o locație cu mult praf, la temperaturi ridicate sau scăzute, în condiții de umiditate ridicată, într-un mediu cu substanțe chimice sau într-o locație unde va funcționa non-stop, precum în aeroporturi, gări etc. Nerespectarea acestor instrucțiuni poate duce la deteriorarea gravă a televizorului dvs.

Utilizați numai ștehere și prize de perete cu împământare corespunzătoare.

- O împământare necorespunzătoare poate cauza electrocutări sau deteriorarea echipamentului. (Numai echipamente din clasa I.)

Pentru a opri complet acest aparat, deconectați-l de la priza de perete. Aveți grijă ca priza de perete și fișa de alimentare să fie ușor accesibile. Accesoriile (bateria etc.) trebuie păstrate într-o locație sigură, unde nu se află la îndemâna copiilor.

Nu scăpați pe jos și nu loviți produsul. În cazul deteriorării produsului, deconectați cablul de alimentare și contactați un centru de service.

Pentru curățarea acestui aparat, deconectați cablul de alimentare de la priza de perete și ștergeți produsul cu o lavetă moale și uscată. Nu utilizați substanțe chimice, precum ceară, benzen, alcool, diluanți, insecticid, odorizant de cameră, lubrifiant sau detergent. Aceste substanțe pot deteriora aspectul televizorului sau șterge elementele imprimate pe produs.

Nu expuneți acest aparat la apă sub formă de picături sau stropi.

Nu aruncați bateriile în foc.

Nu scurtcircuitați, nu dezamblați și nu supraîncălziți bateriile.

Există pericol de explozie dacă înlocuiți bateriile utilizate de pe telecomandă cu baterii de un alt tip. Înlocuiți bateria cu una de același tip sau de un tip echivalent.

* Imaginile și ilustrațiile din acest manual de utilizare sunt furnizate doar în scop orientativ și pot diferi de aspectul real al produsului. Designul și specificațiile produsului se pot schimba fără notificare prealabilă.

Limbile CIS (rusă, ucraineană, kazahă) nu sunt disponibile pentru acest produs, deoarece este fabricat pentru clienții din regiunea UE.

Care este conținutul cutiei?

Asigurați-vă că televizorul este însoțit de următoarele articole. Dacă vreunul dintre aceste articole lipsește, contactați distribuitorul local.

Telecomandă & baterii (AAA x 2)

Ghid de conformitate

Manual de utilizare

Cablu de alimentare

Certificat de garanție (Nu este disponibil în unele țări)

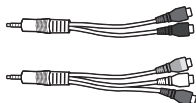

Adaptor intrare componentă/AV

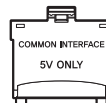

Adaptor CI Card

- Culorile și formele elementelor diferă în funcție de model.
- Cablurile care nu sunt furnizate cu acest produs pot fi achiziționate separat.
- Deschideți cutia și căutați orice accesorii ascunse în spatele sau în interiorul materialelor ambalajului.

Este posibil să se perceapă o taxă de administrare în următoarele situații:

(a) Primiți o vizită de la un inginer la solicitarea dvs., dar produsul nu prezintă nicio defecțiune (respectiv, când nu ați citit manualul de utilizare).

(b) Duceți aparatul la un centru de reparații, dar produsul nu prezintă nicio defecțiune (respectiv, când nu ați citit manualul de utilizare).

Veți fi informat cu privire la taxa de administrare înainte de vizita tehnicianului.



Avertisment: Ecranele pot fi avariate de presiunea directă la manevrarea incorectă. Este recomandat să ridicați televizorul de margini, conform ilustrației.



Utilizarea controlerului TV

Puteți utiliza controlerul TV din partea din spate a televizorului, în locul telecomenzii, pentru a controla majoritatea funcțiilor televizorului dvs.

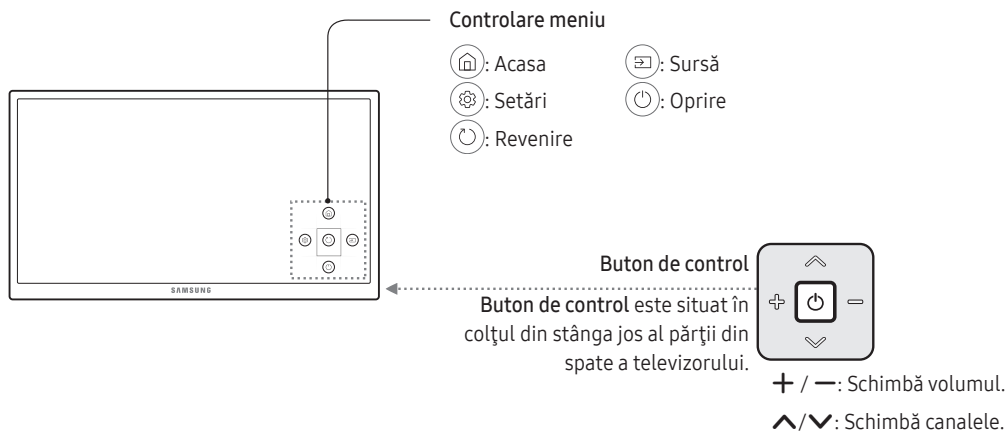

Conectarea la o rețea

Conectarea televizorului la o rețea oferă acces la servicii online, cum ar fi Smart Hub, dar și la actualizări de software.

Conectarea la rețea - Wireless

Conectați televizorul la Internet utilizând un router sau un modem standard.

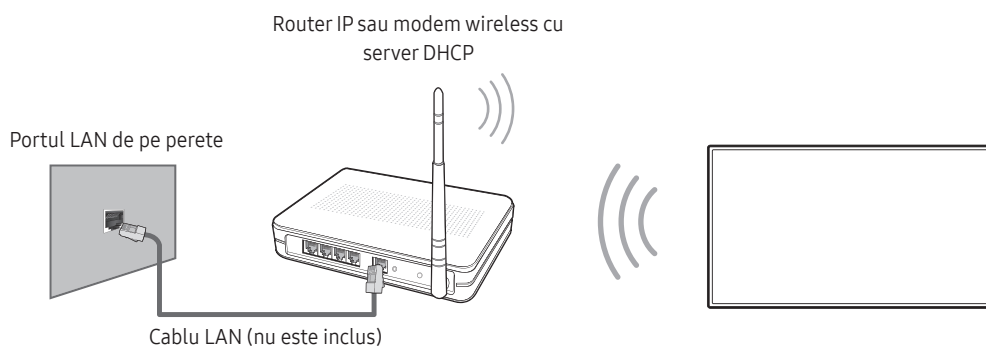

Conectarea la rețea - Prin cablu

Panoul posterior al televizorului

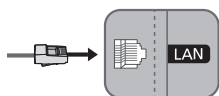

Conectați-vă televizorul la rețea utilizând un cablu LAN.

- Televizorul nu acceptă viteze în rețea mai mici decât sau egale cu 10 Mbps.
- Utilizați un cablu Cat 7(*tip STP) pentru conexiune.
* Shielded Twist Pair

Telecomanda

- Această telecomandă are puncte Braille pe butoanele **Alimentare**, **Canal**, **Volum** și **Intrare** și poate fi utilizată de persoane cu deficiențe de vedere.

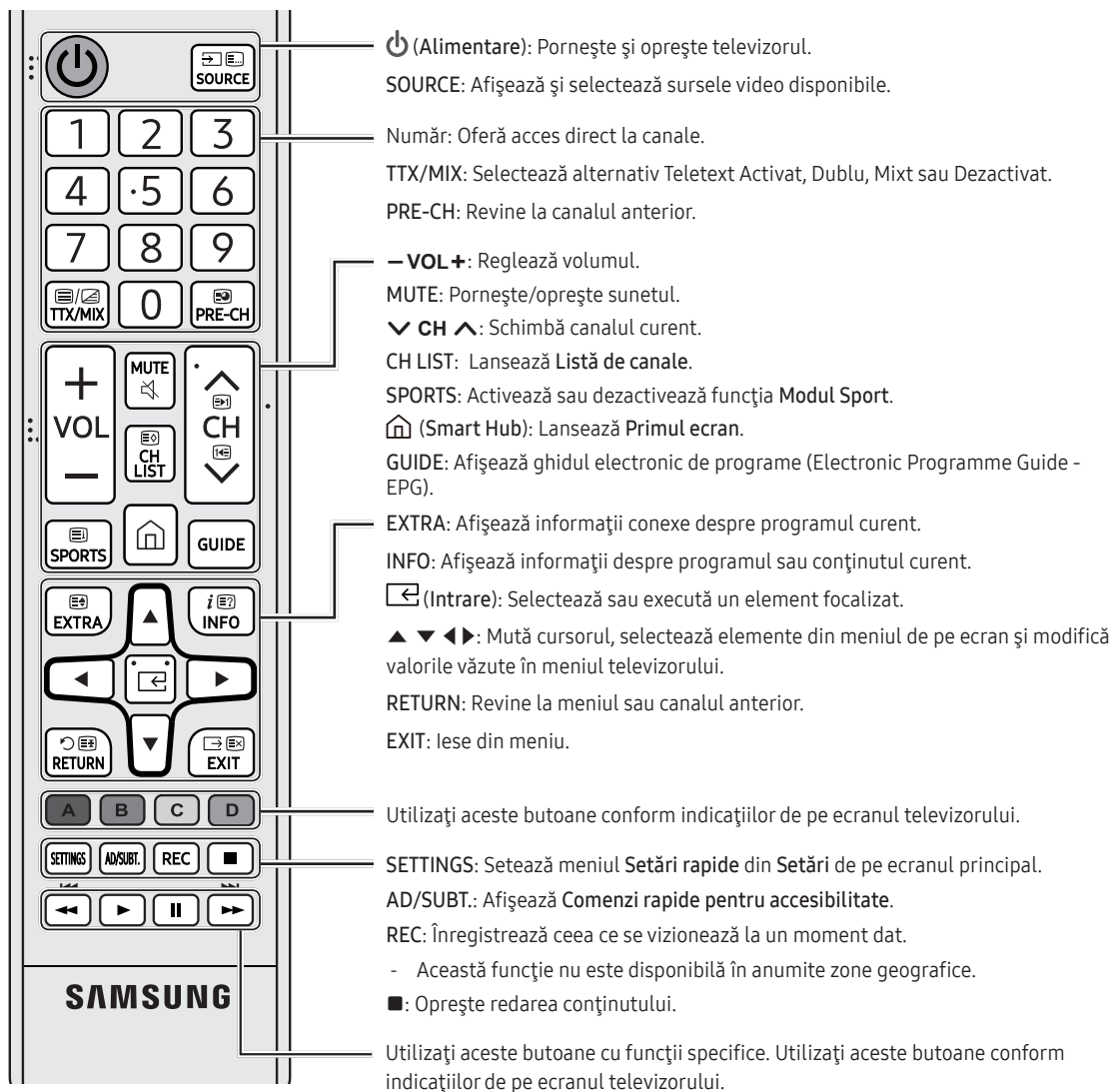

- Numele butonului de mai sus poate fi diferite de numele curente.

Instalarea bateriilor pe telecomandă

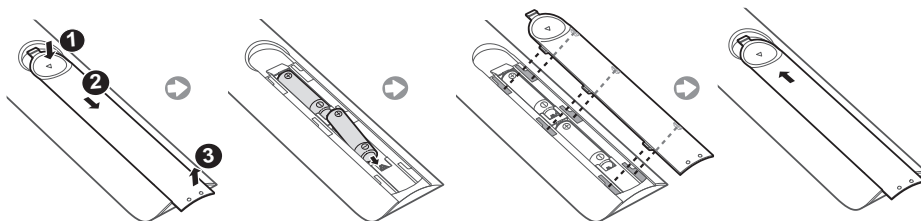





e-Manual

 >  Setări > Asistență > Deschidere e-Manual



Documentul electronic e-Manual integrat conține informații despre funcțiile cheie ale televizorului.

- Puteți descărca și vizualiza o versiune imprimabilă a documentului electronic e-Manual de pe site-ul web Samsung.
Afișarea documentului e-Manual:

Utilizarea butoanelor din e-manual

	Căutare	Selectați un element din rezultatele căutării pentru a încărca pagina corespunzătoare.
A-Z	Index	Selectați un cuvânt cheie pentru a naviga la pagina relevantă.
	Pagini deschise	Selectați un subiect din lista subiectelor recent vizualizate.
	Înc. acum	Accesați elementul de meniu asociat și încercați direct funcția.
	Asociați	Accesați un subiect la care se face referire într-o pagină de subiect e-Manual.

Configurare inițială

La prima activare a televizorului, este afișată caseta de dialog pentru configurarea inițială. Urmați instrucțiunile de pe ecran pentru a finaliza procesul de configurare inițială. Puteți efectua manual acest proces mai târziu, din meniul  >  Setări > Sistem > Pornire configurare.

Depanare și întreținere

Depanare

Dacă televizorul pare să aibă o problemă, consultați mai întâi lista de probleme și soluții posibile. Alternativ, consultați secțiunea Depanare din e-Manual. Dacă niciunul dintre aceste sfaturi de depanare nu se aplică, vă rugăm să vizitați site-ul Web „www.samsung.com” și să faceți clic pe Asistență sau să contactați Centrul de asistență din lista aflată pe coperta acestui manual.

- Acest ecran LED TFT este format din pixeli secundari, a căror realizare necesită o tehnologie sofisticată. Este, totuși, posibil ca pe ecran să existe câțiva pixeli mai luminoși sau mai întunecați. Acești pixeli nu au niciun impact asupra performanțelor produsului.
- Pentru a vă păstra televizorul în stare optimă, faceți upgrade la cea mai recentă versiune software. Utilizați funcția Upgrade imediat sau Actualizare automată din meniul televizorului (🏠 > ⚙️ Setări > Asistență > Actualizare software > Upgrade imediat sau 🏠 > ⚙️ Setări > Asistență > Actualizare software > Actualizare automată).

Televizorul nu pornește.

- Verificați conectarea corectă a cablului de alimentare c.a. la priza de perete și la televizor.
- Asigurați-vă că priza de perete este funcțională și că indicatorul de alimentare al televizorului luminează constant, în culoarea roșie.
- Încercați să apăsați pe butonul de alimentare de pe televizor, pentru a vă asigura că problema nu este cauzată de telecomandă. Dacă televizorul pornește, consultați secțiunea „Telecomanda nu funcționează” de mai jos.

Nu există semnal de imagine/video/sunet, se recepționează un semnal de imagine/video/sunet deformat de la un dispozitiv extern, la televizor se afișează mesajul „Semnal slab sau fără semnal” sau televizorul nu poate găsi canalul.

- Asigurați-vă că este corectă conexiunea cu dispozitivul și că toate cablurile sunt complet introduse.
- Deconectați și conectați din nou toate cablurile conectate la televizor și la dispozitivele externe. Încercați cabluri noi, dacă este posibil.
- Confirmați că a fost selectată sursa de intrare corectă (🏠 > Sursă).
- Lansați autodiagnosticarea televizorului pentru a afla dacă problema este generată de televizor sau de dispozitiv. (🏠 > ⚙️ Setări > Asistență > Autodiagn. > Pornire test imagine sau Pornire test audio).
- Dacă rezultatele testelor sunt normale, reporniți dispozitivele conectate deconectând și apoi reconectând cablul de alimentare al fiecărui dispozitiv. Dacă problema persistă, consultați ghidul de conectare din manualul de utilizare al dispozitivului conectat.
- Dacă televizorul nu este conectat la un receptor de cablu sau de satelit, rulați Reglaj automat pentru a căuta canale (🏠 > ⚙️ Setări > Se difuzează > Reglaj automat).

Telecomanda nu funcționează.

- Verificați dacă indicatorul de alimentare al televizorului luminează intermitent atunci când apăsați pe butonul Pornit al telecomenzii. Dacă nu, înlocuiți bateriile telecomenzii.
- Asigurați-vă că bateriile sunt instalate cu polaritatea (+/-) în direcție corectă.
- Îndreptați telecomanda direct spre televizor, de la aproximativ 5 ft. - 6 ft. (1,5~1,8 m).

Telecomanda receptorului de cablu/dispozitivului set-top box nu funcționează pentru pornirea sau oprirea televizorului sau pentru reglarea volumului.

- Programați telecomanda receptorului de cablu sau a set-top box-ului pentru a opera televizorul. Consultați manualul de utilizare al receptorului de cablu sau a set-top box-ului pentru a identifica codul televizorului SAMSUNG.

Setările televizorului se pierd după 5 minute.

- Televizorul este în modul Mod Prezentare în magazin. Modificați Mod de utilizare în Mod acasă. (🏠 > ⚙️ Setări > Sistem > Setări expert > Mod de utilizare > Mod acasă).

Wi-Fi intermitent

- Asigurați-vă că televizorul dispune de o conexiune la rețea (🏠 > ⚙️ Setări > Rețea > Stare rețea).
- Asigurați-vă că parola Wi-Fi a fost introdusă corespunzător.
- Verificați distanța dintre televizor și modem/router. Distanța nu trebuie să fie mai mare de 15,2 m.
- Reduceți interferențele prin neutilizarea sau dezactivarea dispozitivelor wireless. De asemenea, verificați să nu existe obstacole între TV și modem/router.
(Intensitatea semnalului Wi-Fi poate fi diminuată de aparate electrocasnice, telefoane fără fir, pereți de piatră/șeminee etc.)

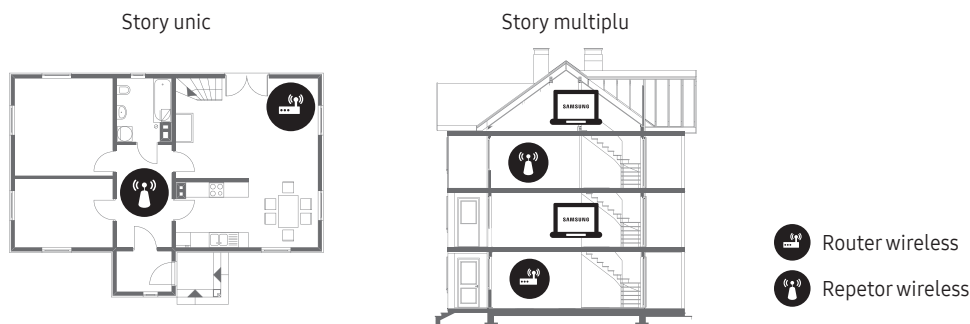

- Contactați furnizorul dvs. de servicii internet și solicitați-i să vă reseteze circuitul de rețea, pentru a înregistra din nou adresele Mac ale noului modem/router și ale televizorului.

Probleme cu aplicațiile video (YouTube etc.)

- Schimbați DNS la 8.8.8.8. Selectați (🏠 > ⚙️ Setări > Rețea > Stare rețea > Setări IP > Setare DNS > Introducere manuală > Server DNS > și introduceți 8.8.8.8 > OK
- Resetați selectând (🏠 > ⚙️ Setări > Asistență > Autodiagn. > Resetare Smart Hub.

Ce este asistența de la distanță?

Serviciul Samsung de asistență de la distanță vă oferă asistență individuală din partea unui tehnician Samsung care poate efectua, de la distanță:



- Diagnosticarea televizorului
- Reglarea setărilor televizorului în locul dvs.
- Efectuarea unei resetări la valorile din fabrică ale televizorului
- Instalarea actualizărilor firmware recomandate

Cum funcționează asistența la distanță?

Puteți solicita cu ușurință unui tehnician Samsung să vă repare televizorul de la distanță:

1. Apelați centrul de contact Samsung și solicitați asistență la distanță.
2. Deschideți meniul televizorului și accesați secțiunea Asistență.
3. Selectați **Gestionare la distanță**, apoi citiți și acceptați acordurile de serviciu. Când apare ecranul codului PIN, comunicați codul PIN agentului.
4. Apoi agentul va accesa televizorul dvs.

Senzorul Eco și luminozitatea ecranului

Senzorul Eco reglează automat luminozitatea televizorului. Această funcție măsoară lumina din încăpere și optimizează automat luminozitatea televizorului pentru a reduce consumul de energie. Dacă doriți să dezactivați această funcție, accesați  >  Setări > Sistem > Soluție Eco > Senzor Eco.

- Dacă ecranul este prea întunecat în timp ce vizionați programe TV într-un mediu întunecat, aceasta se poate datora funcției **Senzor Eco**.
- Nu blocați senzorul cu niciun obiect. Aceasta poate reduce luminozitatea imaginii.

Avertisment privind imaginile statice

Evitați afișarea pe ecran a imaginilor statice (cum sunt fișierele de imagine în format jpeg), a unor elemente de imagine statice (cum sunt logo-urile canalelor TV, barele cu informații bursiere sau cu știri din partea inferioară a ecranului etc.) sau a programelor în format panoramic sau 4:3. Dacă afișați constant imagini statice, acestea poate provoca crearea de imagini remanente pe ecranul cu LED și pot afecta calitatea imaginii. Pentru a reduce riscul de apariție a acestui efect negativ, vă rugăm să respectați recomandările de mai jos:

- Evitați afișarea unei imagini statice perioade de timp îndelungate.
- Încercați întotdeauna să afișați orice imagine pe întregul ecran. Utilizați meniul pentru formatul de imagine cel mai potrivit televizorului.
- Reduceți luminozitatea și contrastul, pentru a evita apariția de imagini remanente.
- Utilizați toate caracteristicile televizorului concepute pentru a reduce remanența imaginii și arderea ecranului. Consultați documentul e-Manual pentru detalii.

Întreținerea televizorului

- Dacă pe ecranul televizorului a fost lipită o etichetă, după îndepărtarea acesteia pot rămâne urme pe ecran. Vă rugăm să îndepărtați aceste urme înainte de a viziona programe TV.
- Suprafața exterioară și ecranul televizorului se pot zgăria în timpul curățării. Asigurați-vă că ștergeți suprafața exterioară și ecranul cu atenție, utilizând o lavetă moale, pentru a evita zgărieturile.
- Nu pulverizați apă sau alt lichid direct în interiorul televizorului. Orice lichid care pătrunde în produs poate cauza o defecțiune, un incendiu sau electrocutarea.
- Opriti televizorul, apoi îndepărtați cu grijă petele și amprente digitale de pe ecran cu ajutorul unei lavete cu microfibră. Curățați corpul televizorului cu o lavetă moale, înmuiată cu o cantitate redusă de apă. Nu utilizați lichide inflamabile (benzen, diluanți etc.) sau agenți de curățare. Pentru pete dificil de îndepărtat, pulverizați pe lavetă o cantitate redusă de soluție de curățat monitoarele.

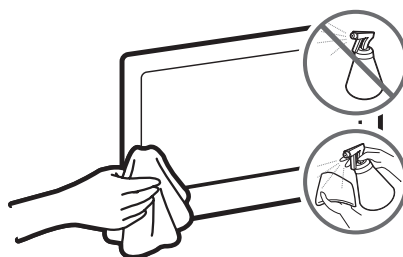

Instalarea televizorului

Montarea televizorului pe un perete



Dacă montați acest produs pe un perete, urmați cu exactitate instrucțiunile recomandate de producător. Dacă nu este montat corect, produsul poate aluneca sau cădea, cauzând astfel accidentări grave ale copiilor și adulților, precum și deteriorări grave ale produsului.

Puteți monta televizorul pe perete utilizând un kit de montare pe perete (comercializat separat).

Samsung Electronics nu este răspunzătoare pentru deteriorarea produsului sau pentru rănirea dvs. sau a altor persoane dacă alegeți să instalați singur suportul de montare pe perete.

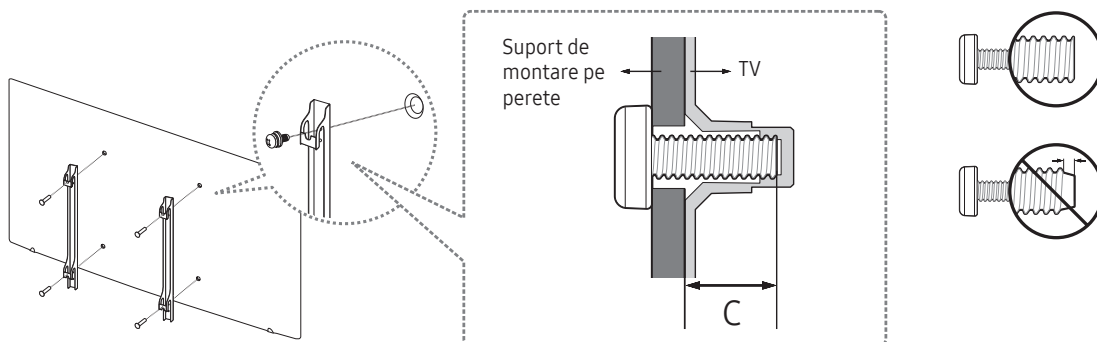

Kitul de montare pe perete VESA și specificații

Puteți instala suportul de montare pe perete pe un zid solid, perpendicular pe podea. Înainte de instalarea kitului de montare pe perete pe alte suprafețe decât rigips, contactați cel mai apropiat distribuitor pentru informații suplimentare. Dacă televizorul se instalează pe un plafon sau pe un perete înclinat, este posibil ca acesta să cadă, producând vătămări corporale grave.

Diagonala televizorului, în țoli	Specificații orificiu șurub VESA (A * B) în milimetri	C (mm)	Șurub standard	Cantitate
40 ~ 43	200 x 200	20,7 ~ 21,7	M8	4
50 ~ 70	400 x 400			

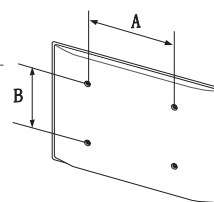



Nu instalați kitul de montare pe perete cu televizorul pornit. Aceasta poate avea ca rezultat vătămări corporale personale de pe urma șocurilor electrice.

Nu folosiți șuruburi mai lungi decât lungimea standard sau care nu respectă specificațiile referitoare la șuruburi ale standardului VESA. Șuruburile prea lungi pot avaria interiorul televizorului.

- Pentru suporturile de perete care nu respectă specificațiile referitoare la șuruburi ale standardului VESA, lungimea șuruburilor poate fi diferită, în funcție de specificațiile suportului de perete.
- Nu strângeți prea puternic șuruburile. Acest lucru poate deteriora produsul sau poate provoca căderea acestuia, ducând la vătămări corporale. Samsung nu este răspunzătoare pentru aceste tipuri de accidente.
- Samsung nu este răspunzătoare pentru deteriorarea produsului sau vătămările corporale survenite în urma utilizării unui suport de perete nespecificat sau care nu este conform standardului VESA sau în cazul în care consumatorul nu respectă instrucțiunile de instalare a produsului.
- Nu montați televizorul cu o înclinare mai mare de 15 grade.
- Televizorul trebuie întotdeauna montat pe perete de către două persoane.

Asigurarea ventilării corespunzătoare a televizorului

La instalarea televizorului, mențineți o distanță de cel puțin 10 cm între televizor și alte obiecte (pereți, margini ale dulapului etc.), pentru a asigura o ventilare corespunzătoare. Dacă nu este asigurată o ventilare corespunzătoare, există pericolul de apariție a unui incendiu sau a unei probleme cu produsul din cauza temperaturii interne crescute a acestuia.

La instalarea televizorului utilizând un stativ sau un suport de perete, vă recomandăm insistent să utilizați exclusiv piese oferite de Samsung Electronics. Utilizarea de piese furnizate de un alt producător poate cauza dificultăți în montarea produsului sau poate avea ca rezultat vătămări corporale cauzate de căderea produsului.

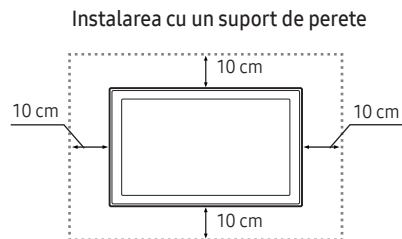
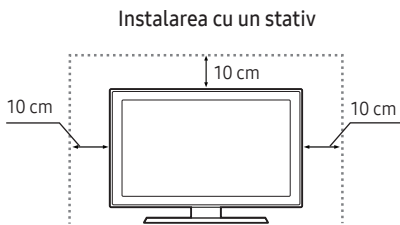

Atașarea televizorului pe suport

Asigurați-vă că dispuneți de toate accesoriile prezentate și că asamblați suportul conform instrucțiunilor de montaj furnizate.

Măsurile de siguranță: Fixarea televizorului pe perete



Atenție: Dacă trageți de televizor, dacă îl împingeți sau dacă vă urcați pe acesta, televizorul poate cădea. În special, nu lăsați copiii să se agațe de televizor sau să îl destabilizeze. Aceasta poate cauza răsturnarea televizorului, producând vătămări corporale grave sau decesul. Respectați toate măsurile de siguranță oferite în broșura cu informații de siguranță inclusă odată cu televizorul. Pentru stabilitate și siguranță sporite, puteți achiziționa și instala dispozitivul de asigurare împotriva căderii, după cum urmează.



AVERTISMENT: Nu amplasați niciodată televizorul într-o locație instabilă. Este posibil ca televizorul să cadă, provocând rănirea persoanelor sau decesul. Unele cazuri de răniri, în special în cazul copiilor, pot fi evitate prin luarea de măsuri simple de precauție cum ar fi:

- Utilizarea dulapurilor sau a stativelor recomandate de producătorul televizorului.
- Utilizați numai mobilier care poate susține în siguranță televizorul.
- Asigurați-vă că televizorul nu depășește marginea mobilierului de suport.
- Nu amplasați televizorul pe piese înalte de mobilier (de exemplu, dulapuri de bucătărie sau biblioteci) fără a ancora atât mobila cât și televizorul de un suport adecvat.
- Nu amplasați televizorul pe lavete sau alte materiale aflate între televizor și mobilierul de susținere.
- Instruirea copiilor cu privire la pericolele urcării pe mobilă pentru a ajunge la televizor și la butoanele de comandă ale acestuia.

Dacă păstrați și relocalați televizorul existent, cele de mai sus trebuie aplicate.

Prevenirea căderii televizorului

1. Introduceți șuruburile într-un set de console și apoi fixați-le ferm în perete. Verificați ca șuruburile să fie introduse ferm în perete.
 - Este posibil să aveți nevoie de materiale suplimentare, precum un diblu, în funcție de tipul de perete.
2. Introduceți șuruburile în al doilea rând de console și fixați șuruburile la televizor.
 - Este posibil ca șuruburile să nu fie furnizate cu produsul. În acest caz, achiziționați șuruburi cu următoarele specificații.
3. Îmbinați consolele fixate de televizor și consolele fixate de perete cu ajutorul unui cablu durabil, pentru sarcini grele, apoi legați strâns cablul.
 - Instalați televizorul lângă perete, astfel încât să nu cadă în spate.
 - Conectați firul astfel încât consolele fixate pe perete să se afle la aceeași înălțime cu consolele fixate pe televizor sau la o înălțime inferioară acestora.

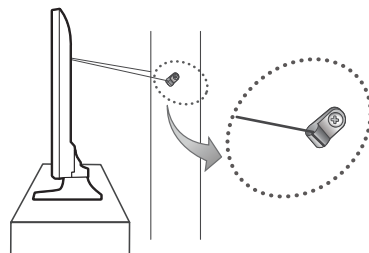
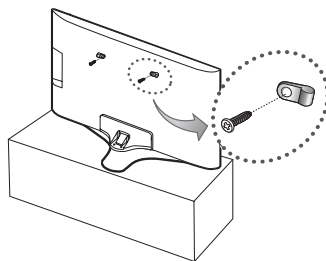

Specificații și alte informații

Specificații

Rezoluție de afișare	3840 x 2160	
Specificații legate de mediu		
Temperatură de funcționare	10°C - 40°C (50°F - 104°F)	
Umiditate de funcționare	10% - 80%, fără condens	
Temperatură de depozitare	-20°C - 45°C (-4°F - 113°F)	
Umiditate de depozitare	5% - 95%, fără condens	
Pivotarea stativului (stânga/dreapta)	0°	
Nume model	UE40KU6000 / UE40KU6002 / UE40KU6020 / UE40KU6072 / UE40KU6092	UE43KU6000 / UE43KU6002 / UE43KU6072
Dimensiune ecran (Diagonală)	40 țoli (101 cm)	43 țoli (108 cm)
Sunet (leșire)	20 W	
Dimensiuni (L x Î x A)		
Corp	917,7 x 535,7 x 62,6 mm	975,8 x 569,0 x 62,6 mm
Cu stativ	917,7 x 596,5 x 288,1 mm	975,8 x 637,0 x 288,1 mm
Greutate		
Fără stativ	7,7 kg	8,8 kg
Cu stativ	8,6 kg	9,7 kg
Nume model	UE50KU6000 / UE50KU6002 / UE50KU6020 / UE50KU6072 / UE50KU6092	UE55KU6000 / UE55KU6002 / UE55KU6020 / UE55KU6072 / UE55KU6092
Dimensiune ecran (Diagonală)	50 țoli (125 cm)	55 țoli (138 cm)
Sunet (leșire)	20 W	
Dimensiuni (L x Î x A)		
Corp	1128,9 x 654,4 x 63,2 mm	1242,6 x 718,4 x 63,2 mm
Cu stativ	1128,9 x 723,7 x 310,5 mm	1242,6 x 787,5 x 310,5 mm
Greutate		
Fără stativ	12,2 kg	15,0 kg
Cu stativ	13,2 kg	16,0 kg

Nume model	UE60KU6000 / UE60KU6002 / UE60KU6072	UE65KU6000 / UE65KU6002 / UE65KU6020 / UE65KU6072 / UE65KU6092
Dimensiune ecran (Diagonală)	60 țoli (152 cm)	65 țoli (163 cm)
Sunet (leșire)	20 W	
Dimensiuni (L x Î x A)		
Corp	1363,6 x 789,5 x 64,0 mm	1463,5 x 844,5 x 64,6 mm
Cu stativ	1363,6 x 852,8 x 369,4 mm	1463,5 x 907,6 x 369,4 mm
Greutate		
Fără stativ	20,9 kg	23,7 kg
Cu stativ	22,9 kg	25,8 kg
Nume model	UE70KU6000 / UE70KU6072	
Dimensiune ecran (Diagonală)	70 țoli (176 cm)	
Sunet (leșire)	20 W	
Dimensiuni (L x Î x A)		
Corp	1572,3 x 908,4 x 63,7 mm	
Cu stativ	1572,3 x 990,3 x 378,3 mm	
Greutate		
Fără stativ	27,6 kg	
Cu stativ	31,1 kg	

- Designul și specificațiile fac obiectul modificării fără notificare prealabilă.
- Pentru informații despre alimentarea cu energie electrică și despre consumul de energie, consultați eticheta atașată pe produs.
- Consumul tipic de energie este măsurat conform IEC 62087.

Reducerea consumului de energie

La oprirea televizorului, acesta intră în modul Standby. În modul Standby, acesta continuă să consume o cantitate redusă de energie electrică. Pentru a reduce consumul de energie, deconectați cablul de alimentare atunci când nu intenționați să utilizați televizorul o perioadă mai îndelungată.

Licențe



HDMI

The terms HDMI and HDMI High-Definition Multimedia Interface, and the HDMI Logo are trademarks or registered trademarks of HDMI Licensing LLC in the United States and other countries.

Recomandare - Numai pentru UE



Prin prezenta, Samsung Electronics declară că acest televizor respectă cerințele esențiale și alte prevederi relevante ale Directivei 1999/5/CE.

Declarația de conformitate oficială poate fi găsită la adresa <http://www.samsung.com>; accesați Asistență > Căutați asistență pentru produs și introduceți numele modelului.

Acest echipament poate fi utilizat numai în interior.

Acest echipament poate fi utilizat în toate țările din UE.



Casarea corectă a acestui produs (deșeurii de echipamente electrice & electronice)

(Aplicabil în țările cu sisteme de colectare separată)

Acest marcaj aplicat pe produs, accesorii sau inclus în documentație indică faptul că produsul și accesoriile sale electronice (de exemplu, încărcător, căști, cablu USB) nu trebuie casate împreună cu alte deșeurii menajere la sfârșitul duratei de viață. Pentru a împiedica daunele produse mediului înconjurător sau sănătății umane din cauza eliminării necontrolate a deșeurilor, vă rugăm să separați aceste articole de alte tipuri de deșeurii și să le reciclați în mod responsabil, pentru a promova reutilizarea durabilă a resurselor materiale.

Utilizatorii casnici trebuie să contacteze comerciantul de la care au achiziționat acest produs sau autoritatea guvernamentală locală pentru a afla detalii despre locul și modalitatea în care aceste articole pot fi reciclate ecologic în condiții de siguranță.

Utilizatorii industriali trebuie să contacteze furnizorul și să consulte termenii și condițiile contractului de achiziție. Acest produs și accesoriile sale electronice nu trebuie amestecate cu alte deșeurii comerciale pentru casare.



Eliminarea corectă a bateriilor din acest produs

(Aplicabil în țările cu sisteme de colectare separată)

Acest marcaj aplicat pe baterie, pe manual sau pe ambalaj indică faptul că bateriile din acest produs nu trebuie eliminate împreună cu alte deșeurii menajere la sfârșitul duratei de utilizare. Acolo unde sunt marcate, simbolurile chimice Hg, Cd sau Pb indică faptul că bateria conține mercur, cadmiu sau plumb peste nivelurile de referință specificate de Directiva CE 2006/66. Dacă bateriile nu sunt casate corespunzător, aceste substanțe pot afecta sănătatea umană sau mediul înconjurător.

Pentru a proteja resursele naturale și a promova reutilizarea materialelor, vă rugăm să separați bateriile de alte tipuri de deșeurii și să le reciclați prin intermediul sistemului local gratuit de colectare a bateriilor.







Pentru informații despre angajamentele Samsung privind mediul și reglementările specifice produsului, de exemplu, REACH, WEEE, Baterii, vizitați http://www.samsung.com/uk/aboutsamsung/samsungelectronics/corporatecitizenship/data_corner.html

AVERTISMENT - PENTRU A PREVENI RĂSPÂNDIREA FOCULUI, NU ȚINEȚI NICIODATĂ LUMÂNĂRI SAU ALTE OBIECTE CU FLACĂRĂ DESCHISĂ ÎN APROPIEREA PRODUSULUI.



Upozorenje! Važna bezbednosna uputstva

(Pre korišćenja televizora pročitajte bezbednosna uputstva.)

OPREZ	
NE OTVARATI, RIZIK OD STRUJNOG UDARA	
OPREZ: DA BISTE SMANJILI RIZIK OD STRUJNOG UDARA, NEMOJTE SKIDATI POKLOPAČ (NITI POLEĐINU). U UNUTRAŠNOSTI UREĐAJA NEMA DELOVA KOJE SAMI MOŽETE DA SERVISIRATE. SVE VRSTE SERVISIRANJA PREPUSTITE KVALIFIKOVANIM SERVISERIMA.	
	Ovaj simbol ukazuje na to da je u uređaju prisutan visok napon. Svaka vrsta kontakta sa unutrašnjim komponentama ovog proizvoda predstavlja opasnost.
	Ovaj simbol ukazuje na to da se uz proizvod isporučuje važna dokumentacija koja se odnosi na rukovanje i održavanje.
	Proizvod klase II: Ovaj simbol označava da povezivanje na zaštitno električno uzemljenje nije neophodno.
	Naizmenična struja: Ovaj simbol označava da naizmeničnu struju.
	Jednosmerna struja: Ovaj simbol označava da jednosmernu struju.
	Oprez, videti uputstva za upotrebu: Ovaj simbol upućuje korisnika da u korisničkom priručniku pročitati dodatne informacije u vezi sa bezbednošću.

Prorezi i otvori na kućištu, kao i na poleđini ili sa donje strane, služe za ventilaciju. Da biste obezbedili pouzdan rad ovog uređaja i da biste ga zaštitili od pregrevanja, ti prorezi i otvori ni u kom slučaju ne smeju biti zatvoreni niti pokriveni.

- Nemojte da postavljate ovaj uređaj na skućena mesta, kao što su police za knjige i ugradni ormari, ako niste obezbedili odgovarajuću ventilaciju.
- Nemojte postavljati ovaj uređaj na radiator ili neki drugi izvor toplote niti blizu njega, kao ni na mesta na kojima bi bio izložen direktnoj sunčevoj svetlosti.
- Nemojte da stavljate posude (vaze itd.) sa vodom na ovaj uređaj, jer može doći do požara ili strujnog udara.

Nemojte izlagati ovaj uređaj kiši niti ga postavljati blizu vode (kade, lavaboa, sudopere, posude za pranje veša, u vlažan podrum, blizu bazena itd.). Ako se ovaj uređaj slučajno pokvasi, odmah isključite napajanje i obratite se ovlašćenom prodavcu.

Ovaj uređaj koristi baterije. U vašoj lokalnoj zajednici možda postoje ekološki propisi koji nalažu da se baterije odlože na odgovarajući način. Informacije o odlaganju i recikliranju tražite od nadležnih lokalnih institucija.

Nemojte da preopterećujete zidne utičnice, produžne kablove niti adaptere pošto to može da dovede do požara ili strujnog udara.

Kablovi za napajanje treba da se sprovedu tako da se ne gazi po njima i da ne budu priklješteni predmetima postavljenim preko ili pored njih. Posebnu pažnju treba obratiti na utikače, zidne utičnice i na mesta gde kablovi izlaze iz uređaja.

Isključite uređaj iz zidne utičnice i izvucite antenski kabl da biste zaštitili uređaj od udara groma, kao i u slučaju da će duže vreme biti bez nadzora ili da se neće koristiti. Na taj način ćete uređaj zaštititi od oštećenja izazvanih udarom groma ili promenama napona u mreži.

Pre nego što priključite kabl za napajanje naizmeničnom strujom u utičnicu za adapter za jednosmernu struju, proverite da li nominalni napon adaptera odgovara naponu lokalne električne mreže.

Nemojte ubacivati metalne predmete u otvore na uređaju. Može doći do strujnog udara.

Nipošto ne dodirujte unutrašnje komponente ovog uređaja jer može da dođe do strujnog udara. Otvaranje ovog uređaja sme da obavlja isključivo kvalifikovani serviser.

Kabl za napajanje priključite tako da utikač pravilno uđe u utičnicu. Kada isključujete kabl za napajanje iz utičnice, vucite ga držeći utikač. Nemojte vući kabl pri isključivanju kabla. Ne dodirujte kabl za napajanje mokrim rukama.

Ako uređaj ne radi pravilno – na primer, ako iz njega dopiru neobični zvukovi ili miris – odmah ga isključite iz zidne utičnice i obratite se ovlašćenom prodavcu ili servisnom centru.

Obavezno isključite televizor iz zidne utičnice ako će duže vreme biti van upotrebe ili bez nadzora (posebno ako će u blizini boraviti deca, starije osobe ili osobe sa invaliditetom).

- Nagomilavanje prašine može dovesti do strujnog udara, curenja struje ili požara zbog varničenja ili pregrevanja kabla za napajanje ili zbog propadanja izolacije.

Obavezno se obratite ovlašćenom servisnom centru kada televizor postavljate na mesto sa mnogo prašine, sa visokim ili niskim temperaturama, visokim stepenom vlažnosti, hemijskim supstancama i na mesta gde će neprestano raditi, kao što su aerodrom, železnička stanica itd. U suprotnom, televizor može biti ozbiljno oštećen.

Koristite samo ispravno uzemljen utikač i utičnicu.

- Neispravno uzemljenje može da izazove strujni udar ili ošteti opremu. (Samo oprema klase I.)

Isključite uređaj iz zidne utičnice da biste ga potpuno isključili. Postavite uređaj na mesto gde će utičnica i utikač kabla biti pristupačni.

Dodatnu opremu (baterije itd.) držite van domašaja dece.

Ne dozvolite da proizvod padne i nemojte da ga udarate. Ako se proizvod ošteti, isključite kabl za napajanje i obratite se servisnom centru.

Da biste očistili proizvod, isključite kabl za napajanje iz zidne utičnice i obrišite ga mekom, suvom krpom. Nemojte koristiti hemijska sredstva kao što su vosak, benzen, alkohol, razređivači, insekticidi, osveživači vazduha, lubrikanti i deterdženti. Ta sredstva mogu da promene izgled proizvoda i izbrisu natpis na njemu.

Uređaj se ne sme izlagati vodi koja kaplje ili prska.

Ne bacajte baterije u vatru.

Vodite računa da ne izazovete kratak spoj na baterijama i nemojte ih rastavljati i pregrevati.

Postoji opasnost od eksplozije ako baterije u daljinskom upravljaču zamenite pogrešnim tipom baterije. Baterije zamenite novim baterijama istog tipa.

* Slike i ilustracije u ovom korisničkom priručniku su informativnog karaktera i mogu da se razlikuju od stvarnog izgleda proizvoda. Dizajn proizvod i specifikacije mogu biti promenjeni bez najave.

Jeziči Zajednice nezavisnih država (ruski, ukrajinski i kazahstanski) nisu dostupni za ovaj proizvod pošto je proizveden za korisnike u regionu EU.

Šta se nalazi u kutiji?

Proverite da li su sledeći predmeti isporučeni sa televizorom. Ako nešto nedostaje, obratite se prodavcu.

Daljinski upravljač i baterije (AAA x 2)

Vodič za propise

Korisnički priručnik

Kabl za napajanje

Garantni list (nije dostupan na nekim lokacijama)

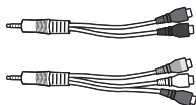

Adapter za komponentni AV priključak

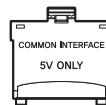

Adapter za CI karticu

- Boja i oblik predmeta mogu da se razlikuju u zavisnosti od modela.
- Kablovi koji se ne isporučuju uz proizvod mogu zasebno da se kupe.
- Otvorite kutiju i proverite da li su neki dodaci zaostali ispod ili unutar ambalaže.

Administrativna nadoknada možda će biti naplaćena ako:

- pozovete tehničara koji ne otkrije nikakav kvar na uređaju (tj. u slučaju da niste pročitali ovaj korisnički priručnik);
- odnesete uređaj u servis i tamo se ne otkrije nikakav kvar (tj. u slučaju da niste pročitali ovaj korisnički priručnik).

Pre dolaska tehničara bićete obavešteni o iznosu administrativne nadoknade.



Upozorenje: Ekran se može oštetiti direktnim pritiskanjem prilikom nepravilnog rukovanja. Preporučujemo da televizor podižete držeći ga za ivice, kao što je prikazano na slici.



Korišćenje kontrolera na televizoru

Kontroler na poleđini televizora možete da koristite umesto daljinskog upravljača za većinu funkcija televizora.

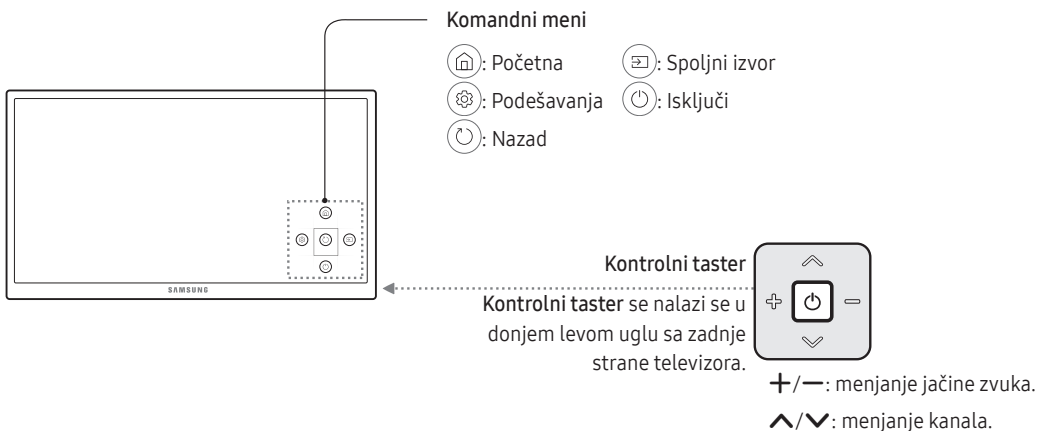

Povezivanje na mrežu

Ako televizor povežete na mrežu, moći ćete da pristupate Internet uslugama, kao što je Smart Hub, kao i da preuzimate ispravke softvera.

Mrežna veza – bežična

Povežite televizor na Internet pomoću standardnog rutera ili modema.

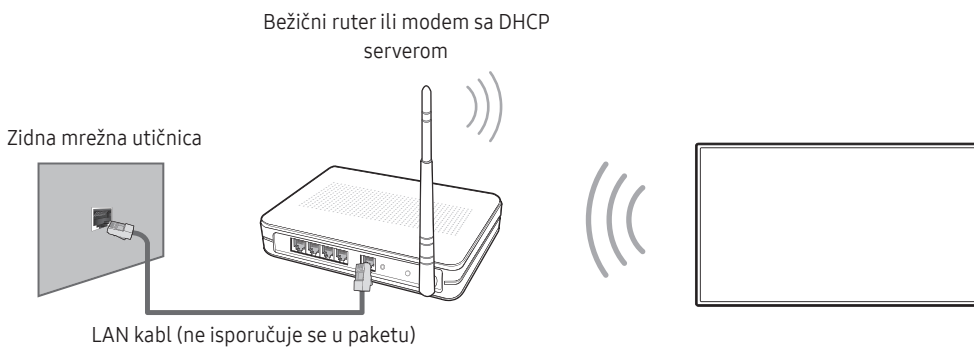

Mrežna veza – žična

Tabla na zadnjoj strani televizora

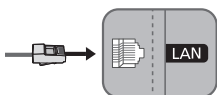

Televizor možete da povežete na mrežu pomoću LAN kabla.

- Televizor podržava samo mrežne veze brzine 10 Mb/s i brže.

- Koristite Cat 7(*STP tip) kabl za vezu.

* Shielded Twist Pair

Daljinski upravljač

- Ovo je specijalni daljinski upravljač za osobe sa oštećenim vidom i ima oznake na Brajevom pismu na Napajanje, Kanal, Volume i na Ulaz.



- Nazivi dugmadi prikazani iznad mogu se razlikovati od onih kod vašeg modela.

Stavljanje baterija u daljinski upravljač

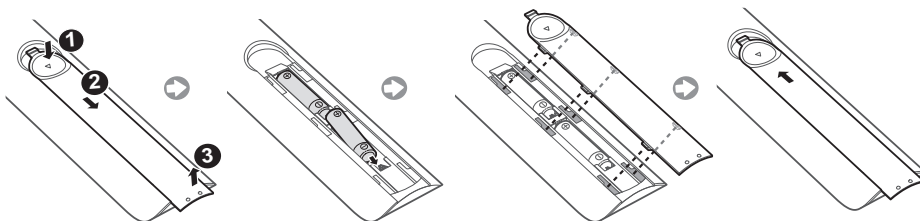





E-priručnik

[🏠](#) > [⚙️ Podešavanja](#) > [Podrška](#) > [Otvori e-Manual](#)

Ugrađeni e-priručnik sadrži informacije o ključnim funkcijama televizora.

- Na Web lokaciji kompanije Samsung možete da preuzmete i čitate e-priručnik, koji se može i odštampati.
Otvaranje e-priručnika:

Korišćenje dugmadi u E-priručniku

	Pretraga	Izaberite željenu stavku u rezultatima pretrage da bi se učitala odgovarajuća stranica.
A-Z	Indeks	Izaberite ključnu reč da biste prešli na relevantnu stranicu.
	Otvorena stranica	Izaberite temu sa liste nedavno čitanih tema.
	Prob. sad	Služi za pristup povezanoj stavci menija i direktno isprobavanje funkcije.
	Veza	Služi za pristup temi na koju se upućuje sa stranice sa temom u e-priručniku.

Početno podešavanje

Kada prvi put uključite televizor, pojaviće se dijalog za početno podešavanje. Pratite uputstva na ekranu da biste obavili početno podešavanje. Ovaj proces možete i kasnije da obavite ručno u meniju [🏠](#) > [⚙️ Podešavanja](#) > [Sistem](#) > [Pokreni podešavanje](#).

Rešavanje problema i održavanje

Rešavanje problema

Ako imate problema sa televizorom, najpre pročitajte ovu listu potencijalnih problema i njihovih rešenja. Umesto toga, možete da pročitate odeljak E-priručnika koji se odnosi na rešavanje problema. Ako ne uspete da pronađete odgovor u ovim savetima za rešavanje problema, posetite Web lokaciju „www.samsung.com“ i izaberite opciju „Podrška“ ili se obratite pozivnom centru iz liste na poslednjoj strani priručnika.

- TFT LED ekran se sastoji od potpiksela za čiju se proizvodnju koristi napredna tehnologija. Međutim, na ekranu može da se pojavi nekoliko svetlih ili tamnih piksela. Ti pikseli ne utiču na radne karakteristike proizvoda.
- Da biste očuvali optimalan rad televizora, preuzmite najnoviji softver. Koristite funkciju **Ažuriraj odmah** ili **Automat. ažuriranje** u meniju televizora (🏠 > ⚙️ **Podešavanja** > **Podrška** > **Ažuriranje softvera** > **Ažuriraj odmah** ili 🏠 > ⚙️ **Podešavanja** > **Podrška** > **Ažuriranje softvera** > **Automat. ažuriranje**).

Televizor ne može da se uključi.

- Proverite da li je kabl za napajanje naizmeničnom strujom pravilno uključen u televizor i zidnu utičnicu.
- Proverite da li je zidna utičnica ispravna i da li indikator napajanja na televizoru neprekidno sija crveno.
- Pritisnite dugme za uključivanje/isključivanje na televizoru da biste proverili da li je problem u daljinskom upravljaču. Ako se televizor uključi, pogledajte odeljak „Daljinski upravljač ne radi“ u nastavku.

Nema slike/video/zvuka, pojavljuje se izobličena slika/video/zvuk iz spoljnog uređaja, na televizoru se prikazuje poruka „Signal je slab ili ga nema“ ili TV ne može da nađe kanale.

- Proverite da li je uređaj pravilno povezan i da li su svi kablovi u potpunosti umetnuti.
- Isključite pa ponovo priključite sve kablove povezane sa televizorom i spoljnim uređajima. Ako je moguće, uzmite nove kablove.
- Proverite da li je izabran odgovarajući izvor signala (🏠 > **Spoljni izvor**).
- Pokrenite auto-dijagnostiku televizora da utvrdite da li je problem prouzrokovao televizor ili uređaj. (🏠 > ⚙️ **Podešavanja** > **Podrška** > **Sam. dijagnost.** > **Pokreni test slike** ili **Pokreni test zvuka**).
- Ako su rezultati provere normalni, isključite pa ponovo uključite povezane uređaje tako što ćete isključiti kabl za napajanje svakog uređaja i ponovo ga priključiti. Ako problem ne nestane, dodatne informacije potražite u vodiču za povezivanje u korisničkom priručniku za povezani uređaj.
- Ako sa televizorom nije povezan kablovski ili set-top box uređaj, pokrenite **Automatsko traženje** da biste potražili kanale (🏠 > ⚙️ **Podešavanja** > **Emitovanje** > **Automatsko traženje**).

Daljinski upravljač ne radi.

- Proverite da li trepti indikator napajanja na televizoru kada pritisnete dugme za uključivanje na daljinskom upravljaču. Ako ne trepti, promenite baterije daljinskog upravljača.
- Proverite da li su polovi baterija (+/-) dobro okrenuti.
- Usmerite daljinski upravljač direktno ka televizoru sa udaljenosti od 1,5–1,8 m.

Pomoću daljinskog upravljača za kablovski ili set-top box uređaj nije moguće uključiti ili isključiti televizor niti podesiti jačinu zvuka.

- Programirajte daljinski upravljač kablovskog ili set-top box uređaja za rad sa televizorom. Potražite kôd za SAMSUNG televizor u korisničkom priručniku za kablovski ili set-top box uređaj.

Podešavanja televizora nestaju nakon 5 minuta.

- Na televizoru je aktiviran **Režim prodavnice**. Izaberite umesto opcije **Režim korišćenja** opciju **Kućni režim**. (🏠 > ⚙️ **Podešavanja** > **Sistem** > **Napredna podešavanja** > **Režim korišćenja** > **Kućni režim**).

Isprekidani Wi-Fi signal

- Proverite da li je televizor povezan na mrežu (🏠 > ⚙️ **Podešavanja** > **Mreža** > **Status mreže**).
- Proverite da li je uneta tačna lozinka za Wi-Fi.
- Proverite razdaljinu između televizora i modema/rutera. Razdaljina ne treba da premašuje 15,2 m.
- Smanjite ometanje tako što nećete koristiti ili ćete isključiti bežične uređaje. Takođe, proverite da li postoje prepreke između televizora i modema/rutera.
(Kućni aparati, bežični telefoni, kameni zidovi/kamini itd. mogu da oslabe Wi-Fi signal.)

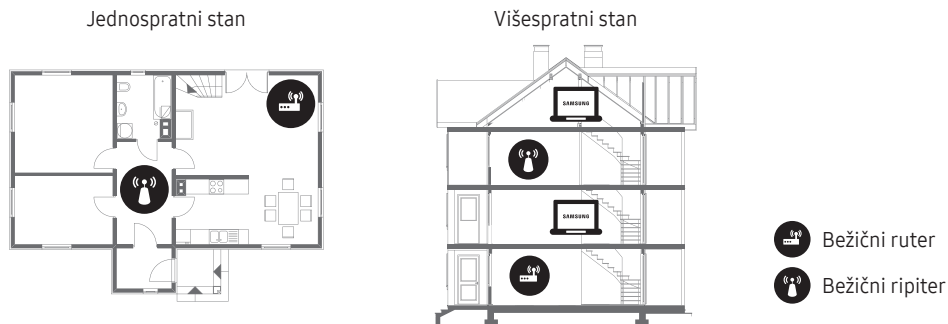

- Kontaktirajte dobavljača Internet usluga i zatražite da resetuje mrežno kolo i ponovo registruje MAC adrese novog modema/rutera i televizora.

Problemi sa video aplikacijama (Youtube itd.)

- Promenite DNS na 8.8.8.8. Pritisnite (🏠 > ⚙️ **Podešavanja** > **Mreža** > **Status mreže** > **IP postavke** > **DNS postavka** > **Ručni unos** > **DNS server** > unesite 8.8.8.8 > **OK**
- Resetujte pritiskom na (🏠 > ⚙️ **Podešavanja** > **Podrška** > **Sam. dijagnost.** > **Ponovo pokrenite Smart Hub**).

Šta je daljinska podrška?

Samsung usluga daljinske podrške nudi vam direktnu podršku od strane tehničkog lica iz kompanije Samsung koje može daljinski da:



- Obavi dijagnostiku televizora
- Umesto vas podesi postavke televizora
- Resetuje televizor na fabričke vrednosti
- Ažurira firmver

Kako funkcioniše daljinska podrška?

Tehničar kompanije Samsung može jednostavno daljinskim putem da servisira televizor:

1. Pozovite Samsung centar i zatražite daljinsku podršku.
2. Otvorite meni na televizoru i idite na odeljak **Podrška**.
3. Izaberite **Daljinsko upravljanje**, pa pročitajte i prihvatite odredbe ugovora o korišćenju usluge. Kada se pojavi prozor za unos PIN koda, saopštite ga tehničaru.
4. Tehničar će zatim pristupiti televizoru.

Eko senzor i osvetljenost ekrana

Eko senzor automatski podešava osvetljenost ekrana. Ova funkcija meri osvetljenje u prostoriji i automatski prilagođava osvetljenost ekrana televizora da bi smanjila potrošnju struje. Ako želite da isključite ovu funkciju, izaberite  >  Podešavanja > Sistem > Eko rešenje > Eko senzor.

- Ako je ekran previše taman kada televizor gledate u zamračenoj prostoriji, uzrok može biti **Eko senzor**.
- Vodite računa da senzor ne bude prekriven. Na taj način se može smanjiti osvetljenost slike.

Upozorenje o statičnoj slici

Izbegavajte prikazivanje statičnih slika (kao što su .jpeg slike), elemenata statičnih slika (npr. logotipi TV kanala, tikeri sa vestima sa berze/tikeri sa vestima na dnu ekrana itd.) i slike u formatu panorame ili 4:3. Neprekidno prikazivanje statične slike može da dovede do „sagorevanja“ slike na LED ekranu i narušavanja kvaliteta slike. Da biste smanjili taj rizik, pridržavajte se sledećih preporuka:

- Ne dozvolite da se duže vreme prikazuje ista statična slika.
- Trudite da slika uvek bude prikazana preko celog ekrana. U meniju za podešavanje formata slike na televizoru izaberite najprikladniju opciju.
- Smanjite osvetljenost i kontrast kako bi se sprečilo zadržavanje slike.
- Koristite sve funkcije televizora namenjene za smanjivanje zadržavanja slike na ekranu i „sagorevanja“ ekrana. Detaljnije informacije potražite u e-priručniku.

Održavanje televizora

- Ako se na ekranu televizora nalazi nalepnica, nakon njenog uklanjanja mogu da ostanu tragovi. Očistite te tragove pre gledanja programa na televizoru.
- Spoljašnjost i ekran televizora mogu da se ogrebu tokom čišćenja. Spoljašnjost i ekran pažljivo brišite mekanom krpom da ih ne biste izgubili.
- Nemojte prskati vodu ili drugu tečnost direktno na televizor. Ako tečnost dospe u unutrašnjost proizvoda, može doći do kvara, požara ili strujnog udara.
- Isključite televizor, zatim nežno krpom od mikrofibera obrišite mrlje i otiske prstiju sa ekrana. Kućište televizora očistite mekanom krpom koju ste pokvasili sa malo vode. Nemojte koristiti zapaljive tečnosti (npr. benzol, razređivače itd.) niti sredstva za čišćenje. Da biste uklonili uporne mrlje, naprskajte malu količinu sredstva za čišćenje ekrana na krpom.

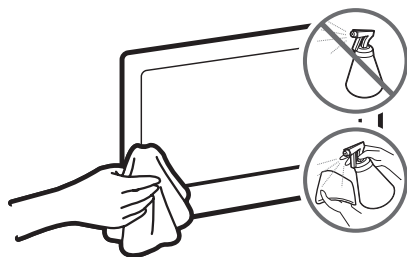

Postavljanje televizora

Montiranje televizora na zid



Ako proizvod montirate na zid, strogo se pridržavajte uputstava proizvođača. U slučaju nepravilne montaže, proizvod može da sklizne ili padne, što može dovesti do ozbiljnih povreda dece i odraslih, kao i ozbiljnog oštećenja proizvoda.

Televizor možete da postavite na zid pomoću kompleta za montažu na zid (prodaje se zasebno).

Kompanija Samsung Electronics ne odgovara za eventualno oštećenje proizvoda niti za povrede koje nanese sebi ili drugima ako odlučite da sami postavite televizor na zid.

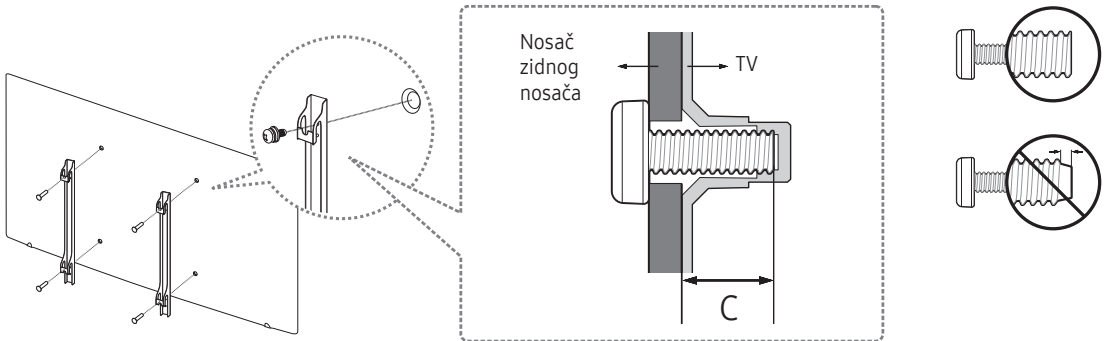

VESA komplet za montažu na zid – napomene i specifikacije

Zidni nosač postavite na čvrst zid koji je pod pravim uglom u odnosu na pod. Pre montiranja zidnog nosača na površine koje nemaju rigips ploče potražite dodatne informacije od najbližeg prodavca. Ako televizor montirate na plafon ili kosi zid, imajte na umu da može da padne i nekoga ozbiljno povredi.

Dijagonala televizora u inčima	Specifikacije otvora za zavrtanje prema VESA standardu (A * B) u milimetrima	C (mm)	Standardni zavrtanj	Količina
40 ~ 43	200 x 200	20.7 ~ 21.7	M8	4
50 ~ 70	400 x 400			

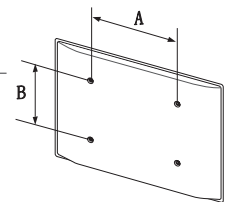



Komplet za montažu na zid nemojte da montirate dok je televizor uključen. U suprotnom, izlažete se opasnosti od strujnog udara.

Nemojte da koristite zavrtnje koji su duži od standardnih niti one koji nisu u skladu sa specifikacijom za zavrtnje prema VESA standardu. Predugački zavrtnji mogu da izazovu oštećenja u unutrašnjosti televizora.

- Kod kompleta za montažu na zid koji nisu u skladu sa specifikacijom za zavrtnje prema VESA standardu, dužina zavrtnja može da se razlikuje u zavisnosti od specifikacija zidnog nosača.
- Zavrtnje nemojte prejako da zatežete. U suprotnom, proizvod se može oštetiti ili pasti i nekoga povrediti. Kompanija Samsung ne odgovara za takve nesrećne slučajeve.
- Kompanija Samsung ne odgovara za oštećenja proizvoda niti za telesne povrede do kojih dođe usled korišćenja kompleta za montažu na zid koji nije usklađen sa VESA standardima ili potiče od nepoznatog proizvođača, odnosno ako se korisnik ne pridržava uputstava za montažu proizvoda.
- Nemojte da montirate televizor pod nagibom većim od 15 stepeni.
- Za montiranje televizora na zid potrebne su dve osobe.

Obezbeđivanje odgovarajuće ventilacije za televizor

Pri postavljanju televizora, vodite računa da rastojanje između televizora i drugih predmeta (zidova, stranica ormara itd.) ne bude manje od 10 cm da televizor imao odgovarajuću ventilaciju. U suprotnom, može da dođe do požara ili problema sa proizvodom usled povećanja njegove unutrašnje temperature.

Ako koristite postolje ili zidni nosač, preporučujemo da koristite isključivo onaj koji je proizvela kompanija Samsung Electronics. Ako budete koristili delove drugih proizvođača, može doći do problema sa proizvodom ili povreda usled pada proizvoda.

Montaža sa postoljem

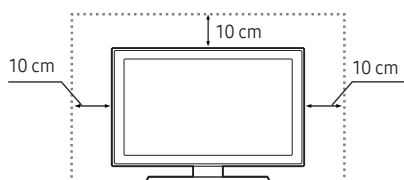

Montaža sa zidnim nosačem

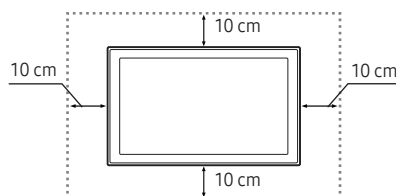

Montiranje televizora na postolje

Proverite da li imate sav prikazani dodatni pribor i sklopite postolje prema priloženim uputstvima.

Mera opreza: Pričvršćivanje televizora na zid



Oprez: Nemojte da vučete ili gurate televizor niti da se penjete na njega jer može da padne. Posebno vodite računa da se deca ne kače za televizor i da ga ne pomeraju. U suprotnom, televizor može da se prevrne i nanese ozbiljne povrede, čak i sa smrtnim ishodom. Pratite sve mere opreza navedene u brošuri sa bezbednosnim uputstvima koju ste dobili sa televizorom. Radi dodatne stabilnosti i bezbednosti, možete da kupite i postavite uređaj protiv pada, kao što je opisano ispod.



UPOZORENJE: Nipošto ne stavljajte televizor na nestabilan predmet. Televizor može da padne i izazove teške telesne povrede ili smrt. Mnoge povrede, naročito dece, mogu da se izbegnu primenom jednostavnih mera opreza, na primer

- Koristite ormar ili postolje koje preporučuje proizvođač televizora.
- Koristite samo nameštaj koji može da izdrži težinu televizora.
- Vodite računa da televizor ne štrči preko ivice komada nameštaja na kom stoji.
- Ne stavljajte televizor na visok komad nameštaja (npr. na kredenac ili stalažu za knjige) ako niste pričvrstili i nameštaj i televizor za odgovarajuću fiksnu tačku.
- Ispod televizora koji se nalazi na nekom komadu nameštaja ne stavljajte stolnjake ni druge slične materijale.
- Podučite decu o opasnostima penjanja na nameštaj kako bi se dohvatio televizor ili njegove komande.

Ako ćete stari televizor zadržati i premestiti na drugo mesto, i na njega primenite mere opreza navedene iznad.

Sprečavanje pada televizora

1. Postavite zavrtnje u jedan skup nosača, pa ih čvrsto pričvrstite na zid. Proverite da li su zavrtnji čvrsto pričvršćeni na zid.
 - U zavisnosti od tipa zida, možda će vam biti potreban dodatni materijal, kao što su tiplovi.
2. Postavite zavrtnje u drugi skup nosača, pa pričvrstite zavrtnje na televizor.
 - U nekim slučajevima, zavrtnji se ne dobijaju uz proizvod. U tom slučaju, kupite zavrtnje sledećih specifikacija.
3. Jakom žicom povežite nosače koji su pričvršćeni za televizor i nosače koji su montirani na zid, a zatim čvrsto vežite žicu.
 - Postavite televizor blizu zida, tako da ne može da padne unazad.
 - Povežite žicu tako da nosači montirani na zid budu u istoj visini kao nosači pričvršćeni za televizor ili niži.

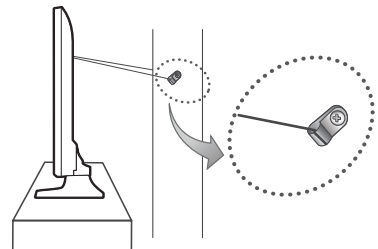
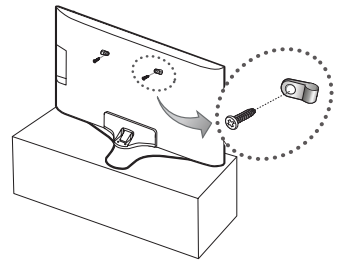

Specifikacije i druge informacije

Specifikacije

Rezolucija ekrana	3840 x 2160	
Uticaj na životnu sredinu		
Radna temperatura	Od 10°C do 40°C (Od 50°F do 104°F)	
Vlažnost vazduha	Od 10% do 80%, bez kondenzacije	
Temperatura pri skladištenju	Od -20°C do 45°C (Od -4°F do 113°F)	
Vlažnost pri skladištenju	Od 5% do 95%, bez kondenzacije	
Obrtno postolje (levo/desno)	0°	
Naziv modela	UE40KU6000 / UE40KU6002 / UE40KU6020 / UE40KU6072 / UE40KU6092	UE43KU6000 / UE43KU6002 / UE43KU6072
Veličina ekrana (dijagonala)	40 inča (101 cm)	43 inča (108 cm)
Zvuk (izlaz)	20 W	
Dimenzije (Š x V x D)		
Kućište	917.7 x 535.7 x 62.6 mm	975.8 x 569.0 x 62.6 mm
Sa postoljem	917.7 x 596.5 x 288.1 mm	975.8 x 637.0 x 288.1 mm
Težina		
Bez postolja	7.7 kg	8.8 kg
Sa postoljem	8.6 kg	9.7 kg
Naziv modela	UE50KU6000 / UE50KU6002 / UE50KU6020 / UE50KU6072 / UE50KU6092	UE55KU6000 / UE55KU6002 / UE55KU6020 / UE55KU6072 / UE55KU6092
Veličina ekrana (dijagonala)	50 inča (125 cm)	55 inča (138 cm)
Zvuk (izlaz)	20 W	
Dimenzije (Š x V x D)		
Kućište	1128.9 x 654.4 x 63.2 mm	1242.6 x 718.4 x 63.2 mm
Sa postoljem	1128.9 x 723.7 x 310.5 mm	1242.6 x 787.5 x 310.5 mm
Težina		
Bez postolja	12.2 kg	15.0 kg
Sa postoljem	13.2 kg	16.0 kg

Naziv modela	UE60KU6000 / UE60KU6002 / UE60KU6072	UE65KU6000 / UE65KU6002 / UE65KU6020 / UE65KU6072 / UE65KU6092
Veličina ekrana (dijagonala)	60 inča (152 cm)	65 inča (163 cm)
Zvuk (izlaz)	20 W	
Dimenzije (Š x V x D)		
Kućište	1363.6 x 789.5 x 64.0 mm	1463.5 x 844.5 x 64.6 mm
Sa postoljem	1363.6 x 852.8 x 369.4 mm	1463.5 x 907.6 x 369.4 mm
Težina		
Bez postolja	20.9 kg	23.7 kg
Sa postoljem	22.9 kg	25.8 kg
Naziv modela	UE70KU6000 / UE70KU6072	
Veličina ekrana (dijagonala)	70 inča (176 cm)	
Zvuk (izlaz)	20 W	
Dimenzije (Š x V x D)		
Kućište	1572.3 x 908.4 x 63.7 mm	
Sa postoljem	1572.3 x 990.3 x 378.3 mm	
Težina		
Bez postolja	27.6 kg	
Sa postoljem	31.1 kg	

- Dizajn i specifikacije mogu se promeniti bez najave.
- Informacije o napajanju i potrošnji električne energije potražite na nalepnici na proizvodu.
- Uobičajena potrošnja struje izmerena je u skladu sa standardom IEC 62087.

Smanjivanje potrošnje električne energije

Kada isključite televizor, on prelazi u režim mirovanja. U tom režimu televizor troši malu količinu električne energije. Da biste smanjili potrošnju električne energije, isključite kabl za napajanje iz utičnice ako televizor ne nameravate da koristite duže vreme.

Licence



HDMI

The terms HDMI and HDMI High-Definition Multimedia Interface, and the HDMI Logo are trademarks or registered trademarks of HDMI Licensing LLC in the United States and other countries.

Preporuka – samo za EU



Ovim putem kompanija Samsung Electronics izjavljuje da je ovaj televizor usklađen sa osnovnim uslovima i drugim primenljivim odredbama Direktive 1999/5/EC.

Zvaničnu izjavu o usklađenosti možete da pronađete na Web lokaciji <http://www.samsung.com/rs>, tako što ćete izabrati Podrška > uneti naziv modela u polje za pretragu proizvoda.

Ova oprema je predviđena za korišćenje isključivo u zatvorenom prostoru.

Ova oprema može da se koristi u svim zemljama EU.



Pravilno odlaganje ovog proizvoda (otpadna električna i elektronska oprema)

(Primenjuje se u zemljama sa odvojenim sistemima za prikupljanje)

Ova oznaka na proizvodu, priboru ili propratnoj literaturi ukazuje na to da se ovaj proizvod i njegov elektronski dodatni pribor (npr. punjač, slušalice, USB kabl) ne smeju odlagati sa običnim otpadom iz domaćinstva nakon isteka radnog veka. Da biste sprečili moguće štetne posledice po životnu sredinu ili ljudsko zdravlje usled nekontrolisanog odlaganja otpada, odvojte ovaj proizvod od drugih vrsta otpada i reciklirajte ga da biste potpomogli održivo korišćenje materijalnih resursa.

Korisnici koji proizvod koriste kod kuće trebalo bi da se obrate prodavcu kod kojeg su kupili proizvod ili lokalnoj upravi kako bi dobili detaljne informacije o tome gde mogu da recikliraju proizvod na način koji je bezbedan po životnu sredinu.

Komercijalni korisnici treba da kontaktiraju svog dobavljača i da provere uslove i odredbe kupoprodajnog ugovora. Ovaj proizvod i njegov elektronski dodatni pribor ne treba da se odlaže sa ostalim komercijalnim otpadom.



Pravilno odlaganje baterija iz ovog proizvoda

(Primenjuje se u zemljama sa odvojenim sistemima za prikupljanje)

Ova oznaka na bateriji, u priručniku ili na pakovanju označava da se baterije iz ovog proizvoda ne smeju odlagati sa ostalim otpadom iz domaćinstva nakon isteka radnog veka. Ukoliko postoji oznaka hemijskih simbola Hg, Cd ili Pb, to znači da baterija sadrži količinu žive, kadmijuma ili olova koja prekoračuje referentni nivo iz Direktive 2006/66 Evropske komisije. Ako se baterije ne odlože na odgovarajući način, te supstance mogu da naškode zdravlju ljudi ili životnoj sredini.

Radi zaštite prirodnih resursa i potpomaganja recikliranja materijala, odvojte baterije od drugih vrsta otpada i predajte ih na reciklažu putem lokalnog, besplatnog sistema za prikupljanje baterija.







Informacije o posvećenosti kompanije Samsung zaštiti životne sredine i obavezi poštovanja propisa koji se odnose na proizvode, npr. REACH, WEEE, baterije, potražite na adresi http://www.samsung.com/uk/aboutsamsung/samsungelectronics/corporatecitizenship/data_corner.html

UPOZORENJE – DA NE BI DOŠLO DO POŽARA, U BLIZINI PROIZVODA NE SME BITI IZVORA OTVORENOG PLAMENA, KAO ŠTO SU SVEĆE.



Paralajmërim! Udhëzime të rëndësishme sigurie

(Lexoni udhëzimet e sigurisë përpara se të përdorni televizorin.)

KUJDES	
RREZIK GODITJEJE ELEKTRIKE - MOS E HAPNI	
KUJDES: PËR TË ULUR RREZIKUN E GODITJEVE ELEKTRIKE, MOS E HIQNI KAPAKUN (OSE PJESËN E PASME). BRENDA NUK KA PJESË TË RIPARUESHME NGA PËRDORUESI. DREJTOJUNI PERSONELIT TË KUALIFIKUAR PËR SHËRBIME RIPARIMI.	
	Ky simbol tregon që brenda ka tension të lartë. Është e rrezikshme të prekni pjesët e brendshme të produktit.
	Ky simbol tregon se produkti përfshin dokumentacion të rëndësishëm në lidhje me përdorimin dhe mirëmbajtjen.
	Produkt i kategorisë II: Ky simbol tregon se nuk nevojitet lidhje sigurie me tokëzimin elektrik (tokëzimi).
	Tensioni AC: Ky simbol tregon se tensioni nominal i shënuar me simbolin është tensioni AC.
	Tensioni DC: Ky simbol tregon se tensioni nominal i shënuar me simbolin është tensioni DC.
	Kujdes; drejtojuni udhëzimeve për përdorimin: Ky simbol udhëzon përdoruesin që t'i drejtohet manualit të përdorimit për informacion të mëtejshëm në lidhje me sigurinë.

Foletë dhe hapësirat brenda kasës dhe në pjesën e pasme ose të poshtme shërbejnë për ajrimin e nevojshëm. Për të garantuar funksionim të qëndrueshëm të kësaj pajisjeje dhe për ta mbrojtur nga mbinxehja, këto fole dhe hapësira nuk duhet të bllokohen apo mbuloen kurrë.

- Mos e vendosni këtë pajisje në hapësirë të izoluar, si p.sh. në raft ose në dollap inkaso, nëse nuk kanë ajrimin e duhur.
- Mos e vendosni asnjëherë pajisjen pranë kaloriferit ose mbi të, ose mbi kanale ajrimi, ose në vende ku mund të ekspozohet ndaj rrezeve të diellit.
- Mos vendosni enë me ujë (vazo etj.) mbi pajisje, pasi mund të shkaktohet zjarr ose goditje elektrike.

Mos e ekspozoni pajisjen ndaj shiut dhe mos e vendosni pranë ujit (pranë vaskës, legenit me ujë, lavamanit në kuzhinë ose makinës larëse, në sipërfaqe me lagështirë ose pranë pishinës etj.). Nëse pajisja laget pa dashje, hiqeni nga priza dhe kontaktoni menjëherë shitësin e autorizuar.

Kjo pajisje përdor bateri. Në komunitetin ku ndodheni mund të ketë rregullore mjedisore që kërkojnë t'i hidhni bateritë sipas masave të caktuara. Kontaktoni autoritetet lokale për informacion mbi hedhjen ose riciklimin.

Mos i mbingarkoni prizat, kordonët zgjatues ose përshtatësit përtej kapacitetit të tyre, pasi mund të shkaktohet zjarr ose goditje elektrike.

Kordonët elektrikë duhet të vendosen në mënyrë që të mos shkelen apo kapen nga objekte që vendosen mbi to. Kushtojuni vëmendje të posaçme skajëve të kordonëve, në priza dhe në pjesët ku dalin nga pajisja.

Për ta mbrojtur pajisjen nga rrufetë ose kur lihet e pambikëqyrrur dhe pa u përdorur për kohë të gjatë, hiqeni nga priza dhe shkëputeni nga antena ose sistemi kabllor. Kjo do të parandalojë dëmtimin e pajisjes nga rrufetë ose nga luhatjet e linjës elektrike.

Para se të lidhni kordonin elektrik (AC) me folenë e ushqyesit (DC), sigurohuni që tensioni i përcaktuar i ushqyesit (DC) të korrespondojë me linjën lokale elektrike.

Mos futni asgjë metalike në hapësirat e pajisjes. Kjo mund të shkaktojë rrezik goditjeje elektrike.

Për të shmangur goditjet elektrike, mos prekni asnjëherë pjesët e brendshme të pajisjes. Pajisja duhet të hapet vetëm nga tekniku i kualifikuar.

Sigurohuni ta shtyni spinën në prizë derisa të puthitet mirë. Kur ta hiqni kordonin elektrik nga priza, tërhiqeni gjithnjë nga spina. Mos e hiqni kurrë duke e tërhequr nga kordoni. Mos e prekni kordonin elektrik me duar të lagura.

Nëse pajisja nuk funksionon normalisht - sidomos nëse lëshon zhurmë ose aromë të pazakontë - hiqeni menjëherë nga priza dhe kontaktoni shitësin ose qendrën e autorizuar të shërbimit.

Sigurohuni ta hiqni spinën nga priza nëse nuk do ta përdorni televizorin ose nëse do të largoheni nga shtëpia për kohë të gjatë (sidomos kur në shtëpi do të qëndrojnë vetëm fëmijë, të moshuar ose persona me aftësi të kufizuara).

- Grumbullimi i pluhurit mund të shkaktojë goditje elektrike, shkarkim elektrik ose zjarr duke bërë që kordoni të lëshojë shkëndija dhe nxehtësi, ose t'i prishet veshja izoluese.

Sigurohuni të kontaktoni qendrën e autorizuar të informacionit kur synoni ta instaloni televizorin në vend me shumë pluhur, me temperatura të larta ose të ulëta, me shumë lagështi, me substanca kimike, ose kur do të punojë 24 orë rresht, si p.sh. në aeroporte, stacione treni etj. Përndryshe, televizori mund të dëmtohet rëndë.

Përdorni vetëm spina dhe priza të tokëzuara siç duhet.

- Tokëzimi i papërshtatshëm mund të shkaktojë goditje elektrike ose dëmtim të pajisjes. (Vetëm pajisje të kategorisë I.)

Për ta fikur tërësisht këtë pajisje, shkëputeni nga priza. Sigurohuni t'i mbanë në pozicion praktik spinën dhe prizën.

Ruajini aksesoret (bateritë, etj.) në një vend të sigurt ku nuk mund t'i gjejnë fëmijët.

Mos e rrëzoni dhe mos e godisni produktin. Nëse produkti dëmtohet, hiqeni nga priza dhe kontaktoni qendrën e shërbimit.

Për ta pastruar pajisjen, hiqeni nga priza dhe fshijeni produktin me një leckë të butë dhe të thatë. Mos përdorni kimikate si dylli, benzeni, alkooli, holluesit, insekticidet, aromatizuesit, lubrifikuesit ose detergjentët. Këto kimikate mund të dëmtojnë pamjen e jashtme të televizorit ose të fshijnë printimet mbi produkt.

Mos e ekspozoni pajisjen ndaj pikimit ose spërkatjes.

Mos i hidhni bateritë në zjarr.

Mos krijoni lidhje të shkurtër, çmontoni apo mbinxehni bateritë.

Ka rrezik shpërthimi nëse i zëvendësoni me tipin e gabuar bateritë e përdorura në telekomandë. Zëvendësojini vetëm me bateri tipi të ngjashëm ose të njëvlershëm.

* Shifrat dhe ilustrimet në këtë manual përdorimi jepen vetëm për referencë dhe mund të ndryshojnë nga pamja reale e produktit. Modeli i produktit dhe specifikimet mund të ndryshohen pa njoftuar.

Gjuhët e Federatës së Shteteve të Pavarura (CIS) (rusisht, ukrainisht, kazakisht) nuk disponohen për këtë produkt, sepse ky është prodhuar për klientët në rajonin e BE-së.

Çfarë përmban kutia?

Sigurohuni që artikujt e mëposhtëm vijnë me televizorin. Nëse mungon ndonjë artikull, kontaktoni me shitësin tuaj.

Telekomandën dhe bateritë (AAA x 2)

Udhëzuesin rregullator

Manualin e përdorimit

Kordonin elektrik

Kartën e garancisë (nuk jepet në disa vende)

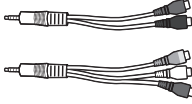

I diferencuar/AV te përshtatësi

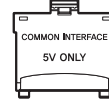

Përshtatësin e kartës CI

- Ngjyrat dhe format e artikujve ndryshojnë sipas modelit.
- Kabllot që nuk ofrohen me këtë produkt mund të blihen veçmas.
- Hapni kutinë dhe kontrolloni për aksesorë të fshehur pas ose brenda materialeve të paketimit.

Në situatat e mëposhtme mund të ketë tarifë administrimi:

(a) Thirret inxhinier pas kërkesës suaj, por produkti nuk ka defekt (pra, në rastin kur nuk e keni lexuar manualin e përdorimit).

(b) E sillni njësinë në pikën e riparimit, por produkti nuk paraqet ndonjë defekt (pra, në rastin kur nuk e keni lexuar manualin e përdorimit).

Do të informoheni për tarifën e administrimit përpara kontrollit nga tekniku.



Vini re: Ekranet mund të dëmtohen në rast shtypjeje të drejtpërdrejtë, nëse nuk kapen siç duhet. Rekomandojmë që televizori të mbahet nga anët, siç tregohet.



Përdorimi i pultit

Mund të përdorni pultin mbrapa televizorit në vend të telekomandës për komandimin e shumicës së funksioneve të televizorit.

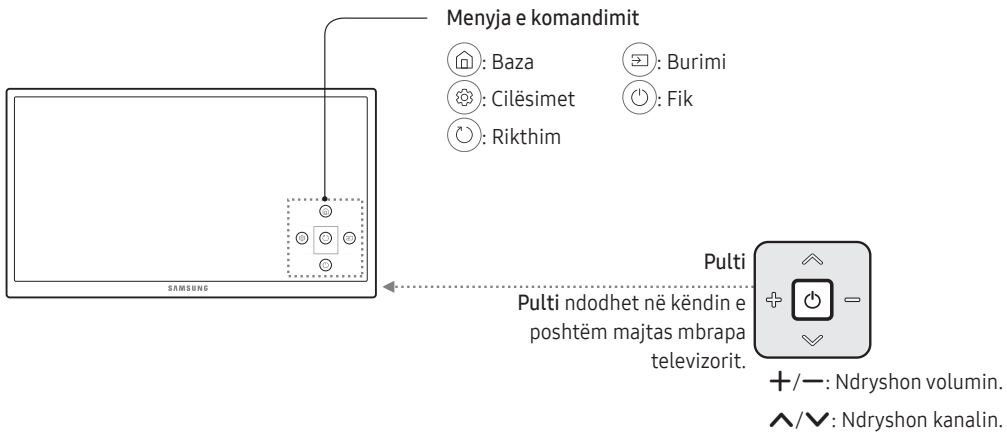

Lidhja me rrjetin

Lidhja e televizorit me rrjetin mundëson përdorimin e shërbimeve në internet, si p.sh. Smart Hub, si dhe përditësime të softuerit.

Lidhja e rrjetit - Me valë

Lidhni televizorin me internetin me anë të një rrugëzuesi ose modemi standard.

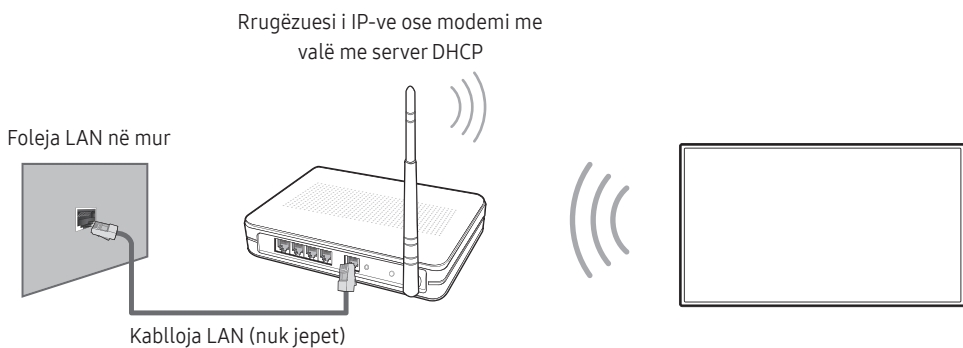

Lidhja e rrjetit - Me kabllo

Paneli i pasmë i televizorit

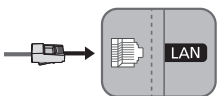

Lidhni televizorin me rrjetin duke përdorur një kabllo LAN.

- Televizori nuk i mbështet shpejtësitë e rrjetit më të ulëta ose të barabarta me 10 Mbps.
- Përdorni kabllo të kategorisë 7 (lloji STP*) për lidhjen.

* Shielded Twist Pair

Telekomanda

- Kjo telekomandë ka pika Braille te butonat e Rryma, Kanali, Volumi dhe Fut dhe mund të përdoret nga personat me vështirësi shikimi.

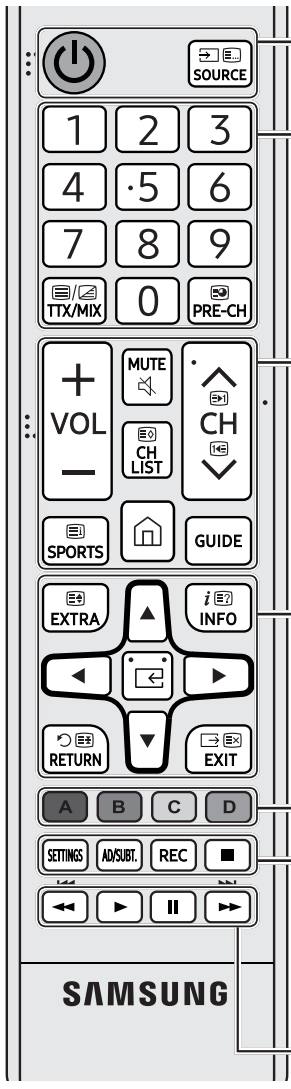

☰ (Energjia): Ndez dhe fik televizorin.
SOURCE: Shfaq dhe zgjedh burimet e disponueshme të videos.

1 2 3 numri: Mundëson hyrjen e drejtpërdrejtë te kanalet.
TTX/MIX: Përndryshe, zgjidhni Teleteksti AKTIV, Dyfish, I përzier ose JOAKTIV.
PRE-CH: Kthehet në kanalën e mëparshëm.

– VOL +: Rregullon volumnin.
MUTE: Ndez/fik zërin.
✓ CH ^: Ndryshon kanalën aktual.
CH LIST: Hap Lista e kanaleve.
SPORTS: Aktivizon ose çaktivizon Modaliteti Sport.
Smart Hub: Hap Ekranin e parë.
GUIDE: Shfaq guidën elektronike të programeve (EPG).

EXTRA: Shfaq informacion të detajuar rreth programit aktual.
INFO: Shfaq informacion rreth programit ose artikullit aktual.
(Fut): Zgjedh ose hap artikullin e fokusuar.
▲ ▼ ◀ ▶: Lëviz kursorin, zgjedh artikujt e menysë në ekran dhe ndryshon vlerat e shfaqura në menyne të televizorit.
RETURN: Kthehet në menyne ose kanalën e mëparshëm.
EXIT: Del nga menyja.

A B C D Përdorini këta butona sipas udhëzimeve në ekranin e televizorit.

SETTINGS: Cakton menyne Cilësimet e shpejta te Cilësimet të ekranit kryesor.
AD/SUBT.: Shfaq Shkurtoret e asistencës.
REC: Regjistron çfarë po shikoni për momentin.
 - Ky funksion nuk disponohet në rajone të caktuara gjeografike.
■: Ndalon luajtjen e materialit.

Përdorini këta butona me funksione specifike. Përdorini këta butona sipas udhëzimeve në ekranin e televizorit.

- Emrat e butonave më lart mund të ndryshojnë nga emrat konkretë.

Vendosja e baterive në telekomandë

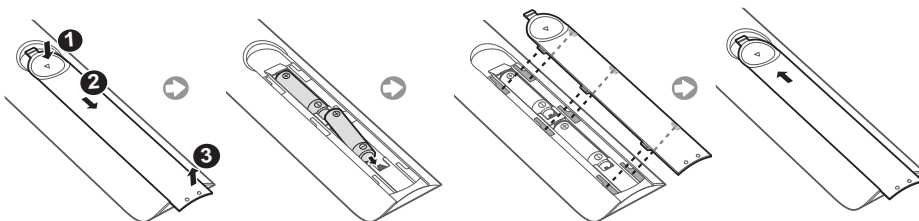





Manuali elektronik

 >  Cilësimet > Mbështet > Hap e-Manual



Manuali i integruar elektronik përmban të dhëna rreth funksioneve kryesore të televizorit.

- Mund të shkarkoni dhe shfaqni një variant të printuar të manualit elektronik në faqen e Samsung në internet.
Shfaqja e manualit elektronik:

Përdorimi i butonave në manualin elektronik

	Kërko	Zgjidhni një element nga rezultatet e kërkimit për të ngarkuar faqen përkatëse.
A-Z	Treguesi	Zgjidhni një term nga lista për të kaluar në faqen përkatëse.
	Faqe e hapur	Zgjidhni një subjekt nga lista e subjekteve të para së fundi.
	Provo tani	Hapni artikullin përkatës të menysë dhe provojeni drejtpërdrejt funksionin.
	Lidhja	Hapni një subjekt të përmendur në një faqe subjekti të manualit elektronik.

Konfigurimi fillestar

Dritarja e konfigurimit fillestar shfaqet kur televizori aktivizohet për herë të parë. Ndiqni udhëzimet në ekran për përfundimin e procesit të konfigurimit fillestar. Mund ta kryeni këtë proces manualisht më vonë në menynë  >  Cilësimet > Sistemi > Fillo konfigurimin.

Zgjidhja e problemeve dhe mirëmbajtja

Zgjidhja e problemeve

Nëse televizori duket të ketë ndonjë problem, shqyrtoni fillimisht këtë listë problemesh dhe zgjidhjesh të mundshme. Përndryshe, shqyrtoni seksionin "Zgjidhja e problemeve" në manualin elektronik. Nëse asnjëra nga këshillat e sugjeruara nuk e zgjidh problemin, vizitoni "www.samsung.com", shtypni Mbështet ose kontaktoni qendrën telefonike të shënuar në kapakun e pasmë të këtij manuali.

- Ky panel TFT LED përbëhet nga nënpikëza që kërkojnë teknologji të sofistikuar për t'u prodhuar. Megjithatë, mund të ketë disa pikëza me shkëlqim ose të errëta në ekran. Këto pikëza nuk do të kenë asnjë ndikim në funksionimin e produktit.
- Për ta mbajtur televizorin në një gjendje optimale, përdorni softuerin më të ri. Përdorni funksionet **Përditëso tani** ose **Përditësimi automat**. në menynë e televizorit (🏠 > ⚙️ Cilësimet > Mbështet > Përditësimi i softuerit > Përditëso tani ose 🏠 > ⚙️ Cilësimet > Mbështet > Përditësimi i softuerit > Përditësimi automat.).

Televizori nuk ndizet.

- Sigurohuni që kordoni elektrik (AC) të jetë futur siç duhet në televizor dhe në prizë.
- Sigurohuni që priza funksionon dhe që treguesi i energjisë në televizor ndriçon dhe lëshon dritë të kuqe e të fortë.
- Provoni të shtypni butonin e ndezjes në televizor për t'u siguruar që problemi nuk vjen nga telekomanda. Nëse televizori ndizet, drejtojuni "Telekomanda nuk punon" më poshtë.

Nga pajisja e jashtme nuk del figurë/video/zë ose del figurë/video/zë i shformuar, ose në televizor shfaqet mesazhi "Sinjal i dobët ose nuk ka sinjal", ose nuk mund të gjendet kanali.

- Sigurohuni që lidhja me pajisjen është e saktë dhe që të gjitha kabllo janë vendosur plotësisht.
- Hiqni dhe rilidhni të gjithë kabllo e lidhura me televizorin dhe me pajisjet e jashtme. Nëse është e mundur, provoni kablo të reja.
- Konfirmoni që është zgjedhur burimi i saktë hyrës (🏠 > Burimi).
- Kryeni një vetëdiagnostikim të televizorit për të përcaktuar nëse problemi shkaktohet nga televizori ose nga pajisja. (🏠 > ⚙️ Cilësimet > Mbështet > Vetë-diagnostikim > Fillo testin e figurës ose Fillo testin e zërit).
- Nëse rezultatet e testit janë normale, rindizni pajisjet e lidhura duke hequr nga priza të gjithë kordonët elektrikë të tyre dhe duke i vendosur sërish në prizë. Nëse problemi vazhdon, drejtojuni udhëzuesit të lidhjes në manualin e përdorimit të pajisjes së lidhur.
- Nëse televizori nuk është i lidhur me kablo ose me dekodues, kryeni **Sintonizimi automatik** për të kërkuar për kanale (🏠 > ⚙️ Cilësimet > Transmetimi > Sintonizimi automatik).

Telekomanda nuk punon.

- Kontrolloni nëse treguesi i energjisë në televizor pulson kur shtypni butonin e ndezjes në telekomandë. Nëse nuk pulson, ndërroni bateritë e telekomandës.
- Sigurohuni që bateritë janë vendosur me polet (+/-) në pozicionet e duhura.
- Përpiquni ta drejtoni telekomandën nga televizori, në largësi 5 ft deri në 6 ft (1,5~1,8 m).

Telekomanda e marrësit ose dekoduesit nuk e ndez ose fik televizorin ose nuk rregullon volumin.

- Programoni telekomandën e dekoduesit kabllor/tokësor për të komanduar televizorin. Drejtojuni manualit të përdorimit të dekoduesit kabllor/tokësor për kodin e televizorit SAMSUNG.

Cilësimet e televizorit humbin pas 5 minutash.

- Televizori është në Modaliteti për dyqan me pakicë. Ndryshoni Modaliteti për përdorim në Regjimi në shtëpi. (🏠) > ⚙️ Cilësimet > Sistemi > Cilësimet e avancuara > Modaliteti për përdorim > Regjimi në shtëpi).

"Wi-Fi" me ndërprerje

- Sigurohuni që televizori të ketë lidhje me rrjetin (🏠) > ⚙️ Cilësimet > Rrjeti > Statusi i rrjetit).
 - Sigurohuni që fjalëkalimi i "WiFi" të jetë dhënë saktë.
 - Kontrolloni largësinë midis televizorit dhe modemit/rrugëzuesit. Largësia nuk duhet të jetë mbi 15,2 m.
 - Ulni interferencën duke mos përdorur ose duke fikur pajisjet me valë. Gjithashtu, verifikoni që nuk ka pengesa midis televizorit dhe modemit/rrugëzuesit.
- (Fuqia e sinjalit "Wi-Fi" mund të ulet nga pajisjet, telefonat me valë, muret prej guri/oxhaqet etj.)

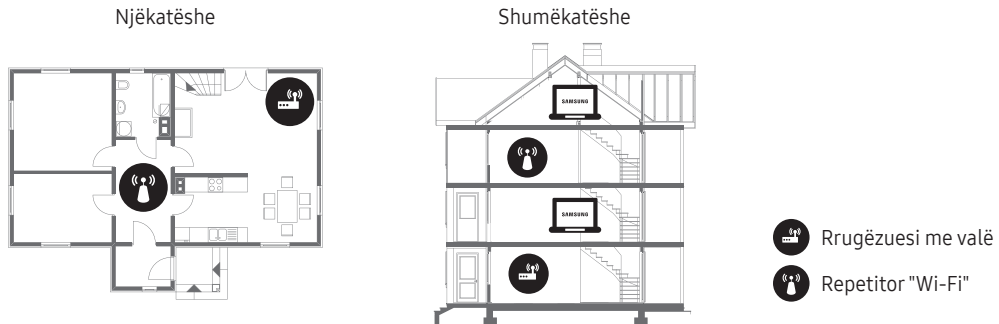

- Kontaktoni ofruesin e shërbimit të internetit dhe kërkoni të rivendosë qarkun e rrjetit për të reregjistruar adresat Mac të modemit/rrugëzuesit të ri dhe të televizorit.

Probleme me aplikacionet e videove (Youtube etj.)

- Ndryshoni DNS në 8.8.8.8. Zgjidhni (🏠) > ⚙️ Cilësimet > Rrjeti > Statusi i rrjetit > Cilësimet IP > Cilësimi DNS > Fute manualisht > Serveri DNS > shkruani 8.8.8.8 > OK
- Rivendoseni duke zgjedhur (🏠) > ⚙️ Cilësimet > Mbështet > Vetë-diagnostikim > Rivendos Smart Hub.

Çfarë është mbështetja në distancë?

Shërbimi i mbështetjes në distancë i "Samsung" ju ofron mbështetje individuale me një teknik të "Samsung", i cili në distancë mund të:



- Diagnostikojë televizorin
- Rregullojë cilësimet e televizorit për ju
- Kryejë rivendosjen e vlerave të fabrikës të televizorit
- Instalojë përditësime të rekomanduara të firmuerit

Si funksionon mbështetja në distancë?

Mund të merrni lehtësisht një teknik të "Samsung" për shërbime të televizorit në distancë:

1. Telefononi qendrën e kontaktit të "Samsung" dhe kërkoni mbështetje në distancë.
2. Hapni menyne në televizor dhe shkoni te seksioni **Mbështet**.
3. Zgjidhni **Kontrolli në Distancë** dhe lexoni dhe pranoni marrëveshjet e shërbimit. Kur shfaqet ekrani i PIN-it, jepini agjentit numrin PIN.
4. Agjenti më pas do të hyjë në televizorin tuaj.

Sensori i kursimit dhe ndriçimi i ekranit

Sensori i kursimit rregullon automatikisht ndriçimin e televizorit. Ky funksion mat dritën në dhomën tuaj dhe optimizon automatikisht ndriçimin e televizorit për të reduktuar konsumin e energjisë. Nëse dëshironi ta çaktivizoni, shkoni te  >  Cilësimet > Sistemi > Zgjidhja eko > Sensori eko.

- Nëse ekrani është shumë i errët kur shikoni televizor në mjedis të errët, kjo mund të shkaktohet nga Sensori eko.
- Mos e bllokoni sensorin me objekte. Kjo mund të ulë ndriçimin e figurës.

Paralajmërim për figurat fikse

Shmangni shfaqjen e figurave fikse (si p.sh. skedarët e figurave jpeg), të elementeve të figurave fikse (si p.sh. stemat e kanaleve televizive, shiritat e bursës ose të lajmeve në fund të ekranit etj.) ose të programeve në pamje panoramike apo format figure 4:3 në ekran. Nëse shfaqni vazhdueshëm figura fikse, mund të ndodhë djegie e figurës në ekranin LED duke ndikuar në cilësinë e figurës. Për të ulur rrezikun e këtij efekti negativ, ndiqni rekomandimet më poshtë:

- Shmangni afishimin e figurës së palëvizshme për periudha të gjata.
- Mundohuni t'i shfaqni gjithmonë figurat në ekran të plotë. Përdorni menyne e formatit të figurës së televizorit për një përshtatje sa më të mirë.
- Uluni ndriçimin dhe kontrastin për të shmangur mbetjen e figurave në ekran.
- Përdorini të gjitha funksionet e televizorit për të ulur mbetjen dhe djegien e figurës në ekran. Për hollësi, drejtoju manualit elektronik.

Kujdesi për televizorin

- Nëse televizori ka pasur ngjitëse në ekran, pas heqjes së saj mund të mbeten disa papastërti. Pastroni papastërtitë përpara se të shihni televizor.
- Pjesa e jashtme dhe ekrani i televizorit mund të gërvishten gjatë pastrimit. Për të shmangur gërvishtjet, sigurohuni ta pastroni me kujdes pjesën e jashtme dhe ekranin me një leckë të butë.
- Mos spërkatni ujë ose lëngje drejtpërdrejt mbi televizor. Çdo lloj lëngu që hyn në produkt mund të shkaktojë defekt, flakë ose goditje elektrike.
- Fikni televizorin, fshini me kujdes njollat dhe shenjat e gishtave në ekran me leckë me mikrofibra. Pastrojeni trupin e televizorit me një leckë të butë e të njomur me pak ujë. Mos përdorni lëngje të djegshme (benzen, hollues etj.) ose solucione pastrimi. Për njolla të vështira, spërkatni në leckë pak lëng pastrimi ekrani.

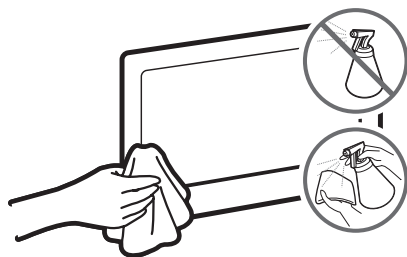

Instalimi i televizorit

Montimi i televizorit në mur



Nëse e montoni produktin në mur, ndiqni udhëzimet me përpikëri sipas rekomandimit nga prodhuesi. Në rast se nuk montohet siç duhet, produkti mund të rrëshqasë ose të rrëzohet duke lënduar rëndë fëmijët apo të rriturit dhe duke dëmtuar rëndë produktin.

Televizorin mund ta montoni në mur me mbajtëse muri (shitet veçmas).

Samsung Electronics nuk mban përgjegjësi për ndonjë dëmtim të produktit ose lëndimin tuaj apo të personave të tjerë nëse zgjidhni ta montoni vetë bazamentin për mur.

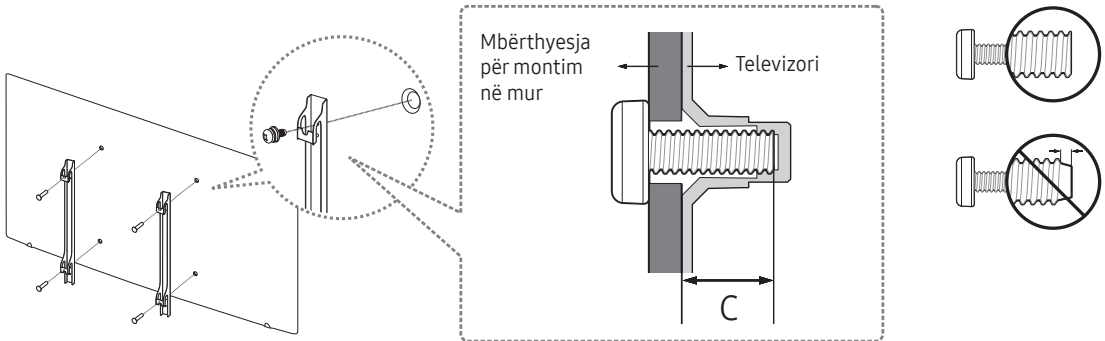

Shënimet dhe specifikimet e bazamentit për mur VESA

Bazamentin për mur mund ta instaloni në një mur të fortë pingul dyshemesë. Përpara se ta montoni bazamentin për mur në sipërfaqe të ndryshme nga kartonxhesi, kontaktoni me shitësin tuaj më të afërt për informacione të mëtejshme. Nëse e instaloni televizorin në tavan ose në mur të pjerrët, mund të bjerë dhe të lëndojë rëndë njerëzit përreth.

Madhësia e televizorit në inçë	Specifikimet e vrimave të vidhosjes VESA (A * B) në milimetra	C (mm)	Vidë standarde	Sasia
40 ~ 43	200 x 200	20,7 ~ 21,7	M8	4
50 ~ 70	400 x 400			

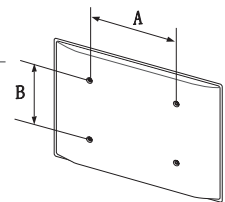



Mos e instaloni bazamentin për mur kur televizori është ndezur. Mund të lëndoheni nga goditja elektrike.

Mos përdorni vida më të gjata se gjatësia standarde ose që nuk përputhen me specifikimet për vidat standarde VESA. Vidat më të gjata mund të shkaktojnë dëmtim në brendësi të televizorit.

- Për bazamentet për mur që nuk përputhen me specifikimet e vidave standarde VESA, gjatësia e vidave mund të ndryshojë në varësi të specifikimeve të tyre.
- Mos i shtrëngoni shumë fort vidat. Përndryshe mund të dëmtoni produktin ose të shkaktoni rënien e tij, duke lënduar njerëzit përreth. Samsung nuk mban përgjegjësi për këto lloj aksidentesh.
- Samsung nuk mban përgjegjësi për dëmtimin e produktit ose për lëndimet kur përdoret bazament për mur i paspecifikuar ose jo VESA, ose nëse konsumatori nuk ndjek udhëzimet e instalimit të produktit.
- Mos e montoni televizorin me pjerrësi më të madhe se 15 gradë.
- Vini gjithnjë dy persona për ta montuar televizorin në mur.

Sigurimi i ajrimit të duhur për televizorin

Gjatë instalimit të televizorit ruani një distancë prej së paku 10 cm midis televizorit dhe objekteve të tjera (mureve, anëve të bufesë etj.) për të siguruar ajrosjen e duhur. Mosajrimi i duhur mund të rezultojë në zjarr ose në problem me produktin, të shkaktuar nga rritja e temperaturës së brendshme.

Kur ta instaloni televizorin me mbajtëse ose bazament për mur, rekomandojmë përdorimin vetëm të pjesëve të ofruara nga Samsung Electronics. Përdorimi i pjesëve të ofruara nga prodhues të tjerë mund të shkaktojë vështirësi me produktin ose lëndime të mundshme nga rrëzimi i tij.

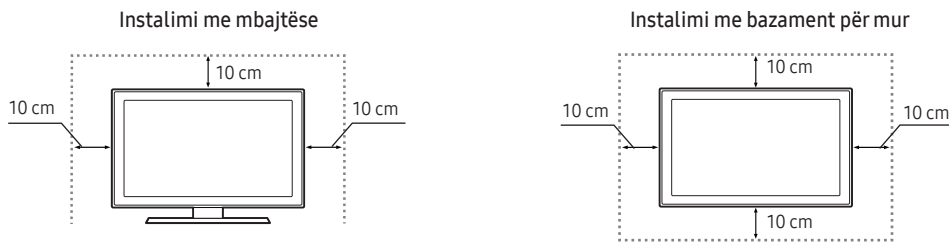

Montimi i televizorit te mbajtësja

Sigurohuni t'i keni të gjithë aksesoret e treguar dhe ta montoni mbajtësen duke ndjekur udhëzimet e dhëna për montimin.

Masa paraprake të sigurisë: Sigurimi i televizorit në mur



Kujdes: Tërheqja, shtyrja ose ngjitja mbi televizor mund të bëjë që televizori të rrëzohet. Në veçanti, sigurohuni që fëmijët të mos varen apo të mos ta destabilizojnë televizorin. Ky veprim mund të shkaktojë rrëzimin e televizorit, duke shkaktuar lëndime të rënda ose vdekje. Ndiqni të gjitha masat e sigurisë të përmendura në broshurën e sigurisë që vjen me televizorin. Për të rritur stabilitetin dhe sigurinë, mund të blini dhe të instaloni pajisjen kundër rënies, siç përshkruhet më poshtë.



PARALAJMËRIM: Mos e vendosni kurrë televizorin në një vend të paqëndrueshëm. Televizori mund të bjerë, duke shkaktuar lëndim të rëndë personal ose vdekje. Shumë lëndime, veçanërisht ndaj fëmijëve, mund të shmangen duke marrë masa të thjeshta paraprake si

- Përdorimi i mobilieve ose mbështetëseve të rekomanduara nga prodhuesi i televizorit.
- Përdorimi vetëm i mobilieve që mund ta mbështesin televizorin në mënyrë të sigurt.
- Sigurimi që televizori nuk i tejkalon anët e mobilies mbështetëse.
- Mosvendosja e televizorit mbi pjesë pajisjesh të gjata (për shembull, bufe ose rafte librash) pa e fiksuar, si mobilien ashtu dhe televizorin në një mbështetëse të përshatshme.
- Mosvendosja e televizorit mbi rroba ose materiale të tjera që mund të gjenden midis televizorit dhe mobilies mbështetëse.
- Edukimi i fëmijëve për rreziqet që vijnë nga hipja mbi mobilie për të arritur televizorin ose kontrollet e tij.

Nëse po ruani dhe zhvendosni televizorin tuaj ekzistues, duhet të zbatohen të njëjtat masa si më sipër.

Parandalimi i rrëzimit të televizorit

1. Vendosni vidat në një grup kapësesh dhe më pas shtrëngojini mirë në mur. Sigurohuni që vidat të jenë montuar mirë në mur.
 - Në varësi të llojit të murit, mund të keni nevojë për materiale shtesë, si p.sh. mbërthyes.
2. Vendosni vidat në grupin e dytë të kapësve dhe më pas shtrëngojini në televizor.
 - Vidat mund të mos jepen me këtë produkt. Në rast të tillë duhet t'i blini veçmas sipas specifikimeve të mëposhtme.
3. Lidhni kapëset e fiksuar në televizor dhe kapëset e fiksuar në mur me një kavo rezistente e të fortë dhe më pas shtrëngojeni mirë.
 - Instalojeni televizorin pranë murit në mënyrë që të mos bjerë mbrapsht.
 - Lidhni kavon në mënyrë të atillë që kapëset e fiksuar në mur të jenë në të njëjtën lartësi ose më poshtë se kapëset e fiksuar në televizor.

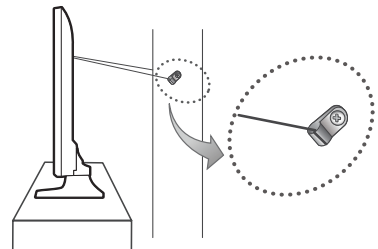
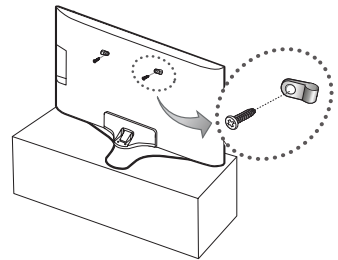

Specifikimet dhe informacione të tjera

Specifikimet

Rezolucioni i ekranit	3840 x 2160	
Faktorët mjedisorë		
Temperatura e përdorimit	10°C deri në 40°C (50°F deri në 104°F)	
Lagështia e përdorimit	10%-80%, jokondensuese	
Temperatura e ruajtjes	-20°C deri në 45°C (-4°F deri në 113°F)	
Lagështia e ruajtjes	5%-95%, jokondensuese	
Rrotulluesi i mbajtëses (majtas/djathtas)	0°	
Emri i modelit	UE40KU6000 / UE40KU6002 / UE40KU6020 / UE40KU6072 / UE40KU6092	UE43KU6000 / UE43KU6002 / UE43KU6072
Madhësia e ekranit (diagonale)	40 inç (101 cm)	43 inç (108 cm)
Zëri (Dalja)	20 W	
Përmasat (gjer. x lart. x thell.)		
Trupi	917,7 x 535,7 x 62,6 mm	975,8 x 569,0 x 62,6 mm
Me mbajtëse	917,7 x 596,5 x 288,1 mm	975,8 x 637,0 x 288,1 mm
Pesha		
Pa mbajtëse	7,7 kg	8,8 kg
Me mbajtëse	8,6 kg	9,7 kg
Emri i modelit	UE50KU6000 / UE50KU6002 / UE50KU6020 / UE50KU6072 / UE50KU6092	UE55KU6000 / UE55KU6002 / UE55KU6020 / UE55KU6072 / UE55KU6092
Madhësia e ekranit (diagonale)	50 inç (125 cm)	55 inç (138 cm)
Zëri (Dalja)	20 W	
Përmasat (gjer. x lart. x thell.)		
Trupi	1128,9 x 654,4 x 63,2 mm	1242,6 x 718,4 x 63,2 mm
Me mbajtëse	1128,9 x 723,7 x 310,5 mm	1242,6 x 787,5 x 310,5 mm
Pesha		
Pa mbajtëse	12,2 kg	15,0 kg
Me mbajtëse	13,2 kg	16,0 kg

Emri i modelit	UE60KU6000 / UE60KU6002 / UE60KU6072	UE65KU6000 / UE65KU6002 / UE65KU6020 / UE65KU6072 / UE65KU6092
Madhësia e ekranit (diagonale)	60 inç (152 cm)	65 inç (163 cm)
Zëri (Dalja)	20 W	
Përmasat (gjer. x lart. x thell.)		
Trupi	1363,6 x 789,5 x 64,0 mm	1463,5 x 844,5 x 64,6 mm
Me mbajtëse	1363,6 x 852,8 x 369,4 mm	1463,5 x 907,6 x 369,4 mm
Pesha		
Pa mbajtëse	20,9 kg	23,7 kg
Me mbajtëse	22,9 kg	25,8 kg
Emri i modelit	UE70KU6000 / UE70KU6072	
Madhësia e ekranit (diagonale)	70 inç (176 cm)	
Zëri (Dalja)	20 W	
Përmasat (gjer. x lart. x thell.)		
Trupi	1572,3 x 908,4 x 63,7 mm	
Me mbajtëse	1572,3 x 990,3 x 378,3 mm	
Pesha		
Pa mbajtëse	27,6 kg	
Me mbajtëse	31,1 kg	

- Disenjimi dhe specifikimet mund të ndryshohen pa njoftim paraprak.
- Për informacion rreth furnizimit dhe konsumit të energjisë, drejtojeni etiketës së ngjitur mbi produkt.
- Konsumi i zakonshëm i energjisë matet sipas IEC 62087.

Ulja e konsumit të energjisë

Kur të fikni televizorin, do të hyjë në modalitet pritjeje. Në modalitetin e pritjes, ai vijon të tërheqë një sasi të vogël energjie. Për të ulur konsumin e energjisë, hiqeni televizorin nga priza kur nuk synoni ta përdorni për një kohë të gjatë.

Licencat



HDMI

The terms HDMI and HDMI High-Definition Multimedia Interface, and the HDMI Logo are trademarks or registered trademarks of HDMI Licensing LLC in the United States and other countries.

Rekomandim - vetëm për BE-në



Samsung Electronics deklaron se ky televizor është në përputhje me kërkesat bazë dhe dispozita të tjera përkatëse të Direktivës 1999/5/KE.

Deklarata zyrtare e pajtueshmërisë gjendet në <http://www.samsung.com>, shkoni te "Mbështetja > Kërko mbështetje për produktin" dhe jepni emrin e modelit.

Kjo pajisje mund të përdoret vetëm në mjedise të brendshme.

Kjo pajisje mund të përdoret në të gjitha shtetet e BE-së.



Hedhja e duhur e produktit (mbetjet e pajisjeve elektrike dhe elektronike)

(Vlen për shtete me sisteme grumbullimi të diferencuar)

Kjo shenjë mbi produkt, aksesorë ose dokumentacionin shoqëruar tregon se produkti dhe aksesorët e tij elektronikë (p.sh. ngarkuesi, kufjet, kablloja USB), pasi të kenë mbaruar funksionin e tyre, nuk duhen hedhur bashkë me mbeturinat e tjera të shtëpisë. Për të parandaluar dëmtimet e mundshme të mjedisit ose të shëndetit njerëzor nga hedhja e pakontrolluar e mbeturinave, ndajini këta artikuj nga llojet e tjera të mbeturinave dhe riciklojini në mënyrë të përgjegjshme për të nxitur ripërdorimin e qëndrueshëm të burimeve materiale.

Për hollësi se ku dhe si mund t'i dërgojnë këto pajisje për riciklim të sigurt mjedisor, përdoruesit shtëpiakë duhet të kontaktojnë me shitësin e pakicës ku kanë blerë produktin ose me autoritetin vendor.

Përdoruesit e kompanive duhet të kontaktojnë furnizuesin e tyre dhe të kontrollojnë kushtet e kontratës së blerjes. Ky produkt dhe aksesorët e tij elektronikë nuk duhet të përzihen me mbeturina të tjera tregtare gjatë hedhjes.



Hedhja e duhur e baterive të produktit

(Vlen për shtete me sisteme grumbullimi të diferencuar)

Kjo shenjë mbi bateri, manual ose paketim tregon që bateritë në këtë produkt, pasi kanë mbaruar funksionin e tyre, nuk duhet të hidhen bashkë me mbeturinat e tjera të shtëpisë. Aty ku shënohen, simbolet kimike Hg, Cd ose Pb tregojnë se bateria përmban merkur, kadmium ose plumb mbi nivelet e referuara në Direktivën 2006/66 të KE-së. Nëse bateritë nuk hidhen siç duhet, këto substanca mund të dëmtojnë shëndetin e njeriut ose mjedisin.

Për të mbrojtur burimet natyrore dhe për të nxitur ripërdorimin e materialeve, ndajini bateritë nga llojet e tjera të mbeturinave dhe riciklojini nëpërmjet sistemit vendas dhe falas të kthimit të baterive.

Për informacione rreth zotimeve mjedisore të "Samsung" dhe të detyrimeve rregullatore për produktet përkatëse, p.sh. "REACH", "WEEE", bateritë, vizitoni http://www.samsung.com/uk/aboutsamsung/samsungelectronics/corporatecitizenship/data_corner.html

PARALAJMËRIM - PËR TË PARANDALUAR PËRHAPJEN E ZJARRIT, MBAJINI QIRINJTË OSE ARTIKUJT E TJERË ME FLAKË TË EKSPOZUARA LARG PRODUKTIT GJATË GJITHË KOHËS.



Предупредување! Важни безбедносни инструкции

(ве молиме прочитајте ги безбедносните инструкции пред да започнете да го користите вашиот телевизор.)

ВНИМАНИЕ

РИЗИК ОД ЕЛЕКТРИЧЕН УДАР, НЕ ОТВОРАЈТЕ

ВНИМАНИЕ: ЗА ДА ГО НАМАЛИТЕ РИЗИКОТ ОД ЕЛЕКТРИЧЕН УДАР, НЕ ОТСТРАНУВАЈТЕ ГО КАПАКОТ (НИТУ ЗАДНАТА СТРАНА). ВО ВНАТРЕШНОСТА НЕМА ДЕЛОВИ КОИ МОЖЕ ДА СЕ ПОПРАВАТ ОД СТРАНА НА КОРИСНИКОТ. ПРЕПУШТЕТЕ ГО СЕРВИСИРАЊЕТО НА КВАЛИФИКУВАН ПЕРСОНАЛ.



Овој симбол посочува дека во внатрешноста има висок напон. Опасно е да доаѓате во каков било контакт со внатрешните делови на овој производ.



Овој симбол означува дека со овој производ се испорачува важна литература во врска со неговото функционирање и одржување.



Производ од класа II: Овој симбол означува дека на производот не му е потребно безбедносно заземјување.



АС напон: Овој симбол означува дека номиналниот напон означен со ваков симбол е наизменичен (АС) напон



DC напон: Овој симбол означува дека номиналниот напон означен со ваков симбол е еднонасочен (DC) напон.



Внимание, погледнете во инструкциите за користење: Овој симбол му наложува на корисникот да погледне во прирачникот за користење за дополнителни информации поврзани со безбедноста.

Приклучните места и отворите на ормарот и на задната или на долната страна се наменети за вентилација. За да се обезбеди сигурно функционирање на овој уред, но и да се заштити од прегревавање, овие приклучни места и отвори никогаш не треба да бидат блокирани или покриени.

- Не го поставувајте овој уред во затворен простор, како што се полици за книги или вградени ормари, освен ако не овозможите соодветна вентилација.
 - Не го поставувајте овој уред во близина или над радијатор или грејни тела или, пак, на места каде што ќе биде изложен на директна сончева светлина.
 - Не поставувајте садови (вазни итн.) кои содржат вода врз овој уред, бидејќи тоа може да предизвика пожар или електричен удар.
- Не го изложувајте овој уред на дожд и не го поставувајте во близина на вода (во близина на капа, лавабо, кујнска лавабо или корито за алишта, во влажен подрум или во близина на базен итн.). Доколку овој уред случајно се навлажни, исклучете го кабелот и веднаш обратете се кај овластениот дилер.

Овој уред користи батерии. Во вашата заедница можеби постојат еколошки регулативи според кои треба правилно да ги отстраните овие батерии. Ве молиме обратете се кај вашите локални власти за да добиете информации за отстранување или рециклирање.

Не ги отпоставувајте сидните приклучоци за струја, продолжителните кабли или адаптерите со надминување на нивниот капацитет, бидејќи тоа може да предизвика пожар или електричен удар.

Каблите за напојување треба да се постават на начин со кој ќе се избегне нивното гаење или приклучување со предмети кои се поставени врз или до нив. Обрнете посебно внимание на приклучоците на краевите од кабелот, сидните приклучоци за струја и местата на кои излегуваат од уредот.

За да го заштитите овој уред од удар од гром или да го заштитите кога долг временски период не се користи или надгледува, извадете го кабелот од сидниот приклучок за струја и исклучете ја антената или кабелскиот систем. На тој начин ќе спречите оштетувања на уредот предизвикани од удар од гром и промени во напонските водови.

Пред да го поврзете кабелот за АС напојување со приклучокот на DC адаптерот, проверете дали ознаката за напон на DC адаптерот одговара со локалното електрично напојување.

Никогаш не вметнувајте метални предмети во отворените делови на овој уред. Тоа претставува опасност од електричен удар.

За да избегнете електричен удар, никогаш не допирајте ја внатрешноста на овој уред. Само квалификуван техничар смее да го отвора овој уред.

Приклучете го кабелот за напојување дури откако ќе го прицврстите уредот. Кога го исклучувате кабелот за напојување од сиден приклучок за струја, секогаш влечете за приклучокот на кабелот за напојување. Никогаш не исклучувајте го со влечење на самиот кабел. Не допирајте го кабелот за напојување со влажни раце.

Ако овој уред не работи нормално - поточно, ако од него се слушаат невообичаени звуци или излегува некоја мирисба - веднаш исклучете го од напојување и обратете се кај овластениот дилер или сервисен центар.

Не заборавајте да го извлечете кабелот за напојување од приклучокот за струја ако уредот нема да се користи или ако излезете од домот на подолг временски период (особено кога деца, постари луѓе или луѓе со посебни потреби ќе останат сами во домот).

- Насобраниот прав може да предизвика електричен удар, истекнување на струја или пожар, бидејќи поради правта кабелот за напојување може да создаде искри и топлина или изолацијата може да ги изгуби своите својства.

Обратете се во овластен сервисен центар за да добиете повеќе информации доколку планирате да го инсталирате телевизорот на место со многу прав, високи или ниски температури, голема влажност, хемиски супстанции или на места каде што ќе се користи во период од 24 часа како на аеродроми, железнички станици итн. Во спротивно може да предизвикате сериозни оштетувања на телевизорот. Користете само соодветно заземјени приклучоци и штекери.

- Неправилното заземјување може да предизвика електричен удар или оштетување на опремата. (само опрема од класа I.)

За да го исклучите целосно овој уред, извадете го неговиот кабел од сидниот штекер. Обезбедете лесен пристап до сидниот штекер и приклучокот за напојување.

Галантеријата (батерии итн.) треба да се складира на безбедно место кое не е на дофат на децата.

Не го испуштајте или удирајте производот. Ако производот е оштетен, исклучете го кабелот за напојување и обратете се во сервисен центар.

За да го исчистите уредот, исклучете го кабелот за напојување од сидниот штекер и избришете го производот со мека и сува крпа. Не користете никакви хемикалии како восок, бензен, алкохол, разредувачи, инсектициди, освежувачи на воздух, лубриканти или детергенти. Овие хемикалии можат да го оштетат надворешниот изглед на телевизорот или да ги избришат испечатените ознаки на производот.

Не изложувајте го уредот на капи или прскање.

Не фрлајте ги батериите во оган.

Не ги расклопувајте, прегревајте, или правете краток спој на батериите.

Постои опасност од експлозија доколку батериите што сте ги користеле во далечинскиот управувач ги замените со батерии од погрешен вид. Заменете ги само со ист или еквивалентен вид.

* Броевите и сликите од овој прирачник за користење служат само како референца и може да се разликуваат од вистинскиот приказ на производот. Дизајнот и спецификациите на производот може да се променат без претходно известување.

Јазичите од Заедницата на независни држави (руски, украински, казакстански) не се достапни за овој производ, бидејќи тој е произведен за корисници во регионот на ЕУ.

Што има во пакетот?

Проверете дали следните елементи се испорачани со вашиот телевизор. Доколку недостасуваат некои елементи, обратете се кај вашиот локален продавач.

Далечински управувач & батерии (AAA x 2)

Водич со регулативи

Прирачник за користење

Кабел за напојување

Картичка за гаранција (не е достапна во некои локации)

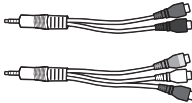

Адаптер за компонентен/AV влез

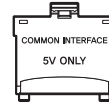

Адаптер за CI картичка

- Боите и формите на елементите се различни за секој модел.
- Каблите кои не се испорачуваат со овој производ може да се купат одделно.
- Отворете го пакетот и проверете дали има какви било дополнителни елементи скриени зад или во пакувањето.

Можно е да ви наплатат дополнително во следните ситуации:

(а) Ако повикате инженер кој ќе утврди дека нема дефект на производот (т.е., во случај кога не сте го прочитале прирачникот за користење).

(б) Ако го донесете уредот во сервисен центар, каде што ќе се утврди дека не постои дефект на производот (т.е., во случај кога не сте го прочитале прирачникот за користење).

Пред да ве посети техничкото лице, ќе бидете известени за сумата на административните трошоци.



Предупредување: Екраните може да се оштетат од директен притисок, при неправилно ракување со нив. Ви препорачуваме да го подигнете телевизорот за рабовите, како што е прикажано.



Користење на контролното копче на телевизорот

Користете го контролното копче на телевизорот, сместено на задната страна на телевизорот, наместо далечинскиот управувач за да ги контролирате повеќето функции на телевизорот.

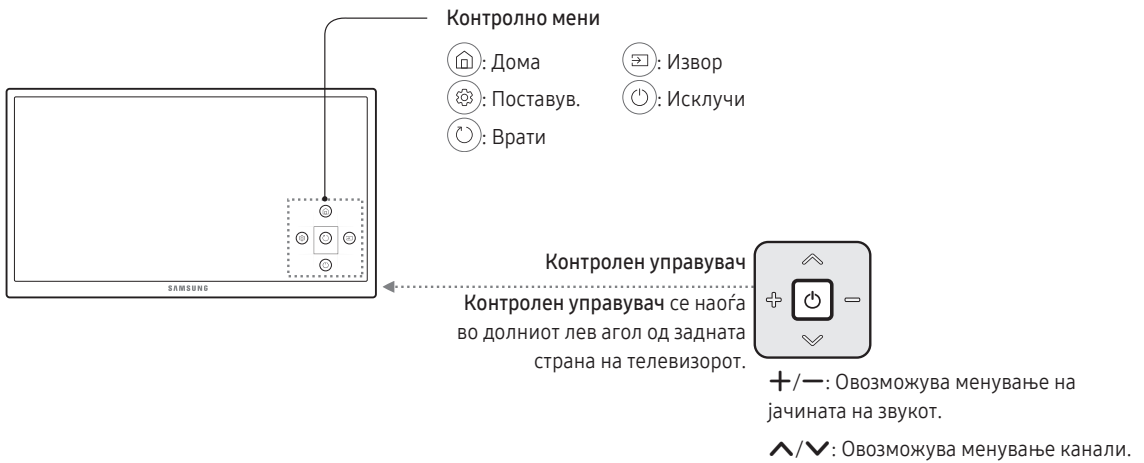

Поврзување на мрежа

Со поврзување на телевизорот во мрежа добивате пристап до услуги на интернет, како што е Smart Hub, како и софтверски ажурирања.

Мрежна врска - безжична

Поврзете го телевизорот на интернет преку стандарден рутер или модем.



Мрежна врска - жична

Задна плоча на телевизорот

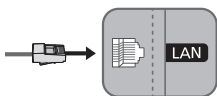

Поврзете го телевизорот на вашата мрежа преку LAN кабел.

- Телевизорот не поддржува брзини на мрежата кои се пониски или еднакви на 10 Mbps.
 - За поврзување користете Cat7 кабел (*STP тип).
- * Shielded Twist Pair

Далечински управувач

- Овој далечински управувач располага со Braille точки на копчињата **Напој.**, **Канал**, **Глас** и **Внеси** кои се наменети за лицата со оштетен вид.



- Имињата на копчињата погоре може да се разликуваат од вистинските имиња.

Поставување батерии во далечинскиот управувач

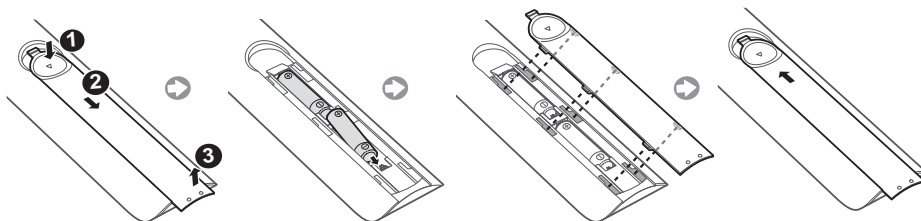





e-Manual

 >  Поставув. > Поддршка > Отвори e-Manual



Вградениот e-Manual содржи податоци во врска со најважните функции на вашиот телевизор.

- Печатената верзија на e-Manual може да ја преземете и погледнете на веб-страницата на Samsung.
Прикажување на e-Manual:

Користење на копчињата во e-Manual

	Пребарувај	Изберете некој елемент од листата со резултати за да ја вчитате соодветната страница.
A-Z	Индекс	Изберете клучен збор за да отидете до потребната страница.
	Отворена страница	Изберете тема од листата на неодамна гледани теми.
	Проб. сега	Пристапете до предложеното мени и обидете се да ја користите функцијата директно од таму.
	Поврзи	Пристапете до тема наведена на страницата со теми на e-Manual.

Почетно поставување

Прозорецот за почетно поставување ќе се појави при првото активирање на телевизорот. Следете ги инструкциите на екранот за да завршите со процесот за почетното поставување. Овој процес можете рачно да го извршите подоцна во менито  >  Поставув. > Систем > Започнете со поставувањето.

Решавање на проблеми и одржување

Решавање на проблеми

Ако имате проблем со телевизорот, најпрво погледнете ја оваа листа на можни проблеми и решенија. Или, пак, разгледајте го делот за решавање проблеми во e-Manual. Ако не можете да примените ниту еден од овие совети за решавање проблеми, посетете ја интернет страницата “www.samsung.com” и кликнете на Поддршка или обратете се во центарот за поддршка кој е наведен на задната корица од овој прирачник.

- Овој TFT LED екран се состои од подпиксели за чие создавање е потребна софистицирана технологија. На екранот, сепак, може да се појават неколку светли или темни пиксели. Овие пиксели нема да имаат никакво влијание на перформансите на уредот.
- За да го доведете вашиот телевизор во оптимална состојба, надградете го со најновиот софтвер. Искористете ја функцијата Ажурирај сега или Автоматско ажурирање во мениот на телевизорот (🏠 > ⚙️ Поставув. > Поддршка > Ажурирање на софтверот > Ажурирај сега или 🏠 > ⚙️ Поставув. > Поддршка > Ажурирање на софтверот > Автоматско ажурирање).

Телевизорот не може да се вклучи.

- Проверете дали АС кабелот за напојување е добро приклучен во телевизорот и ѕидниот приклучок.
- Проверете дали ѕидниот приклучок за напојување функционира и дали индикаторот за напојување на телевизорот е вклучен и свети непрекинато во црвена боја.
- Обидете се да го притиснете копчето за напојување на телевизорот за да проверите дали има проблем со далечинскиот управувач. Доколку телевизорот се вклучи, погледнете го делот “Далечинскиот управувач не функционира” подолу.

Нема слика/видео/звук или се репродуцира изобличена слика/видео/звук од надворешниот уред или, пак, на телевизорот се прикажува “Слаб или никаков сигн.” или не може да се пронајдат канали.

- Проверете дали уредот е правилно поврзан и дали сите кабли се целосно вметнати.
- Исклучете ги и повторно приклучете ги сите кабли кои се поврзани во телевизорот и надворешните уреди. Ставете нови кабли, доколку е можно.
- Потврдете дека е избран соодветниот влезен извор (🏠 > Извор).
- Извршете тест за самодиагноза за да утврдите дали телевизорот или уредот го предизвикува проблемот. (🏠 > ⚙️ Поставув. > Поддршка > Самодиагноза > Започнете со тест на сликата или Започнете со тест на звукот).
- Ако резултатите се нормални, рестартирајте ги поврзаните уреди со тоа што ќе ги исклучите и повторно ќе ги вклучите каблите за напојување на секој уред. Ако проблемот не се отстрани, погледнете го водичот за поврзување во прирачникот за користење на поврзаниот уред.
- Ако телевизорот не е поврзан со кабелски или set-top box приемник, активирајте ја функцијата Авто. преб. канали за да пребарувате канали (🏠 > ⚙️ Поставув. > Емитивање > Авто. преб. канали).

Далечинскиот управувач не функционира.

- Проверете дали индикаторот за напојување на телевизорот трепка кога ќе го притиснете копчето за вклучување на далечинскиот управувач. Ако не трепка, заменете ги батериите на далечинскиот управувач.
- Проверете дали поларитетот (+/-) на батеријата е поставен во точната насока.
- Обидете се да го насочите далечинскиот управувач директно кон телевизорот на оддалеченост од 5 ft. до 6 ft. (1,5-1,8 m).

Далечинскиот управувач од кабелскиот или set-top box приемник не го вклучува и исклучува телевизорот и не ја прилагодува јачината на звукот.

- Програмирајте го далечинскиот управувач од кабелскиот или set top box приемник да функционира со телевизорот. Погледнете го прирачникот за користење на кабелскиот или set-top box приемник и пронајдете го кодот за вашиот телевизор од SAMSUNG.

Поставките на телевизорот се губат по 5 минути.

- Телевизорот е во режимот Режим за малопродажба. Променете го режимот Режим на користење во Домашен режим. (🏠 > ⚙️ Поставув. > Систем > Експертски поставки > Режим на користење > Домашен режим).

Прекини во Wi-Fi врската

- Проверете дали телевизорот е поврзан во мрежа (🏠 > ⚙️ Поставув. > Мрежа > Статус на мрежата).
- Проверете дали точно сте ја впишале лозинката за Wifi.
- Проверете го растојанието помеѓу телевизорот и модемот/рутерот. Растојанието не треба да надминува 15,2 m.
- Намалете ги пречките на тој начин што нема да ги користите или ќе ги исклучите безжичните уреди. Исто така, проверете дали има пречки помеѓу телевизорот и модемот/рутерот.
(Јачината на Wi-Fi сигналот можат да ја намалат уреди во домаќинството, безжични телефони, сидови од камен, камини итн.)



- Обратете се кај вашиот оператор на интернет услуги и побарајте да ја ресетира вашата мрежа за да овозможи повторна регистрација на Mac адресата на вашиот нов модем/рутер и телевизорот.

Проблеми со апликации за видео (Youtube итн.)

- Променете го DNS серверот во 8.8.8.8. Изберете 🏠 > ⚙️ Поставув. > Мрежа > Статус на мрежата > IP поставки > DNS-поставка > Внесете рачно > DNS сервер > внесете 8.8.8.8 > ОК
- Извршете ресетирање со избирање на 🏠 > ⚙️ Поставув. > Поддршка > Самодијагноза > Ресетирај ја функцијата Smart Hub.

Што претставува Remote Support?

Услугата Remote Support од Samsung ви нуди поддршка лице-во-лице со техничар од Samsung кој може далечински да ви помогне:



- Дијагностика на вашиот телевизор
- Прилагодување на поставувањата на телевизорот наместо вас
- Ресетирање на вашиот телевизор на фабрички вредности
- Инсталирање на препорачани ажурирања на фирмверот

Како функционира Remote Support?

Дозволете му на некој сервисер од Samsung да го поправи вашиот телевизор далечински:

1. Јавете се во контактниот центар на Samsung и побарајте далечинска поддршка.
2. Отворете го менито на вашиот телевизор и одете во делот за Поддршка .
3. Изберете Далечинско управување, а потоа прочитајте ги и согласете се со договорите на услугата. Кога ќе се појави екранот за PIN, кажете му го PIN бројот на агентот.
4. Потоа агентот ќе пристапи на вашиот телевизор.

Еко сензор и осветленост на екранот

Функцијата Еко сензор автоматски ја прилагодува осветленоста на телевизорот. Оваа функција ја мери светлината во вашата соба и автоматски ја оптимизира осветленоста на телевизорот за да ја намали потрошувачката на енергија. Ако сакате да ја исклучите оваа опција, одете во  >  Поставув. > Систем > Еко решение > Еко сензор.

- Ако екранот е премногу темен додека гледате телевизија во темно опкружување, за тоа може да биде одговорна функцијата **Еко сензор**.
- Не го блокирајте сензорот со какви било предмети. Ова може да предизвика намалување на осветленоста на сликата.

Предупредување за неподвижна слика

Избегнувајте прикажување фотографии на екранот (како фајлови со слики во јрег формат) или елементи од фотографии (како лого ознаки од телевизиските канали, ленти за известувања за берзата или новости на дното од екранот итн.) или, пак, програми во панорамски или 4:3 формат на слика на екранот. Ако постојано прикажувате фотографии, тоа може да предизвика заостанати слики на LED екранот и да го намали квалитетот на сликата. За да го намалите ризикот од овој несакан ефект, следете ги препораките наведени подолу:

- Избегнувајте прикажување на иста фотографија во долги временски периоди.
- Обидете се секоја слика да ја прикажете на цел екран. За најдобро усогласување користете го менито за поставување на форматот на сликата на телевизорот.
- Намалете ги светлината и контрастот за спречување на појавата на заостанати слики.
- Употребувајте ги сите функции на телевизорот кои се дизајнирани да го намалат задржувањето на сликите и горењето на екранот. Погледнете во е-Manual за деталите.

Грижа за телевизорот

- Ако на ТВ екранот била залепена некоја налепница, на тоа место може да се појават нечистотии откако ќе ја отстраните налепницата. Ве молиме исчистете ги нечистотиите пред да започнете да гледате телевизија.
- Надворешниот дел и екранот на телевизорот може да се изгребат при чистење. Не заборавате внимателно да го избришете надворешниот дел и екранот со мека крпа за да не направите гребнатини.
- Не прскајте вода или каква било течност директно на телевизорот. Секоја течност која ќе навлезе во производот може да предизвика неисправност, пожар или електричен удар.
- Исклучете го телевизорот, а потоа внимателно избришете ги дамките и отпечатоците од прсти на екранот со ткаенина од микрофибер. Исчистете ја надворешноста на телевизорот со мека ткаенина натопена со мало количество на вода. Не користете запаливи течности (бензен, разредувач, итн.) или средство за чистење. За тврдокорни дамки, испрскајте мало количество средство за чистење екрани на ткаенината.

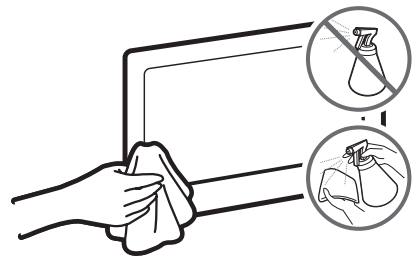

Инсталација на телевизорот

Монтирање на телевизорот на ѕид



Ако го монтирате телевизорот на ѕид, придржувајте се строго до инструкциите кои ги препорачува производителот. Доколку не го монтирате правилно, производот може да излезе од лежиштето и да падне, поради што ќе предизвика сериозни повреди на деца или возрасни и сериозни оштетувања на производот.

Телевизорот може да се постави на ѕид со користење на комплет со ѕиден носач (се продава одделно).

Компанијата Samsung Electronics не е одговорна за оштетувањата на производот или повредите кај вас или другите лица, доколку изберете сами да го монтирате ѕидниот носач.

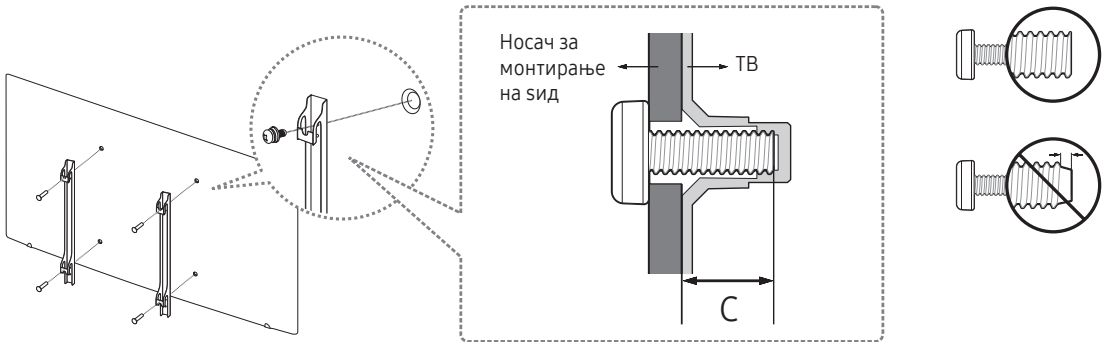

Забелешки и спецификации на комплетот со ѕиден носач VESA

Ѕидниот носач може да го инсталирате на цврст ѕид кој е поставен нормално на подот. Пред да го прицврстите ѕидниот носач на површини кои не се изработени од гипс картон, обратете се кај најблискиот продавач за да добиете дополнителни информации. Ако го поставите телевизорот на таван или ѕид кој е косо поставен, тој може да падне и да предизвика сериозни повреди.

Големината на телевизорот во инчи	Спецификации на отворите за завртки VESA (A * B) во милиметри	C (mm)	Стандардни завртки	Количина
40 ~ 43	200 x 200	20,7 ~ 21,7	M8	4
50 ~ 70	400 x 400			

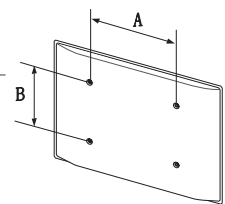



Не вршете инсталирање на сидниот носач додека телевизорот е вклучен. Тоа може да предизвика лични повреди како последица на електричен удар.

Не употребувајте завртки со поголема должина од стандардната или завртки кои не ги исполнуваат VESA стандардите за спецификација на завртки. Завртките кои се премногу долги можат да ја оштетат внатрешноста на вашиот телевизор.

- За сидните носачи кои не се во согласност со VESA стандардите за спецификација на завртките, должината на завртките може да се разликува во зависност од спецификациите на сидниот носач.
- Не прицврстувајте ги завртките премногу. На тој начин производот може да се оштети или, пак, да падне и да ве повреди. Компанијата Samsung нема да сноси одговорност за овој вид на несреќи.
- Компанијата Samsung не одговара за оштетувањата на производот или личните повреди кога се употребуваат сидни носачи кои не ги исполнуваат VESA стандардите или спецификациите за монтирање или во случаи кога корисникот не го следи упатството за инсталирање.
- Не го монтирајте телевизорот со закосување над 15 степени.
- За монтирање на телевизорот на сид секогаш се потребни две лица.

Обезбедување на соодветна вентилација за вашиот телевизор

При инсталирање на вашиот телевизор, одржувајте растојание од најмалку 10 cm помеѓу телевизорот и останатите објекти (сидови, страните на комодата, итн.) за да овозможите соодветна вентилација. Доколку не одржувате соодветна вентилација, тоа може да предизвика пожар или проблем кај производот кој ќе настане поради зголемување на неговата внатрешна температура.

Ако за инсталацијата на телевизорот користите држач или сиден носач, строго ви препорачуваме да користите делови обезбедени само од компанијата Samsung Electronics. Користењето делови од друг производител може да предизвика неправилна работа на производот или може да дојде до повреда предизвикана од неисправност на уредот.

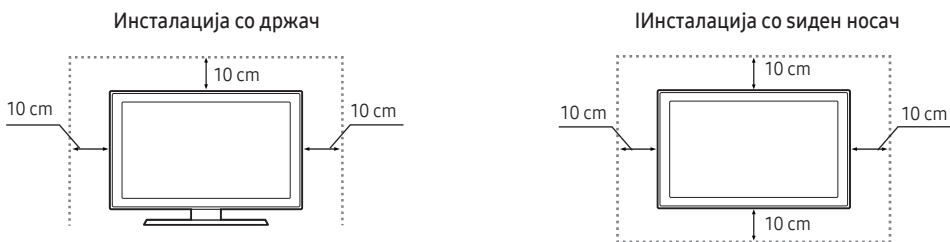

Прикачување на телевизорот со држачот

Проверете дали ја имате сета прикажана галантерија, а потоа составете го држачот следејќи ги понудените инструкции за составување.

Мерки за безбедност: Прицврстување на телевизорот за сид



Внимание: Повлекувањето, туркањето или качувањето на телевизорот може да предизвика паѓање на телевизорот. Особено внимавајте вашите деца да не се држат за телевизорот и да не го дестабилизираат. Ова движење може да доведе до превртување на телевизорот, предизвикувајќи сериозни повреди или смрт. Придржувајте се до сите безбедносни мерки кои се наведени во безбедносниот леток кој се испорачува со вашиот телевизор. За дополнителна стабилност и безбедност, може да го купите и инсталирате системот против паѓање како што е опишано подолу.



ПРЕДУПРЕДУВАЊЕ: Не поставувајте го телевизорот на нестабилно место никогаш. Телевизорот може да падне и да предизвика сериозни повреди или смрт. Многу повреди, особено кај децата, можат да се избегнат со преземање неколку едноставни мерки на претпазливост, како на пример

- Користење ормани или масички кои ги препорачува производителот на телевизорот.
- Користење само мебел што може безбедно да го држи телевизорот.
- Проверување дали телевизорот виси на работ од мебелот на кој е поставен.
- Да не го поставувате телевизорот на висок мебел (на пример, ормани или полици) без да го прицврстите и мебелот и телевизорот на соодветна подлога.
- Да не го поставувате телевизорот на ткаенини или други материјали што можат да се стават помеѓу телевизорот и мебелот на кој е поставен.
- Да ги поучите децата за опасностите од качување врз мебелот за да го достигнат телевизорот или неговите копчиња.

При користење и преместување на телевизорот, важат истите мерки на претпазливост наведени погоре.

Мерки со кои ќе спречите паѓање на телевизорот

1. Ставете ги завртките во еден пар носачи, а потоа добро прицврстете ги на сидот. Проверете дали завртките се цврсто прикачени на сидот.
 - Може да ви бидат потребни дополнителни материјали како типли, во зависност од типот на сидот.
2. Ставете ги завртките во вториот пар носачи, а потоа прицврстете ги завртките во телевизорот.
 - Завртките може да не бидат испорачани со производот. Во тој случај, ве молиме купете завртки со следните спецификации.
3. Поврзете ги носачите прицврстени за телевизорот со носачите прицврстени на сидот со издржлива и цврста жица, а потоа силно прицврстете ја жицата.
 - Поставете го телевизорот блиску до сидот за да не може да падне наназад.
 - Поврзете ја жицата така што носачите прицврстени за сидот да се наоѓаат на иста висина или пониско од носачите прицврстени за телевизорот.

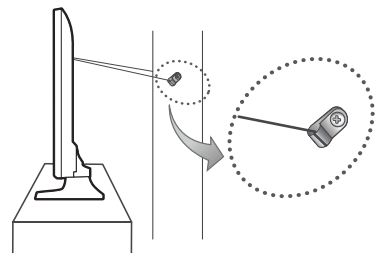
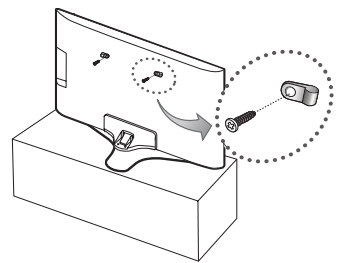

Спецификации и други информации

Спецификации

Резолуција на екранот	3840 x 2160	
Услови за заштита од опкружувањето		
Работна температура	10°C до 40°C (50°F до 104°F)	
Работна влажност	10% до 80%, без кондензација	
Температура на чување	-20°C до 45°C (-4°F до 113°F)	
Влажност на чување	5% до 95%, без кондензација	
Вртење на држачот (лево / десно)	0°	
Име на модел	UE40KU6000 / UE40KU6002 / UE40KU6020 / UE40KU6072 / UE40KU6092	UE43KU6000 / UE43KU6002 / UE43KU6072
Големина на екран (дијагонала)	40 инчи (101 cm)	43 инчи (108 cm)
Звук (излез)	20 W	
Димензии (Ш x В x Д)		
Тело	917,7 x 535,7 x 62,6 mm	975,8 x 569,0 x 62,6 mm
Со држач	917,7 x 596,5 x 288,1 mm	975,8 x 637,0 x 288,1 mm
Тежина		
Без држач	7,7 kg	8,8 kg
Со држач	8,6 kg	9,7 kg
Име на модел	UE50KU6000 / UE50KU6002 / UE50KU6020 / UE50KU6072 / UE50KU6092	UE55KU6000 / UE55KU6002 / UE55KU6020 / UE55KU6072 / UE55KU6092
Големина на екран (дијагонала)	50 инчи (125 cm)	55 инчи (138 cm)
Звук (излез)	20 W	
Димензии (Ш x В x Д)		
Тело	1128,9 x 654,4 x 63,2 mm	1242,6 x 718,4 x 63,2 mm
Со држач	1128,9 x 723,7 x 310,5 mm	1242,6 x 787,5 x 310,5 mm
Тежина		
Без држач	12,2 kg	15,0 kg
Со држач	13,2 kg	16,0 kg

Име на модел	UE60KU6000 / UE60KU6002 / UE60KU6072	UE65KU6000 / UE65KU6002 / UE65KU6020 / UE65KU6072 / UE65KU6092
Големина на екран (дијагонала)	60 инчи (152 cm)	65 инчи (163 cm)
Звук (излез)	20 W	
Димензии (Ш x В x Д)		
Тело	1363,6 x 789,5 x 64,0 mm	1463,5 x 844,5 x 64,6 mm
Со држач	1363,6 x 852,8 x 369,4 mm	1463,5 x 907,6 x 369,4 mm
Тежина		
Без држач	20,9 kg	23,7 kg
Со држач	22,9 kg	25,8 kg
Име на модел	UE70KU6000 / UE70KU6072	
Големина на екран (дијагонала)	70 инчи (176 cm)	
Звук (излез)	20 W	
Димензии (Ш x В x Д)		
Тело	1572,3 x 908,4 x 63,7 mm	
Со држач	1572,3 x 990,3 x 378,3 mm	
Тежина		
Без држач	27,6 kg	
Со држач	31,1 kg	

- Дизајнот и спецификациите можат да бидат променети без претходно известување.
- За да добиете информации во врска со напојувањето и да дознаете повеќе за потрошувачката на енергија, погледнете ја налепницата залепена на производот.
- Типичната потрошувачка на енергија се мери според IEC 62087.

Намалување на потрошувачката на енергија

Кога ќе го исклучите телевизорот, тој преминува во режим на подготвеност. Кога е во режим на подготвеност, продолжува да троши мало количество на енергија. За да ја намалите потрошувачката на енергија, исклучете го кабелот за напојување кога не планирате да го користите телевизорот подолг временски период.

Лиценци



HDMI

The terms HDMI and HDMI High-Definition Multimedia Interface, and the HDMI Logo are trademarks or registered trademarks of HDMI Licensing LLC in the United States and other countries.

Препорака - само ЕУ



Со ова, Samsung Electronics, изјавува дека овој телевизор е во согласност со неопходните услови и останатите поважни потточки на Директивата 1999/5/EC.

Официјалната декларација за еднаквост може да се најде на интернет страницата <http://www.samsung.com>, одете во Поддршка > Пребарување на поддршка за производ и внесете го името на моделот.

Оваа опрема може да се користи само во затворени простории.

Оваа опрема може да се употребува во сите држави на ЕУ.



Правилно депонирање на овој производ (Отпадна електрична и електронска опрема)

(Применливо во држави со посебни системи за справување со отпадот)

Оваа ознака на производот, приборот или литературата означува дека производот и неговиот електронски прибор (на пр. полначот, слушалките, USB кабелот) не треба да се отстрануваат заедно со останатиот отпад од домаќинството на крајот од нивниот работен век. За избегнување на можна штета врз околината или човечкото здравје предизвикана со неконтролирано фрлање отпад, Ве молиме да ги одвоите овие предмети од другите видови отпад и одговорно да ги рециклирате заради унапредување на еколошки оправдано повторно користење на материјалните ресурси.

Физичките лица можат да се обратат или во продавницата каде што го купиле овој производ или во службите на локалната самоуправа, за детали каде и како да извршат рециклирање на производот на начин безбеден по околината.

Деловните корисници можат да се обратат до својот снабдувач и да ги проверат одредбите и условите во договорот за набавка. Овој производ и неговиот електронски прибор не треба да се мешаат со друг комерцијален отпад.



Правилно отстранување на батериите од овој производ

(Применливо во држави со посебни системи за справување со отпадот)

Оваа ознака на батеријата, прирачникот или пакувањето посочува дека батериите од овој производ не треба да се отстранат заедно со останатиот отпад од домаќинството на крајот од работниот век. Ознаките за хемиските симболи Hg, Cd или Pb посочуваат дека батеријата содржи жива, кадмиум или олово над референтните нивоа од EC Directive 2006/66. Доколку батериите не се отстранат правилно, овие супстанции можат да предизвикаат штети на човековото здравје или опкружувањето.

За заштита на природните ресурси и промовирање на повторната употреба на материјалите, одделете ги батериите од останатите видови на отпад и рециклирајте ги со помош на бесплатниот локален систем за рециклирање на батериите.







За повеќе информации во врска со регулаторните обврски специфични за некои производи и еколошките цели на Samsung, на пр., REACH, WEEE, батериите, посетете ја веб-страницата http://www.samsung.com/uk/aboutsamsung/samsungelectronics/corporatecitizenship/data_corner.html

ПРЕДУПРЕДУВАЊЕ - ЗА ДА СПРЕЧИТЕ ПОЈАВА НА ПОЖАР, СЕКОГАШ ЧУВАЈТЕ ГИ СВЕЌИТЕ ИЛИ ДРУГИТЕ ИЗВОРИ НА ОТВОРЕН ОГАН ПОДАЛЕКУ ОД ОВОЈ ПРОИЗВОД.



Opozorilo! Pomembna varnostna navodila

(Pred začetkom uporabe televizorja preberite varnostna navodila.)

PREVIDNO	
NE ODPIRAJTE – NEVARNOST ELEKTRIČNEGA UDARA	
PREVIDNO: DA PREPREČITE NEVARNOST ELEKTRIČNEGA UDARA, NE ODSTRANJUJTE POKROVA (ALI HRBTNEGA DELA). V NOTRANJOSTI NI DELOV, KI BI JIH LAHKO POPRAVIL UPORABNIK. ZA SERVISIRANJE SE OBRNITE NA USPOSOBLJENO OSEBJE.	
	Ta simbol označuje visoko napetost v notranjosti. Priti v kakršen koli stik s katerim koli delom v notranjosti naprave je nevarno.
	Ta simbol označuje, da je izdelku priložena pomembna dokumentacija o njegovi uporabi in vzdrževanju.
	Izdelek razreda II: Ta simbol označuje, da izdelek ne potrebuje varnostne povezave z električno ozemljitvijo.
	Napetost izmeničnega toka: Ta simbol označuje, da je nazivna napetost s tem simbolom napetost izmeničnega toka.
	Napetost enosmernega toka: Ta simbol označuje, da je nazivna napetost s tem simbolom napetost enosmernega toka.
	Pozor, preberite navodila za uporabo: Ta simbol svetuje uporabniku, da si v uporabniškem priročniku prebere dodatne varnostne informacije.

Reže in odprtine v omarici in na hrbtnem ali spodnjem delu so namenjene nujnemu prezračevanju. Da zagotovite ustrezno delovanje naprave in da jo zaščitite pred pregrevanjem, teh rež in odprtin ne zakrivajte ali pokrivajte.

- Naprave ne zapirajte v zaprt prostor, kot je knjižna omara ali vgrajena omarica, razen če je poskrbljeno za ustrezno prezračevanje.
- Naprave ne postavljajte v bližino ali nad radiator ali grelne lopute ali na mesto, izpostavljeno neposredni sončni svetlobi.
- Na napravo ne postavljajte posod z vodo (vaz itd.), saj to lahko povzroči požar ali električni udar.

Naprave ne izpostavljajte dežju in je ne postavljajte v bližino vode (v bližino kadi, umivalnika, kuhinjskega korita, kadi za pranje, bazena, v mokro klet itd.). Če se naprava po nesreči zmoči, jo izključite in se takoj obrnite na pooblaščenega prodajalca.

Naprava uporablja baterije. V vaši skupnosti morda veljajo predpisi, s katerimi je določeno, da morate baterije odvreči na okolju prijazen način. Za informacije o odlaganju ali recikliranju se obrnite na lokalne oblasti.

Ne preobremenjujte stenskih vtičnic, podaljškov in adapterjev, saj lahko to povzroči požar ali električni udar.

Napajalne kable napeljte tako, da ne boste stopali nanje ali jih stiskali s predmeti, postavljenimi nanje ali obnje. Še posebno pozorni bodite na del kabla, kjer je vtič, na stensko vtičnico in na točko, kjer kabel izstopa iz naprave.

Da napravo zaščitite med nevihti ali če je ne boste nadzorovali ali uporabljali dlje časa, jo izključite iz stenske vtičnice in izključite antenski ali kabelski sistem. S tem boste preprečili, da bi televizor poškodovala strela ali napetostni udari na napajalnem vodu.

Preden priključite napajalni kabel za izmenični tok na vtičnico adapterja za enosmerni tok, preverite, ali označba napetosti adapterja za enosmerni tok ustreza lokalnemu električnemu omrežju.

V odprte dele naprave ne vstavljajte kovinskih predmetov. S tem lahko povzročite nevarnost električnega udara.

Ne dotikajte se notranjosti naprave, da se izognete električnemu udaru. Napravo sme odpreti samo usposobljen tehnik.

Napajalni kabel trdno in do konca priključite na vtičnico. Ko odstranjujete napajalni kabel iz vtičnice, vedno povlecite za vtič napajalnega kabla. Nikoli ne vlecite za napajalni kabel. Napajalnega kabla se ne dotikajte z mokrimi rokami.

Če naprava ne deluje normalno – posebno če oddaja nenavaden zvok ali vonj – jo takoj izključite in se obrnite na pooblaščenega trgovca ali servisni center.

Če televizorja dlje časa ne nameravate uporabljati ali če odhajate od doma (še zlasti če bodo doma ostali otroci, starejši ali invalidne osebe brez nadzora), izključite napajalni vtič iz vtičnice.

- Če se na napajalnem kablju nabere prah, se lahko kabel močno segreje, začne iskriti ali pa se poškoduje njegova izolacija, kar lahko povzroči električni udar, uhajanje električnega toka ali požar.

Pri namestitvi televizorja v okolju z veliko prahu, visoko ali nizko temperaturo, visoko vlažnostjo, kemičnimi snovmi ali v okoljih, kjer deluje neprekinjeno 24 ur na dan (na primer letališče, železniška postaja itd.), se obrnite na pooblaščen servisni center. Sicer se lahko televizor resno poškoduje.

Uporabljajte samo ustrezno ozemljena vtič in vtičnico.

- Če nista ustrezno ozemljena, lahko to povzroči električni udar ali poškodovanje opreme. (Samo oprema razreda I.)

Če želite popolnoma izklopiti to napravo, jo izključite iz vtičnice. Preverite, ali sta stenska vtičnica in napajalni kabel na voljo.

Dodatno opremo (baterije itd.) hranite na varnem mestu izven dosega otrok.

Izdelka ne udarjajte in pazite, da vam ne pade na tla. Če je izdelek poškodovan, izključite napajalni kabel in se obrnite na servisni center.

Če želite očistiti to napravo, izvlecite napajalni kabel iz stenske vtičnice in izdelek obrišite z mehko in suho krpo. Ne uporabljajte kemikalij, kot so vosek, benzol, alkohol, razredčil, sredstev proti komarjem, osvežilnikov prostora, maziv ali čistil. Te kemikalije lahko poškodujejo televizor ali izbrisejo natise na njem.

Naprave ne izpostavljajte kapljanju ali pljuskanju.

Baterij ne odvrzite v ogenj.

Ne povzročajte kratkega stika baterij, jih razstavljajte ali pregrevajte.

Če baterije v daljinskem upravljalniku zamenjate z napačnimi, obstaja nevarnost eksplozije. Zamenjajte jih samo z baterijami iste ali enakovredne vrste.

* Slike in ilustracije v tem uporabniškem priročniku so samo za referenco. Dejanski izdelek je lahko videti drugačen. Obliko in tehnične lastnosti izdelka lahko spremenimo brez predhodnega obvestila.

Jeziki CIS (ruščina, ukrajinsščina, kazaščina) za ta izdelek niso na voljo, ker je izdelan za stranke v EU.

Kaj je v škatli?

Preverite, ali ste s televizorjem dobili naslednje elemente. Če kateri element manjka, se obrnite na lokalnega prodajalca.

Daljinski upravljalnik & bateriji (AAA x 2)

Regulativna navodila

Uporabniški priročnik

Napajalni kabel

Garancijska kartica (ponekod ni na voljo)

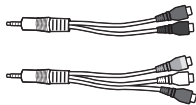

Komponentni/AV IN priključek

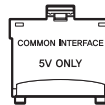

Adapter za kartico za splošni vmesnik

- Barva in oblika elementov se razlikujeta glede na model.
- Kabli, ki niso priloženi izdelku, so naprodaj posebej.
- Odprite škatlo in preverite, ali je v embalaži skrita še kakšna dodatna oprema.

Administrativni stroški se lahko zaračunajo, če:

- vas na vašo zahtevo obišče tehnik in izdelek ni okvarjen (npr. če niste prebrali uporabniškega priročnika);
- izdelek prinesete v servisni center in ni okvarjen (npr. če niste prebrali uporabniškega priročnika).

O administrativnih stroških boste obveščeni pred obiskom tehnika.



Opozorilo: pri nepravilnem rokovanju se zasloni lahko poškodujejo zaradi neposrednega pritiska. Priporočamo, da televizor dvignete za robove, kot je prikazano.



Uporaba kontrolnika televizorja

Večino funkcij televizorja lahko namesto z daljinskim upravljalnikom upravljate s kontrolnikom televizorja na hrbtni strani.

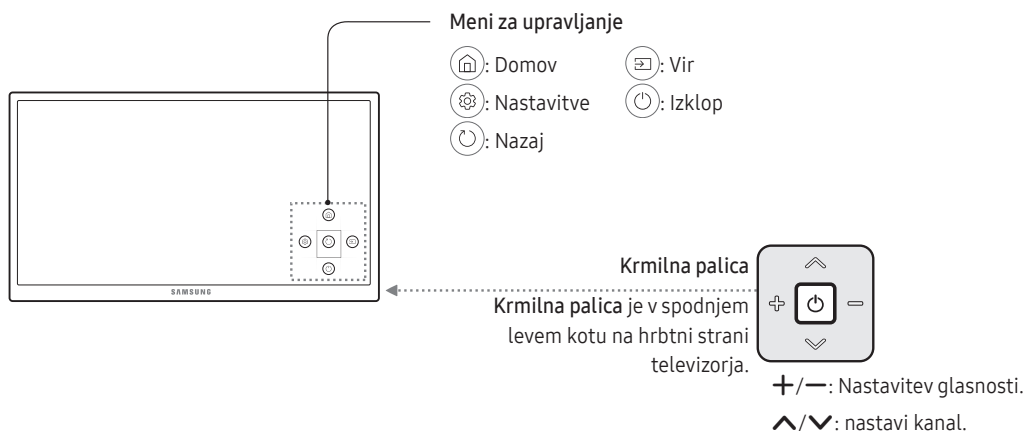

Povezava z omrežjem

S povezavo televizorja v omrežje pridobite dostop do spletnih storitev, kot je storitev Smart Hub, in posodobitev programske opreme.

Omrežna povezava – brezžična

Televizor povežite z internetom s standardnim usmerjevalnikom ali modemom.



Omrežna povezava – žična

Hrbtna plošča televizorja

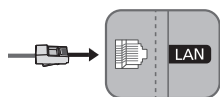

Televizor povežite v omrežje s kablom LAN.

- Televizor ne podpira hitrosti omrežja do 10 Mb/s.
- Za povezavo uporabite kabel Cat 7 (vrsta kabla *STP).
* Shielded Twist Pair

Daljinski upravljalnik

- Ta daljinski upravljalnik lahko uporabljajo slabovidni, saj so gumbi za **Napajanje**, **Kanal**, **Glasnost** in **Potrdi**. opremljeni z Braillovo pisavo.



- Imena gumbov zgoraj so lahko drugačna od dejanskih imen.

Vstavljanje baterij v daljinski upravljalnik

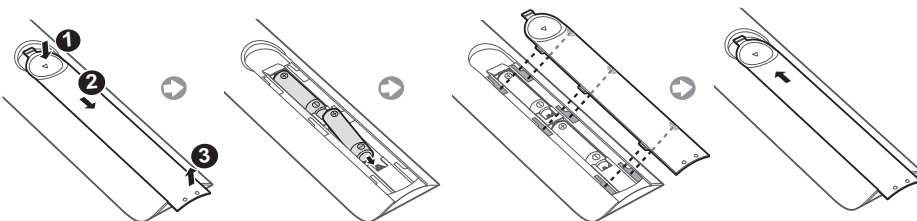

e-priročnik





[🏠](#) > [⚙️ Nastavitve](#) > [Podpora](#) > [Odpri e-Manual](#)

V vdelanem e-priročniku so informacije o ključnih funkcijah televizorja.

- S spletnega mesta družbe Samsung si lahko prenesete e-priročnik ali si ogledate njegovo tiskano različico.

Prikaz e-priročnika:

Uporaba gumbov v e-priročniku

	Išči.	Izberite element v rezultatih iskanja, da naložite ustrezno stran.
	Kazalo	Izberite ključno besedo, da se pomaknete na zadevno stran.
	Odprta stran	Izberite temo s seznama nedavno ogledanih tem.
	Posk. zdaj	Dostopajte do povezanega menija in funkcijo nemudoma preskusite.
	Poveži	Dostopajte do teme na strani teme e-priročnika.

Začetna nastavitve

Ob prvem vklopu televizorja se prikaže pogovorno okno začetne nastavitve. Če želite dokončati postopek začetne nastavitve, sledite navodilom na zaslonu. Ta postopek lahko ročno opravite pozneje v meniju [🏠](#) > [⚙️ Nastavitve](#) > [Sistem](#) > [Začni nastavitve](#).

Odpravljanje težav in vzdrževanje

Odpravljanje težav

Če pride do težav s televizorjem, najprej preglejte seznam možnih težav in rešitev. Ali pa preglejte poglavje o odpravljanju težav v e-priročniku. Če noben od nasvetov za odpravljanje težav ni ustrezen, obiščite spletno mesto "www.samsung.com" in nato kliknite možnost Podpora ali pa pokličite klicni center, ki je naveden na hrbtni strani tega priročnika.

- Ta zaslon TFT LED je sestavljen iz osnovnih slikovnih pik, za izdelavo katerih je potrebna posebna tehnologija. Kljub temu je lahko na zaslonu nekaj svetlih ali temnih slikovnih pik. Te slikovne pike ne vplivajo na delovanje izdelka.
- Optimalno delovanje televizorja lahko zagotovite tako, da ga nadgradite na najnovejšo programsko opremo. Uporabite funkcijo **Posodobi zdaj** ali **Samodej. posodobitev** v meniju televizorja (🏠 > ⚙️ Nastavitve > Podpora > Posodobitev programske opreme > Posodobi zdaj ali 🏠 > ⚙️ Nastavitve > Podpora > Posodobitev programske opreme > Samodej. posodobitev).

Televizorja ni mogoče vklopiti.

- Poskrbite, da je napajalni kabel za izmenični tok trdno priključen na televizor in stensko vtičnico.
- Prepričajte se, ali vtičnica deluje in indikator napajanja na televizorju sveti v močni rdeči barvi.
- Pritisnite gumb za vklop/izklop na televizorju, da se prepričate, da težave ne povzroča daljinski upravljalnik. Če se televizor vklopi, si oglejte spodnji razdelek "Daljinski upravljalnik ne deluje".

Televizor ne oddaja slike/videoa/zvoka ali popačene slike/videoa/zvoka iz zunanje naprave ali ne prikaže sporočila "Šibek signal ali ni signala" ali ne najde kanala.

- Preverite, ali je naprava pravilno povezana in so vsi kabli ustrezno priključeni.
- Odstranite in ponovno povežite vse kable, ki so priključeni na televizor in zunanje naprave. Če je potrebno, uporabite nove kable.
- Potrdite, da ste izbrali pravilni vhodni vir (🏠 > Vir).
- Izvedite samodejno diagnozo televizorja, da ugotovite, ali težavo povzroča televizor ali naprava. (🏠 > ⚙️ Nastavitve > Podpora > Samod. diagnoza > Začetek preizkusa slike ali Zaženi preizkus zvoka).
- Če so rezultati preskusa običajni, ponovno zaženite povezane naprave tako, da odklopite napajalne kable posameznih naprav in jih ponovno priključite. Če težava ni odpravljena, si oglejte navodila za povezavo v uporabniškem priročniku povezane naprave.
- Če televizor ni povezan s kablenskim sprejemnikom ali sprejemnikom STB, zaženite **Samodejno iskanje**, da poiščete kanale (🏠 > ⚙️ Nastavitve > TV program > Samodejno iskanje).

Daljinski upravljalnik ne deluje.

- Preverite, ali indikator napajanja na televizorju utripa, ko pritisnete gumb On (Vklop) na daljinskem upravljalniku. Če indikator ne utripa, zamenjajte baterije daljinskega upravljalnika.
- Prepričajte se, da sta bateriji nameščeni tako, da so poli (+/-) obrnjeni v pravo smer.
- Daljinski upravljalnik usmerite neposredno proti televizorju z razdalje od 1,5 do 1,8 metra.

Z daljinskim upravljalnikom kablenskega sprejemnika ali sprejemnika STB ni mogoče vklopiti ali izklopiti televizorja ali prilagoditi glasnosti.

- Daljinski upravljalnik kablenskega sprejemnika ali sprejemnika STB programirajte tako, da bo z njim mogoče upravljati televizor. Kodo za televizor SAMSUNG poiščite v uporabniškem priročniku kablenskega sprejemnika ali sprejemnika STB.

Po 5 minutah nastavitve televizorja izginejo.

- Televizor ima izbran način Način prodajalne. Preklop možnosti Način uporabe na Domači način. (🏠) > ⚙️ Nastavitve > Sistem > Strokovne nastavitve > Način uporabe > Domači način).

Prekinjena povezava Wi-Fi



- Preverite, ali ima televizor omrežno povezavo (🏠) > ⚙️ Nastavitve > Omrežje > Stanje omrežja).
- Preverite, ali je vneseno pravilno geslo za povezavo Wi-Fi.
- Preverite razdaljo med televizorjem in modemom/usmerjevalnikom. Razdalja ne sme biti večja od 15,2 m.
- Motnje lahko zmanjšate tako, da ne uporabljate brezžičnih naprav ali jih izklopite. Preverite, da med televizorjem in modemom/usmerjevalnikom ni ovir.
(Aparati, brezžični telefoni, kamnite stene/kamini itd. lahko oslabijo povezavo Wi-Fi.)

Enonadstropna stavba



Večnadstropna stavba



-  Brezžični usmerjevalnik
-  Brezžični ponavljalnik

- Obrnite se na ponudnika internetnih storitev, da ponastavi omrežje in ponovno registrira naslove Mac vašega novega modema/usmerjevalnika in televizorja.

Težave s programi za videoposnetke (Youtube itd.)

- Spremenite nastavitve DNS na 8.8.8.8. Izberite (🏠) > ⚙️ Nastavitve > Omrežje > Stanje omrežja > Nastav. IP > Nastav. DNS > Vnesi ročno > Strežnik DNS > vnesite 8.8.8.8 > V redu.
- Ponastavite z izbiro možnosti (🏠) > ⚙️ Nastavitve > Podpora > Samod. diagnoza > Ponastavi Smart Hub.

Kaj je podpora na daljavo?

Podpora na daljavo družbe Samsung omogoča neposredno podporo s strani tehnika družbe Samsung, ki lahko na daljavo:



- diagnosticira vaš televizor;
- prilagodi nastavitve televizorja po vaših željah;
- tovarniško ponastavi televizor;
- namesti priporočene posodobitve vdelane programske opreme.

Kako deluje podpora na daljavo?

Tehnična služba družbe Samsung lahko enostavno na daljavo servisira vaš televizor:

1. Pokličite kontaktni center družbe Samsung in prosite za pomoč na daljavo.
2. Odprite meni na televizorju in pojdite na razdelek Podpora.
3. Izberite možnost Oddaljeno upravljanje ter preberite in se strinjajte s pogoji za storitev. Ko se prikaže okno za vnos PIN-a, agentu zaupajte številko PIN.
4. Agent bo dostopil do vašega televizorja.

Ekološki senzor in svetlost zaslona

Ekološki senzor samodejno nastavi svetlost televizorja. Ta funkcija meri svetlost v prostoru in samodejno optimira svetlost televizorja za manjšo porabo energije. Če to želite izklopiti, izberite možnost  >  Nastavitve > Sistem > Ekološka nastavitve > Ekološki senzor.

- Če je pri gledanju televizije v temnem prostoru zaslon pretemen, je morda vzrok **Ekološki senzor**.
- Senzorja ne blokirajte s predmeti. To lahko potemni sliko.

Opozorilo o mirujočih slikah

Izogibajte se prikazovanju mirujočih slik (npr. slikovnih datotek jpeg) ali mirujočih slikovnih elementov (npr. logotipov televizijskih programov, borznih ali novicearskih trakov na dnu zaslona itd.) ali programov v panoramskem prikazu ali slikovnem formatu 4:3 na zaslonu. Stalen prikaz mirujočih slik lahko povzroči vžgane slike na zaslonu LED, kar vpliva na kakovost slike. Da preprečite tveganje za nastanek tega neugodnega učinka, sledite spodnjim priporočilom:

- Fotografije ne prikazujte predolgo.
- Slike po možnosti prikazujte v celozaslonskem načinu. Za izbiro najboljše možnosti uporabite meni televizorja za slikovne formate.
- Zmanjšajte svetlost in kontrast, da preprečite nastanek zakasnelih slik.
- Uporabite vse funkcije televizorja, namenjene zmanjšanju zadrževanja slik in vžganih slik. Za podrobnosti si oglejte e-priročnik.

Vzdrževanje televizorja

- Če je bila na zaslonu televizorja nalepljena nalepka, lahko po njeni odstranitvi na zaslonu ostane nekaj umazanije. Pred gledanjem televizorja očistite umazanijo.
- Med čiščenjem se lahko opraska zunanost in zaslon televizorja. Da se izdelek ne opraska, njegovo zunanost in zaslon previdno obrišite z mehko krpo.
- Vode ali katere koli tekočine ne pršite neposredno na televizor. Če tekočina prodre v izdelek, lahko povzroči okvaro, požar ali električni udar.
- Izklopite televizor in nato s krpo iz mikro vlaken nežno obrišite madeže in prstne odtise zaslona. Telo televizorja čistite z mehko krpo, navlaženo z malo vode. Ne uporabljajte vnetljivih tekočin (benzola, razredčila itd.) ali čistilnega sredstva. Pri težje odstranljivih madežih napršite manjšo količino čistila za zaslon na krpo.

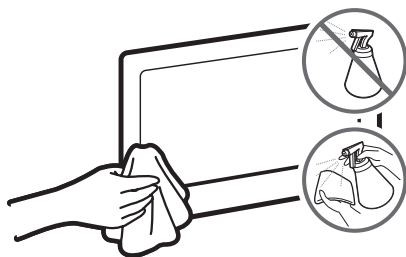

Namestitev televizorja

Pritrjevanje televizorja na steno



Če boste izdelek pritrdili na steno, ga morate pritrditi samo v skladu z navodili proizvajalca. Če izdelka ne pritrdite pravilno, lahko zdrsne ali pade, kar lahko povzroči resno poškodbo otroka ali odrasle osebe ter izdelka.

Televizor lahko pritrdite na steno z opremo za pritrditev na steno (naprodaj posebej).

Samsung Electronics ne odgovarja za poškodovanje izdelka ali telesne poškodbe, če se odločite, da boste sami namestiti nosilec za namestitev na steno.

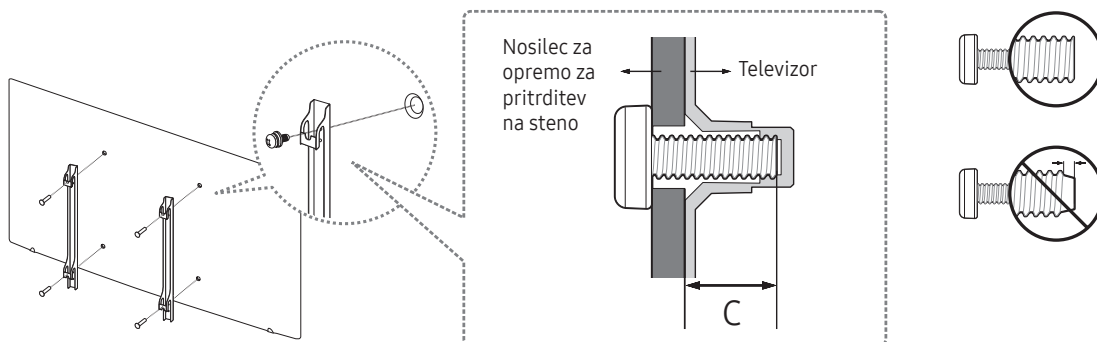

Opombe in specifikacije kompleta za pritrditev na steno standarda VESA

Opremo za pritrditev na steno lahko namestite na trdno steno, pravokotno na tla. Preden opremo za pritrditev na steno namestite na površine, ki niso mavčne plošče, se obrnite za dodatne informacije obrnite na najbližjega prodajalca. Če televizor namestite na strop ali poševno steno, lahko pade in povzroči hude telesne poškodbe.

Velikost televizorja v palcih	Specifikacija luknje vijaka (A * B) po VESA v milimetrih	C (mm)	Standardni vijak	Število
40 ~ 43	200 x 200	20,7 ~ 21,7	M8	4
50 ~ 70	400 x 400			

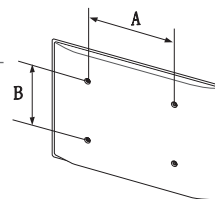



Kompleta za pritrnitev na steno ne nameščajte, ko je televizor vklopljen. To lahko povzroči telesne poškodbe zaradi električnega šoka.

Ne uporabljajte vijakov, ki so daljši od standardnih dimenzij ali ne ustrezajo specifikacijam za vijake standarda VESA. Predolgi vijaki lahko poškodujejo notranjost televizorja.

- Pri opremi za pritrnitev na steno, ki ne ustreza specifikacijam za vijake standarda VESA, se lahko dolžina vijakov razlikuje glede na njene specifikacije.
- Vijakov ne privijajte premočno. Lahko namreč poškodujete izdelek ali povzročite, da ta pade, in tako poškodujete sebe ali druge. Samsung ni odgovoren za take nesreče.
- Samsung ni odgovoren za poškodovanje izdelka ali telesne poškodbe, če stranka uporablja opremo za pritrnitev na steno, ki ni VESA, ali ki ni odobrena, ali če ne upošteva navodil za namestitev izdelka.
- Televizorja ne namestite nagnjenega za več kot 15 stopinj.
- Televizor naj na steno vedno nameščata dve osebi.

Zagotavljanje ustreznega prezračevanja televizorja

Televizor namestite vsaj 10 cm od predmetov (sten, omar itd.), da zagotovite ustrezno prezračevanje. Pri neustreznem prezračevanju lahko pride do požara ali težav z izdelkom zaradi povišane notranje temperature.

Močno priporočamo, da pri namestitvi televizorja na stojalo ali pritrnitev na steno uporabite samo dele, ki jih nudi družba Samsung Electronics. Če uporabite dele drugih proizvajalcev, lahko pride do težav z izdelkom ali do telesne poškodbe zaradi padca izdelka.

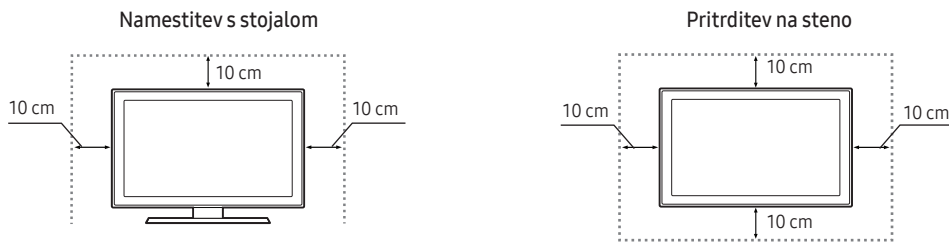

Namestitev televizorja na stojalo

Prepričajte se, da imate vso prikazano dodatno opremo in da ste stojalo sestavili po priloženih navodilih za sestavljanje.

Varnostni ukrepi: Pritrjevanje televizorja na steno



Pozor: televizorja ni dovoljeno vleči, potiskati ali nanj plezati, saj lahko pade. Posebno bodite pozorni na to, da se na televizor ne nagibajo ali ga premikajo otroci. Lahko se prevrne in povzroči težje telesne poškodbe ali smrt. Upoštevajte varnostne ukrepe, navedene na letaku z varnostnimi ukrepi, ki je priložen televizorju. Da zagotovite več stabilnosti in varnosti, kupite in namestite pripomoček za preprečevanje padcev, kot je opisano v nadaljevanju.



OPOZORILO: Televizorja nikoli ne postavite na nestabilno mesto, saj lahko pade in povzroči resne poškodbe ali smrt. Veliko poškodb, še posebej otrok, je mogoče preprečiti s temi ukrepi

- Uporabite omarice ali stojala, ki jih priporoča proizvajalec televizorja.
- Uporabite samo pohištvo, ki lahko televizor varno podpira.
- Televizor ne sme viseti prek roba podpornega pohištva.
- Televizorja ne postavljajte na visoko pohištvo (na primer, kredenco ali knjižno polico), ne da bi pohištvo in televizor pritrtili na ustrezno podporo.
- Televizorja ne postavljajte na krpo ali druge materiale med televizorjem in pohištvom, na katerem stoji.
- Otroke poučite o nevarnosti vzpenjanja na pohištvo, da bi dosegli televizor ali njegove kontrolnike.

Zgornja priporočila upoštevajte tudi, če televizor shranjujete in premeščate.

Preprečevanje padca televizorja

1. Vijake namestite v en komplet nosilcev in nosilce trdno privijte na steno. Preverite, ali so vijaki trdno priviti v steno.
 - Morda boste potrebovali dodaten material, kot je sidrni vložek, odvisno od vrste stene.
2. Vijake namestite v drugi komplet nosilcev in jih privijte v televizor.
 - Vijaka morda nista priložena izdelku. V tem primeru kupite vijaka z naslednjimi specifikacijami.
3. Nosilce, nameščene na televizorju, in nosilce, pritrjene na steno, povežite s trpežno, močno vrvico in to trdno zavežite.
 - Televizor namestite blizu stene, tako da ne more pasti nazaj.
 - Vrvico privežite tako, da so nosilci na steni v višini nosilcev na televizorju ali nižje.

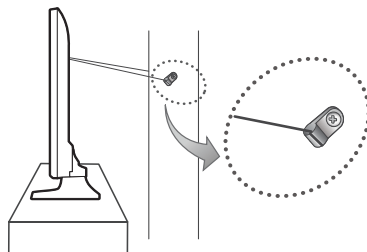
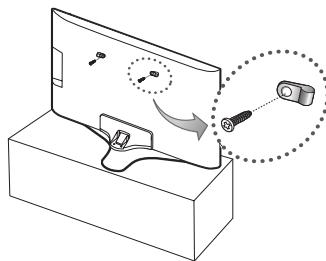

Specifikacije in druge informacije

Specifikacije

Ločljivost zaslona	3840 x 2160	
Okoljski vidiki		
Delovna temperatura	10–40 °C (50–104 °F)	
Delovna vlažnost	10–80 %, brez kondenzacije	
Temperatura shranjevanja	-20-45 °C (-4-113°F)	
Vlažnost pri shranjevanju	5–95 %, brez kondenzacije	
Vrtenje stojala (levo/desno)	0°	
Ime modela	UE40KU6000 / UE40KU6002 / UE40KU6020 / UE40KU6072 / UE40KU6092	UE43KU6000 / UE43KU6002 / UE43KU6072
Velikost zaslona (diagonala)	40 palci (101 cm)	43 palci (108 cm)
Zvok (izhod)	20 W	
Dimenzije (Š x V x G)		
Osrednji del	917,7 x 535,7 x 62,6 mm	975,8 x 569,0 x 62,6 mm
S stojalom	917,7 x 596,5 x 288,1 mm	975,8 x 637,0 x 288,1 mm
Teža		
Brez stojala	7,7 kg	8,8 kg
S stojalom	8,6 kg	9,7 kg
Ime modela	UE50KU6000 / UE50KU6002 / UE50KU6020 / UE50KU6072 / UE50KU6092	UE55KU6000 / UE55KU6002 / UE55KU6020 / UE55KU6072 / UE55KU6092
Velikost zaslona (diagonala)	50 palci (125 cm)	55 palci (138 cm)
Zvok (izhod)	20 W	
Dimenzije (Š x V x G)		
Osrednji del	1128,9 x 654,4 x 63,2 mm	1242,6 x 718,4 x 63,2 mm
S stojalom	1128,9 x 723,7 x 310,5 mm	1242,6 x 787,5 x 310,5 mm
Teža		
Brez stojala	12,2 kg	15,0 kg
S stojalom	13,2 kg	16,0 kg

Ime modela	UE60KU6000 / UE60KU6002 / UE60KU6072	UE65KU6000 / UE65KU6002 / UE65KU6020 / UE65KU6072 / UE65KU6092
Velikost zaslona (diagonala)	60 palci (152 cm)	65 palci (163 cm)
Zvok (izhod)	20 W	
Dimenzije (Š x V x G)		
Osrednji del	1363,6 x 789,5 x 64,0 mm	1463,5 x 844,5 x 64,6 mm
S stojalom	1363,6 x 852,8 x 369,4 mm	1463,5 x 907,6 x 369,4 mm
Teža		
Brez stojala	20,9 kg	23,7 kg
S stojalom	22,9 kg	25,8 kg
Ime modela	UE70KU6000 / UE70KU6072	
Velikost zaslona (diagonala)	70 palci (176 cm)	
Zvok (izhod)	20 W	
Dimenzije (Š x V x G)		
Osrednji del	1572,3 x 908,4 x 63,7 mm	
S stojalom	1572,3 x 990,3 x 378,3 mm	
Teža		
Brez stojala	27,6 kg	
S stojalom	31,1 kg	

- Zasnovano in specifikacije lahko spremenimo brez obvestila.
- Za informacije o napajanju in porabi energije si oglejte nalepko na izdelku.
- Običajna poraba električne energije je izmerjena v skladu s standardom IEC 62087.

Zmanjšanje porabe energije

Po izklopu preklopi televizor v stanje pripravljenosti. V stanju pripravljenosti še vedno porablja nekaj energije. Za zmanjšanje porabe energije izključite napajalni kabel, če televizorja ne boste uporabljali dolgo časa.

Licence



HDMI

The terms HDMI and HDMI High-Definition Multimedia Interface, and the HDMI Logo are trademarks or registered trademarks of HDMI Licensing LLC in the United States and other countries.

Priporočilo – samo EU



Samsung Electronics izjavlja, da ta televizor izpolnjuje bistvene zahteve in druga ustrezna določila Direktive 1999/5/ES.

Uradna izjava o skladnosti je na voljo na <http://www.samsung.com>. Pomaknite se na možnost Podpora > Iskanje po podpori za izdelke in vnesite ime modela.

To opremo je dovoljeno uporabljati samo v zaprtih prostorih.

To opremo je dovoljeno uporabljati v državah EU.



Ustrezno odlaganje tega izdelka (odpadna električna & elektronska oprema)

(Velja za države z ločenimi zbiralnimi sistemi.)

Ta oznaka na izdelku, dodatni opremi ali dokumentaciji pomeni, da izdelka in dodatne elektronske opreme (npr. polnilnika, slušalk, kabla USB) po koncu njihove življenjske dobe ni dovoljeno odlagati skupaj z drugimi gospodinjskimi odpadki. Da bi preprečili morebitno tveganje za okolje ali človeško zdravje zaradi nenadzorovanega odstranjevanja odpadkov, te izdelke ločite od drugih vrst odpadkov in jih odgovorno reciklirajte ter tako spodbudite trajnostno ponovno uporabo materialnih virov.

Uporabniki v gospodinjstvih naj za podrobnosti o tem, kam in kako lahko odnesejo te izdelke na okolju varno recikliranje, pokličejo trgovino, kjer so izdelek kupili, ali lokalni vladni urad.

Podjetja se morajo obrniti na dobavitelja in preveriti določbe in pogoje kupne pogodbe. Izdelka in elektronske dodatne opreme ni dovoljeno mešati z drugimi komunalnimi odpadki.



Ustrezno odstranjevanje baterij v tem izdelku

(Velja za države z ločenimi zbiralnimi sistemi.)

Ta oznaka na bateriji, priročniku ali embalaži pomeni, da baterij v tem izdelku po koncu njihove življenjske dobe ni dovoljeno odlagati skupaj z drugimi gospodinjskimi odpadki. Če so navedeni kemični simboli Hg, Cd ali Pb, to pomeni, da količina živega srebra, kadmija ali svineca v bateriji presega količino, ki je priporočena v direktivi ES 2006/66. Če baterije niso pravilno odstranjene, lahko te snovi škodujejo človekovemu zdravju ali okolju.

Da pripomorete k varovanju naravnih virov in ponovni uporabi materialov, baterije ločite od drugih odpadkov in jih reciklirajte prek brezplačnega lokalnega sistema za vračilo baterij.







Za več informacij o okoljskih zavezah podjetja Samsung in regulativnih obveznostih za določen izdelek, kot so denimo REACH, WEEE in baterije, obiščite stran http://www.samsung.com/uk/aboutsamsung/samsungelectronics/corporatecitizenship/data_corner.html

OPOZORILO – PRIŽGANE SVEČE IN DRUGE IZDELKE Z VIROM ODPRTTEGA OGNJA HRANITE STRAN OD IZDELKA, DA PREPREČITE, DA BI SE OGENJ RAZŠIRIL.



Brīdinājums! Svarīgas drošības instrukcijas

(Lūdzu, izlasiet šīs drošības instrukcijas pirms televizora izmantošanas.)

UZMANĪBU	
NEATVĒRT. ELEKTROŠOKA RISKS.	
UZMANĪBU: LAI IZVAIRĪTOS NO ELEKTROŠOKA RISKA, NENONEMĪET VĀKU (VAI AIZMUGURI). IEKŠPUSĒ NAV DETALU, KURU APKOPI VAR VEIKT LIETOTĀJS. UZTICIET VISUS APKOPĒS DARBUS KVALIFICĪTIEM APKOPĒS PERSONĀLAM.	
	Šis simbols norāda, ka izstrādājuma iekšpusē ir augsts spriegums. Jebkāda veida saskarsme ar jebkurām šī izstrādājuma iekšējām detaļām ir bīstama.
	Šis simbols norāda, ka izstrādājuma komplektācijā ir iekļauta svarīga literatūra par izmantošanu un apkopi.
	II klases izstrādājums: šis simbols norāda, ka izstrādājumam nav nepieciešams drošības elektriskais savienojums ar zemi (zemējums).
	Mainīstrāvas spriegums: šis simbols norāda, ka ar šo simbolu apzīmētais nominālais spriegums ir maiņstrāvas spriegums.
	Līdzstrāvas spriegums: šis simbols norāda, ka ar šo simbolu apzīmētais nominālais spriegums ir līdzstrāvas spriegums.
	Uzmanību, skatiet lietošanas instrukcijas: šis simbols norāda, ka lietotājam ir jākonsultējas ar lietotāja rokasgrāmatu, lai uzzinātu detalizētāku drošības informāciju.

Nišas un atveres korpusā un tā aizmugurē vai apakšā ir paredzētas nepieciešamajai ventilācijai. Lai nodrošinātu aparatūras uzticamu darbību un aizsargātu to pret pārkaršanu, šīs nišas un atveres nedrīkst bloķēt vai aizklāt.

- Nenovietojiet aparatūru šaurā vietā, piemēram, grāmatu plauktā vai iebūvētā skapī, ja vien netiek nodrošināta atbilstoša ventilācija.
- Nenovietojiet aparatūru blakus vai virs radiatora vai sildītāja, vai vietā, kur tā atrodas tiešos saules staros.
- Nenovietojiet uz šīs aparatūras traukus ar ūdeni (vāzes u.c.), jo tas var izraisīt aizdegšanos vai elektrošoku.

Uzmanieties, lai uz šīs aparatūras nenokļūtu lietus, un nenovietojiet to ūdens tuvumā (netālu no vannas, mazgāšanās bļodas, virtuves izlietnes vai veļas mazgāšanas vietas, mitrā pagrabā vai pie peldbaseina u.c.). Ja šī aparatūra nejausi nonāk saskarsmē ar mitrumu, atvienojiet to no elektrotīkla un nekavējoties sazinieties ar autorizētu izplatītāju.

Šajā aparatūrā tiek izmantotas baterijas. Jūsu dzīves vietā var būt spēkā apkārtējās vides aizsardzības noteikumi, kas nosaka pareizu šāda veida bateriju utilizāciju. Lūdzu, sazinieties ar vietējām varas iestādēm, lai uzzinātu informāciju par utilizāciju vai atkārtotu pārstrādi.

Nepārslodziet sienas kontaktligzdas, pagarinātāju vadus vai adapterus, pārsniedzot to kapacitāti, jo tas var izraisīt aizdegšanos vai elektrošoku.

Barošanas vadiem jābūt izvietotiem tā, lai uz tiem nevarētu uzkāpt vai saspiest ar priekšmetiem, kas novietoti uz tiem vai pie tiem. Pievērsiet īpašu uzmanību vadiem pie vadu spraudņu galiem, sienas kontaktligzdām un vietām, kur tie ir izvadīti no ierīces.

Lai aizsargātu šo aparatūru pērkona negaisa gadījumā vai gadījumā, ja tā ilgāku laiku tiek atstāta bez uzraudzības un netiek lietota, atvienojiet to no sienas kontaktligzdas un atvienojiet no tās antenas vai kabeļa sistēmu. Tas novērsīs bojājumus, kas var rasties zibens trieciena vai strāvas līnijas pārslodžu rezultātā.

Pirms maiņstrāvas vada pievienošanas pie līdzstrāvas adaptera kontaktligzdas pārliedzinieties, ka līdzstrāvas adaptera paredzētais spriegums atbilst vietējam elektriskajam tīklam.

Nekad neievietojiet neko metālisku aparatūras atvērtajās daļās. Tas var izraisīt elektrošoka risku.

Lai izvairītos no elektrošoka, nekad nepieskarieties aparatūras iekšpusei. Aparatūru ir paredzēts atvērt tikai kvalificētam tehnikim.

Pārliedzinieties, ka strāvas vada kontaktspraudnis ir stingri ievietots kontaktligzdā. Atvienojot strāvas vadu no sienas kontaktligzdas, vienmēr velciet aiz strāvas vada kontaktspraudni. Nekad neatvienojiet to, velkot aiz strāvas vada. Nepieskarieties strāvas vadam ar slapjām rokām.

Ja šī aparatūra nedarbojas normāli, it sevišķi, ja tā rada neparastas skaņas vai smaku, nekavējoties atvienojiet to no elektrotīkla un sazinieties ar autorizētu izplatītāju vai servisa centru.

Ja televizors ilgstošu laiku netiks izmantots vai ja ilgstošu laiku nebūsiat mājās (īpaši, ja mājās vieni paši paliks bērni, veci cilvēki vai invalīdi), atvienojiet strāvas kontaktspraudni no kontaktligzdas.

- Uzkrājušies putekļi var izraisīt elektrošoku, strāvas noplūdi vai aizdegšanos, jo to ietekmē strāvas vads var radīt dzirksteles un karstumu, vai arī vada izolācija var sairt.

Lai noskaidrotu informāciju situācijās, kad televizoru ir plānots uzstādīt vietā, kas ir ļoti putekļaina, kurā ir augsta vai zema temperatūra, augsts mitruma līmenis, ķīmiskas vielas vai vietā, kur tas darbosies 24 stundas diennaktī, piemēram, lidostā, vilciena stacijā u.c., sazinieties ar autorizētu servisa centru.

Izmantojiet tikai pareizi iezemētu kontaktspraudni un sienas kontaktligzdu.

- Nepietiekams iezemējums var izraisīt elektrošoku vai sabojāt iekārtu. (Tikai I. klases iekārtām.)

Lai pilnībā izslēgtu šo aparatūru, atvienojiet to no sienas kontaktligzdas. Pārliedzinieties, ka sienas kontaktligzdai un strāvas kontaktspraudnim var ērti piekļūt.

Uzglabājiet papildpiederumus (baterijas u.c.) drošā, bērniem nepieejamā vietā.

Nenometiet un negrūdiet izstrādājumu. Ja izstrādājums ir bojāts, atvienojiet strāvas vadu un sazinieties ar servisa centru.

Lai tīrītu šo aparatūru, atvienojiet strāvas vadu no sienas kontaktligzdas un noslaukiet izstrādājumu ar mitru, sausu drāniņu. Neizmantojiet ķīmiskas vielas, piemēram, vasku, benzolu, spirtu, šķīdinātājus, insektu iznīcināšanas līdzekli, gaisa atsvaidzinātājus, smērvielas vai mazgāšanas līdzekļus. Šīs ķīmiskās vielas var sabojāt izstrādājuma izskatu vai izdzēst uz tā uzdrūkotos uzrakstus.

Nepakļaujiet aparatūru pilienu vai šķakatu iedarbībai.

Neatbrīvojieties no baterijām, tās sadedzinot.

Neradiet bateriju issavienojumus, neizjauciet un nepārkarsējiet tās.

Nomainot tālvadības pults baterijas ar nepareiza tipa baterijām, pastāv eksplozijas draudi. Nomainiet tikai ar tāda paša vai līdzvērtīga tipa baterijām.

* Lietotāja rokasgrāmatas attēli un ilustrācijas ir sniegti tikai uziņai un var atšķirties no izstrādājuma patiesā izskata. Izstrādājuma dizains un specifikācijas var mainīties bez iepriekšēja brīdinājuma.

CIS valodas (krievu, ukraiņu, kazahu) šim izstrādājumam nav pieejamas, jo tas tiek ražots klientiem ES reģionā.

Kas ir iekļauts komplektācijā?

Pārlicinieties, vai televizora komplektācijā ietilpst šie priekšmeti. Ja kāds no priekšmetiem trūkst, sazinieties ar vietējo izplatītāju.

Tālvadības pults un baterijas (AAA x 2)

Regulatīvā rokasgrāmata

Lietošanas rokasgrāmata

Strāvas vads

Garantijas karte (nav pieejama dažās atrašanās vietās)

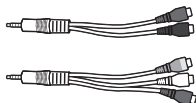

Komponentu/AV ieejas adapteris

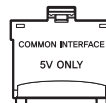

CI kartes adapteris

- Priekšmetu krāsa un forma katram modelim ir atšķirīga.
- Kabeļus, kas nav iekļauti izstrādājuma komplektācijā, var iegādāties atsevišķi.
- Atveriet iesaiņojumu un pārlicinieties, vai kāds no papildpiederumiem nav paslēpies aiz vai zem iesaiņojuma materiāliem.

Administrācijas maksa var tikt pieprasīta šādās situācijās:

(a) pēc jūsu pieprasījuma tiks izsaukts inženieris, kas nekonstatēs nekādus izstrādājuma defektus (t.i., ja neesat izlasījis šajā lietotāja rokasgrāmātā sniegto informāciju);

(b) jūs aizvedīsiet televizoru uz remonta centru, kurā izstrādājumam netiks konstatēti nekādi defekti (t.i., ja neesat izlasījis šajā lietotāja rokasgrāmātā sniegto informāciju).

Jūs tiksiet informēti par administrācijas maksas apjomu pirms tehniskā darbinieka vizītes.



Brīdinājums: nepareizi rīkojoties, ekrāni var tikt bojāti tieša spiediena ietekmē. Mēs iesakām celt televizoru aiz malām, kā norādīts attēlā.



Televizora kontrollera izmantošana

Jūs varat izmantot televizora aizmugurējā daļā esošo televizora kontrolleri, lai vadītu lielāko daļu televizora funkciju, neizmantojot tālvadības pulti.

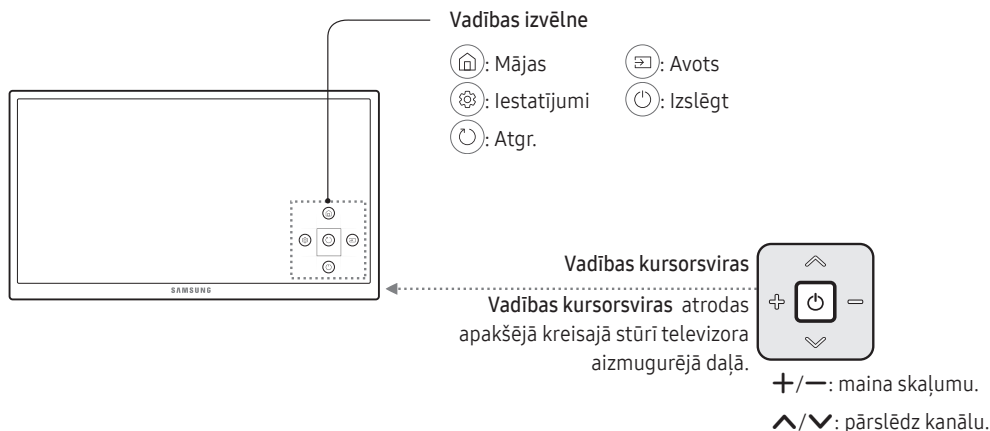

Savienojums ar tīklu

Savienojot televizoru ar tīklu, tiek nodrošināta piekļuve tiešsaistes pakalpojumiem, piemēram, Smart Hub, kā arī programmatūras jauninājumiem.

Tīkla savienojums – bezvadu

Pievienojiet televizoru internetam, izmantojot standarta maršrutētāju vai modemu.



Tīkla savienojums – vadu

Televizora aizmugurējais panelis

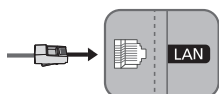

Pievienojiet televizoru tīklam, izmantojot LAN kabeli.

- Televizors neatbalsta tīkla ātrumu, kas mazāks vai vienāds ar 10 Mb/s.
- Savienojuma izveidei izmantojiet Cat 7 (*STP tipa) kabeli.

* Shielded Twist Pair

Tālvadības pults

- Šo tālvadības pulti var izmantot vājredzīgi cilvēki, jo uz tās Strāvas padeve, Kanāls, Skaļums un Ievadīt pogām atrodas Braila raksta punkti.

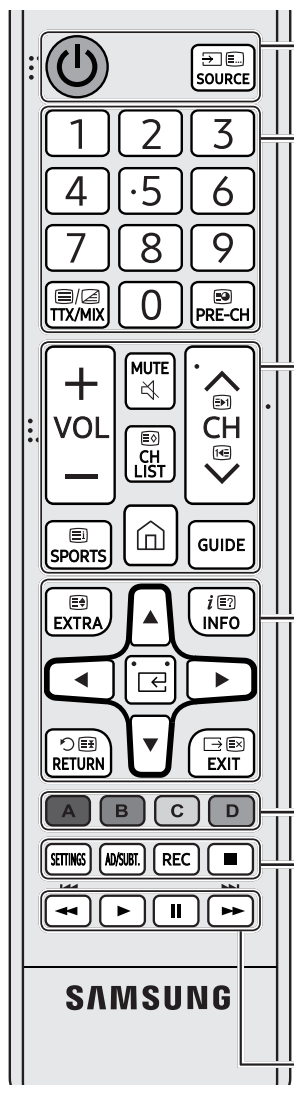

☰ (Barošana): ieslēdz un izslēdz televizoru.

SOURCE: Ļauj attēlot un atlasīt pieejamos video avotus.

Skaitlis: Nodrošina tiešu piekļuvi kanāliem.

TTX/MIX: Pārmaiņus atlasa ieslēgts teleteksts, dubultais, sajaukums vai izslēgts teleteksts režīmu.

PRE-CH: Ļauj atgriezties iepriekšējā kanālā.

– VOL +: Regulē skaļumu.

MUTE: Ieslēdz/izslēdz skaņu.

✓ CH ^: Pārslēdz pašreizējo kanālu.

CH LIST: Palaiž opciju Kanālu saraksts.

SPORTS: Ieslēdz vai izslēdz režīmu Sporta režīms.

🏠 (Smart Hub): palaiž opciju Pirmais ekrāns.

GUIDE: Parāda elektronisko programmu ceļvedi (Electronic Programme Guide – EPG).

EXTRA: attēlo saistīto informāciju par šobrīd izvēlēto programmu.

INFO: attēlo informāciju par pašreizējo programmu vai saturu.

↶ (Ievadīt): atlasa vai palaiž iezīmēto vienumu.

▲ ▼ ◀ ▶: pārvieto kursoru, ļauj izvēlēties ekrānā redzamos izvēlnes vienumus un mainīt izvēlnes vērtības.

RETURN: Atgriežas iepriekšējā izvēlnē vai kanālā.

EXIT: iziet no izvēlnes.

A B C D: Izmantojiet šīs pogas saskaņā ar ekrānā redzamajiem norādījumiem.

SETTINGS AD/SUBT. REC ■: SETTINGS: iestata izvēlni Ātrie iestatījumi, kas atrodama sākuma ekrāna sadaļā Iestatījumi.

AD/SUBT.: attēlo opciju Pieejamības saišnes.

REC: ieraksta pārraidi, ko pašreiz skatāties.

- Šī funkcija nav pieejama noteiktās atrašanās vietās.

■: aptur saturs atskaņošanu.

Izmantojiet šīs pogas ar konkrētām funkcijām. Izmantojiet šīs pogas saskaņā ar ekrānā redzamajiem norādījumiem.

- Augstāk norādītie pogu nosaukumi var atšķirties no faktiskajiem nosaukumiem.

Tālvadības pults bateriju ievietošana

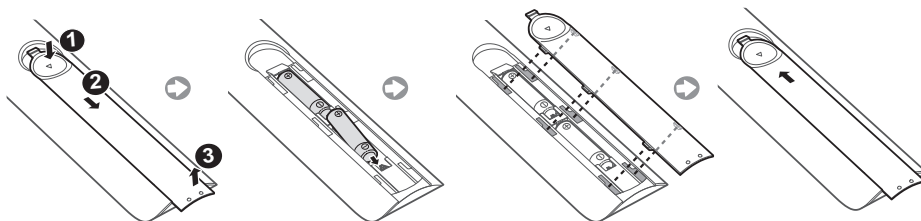





e-Manual pamācība

[Īpašības](#) > [Iestatījumi](#) > [Atbalsts](#) > [Atvērt e-Manual](#)

Televīzora iegultā e-Manual pamācība satur informāciju par televizora galvenajām funkcijām.

- Jūs varat lejupielādēt un aplūkot e-Manual pamācības izdrukājamo versiju Samsung tīmekļa vietnē.
e-Manual pamācības atvēršana:

Pogu izmantošana e-Manual pamācībā

	Meklēt	Meklēšanas rezultātos atlasiet vienumu, lai ielādētu atbilstošo lapu.
A-Z	Indekss	Atlasiet atslēgvārdu, lai pārietu uz attiecīgo lapu.
	Atvērtā lapa	Atlasiet tēmu nesen aplūkoto tēmu sarakstā.
	Mēģ. tagad	Pieklūstiet saistītajam izvēlnes vienumam un nekavējoties izmēģiniet funkciju.
	Saistīt	Pieklūstiet saistītai tēmai, kas atrodama e-Manual pamācības tēmas lapā.

Sākotnējā uzstādīšana

Aktivējot televizoru pirmo reizi, parādās sākotnējais uzstādīšanas dialoglodziņš. Sekojiet ekrānā redzamajām instrukcijām, lai pabeigtu sākotnējās uzstādīšanas procesu. Jūs varat manuāli veikt šo procesu arī vēlāk izvēlnē [Īpašības](#) > [Iestatījumi](#) > [Sistēma](#) > [Sākt iestatīšanu](#).

Traucējummeklēšana un apkope

Traucējummeklēšana

Ja rodas televizora darbības traucējumi, vispirms skatiet šo iespējamo problēmu un risinājumu sarakstu. Vai arī skatiet e-Manual pamācības traucējummeklēšanas sadaļu. Ja neviens no šiem traucējummeklēšanas padomiem nepalīdz, lūdzu, apmeklējiet vietni „www.samsung.com”, un tad uzklikšķiniet uz „Atbalsts” vai sazinieties ar zvanu centru, kas norādīts uz šīs rokasgrāmatas aizmugurējā vāka.

- Šis TFT LED panelis sastāv no apakšpikseliem, kuru ražošanā tiek izmantota sarežģīta tehnoloģija. Taču ekrānā var būt redzami dažī spilgti vai tumši pikseļi. Šie pikseļi neietekmē izstrādājuma darbību.
- Lai nodrošinātu optimālu televizora darbību, regulāri veiciet jaunākās programmatūras uzstādīšanu. Izmantojiet televizora izvēlnē pieejamās funkcijas **Atjaunināt tagad** vai **Autom. atjaunināšana** (🏠 > ⚙️ Iestatījumi > Atbalsts > Programmatūras atjaunināšana > Atjaunināt tagad vai 🏠 > ⚙️ Iestatījumi > Atbalsts > Programmatūras atjaunināšana > Autom. atjaunināšana).

Televizors neieslēdzas.

- Pārliedzieties, ka maiņstrāvas strāvas vads ir stingri pievienots televizoram un sienas kontaktligzdai.
- Pārliedzieties, ka sienas kontaktligzda strādā un televizora strāvas indikators ir ieslēgts un deg sarkanā krāsā.
- Mēģiniet nospiegt televizora ieslēgšanas/izslēgšanas pogu, lai pārliedzītos, vai problēma nav tālvadības pultij. Ja televizors ieslēdzas, skatiet sadaļu „Nedarbojas tālvadības pulsts”.

Nav attēla/video/skaņas vai no ārējās ierīces tiek ievadīts izkropļots attēls/video/skaņa, vai televizora ekrānā ir redzams paziņojums „Vājš vai nav signāla”, vai nevar atrast kanālu.

- Pārliedzieties, ka savienojums ar ierīci ir pareizi izveidots un visi kabeļi ir pilnībā pievienoti.
- Atvienojiet un no jauna pievienojiet visus televizora un ārējo ierīču kabeļus. Ja iespējams, izmēģiniet jaunus kabeļus.
- Pārliedzieties, ka ir atlasīts pareizais ievades avots (🏠 > Avots).
- Veiciet televizora pašdiagnotiku, lai noteiktu, vai problēmas iemesls ir televizors vai ierīce. (🏠 > ⚙️ Iestatījumi > Atbalsts > Pašdiagnotika > Sāciet attēla pārbaudi vai Sākt skaņas pārbaudi).
- Ja pārbaudes rezultāti ir normāli, pārlādējiet pievienotās ierīces, atvienojot katras ierīces strāvas vadu un tad pievienojot to atpakaļ. Ja problēma nepazūd, skatiet pievienotās ierīces lietotāja rokasgrāmatā atrodamo ierīces pievienošanas pamācību.
- Ja televizoram nav pievienots kabeļtelevīzijas vadības bloks vai televizora pierīce, palaidiet funkciju **Autom. kanālu iestatīšana**, lai veiktu kanālu meklēšanu (🏠 > ⚙️ Iestatījumi > Apraide > Autom. kanālu iestatīšana).

Nedarbojas tālvadības pulsts.

- Pārbaudiet, vai televizora strāvas indikators mirgo, kad jūs nospiežat tālvadības pulsts ieslēgšanas/izslēgšanas pogu. Ja tas nemirgo, nomainiet tālvadības pulsts baterijas.
- Pārliedzieties, ka ievietoto bateriju poli (+/-) ir pareizajā virzienā.
- Mēģiniet vērst tālvadības pulsti tieši pret televizoru no 5 līdz 6 pēdu (1,5-1,8 m) attāluma.

Kabeļtelevīzijas vadības bloka vai televizora pierīces tālvadības pulsts neieslēdz vai neizslēdz televizoru, vai neregulē skaļumu.

- Ieprogrammējiet kabeļtelevīzijas vadības bloka vai televizora pierīces tālvadības pulsti, lai ar to varētu vadīt televizoru. Skatiet kabeļtelevīzijas vadības bloka vai televizora pierīces lietotāja rokasgrāmatu, lai uzzinātu SAMSUNG televizora kodu.

Televizora iestatījumi tiek pazaudēti pēc 5 minūtēm.

- Televizors ir režīmā Mazumtirdzniecības vietas režīms. Nomainiet opciju Izmantošanas režīms uz Mājas režīms. (🏠 > ⚙️ Iestatījumi > Sistēma > Iestatījumi ekspertiem > Izmantošanas režīms > Mājas režīms).

Saraustīts Wi-Fi savienojums

- Pārbaudiet, vai televizoram ir savienojums ar tīklu (🏠 > ⚙️ Iestatījumi > Tīkls > Tīkla statuss).
- Pārliedzinieties, ka Wi-Fi parole ir ievadīta pareizi.
- Pārbaudiet attālumu starp televizoru un modemu/maršrutētāju. Attālums nevar būt lielāks par 15,2 m.
- Samaziniet traucējumus, nelietojot vai izslēdzot bezvadu ierīces. Tāpat pārbaudiet, vai starp televizoru un modemu/maršrutētāju nav kādu šķēršļu.

(Wi-Fi signāla stiprumu var mazināt dažādas ierīces, bezvadu tālruņi, mūra sienas/kamīni u.c.).

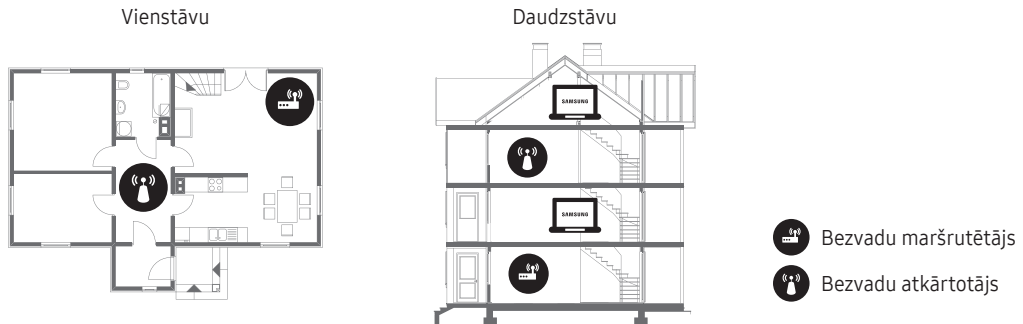

- Sazinieties ar interneta pakalpojuma sniedzēju un lūdziet tam atiestatīt jūsu tīkla aprīkojumu, lai veiktu atkārtotu jaunā modema/maršrutētāja un televizora MAC adreses reģistrāciju.

Video lietojumprogrammu darbības problēmas (Youtube u.c.)

- Nomainiet DNS uz 8.8.8.8. Atlasiet (🏠 > ⚙️ Iestatījumi > Tīkls > Tīkla statuss > IP iestat. > DNS iestat. > Ievadīt manuāli > DNS Serveris > ievadiet 8.8.8.8 > Labi
- Atiestatiet, atlasot (🏠 > ⚙️ Iestatījumi > Atbalsts > Pašdiagnostika > Atiestatīt Smart Hub.

Kas ir attālinātais atbalsts?

Samsung attālinātā atbalsta pakalpojums piedāvā „viens-pret-vienu” atbalstu ar Samsung tehnisko darbinieku, kas var attālināti veikt šādas darbības:



- Televizora diagnosticēšana
- Televizora iestatījumu noregulēšana
- Televizora rūpnīcas iestatījumu atiestatīšana
- Ieteicamo programmaparatūras atjauninājumu uzstādīšana

Kā strādā attālais atbalsts?

Jūs varat vienkārši izmantot iespēju, ka Samsung tehniskais dienests nodrošina attālinātu televizora atbalstu:

- Sazinieties ar Samsung zvanu centru un jautājiet pēc attālinātā atbalsta.
- Atveriet televizorā galveno izvēlni un dodieties uz sadaļu **Atbalsts**.
- Izvēlieties funkciju **Attālā pārvaldība** un tad izlasiet, un piekīrieties pakalpojuma līgumiem. Kad parādās PIN ievades ekrāns, nosauciet aģentam PIN kodu.
- Aģents piekļūst televizoram.

Ekoloģiskais sensors un ekrāna spilgtums

Ekol. sensors automātiski noregulē televizora spilgtumu. Šī funkcija mēra istabas apgaismojumu un automātiski optimizē televizora spilgtumu, lai samazinātu enerģijas patēriņu. Ja vēlaties izslēgt šo funkciju, dodieties uz  >  Iestatījumi > Sistēma > Ekol. risinājums > Ekol. sensors.

- Ja, skatoties televizoru tumšā vidē, ekrāns ir pārāk tumšs, tā iemesls var būt opcija **Ekol. sensors**.
- Nenobloķējiet sensoru ar jebkādu priekšmetu. Tas var samazināt attēla spilgtumu.

Brīdinājums par nekustīgiem attēliem

Izvairieties no nekustīgu attēlu (piemēram, jpeg attēlu failu), nekustīgu attēlu elementu (piemēram, televīzijas kanālu logotipu, fondu biržas jaunumu vai ziņu joslu ekrāna lejasdaļā u.c.) vai panorāmas un 4:3 formāta programmu attēlošanas ekrānā. Ilgstoša nekustīgu attēlu attēlošana var izraisīt LED ekrāna attēla izdegšanu un ietekmēt attēla kvalitāti. Lai samazinātu šī nelabvēlīgā efekta risku, lūdzu, sekojiet zemāk redzamiem ieteikumiem:

- Izvairieties no ilgstošas nekustīgu attēlu attēlošanas.
- Vienmēr mēģiniet nodrošināt, lai attēls tiktu rādīts pa visu ekrānu. Izmantojiet televizora attēla formāta izvēlni, lai izvēlētos atbilstošāko formātu.
- Lai izvairītos no pēcattēlu parādīšanās, samaziniet attēla spilgtumu un kontrastu.
- Izmantojiet visas televizora funkcijas, kas paredzētas attēla aizkavēšanās un ekrāna izdegšanas samazināšanai. Detalizētu informāciju skatiet e-Manual pamācībā.

Televizora kopšana

- Ja uz televizora ekrāna ir bijusi pielīmēta kāda uzlīme, pēc tās noņemšanas var palikt līmes pēdas. Lūdzu, notīriet līmes pēdas pirms televizora izmantošanas.
- Tīrīšanas laikā televizora korpuss un ekrāns var tikt saskrāpēts. Lai izvairītos no korpusa un ekrāna skrāpējumiem, tīrīšanas laikā esiet uzmanīgs un izmantojiet mīkstu drāniņu.
- Neizsmidziniet ūdeni vai kādu citu šķidrumu tieši uz televizora. Jebkurš izstrādājumā iekļuvīš šķidrums var izraisīt izstrādājuma darbības kļūdu, ugunsgrēku vai elektrošoku.
- Izslēdziet televizoru un tad uzmanīgi noslaukiet jebkādas uz ekrāna esošos traipus un pirkstu nospiedums, izmantojot mikrošķiedras drāniņu. Tīriet televizora korpusu ar mīkstu drāniņu, kas samitrināta nelielā ūdens daudzumā. Nelietojiet viegli uzliesmojošus šķidrumus (benzolu, šķīdinātājus u.c.) vai tīrīšanas līdzekli. Lai notīrītu grūti tīrāmus traipus, uzsmidziniet uz drāniņas nelielu daudzumu ekrāna tīrīšanas līdzekļa.

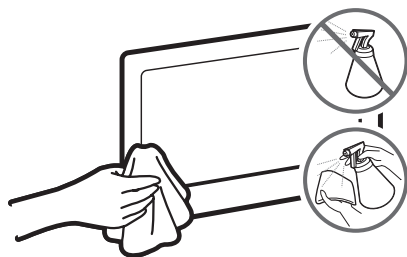

Televizora uzstādīšana

Televizora uzstādīšana pie sienas



Ja izstrādājumu stiprināt pie sienas, uzmanīgi sekojiet ražotāja norādītajām instrukcijām. Ja izstrādājums nav pareizi uzstādīts, tas var noslidēt vai nokrist, radot nopietnus savainojumus bērniem vai pieaugušajiem, un nopietni sabojāt izstrādājumu.

Jūs varat uzstādīt televizoru pie sienas, izmantojot sienas montāžas kronšteina komplektu (nopērkams atsevišķi).

Samsung Electronics nav atbildīgs par izstrādājumam nodarītajiem bojājumiem vai par kaitējumu pašam vai citiem cilvēkiem, ja sienas montāžas kronšteina uzstādīšanu veic pats klients.

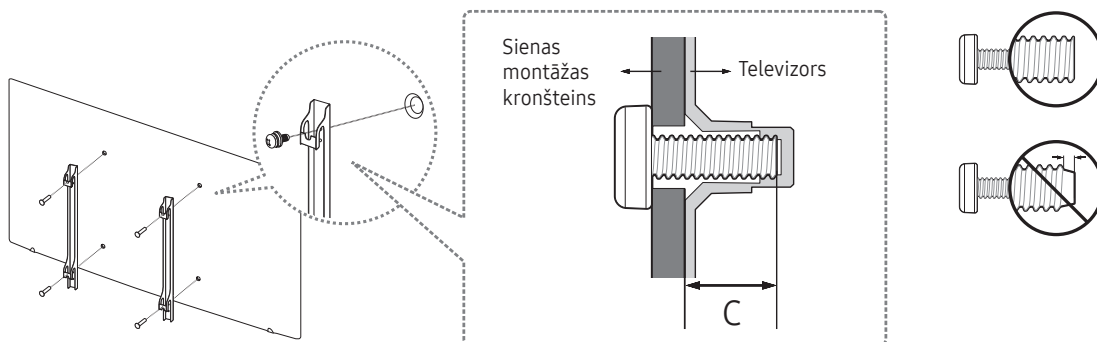

VESA sienas montāžas kronšteina komplekta piezīmes un specifikācijas

Jūs varat uzstādīt sienas montāžas kronšteinu pie izturīgas sienas, perpendikulāri grīdai. Pirms sienas montāžas kronšteina uzstādīšanas pie citām virsmām, kas nav rīgpis, papildus informācijai sazinieties ar tuvāko izplatītāju. Ja uzstādisiet televizoru pie griestiem vai pie slīpas sienas, tas var nokrist un radīt nopietnas traumas.

Televizora izmērs collās	VESA skrūvju caurumu specifikācijas (A * B) milimetros	C (mm)	Standarta skrūve	Daudzums
40 ~ 43	200 x 200	20,7 ~ 21,7	M8	4
50 ~ 70	400 x 400			

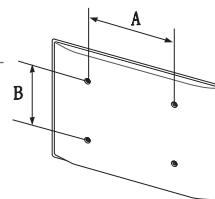



Neuzstādiēt sienas montāžas kronšteina komplektu, kamēr televizors ir ieslēgts. Tas var izraisīt elektrošoka radītas traumas.

Neizmantojiet skrūves, kas ir garākas par standarta garumu vai kas neatbilst VESA standarta skrūvju specifikācijām. Skrūves, kas ir pārāk garas, var radīt televizora bojājumus.

- Sienas montāžas kronšteinu, kas neatbilst VESA standarta skrūvju specifikācijām, skrūvju garums var atšķirties atkarībā no sienas montāžas kronšteinu specifikācijām.
- Nepievelciet skrūves pārāk cieši. Tas var bojāt izstrādājumu vai izraisīt tā nokrišanu, kas var radīt savainojumus. Samsung neuzņemas atbildību par šādiem nelaimes gadījumiem.
- Samsung neuzņemas atbildību par izstrādājuma bojājumiem vai traumām, ja tiek lietoti nevis VESA, bet citi sienas montāžas kronšteinu, kas neatbilst specifikācijām, vai ja lietotājs neievēro izstrādājuma uzstādīšanas instrukcijas.
- Neuzstādiēt televizoru saliekuma leņķī, kas lielāks par 15 grādiem.
- Vienmēr nodrošiniet, ka televizora uzstādīšanu pie sienas veic divi cilvēki.

Atbilstošas televizora ventilācijas nodrošināšana

Uzstādot televizoru, nodrošiniet vismaz 10 cm platu spraugu starp televizoru un citiem objektiem (sienām, skapja sienīņām utt.), lai nodrošinātu pietiekamu ventilāciju. Ja netiek nodrošināta atbilstoša ventilācija, iekšējās temperatūras paaugstināšanās dēļ var izcelties ugunsgrēks vai rasties problēmas ar izstrādājumu.

Kad uzstādiāt televizoru, izmantojot statīvu vai sienas montāžas kronšteinu, mēs iesakām izmantot tikai Samsung Electronics piegādātās detaļas. Cita ražotāja piegādāto detaļu izmantošana var izraisīt izstrādājuma problēmas vai arī, izstrādājumam nokrītot, var rasties savainojumi.

Uzstādīšana, izmantojot statīvu

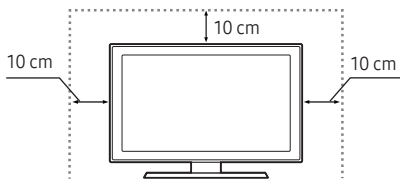

Uzstādīšana, izmantojot sienas montāžas kronšteinu

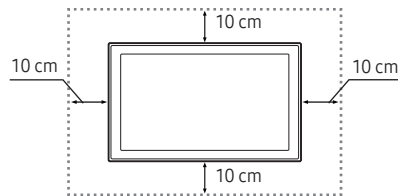

Televizora statīva pievienošana

Pārliecinieties, ka jūsu rīcībā ir visi norādītie papildpiederumi un ka statīvs ir salikts atbilstoši nodrošinātajām montāžas instrukcijām.

Drošības piesardzības pasākumi: televizora nostiprināšana pie sienas



Uzmanību: televizora stumšana, grūšana vai rāpšanās uz tā var izraisīt televizora nokrišanu. Pievērsiet īpašu uzmanību, lai bērni neliecas pāri televizoram un nepadara to nestabilu. Šīs darbības rezultātā televizors var apgāzties, izraisot nopietnus savainojumus vai nāvi. Ievērojiet visus televizora komplektācijā iekļautajā drošības lapā minētos noteikumus. Lai palielinātu stabilitāti un drošību, varat iegādāties un uzstādīt zemāk minētajiem noteikumiem atbilstošu pret-nokrišanas ierīci.



BRĪDINĀJUMS: nekad neuzstādiat televizoru nestabilās vietās. Televizors var nokrist, radot nopietnus savainojumus vai nāvi. No daudzām traumām, īpaši bērniem, var izvairīties, ievērojiet šos vienkāršos drošības pasākumus:

- Izmantojot televizora ražotāja ieteiktos skapīšus vai statīvus.
- Izmantojot tikai tādas mēbeles, kas var droši atbalstīt televizoru.
- Pārliecinoties, ka televizors nekarājas pāri mēbeles malai.
- Nenovietojot televizoru uz augstām mēbelēm (piemēram, kumodēm vai grāmatu plauktiem), pirms tam nenostiprinot gan mēbeli, gan televizoru ar piemērotu balstu.
- Nenovietojot televizoru uz auduma vai citiem materiāliem, kas atrodas starp televizoru un to atbalstošo mēbeli.
- Informējot bērnus par risku, kas pastāv rāpjoties uz mēbelēm, lai aizsniegtu televizoru vai tā vadības ierīces.

Ja esat nolēmis paturēt un pārvietot jau esošo televizoru, ievērojiet augstāk aprakstītos drošības apsvērumus.

Televizora nodrošināšana pret nokrišanu

1. Ievietojiet skrūves vienā no kronšteinu komplektiem un tad cieši pieskrūvējiet to pie sienas. Pārliecinieties, ka skrūves ir cieši ieskrūvētas sienā.
 - Atkarībā no sienas tipa var būt nepieciešami papildus nostiprināšanas materiāli.
2. Ievietojiet skrūves otrā kronšteinu komplektā un tad ieskrūvējiet tās televizorā.
 - Skrūves var nebūt iekļautas izstrādājuma komplektācijā. Tādā gadījumā, lūdzu, iegādājieties skrūves, kas atbilst norādītajām specifikācijām.
3. Savienojiet televizoram pievienotos kronšteinus ar kronšteiniem, kas pieskrūvēti pie sienas, izmantojot izturīgu lieljaudas stiepli, un pēc tam cieši pievelciet to.
 - Uzstādiat televizoru tuvu sienai, lai tas nevarētu nokrist uz aizmuguri.
 - Nostipriniet stiepli tā, lai pie sienas pievienotie kronšteini atrastos tādā pašā augstumā vai zemāk par pie televizora nostiprinātajiem kronšteiniem.

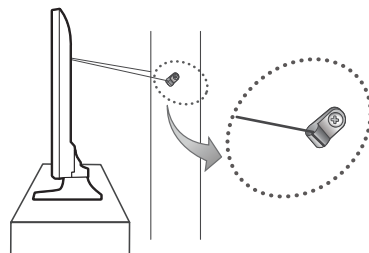
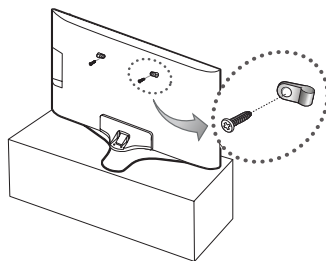

Specifikācijas un papildu informācija

Specifikācijas

Displeja izšķirtspēja	3840 x 2160	
Ar vidi saistīti apsvērumi		
Darbības temperatūra	10°C līdz 40°C (50°F līdz 104°F)	
Darbības vides mitrums	10% līdz 80%, nekondensējošs	
Uzglabāšanas temperatūra	-20°C līdz 45°C (-4°F līdz 113°F)	
Uzglabāšanas vides mitrums	5% līdz 95%, nekondensējošs	
Statīva šarnīrsavienojums (Pa kreisi / Pa labi)	0°	
Modeļa nosaukums	UE40KU6000 / UE40KU6002 / UE40KU6020 / UE40KU6072 / UE40KU6092	UE43KU6000 / UE43KU6002 / UE43KU6072
Ekrāna izmērs (Diagonāle)	40 collas (101 cm)	43 collas (108 cm)
Skaņa (Izvade)	20 W	
Izmēri (P x A x D)		
Korpuss	917,7 x 535,7 x 62,6 mm	975,8 x 569,0 x 62,6 mm
Ar statīvu	917,7 x 596,5 x 288,1 mm	975,8 x 637,0 x 288,1 mm
Svars		
Bez statīva	7,7 kg	8,8 kg
Ar statīvu	8,6 kg	9,7 kg
Modeļa nosaukums	UE50KU6000 / UE50KU6002 / UE50KU6020 / UE50KU6072 / UE50KU6092	UE55KU6000 / UE55KU6002 / UE55KU6020 / UE55KU6072 / UE55KU6092
Ekrāna izmērs (Diagonāle)	50 collas (125 cm)	55 collas (138 cm)
Skaņa (Izvade)	20 W	
Izmēri (P x A x D)		
Korpuss	1128,9 x 654,4 x 63,2 mm	1242,6 x 718,4 x 63,2 mm
Ar statīvu	1128,9 x 723,7 x 310,5 mm	1242,6 x 787,5 x 310,5 mm
Svars		
Bez statīva	12,2 kg	15,0 kg
Ar statīvu	13,2 kg	16,0 kg

Modeļa nosaukums	UE60KU6000 / UE60KU6002 / UE60KU6072	UE65KU6000 / UE65KU6002 / UE65KU6020 / UE65KU6072 / UE65KU6092
Ekrāna izmērs (Diagonāle)	60 collas (152 cm)	65 collas (163 cm)
Skaņa (Izvade)	20 W	
Izmēri (P x A x D)		
Korpuss	1363,6 x 789,5 x 64,0 mm	1463,5 x 844,5 x 64,6 mm
Ar statīvu	1363,6 x 852,8 x 369,4 mm	1463,5 x 907,6 x 369,4 mm
Svars		
Bez statīva	20,9 kg	23,7 kg
Ar statīvu	22,9 kg	25,8 kg
Modeļa nosaukums	UE70KU6000 / UE70KU6072	
Ekrāna izmērs (Diagonāle)	70 collas (176 cm)	
Skaņa (Izvade)	20 W	
Izmēri (P x A x D)		
Korpuss	1572,3 x 908,4 x 63,7 mm	
Ar statīvu	1572,3 x 990,3 x 378,3 mm	
Svars		
Bez statīva	27,6 kg	
Ar statīvu	31,1 kg	

- Dizains un specifikācijas var mainīties bez iepriekšēja brīdinājuma.
- Informāciju par barošanu un enerģijas patēriņu skatiet izstrādājumam pievienotajā etiķetē.
- Tipisks enerģijas patēriņš tiek mērīts atbilstoši IEC 62087.

Enerģijas patēriņa samazināšana

Izslēdzot televizoru, tas pāriet gaidstāves režīmā. Gaidstāves režīmā tas turpina patērēt nelielu strāvas daudzumu. Lai samazinātu enerģijas patēriņu, atvienojiet strāvas vadu, ja neplānojat izmantot televizoru ilgāku laika periodu.

Licences



HDMI

The terms HDMI and HDMI High-Definition Multimedia Interface, and the HDMI Logo are trademarks or registered trademarks of HDMI Licensing LLC in the United States and other countries.

Ieteikumi – tikai ES



Ar šo Samsung Electronics apstiprina, ka šis televizors atbilst pamata prasībām un citiem attiecīgajiem 1999/5/EK direktīvas nosacījumiem.

Oficiālo atbilstības deklarāciju var atrast vietnē <http://www.samsung.com>, dodoties uz „Atbalsts un Atrast izstrādājuma atbalstu” un ievadot modeļa nosaukumu.

Šo aprīkojumu var izmantot tikai iekšelpās.

Šo aprīkojumu var izmantot visās ES valstīs.



Izstrādājuma pareiza likvidēšana (Attiecas uz nolietotām elektriskām un elektroniskām ierīcēm)

(Piemērojams valstīs ar atsevišķām savākšanas sistēmām)

Šis uz izstrādājuma un tā piederumiem vai pievienotajā dokumentācijā izvietotais marķējums norāda, ka izstrādājumu un tā elektroniskos piederumus (piem., uzlādes ierīci, austiņas, USB kabeli) pēc ekspluatācijas laika beigām nedrīkst likvidēt kopā ar citiem sadzīves atkritumiem. Lai nepieļautu atkritumu nekontrolētas likvidēšanas radītu varbūtēju kaitējumu videi un cilvēku veselībai, lūdzam minētās ierīces nošķirt no citiem atkritumiem un disciplinēti nodot pienācīgai pārstrādei, tā sekmējot materiālo resursu atkārtotu izmantošanu.

Lai uzzinātu, kur un kā minētās ierīces iespējams nodot ekoloģiski drošai pārstrādei, mājsaimniecībām jāsaazinās ar izstrādājuma pārdevēju vai savu pašvaldību.

Iestādēm un uzņēmumiem jāsaazinās ar izstrādājuma piegādātāju un jāiepazistas ar pirkuma līguma nosacījumiem. Izstrādājumu un tā elektroniskos piederumus nedrīkst nodot likvidēšanai kopā ar citiem iestāžu un uzņēmumu atkritumiem.



Izstrādājuma bateriju pareiza likvidēšana

(Piemērojams valstīs ar atsevišķām savākšanas sistēmām)

Šis uz baterijas un izstrādājumam pievienotās rokasgrāmatas vai iepakojuma izvietotais marķējums norāda, ka izstrādājuma baterijas pēc ekspluatācijas laika beigām nedrīkst likvidēt kopā ar citiem sadzīves atkritumiem. Marķējumi ar ķīmiskajiem simboliem Hg, Cd vai Pb norāda, ka baterijas dzīvsudraba, kadmija vai svina daudzums pārsniedz Direktīvā 2006/66/EK norādītos līmeņus. Ja no baterijām neatbrīvojas atbilstoši nosacījumiem, šīs vielas var radīt kaitējumu cilvēku veselībai un videi.

Lai aizsargātu dabas resursus un veicinātu materiālu otrreizēju izmantošanu, lūdzam, atdaliet baterijas no cita veida atkritumiem un nododiet pārstrādei, izmantojot vietējo bezmaksas bateriju savākšanas sistēmu.







Papildinformāciju par Samsung vides aizsardzības pasākumiem un izstrādājumam raksturīgajiem normatīvajiem pienākumiem, piemēram, REACH, WEEE, akumulatoriem, apmeklējiet vietni http://www.samsung.com/uk/aboutsamsung/samsungelectronics/corporatecitizenship/data_corner.html

BRĪDINĀJUMS – LAI IZVAIRĪTOS NO UGUNIS IZPLATĪŠANĀS, NEKAD NETURIET ŠĪ IZSTRĀDĀJUMA TUVUMĀ SVECES VAI CITUS ATKLĀTAS LIESMAS AVOTUS.



Įspėjimas! Svarbūs saugos nurodymai

(Prieš naudodami televizorių perskaitykite saugos nurodymus.)

PERSPĖJIMAS	
ELEKTROS SMŪGIO PAVOJUS. NEATIDARYKITE.	
PERSPĖJIMAS. KAD SUMAŽINTUMĖTE ELEKTROS SMŪGIO PAVOJŲ, NENUIMKITE DANGČIO (ARBA GALINĖS DALIES). VIDUJE NĖRA DETALIŲ, KURIAS GALĖTŲ TAISYTI NAUDOTOJAS. VISUS TECHNINĖS PRIEŽIŪROS DARBUS TURI ATLIKTI KVALIFIKUOTAS SPECIALISTAS.	
	Šis simbolis nurodo, kad viduje teka aukštoji įtampa. Liesti televizoriaus vidaus dalis pavojinga.
	Šis simbolis nurodo, kad televizorius pristatomas kartu su svarbia medžiaga apie jo veikimą ir techninę priežiūrą.
	Tai yra II klasės prietaisas. Šis simbolis rodo, kad prietaiso nebūtina įžeminti į saugų įžeminimo tinklą.
	Kintamosios srovės įtampa. Šis simbolis nurodo, kad viduje teka aukštoji įtampa, jos vertė nurodyta prie AC simbolio.
	Pastoviosios srovės įtampa. Šis simbolis nurodo, kad viduje teka aukštoji įtampa, jos vertė nurodyta prie DC simbolio.
	Dėmesio. Vadovaukitės naudojimo instrukcijomis. Šis simbolis rodo, kad būtina vadovautis naudojimo instrukcijomis, susijusiomis su sauga.

Angos ir tarpai televizoriaus korpuse ir galinėje jo pusėje arba apačioje skirtos vėdinimui. Kad televizorius tinkamai veiktų ir būtų apsaugotas nuo perkaitimo, jokiū būdu neuždengkite šių angų ir tarpų.

- Nedėkite televizoriaus uždaroje erdvėje, pavyzdžiui, knygu lentynoje ar sieninėje spintoje, nebent būtų užtikrintas tinkamas vėdinimas.
- Nedėkite televizoriaus šalia radiatoriaus, šilumos rezistoriaus arba virš jo, taip pat tiesioginių saulės spindulių apšviečiamoje vietoje.
- Nestatykite ant televizoriaus indų su vandeniu (pvz., vazų), nes gali kilti gaisras arba įvykti elektros smūgis.

Saugokite televizorių nuo lietaus ir nestatykite šalia vandens šaltinių (prie vonios, prausyklės, virtuvinės arba skalbimo kriauklės, drėgname rūsyje, prie baseino ir pan.). Televizoriui netyčia sušlapus, tuoj pat jį atjunkite nuo maitinimo tinklo ir kreipkitės į įgaliotąją atstovybę.

Šiam televizoriui naudojamoms baterijoms. Jūsų vietovėje gali būti taikomos aplinkosaugos nuostatos, pagal kurias reikalaujama tinkamai išmesti baterijas. Kur išmesti baterijas arba atiduoti jas perdirbti, teiraukitės atitinkamoje vietos valdžios įstaigoje.

Neperkraukite sieninių lizdų, ilginamųjų laidų arba adapterių daugiausia, nei leidžia jų galimybės, nes gali kilti gaisras arba įvykti elektros smūgis.

Maitinimo laidą reikia padėti taip, kad ant jo nebūtų lipama arba jo negalėtų pradurti ant viršaus ar šalia uždėti daiktai. Ypač saugokite maitinimo laidą prie kištuko, sieninio lizdo ir jungties su televizoriumi.

Kad apsaugotumėte televizorių nuo žaibo arba ilgam palikdami be priežiūros ir nenaudojamą, atjunkite jį nuo maitinimo tinklo, taip pat išjunkite antžeminės arba kabelinės televizijos sistemą. Taip apsaugosite televizorių nuo galimos žalos dėl žaibo ar elektros linijos viršįtampio.

Prieš jungdami kintamosios srovės maitinimo laidą prie nuolatinės srovės adapterio išvesties įsitikinkite, kad ant nuolatinės srovės adapterio nurodyta įtampa atitinka vietos maitinimo tinklo įtampą.

Jokiu būdu neikiškite į atviras televizoriaus dalis metalinių daiktų, nes tai sukelia elektros smūgio pavojų.

Kad neištiktų elektros smūgis, jokiū būdu nelieskite televizoriaus iš vidaus. Jį atverti gali tik kvalifikuotas specialistas.

Maitinimo laidą prijunkite taip, kad kištukas būtų tvirtai įstatytas į elektros lizdą. Norėdami maitinimo laidą atjungti, traukite jį iš sieninio lizdo suėmę už kištuko. Niekada nentempkite paties maitinimo laido. Nelieskite maitinimo laido šlapiomis rankomis.

Jeigu televizorius veikia neįprastai (ypač jeigu iš jo sklinda neįprastų garsų arba kvapų), nedelsdami ištraukite kištuką iš elektros lizdo ir kreipkitės į įgaliotąją atstovybę arba techninės priežiūros centrą.

Įsitikinkite, kad išvykdami arba ilgą laiką palikdami televizorių nenaudojamą (ypač jeigu vaikai, senyvi žmonės ir žmonės su negalia paliekami namuose vieni), ištraukėte maitinimo laido kištuką iš elektros lizdo.

- Dėl susikaupusių dulkių gali pablogėti maitinimo laido izoliacinės savybės arba jis gali sukelti žiežirbų ir įkaiti, o dėl to gali įvykti elektros smūgis, elektros nuotėkis arba gaisras.

Jeigu ketinate televizorių įrengti tokioje vietoje, kurioje daug dulkių, cheminių medžiagų, aukšta ar žema temperatūra arba didelė drėgmė ir kurioje jis veiks 24 valandas per parą, pvz., oro uoste, geležinkelio stotyje ar pan., kreipkitės į įgaliotąją techninės priežiūros centrą – antraip galite rimtai jį sugadinti.

Naudokite tik tinkamai įžemintą kištuką ir sieninį elektros lizdą.

- Dėl netinkamo įžeminimo gali įvykti elektros smūgis arba sugesti įranga (taikoma tik I klasės įrangai).

Norėdami visiškai išjungti televizorių, atjunkite jį nuo maitinimo tinklo. Pasirūpinkite, kad sieninis elektros lizdas ir maitinimo laido kištukas būtų lengvai pasiekiami.

Prieš (baterijas ir t. t.) laikykite saugioje, vaikams nepasiekiamoje vietoje.

Stenkitės televizoriaus nenumesti ir neįdaužti. Pastebėję televizoriaus pažeidimą, atjunkite maitinimo laidą ir kreipkitės į techninės priežiūros centrą.

Norėdami valyti televizorių, pirmiausia ištraukite iš elektros lizdo maitinimo laido kištuką, paskui nušluostykite jį sausa minkšta šluoste. Nenaudokite cheminių medžiagų, pvz., vaško, benzeno, alkoholio, skiediklių, insekticidų, oro gaiviklių, tepalų arba ploviklių. Šios cheminės medžiagos gali pažeisti televizoriaus paviršius arba panaikinti ant jo esančius įrašus.

Pasirūpinkite, kad ant televizoriaus nelašėtų ir neužtikštų skysčių.

Nemeskite baterijų į ugnį.

Nesukelkite trumpojo jungimo, neišmontuokite ir neperkaitinkite baterijų.

Jeigu į nuotolinio valdymo pultą įdėsite netinkamo tipo baterijas, gali įvykti sprogitas. Naudokite tik tinkamo tipo baterijas.

*Paveikslėliai ir iliustracijos šioje naudotojo instrukcijoje pateikiami tik kaip pavyzdžiai, tikroji televizoriaus išvaizda gali skirtis. Televizoriaus konstrukcija ir techniniai parametrai gali būti keičiami iš anksto apie tai neįspėjus.

Šis televizorius nepalaiko NVS kalbų (rusų, ukrainiečių, kazachų), nes jis yra skirtas Europos Sąjungos naudotojams.

Dėžutės turinys

Įsitinkite, kad televizoriaus pakuotėje yra toliau nurodyti elementai. Jeigu nors vieno jų trūksta, kreipkitės į vietinį platintoją.

Nuotolinio valdymo pultas & Baterijos (AAA x 2)

Reguliavimo vadovas

Naudotojo instrukcija

Maitinimo laidas

Garantinė kortelė (į komplektą įtraukiama ne visuose regionuose)

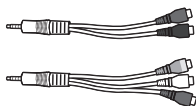

Komponentinis / AV adapteris

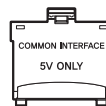

CI kortelės adapteris

- Elementų spalvos ir formos gali skirtis, atsižvelgiant į modelį.
- Kabelių, kurie netiekiami kartu su šiuo gaminiu, galima įsigyti atskirai.
- Atidarykite dėžutę ir patikrinkite, ar nėra papildomų elementų, paslėptų už pakavimo medžiagų ar jų viduje.

Administravimo mokestis gali būti imamas šiais atvejais:

(a) iškviėtė inžinierių, tačiau jis neaptiko jokių gaminio defektų (pvz., neperskaitėte šio naudotojo vadovo);

(b) atnešėte prietaisą į taisymo centrą, tačiau ten neaptikta jokių gaminio defektų (pvz., neperskaitėte šio naudotojo vadovo).

Prieš atvykstant technikui, jums bus pranešta apie administravimo mokesčio dydį.



Įspėjimas: tiesioginis spaudimas gali sugadinti ekraną, jei televizorius gabenamas netinkamai. Patartina kelti televizorių už kraštų, kaip parodyta.



Televizoriaus valdiklio naudojimas

Televizorių galite valdyti ne tik nuotolinio valdymo pultu, bet ir galinėje televizoriaus pusėje esančiu valdikliu.

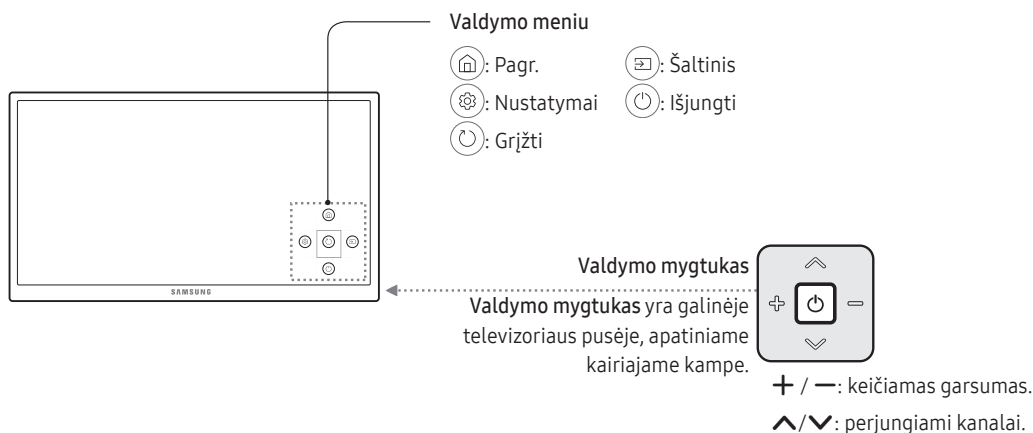

Prijungimas prie tinklo

Prijungus televizorių prie tinklo, galima naudotis interneto paslaugomis, pvz., Smart Hub, taip pat galima atnaujinti programinę įrangą.

Belaidis tinklo ryšys

Televizorius prie interneto prijungiamas naudojant įprastą maršruto parinktuvą arba modemą.

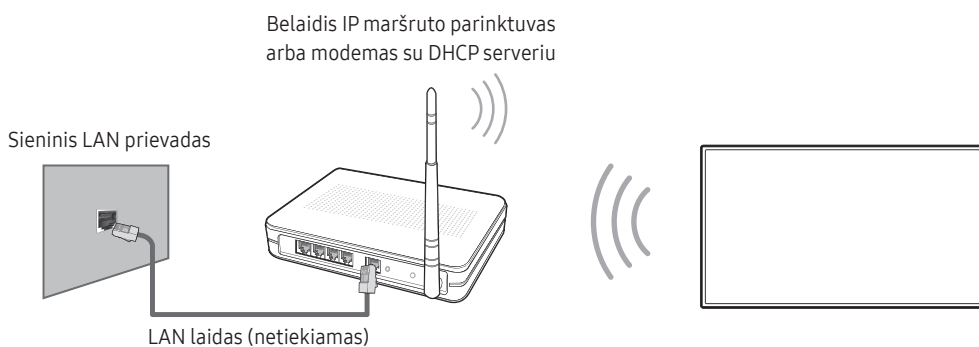

Laidinis tinklo ryšys

Galinis televizoriaus skydelis

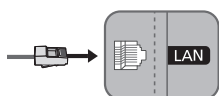

Prijunkite televizorių prie tinklo LAN laidu.

- Televizorius nepalaiko 10 Mbps ar mažesnio tinklo greičio.
- Jungčiai naudokite „Cat 7“ (*STP tipo) laidą.

* Shielded Twist Pair

Nuotolinio valdymo pultas

- Ant šio nuotolinio valdymo pulto mygtukų **Ijungti**, **Kanalas**, **Garsumas** ir **Ivesti** yra Brailio rašto žymenys, taigi pultą gali naudoti silpną regėjimą turintys žmonės.

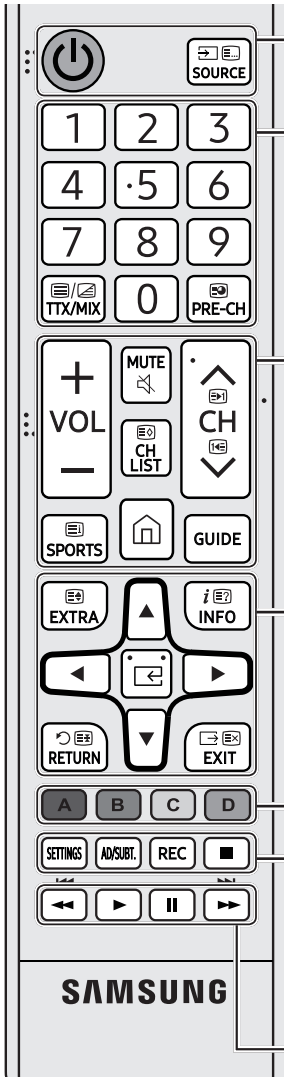

⏻ (maitinimas): televizorius įjungiamas arba išjungiamas.

SOURCE: Rodomi ir parenkami galimi vaizdo šaltiniai.

1 2 3: Skaičius: Suteikiama tiesioginė prieiga prie kanalų.

TTX/MIX: Taip pat gali būti pasirinkta parinkti „Teletekstas įjungtas“, „Dvigubas“, „Derinys“ arba „Išjungta“.

PRE-CH: Įjungiamas ankstesnis kanalas.

– VOL +: Nustatomas garsumas.

MUTE: Įjungiamas / išjungiamas garisas.

✓ CH ^: Perjungiamas dabartinis kanalas.

CH LIST: Paleidžiamas Kanalų sąrašas.

SPORTS: įjungiamas arba išjungiamas Sporto režimas.

Smart Hub (Smart Hub): paleidžiamas Pirmas ekranas.

GUIDE: Rodomas elektroninis programų vadovas (EPG).

EXTRA: rodoma informacija apie transliuojamą laidą.

INFO: rodoma informacija apie dabartinę laidą ar turinį.

↵ (Ivesti): pasirenkamas arba paleidžiamas paryškintas elementas.

▲ ▼ ◀ ▶: perkeliamas žymeklis, parenkami ekrane rodomo meniu elementai ir pakeičiamos meniu matomos vertės.

RETURN: grįžtama į ankstesnį meniu arba įjungiamas ankstesnis kanalas.

EXIT: išeinama iš meniu.

A B C D: Šiuos mygtukus naudokite pagal televizoriaus ekrane pateikiamus nurodymus.

SETTINGS: nustatomas Greitieji nustatymai meniu pradžios ekrano Nustatymai rodinyje.

AD/SUBT.: rodomos Pritaikymo neįgaliesiems nuorodos.

REC: įrašoma rodoma transliacija.

- Ši funkcija neprieinama tam tikruose geografiniuose regionuose.

■: nutraukiamas turinio atkūrimas.

Šiuos mygtukus naudokite su tam tikromis funkcijomis. Šiuos mygtukus naudokite pagal televizoriaus ekrane pateikiamus nurodymus.

- Nurodyti mygtukų pavadinimai gali skirtis nuo faktiškų mygtukų pavadinimų.

Baterijų įdėjimas į nuotolinio valdymo pultą

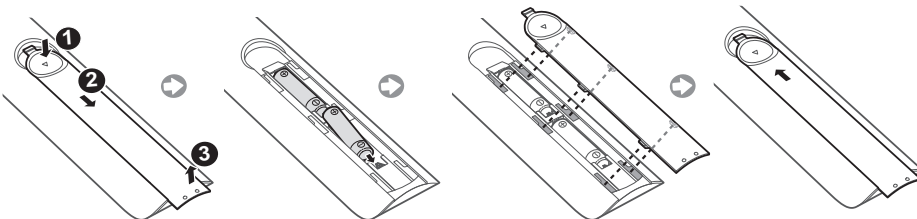

Elektroninė instrukcija





 >  Nustatymai > Pagalba > Atidaryti „e-Manual“

Integruotojoje el. instrukcijoje pateikiama informacija apie pagrindines televizoriaus funkcijas.



- El. instrukciją spausdinti paruoštu formatu galima atsisiųsti iš „Samsung“ interneto svetainės.

Kaip atverti el. instrukciją:

El. vadovo mygtukų naudojimas

	Paieška	Iš ieškos rezultatų sąrašo galima pasirinkti elementą, kad būtų įkeltas atitinkamas puslapis.
A-Z	Rodyklė	Galima pasirinkti reikšminį žodį, kad būtų atvertas atitinkamas puslapis.
	Atidarytas puslapis	Galima pasirinkti temą iš neseniai peržiūrėtų temų sąrašo.
	Band. dab.	Atveriamas atitinkamas meniu elementas, kad funkciją būtų galima išbandyti iš karto.
	Nuoroda	Atveriamas skyrius el. instrukcijos temų puslapyje nurodyta tema.

Pradinė sąranka

Pirmą kartą suaktyvinus televizorių, rodomas pradinės sąrankos dialogo langas. Vadovaukitės ekrane rodomomis instrukcijomis, kad baigtumėte pradinės sąrankos procesą. Galite rankiniu būdu atlikti šį veiksmą vėliau meniu  >  Nustatymai > Sistema > Pradėti nustatymą.

Trikčių šalinimas ir techninė priežiūra

Trikčių šalinimas

Jei atrodo, kad televizorius sugedo, iš pradžių peržiūrėkite šį galimų problemų ir sprendimų sąrašą. Taip pat galite peržiūrėti el. vadovo skyrių apie trikčių šalinimą. Jei netinka nė vienas trikčių šalinimo patarimas, apsilankykite svetainėje www.samsung.com, tada spustelėkite „Pagalba“ arba susisiekite su vienu iš paskutiniame puslapyje nurodytų pagalbos centrų.

- Šį TFT LED ekraną sudaro subpikseliai, kuriems sukurti reikia sudėtingos technologijos. Tačiau ekrane gali būti ir keletas šviesių ar tamsių pikselių. Šie pikseliai neturi įtakos televizoriaus veikimui.
- Kad palaikytumėte kuo geresnę televizoriaus būklę, naujininkite jo programinę įrangą. Naudokite televizoriaus meniu funkcijas **Atnaujinti dabar** arba **Automat. naujinimas** (🏠 > ⚙️ Nustatymai > Pagalba > Program. įrangos naujinimas > Atnaujinti dabar arba 🏠 > ⚙️ Nustatymai > Pagalba > Program. įrangos naujinimas > Automat. naujinimas).

Neįsijungia televizorius.

- Patikrinkite, ar kintamosios srovės maitinimo laidas tvirtai įjungtas į televizorių ir sieninį elektros lizdą.
- Įsitikinkite, kad sieninis lizdas veikia, o televizoriaus maitinimo indikatorius nepertraukiamai šviečia raudona spalva.
- Pamėginkite paspausti televizoriaus maitinimo mygtuką ir patikrinti, ar triktis nesusijusi su nuotolinio valdymo pultu. Jei televizorius įsijungia, skaitykite toliau pateiktą problemas „Nuotolinio valdymo pultas neveikia“ aprašymą.

Iš išorinio įrenginio nėra nuotraukų / vaizdo / garso arba nuotraukos / vaizdas / garsas yra iškraipytas, arba televizoriuje rodoma „Silpnas arba nėra signalo“, arba televizorius negali rasti kanalo.

- Įsitikinkite, kad tinkamai prisijungta prie įrenginio ir kad tinkamai įstatyti visi laidai.
- Atjunkite ir vėl prijunkite visus prie televizoriaus ir išorinių įrenginių prijungtus laidus. Jei turite, pabandykite prijungti kitus laidus.
- Patvirtinkite, kad įvesties šaltinis pasirinktas teisingai (🏠 > Šaltinis).
- Atlikite televizoriaus vidinę diagnostiką, norėdami nustatyti, ar problemą sukėlė televizorius, ar prietaisas. (🏠 > ⚙️ Nustatymai > Pagalba > Savidiagnostika > Pradėti vaizdo patikrą arba Pradėti garso patikrą).
- Jei bandymo rezultatai yra normalūs, iš naujo paleiskite prijungtus įrenginius ištraukdami kiekvieno iš jų maitinimo laidą ir prijungdami juos iš naujo. Jei nepavyksta išspręsti problemos, žr. prijungto įrenginio naudotojo vadovo skyrių apie prijungimą.
- Jei televizorius nėra prijungtas prie kabelinės arba palydovinės antenos priedėlio, norėdami atlikti kanalų paiešką paleiskite **Automatinis derinimas** (🏠 > ⚙️ Nustatymai > Transliacija > Automatinis derinimas).

Neveikia nuotolinio valdymo pultas.

- Patikrinkite, ar jums paspaudus nuotolinio valdymo pulto mygtuką „On“ (Įjungti) mirksi televizoriaus maitinimo indikatorius. Jei nemirksi, pakeiskite nuotolinio valdymo pulto baterijas.
- Įsitikinkite, kad baterijos įdėtos tinkamai suderinus poliškumą (+/–).
- Bandykite nukreipti nuotolinio valdymo pultą tiesiai į televizorių 1,5–1,8 m (5–6 pėdų) atstumu.

Kabelinės arba palydovinės televizijos priedėlio nuotolinio valdymo pultu nepavyksta įjungti ar išjungti televizoriaus ar reguliuoti garso.

- Suprogramuokite kabelinės televizijos imtuvo ar priedėlio nuotolinio valdymo pultą taip, kad juo būtų galima valdyti televizorių. „Samsung“ televizoriaus kodą rasite kabelinės televizijos imtuvo ar priedėlio naudotojo vadove.

Po 5 minučių išsijungia televizoriaus nuostatos.

- Televizorius veikia režimu **Mažmeninės prekybos režimas**. Pakeiskite **Naudojimo režimas** į **Namų režimas**. (🏠) > ⚙️ **Nustatymai** > **Sistema** > **Ekspertų lygio nustatymai** > **Naudojimo režimas** > **Namų režimas**).

Su pertrūkiams veikiantis „Wi-Fi“

- Įsitikinkite, kad televizoriuje yra tinklo ryšys (🏠) > ⚙️ **Nustatymai** > **Tinklas** > **Tinklo būseną**).
 - Įsitikinkite, kad teisingai įvestas „Wi-Fi“ slaptažodis.
 - Patikrinkite atstumą tarp televizoriaus ir modemo / maršrutizatoriaus. Atstumas neturi viršyti 15,2 m.
 - Sumažinkite trikdžius nenaudodami belaidžių įrenginių arba juos išjungdami. Taip pat patikrinkite, ar tarp televizoriaus ir modemo / maršruto parinktuvo nėra kliūčių.
- („Wi-Fi“ stiprumą gali susilpninti prietaisai, mobilieji telefonai, akmens sienos / židiniai ir pan.)

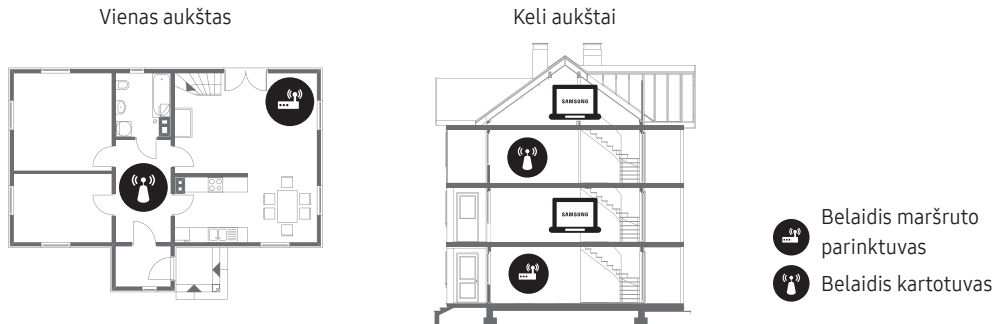

- Kreipkitės į savo interneto paslaugų teikėją ir paprašykite perkrauti jūsų tinklo grandinę, kad būtų perregistruotas jūsų naujo modemo / maršruto parinktuvo ir televizoriaus MAC adresai.

Problemos dėl vaizdo programėlių („Youtube“ ir pan.)

- DNS pakeiskite į 8.8.8.8. Pasirinkite (🏠) > ⚙️ **Nustatymai** > **Tinklas** > **Tinklo būseną** > **IP nuost.** > **DNS nuostata** > Įvesti rankiniu būdu > **DNS serveris** > įveskite 8.8.8.8 > **Gerai**
- Atkurkite pasirinkdami (🏠) > ⚙️ **Nustatymai** > **Pagalba** > **Savidiagnostika** > **Nustatyti „Smart Hub“ iš naujo**.

Kas yra nuotolinė pagalba?

„Samsung“ nuotolinės pagalbos paslauga užtikrina jums asmeninę pagalbą, kurią teikdamas „Samsung“ technikas gali nuotoliniu būdu atlikti šiuos veiksmus:

- Nustatyti jūsų televizoriaus problemą
- Parinkti televizoriaus nuostatas pagal jūsų poreikius
- Atkurti jūsų televizoriaus gamyklines nuostatas
- Įdiegti rekomenduojamus programinės aparatinės įrangos naujinius

Kaip veikia palaikymas nuotoliniu būdu?

„Samsung“ techninės pagalbos tarnyba gali lengvai atlikti jūsų televizoriaus priežiūrą nuotoliniu būdu:

- Paskambinkite į „Samsung“ centrą ir paprašykite nuotolinės pagalbos.
- Atidarykite savo televizoriaus meniu ir pereikite į skyrių **Pagalba**.
- Pasirinkite **Nuotolinis valdymas**, tada perskaitykite ir sutikite su paslaugų sutartimi. Pasirodžius PIN kodo ekranui pateikite PIN numerį atstovui.
- Tada atstovas turės prieigą prie jūsų televizoriaus.

Ekonominis jutiklis ir ekrano skaistis

Ekonominis jutiklis automatiškai nustato televizoriaus ekrano skaistį: jis matuoja šviesos lygį kambaryje ir automatiškai nustato tinkamiausią televizoriaus ekrano skaistį, kad sumažintų elektros energijos sąnaudas. Jeigu norite jį išjungti, eikite į [Nustatymai](#) > [Sistema](#) > [Ekonom. sprendimas](#) > [Ekonom. jutiklis](#).

- Jeigu žiūrint televizorių tamsioje aplinkoje ekranas yra per tamsus, taip gali būti dėl **Ekonom. jutiklio**.
- Neuždenkite jutiklio daiktu. Dėl to gali sumažėti ekrano skaistis.

Įspėjimas dėl nejudančio vaizdo

Stenkitės nepalikti ekrane rodyti nejudančių vaizdų (pvz., JPEG nuotraukų failų), jų elementų (pvz., televizijos kanalų logotipų, akcijų biržos duomenų, naujienų eilutės ekrano apačioje ar pan.), panoraminių arba 4:3 formato vaizdų. Dėl nuolat rodomo nejudančio vaizdo LED ekrane gali atsirasti išdegusių vaizdų, o tai kenkia vaizdo kokybei. Kad sumažintumėte šį pavojų, laikykitės šių rekomendacijų:

- Venkite nesikeičiančių vaizdų rodymo ilgesnį laiką.
- visada vaizdą žiūrėkite per visą ekraną. televizoriaus vaizdo formato meniu nustatykite tinkamiausią formatą;
- sumažinkite ekrano skaistį ir kontrastą, kad neatsirastų liekamųjų vaizdų;
- naudokite visas televizoriaus funkcijas, kurios padeda sumažinti vaizdo sulaikymo ir ekrano išdegimo tikimybę. Išsamesnės informacijos ieškokite el. instrukcijoje.

Televizoriaus priežiūra

- Jeigu ant televizoriaus ekrano buvo užklijuotas lipdukas, jį nuplėšus gali likti nešvarumų. Prieš žiūrėdami televizorių juos nuvalykite.
- Valydami galite subraižyti išorinį televizoriaus paviršių ar ekraną. Kad to išvengtumėte, išorinį televizoriaus paviršių ir ekraną būtinai valykite tik minkšta šluoste.
- Nepurkškite ant televizoriaus vandens ar kitų skysčių. Skysčiui patekus į vidų, televizorius gali sugesti, taip pat gali kilti gaisras ar ištikti elektros smūgis.
- Išjunkite televizorių ir dėmes bei pirštų antspaudus nuo ekrano švelniai nuvalykite mikropluošto šluoste. Televizoriaus korpusą valykite minkšta vandeniu suvilgyta šluoste. Nenaudokite degių skysčių (pvz., benzono, skiediklių) ar valiklių. Jeigu dėmės sunkiai įveikiamos, ant šluostės užpurkškite truputį ekrano valiklio.

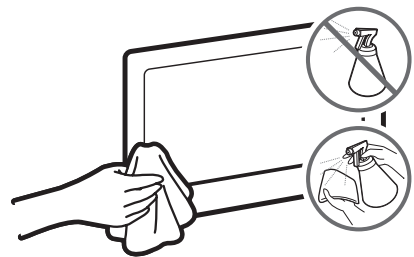

Televizoriaus įrengimas

Televizoriaus tvirtinimas prie sienos



Jeigu televizorius bus kabinamas ant sienos, jį reikia pritvirtinti tiksliai laikantis gamintojo nurodymų. Televizorių pritvirtinus netinkamai, jis gali nuslysti arba nukristi; dėl to gali būti sunkiai sužalotas vaikas arba suaugusysis ir smarkiai apgadintas pats gaminys.

Televizorių galima pakabinti ant sienos, naudojant sieninį laikiklį (įsigyjamą atskirai).

Bendrovė „Samsung Electronics“ neatsako už tai, jeigu nusprendus savarankiškai montuoti sieninį laikiklį sugadinamas televizorius arba sužalojamas jo turėtojas ar kiti asmenys.

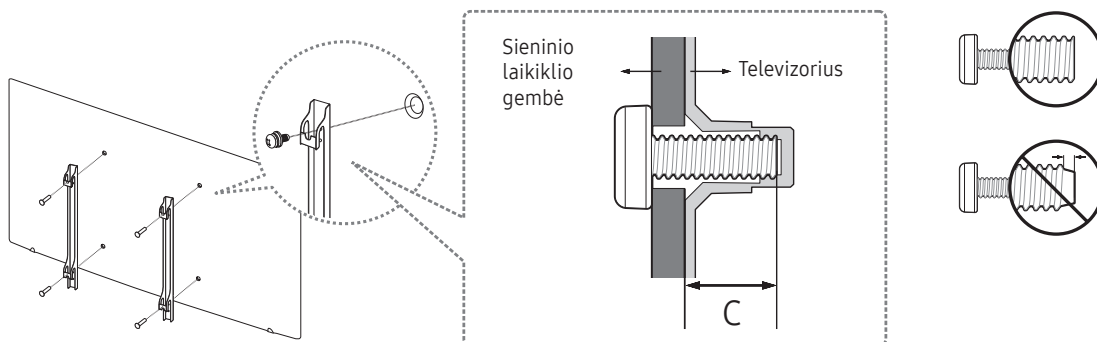

VESA sieninio laikiklio komplekto techniniai parametrai ir pastabos

Sieninį laikiklį galite pritvirtinti prie tvirtos sienos statmenai grindims. Jeigu sieninį laikiklį ketinate tvirtinti ne prie gipso plokštės, o kito paviršiaus, papildomos informacijos apie tai teiraukitės artimiausioje prekybos atstovybėje. Pritvirtinus televizorių prie lubų arba ant pakrypusios sienos, jis gali nukristi ir sunkiai sužaloti.

Televizoriaus įstrižainė centimetrais	VESA varžtų angų techniniai parametrai (A x B) milimetrais	C (mm)	Įprastas varžtas	Kiekis
40 ~ 43	200 x 200	20,7 ~ 21,7	M8	4
50 ~ 70	400 x 400			

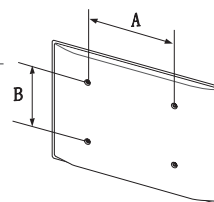



Sieninio laikiklio komplekto netvirtinkite, jei televizorius įjungtas. Antraip galite patirti elektros smūgį ir susižaloti.

Nenaudokite varžtų, kurie yra ilgesni nei standartinio ilgio varžtai arba kurie neatitinka VESA standartinių varžtų techninių reikalavimų. Per ilgi varžtai gali pažeisti televizoriaus vidų.

- Sieninių laikiklių varžtų, kurie neatitinka įprastų VESA varžtų techninių parametru, ilgis gali skirtis. Tai priklauso nuo sieninio laikiklio techninių parametru.
- Per stipriai nepriverkite varžtų, nes galite pažeisti televizorių arba jis gali nukristi ir sužaloti. Bendrovė „Samsung“ neatsako už tokio pobūdžio nelaimingus atsitikimus.
- Bendrovė „Samsung“ neatsako už televizoriaus apgadinimą ar asmens sužalojimą, jei naudojamas ne VESA ar kitas nenurodytas sieninis laikiklis arba jei pirkėjas nesilaiko gaminio montavimo nurodymų.
- Nemontuokite televizoriaus palenkę jį didesniu nei 15 laipsnių kampu.
- Televizorių prie sienos turi tvirtinti du žmonės.

Tinkamo televizoriaus vėdinimo užtikrinimas

Kai įrengiate televizorių, išlaikykite bent 10 cm atstumą tarp televizoriaus ir kitų objektų (sienos, spintos sienelių ir pan.), kad užtikrintumėte tinkamą vėdinimą. Jei nepavyks užtikrinti tinkamo vėdinimo, gali kilti gaisras arba problemų su gaminiu, jei padidės jo vidaus temperatūra.

Jeigu televizorių montuojate ant stovo arba tvirtinate sieniniu laikikliu, primygtinai rekomenduojama naudoti tik „Samsung Electronics“ tiekiamas dalis. Naudojant kito gamintojo dalis, gali atsirasti televizoriaus trikčių arba gaminyje gali nukristi ir sužaloti.

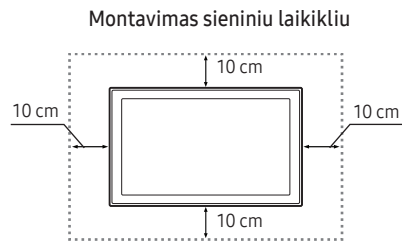
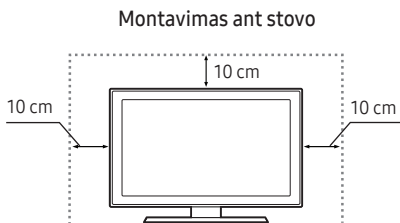

Televizoriaus tvirtinimas prie stovo

Įsitikinkite, ar yra visi pavaizduoti priedai ir stovas surinktas laikantis pateiktų nurodymų.

Saugos priemonės. Televizoriaus tvirtinimas prie sienos



Perspėjimas. Jeigu trauksite, stumsite ar lipsite ant televizoriaus, jis gali nukristi. Ypač pasirūpinkite, kad vaikai nepersisvertų ant televizoriaus ar neišjudintų iš vietos, nes jis gali apvirsti ir net mirtinai juos sužaloti. Imkitės visų atsargumo priemonių, nurodytų prie televizoriaus pridėjame saugos lankstinuke. Didesniam stabilumui ir saugumui užtikrinti galite įsigyti ir įrengti toliau aprašytą nuo kritimo apsaugantį įrenginį.



ĮSPĖJIMAS: Nedėkite televizoriaus ant nestabiliaus paviršiaus. Televizorius gali nukristi ir sunkiai ar net mirtinai sužaloti. Siekdami išvengti sužalojimų, ypač vaikų, imkitės šių paprastų saugos priemonių.

- Naudokite televizoriaus gamintojo rekomenduojamas spintas arba stovus.
- Naudokite tik saugius baldus, galinčius atlaikyti televizoriaus svorį.
- Pasirūpinkite, kad televizorius nebūtų išsikišęs už jį laikančio baldo krašto.
- Nestatykite televizoriaus ant aukštų baldų (pvz., indaujų arba knygų lentynų), prieš tai nepritvirtinę tiek baldo, tiek televizoriaus prie tinkamos atramos.
- Nestatykite televizoriaus ant audinio ar panašios medžiagos, kuri būtų tarp televizoriaus ir jį laikančio baldo.
- Įspėkite vaikus apie pavojų lipti ant baldų norint pasiekti televizorių arba jo valdiklius.

Jei jau turimą televizorių reikia perkelti į kitą vietą, reikia atkreipti dėmesį į šiuos svarbius dalykus.

Apsauga nuo televizoriaus kritimo

1. Įdėkite varžtus į vieną laikiklių komplektą, tuomet tvirtai priveržkite prie sienos. Įsitikinkite, kad varžtai gerai pritvirtinti prie sienos.
 - Atsižvelgiant į tai, kokia siena, gali prireikti papildomų priemonių, pvz., inkaro.
2. Įdėkite varžtus į antrą laikiklių komplektą, tuomet priveržkite juos prie televizoriaus.
 - Varžtai į gaminio komplektą gali neįeiti. Tokiu atveju įsigykite toliau nurodytas specifikacijas atitinkančių varžtų.
3. Sujunkite prie televizoriaus ir prie sienos pritvirtintus laikiklius patvariu, tvirtu dirželiu ir gerai suriškite dirželį.
 - Montuokite televizorių arti sienos, kad jis negalėtų virsti atgal.
 - Jungtį sujunkite taip, kad prie sienos pritvirtinti rėmai būtų viename aukštyje su prie televizoriaus pritvirtintais rėmais.

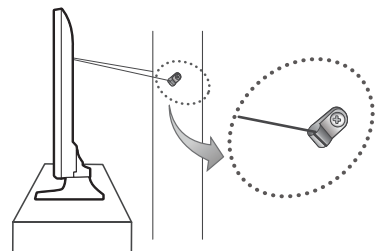
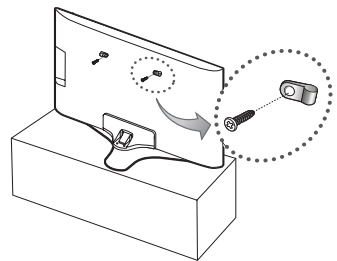

Techniniai parametrai ir kita informacija

Techniniai parametrai

Ekranas	3 840 x 2 160	
Aplinkos apsaugos gairės		
Veikimo temperatūra	10–40 °C (50–104 °F)	
Veikimo drėgnis	10–80 proc., be kondensacijos	
Laikymo temperatūra	–20–45 °C (–4–113 °F)	
Laikymo drėgnis	5–95 proc., be kondensacijos	
Stovo sukutis (kairės / dešinės)	0°	
Modelio pavadinimas	UE40KU6000 / UE40KU6002 / UE40KU6020 / UE40KU6072 / UE40KU6092	UE43KU6000 / UE43KU6002 / UE43KU6072
Ekranas jstrižainė	40 coliai (101 cm)	43 coliai (108 cm)
Garsas (išvestis)	20 W	
Matmenys (plotis x aukštis x storis)		
Korpusas	917,7 x 535,7 x 62,6 mm	975,8 x 569,0 x 62,6 mm
Su stovu	917,7 x 596,5 x 288,1 mm	975,8 x 637,0 x 288,1 mm
Svoris		
Be stovo	7,7 kg	8,8 kg
Su stovu	8,6 kg	9,7 kg
Modelio pavadinimas	UE50KU6000 / UE50KU6002 / UE50KU6020 / UE50KU6072 / UE50KU6092	UE55KU6000 / UE55KU6002 / UE55KU6020 / UE55KU6072 / UE55KU6092
Ekranas jstrižainė	50 coliai (125 cm)	55 coliai (138 cm)
Garsas (išvestis)	20 W	
Matmenys (plotis x aukštis x storis)		
Korpusas	1128,9 x 654,4 x 63,2 mm	1242,6 x 718,4 x 63,2 mm
Su stovu	1128,9 x 723,7 x 310,5 mm	1242,6 x 787,5 x 310,5 mm
Svoris		
Be stovo	12,2 kg	15,0 kg
Su stovu	13,2 kg	16,0 kg

Modelio pavadinimas	UE60KU6000 / UE60KU6002 / UE60KU6072	UE65KU6000 / UE65KU6002 / UE65KU6020 / UE65KU6072 / UE65KU6092
Ekranas įstrižainė	60 coliai (152 cm)	65 coliai (163 cm)
Garsas (išvestis)	20 W	
Matmenys (plotis x aukštis x storis)		
Korpusas	1363,6 x 789,5 x 64,0 mm	1463,5 x 844,5 x 64,6 mm
Su stovu	1363,6 x 852,8 x 369,4 mm	1463,5 x 907,6 x 369,4 mm
Svoris		
Be stovo	20,9 kg	23,7 kg
Su stovu	22,9 kg	25,8 kg
Modelio pavadinimas	UE70KU6000 / UE70KU6072	
Ekranas įstrižainė	70 coliai (176 cm)	
Garsas (išvestis)	20 W	
Matmenys (plotis x aukštis x storis)		
Korpusas	1572,3 x 908,4 x 63,7 mm	
Su stovu	1572,3 x 990,3 x 378,3 mm	
Svoris		
Be stovo	27,6 kg	
Su stovu	31,1 kg	

- Dizainas ir techniniai parametrai gali būti keičiami iš anksto apie tai neįspėjus.
- Jeigu norite daugiau sužinoti apie energijos tiekimą ir suvartojimą, žiūrėkite gaminio etiketę.
- Įprastai suvartojamos energijos kiekis nustatomas pagal IEC 62087 standarto.

Elektros energijos sąnaudų mažinimas

Išjungus televizorių, jis veikia budėjimo veiksena ir toliau sunaudoja nedidelį kiekį elektros energijos. Jeigu ketinate ilgai nenaudoti televizoriaus, atjunkite jį nuo maitinimo tinklo, kad elektros energija nebūtų eikvojama be reikalo.

Licencijos



HDMI

The terms HDMI and HDMI High-Definition Multimedia Interface, and the HDMI Logo are trademarks or registered trademarks of HDMI Licensing LLC in the United States and other countries.

Rekomendacija (tik ES)



Bendrovė „Samsung Electronics“ pareiškia, kad šis televizorius atitinka pagrindinius 1999/5/EB direktyvos reikalavimus ir kitas taikomas nuostatas.

Oficiali atitikties deklaracija pateikiama svetainėje <http://www.samsung.com> (eikite į skiltį „Pagalba“ > „Ieškoti pagalbos apie gaminį“ ir įveskite modelio pavadinimą).

Šį gaminį galima naudoti tik patalpoje.

Šį gaminį galima naudoti visose ES šalyse.



Kaip tinkamai utilizuoti šį gaminį (elektros ir elektroninės įrangos atliekas)

(Taikoma šalyse, kuriose įdiegtos atskiros surinkimo sistemos.)

Šis ant gaminio, priedų ar literatūroje pateikiamas žymuo nurodo, kad pasibaigus gaminio ir elektroninių jo priedų (pvz., kroviklio, ausinių, USB laido) tinkamumo naudoti terminui nederėtų jų išmesti kartu su kitomis buitinėmis atliekomis.

Siekdami išvengti žalos aplinkai arba žmonių sveikatai dėl nekontroliuojamo atliekų šalinimo ir skatindami antrinių žaliavų panaudojimą, atskirkite juos nuo kitų rūšių atliekų ir atiduokite perdirbti.

Informacijos, kur ir kaip pristatyti šį gaminį, kad jis, tausojant aplinką, būtų perdirbtas, buitiniai vartotojai turėtų kreiptis į parduotuvę, kurioje jį įsigijo, arba į vietos valdžios įstaigą.

Komeraciniai naudotojai turėtų kreiptis į savo tiekėją ir peržiūrėti bendrąsias pirkimo sutarties sąlygas. Šio gaminio ir elektroninių jo priedų negalima išmesti kartu su kitomis komercinėmis atliekomis.



Kaip tinkamai utilizuoti šio gaminio baterijas

(Taikoma šalyse, kuriose įdiegtos atskiros surinkimo sistemos.)

Šis ant baterijų, naudotojo instrukcijoje ar ant pakuotės pateikiamas žymuo nurodo, kad pasibaigus baterijų tinkamumo naudoti terminui nederėtų jų išmesti kartu su kitomis buitinėmis atliekomis. Jeigu baterijos pažymėtos cheminių elementų Hg, Cd ar Pb sutartiniais ženklais, vadinasi, jų sudėtyje yra didesnis nei 2006/66/EB direktyvoje nurodytas atskaitinis gyvsidabrio, kadmio ar švino kiekis. Netinkamai utilizuotos baterijos gali sukelti žalą aplinkai ir žmogaus sveikatai.

Siekdami apsaugoti gamtinius išteklius ir skatindami antrinių žaliavų panaudojimą, atskirkite baterijas nuo kitų rūšių atliekų ir atiduokite jas perdirbti į vietinį nemokamo baterijų surinkimo punktą.

Daugiau informacijos apie „Samsung“ aplinkos apsaugos įsipareigojimus ir gaminio specifikacijų reikalavimus, pvz., REACH, WEEE, baterijas, rasite apsilankę adresu http://www.samsung.com/uk/aboutsamsung/samsungelectronics/corporatecitizenship/data_corner.html

ĮSPĖJIMAS. JEIGU NORITE APSISAUGOTI NUO UGNIES PLITIMO, ŽVAKES ARBA KITUS ATVIROS LIEPSNOS ŠALTINIUS VISADA LAIKYKITE ATOKIAU NUO TELEVIZORIAUS.



Hoiatus! Olulised ohutussuunised

(Lugege enne teleri kasutamist ohutussuuniseid.)

ETTEVAATUST!

ELEKTRILÖÖGIOHT, AVAMINE KEELATUD!

ETTEVAATUST! ELEKTRILÖÖGIOHTU VÄHENDAMISEKS ÄRGE EEMALDAGE KÄTET (EGA TAGAOSA). SEADE EI SISALDA KASUTAJA HOOLDATAVAID/REMONDITAVAID OSI. LASKE HOOLDUS- JA REMONDITÖID TEHA KVALIFITSEERITUD SPETSIALISTIL.



See sümbol tähendab, et seade sisaldab kõrgepinge all olevaid osi. Seadme mis tahes seesmistite osade puudutamine on ohtlik.



See sümbol tähendab, et seadmega on kaasas selle kasutamist ja hooldamist puudutav oluline dokumentatsioon.



II klassi toode: selle sümboliga tähistatud toode ei nõua ohutuks ühendamiseks elektrimaandust.



Vahelduvvoolupinge: selle sümboliga tähistatud nimipinge on vahelduvvoolupinge.



Alalisvoolupinge: selle sümboliga tähistatud nimipinge on alalisvoolupinge.



Ettevaatust, vaadake kasutusjuhendit: see sümbol annab teada, et kasutaja peab täpsemat ohutusteavet vaatama kasutusjuhendist.

Korpuses ja tagaküljel või alaosas olevad pilud ja avad tagavad seadme jaoks vajaliku ventilatsiooni. Seadme töökindluse tagamiseks ja selle ülekuumenemise ennetamiseks ei tohi neid pilusid ja avasid mingil juhul blokeerida ega kinni katta.

- Ärge paigutage seadet kitsasse kohta, näiteks raamaturiiulisse või sektsioonkappi, kui seal puudub piisav õhuringlus.
- Ärge paigutage seadet radiaatori ega soojussalvesti lähedusse või kohale ega otsese päikesevalguse kätte.
- Ärge pange seadmele vett sisaldavaid nõusid (vaasid jne). See põhjustab tule- ja elektrilöögiohtu.

Vältige seadme jäämist vihma kätte või sattumist vee lähedale (vann, kraanikauss, pesukauss, märg kelder, bassein jne). Kui seade saab märjaks, eemaldage see vooluvõrgust ja pöörduge kohe volitatud edasimüüja poole.

Selle seadme kasutamiseks on vaja patareisid. Teie elukohas võivad kehtida patareide keskkonnasõbralikku kasutuselt kõrvaldamist puudutavad määrused. Kasutuselt kõrvaldamist ja ringlussevõttu puudutava teabe saamiseks pöörduge kohalike ametivõimude poole.

Ärge koormake pistikupesit, pikendusjuhtmeid ega adaptereid üle, kuna see põhjustab tule- ja elektrilöögiohtu.

Toitejuhtmed tuleb paigutada nii, et neist ei käidaks üle ja need ei jääks teiste esemete vahele ega alla. Pöörake erilist tähelepanu juhtme pistikupoolsele otsale ja kohale, kus see väljub seadmest.

Kui seade jäetakse järelevalveta ja seda ei kasutata pika aja vältel või seadme kaitsmiseks äikese eest eemaldage see vooluvõrgust ning ühendage antenn või kaablisüsteem lahti. See hoiab ära seadmele äikesest ja pingekõikumisest tekkida võivad kahjustused.

Enne vahelduvvoolujuhtme ühendamist alalisvooluadapteri pesa veenduge, et kohalik vooluvarustus vastaks alalisvooluadapteri nõutavale sisendpingele.

Ärge sisestage seadme avadesse metallesemeid. See võib põhjustada elektrilöögiohtu.

Elektrilöögi vältimiseks ärge puudutage kunagi seadme sisemust. Seadet võib avada ainult kvalifitseeritud tehnik.

Toitejuhtme pistikupesit ühendamisel lükake see kindlasti lõpuni sisse. Toitejuhtme eemaldamisel seinakontaktist hoidke alati kinni pistikust. Ärge eemaldage seda kunagi juhtmest tõmmates. Ärge puudutage toitejuhet märgade kätega.

Kui seadme töös esineb tõrkeid, eriti kui kuulete veidraid hääli või tunnete imelikku lõhna, eemaldage seade kohe vooluvõrgust ja pöörduge volitatud edasimüüja või teeninduskeskuse poole.

Kui teler jääb kasutusesta seisma või lahkute pikemaks ajaks kodust, eemaldage kindlasti toitejuhte pistikupesast (eriti juhul, kui lapsed, vanurid või puudega inimesed jäävad üksinda koju).

- Kogunenud tolm võib põhjustada sädemete ja kuumuse tekkimist toitejuhtme juures või isolatsiooni kahjustumist, millega võib omakorda kaasneda elektrilöök, lühis või tulekahju.

Enne teleri paigaldamist väga tolmusesse, kõrge või madala temperatuuriga, suure õhuniiskusega või keemiliste ainetega saastatud keskkonda või kohtadesse, kus see töötab 24 tundi ööpäevas, nt raudtee- ja lennujaamad, konsulteerige kindlasti volitatud teeninduskeskusega. Vastasel juhul võib teler saada tõsisid kahjustusi.

Kasutage ainult nõuetekohaselt maandatud pistikut ja pistikupesit.

- Nõuetele mittevastav maandus võib põhjustada elektrilööki või seadme kahjustusi (ainult 1. klassi seade).

Seadme täielikult väljalülitamiseks lahutage see seinakontaktist. Seinakontakt ja toitejuhte peavad olema hõlpsasti juurdepääsetavad.

Hoidke tarvikuid (patareisid jms) lastele kättesaamatus kohas.

Seadet ei tohi maha pillata ega painutada. Kui seade on saanud kahjustada, eemaldage toitejuhte vooluvõrgust ja pöörduge teeninduskeskuse poole.

Seadme puhastamiseks eemaldage toitejuhte pistikupesast ja pühkige seadet pehme kuiva lapiga. Ärge kasutage kemikaale, nagu vaha, benseen, alkohol, vedeldid, putukatõrjevahend, õhuvärskendaja, määrdained või puhastusvahendid. Need kemikaalid võivad teleri välimust kahjustada või kustutada seadmele trükitud kujutised.

Vältige vedelike tilkumist või pritsimist seadmele.

Ärge visake patareisid tulle.

Ärge lühistage patareisid, võtke neid osadeks ega laske neil üle kuumeneda.

Kaugjuhtimispuldi kasutatud patareide asendamisel valet tüüpi patareidega võib tekkida plahvatusoht. Vahetage patarei ainult sama tüüpi või samaväärse patarei vastu.

*Selles kasutusjuhendis olevad joonised on mõeldud ainult viiteks ja nendel kujutatud võib tegelikust seadmest erineda. Seadme kujundust ja tehnilisi andmeid võidakse ette teatamata muuta.

SRÜ riikide keeled (vene, ukraina ja kasahhi keel) ei ole selle seadme puhul saadaval, kuna see on toodetud EL-i piirkonna klientidele.

Mis on karbis?

Kontrollige, kas teie teleriga on kaasas järgmised esemed. Kui mõni ese on puudu, võtke ühendust kohaliku edasimüüjaga.

Kaugjuhtimispuult ja patareid (AAA x 2)

Normatiivne teave

Kasutusjuhend

Toitejuhe

Garantiikaart (pole mõnes piirkonnas saadaval)

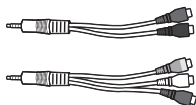

Komponent- / AV-sisendi adapter

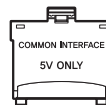

CI CARD-i adapter

- Esemete värv ja kuju võivad olenevalt mudelist erineda.
- Komplekti mittekuuluvaid kaableid on võimalik osta eraldi.
- Avage karp ja veenduge, et mõni tarvik poleks jäänud pakkematerjali taha või vahele.

Haldustasu võetakse järgmistel juhtudel.

- Kutsute tehniku seadet üle vaatama, aga seadmel ei leita vigu (nt juhul, kui te ei ole lugenud kasutusjuhendit).
- Toote seadme remonti, aga sellel ei leita vigu (nt juhul, kui te ei ole lugenud kasutusjuhendit).

Teid teavitatakse haldustasu suurusest enne tehniku visiiti.



Hoiatus! Vale käitlemise korral võib otsene surve ekraani kahjustada. Soovitame tõsta telerit servadest, nagu on joonisel näidatud.



Teleri juhtlemendi kasutamine

Teleri tagaküljel asuva juhtlemendiga saate juhtida teleri enamikku funktsioone kaugjuhtimispuldita.

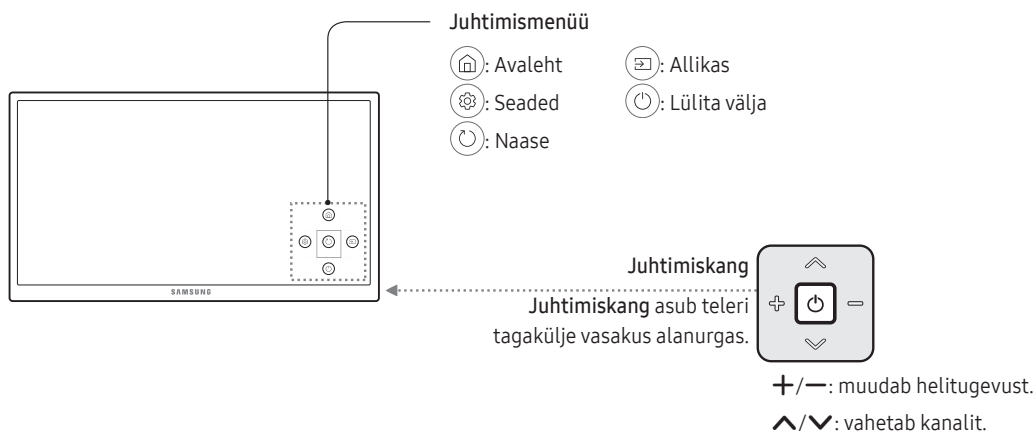

Võrguga ühendamine

Teleri ühendamine võrguga võimaldab teil pääseda juurde võrguteenustele, nagu Smart Hub, aga ka tarkvaravärskendustele.

Võrguühendus – traadita

Ühendage teler Internetiga standardse ruuteri või modemi abil.

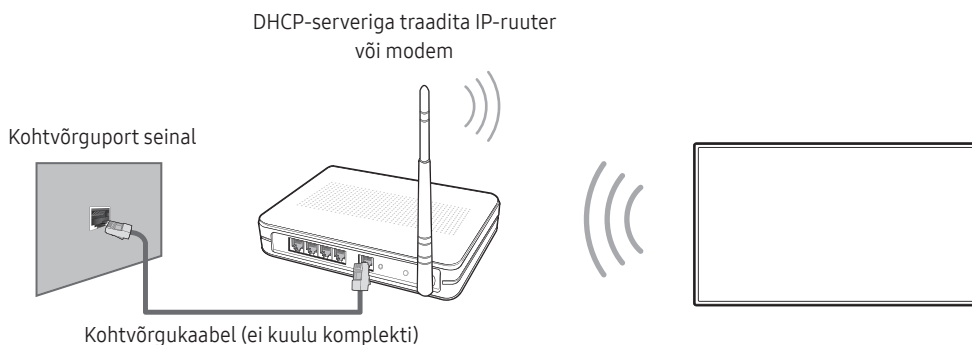

Võrguühendus – traadiga

Teleri tagapaneel

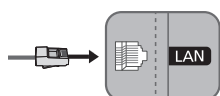

Ühendage teler võrku kohtvõrgukaabli abil.

- Teler ei toeta võrgukiirusi alla 10 Mbit/s (k.a).
 - Kasutage ühendamiseks kaablit Cat 7 (*STP-tüüpi).
- * Shielded Twist Pair

Kaugjuhtimispult

- Kaugjuhtimispuldi **Toide**, **Kanal**, **Helitugevus** ja **Sisesta** nupul on Braille' kirjas tähised ning neid saavad kasutada ka nägemispuudega inimesed.

☰ (Toide): saate teleri sisse või välja lülitada.
SOURCE: Kuvab ja valib saadaolevad videoallikad.

1 2 3
4 5 6
7 8 9
TTX/MIX 0 PRE-CH

Number: Võimaldab otsejuurdepääsu kanalitele.
TTX/MIX: Valib vaheldumisi suvandid Teletekst SEES, Kahekordistatud, Segu või Teletekst VÄLJAS.
PRE-CH: Naaseb eelmisele kanalile.

– VOL +: Reguleerib helitugevust.
MUTE: Lülitab heli sisse/välja.
✓ CH ^: Vahetab kanalit.

CH LIST: Avab jaotise Kanaliloend.
SPORTS: lülitab funktsiooni Spordirežiim sisse või välja.
🏠 (Smart Hub): avab Esimene ekraani.
GUIDE: Kuvab elektroonilise saatekava.

EXTRA: saate vaadata seotud teavet eetris oleva saate kohta.
INFO: kuvab teabe vaadatava saate või sisu kohta.
↩ (Sisesta): valib või käivitab fokuseeritud üksuse.

▲ ▼ ◀ ▶: liigutab kursorit, valib ekraanimenüü-üksuseid ja muudab teleriekraanil nähtavaid väärtusi.
RETURN: naaseb eelmisse menüüsse või eelmisele kanalile.
EXIT: väljub menüüst.

A B C D

SETTINGS AD/SUBT. REC ■

Kasutage neid nuppe vastavalt teleri ekraanil kuvatavatele suunistele.
SETTINGS: seadistab avaekraani jaotises Seaded menüü Kiirseaded.
AD/SUBT.: kuvab jaotise Hõlbustuse otseteed.
REC: salvestab sisu, mida vaatate.

- See funktsioon ei ole teatud geograafilistes piirkondades saadaval.
- : peatab sisu esitamise.



Kasutage neid nuppe konkreetsete funktsioonide jaoks. Kasutage neid nuppe vastavalt teleri ekraanil kuvatavatele suunistele.

- Ülaltoodud nuppude nimed võivad tegelikest nimedest erineda.

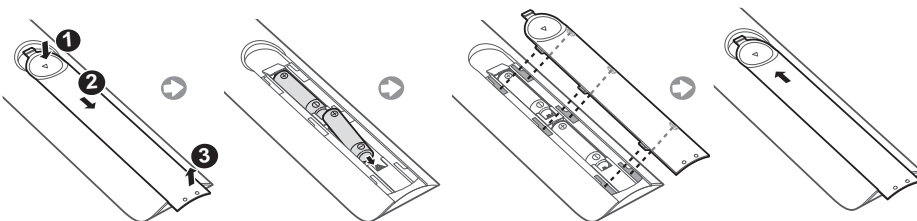
Patareide paigaldamine kaugjuhtimispuldi







e-Manual

 >  Seaded > Tugi > Ava e-Manual



Integreeritud e-Manual sisaldab teavet teie teleri põhifunktsioonide kohta.

- e-Manuali printitava versiooni saate alla laadida ja seda vaadata Samsungi veebisaidil.
e-Manuali kuvamiseks toimige järgmiselt.

Nuppude kasutamine e-Manualis

	Otsi	Saate valida otsingutulemuste loendist üksuse, et kuvada vastav leht.
	Register	Saate valida märksõna, et liikuda vastavale lehele.
	Avatud leht	Saate valida teema hiljuti vaadatud teemade loendist.
	Proovige	Pääsete juurde seotud menüü-üksusele ja saate funktsiooni kohe proovida.
	Link	Pääsete juurde e-Manuali teemalehel viidatud teemale.

Algseadistus

Teleri esmasel käivitamisel kuvatakse algseadistuse dialoogiboks. Järgige algseadistuse lõpetamiseks ekraanil kuvatavaid suuniseid. Saate seda hiljem käsitsi teha menüüs  >  Seaded > Süsteem > Seadistuse käivitamine.

Tõrkeotsing ja hooldus

Tõrkeotsing

Kui teleril esineb probleeme, vaadake kõigepealt võimalike probleemide ja lahenduste loendit. Teine võimalus on vaadata e-Manuali jaotist „Tõrkeotsing”. Kui ükski nendest tõrkeotsingunõuannetest teid ei aita, külastage veebisaiti www.samsung.com ja valige seal suvand Tugi või võtke ühendust kõnekeskusega, mille andmed leiate selle juhendi tagakaanelt.

- See TFT LED-paneel on valmistatud kõrgtehnoloogiliselt toodetud alampikslitest. Sellegipoolest võib ekraanil leiduda mõni hele või tume piksel. Need pikslid ei mõjuta seadme tööd.
- Teleri hea seisukorra tagamiseks täiendage selle tarkvara uusimale versioonile. Kasutage teleri menüüs funktsiooni Värskenda kohe või Automaatne värskend. (🏠 > ⚙️ Seaded > Tugi > Tarkvaravärskendus > Värskenda kohe või 🏠 > ⚙️ Seaded > Tugi > Tarkvaravärskendus > Automaatne värskend.).

Teler ei lülitu sisse.

- Veenduge, et teleri vooluvõrku ühendamiseks mõeldud toitejuhe oleks nii seinakontakti kui ka teleriga korralikult ühendatud.
- Veenduge, et pistikupesa töötaks ja teleril olev toite märgutuli põleks punaselt.
- Vajutage teleril olevat toitenuppu ja veenduge, et viga poleks kaugjuhtimispuldil. Kui teler lülitub sisse, vaadake allpool teemat „Kaugjuhtimispult ei tööta”.

Välisseadmest ei esitata pilti/videot/heli või esitatav pilt/video/heli on moonutatud või teleris kuvatakse kiri „Signaal on nõrk või puudub” või kanalit ei leita.

- Veenduge, et seade oleks õigesti ühendatud ja kõik kaablid oleksid korralikult sisestatud.
- Eemaldage ja ühendage uuesti kõik teleri ja välisseadmete vahelised kaablid. Võimaluse korral proovige uusi kaableid.
- Kontrollige, kas valitud on õige sisendallikas (🏠 > Allikas).
- Tehke teleri enesediagnostika, et selgitada välja, kas viga on teleris või seadmes. (🏠 > ⚙️ Seaded > Tugi > Enesetest > Käivita pilditest või Käivita helitest).
- Kui testi tulemused on korras, taaskäivitage ühendatud seadmed, eemaldades nende toitejuhtmed ja ühendades need seejärel uuesti. Probleemi püsimisel vt ühendatud seadme kasutusjuhendist ühendamise suuniseid.
- Kui teler ei ole kaabelvastuvõtja või digiboksiga ühendatud, käivitage kanalite otsimiseks funktsioon Automaathäälestus (🏠 > ⚙️ Seaded > Edastamine > Automaathäälestus).

Kaugjuhtimispult ei tööta.

- Kontrollige, kas teleril olev toite märgutuli vilgub, kui vajutate kaugjuhtimispuldil toitenuppu. Kui ei vilgu, asendage kaugjuhtimispuldi patareid uutega.
- Veenduge, et patareid oleksid paigaldatud õigesti (puldi ja patareide poolused (+/-) ühtivad).
- Proovige kaugjuhtimispult 1,5–1,8 meetri kauguselt otse teleri poole suunata.

Kaabelvastuvõtja/digiboksi kaugjuhtimispult ei lülita telerit sisse ega välja ega reguleeri helitugevust.

- Programmeerige kaabelvastuvõtja või digiboksi kaugjuhtimispult teleri juhtimiseks. Vaadake kaabelvastuvõtja või digiboksi kasutusjuhendist Samsungi teleri koodi.

Teleri seaded kustuvad viie minuti järel.

- Teler on režiimis Jaemüügirežiim. Lülituge režiimilt Kasutusrežiim režiimi Algrežiim. (🏠) > ⚙️ Seaded > Süsteem > Täpsemad seaded > Kasutusrežiim > Algrežiim).

Vahelduv Wi-Fi

- Veenduge, et teleril oleks võrguühendus (🏠) > ⚙️ Seaded > Võrk > Võrgu olek).
 - Veenduge, et Wi-Fi parool oleks õigesti sisestatud.
 - Kontrollige teleri ja modemi/ruuteri vahelist kaugust. Kaugus ei tohiks olla üle 15,2 m.
 - Ärge kasutage traadita seadmeid või lülitage need välja, et vähendada häireid. Lisaks veenduge, et teleri ja modemi/ruuteri vahel ei oleks takistusi.
- (Wi-Fi tugevust võivad vähendada seadmed, traadita telefonid, kiviseinad/kaminad jne.)

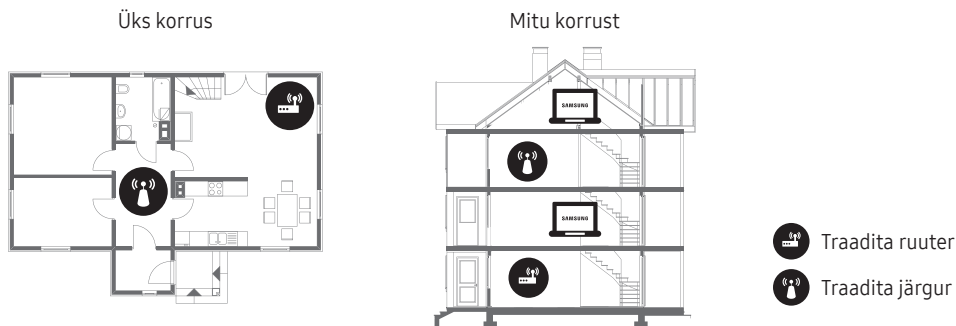

- Võtke ühendust oma Interneti-teenuse pakkujaga ja paluge võrguühendus lähtestada, et teie uue modemi/ruuteri ja teleri MAC-aadressid uuesti registreerida.

Videorakenduse probleemid (YouTube jne)

- Valige DNS-i väärtuseks 8.8.8.8. Valige (🏠) > ⚙️ Seaded > Võrk > Võrgu olek > IP seaded > DNS-i seade > Käsitsi sisestamine > DNS-server > sisestage 8.8.8.8 > OK
- Lähtestage, valides suvandid (🏠) > ⚙️ Seaded > Tugi > Enesetest > Lähtesta Smart Hub.

Mis on kaugtugi?

Samsungi kaugtoetus pakub teile otsetuge Samsungi tehniku vahendusel, kes saab kaugelt:



- teie telerile diagnostikat teha;
- teie eest teleri seadeid reguleerida;
- teie teleris tehaseseaded taastada;
- soovitatud püsivaravärskendusi installida.

Kuidas kaugtugi töötab?

Samsungi tehnilise kaugteeninduse hankimine oma teleri jaoks on lihtne.

1. Helistage Samsungi teeninduskeskusesse ja küsige kaugtuge.
2. Avage teleris menüü ja minge jaotisesse Tugi.
3. Valige suvand **Kaughaldus** ning lugege teenuselepinguid ja nõustuge nendega. Kui kuvatakse PIN-koodi ekraan, õelge tehnikule oma PIN-kood.
4. Seejärel pääseb tehnik teie telerisse.

Eco Sensor ja ekraani heledus

Eco Sensor reguleerib automaatselt teleri heledust. See funktsioon mõeldab toas olevat valgust ja optimeerib energiatarbe vähendamiseks automaatselt teleri heledust. Kui soovite selle välja lülitada, valige suvandid  >  Seaded > Süsteem > Eco-lahendus > Eco Sensor.

- Kui vaatate telerit pimedas ruumis ja ekraan on liiga tume, võib see olla tingitud funktsioonist Eco Sensor.
- Ärge blokeerige andurit ühegi esemega. See võib vähendada pildi heledust.

Hoiatus liikumatute piltide kohta

Vältige liikumatute kujutiste (nt JPEG-vormingus pildifailide), staatiliste pildielementide (nt telekanali logo, börsi- või uudisteriba ekraani alaosas jne) või panoraamvormingus või 4:3 kuvasuhtega saadete kuvamist ekraanil. Pidev liikumatute kujutiste kuvamine võib põhjustada LED-ekraanil sissepõlemist ja mõjutada pildikvaliteeti. Selle ohu vältimiseks tegutsuge järgmistele soovitudele kohaselt.

- Vältige liikumatu pildi kuvamist pika aja jooksul.
- Proovige kuvada kõiki pilte alati täisekraanil. Parima võimaliku sobivuse saavutamiseks kasutage teleri pildivormingu menüüd.
- Vähendage heledust ja kontrasti, et vältida järelkujutisi.
- Kasutage teleri funktsioone, mis on mõeldud järelkujutiste ja ekraani sissepõlemise ennetamiseks. Lisateavet vt e-Manualist.

Teleri hooldamine

- Kui teleri ekraanil on kleps, võivad selle eemaldamisel jääda ekraanile liimijäägid. Eemaldage liimijäägid enne teleri kasutamist.
- Teleri välispinnale ja ekraanile võib tekkida puhastamise ajal kriimustusi. Pühkige välispinda ja ekraani kriimustuste vältimiseks ettevaatlikult pehme lapiga.
- Ärge pihustage vett ega muud vedelikku otse telerile. Seadmesse sattunud vedelik võib põhjustada rikke, tulekahju või elektrilöögi.
- Lülitage teler välja ning pühkige ekraanilt mikrokiudlapiga ettevaatlikult kõik plekid ja sõrmejäljed. Puhastage teleri korpust kergelt veega niisutatud pehme lapiga. Ärge kasutage tuleohtlikke vedelikke (nt benseen, lahustid jne) ega puhastusvahendeid. Tugevamate plekkide puhul pihustage lapile veidi ekraanipuhastusvahendit.

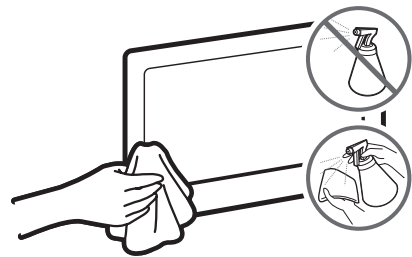

Teleri paigaldamine

Teleri paigaldamine seinale



Seadme paigaldamisel seinale järgige täpselt tootja suuniseid. Valesti kinnitamisel võib seade maha libiseda või kukkuda ning põhjustada nii lastele kui ka täiskasvanutele raskeid vigastusi. Ühtlasi võib seade ise tõsiselt kahjustada saada.

Saate paigaldada teleri seinale seinakinnituskomplekti abil (müüakse eraldi).

Samsung Electronics ei vastuta seadmele põhjustatud kahjustuste ega kehavigastuste eest, mis on tekkinud seinakinnituse paigaldamisel ilma spetsialisti abita.

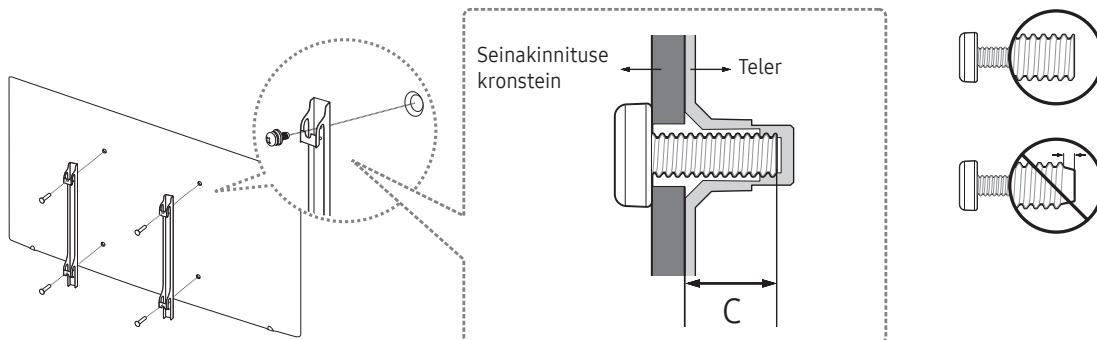

Märkused VESA seinakinnituskomplekti kohta ja selle tehnilised andmed

Paigaldage seinakinnituskomplekt kindlale seinale, mis on põranda suhtes täisnurga all. Enne seinakinnituse paigaldamist mõnele muule pinnale kui kipsplaat võtke liseteabe saamiseks ühendust lähima edasimüüjaga. Teleri paigaldamisel lakke või kaldus seinale võib see kukkuda ja põhjustada raskeid kehavigastusi.

Teleri suurus tollides	VESA kruviaugu andmed (A x B) millimeetrites	C (mm)	Standardkrugi	Kogus
40 ~ 43	200 x 200	20,7 ~ 21,7	M8	4
50 ~ 70	400 x 400			

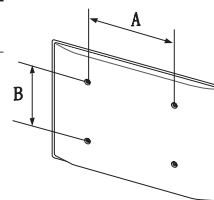



Ärge paigaldage seinakinnituskomplekti, kui teler on sisse lülitatud. See põhjustab elektrilöögiohtu.

Ärge kasutage kruvisid, mis on standardmõõtmetest pikemad või ei vasta VESA standardsetele kruvispetsifikatsioonidele. Liiga pikad kruvid võivad teleri sisemust kahjustada.

- Seinakinnituste puhul, mis ei vasta VESA kruvide tehnilistele andmetele, võivad kruvide pikkused sõltuvalt seinakinnituse tehnilistest andmetest erineda.
- Ärge keerake kruvisid liiga tugevasti kinni. See võib seadet kahjustada või põhjustada selle mahakukkumist ja tekitada seetõttu kehavigastusi. Samsung ei vastuta kirjeldatud õnnetusjuhtumite eest.
- Samsung ei vastuta seadme kahjustuste või kehavigastuste eest, mis võivad tekkida juhul, kui kasutatakse VESA standarditele mittevastavat või määratlemata seinakinnitust või kui tarbija ei järgi seadme paigaldamisel suuniseid.
- Ärge paigaldage telerit suurema kaldega kui 15 kraadi.
- Teleri seinale paigaldamiseks on vaja kaht inimest.

Telerile piisava ventilatsiooni tagamine

Teleri paigaldamisel jätke teleri ja muude objektide (seinte, kapiseinte jms) vahele piisava ventilatsiooni tagamiseks vähemalt 10 cm. Piisava ventilatsiooni mittevõimaldamine võib põhjustada tulekahju või toote sisetemperatuuri tõusust tulenevaid rikkeid.

Kui kasutate teleri paigaldamiseks alust või seinakinnitust, soovitame kasutada ainult Samsung Electronicsi osasid. Kui kasutate mõne teise tootja osasid, võib tulemuseks olla probleem seadmega või vigastused seadme kukkumise tõttu.

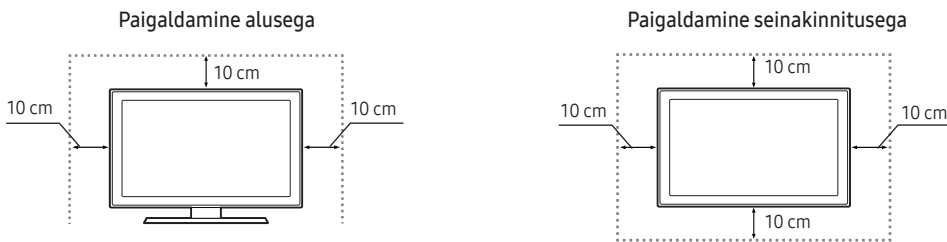

Teleri kinnitamine aluse külge

Veenduge, et teil on olemas kõik näidatud tarvikud. Aluse paigaldamisel järgige kindlasti kaasasolevaid paigaldussuuniseid.

Ettevaatusabinõud: teleri kinnitamine seinale



Ettevaatust! Teleri tõmbamine, lükkamine või selle otsa ronimine võib põhjustada seadme allakukkumise. Eriti oluline on tagada, et lapsed ei ripu teleri otsas ega destabiliseeri seda. See võib põhjustada teleri ümberkukkumise, mis võib tekitada raskeid vigastusi või surma. Järgige kõiki teleri ohutuslehel toodud ettevaatusabinõusid. Täiendava stabiilsuse ja turvalisuse huvides võite osta ja paigaldada allpool kirjeldatud kukkumisvastase seadme.



HOIATUS. Ärge pange telerit kunagi ebastabiilsele pinnale. Teler võib maha kukkuda ja põhjustada raskeid kehavigastusi või surma. Paljud vigastused (eriti laste puhul) on välditavad järgmisi ettevaatusabinõusid rakendades.

- Kasutage teleri tootja soovitatud kappe või aluseid.
- Kasutage ainult sellist mööblit, mis suudab telerit kindlalt toetada.
- Veenduge, et teler ei ulatuks üle toetava mööblieseme serva.
- Ärge pange telerit kõrgetele mööbliesemetele (nt puhvetkapile või raamaturiiulile), kinnitamata nii telerit kui ka mööblieset sobival viisil.
- Ärge pange telerit kangale ega muudele materjalidele, mis võivad olla teleri ja toetava mööblieseme vahel.
- Selgitage lastele ohtusid, mis võivad tekkida, kui nad turnivad mööblil, et telerile või selle juhtnuppudele juurde pääseda.

Olemasoleva teleri allesjätmisel ja ümberpaigutamisel tuleb arvesse võtta samu, eespool nimetatud tingimusi.

Teleri kukkumise ennetamine

1. Pange kruvid ühte kronsteinikomplekti ja kinnitage need tugevalt seinale külge. Veenduge, et kruvid oleksid tugevalt seinale külge kinnitatud.
 - Olenevalt seinast tüübist võib minna vaja täiendavaid tarvikuid, nt tüüpleid.
2. Pange kruvid teise kronsteinikomplekti ja kinnitage need teleri külge.
 - Kruvid ei pruugi tootega kaasas olla. Sel juhul ostke need ise, jälgides, et kruvide tehnilised näitajad oleksid järgmised.
3. Ühendage teleri külge kinnitatud kronsteinid tugevat nõõri kasutades seinale külge kinnitatud kronsteinidega ja siduge nõõr korralikult kinni.
 - Paigaldage teler seinale lähedale nii, et see ei jää tahapoole kaldu.
 - Ühendage nõõr nii, et seinale külge kinnitatud kronsteinid oleksid teleri külge kinnitatud kronsteinidega samal kõrgusel või neist veidi madalamal.

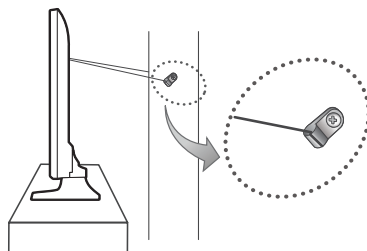
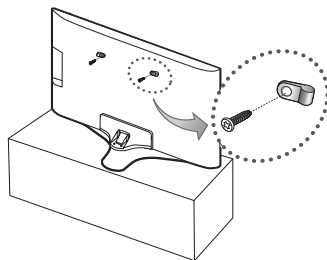

Tehnilised andmed ja muu teave

Tehnilised andmed

Ekraani eraldusvõime	3840 x 2160	
Keskonnaga seotud andmed		
Töökeskkonna temperatuur	10 kuni 40 °C (50 kuni 104 °F)	
Töökeskkonna niiskustase	10–80%, mittekondenseeruv	
Hoiustamiskeskonna temperatuur	–20 kuni 45 °C (–4 kuni 113 °F)	
Hoiustamiskeskonna niiskustase	5–95%, mittekondenseeruv	
Aluse pöörlemine (vasakule/ paremale)	0°	
Mudel	UE40KU6000 / UE40KU6002 / UE40KU6020 / UE40KU6072 / UE40KU6092	UE43KU6000 / UE43KU6002 / UE43KU6072
Ekraani suurus (diagonaal)	40 tolli (101 cm)	43 tolli (108 cm)
Heli (väljund)	20 W	
Mõõtmed (L x K x S)		
Korpus	917,7 x 535,7 x 62,6 mm	975,8 x 569,0 x 62,6 mm
Koos alusega	917,7 x 596,5 x 288,1 mm	975,8 x 637,0 x 288,1 mm
Kaal		
Ilma aluseta	7,7 kg	8,8 kg
Koos alusega	8,6 kg	9,7 kg
Mudel	UE50KU6000 / UE50KU6002 / UE50KU6020 / UE50KU6072 / UE50KU6092	UE55KU6000 / UE55KU6002 / UE55KU6020 / UE55KU6072 / UE55KU6092
Ekraani suurus (diagonaal)	50 tolli (125 cm)	55 tolli (138 cm)
Heli (väljund)	20 W	
Mõõtmed (L x K x S)		
Korpus	1128,9 x 654,4 x 63,2 mm	1242,6 x 718,4 x 63,2 mm
Koos alusega	1128,9 x 723,7 x 310,5 mm	1242,6 x 787,5 x 310,5 mm
Kaal		
Ilma aluseta	12,2 kg	15,0 kg
Koos alusega	13,2 kg	16,0 kg

Mudel	UE60KU6000 / UE60KU6002 / UE60KU6072	UE65KU6000 / UE65KU6002 / UE65KU6020 / UE65KU6072 / UE65KU6092
Ekraani suurus (diagonaal)	60 tolli (152 cm)	65 tolli (163 cm)
Heli (väljund)	20 W	
Mõõtmed (L x K x S)		
Korpus	1363,6 x 789,5 x 64,0 mm	1463,5 x 844,5 x 64,6 mm
Koos alusega	1363,6 x 852,8 x 369,4 mm	1463,5 x 907,6 x 369,4 mm
Kaal		
Ilma alusega	20,9 kg	23,7 kg
Koos alusega	22,9 kg	25,8 kg
Mudel	UE70KU6000 / UE70KU6072	
Ekraani suurus (diagonaal)	70 tolli (176 cm)	
Heli (väljund)	20 W	
Mõõtmed (L x K x S)		
Korpus	1572,3 x 908,4 x 63,7 mm	
Koos alusega	1572,3 x 990,3 x 378,3 mm	
Kaal		
Ilma alusega	27,6 kg	
Koos alusega	31,1 kg	

- Kujundust ja tehnilisi andmeid võidakse ette teatamata muuta.
- Toitevarustuse ja energiatarbe kohta teabe saamiseks vaadake seadmel olevat silti.
- Tüüpilist energiatarvet mõõdetakse vastavalt standardi IEC 62087.

Energiakulu vähendamine

Teleri väljalülitamisel lülitub see ooterežiimi. Ooterežiimis kulutab teler veidi toidet. Voolutarbimise vähendamiseks eemaldage toitejuhe vooluvõrgust, kui telerit ei kasutata pikka aega.

Litsentsid



HDMI

The terms HDMI and HDMI High-Definition Multimedia Interface, and the HDMI Logo are trademarks or registered trademarks of HDMI Licensing LLC in the United States and other countries.

Soovitus – ainult EL



Käesolevaga kinnitab Samsung Electronics, et see teler vastab direktiivi 1999/5/EÜ olulistele nõuetele ja muudele asjakohastele sätetele.

Ametlik vastavusdeklaratsioon on leitav aadressilt <http://www.samsung.com>, kui avate jaotised Tugi > Tootetoe otsing ning sisestate mudeli.

Seade on mõeldud ainult siseruumides kasutamiseks.

Seadet võib kasutada kõigis EL-i riikides.



Seadme õige kasutuselt kõrvaldamine (elektri- ja elektroonikaseadmete romud)

(Kehtib eraldi kogumissüsteemidega riikides.)

See tähis seadmel, lisatarvikutel või dokumentidel näitab, et seadet ja selle elektroonilisi lisatarvikuid (nt laadijat, peakomplekti, USB-kaablit) ei tohi kõrvaldada kasutusaja lõppedes kasutuselt koos muude majapidamisjätmetega. Selleks et vältida jäätmete reguleerimata kõrvaldamisega seotud võimaliku kahju tekitamist keskkonnale või inimeste tervisele ning edendada ressursside säästvat taaskasutust, eraldage vastavad esemed muudest jäätmetest ja suunake need taasringlusse.

Kodukasutajad saavad teavet keskkonnaohutu ringlussevõtu kohtade ja viiside kohta seadme müüjalt või kohalikust ametiasutusest.

Ettevõtteid peaksid võtma ühendust tarnijaga ning kontrollima ostulepingu tingimusi ja sätteid. Seda seadet ja selle elektroonilisi lisatarvikuid ei tohi visata muude kõrvaldamiseks mõeldud kaubandusjätmete hulka.



Seadmes kasutatavate patareide korrektne kasutuselt kõrvaldamine

(Kehtib eraldi kogumissüsteemidega riikides.)

See tähis patareil, kasutusjuhendil või pakendil näitab, et seadmes kasutatavaid patareisid ei tohi kõrvaldada kasutusaja lõppedes koos muude olmejäätmetega. Keemiliste sümbolite Hg, Cd või Pb tähised viitavad sellele, et patarei sisaldab rohkem elavhõbedat, kaadmiumi või pliid kui EÜ direktiiviga 2006/66 lubatud. Kui selliseid patareisid ei kõrvaldata ettenähtud viisil, kujutavad need ohtu inimeste tervisele või keskkonnale.

Looduse kaitsmiseks ja materjalide taaskasutuse edendamiseks eraldage patareisid muudest olmejäätmetest ja viige need lähimasse patareide kogumispunkti.

Teabe saamiseks Samsungi keskkonnaga seotud panuse ja tootepõhiste regulatiivsete kohustuste, nagu REACH, WEEE ja akud, kohta külastage aadressi http://www.samsung.com/uk/aboutsamsung/samsungelectronics/corporatecitizenship/data_corner.html

HOIATUS! TULE LEVIKU TÕKESTAMISEKS HOIDKE KÜÜNLA JA MUUD LAHTISE TULE ALLIKAD SEADMEST ALATI EEMAL.



***This page is intentionally
left blank.***

***This page is intentionally
left blank.***



BN68-08015T-00

Contact SAMSUNG WORLD WIDE

If you have any questions or comments relating to Samsung products, please contact the SAMSUNG customer care centre.

Country	Customer Care Centre ☎	Web Site
AUSTRIA	0800-SAMSUNG (0800-7267864) [Only for Dealers] 0810-112233	www.samsung.com/at/support
BELGIUM	02-201-24-18	www.samsung.com/be/support (Dutch) www.samsung.com/be_fr/support (French)
BOSNIA	055 233 999	www.samsung.com/support
BULGARIA	*3000 Цена в мрежата 0800 111 31, Безплатна телефонна линия	www.samsung.com/bg/support
CROATIA	072 726 786	www.samsung.com/hr/support
CZECH	800 - SAMSUNG (800-726786) Samsung Electronics Czech and Slovak, s.r.o. V Parku 2323/14, 148 00 - Praha 4	www.samsung.com/cz/support
DENMARK	70 70 19 70	www.samsung.com/dk/support
FINLAND	030-6227 515	www.samsung.com/fi/support
FRANCE	01 48 63 00 00	www.samsung.com/fr/support
GERMANY	0180 6 SAMSUNG bzw. 0180 6 7267864* (*0,20 €/Anruf aus dem dt. Festnetz, aus dem Mobilfunk max. 0,60 €/Anruf)	www.samsung.com/de/support
CYPRUS	8009 4000 only from landline, toll free	www.samsung.com/gr/support
GREECE	80111-SAMSUNG (80111 726 7864) only from land line (+30) 210 6897691 from mobile and land line	
HUNGARY	0680SAMSUNG (0680-726-786) 0680PREMIUM (0680-773-648)	http://www.samsung.com/hu/support
ITALIA	800-SAMSUNG (800.7267864)	www.samsung.com/it/support
LUXEMBURG	261 03 710	www.samsung.com/be_fr/support
MONTENEGRO	020 405 888	www.samsung.com/support
SLOVENIA	080 697 267 (brezplačna številka)	www.samsung.com/si/support
NETHERLANDS	0900-SAMSUNG (0900-7267864) (€ 0,10/Min)	www.samsung.com/nl/support
NORWAY	815 56480	www.samsung.com/no/support
POLAND	801-172-678* lub +48 22 607-93-33* * (koszt połączenia według taryfy operatora)	www.samsung.com/pl/support
PORTUGAL	808 20 7267	www.samsung.com/pt/support
ROMANIA	*8000 (apel in retea) 08008-726-78-64 (08008-SAMSUNG) Apel GRATUIT	www.samsung.com/ro/support
SERBIA	011 321 6899	www.samsung.com/rs/support
SLOVAKIA	0800 - SAMSUNG (0800-726 786)	www.samsung.com/sk/support
SPAIN	34902172678	www.samsung.com/es/support
SWEDEN	0771 726 7864 (0771-SAMSUNG)	www.samsung.com/se/support
SWITZERLAND	0800 726 78 64 (0800-SAMSUNG)	www.samsung.com/ch/support (German) www.samsung.com/ch_fr/support (French)
UK	0330 SAMSUNG (7267864)	www.samsung.com/uk/support
EIRE	0818 717100	www.samsung.com/ie/support
LITHUANIA	8-800-77777	www.samsung.com/lt/support
LATVIA	8000-7267	www.samsung.com/lv/support
ESTONIA	800-7267	www.samsung.com/ee/support
TURKEY	444 77 11	www.samsung.com/tr/support